

227E7
237E7
257E7
277E7



www.philips.com/welcome

ID	Panduan pengguna	1
	Layanan pelanggan dan jaminan	19
	Mengatasi masalah & Tanya jawab	23

PHILIPS

Daftar Isi

1. Penting.....	1
1.1 Tindakan pencegahan dan pemeliharaan.....	1
1.2 Keterangan Penulisan.....	3
1.3 Pembuangan produk dan materi kemasan	4
2. Memasang monitor.....	5
2.1 Pemasangan.....	5
2.2 Mengoperasikan monitor	7
2.3 Pendahuluan MHL (Mobile High-Definition Link=Tautan Berdefinisi Tinggi Seluler)	9
2.4 Pengenalan pada Teknologi SoftBlue.....	10
3. Pengoptimalan Gambar.....	11
3.1 SmartImage Lite	11
3.2 SmartContrast.....	12
4. Spesifikasi Teknis	13
4.1 Mode Resolusi & Preset.....	16
5. Manajemen Daya	17
6. Layanan pelanggan dan jaminan.....	19
6.1 Kebijakan Cacat Piksel Monitor Panel Datar Philips	19
6.2 Layanan pelanggan dan jaminan.....	22
7. Mengatasi masalah & Tanya jawab.....	23
7.1 Mengatasi Masalah	23
7.2 Tanya Jawab Umum	24
7.3 MHL FAQs.....	27

1. Penting

Buku petunjuk elektronik ini ditujukan untuk siapapun yang menggunakan monitor Philips. Luangkan waktu untuk membaca panduan pengguna sebelum menggunakan monitor. Panduan tersebut berisi informasi dan catatan penting tentang cara mengoperasikan monitor.

Jaminan Philips berlaku pada produk yang penggunaannya ditangani dengan baik sesuai dengan petunjuk pengoperasian dan atas presentasi faktur asli atau resi yang menunjukkan tanggal pembelian, nama dealer, nomor model, dan nomor produksi produk.

1.1 Tindakan pencegahan dan pemeliharaan

Peringatan

Penggunaan kontrol, penyesuaian, maupun prosedur selain yang dijelaskan dalam dokumentasi ini dapat mengakibatkan sengatan listrik, bahaya listrik, dan/atau bahaya mekanis.

Baca dan ikuti petunjuk ini saat menyambungkan dan menggunakan monitor komputer.

Pengoperasian

- Jauhkan monitor dari sinar matahari langsung, cahaya yang sangat terang, dan sumber panas lainnya. Pemaparan dalam waktu lama terhadap jenis lingkungan tersebut dapat mengakibatkan perubahan warna dan kerusakan pada monitor.
- Pindahkan objek apapun yang dapat jatuh ke lubang ventilasi atau mungkin mencegah pendinginan elektronik yang benar pada monitor.
- Jangan halangi lubang ventilasi pada kabinet.
- Saat menetapkan posisi monitor, pastikan konektor daya dan stopkontak mudah dijangkau.
- Jika mematikan monitor dengan melepaskan kabel daya atau kabel daya DC, tunggu selama 6 detik sebelum memasang kabel daya atau kabel daya DC untuk pengoperasian biasa.
- Selalu gunakan kabel daya yang disetujui dan disediakan oleh Philips. Jika kabel daya tidak ada, hubungi pusat layanan setempat. (Lihat Pusat Informasi Layanan Pelanggan)
- Jaga agar monitor terhindar dari getaran kencang atau kondisi berbahaya lainnya selama pengoperasian berlangsung.
- Jaga agar monitor tidak terjatuh atau terbentur selama pengoperasian atau pengiriman.

Pemeliharaan

- Untuk melindungi monitor dari kemungkinan kerusakan, jangan letakkan benda berat di atas panel LCD. Saat memindahkan monitor, pegang bingkai untuk mengangkat, jangan angkat monitor dengan meletakkan tangan atau jari pada panel LCD.
- Lepas sambungan monitor jika Anda tidak akan menggunakannya dalam waktu lama.
- Lepas sambungan monitor jika Anda akan membersihkannya dengan kain yang lembab. Layar dapat dibersihkan dengan kain yang kering saat dimatikan. Namun, jangan pernah gunakan larutan organik, seperti alkohol atau cairan beramonia untuk membersihkan monitor.
- Untuk menghindari risiko sengatan listrik atau kerusakan permanen, jangan biarkan monitor terkena

i. Penting

debu, hujan, atau air, maupun berada dalam lingkungan dengan kelembaban berlebihan.

- Jika monitor basah, segera seka dengan kain kering.
- Jika benda asing atau air masuk ke dalam monitor, segera matikan daya dan lepas kabel daya. Setelah itu, keluarkan benda asing atau air tersebut, lalu bawa ke pusat pemeliharaan.
- Jangan simpan atau gunakan monitor di lokasi yang bersuhu panas, terkena sinar matahari langsung, atau bersuhu sangat dingin.
- Untuk memelihara performa terbaik monitor dan memperpanjang masa pakainya, gunakan monitor di lokasi dalam kisaran suhu dan kelembaban berikut.
 - Suhu: 0-40°C 32-104°F
 - Kelembaban: 20-80% RH
- PENTING: Aktifkan selalu program screensaver bergerak bila Anda meninggalkan monitor. Aktifkan selalu aplikasi refresh layar berkala jika monitor akan menampilkan konten statis yang tidak berubah. Tampilan gambar diam atau gambar statis yang tidak berubah dalam waktu lama dapat menimbulkan "efek terbakar", disebut juga "jejak gambar" atau "bayangan", di layar.
- "Efek terbakar", "jejak gambar", atau "bayangan" adalah fenomena umum dalam teknologi panel LCD. Dalam sebagian besar kasus, "efek terbakar", "jejak gambar", atau "bayangan" akan menghilang secara bertahap dalam waktu tertentu setelah daya dimatikan.

Peringatan

Gagal mengaktifkan screensaver atau aplikasi refresh layar berkala dapat mengakibatkan gejala "efek terbakar", "jejak gambar", atau "bayangan" yang tidak akan hilang dan tidak dapat

diperbaiki. Kerusakan yang disebutkan di atas tidak tercakup dalam jaminan.

Layanan

- Penutup casing hanya dapat dibuka oleh teknisi ahli.
- Jika harus memperbaiki atau mengintegrasikan dokumen, hubungi pusat layanan setempat. (lihat bab "Pusat Informasi Konsumen")
- Untuk informasi pengiriman, lihat "Spesifikasi Teknis".
- Jangan tinggalkan monitor di dalam mobil/bagasi di bawah sinar matahari langsung.

Catatan

Hubungi teknisi servis jika monitor tidak beroperasi secara normal atau Anda tidak yakin dengan prosedur yang harus dilakukan bila petunjuk pengoperasian yang diberikan telah diikuti.

1.2 Keterangan Penulisan

Subbab berikut menjelaskan konvensi penulisan yang digunakan dalam dokumen ini.

Catatan, Perhatian, dan Peringatan

Dalam buku petunjuk ini, beberapa teks mungkin disertai ikon dan dicetak dengan huruf tebal atau miring. Teks tersebut berisi catatan, perhatian, atau peringatan yang digunakan sebagai berikut:

Catatan

Ikon ini menunjukkan informasi penting dan tips yang akan membantu Anda memanfaatkan sistem komputer dengan lebih baik.

Perhatian

Ikon ini menunjukkan informasi yang memberitahukan Anda tentang cara menghindari kemungkinan kerusakan perangkat keras atau hilangnya data.

Peringatan

Ikon ini menunjukkan kemungkinan cedera dan memberitahukan Anda tentang cara menghindarinya.

Beberapa peringatan mungkin ditulis dalam format lain dan mungkin tidak disertai dengan ikon. Dalam hal ini, penulisan peringatan tertentu diwajibkan oleh peraturan pemerintah terkait.

1.3 Pembuangan produk dan materi kemasan

Waste Electrical and Electronic Equipment-WEEE



This marking on the product or on its packaging illustrates that, under European Directive 2012/96/EC governing used electrical and electronic appliances, this product may not be disposed of with normal household waste. You are responsible for disposal of this equipment through a designated waste electrical and electronic equipment collection. To determine the locations for dropping off such waste electrical and electronic, contact your local government office, the waste disposal organization that serves your household or the store at which you purchased the product.

Your new monitor contains materials that can be recycled and reused. Specialized companies can recycle your product to increase the amount of reusable materials and to minimize the amount to be disposed of.

All redundant packing material has been omitted. We have done our utmost to make the packaging easily separable into mono materials.

Please find out about the local regulations on how to dispose of your old monitor and packing from your sales representative.

Taking back/Recycling Information for Customers

Philips establishes technically and economically viable objectives to optimize the environmental performance of the organization's product, service and activities.

From the planning, design and production stages, Philips emphasizes the important of making products that can easily be recycled. At Philips, end-of-life management primarily entails participation in national take-back initiatives and recycling programs whenever possible, preferably in cooperation with competitors, which recycle all materials (products and related packaging material) in accordance with all Environmental Laws and taking back program with the contractor company.

Your display is manufactured with high quality materials and components which can be recycled and reused.

To learn more about our recycling program please visit

<http://www.philips.com/sites/philipsglobal/about/sustainability/ourevironment/ourrecyclingprogram.page>

2. Memasang monitor

2.1 Pemasangan

1 Isi kemasan

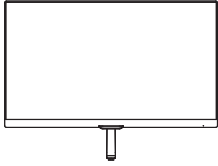

* CD

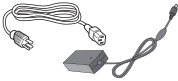

Adaptor AC/DC

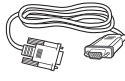

* VGA



* HDMI (227E7EDS,
237E7EDS, 257E7EDS,
277E7EDS)



* DVI

*Tergantung pada negara

⚠ Peringatan:

Gunakan hanya adaptor AC/DC yang diberikan bersama produk Philips.
Philips ADPC1936 (227E7ES/227E7EDS/
237E7ES/237E7EDS/257E7ES/277E7ES/
277E7EDS)
Philips ADPC1945 (257E7EDS)

2 Memasang dudukan dasar

1. Letakkan monitor menghadap ke bawah pada permukaan yang halus dan lembut agar layar tidak tergores atau rusak.

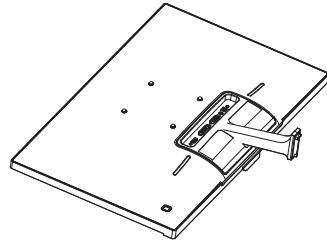

2. Pegang penyangga dudukan dengan kedua tangan, lalu masukkan penyangga dudukan dengan kuat ke dalam batang dudukan.

(1) Pasang dudukan secara hati-hati ke batang dudukan hingga kaitnya mengunci dudukan.

(2) Gunakan jari untuk mengencangkan sekrup yang terdapat di bagian dasar dudukan, lalu amankan dudukan ke batangnya dengan kuat.

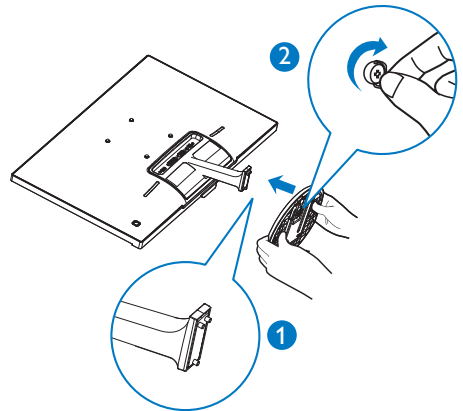

2. Memasang monitor

3 Menyambungkan ke PC

Model 227E7ES, 237E7ES, 257E7ES, 277E7ES:

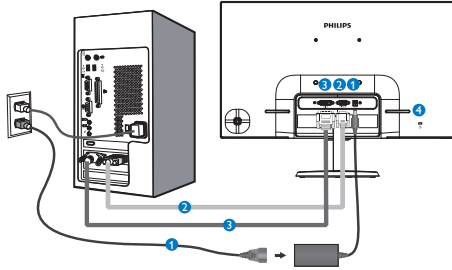

- 1 Input daya AC/DC
- 2 Input VGA
- 3 Input DVI-D
- 4 Kunci antipencurian Kensington

Model 227E7EDS, 237E7EDS, 257E7EDS, 277E7EDS:

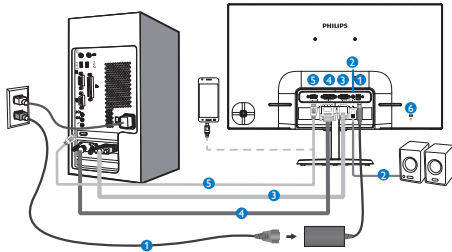

- 1 Input daya AC/DC
- 2 Output audio HDMI
- 3 Input VGA
- 4 Input DVI
- 5 Input HDMI atau MHL
- 6 Kunci antipencurian Kensington

Menyambung ke PC

1. Sambungkan kabel daya dengan kuat ke bagian belakang monitor.
2. Matikan komputer dan lepas kabel daya.
3. Sambungkan kabel sinyal monitor ke konektor video di bagian belakang komputer.
4. Sambungkan kabel daya komputer dan monitor ke stopkontak di sekitar.
5. Hidupkan komputer dan monitor. Jika monitor menampilkan gambar, berarti pemasangan telah selesai.

2.2 Mengoperasikan monitor

1 Keterangan produk bagian depan

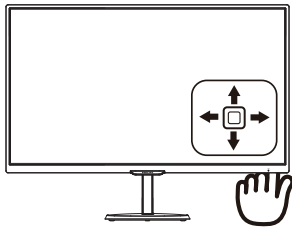
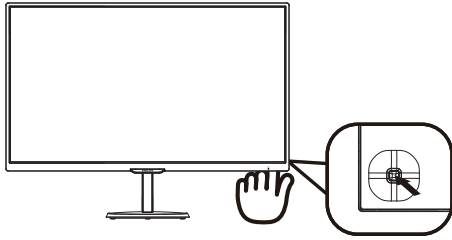

1		Tekan selama lebih dari 3 detik untuk mengalihkan layar ke AKTIF atau TIDAK AKTIF.
2		Mengakses menu OSD. Konfirmasikan penyesuaian OSD.
3		227E7ES, 237E7ES, 257E7ES, 277E7ES: Ubah format tampilan.
		227E7EDS, 237E7EDS, 257E7EDS, 277E7EDS: Menyesuaikan volume suara speaker.
4		Mengubah sumber input sinyal.
		Menyesuaikan menu OSD.
5		SmartImage Lite. Ada tiga mode yang dapat dipilih: Standard (Standar), Internet, dan Game (Permainan).
		Kembali ke tingkat OSD sebelumnya.

2 Keterangan On Screen Display

Apakah yang dimaksud dengan OSD (On-Screen Display)?

OSD (On-Screen Display) adalah fitur yang terdapat pada semua monitor LCD Philips. Pengguna akhir dapat menggunakannya untuk menyesuaikan performa layar atau memilih fungsi monitor secara langsung melalui jendela petunjuk di layar. Antarmuka tampilan di layar yang mudah digunakan muncul seperti di bawah ini:

227E7ES, 237E7ES, 257E7ES, 277E7ES:

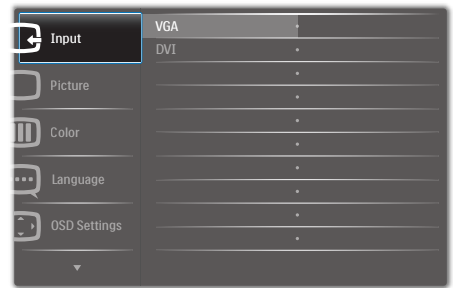

227E7EDS, 237E7EDS, 257E7EDS, 277E7EDS:

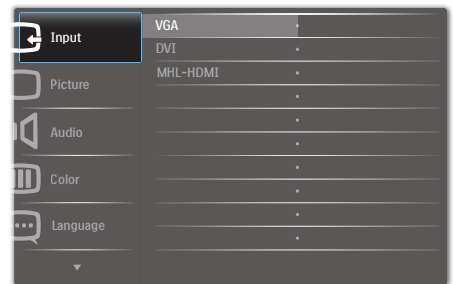

Petunjuk dasar dan mudah pada tombol kontrol

Untuk mengakses menu OSD di Layar Philips ini, cukup gunakan tombol alih tunggal di bagian sisi belakang bezel Layar. Tombol tunggal beroperasi seperti joystick. Untuk menggerakkan kursor, cukup alihkan tombol ke empat arah.

2. Memasang monitor

Tekan tombol untuk memilih pilihan yang diinginkan.

Menu OSD

Berikut adalah tampilan keseluruhan dari struktur On-Screen Display. Anda dapat menggunakannya sebagai referensi bila ingin melakukan penyesuaian lainnya nanti.

Main menu	Sub menu
Input	VGA DVI MHL+HDMI (available for selective models)
Picture	Picture Format — Wide Screen, 4:3 Brightness — 0-100 Contrast — 0-100 SmartResponse — Off, Fast, Faster, Fastest SmartContrast — On, Off Gamma — 1.8, 2.0, 2.2, 2.4, 2.6 Pixel Orbiting — On, Off Over Scan — On, Off (available for selective models)
Audio (available for selective models)	Volume — 0-100 Mute — On, Off
Color	Color Temperature — Default, 6500K, 9300K sRGB User Define — Red: 0-100 Green: 0-100 Blue: 0-100
Language	English, Deutsch, Español, Ελληνική, Français, Italiano, Magyar, Nederlands, Português, Português do Brasil, Polski, Русский, Svenska, Suomi, Türkçe, Čeština, Українська, 简体中文, 繁體中文, 日本語, 한국어
OSD Settings	Horizontal — 0-100 Vertical — 0-100 Transparency — Off, 1, 2, 3, 4 OSD Time Out — 5s, 10s, 20s, 30s, 60s
Setup	Auto H.Position — 0-100 V.Position — 0-100 Phase — 0-100 Clock — 0-100 Resolution Notification — On, Off Reset — Yes, No Information

3 Pemberitahuan resolusi

Monitor dirancang untuk memberikan performa optimal pada resolusi aslinya, 1920×1080@60Hz. Bila monitor dihidupkan pada resolusi yang berbeda, layar akan menampilkan peringatan: Use 1920×1080@60Hz for best results (Gunakan 1920×1080@60Hz untuk hasil terbaik).

Tampilan peringatan resolusi asli dapat dinonaktifkan dari Konfigurasi dalam menu OSD (Tampilan di Layar).

4 Fungsi Fisik

Kemiringan

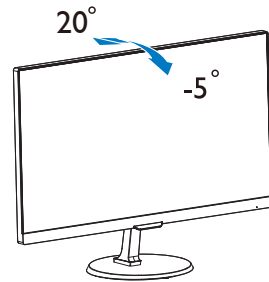

2.3 Pendahuluan MHL (Mobile High-Definition Link=Tautan Berdefinisi Tinggi Seluler)

1 Apakah itu?

Tautan Berdefinisi Tinggi Seluler (MHL) merupakan sebuah antarmuka audio/video yang secara langsung menghubungkan ponsel dan perangkat portabel lainnya dengan layar berdefinisi tinggi.

Sebuah kabel MHL opsional memungkinkan Anda menghubungkan perangkat berdaya MHL Anda ke layar MHL Philips yang besar ini, dan menyaksikan video-video HD Anda tampak nyata dan lengkap dengan suara digital. Anda tidak hanya akan menikmati game ponsel, foto, film, atau berbagai aplikasi lain di layar besarnya, Anda juga bisa secara bersamaan mengisi daya ponsel sehingga Anda tidak pernah kehabisa daya di tengah pemakaian.

2 Bagaimana caranya saya menggunakan fungsi MHL?

Untuk dapat menggunakan fungsi MHL, Anda membutuhkan sebuah ponsel Bersertifikat MHL. Untuk mencari daftar perangkat bersertifikat MHL, kunjungi situs web resmi MHL (<http://www.mhlconsortium.org>)

Anda juga membutuhkan sebuah kabel opsional khusus bersertifikat MHL untuk dapat menggunakan fungsi ini.

3 Bagaimana cara kerjanya? (bagaimana saya bisa terhubung?)

Sambungkan kabel MHL Opsional ke port mini USB pada sisi perangkat ponsel, dan port yang ditandai [MHL-HDMI] pada sisi monitor. Sekarang Anda siap melihat gambar-gambar pada layar besar dan menjalankan semua fungsi pada perangkat seluler Anda seperti

berselancar di internet, bermain game, menjelajahi foto, dsb., jika monitor Anda memiliki fungsi pengeras suara, maka Anda bisa mendengarnya suara yang menyertai juga. Ketika kabel MHL diputus sambungannya atau perangkat seluler dinonaktifkan, fungsi MHL akan dinonaktifkan secara otomatis

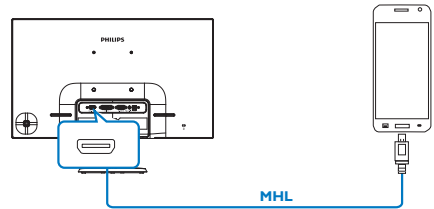

ⓘ Catatan

- Port bertanda [MHL-HDMI] merupakan satu-satunya port pada monitor yang mendukung fungsi MHL ketika kabel MHL digunakan. Perhatikan bahwa kabel bersertifikat MHL berbeda dengan kabel HDMI standar.
- Sebuah perangkat seluler dengan sertifikasi MHL harus dibeli secara terpisah
- Mungkin Anda harus memindah seara manual mode MHL-HDMI monitor untuk mengaktifkan monitor, jika Anda memiliki perangkat lain yang sudah aktif dan terhubung dengan input yang ada
- Hemat daya ErP Siaga/Mati tidak berlaku untuk fungsi pengisian daya MHL
- Layar Philips ini bersertifikasi MHL. Namun, jika perangkat MHL Anda tidak tersambung atau berfungsi dengan benar, baca Tanya Jawab perangkat MHL atau hubungi vendor secara langsung untuk mendapatkan petunjuk. Kebijakan produsen perangkat mungkin

2. Memasang monitor

mengharuskan Anda membeli kabel MHL atau adapter khusus merek mereka agar dapat berfungsi dengan perangkat MHL merek lain. Perlu diketahui bahwa kondisi tersebut bukan merupakan cacat pada layar Philips ini.

2.4 Pengenalan pada Teknologi SoftBlue

Teknologi SoftBlue Philips melindungi mata Anda dari kerusakan Sinar Biru. Penelitian menunjukkan bahwa seperti halnya sinar ultra-violet, sinar biru dari layar LED dapat merusak bagian mata yang berbeda dan mempengaruhi pandangan dari waktu ke waktu. Fitur SoftBlue Philips menggunakan teknologi cerdas untuk mengurangi gelombang sinar biru yang berbahaya tanpa mempengaruhi warna atau gambar layar.

3. Pengoptimalan Gambar

3.1 SmartImage Lite

1 Apakah yang dimaksud dengan SmartContrast?

SmartImage Lite memberikan preset yang mengoptimalkan layar untuk berbagai jenis konten dengan menyesuaikan kecerahan, kontras, warna, serta ketajaman secara real time dan dinamis. Meskipun Anda bekerja dengan aplikasi teks, menampilkan gambar, atau menonton video, Philips SmartImage Lite memberikan performa monitor yang dioptimalkan.

2 Mengapa saya memerlukannya?

Anda memerlukan monitor yang memberikan tampilan semua jenis konten favorit yang dioptimalkan. Perangkat lunak SmartImage Lite akan menyesuaikan kecerahan, kontras, warna, serta ketajaman secara real time dan dinamis untuk menyempurnakan pengalaman tampilan monitor Anda.

3 Bagaimana prosedurnya?

SmartImage Lite merupakan teknologi eksklusif dan canggih dari Philips yang menganalisis konten yang ditampilkan di layar. Berdasarkan skenario yang dipilih, SmartImage Lite menyempurnakan kontras, saturasi warna, dan ketajaman gambar secara dinamis untuk menyempurnakan konten yang sedang ditampilkan. Semua dapat dilakukan secara real time dengan menekan satu tombol.

4 Bagaimana cara mengaktifkan SmartImage Lite?

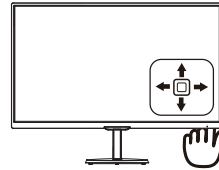
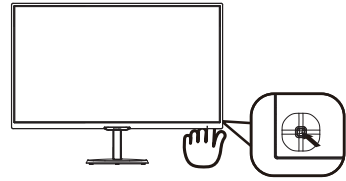

1. Alihkan ke kiri untuk mengaktifkan SmartImage pada layar tampilan.
2. Alihkan ke atas atau bawah untuk memilih antara Standar, Internet, dan Game.
3. SmartImage pada layar tampilan akan tetap muncul di layar selama 5 detik atau Anda juga dapat beralih ke kiri untuk mengkonfirmasi.

Ada tiga mode yang dapat dipilih: Standard (Standar), Internet, dan Game (Permainan).

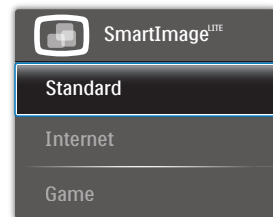

- **Standard (Standar):** Menyempurnakan teks dan mengurangi kecerahan untuk meningkatkan kemudahan baca serta mengurangi kelelahan pada mata. Mode ini secara nyata akan menyempurnakan kemudahan baca dan produktivitas saat Anda menangani spreadsheet, file PDF, artikel yang dipindai, atau aplikasi office umum lainnya.
- **Internet:** Profil ini menggabungkan saturasi warna, kontras dinamis, dan penyempurnaan ketajaman untuk

menampilkan foto dan gambar lain dengan kejernihan yang luar biasa dalam warna yang menarik. Semua dilakukan tanpa memerlukan alat bantu lain dan tanpa adanya warna yang pudar.

- **Game (Permainan):** Mengaktifkan sirkuit drive untuk waktu respons terbaik, menghilangkan tepi bergerigi untuk objek yang bergerak cepat di layar, serta meningkatkan rasio kontras untuk skema terang dan gelap. Profil ini memberikan pengalaman terbaik bagi penggemar permainan dalam menjalankan permainan.

3.2 SmartContrast

1 Apakah yang dimaksud dengan SmartContrast?

Teknologi unik yang secara dinamis menganalisis konten yang ditampilkan serta secara otomatis mengoptimalkan rasio kontras monitor LCD untuk kejernihan visual dan kenyamanan tampilan maksimal dengan menambah cahaya lampu latar agar gambar lebih jernih, tajam, dan terang, atau mengurangi cahaya lampu latar untuk tampilan gambar yang jelas di latar belakang gelap.

2 Mengapa saya memerlukannya?

Anda menginginkan kejernihan visual dan kenyamanan tampilan terbaik untuk setiap jenis konten. SmartContrast secara dinamis mengontrol kontras dan menyesuaikan cahaya lampu latar agar gambar dalam permainan serta video lebih jernih, tajam, dan terang, atau menampilkan teks yang jelas dan mudah dibaca untuk pekerjaan kantor. Dengan mengurangi pemakaian daya monitor, Anda menghemat biaya untuk daya dan memperpanjang masa pakai monitor.

3 Bagaimana prosedurnya?

Saat diaktifkan, SmartContrast akan menganalisis konten yang ditampilkan secara real time untuk menyesuaikan warna dan mengontrol intensitas cahaya lampu latar. Fungsi ini akan secara dinamis menyempurnakan kontras untuk pengalaman hiburan yang luar biasa saat menonton video atau menjalankan permainan.

4. Spesifikasi Teknis

Gambar/Layar	
Jenis Panel LCD	AH-IPS
Lampu latar	Sistem W-LED
Ukuran Panel	227E7ES/227E7EDS: 21,5" W (54,6cm) 237E7ES/237E7EDS: 23" W (58,4cm) 257E7ES/257E7EDS: 25" W (63,326cm) 277E7ES/277E7EDS: 25" W (68,6cm)
Rasio Aspek	16:9
Jarak Piksel	227E7ES/227E7EDS: 0,248 mm x 0,248 mm 237E7ES/237E7EDS: 0,265 mm x 0,265 mm 257E7ES/257E7EDS: 0,288 mm x 0,28578 mm 277E7ES/277E7EDS: 0,3114 mm x 0,3114 mm
SmartContrast	20,000,000:1
Waktu Respons (normal)	14ms (GtG)
SmartResponse (normal)	5ms (GtG)
Resolusi Optimum	1920x1080 @ 60Hz
Sudut Pandang (normal)	178° (H) / 178° (V) @ C/R > 10
Penyempurnaan Gambar	SmartImage Lite
Warna Layar	16,7M
Kecepatan Refresh Vertikal	56Hz - 76Hz
Frekuensi Horizontal	30kHz - 83kHz
MHL	1080P@30Hz (227E7EDS, 237E7EDS, 257E7EDS) 1080P@60Hz (277E7EDS)
sRGB	YA
SoftBlue	YA
Konektivitas	
Input Sinyal	227E7ES, 237E7ES, 257E7ES, 277E7ES: VGA(Analog), DVI(Digital ,HDCP) 227E7EDS, 237E7EDS, 257E7EDS, 277E7EDS: VGA(Analog), DVI(Digital ,HDCP), MHL-HDMI(Digital ,HDCP)
Audio Masuk/Keluar	227E7EDS, 237E7EDS, 257E7EDS, 277E7EDS: Keluaran audio HDMI
Sinyal Input	Sinkronisasi Terpisah, Sinkronisasi pada Nyala Hijau
Kenyamanan	
Bahasa OSD	Inggris, Jerman, Spanyol, Yunani, Prancis, Italia, Hongaria, Belanda, Portugis, Portugis (Brasil), Polandia, Rusia, Swedia, Finlandia, Turki, Ceska, Ukraina, Cina Modern, Cina Tradisional, Jepang, Korea
Kenyamanan Lainnya	Kunci Kensington
Kompatibilitas Plug & Play	DDC/CI, sRGB, Windows 10/8.1/8/7, Mac OSX
Dudukan	

4. Spesifikasi Teknis

Kemiringan	-5° / +20°
Daya	
Mode Aktif	227E7ES: 21,29W (normal) 227E7EDS: 25,52 W(normal) 237E7ES: 25,91 W(normal) 237E7EDS: 22,76 W(normal) 257E7ES: 29,49 W(normal) 257E7EDS: 25,77 W(normal) 277E7ES: 28,93 W(normal) 277E7EDS: 28,93 W(normal)
Tidur (normal)	0,5W
Tidak aktif (normal)	0,3W
Indikator LED Daya	Mode Aktif: Putih, Siaga/Tidur: Putih (berkedip)
Catu Daya	Eksternal, 100-240VAC, 50-60Hz
Dimensi	
Produk dengan dudukan (PxLxT)	227E7ES, 227E7EDS: 499 x 398 x 213 mm 237E7ES, 237E7EDS: 532 x 414 x 213 mm 257E7ES, 257E7EDS: 577 x 436 x 234 mm 277E7ES, 277E7EDS: 623 x 469 x 234 mm
Produk tanpa dudukan (PxLxT)	227E7ES, 227E7EDS: 499 x 306 x 50 mm 237E7ES, 237E7EDS: 532 x 326 x 49 mm 257E7ES, 257E7EDS: 577 x 346 x 49 mm 277E7ES, 277E7EDS: 623 x 378 x 47 mm
Berat	
Produk dengan dudukan	227E7ES, 227E7EDS: 2,96 kg 237E7ES, 237E7EDS: 3,21 kg 257E7ES, 257E7EDS: 3,76 kg 277E7ES, 277E7EDS: 8,44 kg
Produk tanpa dudukan	227E7ES, 227E7EDS: 2,71 kg 237E7ES, 237E7EDS: 2,96 kg 257E7ES, 257E7EDS: 3,48 kg 277E7ES, 277E7EDS: 3,92 kg
Kondisi Pengoperasian	
Kisaran suhu (beroperasi)	0°C hingga 40°C
Kelembapan relatif (beroperasi)	20% hingga 80%
Tekanan atmosfer (beroperasi)	700 hingga 1060hPa
Kisaran suhu (tidak beroperasi)	-20°C hingga 60°C
Kelembapan relatif (tidak beroperasi)	10% hingga 90%
Tekanan atmosfer (tidak beroperasi)	500 hingga 1060hPa

4. Spesifikasi Teknis

Lingkungan	
ROHS	YA
Kemasan	100% dapat didaur ulang
Bahan Kimia Khusus	Rangka 100% bebas PVC BFR
Kesesuaian dan standar	
Pengesahan Peraturan	CE Mark, FCC Class B, VCCI CLASS B, RCM, CCC, CECP, CU, SASO, KUCAS, ETL, ISO9241-307, WEEE, TCO Certified
Kabinet	
Warna	Hitam/Putih/Aluminium, atau pilihan warna lainnya seperti yang tersedia di wilayah Anda.
Lapisan Luar	Glossy

Catatan

1. Informasi ini dapat berubah tanpa pemberitahuan sebelumnya. Untuk mendownload selebaran versi terbaru, kunjungi www.philips.com/support.
2. Waktu respons pintar adalah nilai optimal, baik dari uji GtG maupun GtG (BW).

4.1 Mode Resolusi & Preset

- 1 Resolusi Maksimum**
1920x1080@60Hz (input analog)
1920x1080@60Hz (input digital)
- 2 Resolusi yang Disarankan**
1920x1080@60Hz (input digital)

Frek. H. (kHz)	Resolusi	Frek. V. (Hz)
31,47	720x400	70,09
31,47	640x480	59,94
35,00	640x480	66,67
37,86	640x480	72,81
37,50	640x480	75,00
37,88	800x600	60,32
46,88	800x600	75,00
48,36	1024x768	60,00
60,02	1024x768	75,03
63,89	1280x1024	60,02
79,98	1280x1024	75,03
55,94	1440x900	59,89
70,64	1440x900	74,98
65,29	1680x1050	59,95
67,50	1920x1080	60,00

Catatan

Perlu diketahui bahwa layar Anda akan berfungsi sempurna pada resolusi asli 1920x1080@60Hz. Untuk mendapatkan kualitas tampilan sempurna, ikuti saran resolusi ini.

5. Manajemen Daya

Jika PC dilengkapi perangkat lunak yang terinstal atau kartu tampilan yang terpasang sesuai dengan DPM VESA, monitor secara otomatis dapat mengurangi pemakaian daya saat tidak digunakan. Jika terdapat input dari keyboard, mouse, atau perangkat input lainnya yang terdeteksi, monitor akan 'bangun' secara otomatis. Tabel berikut menunjukkan pemakaian daya dan pemberian sinyal dari fitur hemat daya otomatis ini:

227E7ES:

Ketentuan Manajemen Daya					
Mode VESA	Video	H-sync (Sinkronisasi horizontal)	V-sync (Sinkronisasi vertikal)	Daya yang Digunakan	Warna LED
Aktif	AKTIF	Ya	Ya	21,29 W (normal)	Putih
Tidur	TIDAK AKTIF	Tidak	Tidak	0,5 W (normal)	Putih (berkedip)
Matikan	TIDAK AKTIF	-	-	0,3 W (normal)	TIDAK AKTIF

227E7EDS:

Ketentuan Manajemen Daya					
Mode VESA	Video	H-sync (Sinkronisasi horizontal)	V-sync (Sinkronisasi vertikal)	Daya yang Digunakan	Warna LED
Aktif	AKTIF	Ya	Ya	25,52 W (normal)	Putih
Tidur	TIDAK AKTIF	Tidak	Tidak	0,5 W (normal)	Putih (berkedip)
Matikan	TIDAK AKTIF	-	-	0,3 W (normal)	TIDAK AKTIF

237E7ES:

Ketentuan Manajemen Daya					
Mode VESA	Video	H-sync (Sinkronisasi horizontal)	V-sync (Sinkronisasi vertikal)	Daya yang Digunakan	Warna LED
Aktif	AKTIF	Ya	Ya	25,91 W (normal)	Putih
Tidur	TIDAK AKTIF	Tidak	Tidak	0,5 W (normal)	Putih (berkedip)
Matikan	TIDAK AKTIF	-	-	0,3 W (normal)	TIDAK AKTIF

237E7EDS:

Ketentuan Manajemen Daya					
Mode VESA	Video	H-sync (Sinkronisasi horizontal)	V-sync (Sinkronisasi vertikal)	Daya yang Digunakan	Warna LED
Aktif	AKTIF	Ya	Ya	22,76 W (normal)	Putih
Tidur	TIDAK AKTIF	Tidak	Tidak	0,5 W (normal)	Putih (berkedip)
Matikan	TIDAK AKTIF	-	-	0,3 W (normal)	TIDAK AKTIF

257E7ES:

Ketentuan Manajemen Daya					
Mode VESA	Video	H-sync (Sinkronisasi horizontal)	V-sync (Sinkronisasi vertikal)	Daya yang Digunakan	Warna LED
Aktif	AKTIF	Ya	Ya	29,49 W (normal)	Putih
Tidur	TIDAK AKTIF	Tidak	Tidak	0,5 W (normal)	Putih (berkedip)
Matikan	TIDAK AKTIF	-	-	0,3 W (normal)	TIDAK AKTIF

257E7EDS:

Ketentuan Manajemen Daya					
Mode VESA	Video	H-sync (Sinkronisasi horizontal)	V-sync (Sinkronisasi vertikal)	Daya yang Digunakan	Warna LED
Aktif	AKTIF	Ya	Ya	25,77 W (normal)	Putih
Tidur	TIDAK AKTIF	Tidak	Tidak	0,5 W (normal)	Putih (berkedip)
Matikan	TIDAK AKTIF	-	-	0,3 W (normal)	TIDAK AKTIF

277E7ES:

Ketentuan Manajemen Daya					
Mode VESA	Video	H-sync (Sinkronisasi horizontal)	V-sync (Sinkronisasi vertikal)	Daya yang Digunakan	Warna LED
Aktif	AKTIF	Ya	Ya	28,93 W (normal)	Putih
Tidur	TIDAK AKTIF	Tidak	Tidak	0,5 W (normal)	Putih (berkedip)
Matikan	TIDAK AKTIF	-	-	0,3 W (normal)	TIDAK AKTIF

5. Manajemen Daya

277E7EDS:

Ketentuan Manajemen Daya					
Mode VESA	Video	H-sync (Sinkronisasi horizontal)	V-sync (Sinkronisasi vertikal)	Daya yang Digunakan	Warna LED
Aktif	AKTIF	Ya	Ya	28,93 W (normal)	Putih
Tidur	TIDAK AKTIF	Tidak	Tidak	0,5 W (normal)	Putih (berkedip)
Matikan	TIDAK AKTIF	-	-	0,3 W (normal)	TIDAK AKTIF

Berikut adalah konfigurasi yang digunakan untuk menghitung pemakaian daya pada monitor.

- Resolusi asli: 1920x1080
- Kontras: 50%
- Kecerahan: 100%
- Suhu warna: 6.500k dengan pola putih sepenuhnya

Catatan

Informasi ini dapat berubah tanpa pemberitahuan sebelumnya.

6. Layanan pelanggan dan jaminan

6.1 Kebijakan Cacat Piksel Monitor Panel Datar Philips

Philips berupaya memberikan produk berkualitas tertinggi. Kami menggunakan beberapa proses produksi tercanggih di industri dan menerapkan kontrol kualitas yang ketat. Namun, cacat piksel atau subpiksel pada panel Monitor TFT yang digunakan pada monitor panel datar terkadang tidak dapat dihindari. Tidak ada produsen yang dapat menjamin semua panel akan bebas dari cacat piksel, namun Philips menjamin bahwa setiap monitor dengan jumlah cacat yang tidak dapat diterima akan diperbaiki atau diganti sesuai dengan jaminan yang berlaku. Pemberitahuan ini menjelaskan berbagai jenis cacat piksel dan menentukan tingkat cacat yang dapat diterima untuk masing-masing jenis tersebut. Untuk memenuhi syarat dalam mendapatkan perbaikan atau penggantian sesuai jaminan, jumlah cacat piksel pada panel Monitor TFT harus melampaui tingkat yang dapat diterima. Misalnya, jumlah cacat subpiksel pada monitor tidak boleh lebih dari 0,0004%. Philips bahkan selanjutnya menentukan standar kualitas lebih tinggi untuk jenis atau kombinasi cacat piksel tertentu yang lebih nyata dibandingkan dengan yang lainnya. Kebijakan ini berlaku secara global.

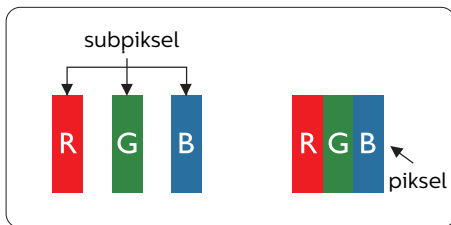

Piksel dan Subpiksel

Piksel, atau elemen gambar, terdiri dari tiga subpiksel dalam warna utama merah, hijau, dan biru. Kombinasi

beberapa piksel akan membentuk gambar. Bila semua subpiksel pada piksel menyala, kombinasi ketiga subpiksel berwarna tersebut akan muncul sebagai satu piksel putih. Bila semua mati, kombinasi ketiga subpiksel berwarna akan muncul sebagai satu piksel hitam. Kombinasi lainnya dari subpiksel yang menyala dan mati akan muncul sebagai satu piksel warna lain.

Jenis Cacat Piksel

Cacat piksel dan subpiksel muncul di layar dalam berbagai bentuk. Ada dua kategori cacat piksel dan masing-masing kategori tersebut terdiri dari beberapa jenis cacat subpiksel.

Cacat Titik Terang

Cacat titik terang muncul sebagai piksel maupun subpiksel yang selalu terang atau 'menyala'. Karenanya, titik terang merupakan subpiksel yang terlihat jelas di layar bila monitor menampilkan pola gelap. Berikut adalah jenis cacat titik terang.

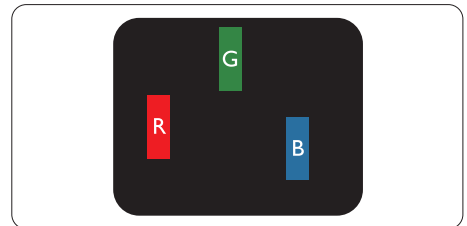

Satu subpiksel merah, hijau, atau biru terang.

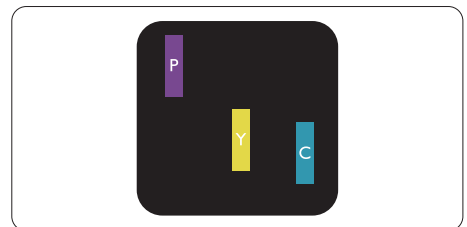

Dua subpiksel terang yang berdekatan:

- Merah + Biru = Ungu
- Merah + Hijau = Kuning

6. Layanan pelanggan dan jaminan

- Hijau + Biru = Cyan (Biru Muda)

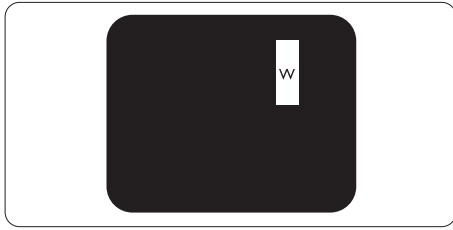

Tiga subpiksel terang yang berdekatan (satu piksel putih).

☰ Catatan

Titik terang merah atau biru harus lebih dari 50 persen lebih terang daripada titik di sekitarnya, sedangkan titik terang hijau 30 persen lebih terang daripada titik di sekitarnya.

Cacat Titik Gelap

Cacat titik gelap muncul sebagai piksel maupun subpiksel yang selalu gelap atau 'mati'. Karenanya, titik gelap merupakan subpiksel yang terlihat jelas di layar bila monitor menampilkan pola terang. Berikut adalah jenis cacat titik hitam.

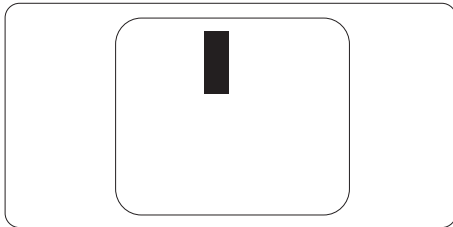

Jarak Cacat Piksel

Karena cacat piksel dan subpiksel sejenis yang saling berdekatan mungkin terlihat lebih nyata, Philips juga menentukan toleransi untuk jarak cacat piksel.

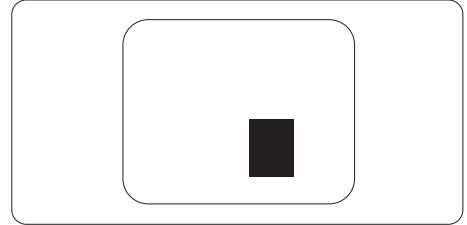

Toleransi Cacat Piksel

Untuk memenuhi syarat dalam mendapatkan perbaikan atau penggantian karena cacat piksel selama masa berlaku jaminan, panel Monitor TFT pada monitor panel datar Philips harus memiliki cacat piksel maupun subpiksel melebihi toleransi yang tercantum dalam tabel berikut ini.

6. Layanan pelanggan dan jaminan

CACAT TITIK TERANG	TINGKAT YANG DAPAT DITERIMA
1 subpiksel terang	3
2 subpiksel terang yang berdekatan	1
3 subpiksel terang yang berdekatan (satu piksel putih)	0
Jarak di antara dua cacat titik terang*	>15mm
Total cacat titik terang dari semua jenis	3

CACAT TITIK GELAP	TINGKAT YANG DAPAT DITERIMA
1 subpiksel gelap	5 atau lebih sedikit
2 subpiksel gelap yang berdekatan	2 atau lebih sedikit
3 subpiksel gelap yang berdekatan	0
Jarak di antara dua cacat titik gelap*	>15mm
Total cacat titik gelap dari semua jenis	5 atau lebih sedikit

TOTAL CACAT TITIK	TINGKAT YANG DAPAT DITERIMA
Total cacat titik terang atau titik gelap dari semua jenis	5 atau lebih sedikit

Catatan

- 1 atau 2 cacat subpiksel yang berdekatan = 1 cacat titik
- Monitor ini sesuai dengan ISO9241-307 (ISO9241-307: Metode pengujian kesesuaian, analisis, dan persyaratan ergonomis untuk tampilan visual elektronik)

6.2 Layanan pelanggan dan jaminan

Untuk informasi selengkapnya tentang pertanggung jawaban dan persyaratan dukungan tambahan yang valid untuk kawasan Anda, kunjungi situs web www.philips.com/support atau hubungi Pusat Layanan Pelanggan Philips setempat.

Untuk tambahan periode jaminan, jika Anda ingin memperpanjang periode jaminan umum, paket layanan Di Luar Jaminan akan ditawarkan di Pusat Layanan Resmi kami.

Jika Anda ingin menggunakan layanan ini, pastikan Anda membeli layanan dalam waktu 30 hari setelah tanggal pembelian asli. Selama periode tambahan jaminan, layanan mencakup pengambilan, perbaikan, dan pengembalian, namun pengguna akan menanggung semua biaya yang timbul.

Jika Mitra Layanan Resmi tidak dapat melakukan perbaikan yang diperlukan berdasarkan paket periode tambahan jaminan yang ditawarkan, maka kami akan mencari solusi alternatif untuk Anda, jika mungkin, selama periode tambahan jaminan yang Anda beli.

Hubungi Perwakilan Layanan Pelanggan Philips kami atau pusat layanan setempat (melalui nomor Layanan Pelanggan) untuk informasi selengkapnya.

Nomor Pusat Layanan Pelanggan Philips tercantum di bawah ini.

• Periode Jaminan Standar Setempat	• Periode Tambahan Jaminan	• Periode Jaminan Total
• Tergantung pada berbagai kawasan	• +1 Tahun	• Periode Jaminan Standar setempat +1
	• + 2 Tahun	• Periode Jaminan Standar setempat +2
	• + 3 Tahun	• Periode Jaminan Standar setempat +3

**Diperlukan bukti pembelian asli dan pembelian periode tambahan jaminan.

Catatan

Silakan merujuk pada buku petunjuk informasi penting untuk sambungan cepat layanan regional, yang tersedia di dukungan situs web Philips

7. Mengatasi masalah & Tanya jawab

7.1 Mengatasi Masalah

Halaman ini menjelaskan tentang masalah yang dapat diatasi pengguna. Jika masalah terus berlanjut setelah Anda mencoba solusi berikut, hubungi staf layanan pelanggan Philips.

1 Masalah Umum

Tidak Ada Gambar (LED Daya mati)

- Pastikan kabel daya telah tersambung ke stopkontak dan ke bagian belakang monitor.
- Pertama-tama, pastikan tombol daya di bagian depan monitor telah berada dalam posisi MATI, lalu tekan ke posisi HIDUP.

Tidak Ada Gambar (LED Daya Putih)

- Pastikan komputer telah dihidupkan.
- Pastikan kabel sinyal telah tersambung dengan benar ke komputer.
- Pastikan pin pada kabel monitor yang tersambung tidak tertekuk. Jika ya, perbaiki atau ganti kabel.
- Fitur Hemat Daya mungkin diaktifkan

Layar menampilkan

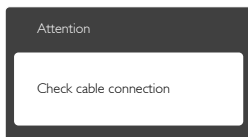

- Pastikan kabel monitor telah tersambung dengan benar ke komputer. (Lihat juga Panduan Ringkas).
- Periksa pin yang tertekuk pada kabel monitor.
- Pastikan komputer telah dihidupkan.

Tombol Auto (Otomatis) tidak berfungsi

- Fungsi otomatis hanya berlaku dalam mode VGA-Analog (Analog VGA.) Jika hasilnya tidak memuaskan, Anda dapat melakukan penyesuaian manual melalui menu OSD.

ⓘ Catatan

Fungsi Auto (Otomatis) tidak berlaku dalam mode DVI-Digital (Digital DVI) karena fungsi tersebut tidak diperlukan.

Tanda yang tampak seperti asap atau kilatan api

- Jangan lakukan langkah-langkah apapun untuk mengatasi masalah.
- Lepaskan segera monitor dari catu daya utama untuk keselamatan.
- Hubungi segera staf layanan pelanggan Philips.

2 Masalah Gambar

Gambar tidak berada di tengah

- Atur posisi gambar menggunakan fungsi "Auto" (Otomatis) dalam Kontrol Utama OSD.
- Atur posisi gambar menggunakan Phase/Clock (Fase/Clock) dalam Setup (Konfigurasi) pada Kontrol Utama OSD. Hal ini hanya berlaku dalam mode VGA.

Gambar bergetar di layar

- Pastikan kabel sinyal telah tersambung dengan benar dan kencang ke papan grafis atau PC.

Kelip vertikal muncul di layar



- Atur gambar menggunakan fungsi "Auto" (Otomatis) pada Kontrol Utama OSD.
- Hilangkan baris vertikal menggunakan Phase/Clock (Fase/Clock) dalam Setup (Konfigurasi) pada Kontrol Utama OSD. Hal ini hanya berlaku dalam mode VGA.

Kelip horizontal muncul di layar

7. Mengatasi masalah & Tanya jawab



- Atur gambar menggunakan fungsi "Auto" (Otomatis) pada Kontrol Utama OSD.
- Hilangkan baris vertikal menggunakan Phase/Clock (Fase/Clock) dalam Setup (Konfigurasi) pada Kontrol Utama OSD. Hal ini hanya berlaku dalam mode VGA.

Gambar terlihat buram, tidak jelas, atau terlalu gelap

- Atur kontras dan kecerahan di OSD (On-Screen Display).

"Jejak gambar", "efek terbakar", atau "bayangan" tetap muncul setelah daya dimatikan.

- Tampilan gambar diam atau gambar statis yang tidak berubah dalam waktu lama dapat menimbulkan "efek terbakar", disebut juga "jejak gambar" atau "bayangan", di layar. "Efek terbakar", "jejak gambar", atau "bayangan" adalah fenomena umum dalam teknologi panel LCD. Dalam sebagian besar kasus, "efek terbakar", "jejak gambar", atau "bayangan" akan menghilang secara bertahap dalam waktu tertentu setelah daya dimatikan.
- Aktifkan selalu program screensaver bergerak bila Anda meninggalkan monitor.
- Aktifkan selalu aplikasi refresh layar berkala jika monitor LCD akan menampilkan konten statis yang tidak berubah.
- Gagal mengaktifkan screensaver atau aplikasi refresh layar berkala dapat mengakibatkan gejala "efek terbakar", "jejak gambar", atau "bayangan" yang tidak akan hilang dan tidak dapat diperbaiki. Kerusakan yang disebutkan di atas tidak tercakup dalam jaminan.

Gambar tampak berubah. Teks tidak

jelas atau buram.

- Atur resolusi layar PC ke mode sama seperti resolusi asli layar yang disarankan monitor.
- ### Titik hijau, merah, biru, hitam, dan putih muncul di layar

- Titik tersisa adalah karakter normal yang muncul pada liquid crystal yang digunakan dalam teknologi saat ini. Untuk informasi lebih rinci, lihat kebijakan piksel.

Lampu "daya hidup" terlalu terang dan mengganggu

- Anda dapat mengatur lampu "daya hidup" menggunakan Konfigurasi LED daya dalam Kontrol utama OSD.

Untuk bantuan lebih lanjut, lihat daftar Pusat Informasi Konsumen dan hubungi staf layanan pelanggan Philips.

7.2 Tanya Jawab Umum

P1: Sewaktu memasang monitor, apa yang harus saya lakukan jika layar menampilkan 'Cannot display this video mode' (Tidak dapat menampilkan mode video ini)?

Jwb: Resolusi yang disarankan untuk monitor ini: 1920x1080@60Hz.

- Lepas semua kabel, lalu sambungkan PC ke monitor yang digunakan sebelumnya.
- Dalam Menu Start (Mulai) Windows, pilih Settings/Control Panel (Pengaturan/Panel Kontrol). Dalam Jendela Panel Kontrol, pilih ikon Display (Tampilan). Dalam Panel Kontrol Display (Tampilan), pilih tab 'Settings' (Pengaturan). Pada tab pengaturan, dalam kotak 'desktop area' (area desktop), geser panel samping ke piksel 1920 x 1080.
- Buka 'Advanced Properties' (Properti Lanjutan), atur Kecepatan Refresh ke 60Hz, lalu klik OK.
- Hidupkan ulang komputer, lalu ulangi langkah 2 dan 3 untuk

7. Mengatasi masalah & Tanya jawab

memverifikasi bahwa PC telah diatur ke 1920 x 1080 @60Hz.

- Matikan komputer, putuskan sambungan monitor lama, lalu sambungkan kembali monitor LCD Philips.
- Hidupkan monitor, lalu hidupkan PC.

P2: Berapa kecepatan refresh yang disarankan untuk monitor LCD?

Jwb: Kecepatan refresh yang disarankan untuk monitor LCD adalah 60Hz. Jika terdapat gangguan di layar, maka Anda dapat mengaturnya hingga 75Hz untuk mengetahui apakah gangguan tersebut dapat diatasi.

P3: Apakah yang dimaksud dengan file .inf dan .icm pada CD-ROM? Bagaimana cara menginstal driver (.inf dan .icm)?

Jwb: Ini adalah file driver untuk monitor. Untuk menginstal driver, ikuti petunjuk dalam panduan pengguna. Komputer mungkin akan menanyakan driver monitor (file .inf dan .icm) atau disk driver saat Anda menginstal monitor untuk pertama kalinya. Ikuti petunjuk tentang cara memasukkan CD-ROM pendamping yang disertakan dalam kemasan ini. Driver monitor (file .inf dan .icm) akan diinstal secara otomatis.

P4: Bagaimana cara mengatur resolusi?

Jwb: Kombinasi driver grafis/kartu video dan monitor akan menentukan resolusi yang tersedia. Anda dapat memilih resolusi yang diinginkan dalam Windows® Control Panel (Panel Kontrol Windows®) dengan "Display properties" (Properti tampilan).

P5: Bagaimana jika saya salah melakukan penyesuaian monitor

melalui OSD?

Jwb: Tekan tombol ➡ , lalu pilih 'Reset' (Atur Ulang) untuk menggunakan kembali semua pengaturan pabrik awal.

P6: Apakah layar LCD antigores?

Jwb: Secara umum, sebaiknya permukaan panel tidak mengalami guncangan yang berlebihan dan terlindungi dari benda tajam atau tumpul. Sewaktu menangani monitor, pastikan tidak ada tekanan atau kekuatan berlebihan yang diberikan pada sisi permukaan panel. Tindakan ini dapat mempengaruhi ketentuan jaminan.

P7: Bagaimana seharusnya cara membersihkan permukaan LCD?

Jwb: Untuk pembersihan normal, gunakan kain bersih dan lembut. Untuk pembersihan secara menyeluruh, gunakan isopropil alkohol. Jangan gunakan bahan pelarut lainnya seperti etil alkohol, ethanol, aseton, hexane, dll.

P8: Apakah pengaturan warna pada monitor dapat diubah?

Jwb: Ya. Anda dapat mengubah pengaturan warna melalui kontrol OSD sesuai prosedur berikut,

- Tekan " ➡ " untuk menampilkan menu OSD (Tampilan di Layar).
- Tekan "Down Arrow" (Panah Bawah) untuk menggunakan pilihan "Color" (Warna), lalu tekan " ➡ " untuk membuka pengaturan warna. Berikut adalah tiga pengaturan yang tersedia.
 1. Color Temperature (Suhu Warna): Dengan pengaturan dalam kisaran 6500K, panel menampilkan "hangat, dengan nada warna merah-putih", sedangkan suhu

7. Mengatasi masalah & Tanya jawab

9300K menghasilkan "nada dingin, biru-putih".

2. sRGB: Ini adalah pengaturan standar untuk memastikan pertukaran warna yang benar di antara berbagai perangkat (misalnya, kamera digital, monitor, printer, pemindai, dll.).
3. User Define (Ditentukan Pengguna): Pengguna dapat memilih pengaturan warna sesuai keinginannya dengan menyesuaikan warna merah, hijau, dan biru.

⊖ Catatan

Penghitungan warna lampu yang dipancarkan oleh benda tertentu sewaktu sedang dipanaskan. Penghitungan ini diberikan dalam persyaratan skala absolut, (derajat Kelvin). Suhu Kelvin lebih rendah seperti 2004K berwarna merah; suhu lebih tinggi seperti 9300K berwarna biru. Suhu netral adalah putih pada 6504K.

P9: Dapatkah monitor LCD disambungkan ke PC, workstation, atau Mac manapun?

Jwb: Ya. Semua monitor LCD Philips kompatibel sepenuhnya dengan PC, Mac, dan workstation standar. Anda mungkin memerlukan adapter kabel untuk menyambungkan monitor ke sistem Mac. Untuk informasi lebih lanjut, hubungi staf penjualan Philips.

P10: Apakah monitor LCD Philips memiliki fungsi Plug-and-Play?

Jwb: Ya. Monitor merupakan perangkat Plug-and-Play yang kompatibel dengan Windows 10/8.1/8/7, Mac OSX

P11: Apa yang dimaksud dengan Gambar Menempel, Efek Terbakar, Jejak Gambar, atau Bayangan

pada panel LCD?

Jwb: Tampilan gambar diam atau gambar statis yang tidak berubah dalam waktu lama dapat menimbulkan "efek terbakar", disebut juga "jejak gambar" atau "bayangan", di layar. "Efek terbakar", "jejak gambar", atau "bayangan" adalah fenomena umum dalam teknologi panel LCD. Dalam sebagian besar kasus, "efek terbakar", "jejak gambar", atau "bayangan" akan menghilang secara bertahap dalam waktu tertentu setelah daya dimatikan. Aktifkan selalu program screensaver bergerak bila Anda meninggalkan monitor. Aktifkan selalu aplikasi refresh layar berkala jika monitor LCD akan menampilkan konten statis yang tidak berubah.

⚠ Peringatan

Gejala "efek terbakar", "jejak gambar", atau "bayangan" yang fatal tidak akan hilang dan tidak dapat diperbaiki. Kerusakan yang disebutkan di atas tidak tercakup dalam jaminan.

P12: Mengapa Layar tidak menampilkan teks yang jelas, namun menampilkan karakter bergerigi?

Jwb: Monitor LCD berfungsi sempurna pada resolusi asli 1920x1080@60Hz. Untuk tampilan terbaik, gunakan resolusi ini.

P13: Bagaimana cara membuka/mengunci tombol pintas?

Jwb.: Silakan tekan ➡ selama 10 detik untuk membuka/mengunci tombol pintas, dengan begitu, monitor akan memunculkan tulisan "Attention" (Perhatian) untuk menampilkan status buka kunci sebagaimana ditampilkan gambar di bawah.

7. Mengatasi masalah & Tanya jawab

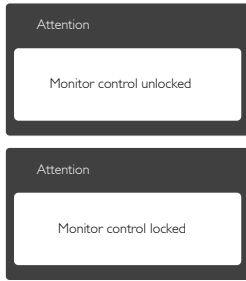

7.3 MHL FAQs

P1: Saya tidak bisa melihat gambar perangkat seluler saya di layar monitor

Jwb:

- Tolong periksa apakah perangkat seluler Anda bersertifikasi MHL.
- Anda juga harus memiliki kabel bersertifikat MHL untuk menghubungkan perangkat-perangkat tersebut.
- Pastikan bahwa Anda terhubung ke port MHL-HDMI, dan input yang benar sudah dipilih pada Monitor melalui selektor input (bagian landai depan atau OSD)
- Produk ini bersertifikat resmi MHL. Karena monitor ini merupakan layar pasif, kalau ada masalah tak terduga ketika menggunakan input MHL, silakan merujuk ke buku pedoman pengguna perangkat seluler ini atau hubungi pabrikan perangkat seluler ini.

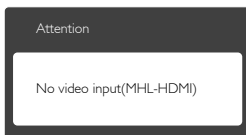

- Pastikan perangkat seluler Anda belum memaski modus siaga (tidur). Jika memang sudah, Anda akan melihat sebuah pesan pemberitahuan di layar. Setelah

perangkat seluler aktif, layar monitor akan aktif dan menampilkan gambar-gambar. Anda harus memastikan bahwa input yang benar dipilih jika Anda telah menggunakan atau terhubung dengan perangkat lain

P2. Mengapa gambar pada layar monitor jelek kualitasnya? Perangkat seluler saya kelihatan jauh lebih baik.

Jwb:

- Standar MHL mendefinisikan 1080p @30hz tetap untuk output, dan input. Monitor ini sesuai dengan standar ini.
- Kualitas gambar bergantung pada kualitas konten orisinal. Jika kontennya beresolusi tinggi (misal HD atau 1080p), maka HD atau 1080p akan ditampilkan pada layar monitor. Jika konten asli beresolusi rendah (misalkan QVGA) mungkin akan terlihat bagus pada perangkat seluler karena ukuran layarnya yang kecil, namun akan terlihat berkualitas lebih rendah pada layar monitor besar.

P3. Saya tidak bisa mendengar suara dari layar monitor.

Jwb:

- Pastikan layar monitor Anda memiliki pengeras suara bawaan dan volume diaktifkan pada sisi monitor, dan juga pada sisi perangkat seluler. Mungkin Anda juga ingin menggunakan headphone opsional.
- Jika layar monitor Anda tidak memiliki pengeras suara bawaan, maka Anda bisa menghubungkan headphone opsional ke output pada monitor. Mohon pastikan bahwa volume diaktifkan pada sisi monitor, dan juga pada sisi perangkat seluler.

Untuk informasi lebih lanjut atau PSD,

7. Mengatasi masalah & Tanya jawab

silakan kunjungi situs web resmi MHL
org:

<http://www.mhlconsortium.org>



© 2016 Koninklijke Philips N.V. Semua Hak Dilindungi Undang-Undang.

Philips dan Philips Shield Emblem adalah merek dagang terdaftar dari Koninklijke Philips N.V. dan digunakan berdasarkan lisensi dari Koninklijke Philips N.V.

Spesifikasi dapat berubah sewaktu-waktu tanpa pemberitahuan sebelumnya.

Versi: M72X7E2T