

**65BDL4150D**  
V1.01



[www.philips.com/welcome](http://www.philips.com/welcome)

Podręcznik użytkownika (Polski)

**PHILIPS**

**Signage**Solutions

## Instrukcje bezpieczeństwa

### Środki bezpieczeństwa i konserwacja



**OSTRZEŻENIE:** Używanie elementów sterowania, regulacji lub innych procedur niż te, które opisano w niniejszej dokumentacji, może spowodować porażenie prądem i/lub zagrożenia mechaniczne.

#### Należy przeczytać i zastosować się do podanych instrukcji podczas podłączania i używania monitora:

##### Działanie:

- Wyświetlacz należy trzymać z dala bezpośredniego światła słonecznego oraz od pieców lub innych źródeł ciepła.
- Należy usunąć jakiegokolwiek obiekt, które mogą blokować szczeliny wentylacyjne lub uniemożliwić prawidłowe chłodzenie elementów elektronicznych monitora.
- Nie wolno blokować szczelin wentylacyjnych obudowy.
- Podczas ustawiania wyświetlacza należy się upewnić, że zapewniony jest łatwy dostęp do wtyczki i gniazda zasilania.
- W celu zapewnienia normalnego działania po wyłączeniu monitora poprzez odłączenie przewodu zasilającego, przed jego ponownym podłączeniem należy odczekać 6 sekund.
- Przez cały czas eksploatacji monitora należy używać zatwierdzonego przewodu zasilającego, dostarczonego przez firmę Philips. Brak przewodu zasilającego należy zgłosić do lokalnego punktu serwisowego.
- W czasie działania nie należy narażać monitora na silne drgania ani uderzenia.
- Podczas działania lub przenoszenia nie należy uderzać ani dopuszczać do upadku monitora.
- Śruba z uchem służy do krótkotrwałej konserwacji i instalacji. Nie jest zalecane używanie śruby z uchem dłużej niż 1 godzinę. Długotrwałe używanie jest niedozwolone. Na czas korzystania ze śruby z uchem należy zapewnić puste i bezpieczne miejsce pod ekranem.

##### Konserwacja:

- Aby chronić monitor przed możliwym uszkodzeniem, nie należy nadmiernie naciskać na panel LCD. Aby podnieść monitor w celu przeniesienia, należy chwycić go za ramę; nie należy podnosić monitora, umieszczając ręce lub palce na panelu LCD.
- Jeśli wyświetlacz nie będzie używany w dłuższym okresie czasu, należy go odłączyć od zasilania.
- Przed czyszczeniem lekko zwilżoną szmatką należy odłączyć wyświetlacz od zasilania. Ekran można wycierać suchą szmatką, przy wyłączonym zasilaniu. Nie należy nigdy używać do czyszczenia monitora rozpuszczalników organicznych, takich jak alkohol lub opartych na amoniaku płynów.
- Aby uniknąć ryzyka porażenia lub trwałego uszkodzenia zestawu, nie należy narażać monitora na działanie kurzu, deszczu, wody ani nadmiernej wilgoci.
- Po zamoczeniu monitora należy go jak najszybciej wytrzeć suchą szmatką.
- Jeśli do wnętrza monitora przedostanie się obca substancja lub woda, należy natychmiast wyłączyć zasilanie i odłączyć przewód zasilający. Następnie należy usunąć obcą substancję lub wodę i wysłać monitor do punktu naprawczego.
- Nie należy przechowywać ani używać monitora w miejscach narażonych na oddziaływanie ciepła, bezpośredniego światła słonecznego lub ekstremalnie niskich temperatur.
- Aby zapewnić najlepsze funkcjonowanie monitora i jego długą żywotność, zaleca się, aby był on używany w miejscach, w których temperatura i wilgotność mieszczą się w podanym zakresie.
  - Temperatura: 0 - 40°C 32 - 104°F
  - Wilgotność: 20 - 80% RH
- W celu uzyskania wyższej luminancji panel LCD powinien mieć przez cały czas temperaturę 25 stopni Celsjusza.

**WAŻNE:** Po pozostawieniu monitora bez nadzoru należy zawsze uaktywnić program wygaszacza ekranu z ruchomym obrazem. Aby zapobiec pozostawianiu na monitorze trwałego, statycznego obrazu, należy zawsze uaktywnić aplikację do okresowego odświeżania ekranu. Wydłużone nieprzerwane wyświetlanie stałych lub nieruchomych obrazów, może spowodować na ekranie „wypalenie”, znane również jako „powidok” lub „poobraz”. Jest to dobrze znane zjawisko dotyczące technologii LCD. W większości przypadków „wypalenie” lub „powidok” albo „poobraz” znika stopniowo po pewnym czasie od wyłączenia zasilania.

**OSTRZEŻENIE:** W poważniejszych przypadkach „wypalenia” lub „powidoku” albo „poobrazu” obrazy nie znikają i nie można tego naprawić. Nie jest to ponadto objęte warunkami gwarancji.

##### Serwis:

- Pokrywą obudowy może otwierać wyłącznie wykwalifikowany personel serwisu.
- Jeśli wymagana jest jakakolwiek naprawa lub integracja, należy skontaktować się z lokalnym punktem serwisowym.
- Monitora nie należy pozostawiać w bezpośrednim świetle słonecznym.



Jeśli nie działa normalnie po wykonaniu instrukcji z tego dokumentu, należy skontaktować się z technikiem lub lokalnym punktem serwisowym.

## Należy przeczytać i zastosować się do podanych instrukcji podczas podłączania i używania monitora:



- Jeśli wyświetlacz nie będzie używany w dłuższym okresie czasu, należy go odłączyć od zasilania.
- Przed czyszczeniem lekko zwilżoną szmatką należy odłączyć wyświetlacz od zasilania. Ekran można wycierać suchą szmatką, przy wyłączonym zasilaniu. Jednakże, nigdy nie należy stosować alkoholu, rozpuszczalników lub płynów opartych na amoniaku.
- Jeśli wyświetlacz nie działa normalnie, mimo zastosowania się do instrukcji z tego podręcznika należy skontaktować się z technikiem serwisu.
- Pokrywą obudowy może otwierać wyłącznie wykwalifikowany personel serwisu.
- Wyświetlacz należy trzymać z dala bezpośredniego światła słonecznego oraz od pieców lub innych źródeł ciepła.
- Należy usunąć jakiegokolwiek obiekt, które mogą się dostać do szczelin wentylacyjnych lub uniemożliwić prawidłowe chłodzenie elementów elektronicznych wyświetlacza.
- Nie wolno blokować szczelin wentylacyjnych obudowy.
- Wyświetlacz powinien być suchy. Aby uniknąć porażenia prądem elektrycznym nie należy narażać urządzenia na deszcz lub nadmierną wilgoć.
- Jeśli monitor został wyłączony poprzez odłączenie kabla zasilającego lub przewodu prądu stałego, w celu uzyskania normalnego działania należy zaczekać 6 sekund przed ponownym podłączeniem kabla zasilającego lub przewodu prądu stałego.
- Aby uniknąć niebezpieczeństwa porażenia lub trwałego uszkodzenia zestawu, nie należy narażać wyświetlacza na działanie deszczu lub nadmiernej wilgoci.
- Podczas ustawiania wyświetlacza należy się upewnić, że zapewniony jest łatwy dostęp do wtyczki i gniazda zasilania.
- **WAŻNE:** Podczas stosowania należy zawsze uaktywnić wygaszacz ekranu. Jeśli na ekranie długo wyświetlany jest stały obraz o wysokim kontraście, może pozostać na nim „powidok” lub „poobraz”. Jest to dobrze znane zjawisko, spowodowane mankamentami technologii LCD. W większości przypadków, poobraz stopniowo zanika po pewnym czasie od wyłączenia zasilania. Należy pamiętać, że symptomy powidoku nie można naprawić i nie są one objęte gwarancją.

## Deklaracja zgodności UE

Urządzenie to spełnia wymogi wynikające z Dyrektywy o ujednoczeniu prawa państw członkowskich dotyczącego kompatybilności elektromagnetycznej (2014/30/UE), Dyrektywy niskonapięciowej (2014/35/UE), Dyrektywy RoHS (2011/65/UE) oraz Dyrektywy dotyczącej urządzeń radiowych (2014/53/UE).

Te produkt został poddany testom, które stwierdziły, że spełnia on normy zharmonizowane w zakresie urządzeń techniki informatycznej, które to normy zostały opublikowane w ramach dyrektyw w Oficjalnym Dzienniku Unii Europejskiej.

### Ostrzeżenia dotyczące wyładowań elektrostatycznych

Użytkownik znajdujący się w pobliżu monitora może spowodować wyładowanie elektrostatyczne i ponowne uruchomienie powodujące wyświetlenie menu głównego.

#### Ostrzeżenie:

Urządzenie spełnia wymagania Klasy A wg EN55032/CISPR 32. W środowisku mieszkalnym urządzenie może powodować zakłócenia radiowe.

## Uwaga FCC (Federalna Komisja ds. Telekomunikacji) (tylko USA)



**UWAGA:** To urządzenie zostało poddane testom, które stwierdziły, że jest ono zgodne z ograniczeniami dla urządzeń cyfrowych klasy A, zgodnie z częścią 15 przepisów FCC. Te ograniczenia mają zapewnić odpowiednie zabezpieczenie przed szkodliwymi zakłóceniami, podczas używania urządzenia w środowisku komercyjnym. To urządzenie generuje, wykorzystuje i może emitować energię częstotliwości radiowej, a jeśli nie zostanie zainstalowane i nie będzie używane zgodnie z tym podręcznikiem, może powodować szkodliwe zakłócenia komunikacji radiowej. Działanie tego urządzenia w obszarze zamieszkałym, może powodować szkodliwe zakłócenia, a koszty usunięcia zakłóceń ponosić będzie wtedy użytkownik.



Zmiany lub modyfikacje wykonane bez wyraźnego zezwolenia strony odpowiedzialnej za zgodność, spowodują pozbawienie użytkownika prawa do używania tego urządzenia.

Do podłączania tego wyświetlacza do urządzenia komputerowego należy używać wyłącznie ekranowany kabel RF, dostarczony z wyświetlaczem.

Aby zapobiec uszkodzeniu, które może spowodować pożar lub porażenie prądem elektrycznym nie należy narażać tego urządzenia na deszcz lub nadmierną wilgoć.

To urządzenie jest zgodne z częścią 15 przepisów FCC. Jego działanie podlega następującym dwóm warunkom: (1) to urządzenie nie może powodować szkodliwych zakłóceń i (2) to urządzenie musi akceptować wszystkie odbierane zakłócenia, włącznie z tymi, które mogą powodować nieoczekiwane działanie.

Envision Peripherals Inc.  
490 N McCarthy Blvd, Suite #120  
Milpitas, CA 95035  
USA

## Europa – Deklaracja zgodności UE

Urządzenie to spełnia podstawowe wymogi wynikające z Dyrektywy dotyczącej urządzeń radiowych (2014/53/UE). Zastosowane zostały niżej podane metody testowania w celu uzyskania potwierdzenia zgodności z podstawowymi wymaganiami Dyrektywy dotyczącej urządzeń radiowych (2014/53/UE):

- EN60950-1/EN62311/EN300328/EN301893/EN301489

## Oświadczenie dotyczące Europy

### WAŻNA UWAGA:

Urządzenie może działać w zakresie częstotliwości od 5150 do 5350 MHz wyłącznie w pomieszczeniach.

	AT	BE	BG	HR	CY	CZ	DK
	EE	FI	FR	DE	EL	HU	IE
	IT	LV	LT	LU	MT	NL	PL
	PT	RO	SK	SI	ES	SE	UK

### Oświadczenie dotyczące ekspozycji na promieniowanie:

Urządzenie to jest zgodne z limitami CE dotyczącymi ekspozycji na promieniowanie ustanowionymi dla niekontrolowanego środowiska. Urządzenie to powinno być zainstalowane i używane przy zachowaniu minimalnej odległości 20 cm między radiatorem a ciałem.

Poniżej wskazano częstotliwość, tryb i maksymalną moc nadawania w UE:

2412–2472 MHz (802.11g 6 Mb/s): 19,98 dBm

2402–2480 MHz (EDR 3 Mb/s): 9,65 dBm

2402–2480 MHz (LE 1 Mb/s): 9,80 dBm

5180–5240/5260–5320/5500–5700 MHz (802.11 ac VHT40 MCS0/NSS1): 22,95 dBm

## Tajwan:

### 低功率電波輻射性電機管理辦法

第十二條 經型式認證合格之低功率射頻電機，非經許可，公司、商號或使用者均不得擅自變更頻率、加大功率或變更原設計之特性及功能。

第十四條 低功率射頻電機之使用不得影響飛航安全及干擾合法通信；經發現有干擾現象時，應立即停用，並改善至無干擾時方得繼續使用。

前項合法通信，指依電信法規定作業之無線電通信。

低功率射頻電機須忍受合法通信或工業、科學及醫療用電波輻射性電機設備之干擾。

### Przestroga:

Jakiegokolwiek zmiany lub modyfikacje wykonane bez wyraźnego zezwolenia strony odpowiedzialnej za zgodność mogą pozbawić użytkownika prawa do używania tego urządzenia.

Tego nadajnika nie można umieszczać ani używać w połączeniu z inną anteną lub nadajnikiem.

Działanie przy częstotliwości 5 GHz jest ograniczone wyłącznie do pomieszczeń.

### Oświadczenie dotyczące ekspozycji na promieniowanie:

Urządzenie to jest zgodne z limitami FCC dotyczącymi ekspozycji na promieniowanie ustanowionymi dla niekontrolowanego środowiska. Urządzenie to powinno być zainstalowane i używane przy zachowaniu minimalnej odległości 20 cm między radiatorem a ciałem.

## Kanada:

Oświadczenie dotyczące Industry Kanada:

To urządzenie jest zgodne z częścią RSS-247 przepisów Industry Kanada. Jego działanie podlega następującym dwóm warunkom: (1) to urządzenie nie może powodować szkodliwych zakłóceń i (2) to urządzenie musi akceptować wszystkie odbierane zakłócenia, włącznie z tymi, które mogą powodować nieoczekiwane działanie.

Ce dispositif est conforme à la norme CNR-247 d'Industrie Canada applicable aux appareils radio exempts de licence. Son fonctionnement est sujet aux deux conditions suivantes: (1) le dispositif ne doit pas produire de brouillage préjudiciable, et (2) ce dispositif doit accepter tout brouillage reçu, y compris un brouillage susceptible de provoquer un fonctionnement indésirable.

## Oświadczenie dotyczące ekspozycji na promieniowanie:

Urządzenie to jest zgodne z limitami ISED dotyczącymi ekspozycji na promieniowanie ustanowionymi dla niekontrolowanego środowiska. Urządzenie to powinno być zainstalowane i używane przy zachowaniu minimalnej odległości 20 cm między radiatorem a ciałem.

Déclaration d'exposition aux radiations: Cet équipement est conforme aux limites d'exposition aux rayonnements ISED établies pour un environnement non contrôlé. Cet équipement doit être installé et utilisé avec un minimum de 20 cm de distance entre la source de rayonnement et votre corps.

## Uwaga Polskiego Centrum Badań i Certyfikacji

To urządzenie powinno być zasilane z gniazda z podłączonym obwodem ochronnym (gniazdo z trzema kołkami). Wszystkie podłączone razem urządzenia (komputer, wyświetlacz, drukarka itd.) powinny mieć to samo źródło zasilania.

Przewód fazowy instalacji elektrycznej pomieszczenia, powinien mieć urządzenie zabezpieczające przed zwarciami w formie bezpiecznika o wartości nominalnej nie większej niż 16 amperów (A).

W celu pełnego wyłączenia urządzenia należy odłączyć kabel zasilający od gniazda zasilania, które powinno się znajdować w pobliżu urządzenia i być łatwo dostępne.

Znak ochrony „B” potwierdza, że urządzenie jest zgodne z wymaganiami dotyczącymi korzystania z ochrony standardów PN-93/T-42107 i PN-89/E-06251.

## ***Wymagania Polskiego Centrum Badań i Certyfikacji***

Urządzenie powinno być zasilane z gniazda z przyłączonym obwodem ochronnym (gniazdo z kołkiem). Współpracujące ze sobą urządzenia (komputer, monitor, drukarka) powinny być zasilane z tego samego źródła.

Instalacja elektryczna pomieszczenia powinna zawierać w przewodzie fazowym rezerwową ochronę przed zwarciami, w postaci bezpiecznika o wartości znamionowej nie większej niż 16A (amperów).

W celu całkowitego wyłączenia urządzenia z sieci zasilania, należy wyjąć wtyczkę kabla zasilającego z gniazdka, które powinno znajdować się w pobliżu urządzenia i być łatwo dostępne.

Znak bezpieczeństwa "B" potwierdza zgodność urządzenia z wymaganiami bezpieczeństwa użytkownika zawartymi w PN-93/T-42107 i PN-89/E-06251.

## ***Pozostałe instrukcje bezpieczeństwa***

- Nie należy używać wtyczek adapterowych lub usuwać kołka obwodu ochronnego z wtyczki. Jeżeli konieczne jest użycie przedłużacza to należy użyć przedłużacza 3-żyłowego z prawidłowo połączonym przewodem ochronnym.
- System komputerowy należy zabezpieczyć przed nagłymi, chwilowymi wzrostami lub spadkami napięcia, używając eliminatora przepięć, urządzenia dopasowującego lub bezzakłóceniowego źródła zasilania.
- Należy upewnić się, aby nic nie leżało na kablach systemu komputerowego, oraz aby kable nie były umieszczone w miejscu, gdzie można byłoby na nie nadeptywać lub potykać się o nie.
- Nie należy rozlewać napojów ani innych płynów na system komputerowy.
- Nie należy wpychać żadnych przedmiotów do otworów systemu komputerowego, gdyż może to spowodować pożar lub porażenie prądem, poprzez zwarcie elementów wewnętrznych.
- System komputerowy powinien znajdować się z dala od grzejników i źródeł ciepła. Ponadto, nie należy blokować otworów wentylacyjnych. Należy unikać kładzenia luźnych papierów pod komputer oraz umieszczania komputera w ciasnym miejscu bez możliwości cyrkulacji powietrza wokół niego.

## Pola elektryczne, magnetyczne i elektromagnetyczne („EMF”)

1. Produkujemy i sprzedajemy wiele produktów przeznaczonych dla klientów detalicznych, które, jak wszystkie urządzenia elektroniczne, mogą emitować oraz odbierać sygnały elektromagnetyczne.
2. Jedną z naszych najważniejszych zasad jest podejmowanie wszelkich koniecznych działań zapewniających bezpieczne i nieszkodliwe dla zdrowia korzystanie z produktów firmy. Obejmuje to spełnienie wszystkich mających zastosowanie przepisów prawnych oraz wymogów dotyczących emisji pola elektromagnetycznego (EMF) już na etapie produkcji.
3. Jesteśmy czynnie zaangażowani w opracowywanie, wytwarzanie i sprzedawanie produktów, które nie mają niekorzystnego wpływu na zdrowie.
4. Potwierdzamy, że zgodnie z posiadaną obecnie wiedzą naukową wytwarzane przez nas produkty są bezpieczne, jeżeli są używane zgodnie z ich przeznaczeniem.
5. Aktywnie uczestniczymy także w doskonaleniu międzynarodowych standardów EMF i przepisów bezpieczeństwa, co umożliwi nam przewidywanie kierunków rozwoju standaryzacji i szybkie dostosowywanie naszych produktów do nowych przepisów.

## Informacje wyłącznie dla Wielkiej Brytanii

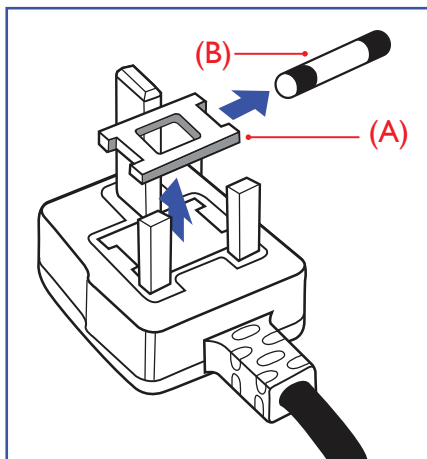

### OSTRZEŻENIE - TO URZĄDZENIE MUSI BYĆ UZIEMIONE.

#### Ważne:

To urządzenie jest dostarczane z certyfikowaną wtyczką 13 A. Aby zmienić bezpiecznik we wtyczce tego typu, należy wykonać następujące działania: +

1. Zdejmij pokrywę bezpiecznika i wyjmij bezpiecznik.
2. Dopasuj nowy bezpiecznik, którym powinien być bezpiecznik BS 1362 5A, A.S.T.A. lub bezpiecznik z certyfikatem BSI.
3. Dopasuj ponownie pokrywę bezpiecznika.

Jeśli dopasowana wtyczka nie pasuje do gniazda zasilania należy ją odciąć i zastąpić odpowiednią wtyczką 3-kołkową.

Jeśli wtyczka zasilania zawiera bezpiecznik, jego wartość powinna wynosić 5 A. Gdy jest używana wtyczka bez bezpiecznika, w tablicy rozdzielczej musi być zainstalowany bezpiecznik o prądzie znamionowym nie przekraczającym 5 A.

UWAGA: Aby uniknąć ryzyka porażenia prądem elektrycznym, które może wystąpić po włożeniu odciętej wtyczki do gniazda sieciowego 13 A, odciętą wtyczkę należy zniszczyć.

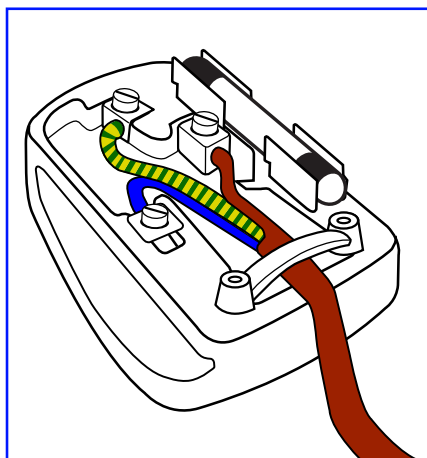

### Jak podłączyć wtyczkę

Przewody kabla sieciowego są oznaczone następującymi kolorami:

- NIEBIESKI - „ZERO” („N”)
- BRAZOWY - „FAZA” („L”)
- ZIELONY I ŻÓŁTY - „UZIEMIENIE” („E”)

1. Przewód ZIELONY I ŻÓŁTY należy podłączyć do zacisku wtyczki oznaczonego literą „E” lub symbolem Ziemi lub kolorem ZIELONYM albo ZIELONYM i ŻÓŁTYM.
2. Przewód NIEBIESKI należy podłączyć do zacisku oznaczonego literą „N” lub kolorem CZARNYM.
3. Przewód BRAZOWY należy podłączyć do zacisku oznaczonego literą „L” lub kolorem CZERWONYM.

Przed zamknięciem obudowy wtyczki należy upewnić się, czy obejma kabla jest zaciśnięta na koszulce kabla – a nie tylko na obu przewodach.

## Informacje dla Europy Północnej (Kraje nordyckie)

Placering/Ventilation

### VARNING:

FÖRSÄKRA DIG OM ATT HUVUDBRYTARE OCH UTTAG ÄR LÄTÅTKOMLIGA, NÄR DU STÄLLER DIN UTRUSTNING PÅPLATS.

Placering/Ventilation

### ADVARSEL:

SØRG VED PLACERINGSFOR, AT NETLEDNINGENS STIK OG STIKKONTAKT ER NEMT TILGÆNGLIGE.

Paikka/Ilmankierto

**VAROITUS:**

SIIJOITA LAITE SITEN, ETTÄ VERKKOJOHTO VOIDAAN TARVITTAESSA HELPOSTI IRROTTAA PISTORASIESTA.

Plassering/Ventilasjon

**ADVARSEL:**

NÅR DETTE UTSTYRET PLASSERES, MÅ DU PASSE PÅ AT KONTAKTENE FOR STØMTILFØRSEL ER LETTE Å NÅ.

**Chińska dyrektywa RoHS**

根据中国大陆《电子电气产品有害物质限制使用标识要求》，以下部分列出了本产品中可能包含的有害物质的名称和含量。

部件名称	有害物质					
	铅 (Pb)	汞 (Hg)	镉 (Cd)	六价铬 (Cr (VI))	多溴联苯 (PBB)	多溴二苯醚 (PBDE)
外壳	○	○	○	○	○	○
液晶显示屏	×	○	○	○	○	○
电路板组件*	×	○	○	○	○	○
电源适配器	×	○	○	○	○	○
电源线/连接线	×	○	○	○	○	○
遥控器	×	○	○	○	○	○

本表格依据SJ/T 11364 的规定编制。

\*: 电路板组件包括印刷电路板及其构成的零部件, 如电阻、电容、集成电路、连接器等。

○: 表示该有害物质在该部件所有均质材料中的含量均在 GB/T 26572规定的限量要求以下。

×: 表示该有害物质至少在该部件的某一均质材料中的含量超出GB/T 26572规定的限量要求。

上表中打“×”的部件, 应功能需要, 部分有害物质含量超出GB/T 26572规定的限量要求, 但符合欧盟RoHS法规要求(属于豁免部分)。

备注: 上表仅做为范例, 实际标示时应依照各产品的实际部件及所含有害物质进行标示。

**环保使用期限**

此标识指期限(十年), 电子电气产品中含有的有害物质在正常使用的条件下不会发生外泄或突变, 电子电气产品用户使用该电子电气产品不会对环境造成严重污染或对其人身、财产造成严重损害的期限。

## 《废弃电器电子产品回收处理管理条例》提示性说明

为了更好地关爱及保护地球，当用户不再需要此产品或产品寿命终止时，请遵守国家废弃电器电子产品回收处理相关法律法规，将其交给当地具有国家认可的回收处理资质的厂商进行回收处理。

**警告**

此为A级产品。在生活环境中，该产品可能会造成无线电干扰。在这种情况下，可能需要用户对干扰采取切实可行的措施。

單元	限用物質及其化學符號					
	鉛 (Pb)	汞 (Hg)	鎘 (Cd)	六價鉻 (Cr <sup>+6</sup> )	多溴聯苯 (PBB)	多溴二苯醚 (PBDE)
塑料外框	○	○	○	○	○	○
後殼	○	○	○	○	○	○
液晶面板	—	○	○	○	○	○
電路板組件	—	○	○	○	○	○
底座	○	○	○	○	○	○
電源線	—	○	○	○	○	○
其他線材	—	○	○	○	○	○
遙控器	—	○	○	○	○	○
喇叭(選配)	—	○	○	○	○	○
風扇(選配)	—	○	○	○	○	○

備考1. “○” 係指該項限用物質之百分比含量未超出百分比含量基準值。  
備考2. “—” 係指該項限用物質為排除項目。

警語：使用過度恐傷害視力。

注意事項：

- (1) 使用30分鐘請休息10分鐘。
- (2) 未滿2歲幼兒不看螢幕，2歲以上每天看螢幕不要超過1小時。

**警告使用者：**

此為甲類資訊技術設備，於居住環境中使用時，可能會造成射頻擾動，在此種情況下，使用者會被要求採取某些適當的對策。

**Turecka dyrektywa RoHS:**

Türkiye Cumhuriyeti: EEE Yönetmeliğine Uygundur

**Ukrainська dyrektywa RoHS:**

Обладнання відповідає вимогам Технічного регламенту щодо обмеження використання деяких небезпечних речовин в електричному та електронному обладнанні, затвердженого постановою Кабінету Міністрів України від 3 грудня 2008 № 1057



## Utylizacja po zakończeniu użyteczności

Nowy wyświetlacz informacji publicznych zawiera materiały, które nadają się do recyklingu i ponownego wykorzystania. Produkt może zostać poddany recyklingowi przez wyspecjalizowane firmy w celu zwiększenia ilości ponownie wykorzystywanych materiałów i zminimalizowania ilości materiałów usuwanych.

Należy sprawdzić u lokalnego dostawcy Philips lokalne przepisy dotyczące utylizacji starego wyświetlacza.

### (Dla klientów z Kanady i USA)

Ten produkt może zawierać ołów i/lub rtęć. Utylizację należy wykonać zgodnie z lokalnymi-stanowymi i federalnymi przepisami. Dodatkowe informacje dotyczące kontaktów w sprawie recyklingu [www.eia.org](http://www.eia.org) (Inicjatywa Edukacji Konsumentów)

## Utylizacja odpadów elektrycznych i elektronicznych

### Uwaga dla użytkowników z gospodarstw domowych krajów Unii Europejskiej



To oznaczenia na produkcie lub na jego opakowaniu wskazuje, że zgodnie z Dyrektywą Unii Europejskiej 2012/19/UE dotyczącą zużytych urządzeń elektrycznych i elektronicznych, produktu tego nie można wyrzucać z normalnymi śmieciami domowymi. Za przekazanie tego urządzenia do wyznaczonego punktu zbiórki zużytych urządzeń elektrycznych i elektronicznych odpowiada użytkownik. Aby określić miejsca usuwania zużytych urządzeń elektrycznych i elektronicznych należy skontaktować się z lokalnym urzędem, organizacją zajmującą się utylizacją odpadów lub ze sklepem, w którym zakupiono produkt.

### Uwaga dla użytkowników z USA:

Utylizację należy wykonywać zgodnie ze wszystkimi prawami lokalnymi, stanowymi i federalnymi. Informacje o utylizacji lub recyklingu można uzyskać pod adresem: [www.mygreenelectronics.com](http://www.mygreenelectronics.com) lub [www.eiae.org](http://www.eiae.org).

### Dyrektywy dotyczące recyklingu po zakończeniu okresu żywotności



Nowy wyświetlacz informacji publicznych zawiera materiały, które nadają się do recyklingu dla nowych użytkowników.

Utylizację należy wykonać zgodnie ze wszystkimi prawami lokalnymi, stanowymi i federalnymi.



Jako partner programu ENERGY STAR stwierdzamy, że ten produkt jest zgodny z wytycznymi programu ENERGY STAR dotyczącymi sprawności energetycznej.

### Oświadczenie dotyczące ograniczeń w zakresie substancji niebezpiecznych (Indie)

Produkt ten spełnia wymagania „E-Waste (Management) Rules, 2016” ROZDZIAŁ V, punkt 16, podpunkt (1). Nowe urządzenia elektryczne i elektroniczne oraz ich komponenty, materiały eksploatacyjne, części lub części zamienne nie zawierają ołowiu, rtęci, kadmu, chromu sześciowartościowego, polibromowanych bifenyli i polibromowanych eterów difenyloowych w stężeniach przekraczających 0,1% wagi w materiałach jednorodnych w przypadku ołowiu, rtęci, chromu sześciowartościowego, polibromowanych bifenyli i polibromowanych eterów difenyloowych oraz 0,01% wagi w materiałach jednorodnych w przypadku kadmu, poza wyjątkami określonymi w wykazie 2 powyższego przepisu.

### Deklaracja E-Waste dla Indii



Obecność tego symbolu na produkcie lub na jego opakowaniu, oznacza, że tego produktu nie można usuwać z odpadami domowymi. Na użytkownika spoczywa odpowiedzialność za usuwanie zużytych urządzeń poprzez ich przekazanie do wyznaczonego punktu zbiórki w celu recyklingu zużytych urządzeń elektrycznych i elektronicznych. Oddzielna zbiórka i recykling zużytych urządzeń podczas usuwania, pomaga w oszczędzaniu zasobów naturalnych i zapewnia ich recykling, chroniąc zdrowie ludzi i środowisko. Dodatkowe informacje dotyczące odpadów elektronicznych, patrz <http://www.india.philips.com/about/sustainability/recycling/index.page>; aby dowiedzieć się gdzie pozostawić wyposażenie do recyklingu w Indiach, prosimy o kontakt na poniższe dane kontaktowe.

Telefon pomocy: 1800-425-6396 (od poniedziałku do soboty, 9:00–17:30)

E-mail: [india.callcentre@tpv-tech.com](mailto:india.callcentre@tpv-tech.com)

**Baterie**

Dla UE: Symbol przekreślonego kosza na śmieci oznacza, że zużytych baterii nie należy umieszczać razem z ogólnymi śmieciami! Do zbiórki zużytych baterii wyznaczony jest oddzielny system zbiórki, umożliwiający ich prawidłową obróbkę i recykling zgodnie z obowiązującym prawem.

W celu uzyskania szczegółowych informacji o schematach zbiórki i recyklingu, należy się skontaktować z lokalnymi władzami.

Dla Szwajcarii: Zużyta baterię należy zwrócić do punktu sprzedaży.

Dla krajów spoza UE: W celu uzyskania prawidłowej metody usuwania zużytej baterii należy się skontaktować z lokalnymi władzami.

**Zgodnie z dyrektywą UE 2006/66/WE baterii nie można usuwać w nieprawidłowy sposób. Baterie powinny zostać oddzielone do zbiórki przez lokalny zakład usuwania odpadów.**

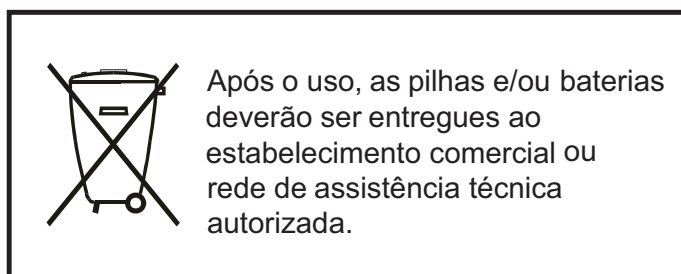

Informacje dla krajów EAC	
Miesiąc i rok produkcji	patrz informacje na Tabliczce znamionowej.
Nazwa i lokalizacja producenta	ООО "Профтехника" Адрес: 3-й Проезд Марьиной роши, 40/1 офис 1. Москва, 127018, Россия
Importer i informacje	Наименование организации: ООО "Профтехника" Адрес: 3-й Проезд Марьиной роши, 40/1 офис 1. Москва, 127018, Россия Контактное лицо: Наталья Астафьева, +7 495 640 20 20 <a href="mailto:nat@profdisplays.ru">nat@profdisplays.ru</a>

# Spis treści

<b>1. Rozpakowanie i instalacja.....</b>	<b>1</b>
1.1. Transport i rozpakowanie.....	1
1.2. Zawartość opakowania.....	4
1.3. Uwagi dotyczące instalacji.....	4
1.4. Montaż na ścianie.....	5
1.5. Montaż w orientacji pionowej.....	6
1.6. Instalacja opcjonalnej podstawy stołowej.....	7
<b>2. Części i funkcje.....</b>	<b>8</b>
2.1. Panel sterowania.....	8
2.2. Złącza wejścia/wyjścia.....	9
2.3. Pilot zdalnego sterowania.....	11
2.4. Pokrywa karty SD.....	15
2.5. Moduł 4G.....	15
<b>3. Podłączanie urządzeń zewnętrznych.....</b>	<b>16</b>
3.1. Podłączanie urządzeń zewnętrznych (DVD/VCR/VCD).....	16
3.2. Podłączenie komputera PC.....	16
3.3. Podłączenie urządzenia audio.....	17
3.4. Podłączenie wielu wyświetlaczy przy konfiguracji łańcuchowej.....	18
3.5. Połączenie podczerwieni.....	19
3.6. Połączenie przelotowe podczerwieni.....	20
<b>4. Działanie.....</b>	<b>21</b>
4.1. Oglądanie obrazu z podłączonego źródła video.....	21
4.2. Zmiana formatu obrazu.....	21
4.3. Informacje ogólne.....	21
4.4. Odtwarzacz multimedialny.....	23
4.5. Browser (Przeglądarka).....	26
4.6. Odtwarzacz PDF.....	29
4.7. CMND & Play.....	31
4.8. Aplikacja użytkownika.....	31
<b>5. Setting (Ustawienia).....</b>	<b>33</b>
5.1. Wi-Fi.....	33
5.2. Ethernet.....	33
5.3. More (Więcej) (dostępne po podłączeniu modułu 4G).....	33
5.4. Signage Display (Wyświetlacz Signage).....	33
5.5. Display (Wyświetlacz).....	41
5.6. Apps (Aplikacje).....	41
5.7. Security (Bezpieczeństwo).....	41
5.8. Date & time (Data i godzina).....	41
5.9. Developer options (Opcje deweloperskie).....	42
5.10. About (Informacje).....	42
5.11. Supplementary (Informacje dodatkowe).....	43
<b>6. Menu OSD.....</b>	<b>45</b>
6.1. Nawigacja w menu OSD.....	45
6.2. Przegląd menu OSD.....	45
<b>7. Obsługiwane formaty multimedialnych.....</b>	<b>54</b>
<b>8. Tryb wejścia.....</b>	<b>56</b>
<b>9. Polityka defektów pikseli.....</b>	<b>58</b>
9.1. Piksele i subpiksele.....	58
9.2. Rodzaje defektów pikseli + definicja punktu.....	58
9.3. Defekty jasnych punktów.....	58
9.4. Defekty ciemnych punktów.....	59
9.5. Bliskość defektów pikseli.....	59
9.6. Tolerancje defektów pikseli.....	59
9.7. MURA.....	59
<b>10. Czyszczenie i rozwiązywanie problemów.....</b>	<b>60</b>
10.1. Czyszczenie.....	60
10.2. Rozwiązywanie problemów.....	61
<b>11. Dane techniczne.....</b>	<b>63</b>

# 1. Rozpakowanie i instalacja

## 1.1. Transport i rozpakowanie

### Informacje dotyczące transportu

- Karton powinien być zawsze ustawiony w pozycji pionowej. Kartonu NIE wolno ustawiać w żadnym innym położeniu.



- Na kartonie NIE wolno stawiać żadnych przedmiotów.

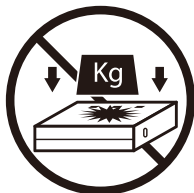

- Karton należy przemieszczać przy użyciu sztaplarki.



- Produktu NIE wolno narażać na uderzenia/drgania.

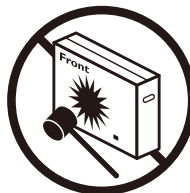

- NIE wolno dopuścić do upadku produktu. Silne uderzenia mogłyby uszkodzić elementy wewnątrz urządzenia.

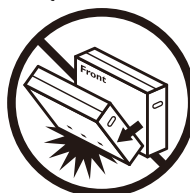

**Informacje dotyczące transportu**

1. Zdejmij pas owinięty wokół kartonu.
2. Korzystając z ostrego narzędzia, rozetnij taśmę na górze kartonu, a następnie otwórz go.
3. Wyjmij ostrożnie zabezpieczenia.
4. Wyjmij plastikowe zamknięcia kartonu i zdejmij jego górną część.

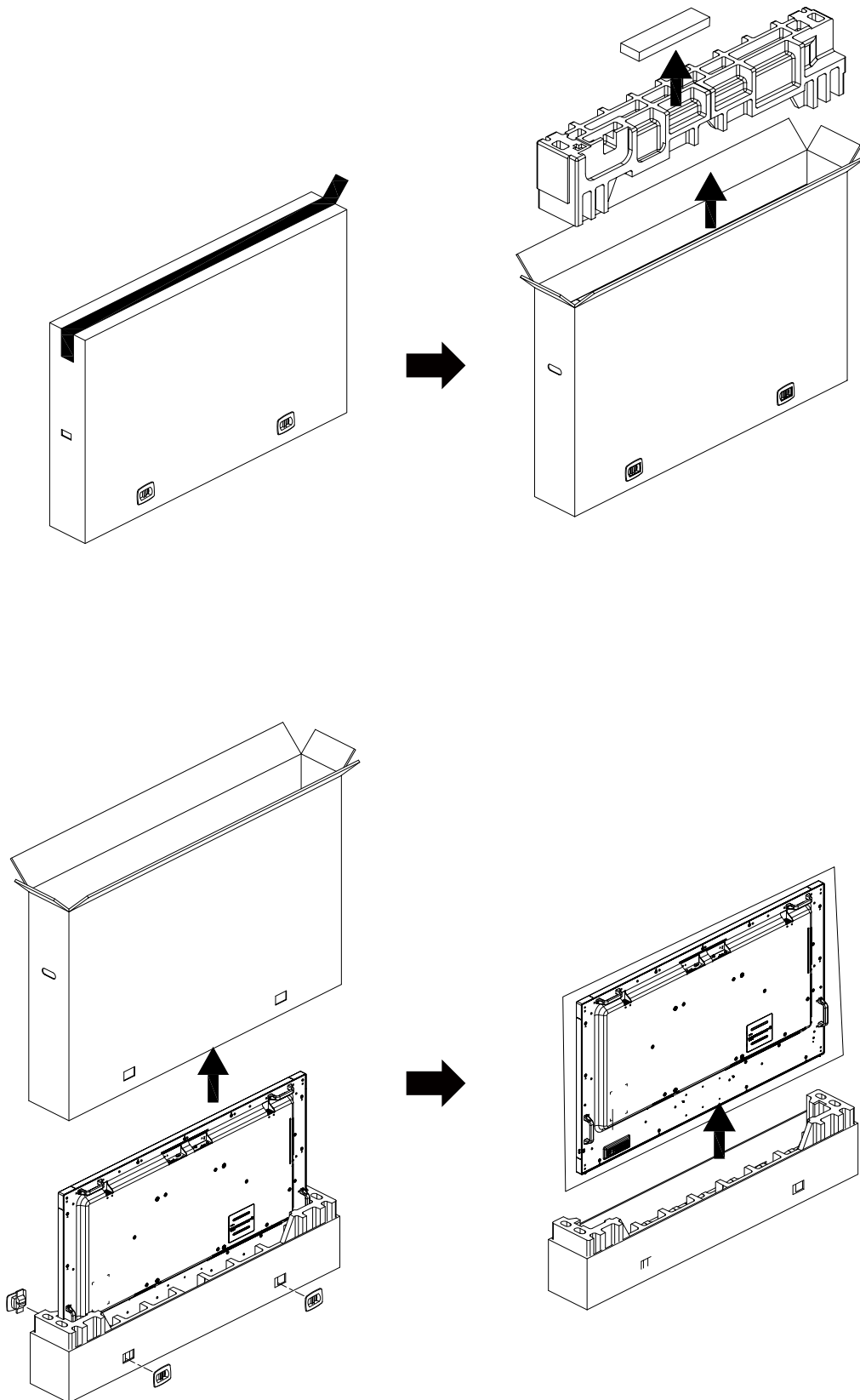

5. Wyświetlacz powinien zostać wyjęty z kartonu przez dwie osoby dorosłe, trzymające go obiema rękami.

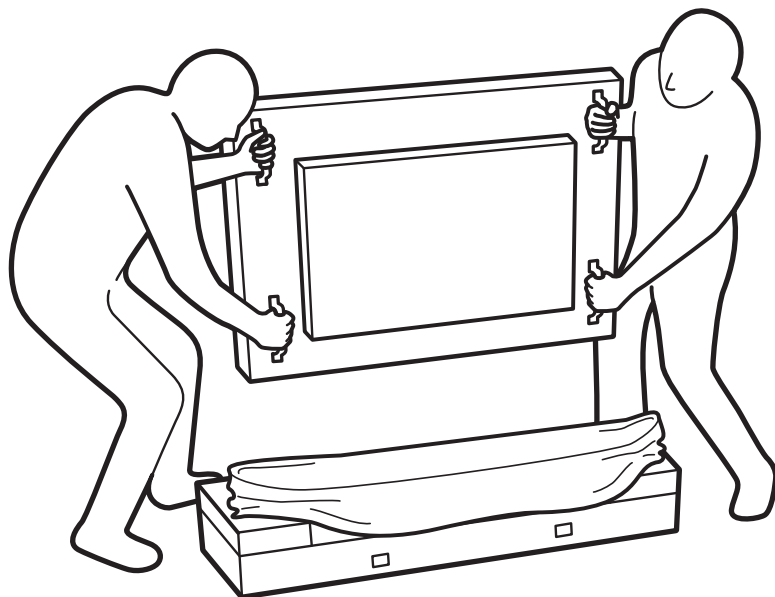

- Nie wolno dotykać ekranu wyświetlacza, aby uniknąć możliwego zarysowania. Wyświetlacz należy przenosić, trzymając go za uchwyty.
- Podczas przenoszenia należy zachować pionowe ustawienie wyświetlacza.

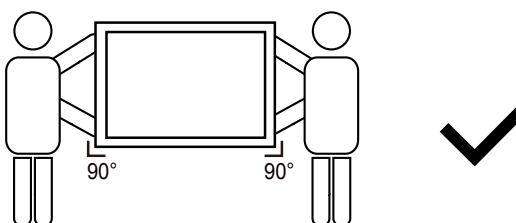
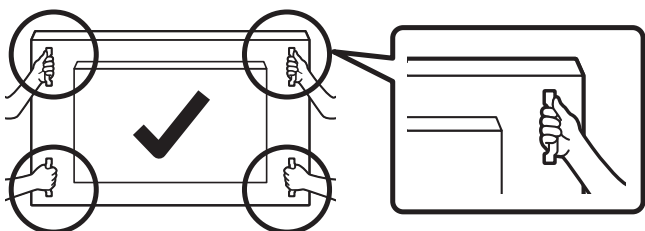
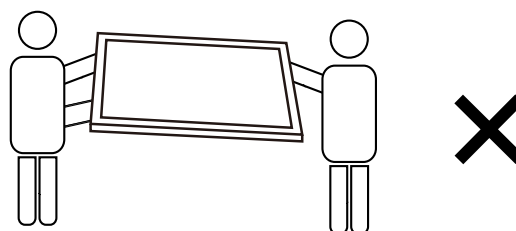
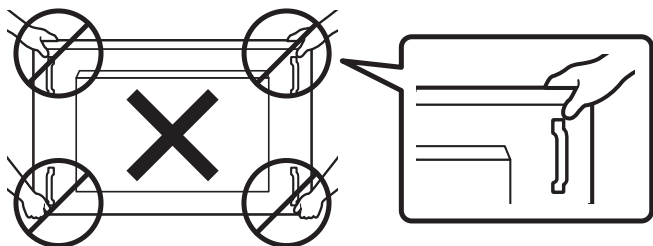

- Wyświetlacz należy ustawić pionowo, tak aby jego ciężar był równomiernie rozłożony na powierzchni.

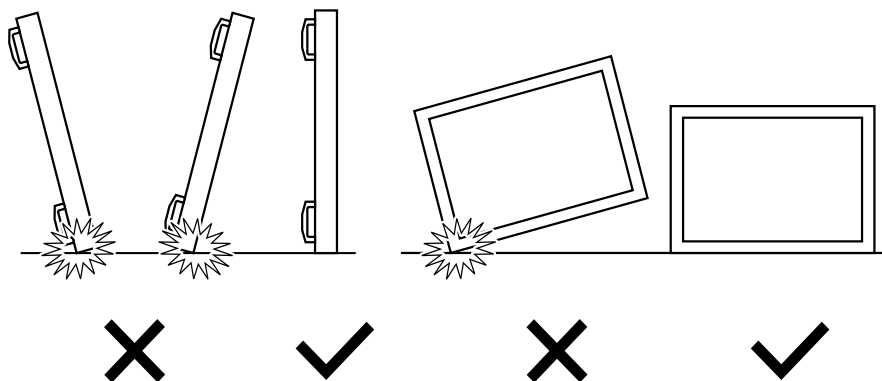

## Przed instalacją wyświetlacza

- Ten produkt jest zapakowany w kartonowe opakowanie, razem ze standardowymi akcesoriami.
- Wszelkie inne opcjonalne akcesoria zostaną zapakowane osobno.
- Wyświetlacz powinien być przenoszony przez co najmniej dwie (2) osoby dorosłe.
- Po otwarciu kartonu należy upewnić się, że zawartość jest kompletna i w dobrym stanie.

## 1.2. Zawartość opakowania

Należy sprawdzić, czy w opakowaniu znajdują się następujące elementy:

- Wyświetlacz LCD
- Instrukcja szybkiego uruchomienia
- Pilot zdalnego sterowania i baterie AAA
- Przewód zasilający
- Kabel RS232
- Kabel połączenia łańcuchowego RS232
- Przewód czujnika IR
- Kabel HDMI
- Antena dipolowa x2
- Pokrywa karty SD x1
- Śruba M3 x1
- Śruba M2 x2
- Logo

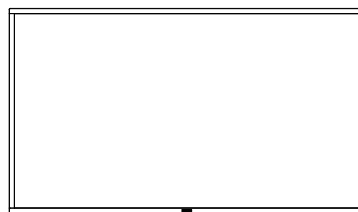

Wyświetlacz LCD



Instrukcja szybkiego uruchomienia

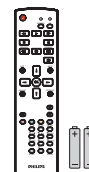

Pilot zdalnego sterowania i baterie AAA

\* Dostarczony przewód zasilający zależy od kraju przeznaczenia.



Przewód zasilający

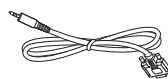

Kabel RS232



Kabel połączenia łańcuchowego RS232



Przewód czujnika IR

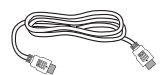

Kabel HDMI



Antena dipolowa x2



Pokrywa karty SD



M3



M2



Logo

\* Pozycje mogą różnić się zależnie od lokalizacji

Konstrukcja wyświetlacza i akcesoria mogą się różnić od pokazanych na ilustracji.

### UWAGI:

- Dla wszystkich innych regionów dodawany jest przewód zasilający, który spełnia wymagania dotyczące napięcia prądu zmiennego gniazda zasilania i posiada certyfikat zgodności z przepisami bezpieczeństwa określonego kraju (należy zastosować przewód typu H05W-F, 2G lub 3G, 0,75 lub 1 mm<sup>2</sup>).
- Po rozpakowaniu produktu odpowiednio przechowywać materiały opakowania.

## 1.3. Uwagi dotyczące instalacji

- Należy używać wyłącznie przewodu zasilającego dostarczonego z produktem. Jeśli wymagane jest użycie przedłużacza, należy to skonsultować z przedstawicielem serwisu.
- Aby uniknąć przewrócenia, produkt należy zainstalować na płaskiej powierzchni. Dla prawidłowej wentylacji należy pozostawić przestrzeń między tyłem produktu, a ścianą. Nie należy instalować produktu w kuchni, łazience lub w innych miejscach wystawionych na działanie wilgoci, ponieważ może to skrócić czas użyteczności elementów wewnętrznych.
- Nie należy instalować produktu na wysokości 3000 m i wyżej. Może to spowodować usterki.

## 1.4. Montaż na ścianie

W celu montażu wyświetlacza na ścianie wymagany jest standardowy zestaw do montażu na ścianie (dostępny w handlu). Zalecane jest użycie interfejsu montażowego zgodnego ze standardem TUV-GS i/lub UL1678 w Ameryce Północnej.

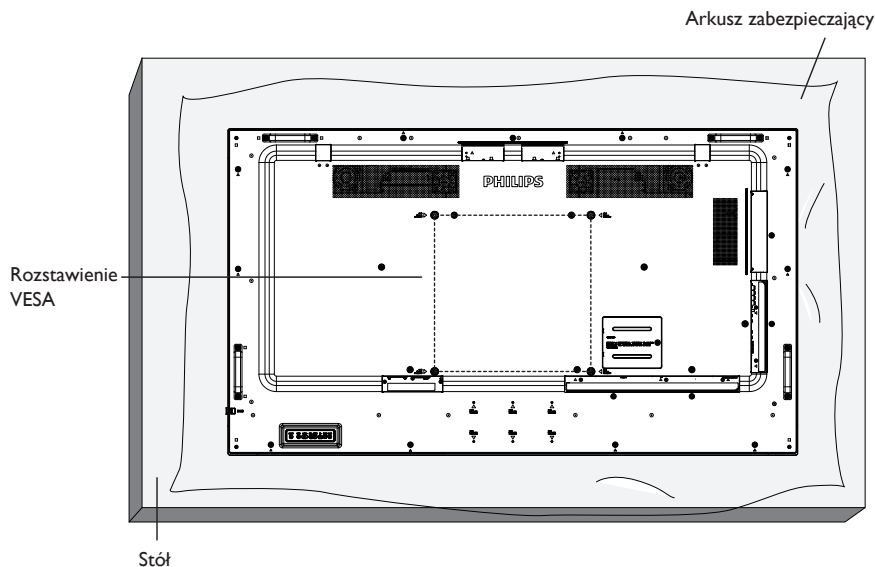

1. Przygotuj płaską i poziomą powierzchnię o wymiarach większych od wyświetlacza i rozłóż na niej gruby arkusz zabezpieczający, aby ułatwić pracę i nie porysować ekranu.
2. Sprawdź, czy są dostępne wszystkie akcesoria do wszelkiego rodzaju montażu (montaż na ścianie, montaż sufitowy, podstawa stołowa itd.).
3. Wykonaj instrukcje dostarczone z zestawem do montażu podstawy. Niezastosowanie się do prawidłowych procedur montażowych może spowodować uszkodzenie urządzenia lub obrażenia użytkownika albo instalatora. Gwarancja produktu nie obejmuje uszkodzeń spowodowanych nieprawidłową instalacją.
4. W przypadku zestawu do montażu na ścianie należy użyć śrub montażowych M6 (o 10 mm dłuższych od grubości wspornika montażowego) i pewnie je dokręcić.
5. Masa urządzenia bez podstawy = 36,5 kg. Urządzenie i elementy jego mocowania zachowują stabilność podczas testu. Należy używać wyłącznie wsporników do montażu na ścianie z certyfikatem UL o minimalnej nośności/obciążeniu 36,5 kg.

### 1.4.1. Rozstawienie VESA

<b>65BDL4150D</b>	400 mm (w poziomie) x 400 mm (w pionie)
-------------------	---

#### Przeostroga:

Aby zabezpieczyć wyświetlacz przed upadkiem:

- W przypadku montażu na ścianie lub na suficie zalecamy zainstalowanie wyświetlacza z metalowymi wspornikami, dostępnymi w handlu. Szczegółowe objaśnienia dotyczące instalacji znajdują się w instrukcji wspornika.
- Aby zapobiec upadkowi wyświetlacza w przypadku trzęsienia ziemi lub innych katastrof naturalnych, należy skonsultować miejsce instalacji z producentem wspornika.
- Ponieważ produkt ten jest wysoki i ciężki, zalecane jest, aby jego instalacja została wykonana przez czterech techników.

#### Wymagania dotyczące wentylacji podczas umieszczania w zamkniętym miejscu

Dla prawidłowej wentylacji należy pozostawić odstęp 100 mm od góry, tyłu, lewego i prawego boku wyświetlacza.

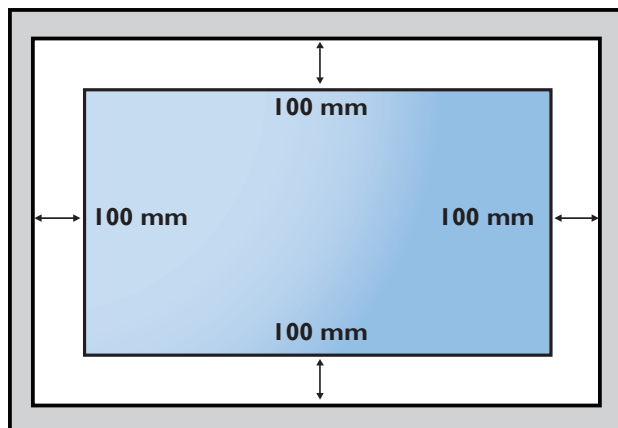



## 1.5. Montaż w orientacji pionowej

Ten wyświetlacz można zainstalować w pozycji pionowej.

1. Jeśli zamocowano podstawę stołową, należy ją najpierw zdjąć.
2. Obróć o 90 stopni w lewo. Logo „**PHILIPS**” powinno znajdować się z PRAWIEJ strony od frontu wyświetlacza.

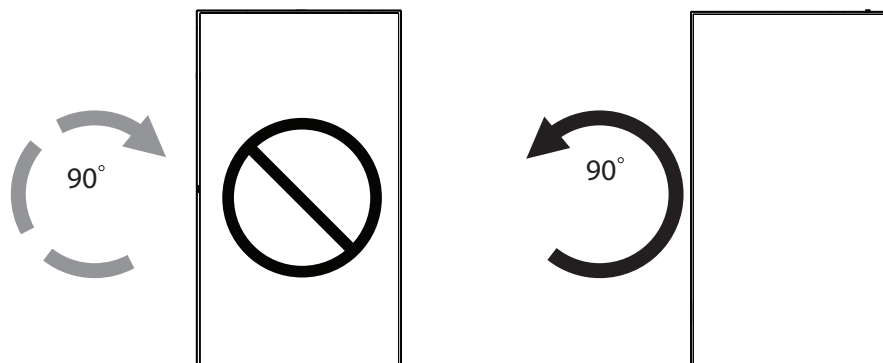

### 1.5.1. Jak usunąć logo

1. Przygotuj kawałek papieru z wyciętym miejscem jakie zajmuje logo w celu zabezpieczenia ramki przedniej przed zarysowaniem.
2. Używając noża, ostrożnie usuń naklejkę logo z papierem pod spodem.
3. Ściągnij naklejkę logo.

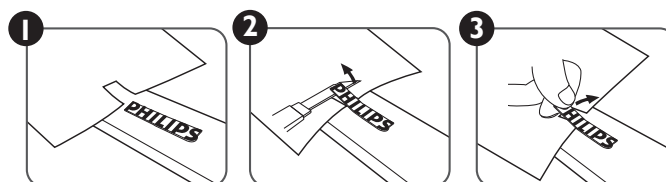

**UWAGA:** W przypadku montażu wyświetlacza na ścianie zalecane jest skontaktowanie się z profesjonalnym technikiem. Nie ponosimy żadnej odpowiedzialności za jakiegokolwiek uszkodzenia produktu, jeśli jego montaż nie zostanie wykonany przez profesjonalnego technika.

## 1.6. Instalacja opcjonalnej podstawy stołowej

1. Do tego wyświetlacza można zamówić opcjonalną podstawę stołową o numerze modelu: BM05922.
2. Procedura instalacji:
  - (1) Sprawdź, czy zasilanie wyświetlacza zostało wyłączone.
  - (2) Rozłóż arkusz zabezpieczający na płaskiej powierzchni.
  - (3) Chwyć za uchwyty i umieść wyświetlacz ekranem w dół na arkuszu zabezpieczającym.
  - (4) Przymocuj rurkę do wyświetlacza tak, jak to zostało pokazane poniżej.
  - (5) Wsuń podstawę do rurki i zabezpiecz za pomocą śrub radełkowanych.

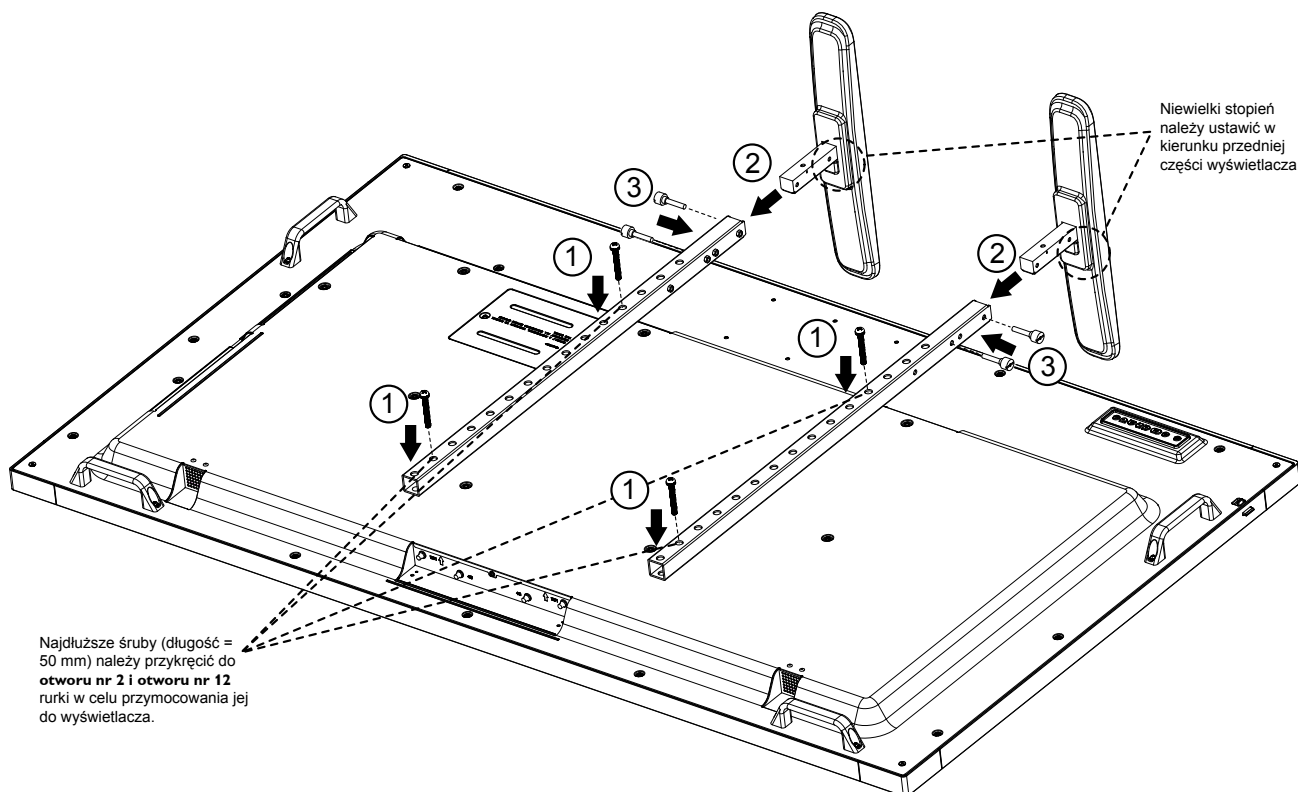

### UWAGA:



- Maksymalna długość śrub = 50 mm  
 W zestawie dostępne są 4 rodzaje śrub.  
 Do montażu uniwersalnej podstawy należy użyć najdłuższych.

## 2. Części i funkcje

### 2.1. Panel sterowania

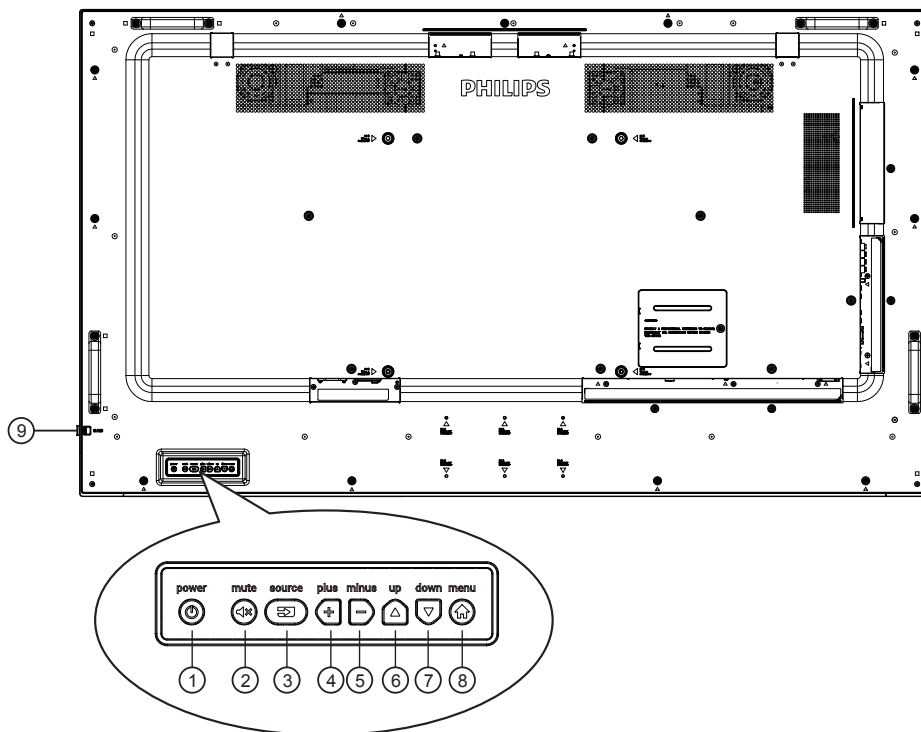

①

Przycisk ten służy do włączania wyświetlacza lub do przełączania go do trybu oczekiwania.

②

Przełączanie WŁĄCZENIA/WYŁĄCZENIA wyciszenia audio.

③

Wybór źródła wejścia.

- Używany jako przycisk [OK] w menu ekranowym OSD.

④

Zwiększenie wartości regulacji przy włączonym menu OSD lub zwiększenie poziomu wyjścia audio, przy wyłączonym menu OSD.

⑤

Zmniejszenie wartości regulacji przy włączonym menu OSD lub zmniejszenie poziomu wyjścia audio, przy wyłączonym menu OSD.

⑥

Przesuwanie paska podświetlenia w górę w celu regulacji wybranego elementu, przy włączonym menu OSD.

⑦

Przesuwanie paska podświetlenia w dół w celu regulacji wybranego elementu, przy włączonym menu OSD.

⑧

Powrót do poprzedniego menu, przy włączonym menu OSD lub uaktywnienie menu OSD, przy wyłączonym menu OSD.

### ⑨ Czujnik zdalnego sterowania i wskaźnik stanu zasilania

- Odbiera sygnały poleceń z pilota zdalnego sterowania.
- Wskazuje stan działania wyświetlacza bez OPS:
  - Zielone światło oznacza włączenie wyświetlacza.
  - Czerwone światło oznacza tryb oczekiwania wyświetlacza.
  - Po włączeniu pozycji {Harmonogram} miga zielone i czerwone światło
  - Jeśli miga czerwone światło, oznacza to wykrycie awarii
  - Światło jest wyłączane po wyłączeniu zasilania wyświetlacza

\* Używanie przewodu czujnika IR zwiększa jakość działania pilota. (Należy zapoznać się z instrukcjami w części 3.5).

## 2.2. Złącza wejścia/wyjścia

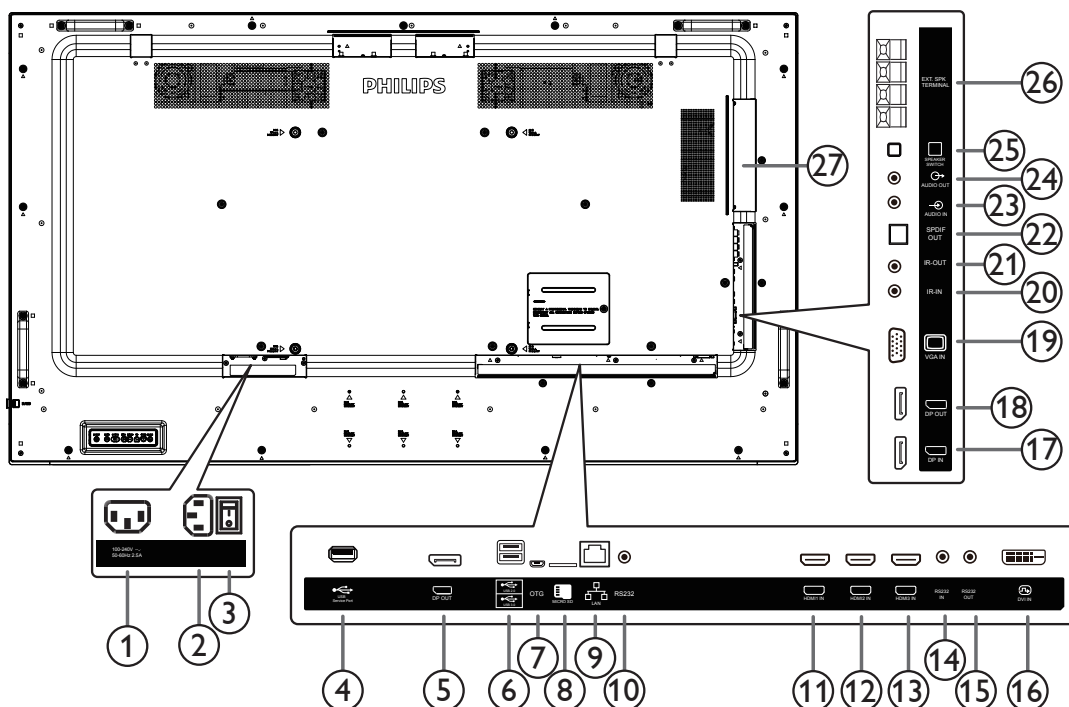

### 1 WYJŚCIE PRĄDU ZMIENNEGO

Zasilanie gniazda AC IN (Wejście prądu zmiennego) odtwarzcza multimediiów.

### 2 WEJŚCIE AC

Wejście prądu zmiennego z gniazdka ściennego.

### 3 GŁÓWNY PRZEŁĄCZNIK ZASILANIA

Przełączanie włączenia/wyłączenia zasilania sieciowego.

### 4 PORT SERWISOWY USB

Do podłączania pamięci USB w celu aktualizacji oprogramowania sprzętowego płyty głównej.

UWAGA: Służy wyłącznie do aktualizowania oprogramowania sprzętowego.

### 5 Wyjście DisplayPort

Wyjście Android DisplayPort.

### 6 PORT USB

Podłączenie urządzenia pamięci USB.

### 7 PORT SERWISOWY USB

Do podłączania pamięci USB w celu aktualizacji oprogramowania sprzętowego Android ADB.

UWAGA: Służy wyłącznie do aktualizowania oprogramowania sprzętowego.

### 8 KARTA MICRO SD

Umożliwia włożenie karty MICRO SD.

### 9 RJ-45

Funkcja sterowania LAN do zastosowania sygnału zdalnego sterowania z centrum sterowania. Gniazdo do instalacji opcjonalnego modułu OPS.

### 10 RS232C

Wejście sieciowe Android RS232C jest zarezerwowane dla niestandardowego użycia protokołu z integratora systemu.

### 11 WEJŚCIE HDMI1 / 12 WEJŚCIE HDMI2 / 13 WEJŚCIE HDMI3

Wejście video/audio HDMI.

### 14 WEJŚCIE RS232C / 15 WYJŚCIE RS232C

Wejście/wyjście sieciowe RS232C dla funkcji połączenia przelotowego (loop-through).

### 16 WEJŚCIE DVI

Wejście video DVI-D.

### 17 WEJŚCIE DisplayPort / 18 WYJŚCIE DisplayPort

Wejście/wyjście video DisplayPort.

### 19 WEJŚCIE VGA (D-Sub)

Wejście video VGA.

### 20 WEJŚCIE IR / 21 WYJŚCIE IR

Wejście/wyjście sygnału podczerwieni dla funkcji połączenia przelotowego.

#### UWAGI:

- Czujnik zdalnego sterowania wbudowany w monitor przestanie działać po podłączeniu przewodu [WEJŚCIE IR].
- Opis zdalnego sterowania urządzeniami RTV za pośrednictwem tego monitora zawiera strona 19, punkt **Przelotowe połączenie pilota (IR)**.

### 22 WYJŚCIE SPDIF

Cyfrowe wyjście audio

### 23 WEJŚCIE AUDIO

Wejście audio dla źródła VGA (słuchawki stereofoniczne 3,5 mm).

### 24 WYJŚCIE AUDIO

Wyjście audio na zewnętrzne urządzenie AV.

### 25 PRZEŁĄCZNIK GŁOŚNIKA

Przełącznik włączenia/wyłączenia wewnętrznego głośnika.

### 26 WYJŚCIE GŁOŚNIKÓW

Wyjście audio na głośniki zewnętrzne.

### 27 GNIAZDO OPS

Gniazdo do instalacji opcjonalnego modułu OPS z obudową przeciwpożarową.

### 2.2.1. Wkładanie baterii do pilota zdalnego sterowania

Pilot zdalnego sterowania jest zasilany dwoma bateriami AAA 1,5V.

W celu instalacji lub wymiany baterii:

1. Naciśnij, a następnie wsuń pokrywę w celu otwarcia.
2. Włóż baterie z zachowaniem prawidłowej biegunowości (+) i (-).
3. Załóż pokrywę.

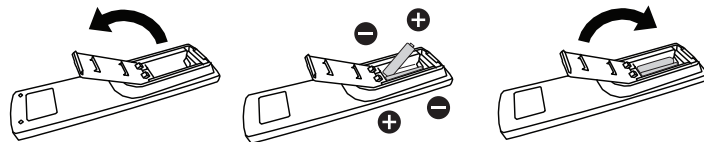

#### Przeostroga:

Nieprawidłowe użycie baterii może spowodować wycieki lub wybuch. Należy stosować się do podanych poniżej instrukcji.

- Włóż baterie „AAA” z zachowaniem prawidłowej biegunowości (+) i (-).
- Nie należy mieszać baterii różnych typów.
- Nie należy używać baterii nowych ze starymi. Może to spowodować wycieki lub skrócenie żywotności baterii.
- Zużyte baterie należy jak najszybciej usunąć, aby uniknąć ich wycieku do wnętrza baterii. Nie należy dotykać do wylanego kwasu baterii, ponieważ może to spowodować obrażenia skóry.

UWAGA: Baterie należy wyjąć z wnętrza baterii, jeżeli urządzenie nie będzie używane przez dłuższy czas.

### 2.2.2. Obsługa pilota zdalnego sterowania

- Nie wolno dopuszczać do upuszczania ani uderzać w pilota.
- Nie wolno dopuścić do przedostania się żadnego płynu do wnętrza pilota zdalnego sterowania. Jeżeli do pilota zdalnego sterowania przedostała się woda, należy pilota natychmiast wytrzeć suchą szmatką.
- Pilota zdalnego sterowania nie należy kłaść w pobliżu źródeł ciepła lub pary.
- Nie należy podejmować prób rozmontowania pilota zdalnego sterowania, o ile nie chodzi o wymianę baterii w pilocie.

### 2.2.3. Zakres działania pilota zdalnego sterowania

Podczas naciskania przycisku należy skierować górną przednią część pilota zdalnego sterowania w kierunku czujnika zdalnego sterowania.

Pilota zdalnego sterowania należy używać w odległości do 5 m/16 stóp od czujnika wyświetlacza, przy kącie odchylenia w poziomie i w pionie do 30°.

UWAGA:

1. Pilot zdalnego sterowania może nie działać prawidłowo, gdy na czujnik zdalnego sterowania na wyświetlaczu skierowane jest bezpośrednio światło słoneczne lub silne oświetlenie albo gdy między pilotem a czujnikiem zdalnego sterowania znajduje się przeszkoda.
2. Wsuń soczewkę, aby zwiększyć jakość działania pilota i ułatwić sprawdzanie wskaźnika świetlnego informującego o stanie zasilania.
3. Wsuń soczewkę przed montażem wyświetlacza w ramach ściany wideo.
4. Soczewkę należy przesunąć w dół/w górę do momentu usłyszenia dźwięku kliknięcia.

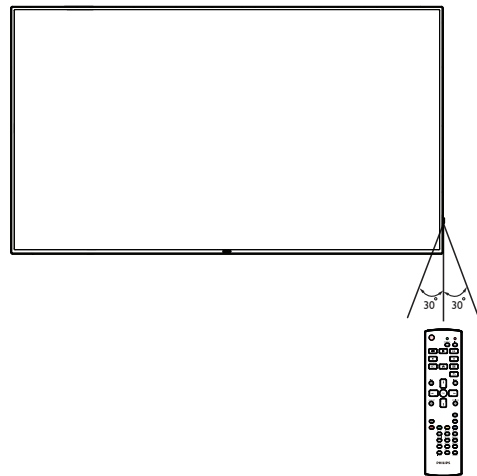

## 2.3. Pilot zdalnego sterowania

### 2.3.1. Funkcje ogólne

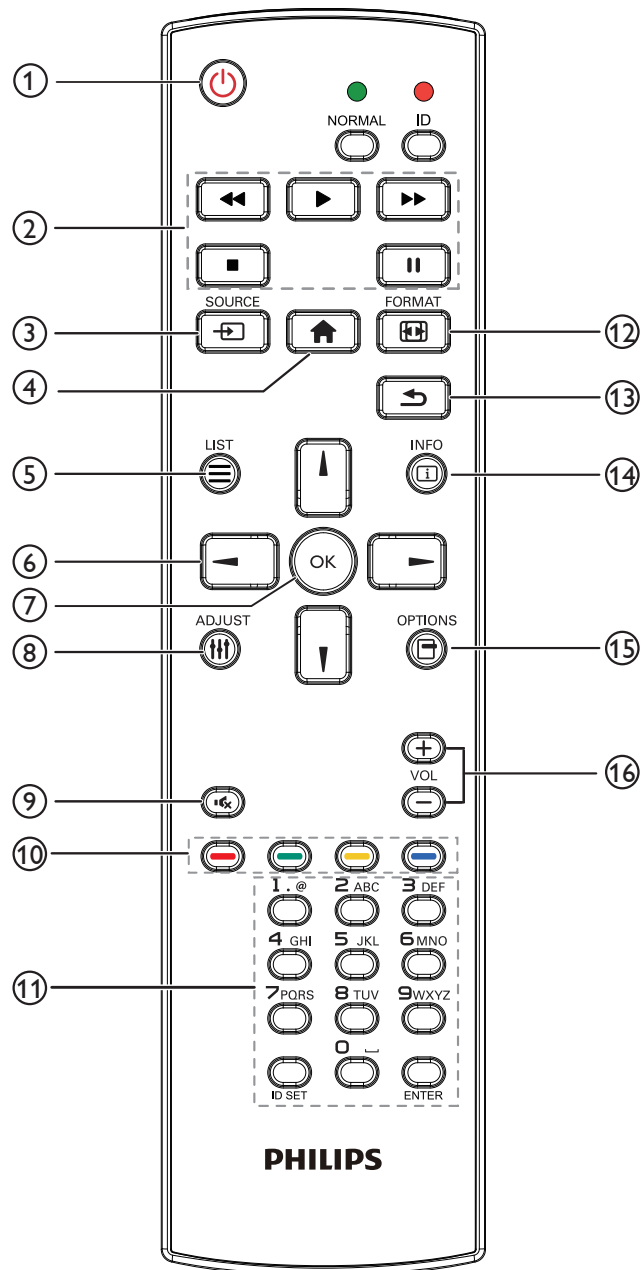

#### ① Przycisk ZASILANIA [⏻]

Włączenie/wyłączenie zasilania.

#### ② Przyciski [ODTWARZANIA]

Sterują odtwarzaniem plików multimedialnych (tylko dla wejścia multimediiów).

**Funkcja zamrażania**

**Pauza:** przycisk skrótu do zamrażania wszystkich treści wejściowych.

**Odtwarzanie:** przycisk skrótu do wyłączenia zamrożenia wszystkich treści wejściowych.

#### ③ [↵] Przycisk SOURCE

**Menu główne:** Wejście do menu ekranowego Źródło wideo.

#### ④ Przycisk HOME [🏠]

**Menu główne:** Wejście do głównego menu ekranowego.

**Inne:** Wyjście z menu ekranowego.

#### ⑤ Przycisk LIST [☰]

Zarezerwowany.

#### ⑥ Przyciski NAWIGACYJNE



**Menu główne:** Wejście do menu ekranowego Inteligentny obraz.

**Menu główne:** Przesuwanie wybranego elementu w górę w celu regulacji.

**Menu Połączenie szeregowe IR:** Zwiększenie numeru kontrolowanego ID grupy.



**Menu główne:** Wejście do menu ekranowego Źródło audio.

**Menu główne:** Przesuwanie paska wybranego elementu w dół w celu regulacji.

**Menu Połączenie szeregowe IR:** Zmniejszenie numeru kontrolowanego ID grupy.



**Menu główne:** Przejście do poprzedniego poziomu menu.

**Menu Źródło:** Wyjście z menu źródła.

**Menu Głośność:** Zmniejszanie głośności.



**Menu główne:** Przejście do następnego poziomu menu lub ustawienie wybranej opcji.

**Menu Źródło:** Przejście do wybranego źródła sygnału.

**Menu Głośność:** Zwiększanie głośności.

#### ⑦ Przycisk [OK]

**Menu główne:** Przejście do menu ekranowego połączenia łańcuchowego IR w trybie Główny/Dodatkowy.

**Menu główne:** Potwierdzenie wpisu lub wyboru.

#### ⑧ Przycisk ADJUST [⚙️]

Przejście do menu ekranowego Autodostrojenie (tylko dla VGA).

#### ⑨ Przycisk WYCISZENIE [🔇]

Włączanie lub wyłączanie dźwięku.

#### ⑩ Przyciski KOLOROWE [🔴] [🟢] [🟡] [🔵]

Wybór zadania lub opcji. (tylko dla wejścia multimediiów)

[🟢] Klawisz skrótu funkcji wyboru okna.

#### ⑪ Przycisk [Numer/ID SET/ENTER]

Wprowadzanie tekstu dla ustawień sieciowych.

Naciśnij, aby ustawić ID wyświetlacza. Szczegółowe informacje można znaleźć w części **2.3.2. ID pilota**.

#### ⑫ Przycisk FORMAT [🔧]

Służy do zmiany trybu powiększenia obrazu [Pełny][4:3][1:1][16:9][21:9][Niestandardowy].

#### ⑬ Przycisk WSTECZ [↶]

Powrót do poprzedniej strony lub wyjście z poprzedniej funkcji.

#### ⑭ Przycisk INFO [i]

Pokazuje menu ekranowe z informacjami.

#### ⑮ Przycisk OPTIONS [📄]

Zarezerwowany.

#### ⑯ Przycisk GŁOŚNOŚCI [–] [⊕]

Regulacja poziomu głośności.

### 2.3.2. ID pilota

Ustawienie numeru ID pilota podczas korzystania z kilku wyświetlaczy.

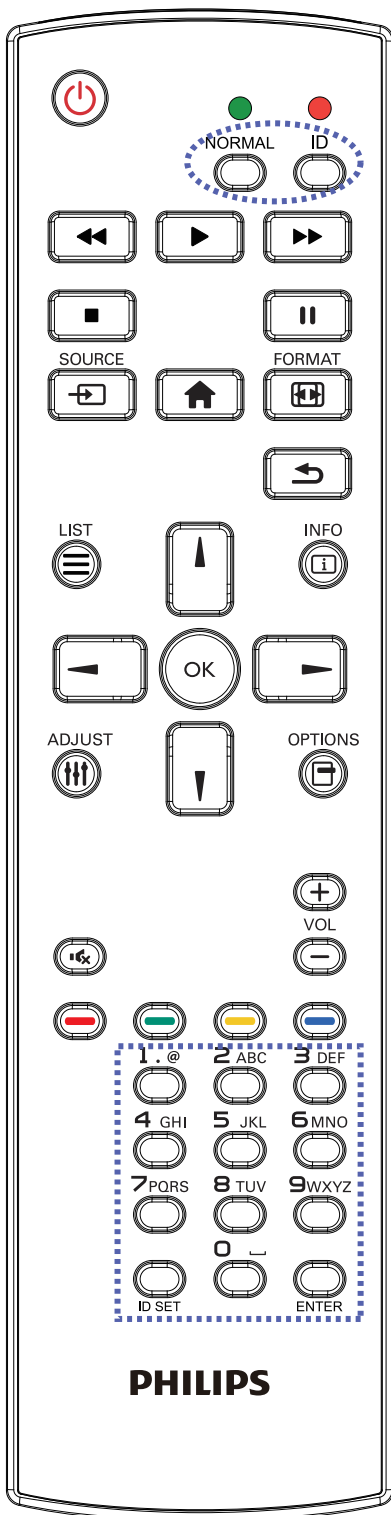

Naciśnięcie przycisku [ID] spowoduje dwukrotne mignięcie czerwonej diody LED.

1. Naciśnij przycisk [ID SET] na dłużej niż 1 sekundę, aby przejść do trybu ID. Zaświeci się czerwone światło LED.  
Ponowne naciśnięcie przycisku [ID SET] spowoduje wyjście z trybu ID. Wyłączy się czerwone światło LED.

Naciśnij cyfry [0] ~ [9], aby wybrać wyświetlacz do sterowania.

Na przykład: naciśnij [0] i [1] dla wyświetlacza nr 1, naciśnij [1] i [1] dla wyświetlacza nr 11.

Dostępne są numery z zakresu [01] ~ [255].

2. Nienaciśnięcie żadnego przycisku w ciągu 10 sekund spowoduje wyjście z trybu ID.
3. W przypadku naciśnięcia błędnego przycisku należy poczekać 1 sekundę, od wyłączenia i zaświecenia czerwonej diody LED, po czym ponownie nacisnąć prawidłowe cyfry.
4. Naciśnij przycisk [ENTER], aby potwierdzić wybór: Dwukrotnie zamiga czerwona dioda LED, a następnie zostanie wyłączona.

#### UWAGA:

- Naciśnij przycisk [NORMALNY]. Dwukrotnie zamiga zielona dioda LED, wskazując normalne działanie wyświetlacza.
- Konieczne jest ustawienie numeru ID dla każdego wyświetlacza przed wyborem jego numeru ID.

### 2.3.3. Przyciski pilota w źródle z systemem Android

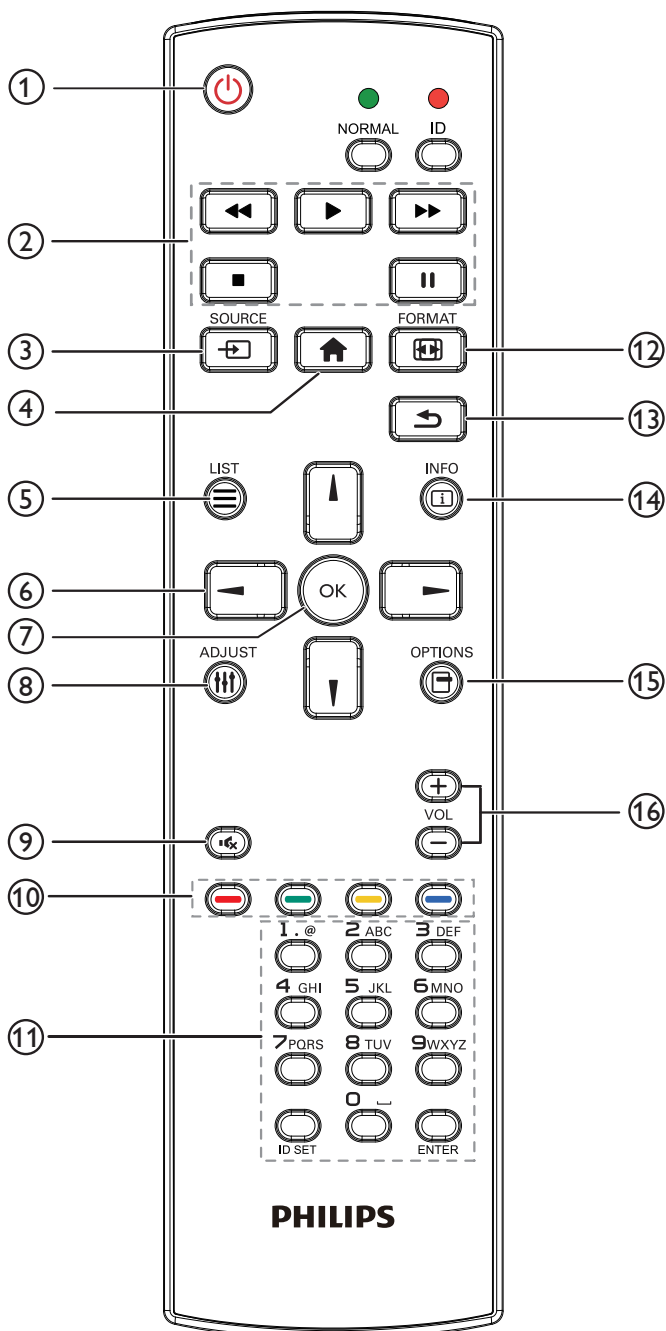

#### ① Przycisk ZASILANIA [⏻]

Włączanie wyświetlacza lub przełączanie wyświetlacza do trybu oczekiwania.

Przycisk jest sterowany tylko przez Scalar.

#### ② Przyciski [ODTWARZANIA]

1. Sterowanie odtwarzaniem plików multimedialnych (wideo/audio/obraz).

Wybierać można spośród 4 trybów odtwarzania plików multimedialnych.

1) Menedżer plików

Znajdź plik multimedialny, korzystając z Menedżera plików i wybierz go do odtworzenia.

2) Odtw. multim. -> Komponuj -> edytuj lub dodaj nową listę odtwarzania -> wybierz dowolny plik multimedialny -> naciśnij przycisk [▶], aby bezpośrednio odtworzyć plik multimedialny.

3) Odtw. multim. -> Odtwórz -> wybierz niepustą listę odtwarzania -> naciśnij [OK], aby odtworzyć wszystkie pliki multimedialne z listy odtwarzania.

4) Ustaw listę odtwarzania multimediiów w opcjach Źródło uruchamiania lub Harmonogram menu OSD.

2. Odtwórz plik PDF

Wybierać można spośród 3 trybów odtwarzania plików PDF.

1) Menedżer plików

Znajdź plik PDF, korzystając z Menedżera plików i wybierz go do odtworzenia.

2) Odtwarzacz PDF -> Odtwórz -> wybierz niepustą listę odtwarzania -> naciśnij [OK], aby odtworzyć wszystkie pliki PDF z listy odtwarzania.

3) Ustaw listę odtwarzania plików pdf w opcjach Źródło uruchamiania lub Harmonogram menu OSD.

3. Podczas odtwarzania plików PDF, video lub muzyki można nacisnąć przycisk [■], aby zatrzymać odtwarzanie. Jeśli ponownie naciśniesz przycisk [▶], odtwarzanie rozpocznie się od początku pliku.

4. Podczas odtwarzania plików PDF, video lub muzyki można nacisnąć przycisk [⏸], aby przerwać odtwarzanie.

5. Wszystkie pliki multimedialne lub PDF powinny zostać umieszczone w folderze „philips” w katalogu głównym określonego nośnika pamięci (pamięć wewnętrzna/USB/karta SD). Wszystkie podfoldery (video/photo/music/pdf) noszą nazwy zależnie od rodzaju multimediiów i nie powinny być one zmieniane.

**video:** {katalog główny nośnika}/philips/video/

**zdjęcia:** {katalog główny nośnika}/philips/photo/

**muzyka:** {katalog główny nośnika}/philips/music/

**pdfs:** {katalog główny nośnika}/philips/pdf/

Zwrócić uwagę, że główne katalogi trzech nośników to

**Internal storage (Pamięć wewnętrzna): /sdcard**

**Pamięć USB: /mnt/usb\_storage**

**Karta SD: /mnt/external\_sd**

#### ③ [↵] Przycisk SOURCE

Wybór źródła sygnału.

Przycisk jest sterowany tylko przez Scalar.

#### ④ Przycisk HOME [🏠]

Dostęp do menu OSD.

Przycisk jest sterowany tylko przez Scalar.

#### ⑤ Przycisk LIST [☰]





1. W zawartości strony internetowej przesuwaj znacznik do następnej pozycji nadającej się do wybrania.

2. Przesuwaj znacznik do następnego elementu sterowania lub widżetu, takiego jak przycisk.

#### ⑥ Przyciski NAWIGACYJNE

1. Poruszanie się po menu i wybór opcji.



2. W zawartości strony internetowej przyciski te służą do sterowania paskiem przewijania ekranu. Naciśnij przycisk  lub  w celu przesunięcia paska przewijania pionowego w górę lub w dół. Naciśnij przycisk  lub  w celu przesunięcia paska przewijania poziomego w lewo lub w prawo.

3. W przypadku plików PDF,

» gdy powiększenie/pomniejszenie zostało wykonane:

Naciśnij , ,  lub , aby dostosować położenie ekranu.

» gdy powiększenie/pomniejszenie nie zostało wykonane:

Naciśnij , aby przejść do następnej strony.

Naciśnij , aby przejść do poprzedniej strony.

## 7 Przcisk [OK]

Potwierdzenie wpisu lub wyboru.

## 8 Przcisk ADJUST [↑↓]

1. W zawartości strony internetowej przesuwaj znacznik w dół do następnej pozycji nadającej się do wybrania.

2. Przesuwaj znacznik w dół do następnego elementu sterowania lub widżetu, takiego jak przyciski.

## 9 Przcisk WYCISZENIE [🔊]

Włączanie lub wyłączanie dźwięku.

Przcisk jest sterowany tylko przez Scalar.

## 10 Przciski KOLOROWE [🔴] [🟢] [🟡] [🟠]



1. W przypadku plików PDF,

naciśnij przycisk , aby wykonać powiększenie;

naciśnij przycisk , aby wykonać pomniejszenie.

Po powiększeniu lub pomniejszeniu naciśnij przycisk , aby przywrócić oryginalną wielkość pliku PDF.

## 11 Przcisk [Numer/ID SET/ENTER]

1. Przciski ID SET  i ENTER  nie mają funkcji w przypadku źródła Android. Przciski są kontrolowane jedynie przez Scalar.

2. Dla pliku PDF wprowadź numer strony, naciskając przyciski cyfr, a następnie naciśnij przycisk , aby przejść do wybranej strony.

## 12 Przcisk FORMAT [🔍]

Zmiana formatu obrazu. Przcisk jest sterowany tylko przez Scalar.

## 13 Przcisk WSTECZ [↶]

Powrót do poprzedniej strony lub wyjście z poprzedniej funkcji.

## 14 Przcisk INFO [i]

1. Wyświetlanie informacji o aktualnym sygnale wejścia. Pokazywane jest przez Scalar.

2. Odtw. multimed. -> Komponuj -> edytuj lub dodaj nową listę odtwarzania -> wybierz dowolny plik multimedialny -> naciśnij , aby wyświetlić informacje o wybranym pliku multimedialnym.

## 15 Przcisk OPTIONS [⚙️]

Otwiera pasek narzędzi pozycji Odtw. multimed. lub Odtwarzacz PDF.

1. Odtw. multimed. -> Komponuj -> edytuj lub dodaj nową listę odtwarzania -> naciśnij , aby otworzyć pasek narzędzi. Pasek narzędzi wysunie się z lewej strony ekranu.

2. Odtwarzacz PDF -> Komponuj -> edytuj lub dodaj nową listę odtwarzania -> naciśnij , aby otworzyć pasek narzędzi. Pasek narzędzi wysunie się z lewej strony ekranu.

## 16 Przcisk GŁOŚNOŚCI [-] [+]

Regulacja poziomu głośności. Przciski te są kontrolowane jedynie przez Scalar.

## 2.4. Pokrywa karty SD

- Należy użyć pokrywki karty SD i śrub w celu zasłonięcia karty Micro SD.

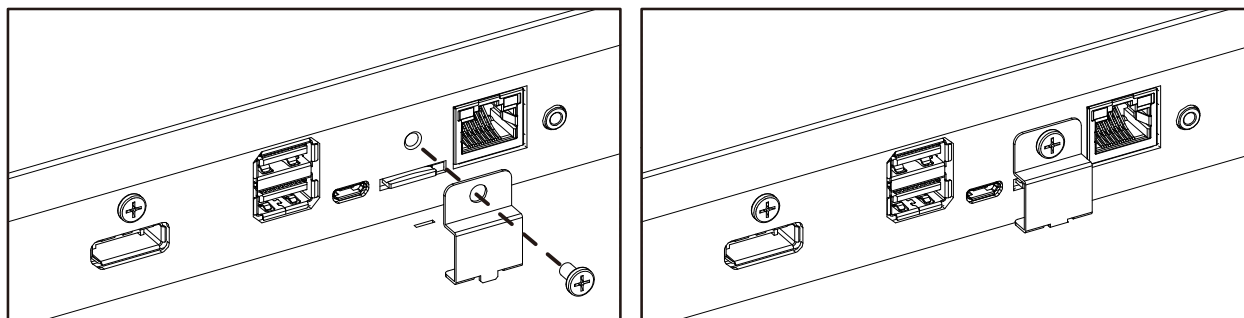

## 2.5. Moduł 4G

- Zdejmij pokrywę serwisową.
- Zainstaluj moduł 4G.
- Zainstaluj kabel anteny.

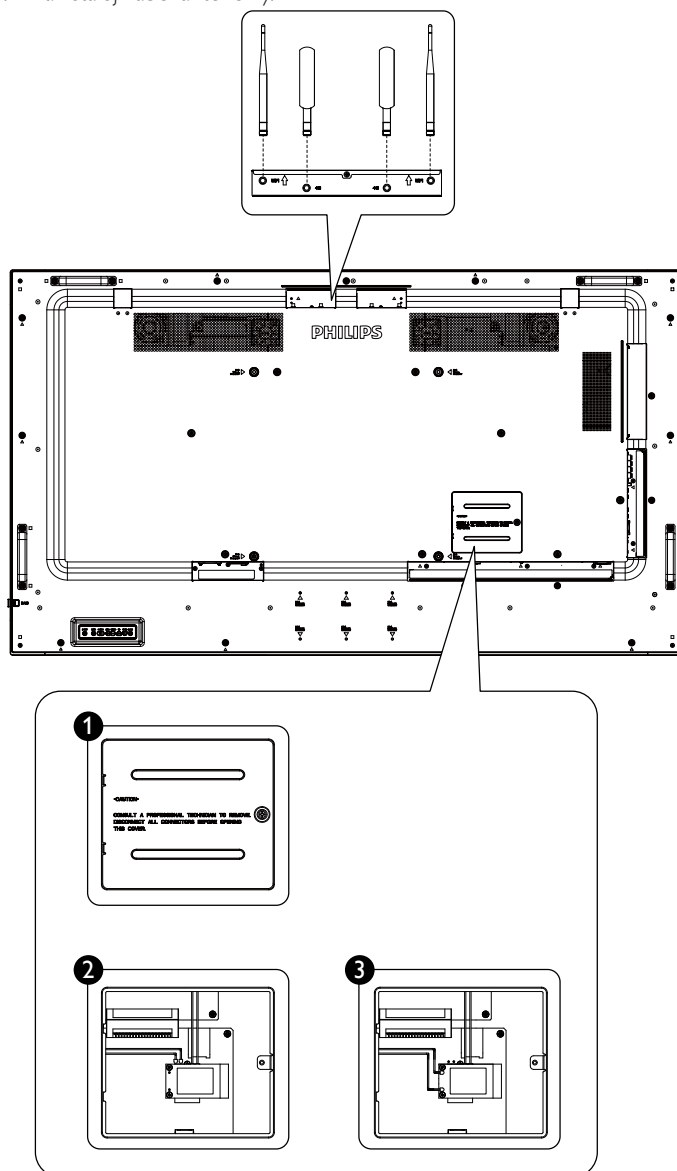

### 3. Podłączanie urządzeń zewnętrznych

#### 3.1. Podłączanie urządzeń zewnętrznych (DVD/VCR/VCD)

##### 3.1.1. Używanie wejścia HDMI

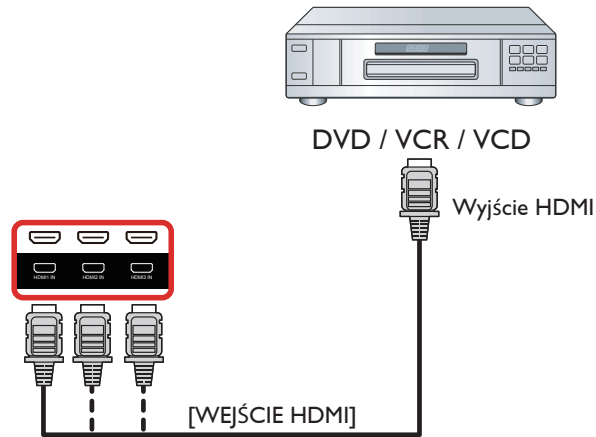

#### 3.2. Podłączenie komputera PC

##### 3.2.1. Używanie wejścia VGA

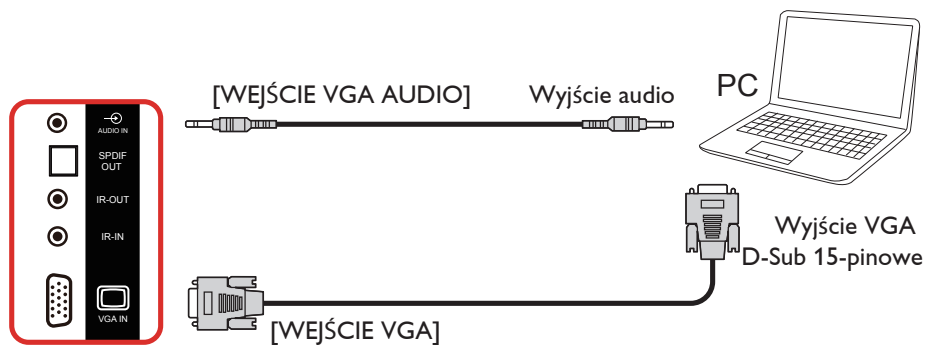

##### 3.2.2. Używanie wejścia DVI

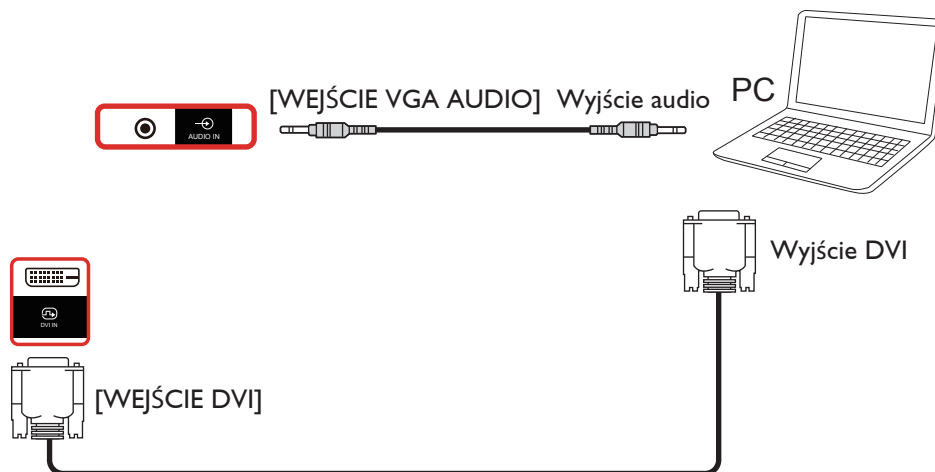

### 3.2.3. Używanie wejścia HDMI

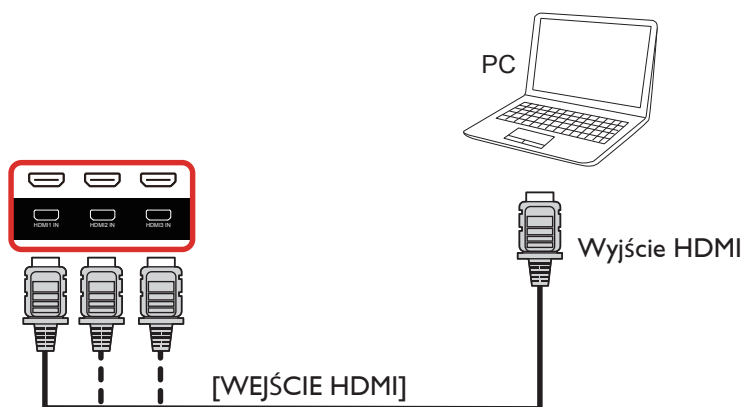

### 3.2.4. Używanie wejścia DisplayPort

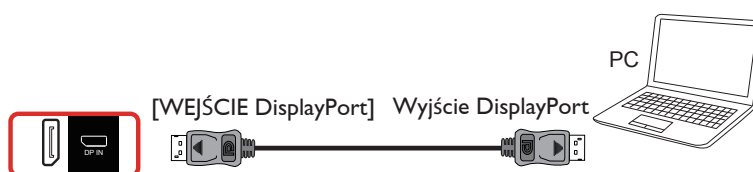

## 3.3. Podłączenie urządzenia audio

### 3.3.1. Podłączenie zewnętrznych głośników

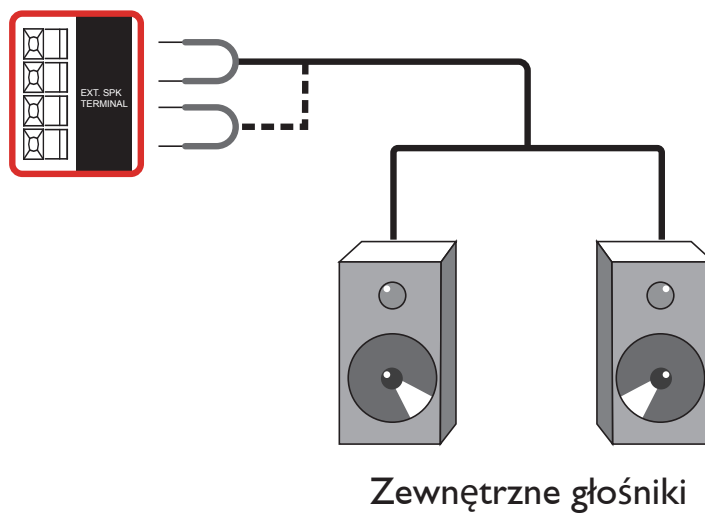

### 3.3.2. Podłączenie zewnętrznego urządzenia audio

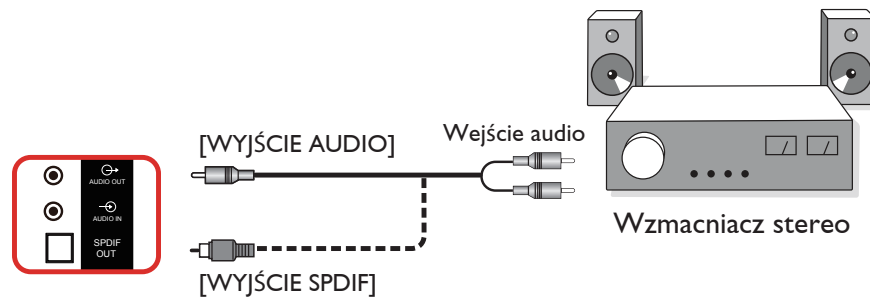

### 3.4. Podłączenie wielu wyświetlaczy przy konfiguracji łańcuchowej

Możliwe jest wzajemne połączenie wielu wyświetlaczy w celu utworzenia konfiguracji łańcuchowej dla zastosowań, takich jak tablica z menu.

#### 3.4.1. Połączenie sterowania wyświetlaczem

Podłącz złącze [WYJŚCIE RS232] WYŚWIETLACZ 1 do złącza [WEJŚCIE RS232] WYŚWIETLACZ 2.

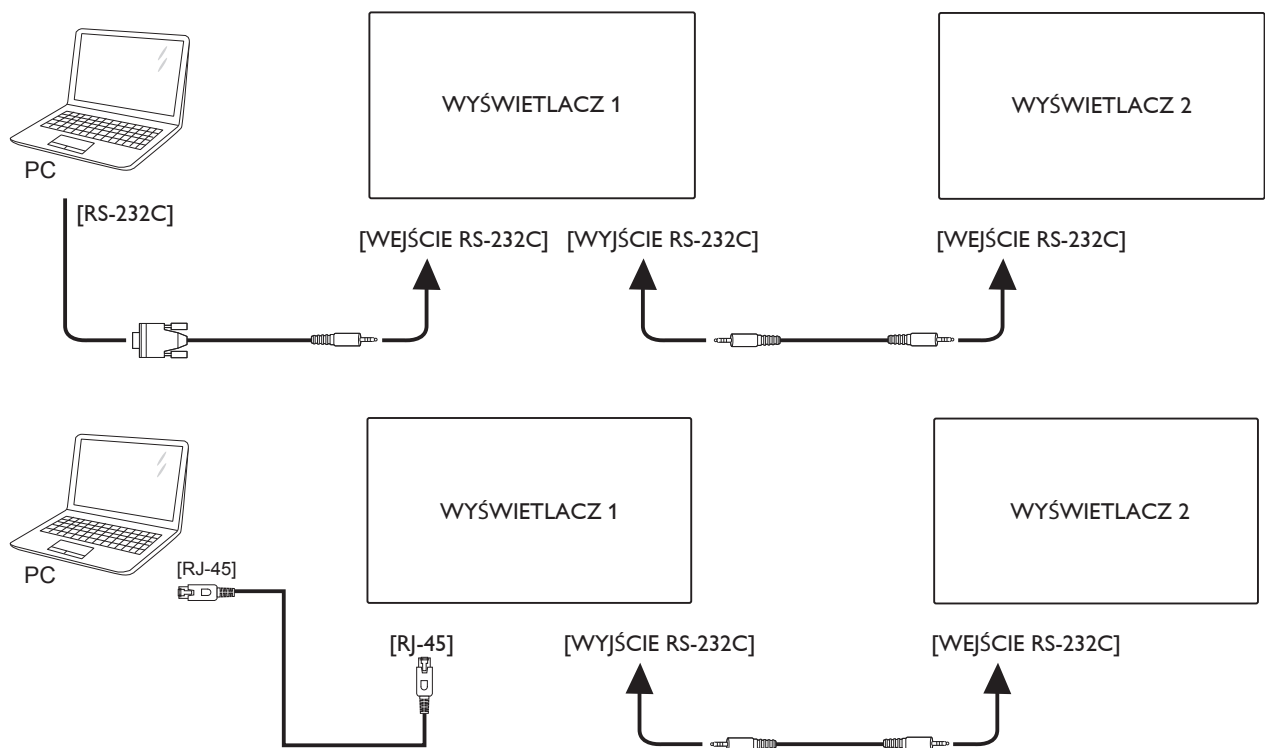

### 3.4.2. Połączenie cyfrowego wideo

Podłącz złącze [WYJŚCIE DP] WYŚWIETLACZ 1 do złącza [WEJŚCIE DP] WYŚWIETLACZ 2.

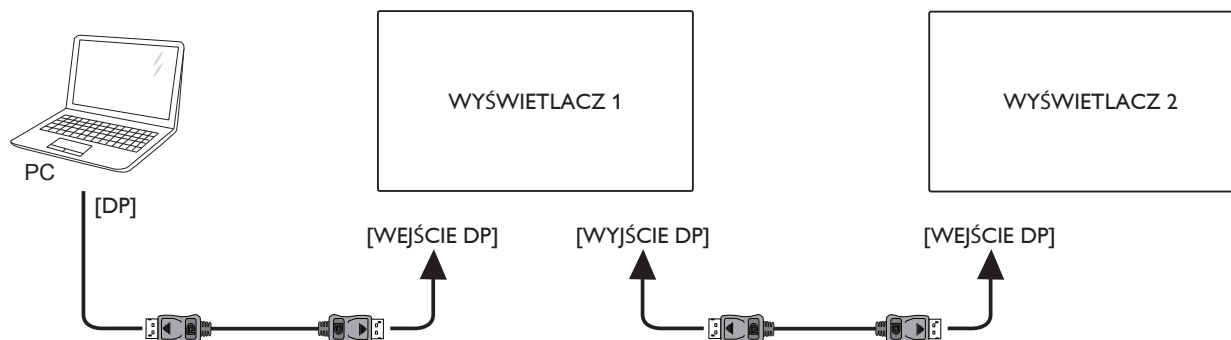

### 3.5. Połączenie podczerwieni

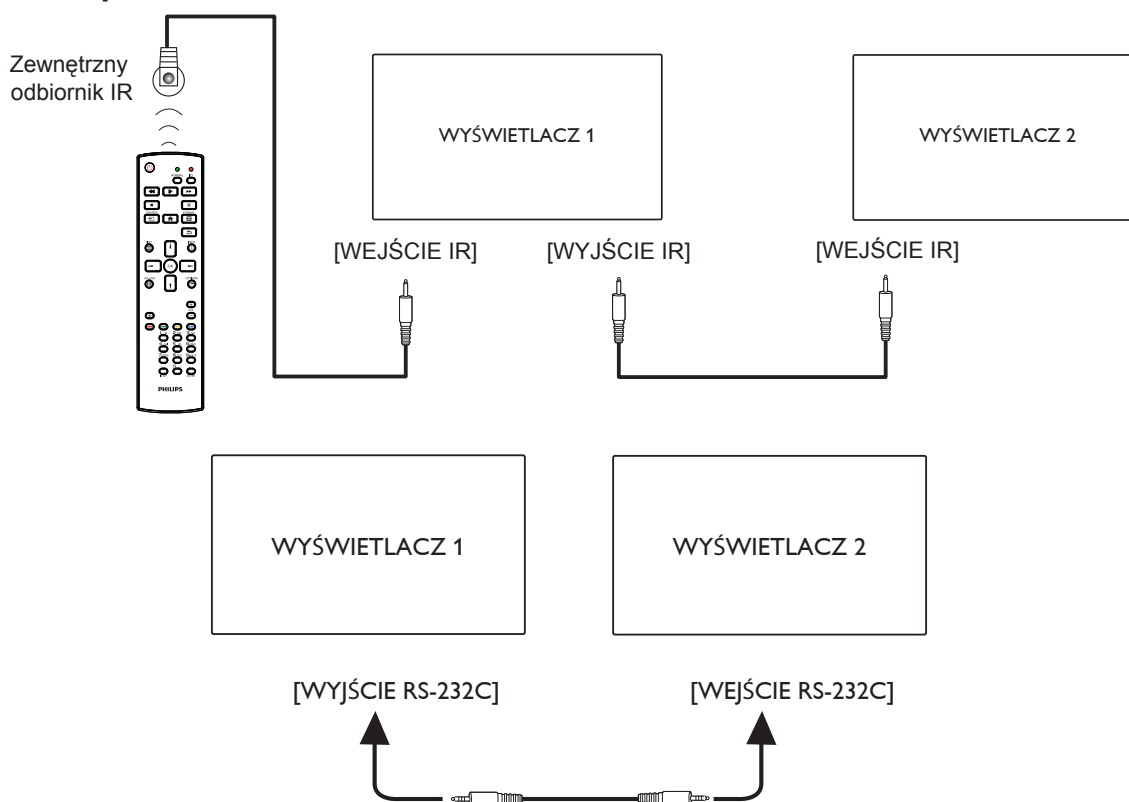

UWAGA:

1. Czujnik zdalnego sterowania wyświetlacza przestanie działać po podłączeniu do gniazda [WEJŚCIE IR].
2. Pętla IR w połączeniu może obsługiwać do 9 wyświetlaczy.
3. Łańcuchowe połączenie IR za pośrednictwem RS232 zapewnia obsługę do 9 wyświetlaczy.

### 3.6. Połączenie przelotowe podczerwieni

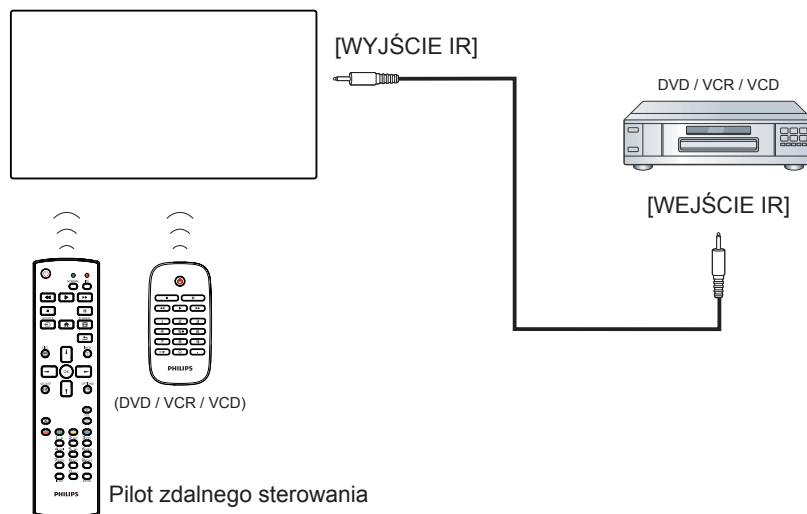

## 4. Działanie

**UWAGA:** Przyciski sterowania opisane w tej sekcji znajdują się głównie na pilocie zdalnego sterowania, chyba że zaznaczono inaczej.

### 4.1. Oglądanie obrazu z podłączonego źródła wideo

1. Naciśnij przycisk **[SOURCE]** SOURCE.
2. Naciśnij przycisk **[M]** lub **[I]**, aby wybrać urządzenie, a następnie naciśnij przycisk **[OK]**.

### 4.2. Zmiana formatu obrazu

Można zmienić format obrazu odpowiednio do aktualnego źródła. Każde źródło wideo oferuje pewien zbiór dostępnych formatów obrazu.

Dostępne formaty obrazu zależą od rodzaju źródła wideo:

1. Naciśnij przycisk **[FORMAT]** FORMAT, aby wybrać format obrazu.
  - Tryb PC: {Pełny} / {4:3} / {Realny} / {21:9} / {Niestandardowy}.
  - Tryb Wideo: {Pełny} / {4:3} / {Realny} / {21:9} / {Niestandardowy}.

### 4.3. Informacje ogólne

1. Program do uruchamiania urządzenia przenośnego Android:
  - Program do uruchamiania urządzenia przenośnego Android jest czarną stroną, jak pokazano niżej:

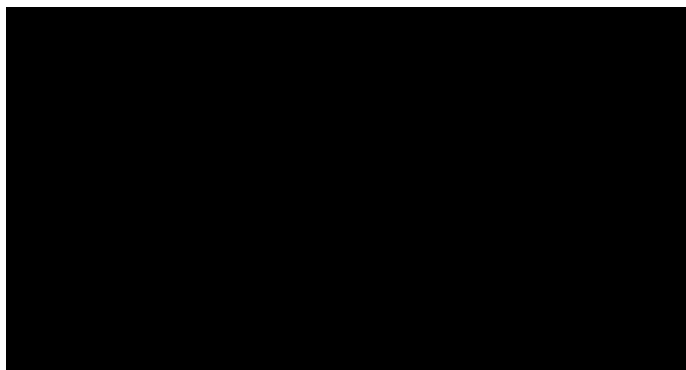

- Wyjdź z aplikacji, naciskając przycisk „Back” (Wstecz). Ekran zmieni się na program do uruchamiania urządzenia przenośnego Android.
- Kiedy wrócisz do programu do uruchamiania urządzenia przenośnego Android, na ekranie na 5 sekund wyświetlony zostanie obraz podpowiedzi.
- Obraz podpowiedzi powiadomi, że możesz nacisnąć przycisk źródła, aby zmienić źródło.

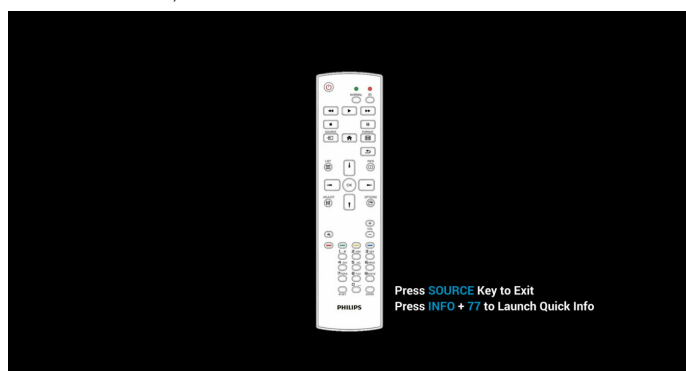

2. Tryb administratora:
  - W celu przejścia do trybu administratora naciśnij „Home + 1888”. Należy nacisnąć przycisk „Home”, poczekać na pojawienie się menu OSD Home, a następnie nacisnąć kolejno 1888. Dwukrotne naciśnięcie przycisku „Home” nie jest prawidłowym skrótem.
  - W trybie administratora dostępne są następujące aplikacje: „Settings” (Ustawienia), „Apps” (Aplikacje), „Network” (Sieć), „Storage” (Pamięć) i „Help” (Pomoc).
  - Po opuszczeniu trybu administratora system powróci do ostatniego źródła.

Strona główna trybu administratora, która zawiera następujące pozycje: „Settings” (Ustawienia), „Apps” (Aplikacje), „Network” (Sieć), „Storage” (Pamięć) i „Help” (Pomoc).

Settings (Ustawienia): umożliwia przejście do strony ustawień.

Applications (Aplikacje): pokazuje wszystkie aplikacje.

Network (Sieć): umożliwia ustawienie sieci Wi-Fi, Ethernet i komórkowej (opcja).

Storage (Pamięć): umożliwia przejście do strony pamięci.

Help (Pomoc): wyświetla kod QR.

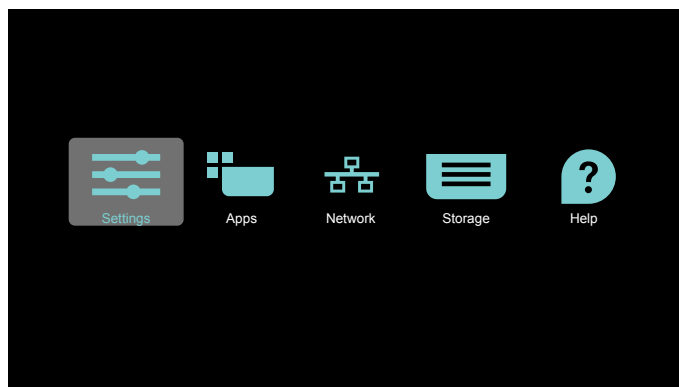

1) Strona ustawień:

Settings (Ustawienia): umożliwia przejście do strony ustawień.

Signage Display (Wyświetlacz Signage): umożliwia przejście do strony ustawień wyświetlacza signage.

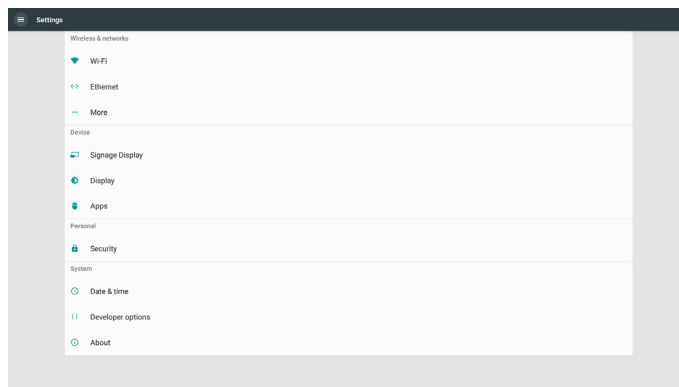



2.) Strona aplikacji:

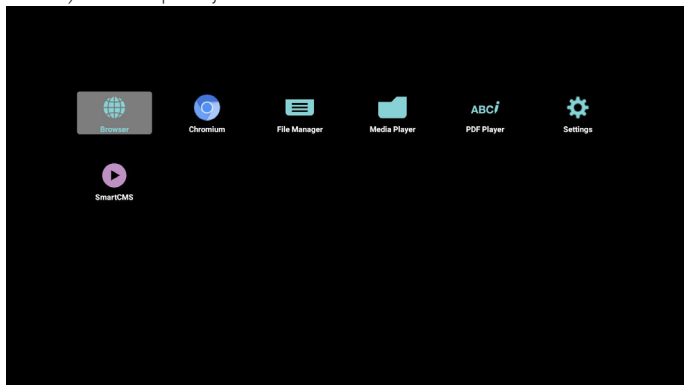

3) Strona sieci

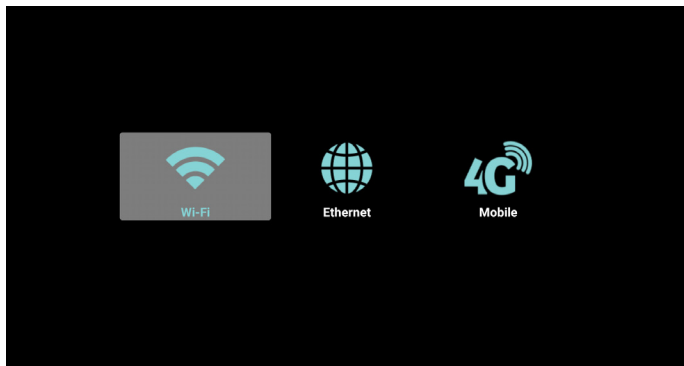

4) Strona pamięci

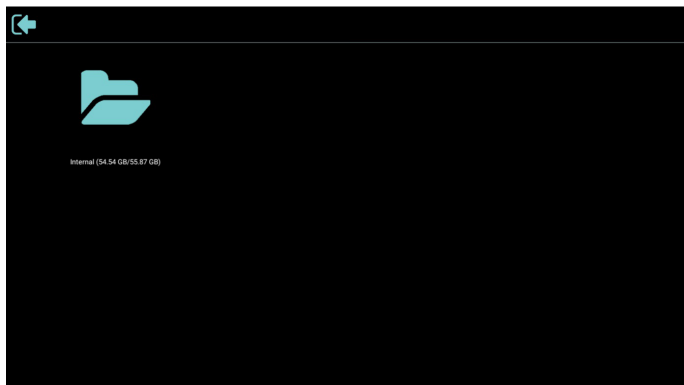

5) Strona pomocy

Zawiera kod QR z łączem do witryny pomocy technicznej firmy Philips.



## 4.4. Odtwarzacz multimedialny

### 4.4.1. Interakcja menu ekranowego z odtwarzaczem multimedialnym:

1. Boot on source (Źródło uruch.):
  - Input (Wejście):
    - Jeśli jako źródło wybrany zostanie Odtw. multimedialny, system uaktywni automatycznie odtwarzacz multimedialny po ukończeniu procesu uruchamiania.
  - Playlist (Lista odtw.):
    - umożliwia przejście do strony głównej odtwarzacza multimedialnego.
    - umożliwia przejście do odtwarzacza multimedialnego i automatyczne odtworzenie pliku od 1 do 7 z listy odtwarzania.
2. Harmonogram:
  - Today (Dziś):
    - Wyświetlenie daty i godziny.
  - □ 1 - □ 7:
    - Można ustawić do 7 harmonogramów.
  - On/Off (Włącz/Wyłącz):
    - Ustawianie czasu rozpoczęcia i zakończenia.
  - Input (Wejście):
    - Jeśli jako źródło wybrany zostanie Odtw. multimedialny, urządzenie przenośne uaktywni automatycznie odtwarzacz multimedialny o godzinie zakończenia.
  - PON, WTO, ŚRO, CZW, PIA, SOB, NIE, Każ. Tydz.:
    - Ustawianie cyklu powtórzeń.
  - Play list (Lista odtw.):
    - umożliwia przejście do strony głównej odtwarzacza multimedialnego.
    - umożliwia przejście do odtwarzacza multimedialnego i automatyczne odtworzenie pliku od 1 do 7 z listy odtwarzania.
  - Clear all (Wyczyść wszystko)

### 4.4.2. Wprowadzenie do odtwarzacza Media Player:

1. Strona główna odtwarzacza Odtw. multimedialny, która zawiera trzy opcje: „Play” (Odtwórz), „Compose” (Komponuj) i „Settings” (Ustawienia).  
Play (Odtwórz): służy do wyboru listy odtwarzania do odtworzenia.  
Compose (Komponuj): edycja listy odtwarzania.  
Settings (Ustawienia): ustawianie właściwości pozycji Odtw. multimedialny.

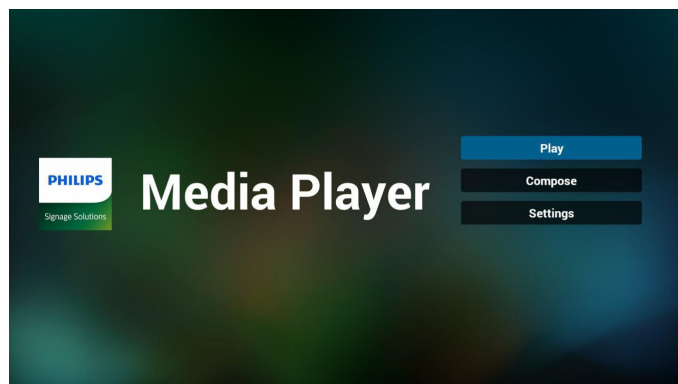

2. Wybierz „Play” (Odtwórz) na stronie głównej. Najpierw należy wybrać do odtworzenia jedną listę od PLIK 1 do PLIK 7. Ikona ołówka oznacza, że lista odtwarzania ma zawartość.

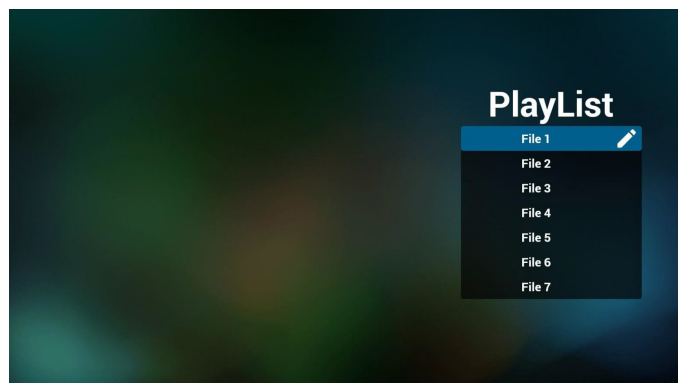

3. Wybierz „Compose” (Komponuj) na stronie głównej. Najpierw należy wybrać do edycji jedną listę od PLIK 1 do PLIK 7. Ikona ołówka oznacza, że lista odtwarzania ma zawartość.

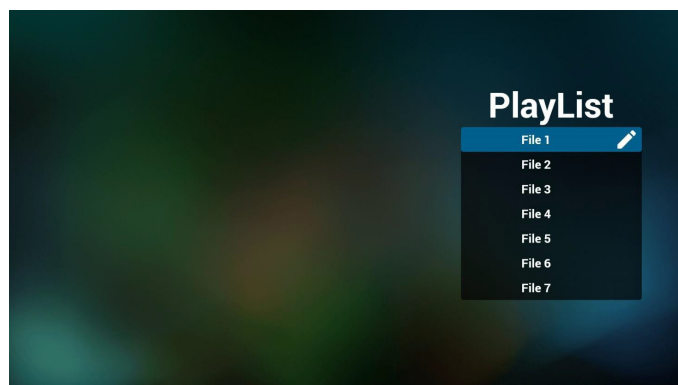

4. Jeżeli wybrana zostanie pusta lista, aplikacja przeprowadzi przez proces wyboru źródła multimedialnego.  
Wszystkie pliki multimedialne powinny zostać umieszczone w podkatalogu /philips/ katalogu głównego.  
Na przykład:  
**video:** {katalog główny nośnika}/philips/video/  
**zdjęcia:** {katalog główny nośnika}/philips/photo/  
**muzyka:** {katalog główny nośnika}/philips/music/

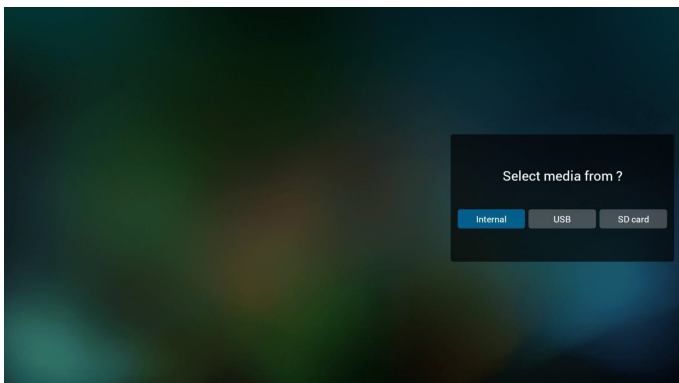

5. Aby edytować lub usunąć listę odtwarzania, która nie jest pusta, wybierz żądaną listę z ikoną ołówka po prawej stronie pliku.

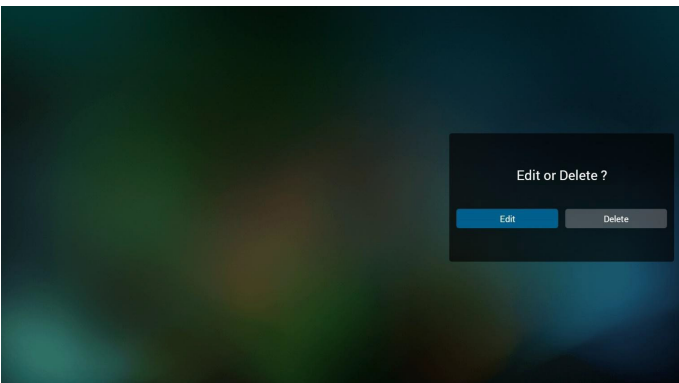

6. Po rozpoczęciu edycji listy odtwarzania wyświetlone zostanie poniższe menu.  
 Źródło – pliki zapisane na nośniku pamięci.  
 Lista odtwarzania – pliki zapisane na liście odtwarzania.  
 Poniższe funkcje można obsługiwać za pomocą odpowiednich przycisków pilota zdalnego sterowania.  
**Przycisk Opcje** – uruchamia boczny pasek menu  
**Przycisk Odtwórz** – powoduje odtworzenie pliku multimedialnego.  
**Przycisk Informacje** – wyświetla informacje o multimedialnych.  
**Przycisk Ok** – wybór/anulowanie wyboru pliku.

W bocznym pasku menu dostępne są następujące funkcje:

- **Select all (Wybierz wszystkie)**: wybór wszystkich plików zapisanych w pamięci.
- **Delete all (Usuń wszystkie)**: usunięcie wszystkich plików z listy odtwarzania.
- **Add/Remove (Dodaj/Usuń)**: dodawanie lub usuwanie listy odtwarzania ze źródła.
- **Sort (Sortuj)**: sortowanie listy odtwarzania.
- **Save/Abort (Zapisz/Porzuć)**: zapisanie lub porzucenie listy odtwarzania.
- **Back (Wstecz)**: powrót do poprzedniego menu.

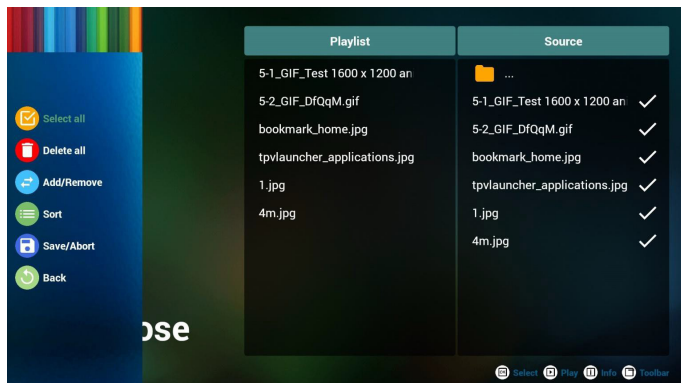

7. Po wybraniu opcji „Sort” (Sortuj) można dostosować kolejność poszczególnych plików.

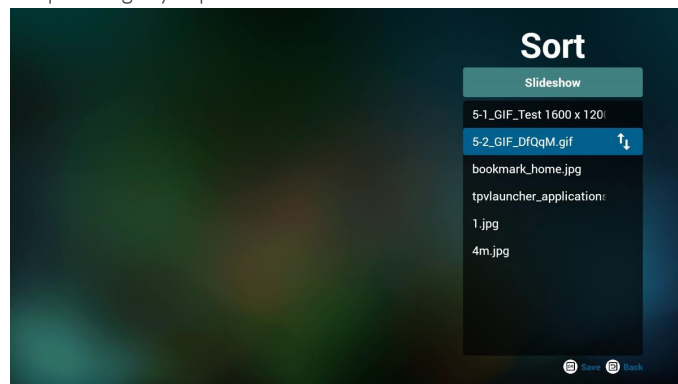

8. Po wybraniu żądanego pliku naciśnij przycisk „Info” (Informacje), aby uzyskać szczegółowe informacje.



9. Po wybraniu żądanego pliku naciśnij przycisk „Play” (Odtwórz), aby od razu odtworzyć plik multimedialny.



10. Jeżeli utworzysz listę odtwarzania wyłącznie z plikami obrazów, przed zapisaniem wyświetlone zostanie pytanie o dodanie muzyki w tle do pokazu slajdów.

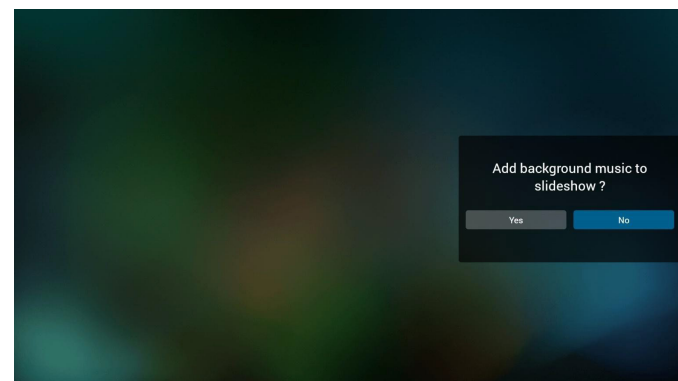

11. Wybierz na stronie głównej pozycję „Settings” (Ustawienia), która zawiera 3 opcje: „Repeat Mode” (Tryb powt.), „Slideshow Effect” (Efekt pokazu slajdów) i „Effect Duration” (Czas trwania efektu).  
**Repeat Mode (Tryb powt.):** ustawienia trybu powtarzania.  
**Slideshow Effect (Efekt pokazu slajdów):** efekt pokazu slajdów złożonych ze zdjęć.  
**Effect Duration (Czas trwania efektu):** czas trwania efektu zdjęcia.

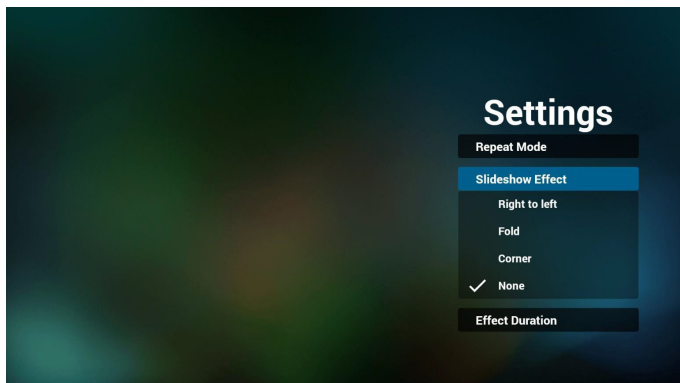

12. Przycisk skrótu multimedialnych  
**Play (Odtwarzanie):** odtworzenie pliku.  
**Pause (Pauza):** wstrzymanie odtwarzania.  
**Fast forward (Do przodu):** przewinięcie o 20 sekund do przodu. (Brak obsługi w trybie zdjęć).  
**Rewind (Cofnij):** przewinięcie o 10 sekund do tyłu. (Brak obsługi w trybie zdjęć).  
**Stop (Zatrzymaj):** zatrzymanie odtwarzania pliku i powrót do początku. Podczas odtwarzania pliku „gif” przycisk ten będzie pełnił funkcję przycisku pauzy.
13. Informacje na temat formatów multimedialnych można znaleźć w części **Strona 54 Obsługiwane formaty multimedialnych**.

14. Jak dokonać edycji listy odtwarzania za pośrednictwem FTP?

Krok 1. Utwórz plik tekstowy odtwarzacza multimedialnych.

- Nazwa pliku: mpplaylistX.txt, gdzie „X” oznacza numer listy odtwarzania (1, 2, 3, 4, 5, 6, 7).

Np. mpplaylist1.txt, mpplaylist2.txt

- Zawartość:

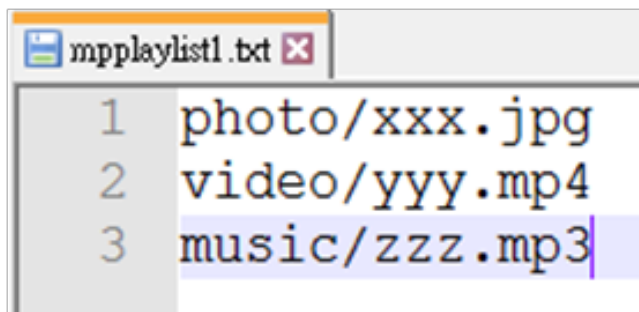

Uwaga: Jeśli lista odtwarzania zawiera pliki wideo i muzyki, to po rozpoczęciu odtwarzania pliku muzycznego wyświetlony zostanie czarny ekran.

Krok 2. Skopiuj plik „mpplaylistX.txt” do folderu „philips” w pamięci wewnętrznej. Można to zrobić za pomocą FTP.

- Ścieżka pliku: /storage/emulated/legacy/philips

Np. /storage/emulated/legacy/philips/mpplaylist1.txt

Krok 3. Dodaj pliki multimedialne do folderów „photo”, „video” i „music” w folderze „philips” w pamięci wewnętrznej.

- Np. /storage/emulated/legacy/philips/photo/xxx.jpg  
 /storage/emulated/legacy/philips/video/yyy.mp4  
 /storage/emulated/legacy/philips/photo/zzz.mp3

Krok 4. Uruchom aplikację odtwarzacza multimedialnych, która zaimportuje automatycznie plik tekstowy odtwarzacza multimedialnych.

Uwaga. Żadne zmiany wprowadzone za pomocą pilota po zaimportowaniu pliku (tekstowego) listy odtwarzania nie zostaną w nim zapisane.

## 4.5. Browser (Przeglądarka)

Przed rozpoczęciem korzystania z tej funkcji należy upewnić się, że system jest poprawnie połączony z siecią. (Patrz część 5.1. Wi-Fi i 5.2. Ethernet)

1. Na stronie głównej aplikacji „Browser” (Przeglądarka) można dostosować ustawienia.  
Naciśnij pozycję **Settings (Ustawienia)**, aby wprowadzić ustawienia.

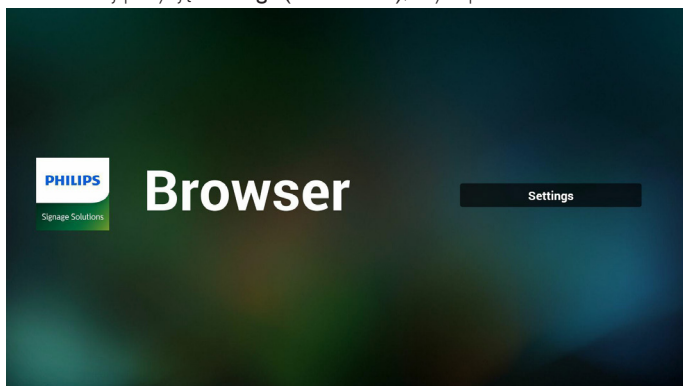

2. Można ustawić do 7 przeglądarek. Wybierz jedną, aby wprowadzić ustawienia.

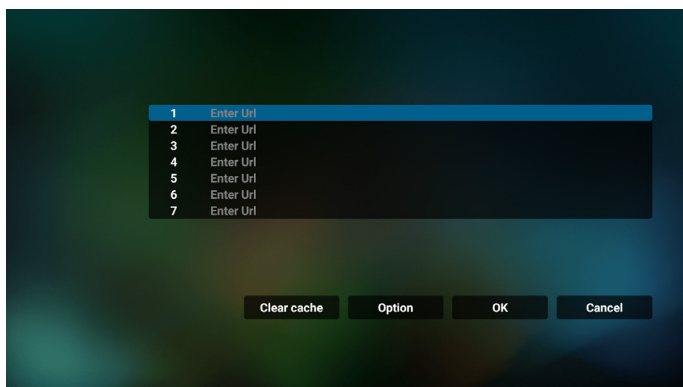

3. Za pomocą klawiatury ekranowej wprowadź adres URL i naciśnij przycisk **OK**. Dane zostaną zapisane na liście.

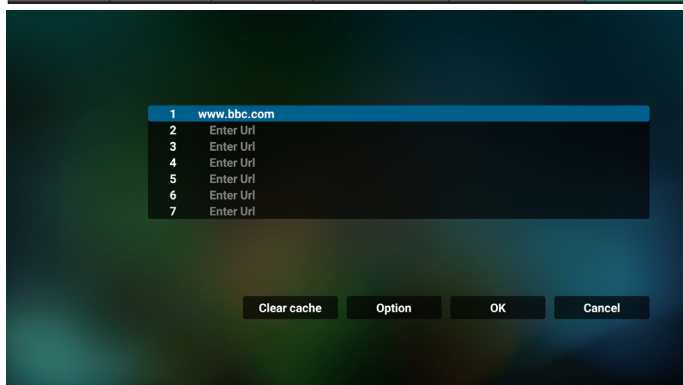
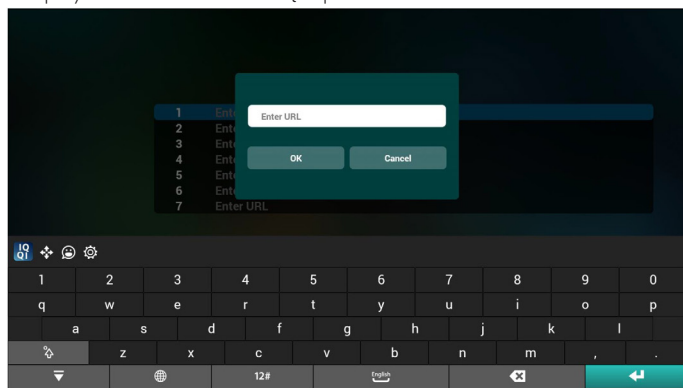

4. W bocznym pasku menu po lewej stronie ekranu dostępne są następujące funkcje:

**Import (Importuj):** importowanie pliku z listą adresów URL

**Export (Eksportuj):** eksportowanie pliku z listą adresów URL

**Delete all (Usuń wszystkie):** usuwanie wszystkich rekordów URL z ekranu głównego

**Back (Wstecz):** zamykanie bocznego paska menu

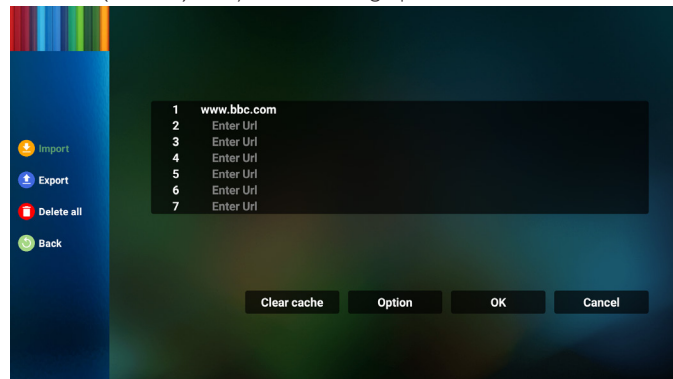

### 4.1 Importowanie

- Wybierz pozycję **import (importuj)**.

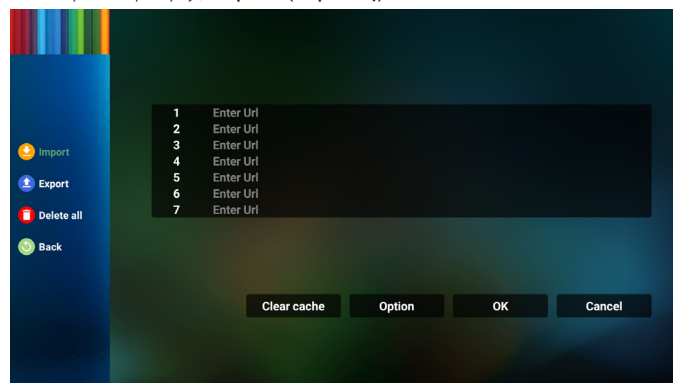

- Wybierz pamięć, z której plik ma zostać zaimportowany.

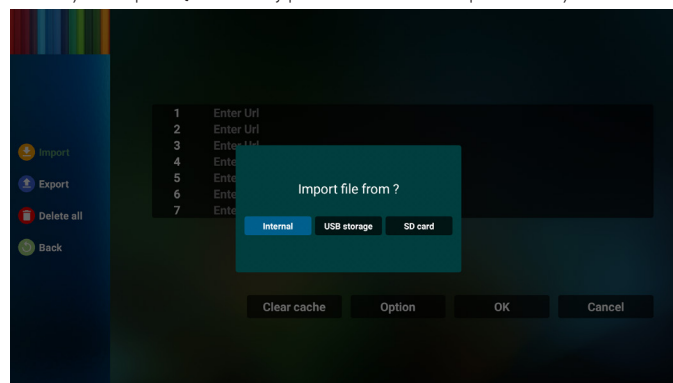

- Wybierz plik przeglądarki.

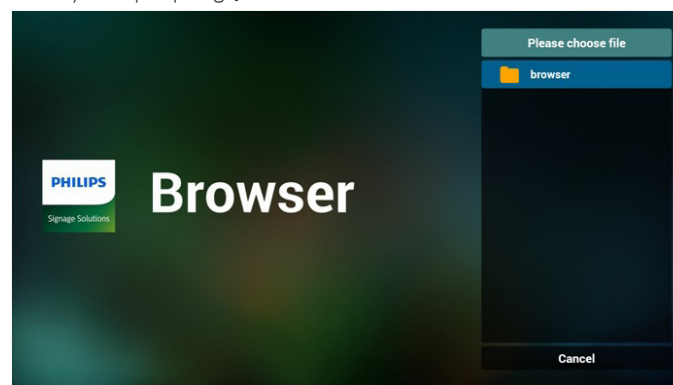

- Zaimportuj plik przeglądarki; na ekranie wyświetlona zostanie lista adresów URL.

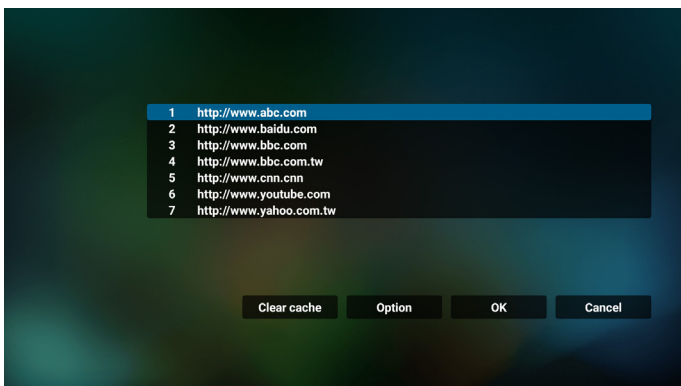

- Obsługiwany format pliku do zaimportowania to „.txt”.

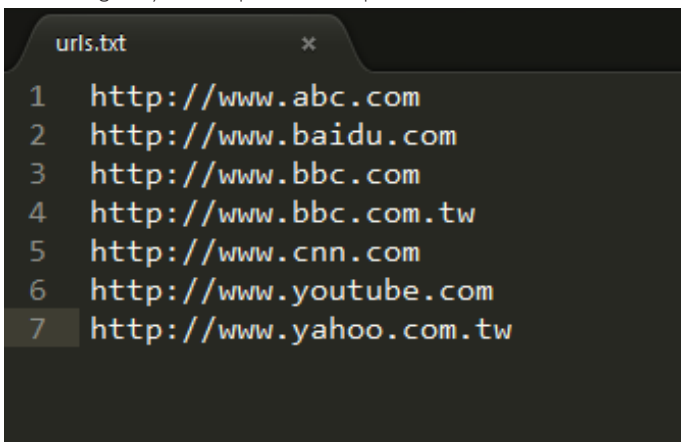

#### 4.2 Eksportowanie:

- Wybierz pozycję **export** (eksportuj).

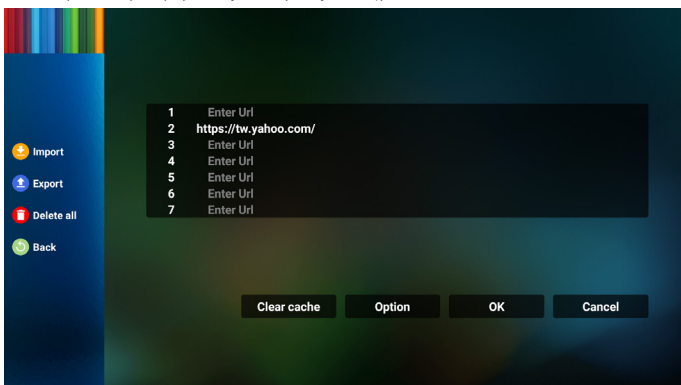

- Wybierz pamięć, do której plik ma zostać wyeksportowany.

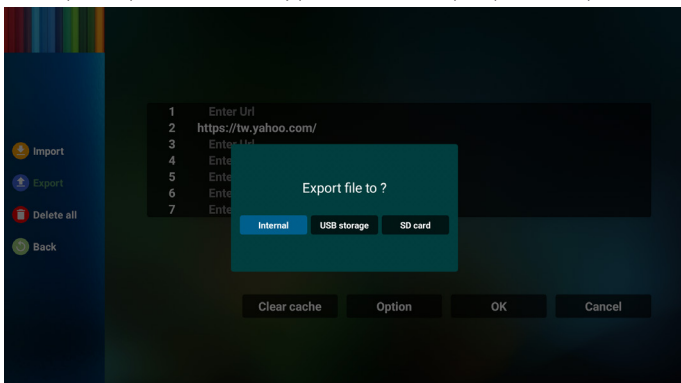

- Wyświetlone zostanie okno dialogowe ze ścieżką zapisu pliku oraz jego nazwą. Naciśnij przycisk „**Save (Zapisz)**” w celu zapisania adresu URL.

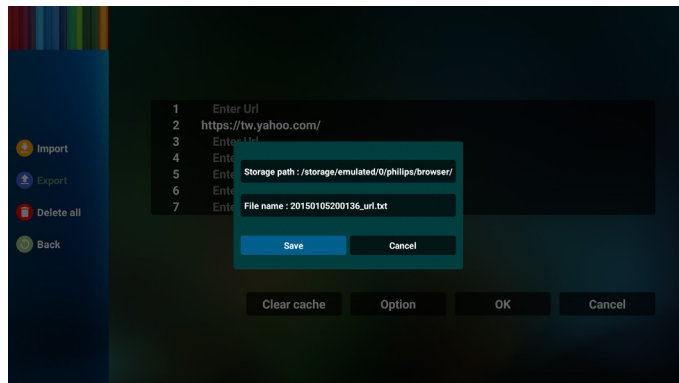

- Naciśnij przycisk „**OK**” w celu zapisania rekordu URL.

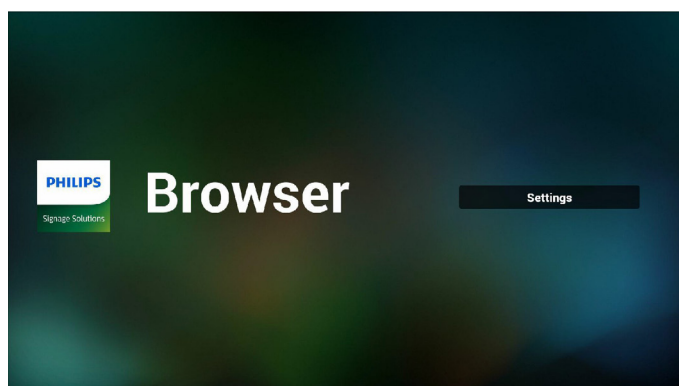
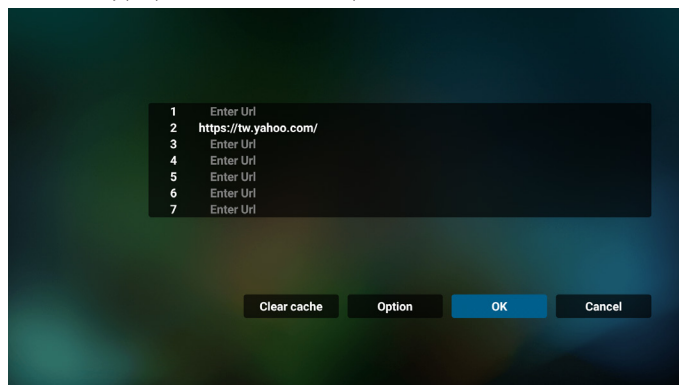

- Po wybraniu niepełnego elementu z listy adresów URL wyświetlony zostanie komunikat z pytaniem o edycję lub odtworzenie adresu URL. Po wybraniu opcji „**Edit (Edytuj)**” będzie można dokonać edycji adresu URL w oknie dialogowym. Po wybraniu opcji „**Play (Odtwórz)**” wyświetlona zostanie strona internetowa wybranego adresu URL.

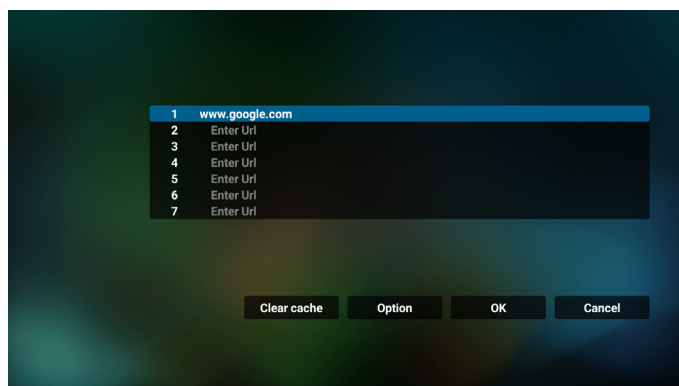

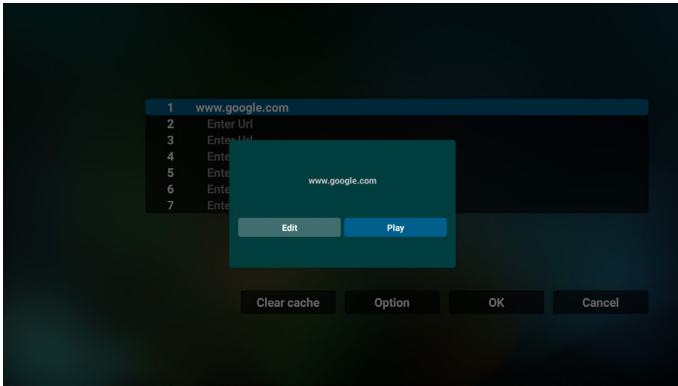

## 7. Interakcja menu ekranowego z przeglądarką

### 7.1 Źródło uruch.

- Wejdź w menu OSD > Konfiguracja 1 > Źródło uruch. > ustaw dla listy odtwarzania przeglądarki wartość 0.  
Po ponownym uruchomieniu na urządzeniu przenośnym widoczna będzie aplikacja Przeglądarka.
- Wejdź w menu OSD > Konfiguracja 1 > Źródło uruch. > ustaw dla listy odtwarzania przeglądarki wartość 1.  
Na ekranie wyświetlona zostanie strona internetowa pierwszego adresu URL z aplikacji Przeglądarka.

### 7.2 Harmonogram

Wejdź w menu OSD > Opcje zaaw. > Harmonogram  
>Czas włączenia1, czas wyłączenia2, wejściem powinna być PRZEGLĄDARKA, żądany dzień tygodnia i lista odtwarzania.

Na koniec zaznacz prawe pole wyboru.

Od godziny1 do godziny2 na ekranie widoczna będzie strona internetowa adresu URL z aplikacji Przeglądarka.

## 8. Jak dokonać edycji listy adresów URL za pośrednictwem FTP?

Krok 1. Utwórz plik tekstowy odtwarzacza multimediów.

- Nazwa pliku:bookmarklist.txt.
- Zawartość:



Krok 2. Skopiuj plik bookmarklist.txt do folderu „philips” w pamięci wewnętrznej. Można to zrobić za pomocą FTP.

- Ścieżka pliku: /storage/emulated/legacy/philips (dla DL, PL)  
Np. /storage/emulated/legacy/philips/bookmarklist.txt

Krok 3. Uruchom aplikację Przeglądarka, która zaimportuje automatycznie plik tekstowy przeglądarki.

Uwaga. Żadne zmiany wprowadzone za pomocą pilota po zaimportowaniu pliku (tekstowego) listy odtwarzania nie zostaną w nim zapisane.

## 9. Przeglądanie offline

Kiedy dla adresu URL 1 ustawiony jest adres i wykorzystywany jest harmonogram OSD do otwarcia strony internetowej o adresie URL 1, aplikacja przeglądarki automatycznie zapisze w lokalnej pamięci dane strony domowej dla adresu URL 1.

Gdy podczas otwierania aplikacji przeglądarki w ramach harmonogramu OSD sieć będzie odłączona, aplikacja przeglądarki automatycznie otworzy z lokalnej pamięci stronę domową dla adresu URL 1.

Uwaga:

- Aplikacja przeglądarki może zapisać tylko dane dla strony domowej adresu URL 1; nie może zapisać danych dla adresów od URL 2 do URL 7.
- Pamięć lokalna: /sdcard/Download/OfflineBrowsing
- Naciśnięcie przycisku „Clear cache” (Oczyść pamięć podręczną) spowoduje usunięcie danych strony domowej adresu URL 1 z pamięci lokalnej.

## 4.6. Odtwarzacz PDF

### 4.6.1. Interakcja menu ekranowego z odtwarzaczem plików PDF:

- Źródło uruch.:
  - Wejście:
    - Jeśli jako źródło wybrany zostanie „Odtwarzacz PDF”, system uaktywni automatycznie odtwarzacz PDF po ukończeniu procesu uruchamiania.
  - Lista odtw.:
    - umożliwia przejście do strony głównej odtwarzacza PDF.
    - umożliwia przejście do odtwarzacza PDF i automatyczne odtworzenie pliku od 1 do 7 z listy odtwarzania.
- Harmonogram:
  - Dzisiaj:
    - Wyświetlenie daty i godziny.
  - 1 - □ 7 :
    - Można ustawić do 7 harmonogramów.
  - Włącz/Wyłącz:
    - Ustawianie czasu rozpoczęcia i zakończenia.
  - Wejście:
    - Jeśli jako źródło wybrany zostanie Odtwarzacz PDF, system uaktywni automatycznie odtwarzacz PDF o godzinie zakończenia.
  - PON, WTO, ŚRO, CZW, PIA, SOB, NIE, Każ. Tydz.:
    - Ustawianie cyklu powtórzeń.
  - Lista odtw.:
    - umożliwia przejście do strony głównej odtwarzacza PDF.
    - umożliwia przejście do odtwarzacza PDF i automatyczne odtworzenie pliku od 1 do 7 z listy odtwarzania.
  - Wyczyść wszystko

### 4.6.2. Wprowadzenie do odtwarzacza PDF:

- Strona główna Odtwarzacz PDF, która zawiera trzy opcje: „Play” (Odtwórz), „Compose” (Komponuj) i „Settings” (Ustawienia).
 

**Play (Odtwórz):** służy do wyboru listy odtwarzania do odtworzenia.

**Compose (Komponuj):** edycja listy odtwarzania.

**Settings (Ustawienia):** ustawianie właściwości pozycji Odtwarzacz PDF.

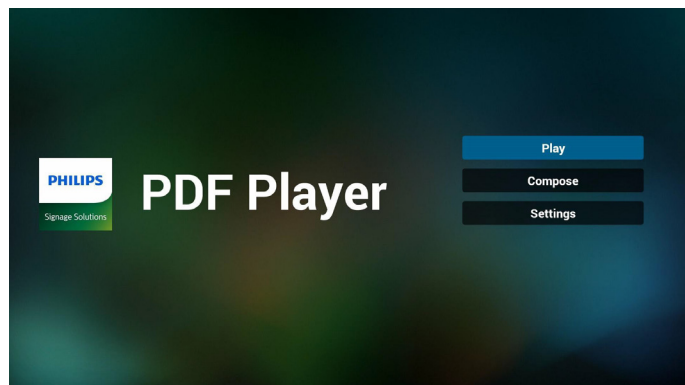

- Wybierz „**Play**” (**Odtwórz**) na stronie głównej. Najpierw należy wybrać do odtworzenia jedną listę od PLIK 1 do PLIK 7.

Ikona ołówka oznacza, że lista odtwarzania ma zawartość.

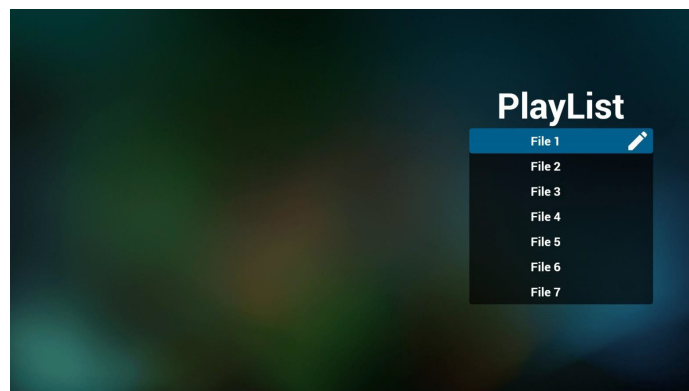

- Wybierz „**Compose**” (**Komponuj**) na stronie głównej. Najpierw należy wybrać do edycji jedną listę od PLIK 1 do PLIK 7.

Ikona ołówka oznacza, że lista odtwarzania ma zawartość.

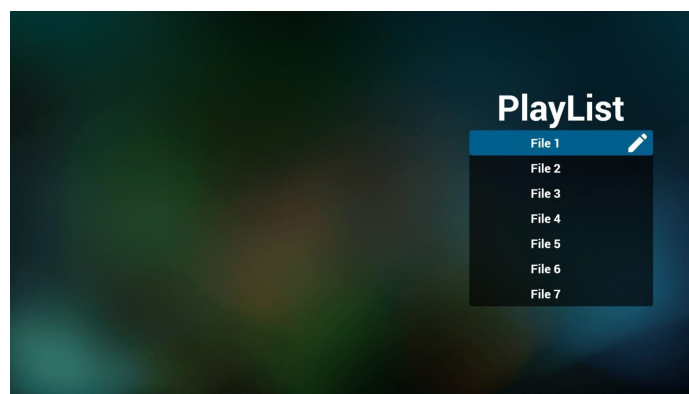

- Jeżeli wybrana zostanie pusta lista, aplikacja przeprowadzi przez proces wyboru źródła multimedialnych.

Wszystkie pliki multimedialne powinny zostać umieszczone w podkatalogu /philips/ katalogu głównego. Na przykład:

**pdf: {katalog główny nośnika}/philips/pdf/**

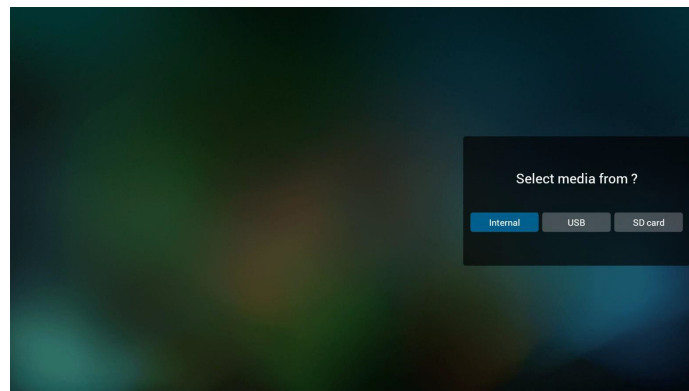



5. Aby edytować lub usunąć listę odtwarzania, która nie jest pusta, wybierz żądaną listę z ikoną ołówka po prawej stronie pliku.

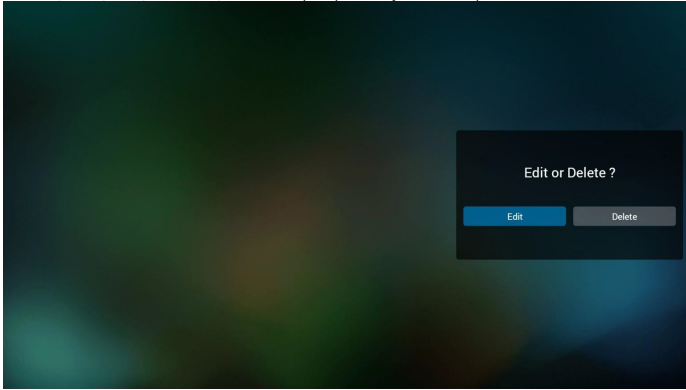

6. Po rozpoczęciu edycji listy odtwarzania wyświetlone zostanie poniższe menu.

**Źródło** – pliki zapisane na nośniku pamięci.

**Lista odtwarzania** – pliki zapisane na liście odtwarzania.

Poniższe funkcje można obsługiwać za pomocą odpowiednich przycisków pilota zdalnego sterowania.

**Przycisk Opcje** – uruchamia boczny pasek menu

**Przycisk Odtwórz** – powoduje odtworzenie pliku multimedialnego.

**Przycisk Informacje** – wyświetla informacje o multimedialnych.

**Przycisk Ok** – wybór/anulowanie wyboru pliku.

6-1. W bocznym pasku menu dostępne są następujące funkcje:

- **Select all (Wybierz wszystkie)**: wybór wszystkich plików zapisanych w pamięci.
- **Delete all (Usuń wszystkie)**: usunięcie wszystkich plików z listy odtwarzania.
- **Add/Remove (Dodaj/Usuń)**: dodawanie lub usuwanie listy odtwarzania ze źródła.
- **Sort (Sortuj)**: sortowanie listy odtwarzania.
- **Save/Abort (Zapisz/Porzuć)**: zapisanie lub porzucenie listy odtwarzania.
- **Back (Wstecz)**: powrót do poprzedniego menu.

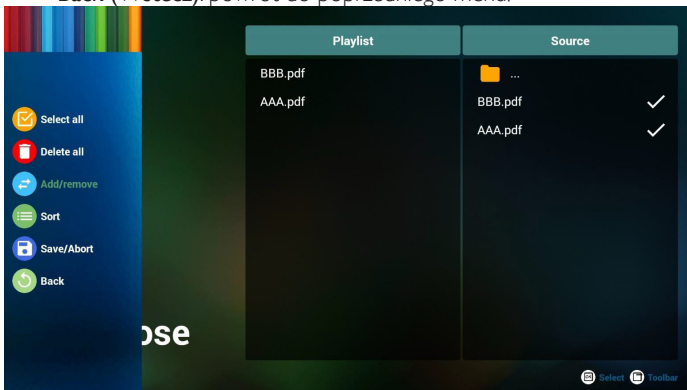

7. Po wybraniu opcji „Sort” (Sortuj) można dostosować kolejność poszczególnych plików.

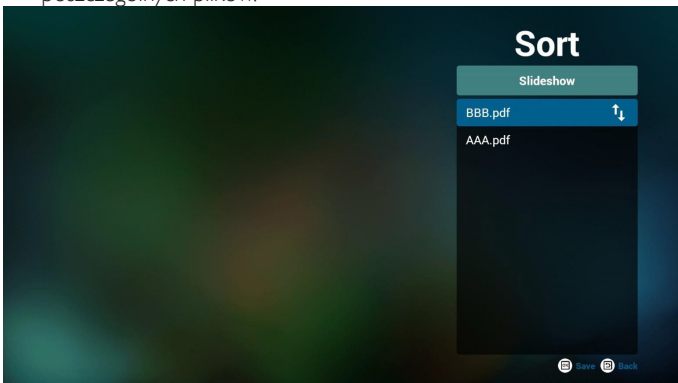

8. Wybierz na stronie głównej pozycję „Settings” (Ustawienia), która zawiera dwie opcje: „Repeat Mode” (Tryb powt.) i „Effect Duration” (Czas trwania efektu).

**Repeat Mode (Tryb powt.)**: ustawienia trybu powtarzania.

**Effect Duration (Czas trwania efektu)**: czas trwania efektu zdjęcia.

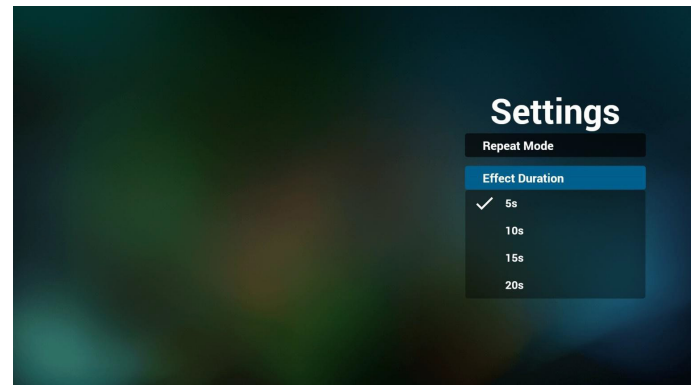

9. Jak dokonać edycji listy plików PDF za pośrednictwem FTP?

Krok 1. Utwórz plik tekstowy odtwarzacza PDF.

- Nazwa pliku: pdfplaylistX.txt, gdzie „X” oznacza numer listy odtwarzania (1, 2, 3, 4, 5, 6, 7).  
Np. pdfplaylist1.txt, pdfplaylist2.txt
- Zawartość:

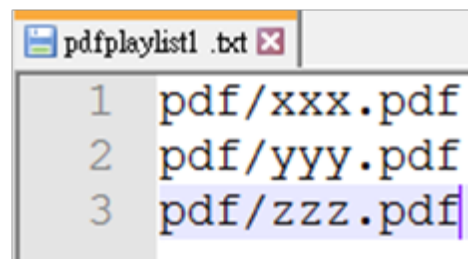

Krok 2. Skopiuj plik pdfplaylistX.txt do folderu „philips” w pamięci wewnętrznej. Można to zrobić za pomocą FTP.

- Ścieżka pliku: /storage/emulated/legacy/philips (dla DL, PL)  
Np. /storage/emulated/legacy/philips/pdfplaylist1.txt

Krok 3. Dodaj pliki PDF do folderu „PDF” w folderze „philips” w pamięci wewnętrznej.

- Np. /storage/emulated/legacy/philips/pdf/xxx.pdf  
/storage/emulated/legacy/philips/pdf/yyy.pdf  
/storage/emulated/legacy/philips/pdf/zzz.pdf

Krok 4. Uruchom aplikację odtwarzacza PDF, która zaimportuje automatycznie plik tekstowy odtwarzacza PDF.

Uwaga. Żadne zmiany wprowadzone za pomocą pilota po zaimportowaniu pliku (tekstowego) listy odtwarzania nie zostaną w nim zapisane.

### Przycisk skrótu multimediiów:

**Odtwórz**: odtworzenie pliku.

**Pauza**: wstrzymanie odtwarzania.

**Do przodu**: przejście do następnej strony. Jeśli strona jest końcem pliku, nastąpi przejście do kolejnego pliku.

**Cofnij**: powrót do poprzedniej strony. Jeśli strona jest początkiem pliku, nastąpi przejście do poprzedniego pliku.

**Stop**: powrót do pierwszej strony pliku.

### Przycisk skrótu koloru:

- Niebieski: Powiększenie (+10%)
- Żółty: Pomniejszenie (-10%)
- OK: Przywróć powiększenie

### Przyciski strzałek:

**Up/Down/Left/Right (Góra/Dół/Lewo/Prawo):** Regulacja strony. (Gdy strona została powiększona/pomniejszona).

**Lewo:** Poprzednia strona. (Gdy strona nie została powiększona/pomniejszona).

**Prawo:** Następna strona. (Gdy strona nie została powiększona/pomniejszona).

### Kombinacja przycisków:

Przycisk cyfry + przycisk OK: wybierz określoną stronę i naciśnij przycisk **OK**, aby zmienić stronę.

- Naciśnij przycisk cyfry.
- Naciśnij przycisk **OK**; numer strony zostanie wyświetlony na dole strony; Jeśli numer strony będzie większy od całkowitej liczby stron, na dole strony zachowany zostanie bieżący numer strony.

## 4.7. CMND & Play

1) Server (Serwer)

Konfigurowanie adresu serwera CMND & Play.

2) Account (Konto)

Konfigurowanie konta CMND & Play.

3) PIN Code (Kod PIN)

Konfigurowanie kodu PIN CMND & Play.

(4) Version (Wersja)

Są dwie opcje, Wer:2 i Wer:3.

Wer: 2

Korzystanie z układu 2,0/2,2.

Wer: 3

Korzystanie z układu 3,0/3,1.

(5) Content (Zawartość)

Dostępne są 3 opcje: internal storage (pamięć wewnętrzna), SD card (karta SD) lub USB storage (pamięć USB).

W przypadku wer. 2 opcje Server (Serwer)/Account (Konto)/PIN code (Kod PIN) będą wyszarzone i niedostępne.

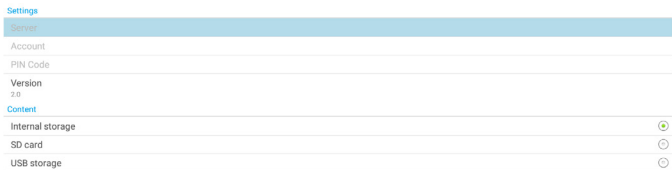

## 4.8. Aplikacja użytkownika

Konfiguracja aplikacji dla źródła użytkownika.

Uwaga:

- (1) Wyświetla jedynie aplikacje zainstalowane przez użytkownika.
- (2) Wstępnie zainstalowane aplikacje systemu nie będą widoczne.

### 4.8.1. Obsługa menu OSD

RCU: Źródło > Niestandardowy

Po ustawieniu APK użytkownika urządzenie przenośne otworzy aplikację użytkownika po przełączeniu źródła na tryb Niestandardowy.

W przypadku braku ustawienia APK użytkownika urządzenie przenośne wyświetli czarny ekran po przełączeniu źródła na tryb Niestandardowy.

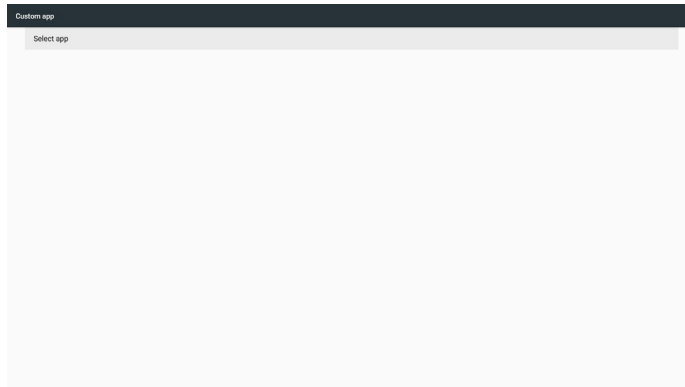

### 4.8.2. Wprowadzenie do funkcji

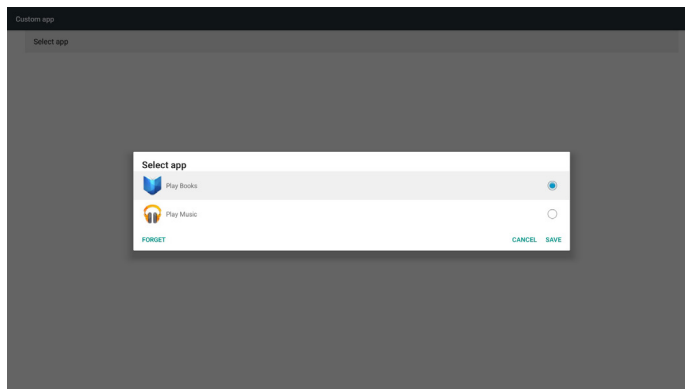

#### Save (Zapisz)

Naciśnięcie przycisku **Save (Zapisz)** spowoduje wykonanie funkcji zapisania do pamięci.

#### Forget (Zapomnij)

Po naciśnięciu przycisku **Forget (Zapomnij)** można usunąć poprzednio zapisane informacje.

#### Cancel (Anuluj)

Anulowanie i zamknięcie okna dialogowego.

Jeżeli nie ma zainstalowanej aplikacji użytkownika, lista będzie pusta.

Jeśli opcje nie będą dostępne, przyciski „**Save**” (**Zapisz**) i „**Forget**” (**Zapomnij**) będą wyszarzone.

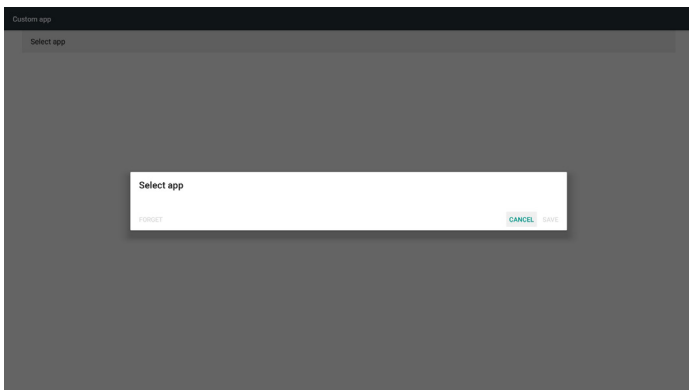

Jeśli aplikacja użytkownika została zainstalowana, należy wybrać ją z listy.

- Przypadek 1: Aplikacja użytkownika nie została ustawiona.  
Wyświetlona zostanie lista aplikacji użytkownika z podświetloną automatycznie pierwszą pozycją.

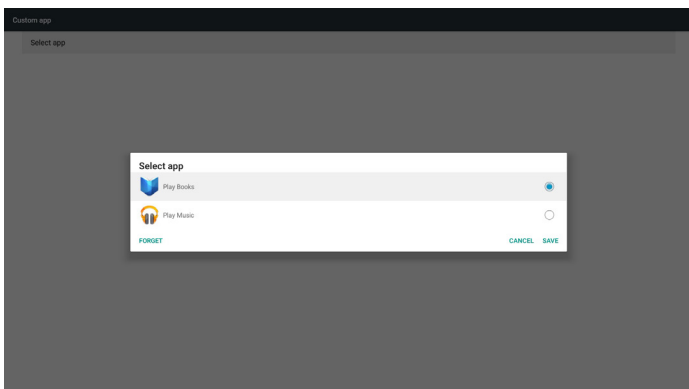

Po ustawieniu na ekranie ustawień widoczna będzie nazwa aplikacji.

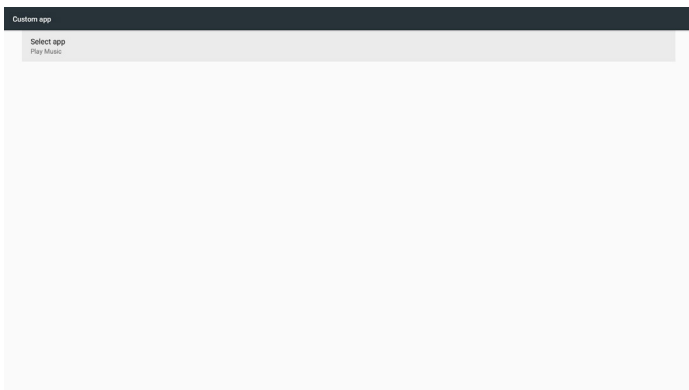

- Przypadek 2: Aplikacja użytkownika została ustawiona. (Zaznaczone pole wyboru po prawej stronie).

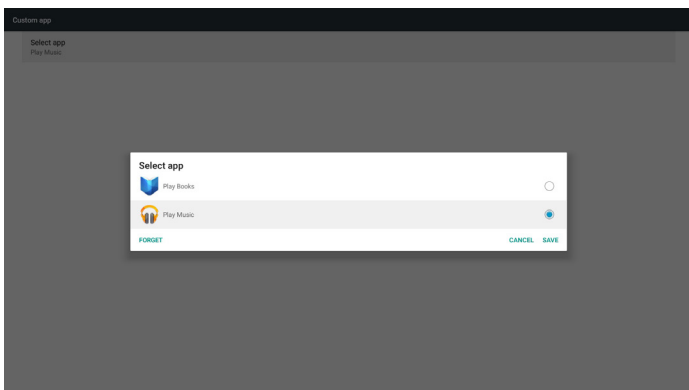

## 5. Setting (Ustawienia)

Główne pozycje:

- (1) Wi-Fi (dostępne po podłączeniu modułu Wi-Fi)
- (2) Ethernet
- (3) More (Więcej) (dostępne po podłączeniu modułu 4G)
- (4) Signage Display (Wyświetlacz Signage)
- (5) Display (Wyświetlacz)
- (6) Apps (Aplikacje)
- (7) Security (Bezpieczeństwo)
- (8) Date & time (Data i godzina)
- (9) Developer options (Opcje deweloperskie)
- (10) About (Informacje)

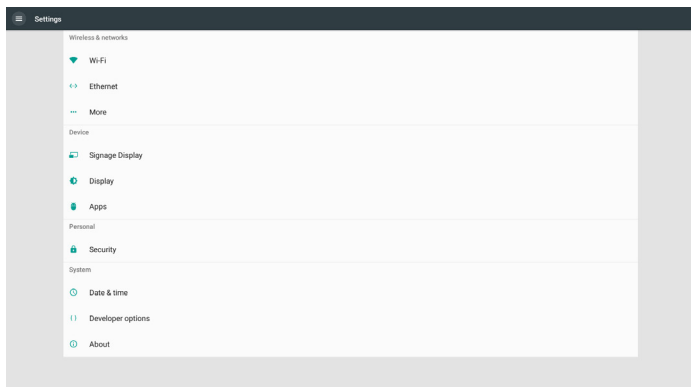

### 5.1. Wi-Fi (dostępne po podłączeniu modułu Wi-Fi)

Przejdź do ustawień sieci bezprzewodowej. Z listy dostępnych sieci wybierz punkt dostępowy (AP) istniejącej sieci bezprzewodowej.

Uwagi:

1. Sieć Ethernet zostanie wyłączona automatycznie po pomyślnym nawiązaniu połączenia z siecią Wi-Fi.
2. Wymagany jest określony model modułu Wi-Fi. Należy skontaktować się ze sprzedawcą lub technikiem serwisu w celu uzyskania pomocy.

### 5.2. Ethernet

Przejdź do ustawień sieci Ethernet i wprowadź żądane ustawienia.

Po włączeniu sieci Ethernet widoczne będą następujące ustawienia:

- (1) Connection Type (Typ połączenia) [dostępne typy to: DHCP i Static IP (Statyczny IP)]

#### A. DHCP

Opcja DHCP automatycznie wprowadza adres IP, maskę sieci, adres DNS i bramę, zapewniając dostęp do Internetu bez konieczności ręcznej konfiguracji.

Po pomyślnym nawiązaniu połączenia wyświetlona zostanie aktualna konfiguracja sieci.

#### B. Static IP (Statyczny IP)

Wprowadź ręcznie adres IP, maskę sieci, adres DNS i bramę.

Uwaga:

Ograniczenia wprowadzania dla adresu IP, maski sieci, adresu DNS i adresu bramy

- (1) Format: cyfry 0–9, kropka dziesiętna „.”

- (2) Adres Mac

Uwaga:

Sieć Ethernet zostanie wyłączona automatycznie po pomyślnym nawiązaniu połączenia z siecią Wi-Fi.

### 5.3. More (Więcej) (dostępne po podłączeniu modułu 4G)

Sterowanie sieciami komórkowymi.

Uwaga:

1. Dostępne tylko po podłączeniu modułu 4G.
2. Opcja „Tethering i przenośny hotspot” jest dostępna wyłącznie po wykryciu modułu Wi-Fi.
3. Informacje o sieci mogą być różne ze względu na różnych dostawców.

### 5.4. Signage Display (Wyświetlacz Signage)

- (1) General Settings (Ustawienia ogólne)
  - A. Signage display name (Nazwa wyświetlacza Signage)
  - B. Boot Logo (Logo uruchamiania)
  - C. Screenshot (Zrzut ekranu)
  - D. Navigation bar (Pasek nawigacyjny)
- (2) Server Settings (Ustawienia serwera)
  - A. Email notification (Powiadomienia email)
  - B. FTP
  - C. Remote control (Zdalne sterowanie)
- (3) Source Settings (Ustawienia źródła)
  - A. Media player (Odtwarzacz multimediów)
  - B. Browser (Przeglądarka)
  - C. CMND & Play
  - D. PDF player (Odtwarzacz PDF)
  - E. Custom app (Aplikacja użytkownika)
- (4) Network application (Aplikacja sieciowa)
  - A. Proxy
  - B. SICP network port (Port sieci SICP)
- (5) System tools (Narzędzia systemowe)
  - A. Clear Storage (Czyść pamięć)
  - B. Reset (Resetuj)
  - C. Import & Export (Importuj i Eksportuj)
  - D. Clone (Klonuj)
  - E. Security (Bezpieczeństwo)
- (6) Misc. (Różne)
  - A. Tiling Tool (Narzędzie nakładania)
  - B. TeamViewer Support (Pomoc techniczna dla TeamViewer)
- (7) System updates (Aktualizacje systemu)
  - A. Local update (Aktualizacja lokalna)
- (8) Scaler FW updates (Aktualizacje oprogramowania sprzętowego Scaler)
  - A. Start update (Rozpoczęcie aktualizacji)

#### 5.4.1. General Settings (Ustawienia ogólne)

1. Nazwa wyświetlacza Signage

Ustaw nazwę urządzenia przenośnego jako „PD\_” + adres MAC Ethernet.

Uwaga:

Ograniczenia wprowadzania:

- (1) Długość: maks. 36 znaków
- (2) format: brak ograniczeń

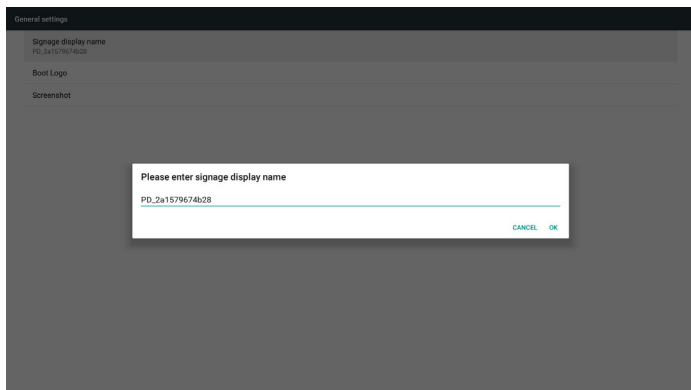

## 2. Boot Logo (Logo uruchamiania)

- 1) Menu ekranowe Scalar do sterowania logo uruchamiania Android  
Obsługa menu OSD Scalar

RCU: Strona główna > Konfiguracja 2 > Logo > Włącz/Wyłącz/  
Użytkownik

W trybie użytkownika wybierz własny plik animacji dla logo uruchamiania.

Uwaga:

- (1) Nazwa pliku animacji uruchamiania: bootanimation.zip
- (2) Będzie można wybrać pamięć USB lub kartę SD. Brak problemu z priorytetem.
- 2) Po wybraniu logo uruchamiania system sprawdzi, czy plik bootanimation.zip znajduje się w pamięci USB i na karcie SD.

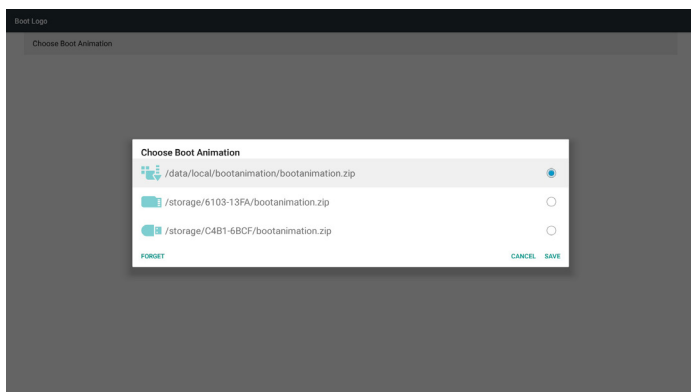

Wprowadzenie do funkcji:

### a. Option description (Opis opcji)



Użycie pliku użytkownika animacji uruchamiania, który jest kopiowany z karty SD lub USB



Użycie pliku animacji uruchamiania z karty SD



Użycie pliku animacji uruchamiania z USB

### b. Save (Zapisz)

Po wybraniu opcji  lub  naciśnij przycisk **Save (Zapisz)**, aby zapisać plik bootanimation.zip z karty SD lub pamięci USB w folderze /data/local i ustawić go jako logo uruchamiania.

### c. Forget (Zapomnij)

Naciśnij przycisk **Forget (Zapomnij)**, aby usunąć plik bootanimation.zip z folderu /data/local i ukryć logo uruchamiania.

### d. Cancel (Anuluj)

Anulowanie i zamknięcie okna dialogowego.

Wprowadzenie do scenariusza:

### Przypadek 1

Jeśli system nie znajdzie pliku bootanimation.zip na karcie SD ani w pamięci USB, lista plików pozostanie pusta. Przyciski „Save” (**Zapisz**) i „Forget” (**Zapomnij**) będą wyszarzone.

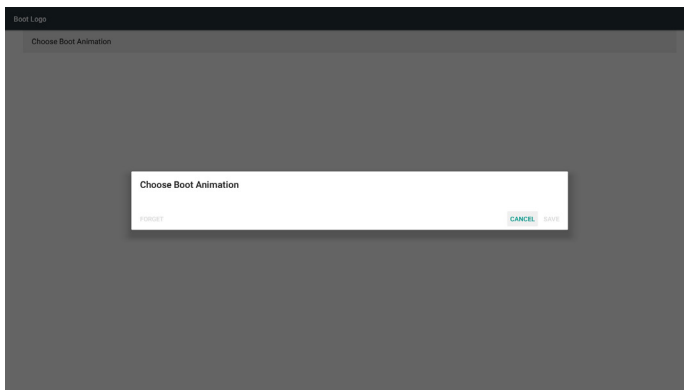

### Przypadek 2

Dostosowany plik bootanimation.zip można zapisać na karcie SD i w pamięci USB. Domyślnie priorytet ma karta SD, co oznacza, że system wybierze automatycznie plik z karty SD. Jeśli plik bootanimation.zip zostanie zapisany tylko w pamięci USB, system wybierze plik z pamięci USB (ponieważ na karcie SD nie ma żadnego pliku).

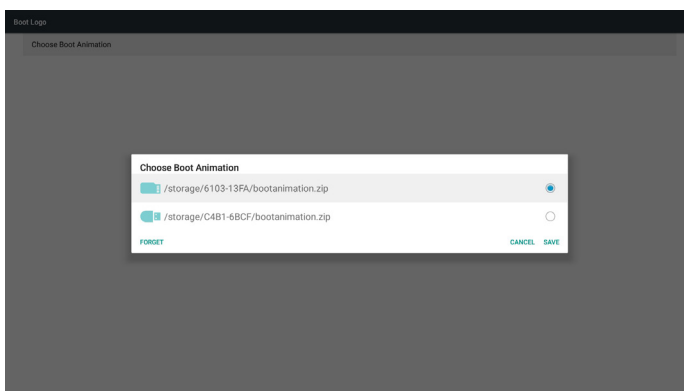

### Przypadek 3

Po wybraniu dostosowanego logo uruchamiania na ekranie wyświetlony zostanie plik /data/local/bootanimation.zip.

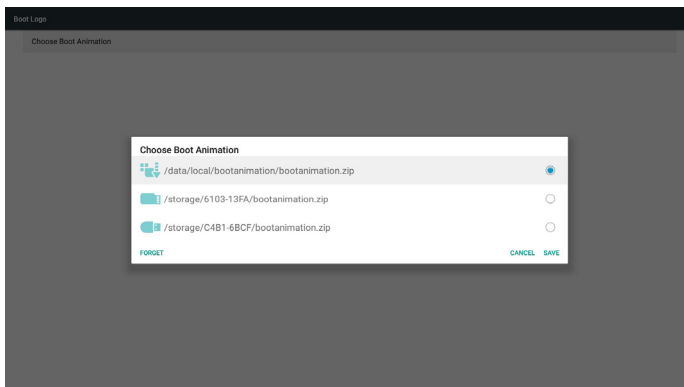

- 3) Jeśli dla pozycji Logo w menu OSD ustawiona zostanie opcja Włącz lub Wyłącz, nie będzie można wybrać animacji uruchamiania w ustawieniach Android.

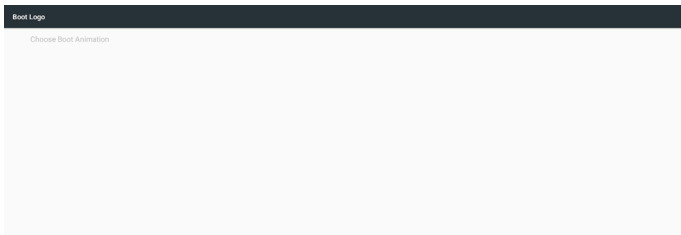

### 3. Screenshot (Zrzut ekranu)

Po włączeniu funkcji zrzutu ekranu można ustawić odstęp czasowy zrzutów ekranu oraz ścieżkę ich zapisu.

Uwagi:

Odstęp czasowy usunięcia i wykonania zrzutu ekranu:

- (1) Usunięcie obrazu w czasie wstępnym 0 s.
- (2) Wykonanie zrzutu ekranu w pierwszych 40 s.

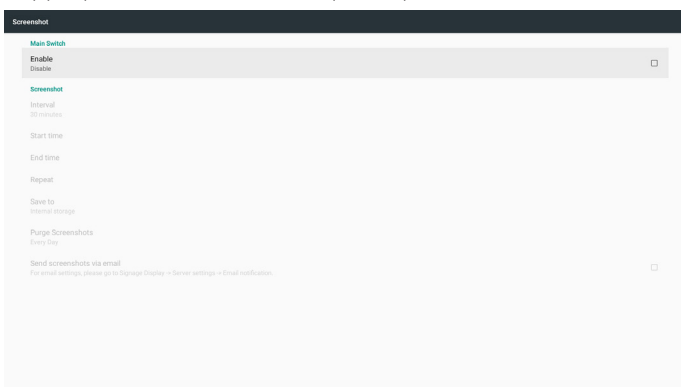

#### 1) Interval (Odstęp)

Ustaw przedział czasu: 30 min lub 60 min

#### 2) Start Time (Czas uruchomienia)

Ustaw godzinę rozpoczęcia wykonywania zrzutów ekranu.

Uwaga:

- (1) Jeśli czas uruchomienia nie zostanie ustawiony, na ekranie automatycznie wyświetlany będzie bieżący czas.
- (2) Czas uruchomienia nie może być późniejszy niż czas zakończenia. W przeciwnym razie wyświetlony zostanie komunikat o błędzie.
- 3) End Time (Czas zakończenia)

Ustaw godzinę zakończenia wykonywania zrzutów ekranu.

Uwaga:

- (1) Jeśli czas zakończenia nie zostanie ustawiony, na ekranie automatycznie wyświetlany będzie bieżący czas.
- (2) Czas uruchomienia nie może być późniejszy niż czas zakończenia. W przeciwnym razie wyświetlony zostanie komunikat o błędzie.
- 4) Repeat (Powtórz)

Ustaw tryb powtarzania zrzutów ekranu, określając ramy czasowe. (wybór wielokrotny)

#### 5) Save to (Zapisz do)

Ustaw pamięć, w której zrzuty ekranu mają być zapisywane. Pamięcią domyślną jest pamięć wewnętrzna.

Uwaga:

System utworzy automatycznie folder philips/Screenshot/ w katalogu głównym pamięci wewnętrznej. Obrazy będą zapisane w folderze philips/Screenshot/.

#### 6) Purge Screenshots (Usuwanie zrzutów ekranu)

Ustaw odstęp czasu między usuwaniem obrazów zrzutów ekranu. Dostępne opcje to „One day” (Jeden dzień) i „One week” (Jeden tydzień).

#### (7) Send screenshots via email (Wyślij zrzuty ekranów przez email)

Wysyłaj obrazy zrzutów ekranu do administratora jako załączniki wiadomości e-mail.

Sprawdź część Email notification (Powiadomienia email).

Uwaga:

Należy odpowiednio skonfigurować ustawienia poczty e-mail, aby zrzuty ekranu były wysłane zaraz po wykonaniu.

### 4. Navigation bar (Pasek nawigacyjny)

Ustawienie wyświetlania lub ukrycia paska nawigacyjnego w czasie operacji dotykowych.

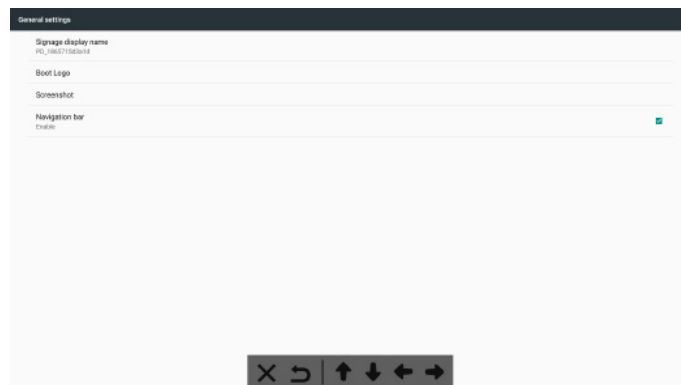

	Anuluj	Anulowanie paska nawigacyjnego.
	Wstecz	Powrót do poprzedniej czynności.
	Góra	Przeniesienie paska nawigacyjnego do góry.
	Dół	Przeniesienie paska nawigacyjnego do dołu.
	Lewa	Przeniesienie paska nawigacyjnego w lewo.
	Prawa	Przeniesienie paska nawigacyjnego w prawo.

## 5.4.2. Server Settings (Ustawienia serwera)

### 1. E-mail Notification (Powiadomienia e-mail)

Włączanie/wyłączanie funkcji powiadomień e-mail. Konfiguracja powiadomień e-mail po włączeniu funkcji.

Uwaga: informacje o poniższych zdarzeniach są wysyłane automatycznie do menedżera w wiadomości e-mail:

- (1) Critical (Krytyczne): komunikat ostrzeżenia systemu Android
- (2) MediaPlayer (Odtwarzacz multimedialny): lista odtwarzania jest pusta lub plik multimedialny nie jest obsługiwany
- (3) Browser (Przeglądarka): lista odtwarzania jest pusta
- (4) CMND & Play: brak zawartości
- (5) Pdfplayer (Odtwarzacz PDF): lista odtwarzania jest pusta
- (6) FTP: ktoś zalogował się do urządzenia przenośnego

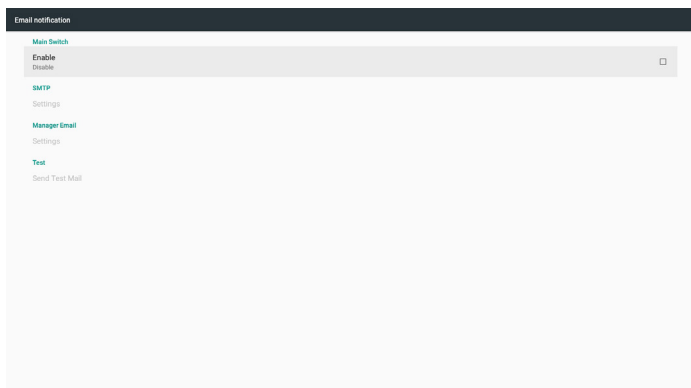

#### 1) SMTP

Ustawianie konfiguracji SMTP.

Wybierz konto Gmail lub inne konto pocztowe i ustaw serwer SMTP, rodzaj zabezpieczenia oraz port.

Uwaga

Ograniczenie długości wprowadzanego hasła

- (1) Długość: 6-20 znaków
- (2) Format: brak ograniczeń

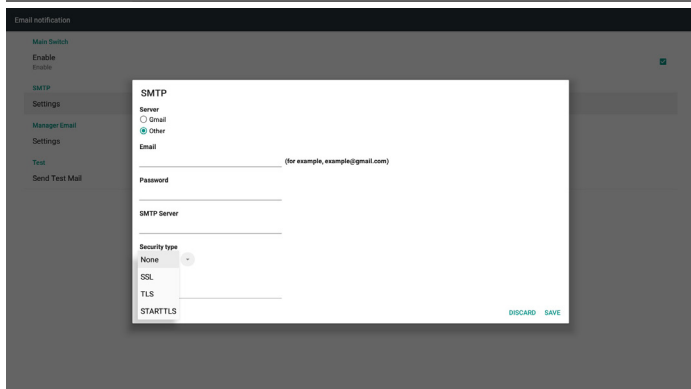
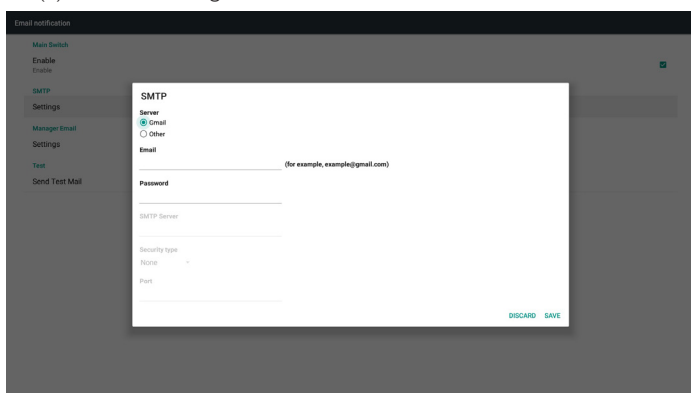

Ustawienia bezpieczeństwa Gmail

W razie wystąpienia problemu podczas wysyłania wiadomości e-mail za pomocą konta Gmail przejdź na stronę Google:

<https://www.google.com/settings/security/lesssecureapps>

i sprawdź ustawienia zabezpieczeń konta Google. Następnie włącz opcję „Dostęp dla mniej bezpiecznych aplikacji”.

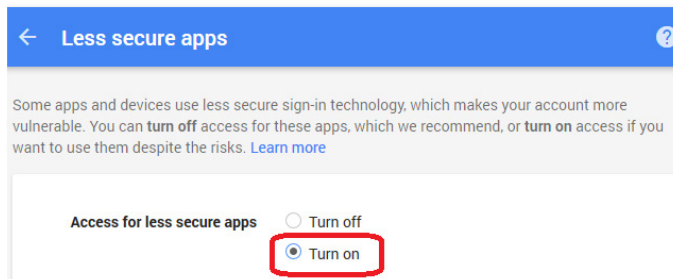

Ustawienia bezpieczeństwa Yahoo Email

W razie wystąpienia problemu podczas wysyłania wiadomości e-mail za pomocą konta Yahoo włącz opcję „Allow apps that use less secure sign in (Zezwalaj na aplikacje korzystające z mniej bezpiecznego logowania)”.

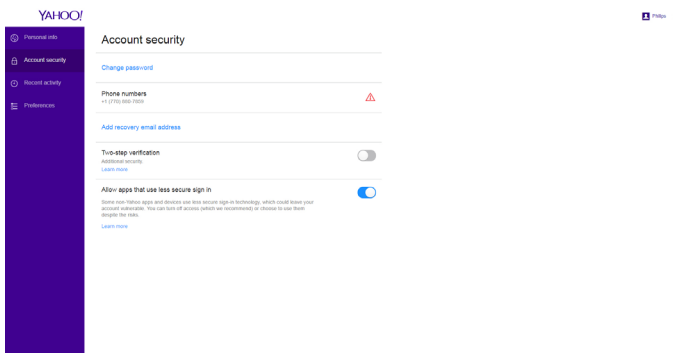

### 2) Manager Email (Menedżer Email)

Określ adres docelowy wiadomości e-mail.

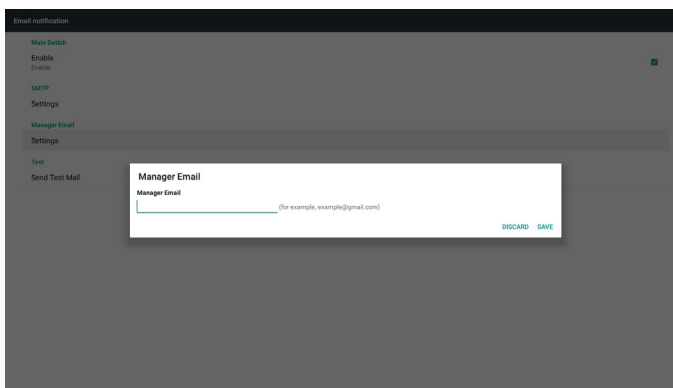

### 3) Test (Wykonaj test)

Wyślij wiadomość testową

w celu sprawdzenia funkcji wysyłania/odbierania wiadomości e-mail konta Gmail.

Uwaga

Gdy funkcja poczty e-mail będzie wyłączona, przycisk „Send Test Mail” (Wyślij wiadomość testową) będzie wyszarzony.

## 2. FTP

Zaznacz pole wyboru, aby włączyć/wyłączyć funkcję serwera FTP. Po włączeniu tej funkcji będzie można udostępniać pliki na serwerze FTP.

### 1) Account (Konto)

Ustaw konto FTP

Uwaga:

Ograniczenie wejścia

(1) Długość: 4-20 znaków

(2) Format:

- I. Angielskie litery:a-z i A-Z
- II. Cyfry 0-9

### 2) Password (Hasło)

Ustaw hasło serwera FTP.

Uwaga:

Ograniczenie wejścia

(1) Długość: 6-20 znaków

(2) Format:

- I. Angielskie litery:a-z i A-Z
- II. Cyfry 0-9

Wyświetlenie hasła FTP

(1) W przypadku ustawiania hasła za pomocą pilota zamiast hasła wyświetlane będą gwiazdki.

(2) Po ustawieniu hasła zostanie zastąpione gwiazdkami.

### 3) Storage Path (Ścieżka przechowywania)

Pokazuje domyślną ścieżkę: Internal storage (Pamięć wewnętrzna).

Uwaga:

Wyświetlanie ścieżki z pamięci wewnętrznej, której nie można zmienić.

### 4) Port

Ustaw numer portu FTP.

Uwaga:

Ograniczenia wprowadzania:

(1) Długość: Maks. 5 znaków

(2) Zakres: 1025 ~ 65535

(3) Format: Cyfry 0-9

(4) Domyślnie: 2121

(5) Port niedostępny: 9988, 15220, 28123, 28124 i port sieci SSCP.

### 3. Remote Control (Pilot zdalnego sterowania)

Włączanie lub wyłączanie pilota zdalnego sterowania.

Wprowadź adres serwera. Jeśli serwer nie jest zarejestrowany, wyświetlony zostanie monit o podanie kodu PIN.

Status ślepy:

(1) Jeśli urządzenie nie jest poprawnie połączone z siecią, wyświetlony zostanie komunikat „Network is disconnected” (Sieć jest odłączona).

(2) Jeśli urządzenie korzysta z funkcji sieciowej, ale nie jest połączone z serwerem zdalnego sterowania, wyświetlony zostanie komunikat „Server is disconnected” (Serwer jest odłączony).

(3) Jeśli serwer zdalnego sterowania odpowie, że jest niepowiązany, wyświetlony zostanie komunikat „Server is unbinded” (Serwer jest niepowiązany).

(4) Po pomyślnym powiązaniu urządzenia z serwerem wyświetlony zostanie komunikat „Server is binded” (Serwer jest powiązany).

(5) Po wprowadzeniu nieprawidłowego kodu PIN wyświetlony zostanie komunikat „Error PIN code” (Błąd kodu PIN).



### 5.4.3. Source Settings (Ustawienia źródła)

1. Odtwarzacz multimediiów (Należy zapoznać się z instrukcjami w części 4.4. Odtwarzacz multimediiów)
2. Przeglądarka (Należy zapoznać się z instrukcjami w części 4.5. Browser (Przeglądarka))
3. CMND & Play (Należy zapoznać się z instrukcjami w części 4.7. CMND & Play)
4. Odtwarzacz PDF (Należy zapoznać się z instrukcjami w części 4.6. Odtwarzacz PDF)
5. Aplikacja użytkownika (Należy zapoznać się z instrukcjami w części 4.8. Aplikacja użytkownika)

### 5.4.4. Network application (Aplikacja sieciowa)

1. Proxy

Wprowadzanie hosta i portu serwera proxy.

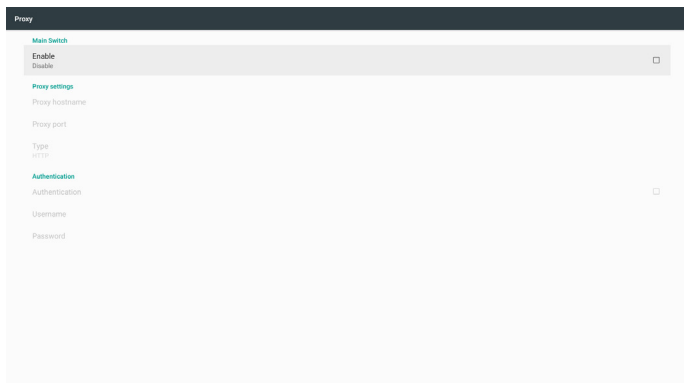

2. SSCP network port (Port sieci SSCP)

Zmiana portu sieci SSCP.

Uwaga:

Ograniczenie wejścia

- (1) Długość: Maks. 5 znaków
- (2) Zakres: 1025 ~ 65535
- (3) Format: Cyfry 0-9
- (4) Domyślnie: 5000
- (5) Port niedostępny: 9988, 15220, 28123 i 28124.

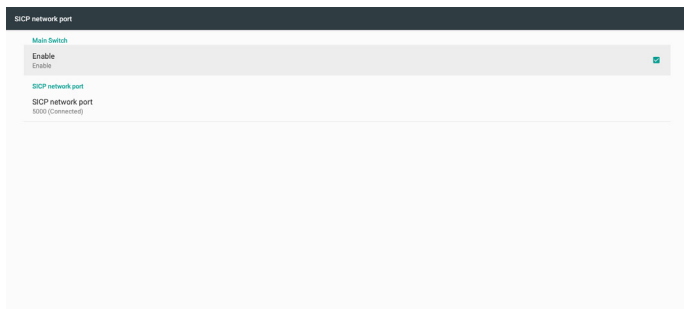

### 5.4.5. System Tools (Narzędzia systemowe)

Dostępnych jest 5 głównych funkcji narzędzi systemowych:

- (1) Clear Storage (Czyść pamięć)
- (2) Factory Reset (Ust. Fabryczne)
- (3) Import & Export (Importuj i Eksportuj)
- (4) Clone Media Files (Klonuj pliki multimedialne)
- (5) External Storage (Pamięć zewnętrzna)

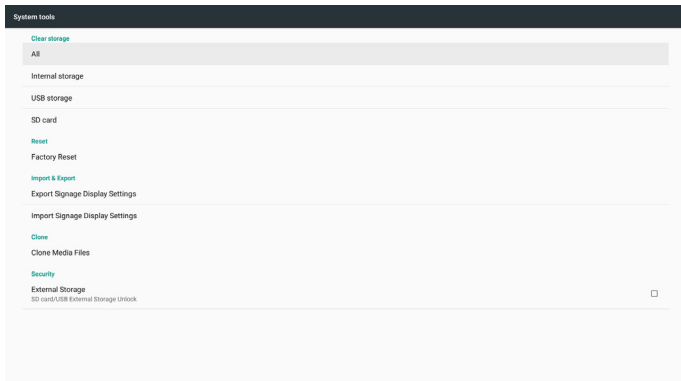

#### 5.4.5.1 Clear Storage (Czyść pamięć)

Celem jest usunięcie danych z folderu „Philips”. Funkcja ta jest podzielona na 4 tryby:

- (1) Usunięcie wszystkich folderów Philips.
- (2) Usunięcie folderu „Philips” tylko z pamięci wewnętrznej.
- (3) Usunięcie folderu „Philips” tylko z pamięci USB.
- (4) Usunięcie folderu „Philips” tylko z karty SD.

W oknie dialogowym wyświetlona zostanie lista wszystkich folderów, które system usunie.

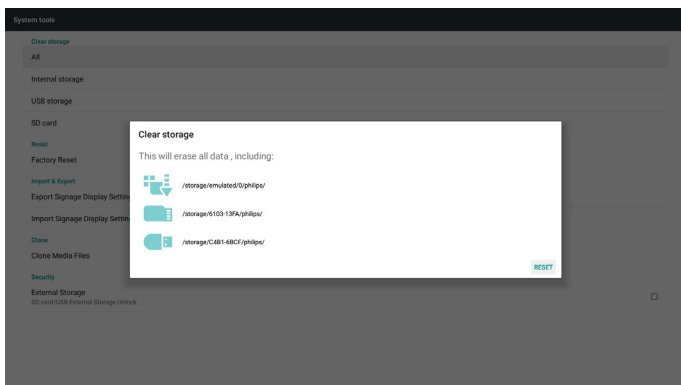

#### 5.4.5.2 Factory Reset (Ust. Fabryczne)

Funkcja ta umożliwia usunięcie wszystkich ustawień użytkownika i przywrócenie ich domyślnych wartości fabrycznych.

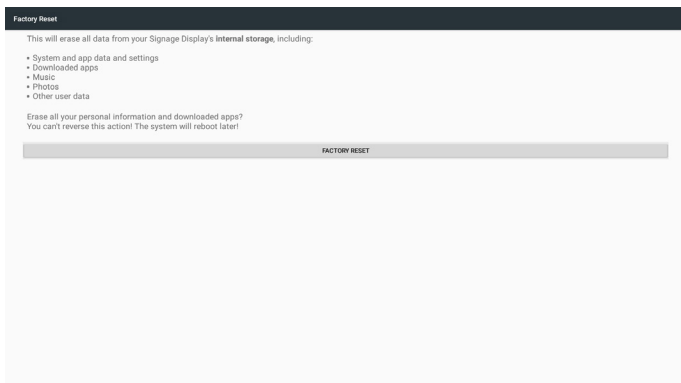

Naciśnij przycisk **OK**, aby automatycznie wykonać funkcję zerowania.

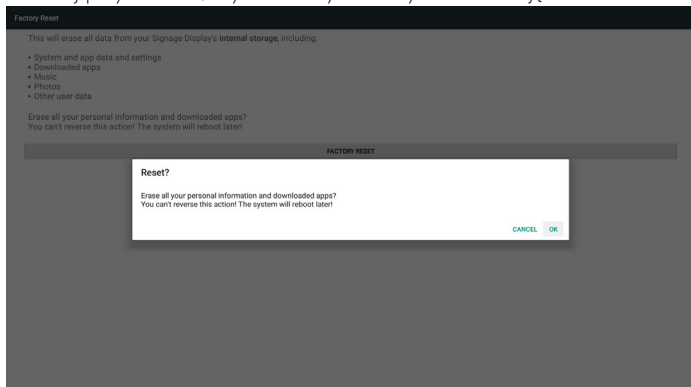

### 5.4.5.3 Import & Export (Importuj i Eksportuj)

Funkcja ta umożliwia importowanie/eksportowanie ustawień i aplikacji innych firm z innych urządzeń/na inne urządzenia.

Uwagi:

- (1) Nazwa zapisanego pliku:
  - A. Settings\_global.xml
  - B. Settings\_secure.xml
  - C. Settings\_system.xml
  - D. Signage\_settings.db
  - E. AndroidPDMediaPlayerData.db
  - F. AndroidPDPdfData.db
  - G. AndroidPDUrListData.db
  - H. Smartcms.db

- (2) Pliki zostaną wyeksportowane do folderu philips/sys\_backup w wybranej pamięci.

### Eksport ustawień wyświetlacza Signage

Baza danych zostanie wyeksportowana do folderu „Philips” w pamięci USB lub na karcie SD.

- (1) Eksport bazy danych
- (2) Eksport aplikacji innych firm do folderu Philips/app/

Uwaga:

Jeżeli wybrana pamięć (pamięć USB lub karta SD) nie zawiera folderu „Philips”, system utworzy go automatycznie.

Lista wszystkich dostępnych pamięci (wewnętrzna/karta SD/pamięć USB):

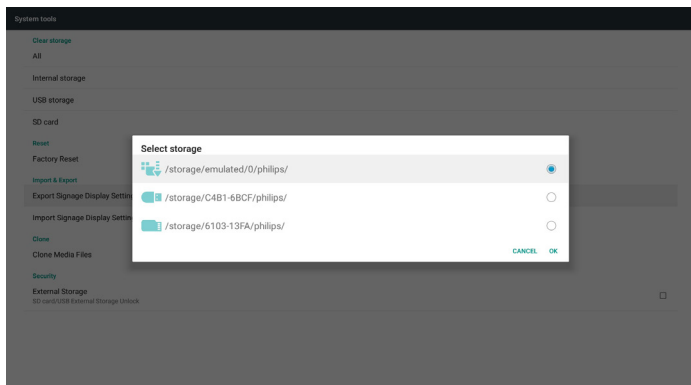

### Import ustawień wyświetlacza Signage

Dane można zaimportować z folderu „Philips” w wybranej pamięci (pamięć USB lub karta SD).

- (1) Import ustawień i aplikacji
  - (2) Automatyczna instalacja aplikacji innych firm z folderu Philips/app/
- Lista wszystkich dostępnych pamięci (wewnętrzna/karta SD/pamięć USB)

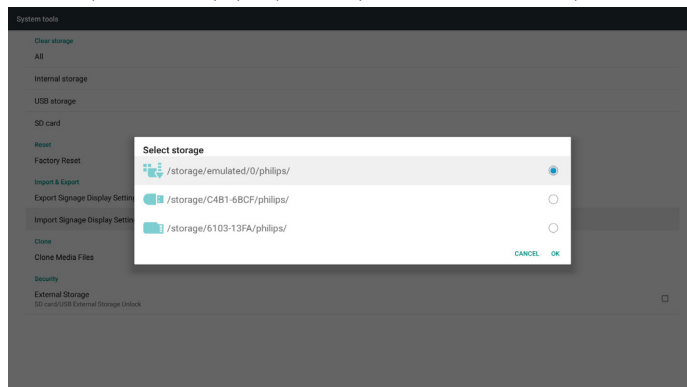

Przed zaimportowaniem ustawień i aplikacji wyświetlone zostanie okno potwierdzenia.

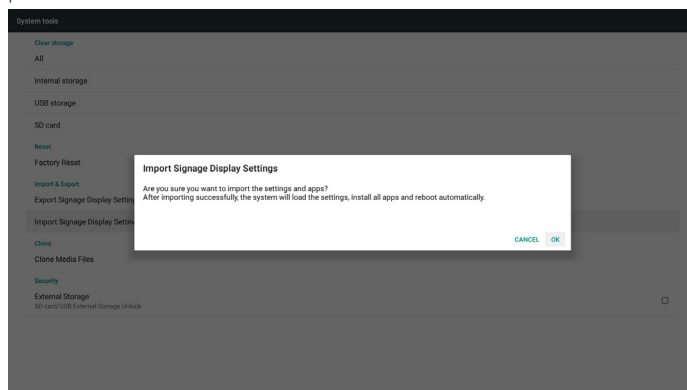

#### 5.4.5.4 Clone Media File (Klonuj pliki multimedialne)

Funkcja ta umożliwia kopiowanie plików multimedialnych z folderu „Philips” w pamięci źródłowej (wewnętrzna, karta SD lub pamięć USB).

1. Skopiowane zostaną poniższe foldery (w folderze Philips)

- (1) philips/photo
- (2) philips/music
- (3) philips/video
- (4) philips/cms
- (5) philips/pdf
- (6) philips/browser

2. Rozszerzenie sklonowanego pliku to „.cms”

Source storage (Pamięć źródła)

- (1) Internal storage (Pamięć wewnętrzna)
  - (a) zaznacz FTP
  - (b) zaznacz folder /Philips/

(2) SD / USB

Pliki w katalogu głównym

Target Location (Lokalizacja docelowa)

- (1) Internal storage (Pamięć wewnętrzna)

Zapisz do /Philips/

(2) SD/USB

Zapisz do katalogu głównego

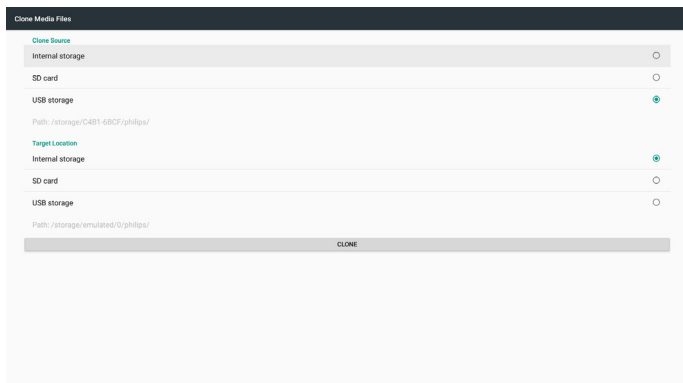

#### 5.4.5.5 External Storage (Pamięć zewnętrzna)

Włącz:blokowanie karty SD/zewnętrznej pamięci USB.

Wyłącz:odblokowanie karty SD/zewnętrznej pamięci USB.

Uwaga:

Po odblokowaniu pamięci zewnętrznej należy ponownie podłączyć kartę SD/zewnętrzną pamięć USB do urządzenia.

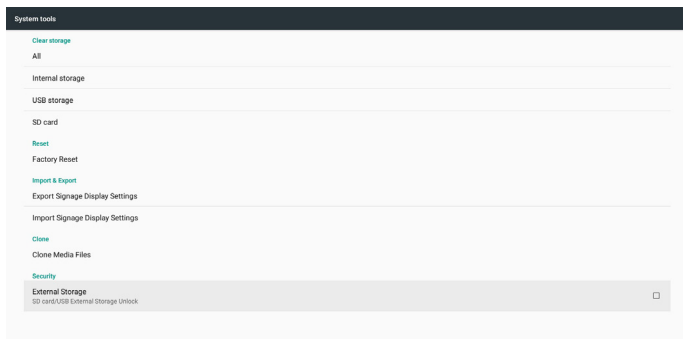

#### 5.4.6. Misc. (Różne)

##### 5.4.6.1 Tiling tool (Narzędzie nakładania)

W celu uaktywnienia funkcji narzędzia nakładania należy wprowadzić numer seryjny zakupionego produktu.

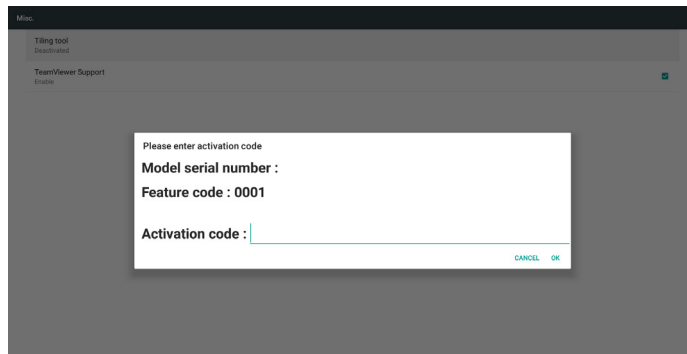

##### 5.4.6.2 TeamViewer Support (Pomoc techniczna dla TeamViewer)

Włączanie/wyłączanie pozycji TeamViewer Support (Pomoc techniczna dla TeamViewer).

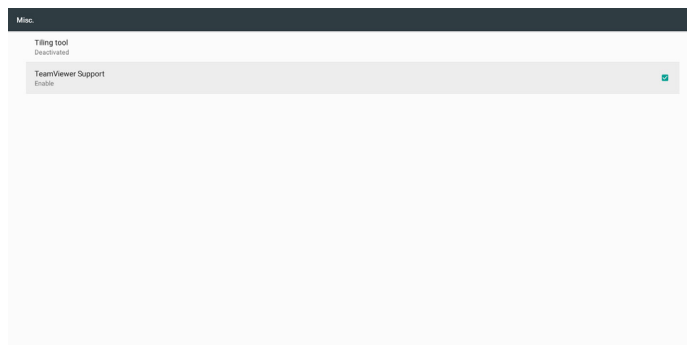

#### 5.4.7. System updates (Aktualizacje systemu)

1. Local update (Aktualizacja lokalna)

System automatycznie wyszuka plik „update.zip” w pamięci wewnętrznej, na dysku USB lub karcie SD. Znalezione pliki zostaną wyświetlone na liście.

Uwaga:

- a. Obsługa wyłącznie pełnego obrazu Android.
- b. Nazwą pliku powinno być „update.zip”.
- c. Plik powinien być umieszczony w folderze głównym nośnika pamięci.

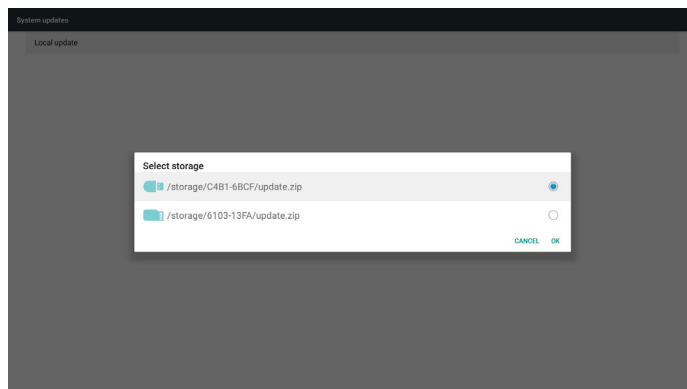

(2) Po wybraniu pliku „update.zip” system uruchomi się ponownie i rozpocznie aktualizację.

(3) Jeśli plik „update.zip” nie zostanie znaleziony, wyświetlony zostanie komunikat „no content” (brak zawartości). (Przycisk OK będzie wyszarzony).

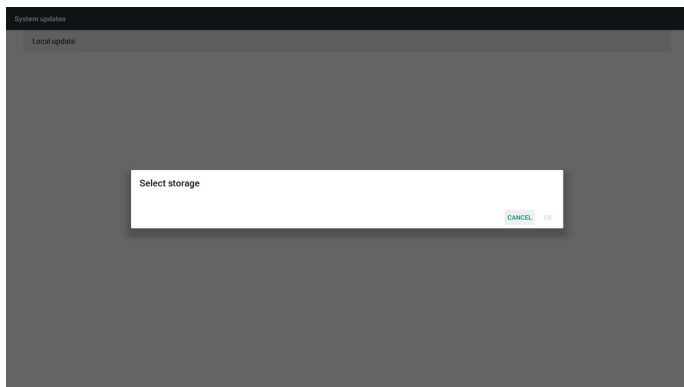

### 5.4.8. Scalar FW update (Aktual. Scalar FW)

#### 1. Rozpoczęcie aktualizacji

Rozpocznie się automatyczne wyszukiwanie pliku „scaler.bin” w pamięci wewnętrznej.

Uwagi

- (1) Nazwą pliku powinno być scaler.bin.
- (2) Plik powinien być umieszczony w folderze {pamięć wewnętrzna}/philips/scaler/.

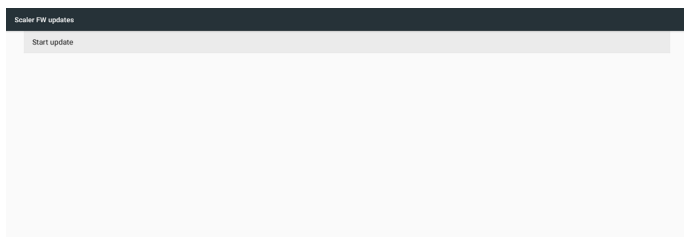

Uwaga: Jeśli podczas procesu aktualizacji wyświetlony zostanie czarny ekran, należy ręcznie odłączyć wtyczkę zasilającą i podłączyć ją ponownie w celu ukończenia aktualizacji.

### 5.5. Display (Wyświetlacz)

Ustawianie rozmiaru czcionki wyświetlacza: Small (Mały)/Default (Domyślny)/Large (Duży)/Largest (Największy).

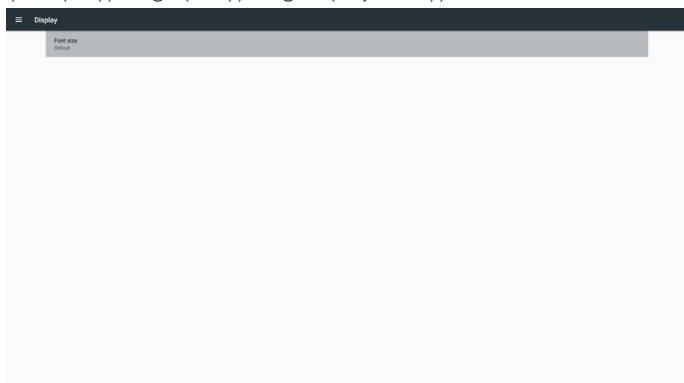

### 5.6. Apps (Aplikacje)

Wyświetlanie informacji o aplikacjach.

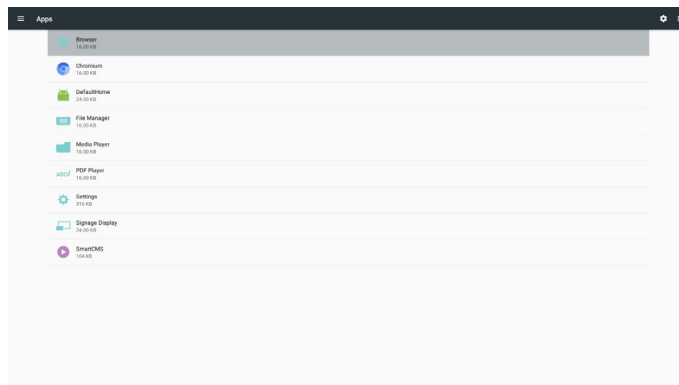

### 5.7. Security (Bezpieczeństwo)

#### (1) Credential storage (Poświadczenia pamięci)

Panel sterowania certyfikatami.

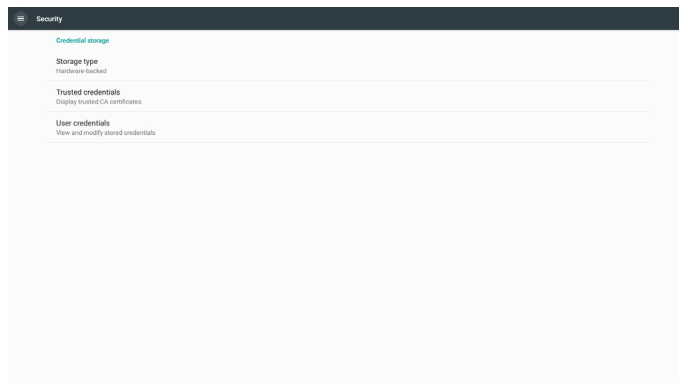

### 5.8. Date & time (Data i godzina)

Umożliwia zmianę ustawień strefy czasowej.

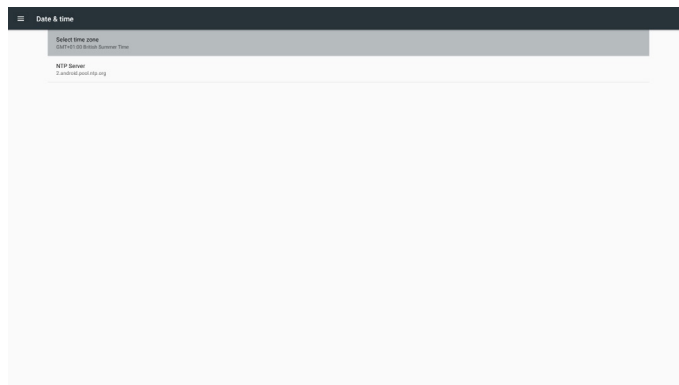

## 5.9. Developer options (Opcje deweloperskie)

Opcje deweloperskie Android. Więcej informacji można znaleźć na stronie <https://developer.android.com/index.html>

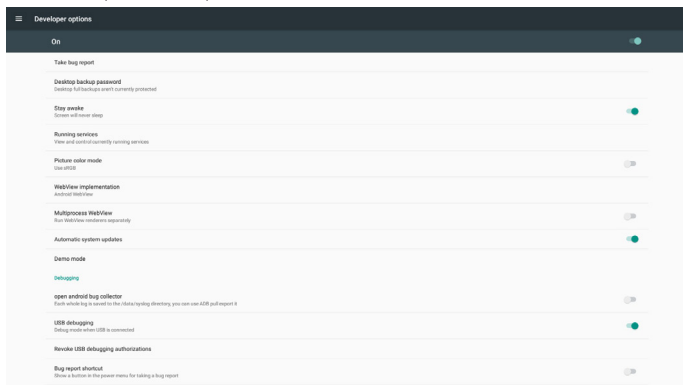

## 5.10. About (Informacje)

Wyświetlanie poniższych informacji o systemie:

- (1) Legal Information (Informacje prawne): pokazuje licencje open source.
- (2) Android version (Wersja Android)
- (3) Kernel version (Wersja Kernel)
- (4) Build number (Numer kompilacji)

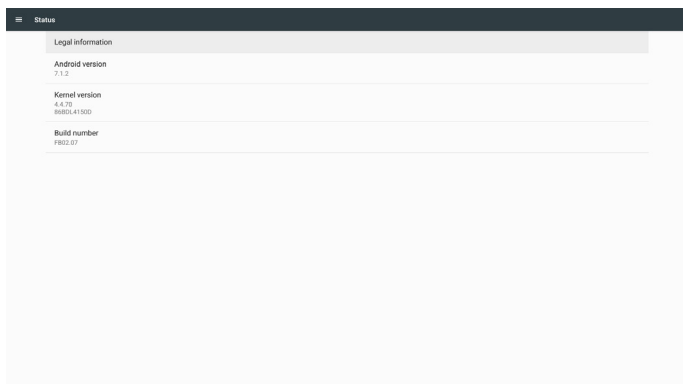

## 5.11. Supplementary (Informacje dodatkowe)

### 5.11.1.Quick Info (Szybkie informacje)

Naciśnij „Info + 77”, aby uruchomić szybkie informacje.

Szybkie informacje to pozycje „Sieć” i „Informacje monitora”.

Uwaga:

Godz. operacyjne:aktualizacje co minutę.

Status ciepła:aktualizacje co 5 sekund.

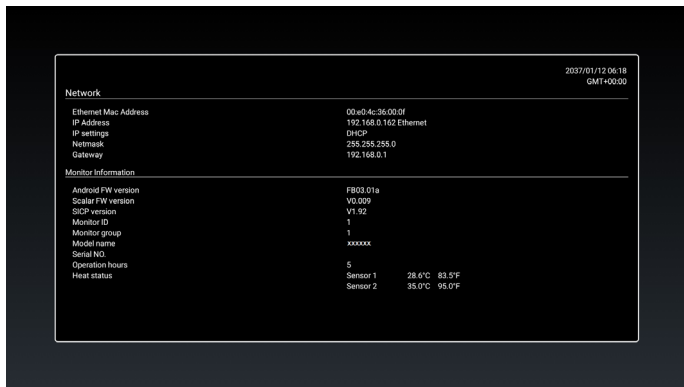

### 5.11.2.Dostosowanie animacji uruchamiania Android?

#### 1. Informacje ogólne

Animacja uruchamiania systemu Android to skrypt służący do wczytywania plików PNG podczas uruchamiania urządzenia. Znajdują się one w **nieskompresowanym** pliku zip o nazwie **bootanimation.zip**.

#### 2. Zawartość pliku bootanimation.zip

Plik bootanimation.zip zawiera następujące elementy:

- Folder obrazów (zawiera obrazy PNG o zwiększających się numerach)
- Plik desc.txt

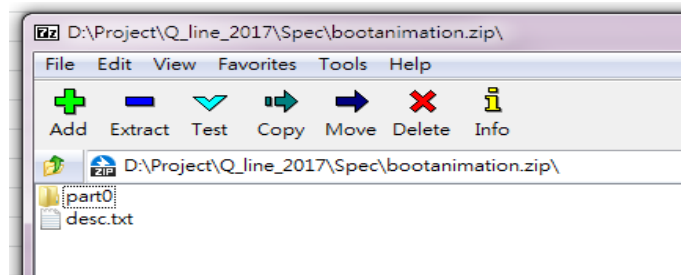

#### (1) Plik obrazów

Folder ten zawiera numerowane pliki obrazów PNG rozpoczynające się od 0000.png lub 0001.png i zwiększające się z przyrostem co 1. Minimalna liczba folderów to 1, a maksymalna liczba jest nieograniczona.

#### (2) Plik desc.txt

Plik ten definiuje w jaki sposób obrazy w folderze(ach) są wyświetlane w czasie animacji uruchamiania, w następującym formacie:

- Szerokość Wysokość Ilość klatek
- tryb pętli czas opóźnienia Folder 1
- tryb pętli czas opóźnienia Folder 2

Przykładem pliku desc.txt jest:

- 1920 1080 30

- p 1 0 part0

- p 0 0 part1

a. Pierwsza linijka

1920 i 1080 określają szerokość i wysokość rozdzielczości ekranu. 30 jest ilością klatek w klatkach/s tj. ilością obrazów wyświetlanych na sekundę.

b. Druga i trzecia linia mają ten sam format.

Pierwsza litera „p” określa natychmiastowe przerwanie trybu odtwarzania po zakończeniu procesu uruchamiania.

Cyfra obok „p” określa tryb powtarzania.

- Ustawienie 0 będzie oznaczać nieskończoną pętlę do czasu całkowitego uruchomienia urządzenia.

- Ustawienie 1 spowoduje jednorazowe odtworzenie części.

Kolejna cyfra określa czas opóźnienia (ms). Na przykład, ustawienie 10 oznacza, że system będzie opóźniony o 10 ms po ukończeniu odtwarzania wszystkich plików obrazów.

Part0 i part1 są nazwami folderów obrazów.

W powyższym przykładzie animacja uruchamiania zostanie odtworzona w rozdzielczości 1920 x 1080 pikseli, z szybkością 30 klatek/s, zaczynając od zawartości folderu part0. Po jej jednokrotnym odtworzeniu nastąpi przełączenie do zawartości folderu part1, która będzie odtwarzana w sposób ciągły do zakończenia procesu uruchamiania urządzenia.

#### 3. Plik Zip:

Wybierz wszystko (foldery obrazów i desc.txt) w folderze Bootanimation i spakuj do nowego **nieskompresowanego pliku archiwum zip**, korzystając z ulubionego narzędzia do kompresji, takiego jak 7zip, WinRAR lub podobne.

W przypadku korzystania z 7zip ustaw poziom kompresji na „Store”.

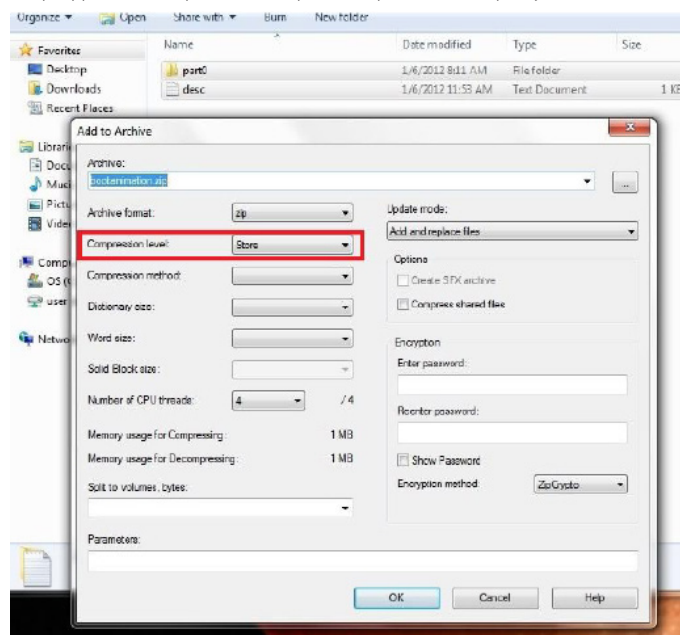

W przypadku korzystania z WinRAR ustaw opcję „Compression method” (Metoda kompresji) na „Store”.

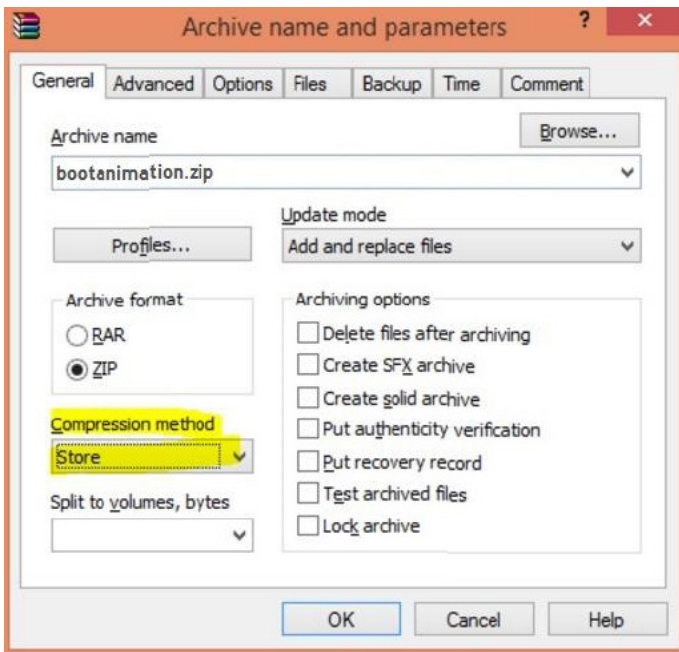

W przeciwnym razie animacja uruchamiania NIE BĘDZIE działać.

#### 4. Stosowanie animacji uruchamiania użytkownika

Procedura:

(1) Umieść własny plik bootanimztion.zip na karcie SD lub zewnętrznej pamięci USB i podłącz urządzenie pamięci do platformy Philips PD.

(2) Upewnij się, że opcja Logo jest włączona.

Naciśnij przycisk Home na RCU: **Menu OSD > Konfiguracja 2 > Logo > ustaw „Użytkownik”**

(3) W celu przejścia do trybu administratora naciśnij przyciski „Home + 1888” na RCU:

**Ustawienia > Wyświetlacz Signage > USTAWIENIA OGÓLNE > Logo uruchamiania**

(4) System automatycznie wyszuka plik bootanimation.zip na karcie SD lub w zewnętrznej pamięci USB i skopiuje go do folderu /data/local.

(5) Po wykonaniu kroków 1~4 uruchom ponownie system. Nowa dostosowana animacja uruchamiania powinna zostać wyświetlona w czasie uruchamiania.

### 5.11.3. Instalacja aplikacji Android?

Dostępne są 3 sposoby instalacji własnych aplikacji Android.

(a) Przez Menedżer plików w trybie administratora

1. Jeżeli aplikacja jest już w posiadaniu

1.1 Skopiuj aplikację na dysk USB lub kartę SD, a następnie podłącz urządzenie pamięci do wyświetlacza Philips Android Signage.

1.2 Przejdź do pozycji **Tryb administratora > Aplikacje > Menedżer plików**

1.3 Korzystając z Menedżera plików, znajdź aplikację do zainstalowania. Wystarczy nacisnąć „OK” na wybranej aplikacji.

2. Pobierz aplikację, korzystając z przeglądarki Chromium, a następnie przejdź do <ścieżka pamięci wewnętrznej>/Pobrane/ za pomocą Menedżera plików.

2.1 Kolejne etapy są takie same jak opisane powyżej. Zwróć uwagę, każdy model może mieć różną <ścieżkę pamięci wewnętrznej>.

(b) Przez Adb Shell

1. Upewnij się, że Twój komputer jest podłączony do wyświetlacza Philips Android Signage za pomocą adb.

2. Przygotuj aplikację w folderze na komputerze (przykładowo C:\apkfolder).

3. Wykonaj poniższe instrukcje przy użyciu narzędzia linii poleceń.

C:\apkfolder> adb install -r apk\_name.apk

(c) Przez dostosowane połączenie z internetem

1. W przypadku opracowania aplikacji, która może łączyć dowolną aplikację Android, Twoja aplikacja może wydawać dostosowany zamiar.

2. Z uwagi na to, że nazwa aplikacji i ścieżka zostały zapisane, system pomoże zainstalować program.

Opis	Intent	Parametry	
Aktualizacja przełącznika	php.intent.action.UPDATE_APK	filePath	Absolutna ścieżka do pliku zawierająca nazwę pliku. Należy pamiętać, że uprawnienie dostępu do pliku powinno mieć wartość co najmniej 664.
		Keep	Wskazuje, czy chcesz zatrzymać plik czy nie po aktualizacji. Domyślną wartością jest fałsz.
		packageName	Docelowy pakiet, który chcesz uruchomić automatycznie po aktualizacji.
		activityName	Aktywność docelowa, którą chcesz uruchomić automatycznie po aktualizacji. Ale jeżeli aktualną główną aktywnością nie jest activityName, nic się nie zdarzy.
		isAllowDowngrade	„true”: aktualizacja aplikacji niezależnie od tego, czy wersja docelowej aplikacji jest niższa od aktualnie używanej.  false: zatrzymanie instalacji w przypadku aktualizacji wstecznej.”

Na przykład:

```
Intent intent = new Intent();
intent.setAction(„php.intent.action.UPDATE_APK”);
intent.putExtra(„filePath”, „/sdcard/Download/sample.apk”);
intent.putExtra(„keep”, true);
intent.putExtra(„packageName”, „com.tpv.example”);
intent.putExtra(„activityName”, „com.tpv.example.MainActivity”);
intent.putExtra(„isAllowDowngrade”, true); // zezwolenie na aktualizację wsteczną
sendBroadcast(intent);
```

## 6. Menu OSD

Poniżej pokazano widok ogólnej struktury menu OSD (On-Screen Display [Menu ekranowe]). Można go wykorzystać jako odniesienie do dalszej regulacji wyświetlacza.

### 6.1. Nawigacja w menu OSD

#### 6.1.1. Nawigacja w menu OSD z wykorzystaniem pilota zdalnego sterowania

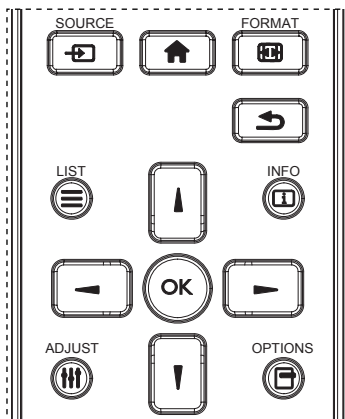

1. Naciśnij przycisk [↑] na pilocie zdalnego sterowania, aby wyświetlić menu OSD.
2. Naciśnij przycisk [U] lub [V] w celu wyboru elementu do regulacji.
3. Naciśnij przycisk [OK] lub [→] w celu przejścia do podmenu.
4. W podmenu, naciśnij przycisk [U] lub [V], w celu przełączenia między pozycjami, naciśnij przycisk [←] lub [→] w celu regulacji ustawień. Jeśli dostępne jest podmenu, naciśnij przycisk [OK] lub [→] w celu przejścia do podmenu.
5. Naciśnij przycisk [↶] w celu powrotu do poprzedniego menu lub naciśnij przycisk [↑] w celu wyjścia z menu OSD.

UWAGI:

- Jeżeli na ekranie nie ma menu OSD, naciśnij [U], aby wyświetlić menu {Inteligentny obraz}.
- Jeżeli na ekranie nie ma menu OSD, naciśnij [V], aby wyświetlić menu {Źródło audio}.

#### 6.1.2. Nawigacja w menu OSD z wykorzystaniem przycisków sterowania monitora

1. Naciśnij przycisk [MENU] w celu wyświetlenia menu OSD.
2. Naciśnij przycisk [+ ] lub [- ] w celu wyboru elementu do regulacji.
3. Naciśnij przycisk [+ ] w celu przejścia do podmenu.
4. W podmenu naciśnij przycisk [▲] lub [▼] w celu przełączenia między pozycjami, naciśnij przycisk [+ ] lub [- ] w celu regulacji ustawień. Jeśli dostępne jest podmenu, naciśnij przycisk [+ ] w celu przejścia do podmenu.
5. Naciśnij przycisk [MENU] w celu powrotu do poprzedniego menu lub naciśnij i przytrzymaj przycisk [MENU] w celu wyjścia z menu OSD.

## 6.2. Przegląd menu OSD

### 6.2.1. Menu Obraz

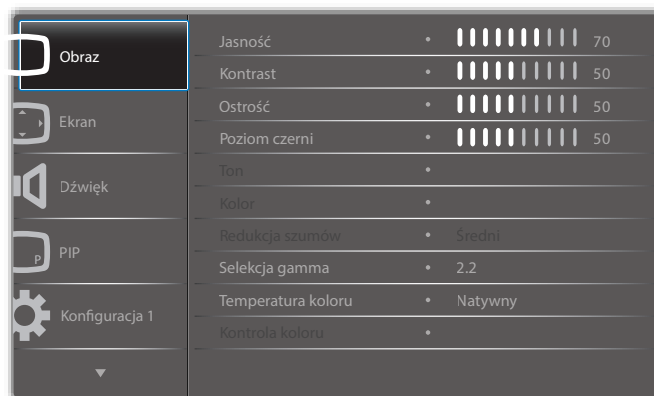

#### Jasność

Regulacja jasności podświetlenia ekranu.

#### Kontrast

Regulacja współczynnika kontrastu dla sygnału wejściowego.

#### Ostrość

Regulacja ostrości w celu poprawienia szczegółów obrazu.

#### Poziom czerni

Poziom czerni video jest zdefiniowany jako poziom jasności w najciemniejszych miejscach (czarne) obrazu. Regulacja poziomu czerni tego wyświetlacza.

#### Ton

Dostosowanie odcienia ekranu.

Naciśnij przycisk [→], aby uczynić odcień koloru bardziej zielonym.

Naciśnij przycisk [←], aby uczynić odcień koloru bardziej purpurowym.

UWAGA: Ten element dotyczy wyłącznie trybu Wideo (przestrzeń barwowa YUV).

#### Kolor

Regulacja intensywności kolorów obrazu.

UWAGA: Ten element dotyczy wyłącznie trybu Wideo (przestrzeń barwowa YUV).

#### Redukcja szumów

Redukowanie zakłóceń obrazu. Można wybrać odpowiedni poziom redukcji zakłóceń.

Opcje wyboru to: {Wyłącz} / {Niski} / {Średni} / {Wysoki}.

UWAGA: Ten element dotyczy wyłącznie trybu Wideo (przestrzeń barwowa YUV).

#### Gamma

Gamma kontroluje całkowitą jasność obrazu. Obrazy nie skorygowane prawidłowo są zbyt jasne lub za ciemne, dlatego prawidłowa kontrola gamma ma duży wpływ na całkowitą jasność wyświetlacza.

Opcje wyboru to: {Natywny} / {2.2} / {2.4} / {S gamma} / {D-image}.

#### Temperatura koloru

Wybór temperatury barwowej dla obrazu. Niższa temperatura barwowa daje czerwonawy odcień, a wyższa temperatura barwowa daje bardziej niebieskawy odcień.

Opcje wyboru to: {3000K} / {4000K} / {5000K} / {6500K} / {7500K} / {9300K} / {10000K} / {Natywny} / {Użytkownik 1} / {Użytkownik 2}.



## Kontrola koloru

Umożliwia precyzyjną regulację odcieni kolorów poprzez niezależną zmianę ustawień **User-R** (Czerwony), **User-G** (Zielony) oraz **User-B** (Niebieski).

{Obraz} - {Temperatura koloru} - ustawienie {Użytkownik} na [Użytkownik 1]

Można także dostosować odcienie kolorów co 100K w zakresie od 2000K do 10000K.

{Obraz} - {Temperatura koloru} - ustawienie {Użytkownik} na [Użytkownik 2]

## Inteligentny obraz

Dostępne są następujące tryby inteligentnego obrazu:

- Tryb PC: {Standard} / {Podświetl.} / {sRGB}.
- Tryb Wideo: {Standard} / {Podświetl.} / {Kino}.

## Intel. kontrast

Funkcja inteligentnego kontrastu pozwala poprawić kontrast ciemnych scen. Po włączeniu funkcji inteligentnego kontrastu ustawienie {Jasność} w menu **Obraz** nie będzie dostępne.

## Intel. włącznik

Ustawienie automatycznego zmniejszania zużycia energii przez wyświetlacz.

Opcje wyboru to: {Wyłącz} / {Średni} / {Wysoki}.

## Czujnik światła

Funkcja Czujnik światła służy do automatycznej regulacji jasności przy zmianie oświetlenia otoczenia.

## Tryb skanowania

Zmiana obszaru wyświetlania obrazu.

- {Powiększ.} - Wyświetlanie około 95% oryginalnego rozmiaru obrazu. Reszta obszarów dookoła obrazu zostanie obcięta.
- {Pomniejsz.} - Wyświetlanie obrazu w jego oryginalnym rozmiarze.

## Reset ustawień obrazu

Wyzerowanie wszystkich ustawień menu **Obraz**.

## 6.2.2. Menu Ekran

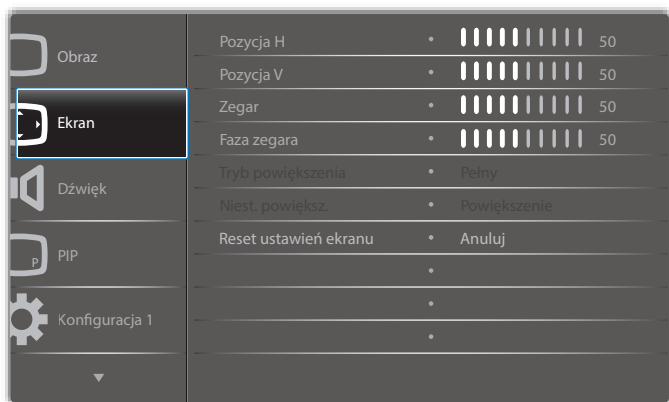

## Pozycja H

Naciśnij przycisk [→] w celu przesunięcia obrazu w prawo lub [←] w celu przesunięcia obrazu w lewo.

UWAGI:

- Ustawienie Pozycja H dotyczy wyłącznie wejścia **VGA**.
- Regulacja położenia w poziomie nie jest możliwa, jeśli włączono funkcję {Pixel Shift}.

## Pozycja V

Naciśnij przycisk [↑] w celu przesunięcia obrazu w górę lub [↓] w celu przesunięcia obrazu w dół.

UWAGI:

- Ustawienie Pozycja V dotyczy wyłącznie wejścia **VGA**.
- Regulacja położenia w pionie nie jest możliwa, jeśli włączono funkcję {Pixel Shift}.

## Zegar

Regulacja szerokości obrazu.

UWAGA: Ten element dotyczy wyłącznie wejścia **VGA**.

## Faza zegara

Regulacja w celu poprawienia ostrości, przejrzystości i stabilności obrazu.

UWAGA: Ten element dotyczy wyłącznie wejścia **VGA**.

## Tryb powiększenia

Odbierane obrazy mogą być nadawane w formacie 16:9 (szeroki ekran) lub w formacie 4:3 (konwencjonalny ekran). Obrazy 16:9 czasami mają w górnej i w dolnej części ekranu czarny pas (format letterbox). Po włączeniu funkcji {Pixel Shift} i {Nakładanie} wyłączony zostanie tryb powiększenia (zoom).

Wybierz spośród: {Pełny} / {Normalny} / {Realny} / {21:9} / {Niestandardowy}.



	<p><b>Pełny</b></p> <p>Ten tryb przywraca prawidłowe proporcje obrazów nadawanych w trybie 16:9 z wykorzystaniem wyświetlania na pełnym ekranie.</p>
	<p><b>Normalny</b></p> <p>Obraz jest odtwarzany w formacie 4:3, a z boków obrazu wyświetlany jest czarny pas.</p>
	<p><b>Realny</b></p> <p>Ten tryb wyświetla na ekranie obraz piksel po pikselu, bez skalowania oryginalnego rozmiaru obrazu.</p>
	<p><b>21:9</b></p> <p>Obraz jest powiększany do formatu 21:9. Ten tryb jest zalecany podczas wyświetlania obrazów z czarnymi pasami na górze i na dole (format letterbox).</p>
	<p><b>Niestandardowy</b></p> <p>Zastosuj niestandardowe ustawienia powiększenia w podmenu Niest. powiększ.</p>

## Niest. powiększ.

Funkcji tej można użyć do dostosowania ustawień powiększenia w celu dopasowania wyświetlanego obrazu.

UWAGA: Ten element działa wyłącznie wtedy, gdy {Tryb powiększenia} jest ustawiony na {Niestandardowy}.

	<p><b>Powiększenie</b></p> <p>Jednoczesne powiększenie rozmiaru obrazu w poziomie i w pionie.</p>
	<p><b>Powiększenie H</b></p> <p>Powiększenie wyłącznie rozmiaru obrazu w poziomie.</p>

	<b>Powiększenie V</b> Powiększenie wyłącznie rozmiaru obrazu w pionie.
	<b>Pozycja H</b> Przesunięcie pozycji poziomej obrazu w lewo lub w prawo.
	<b>Pozycja V</b> Przesunięcie pozycji pionowej obrazu w górę lub w dół.

#### Reset ustawień ekranu

Zerowanie wszystkich ustawień w menu **Ekran** do wstępnych wartości fabrycznych.

#### 6.2.3. Menu Dźwięk

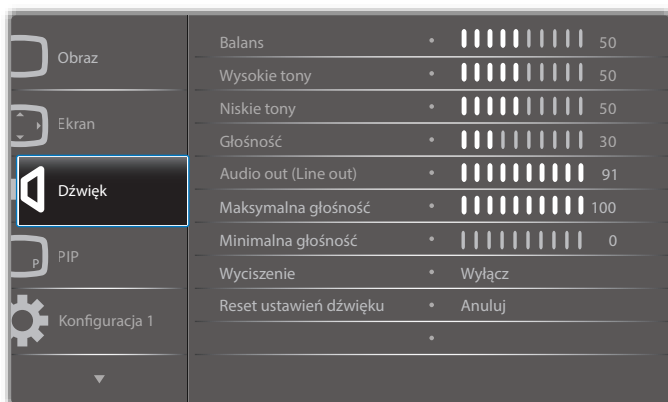

#### Balans

Regulacja w celu podkreślenia balansu prawego lub lewego wyjścia audio.

#### Wysokie tony

Regulacja w celu zwiększenia lub zmniejszenia wysokiej częstotliwości dźwięków.

#### Niskie tony

Regulacja w celu zwiększenia lub zmniejszenia niskiej częstotliwości dźwięków.

#### Głośność

Regulacja głośności.

#### Audio out (Line out) [Wyj. audio (wyj.lin)]

Regulacja w celu zwiększenia lub zmniejszenia poziomu wyjścia liniowego.

#### Maksymalna głośność

Regulacja własnego ograniczenia dla ustawienia maksymalnej głośności. Zatrzymuje zwiększanie głośności na poziomie ustawionym przez użytkownika.

#### Minimalna głośność

Regulacja własnego ograniczenia dla ustawienia minimalnej głośności.

#### Wyciszenie

Włączenie/wyłączenie funkcji wyciszenia.

#### Reset ustawień dźwięku

Zerowanie wszystkich ustawień w menu **Dźwięk** do wstępnych wartości fabrycznych.

#### 6.2.4. Menu PIP

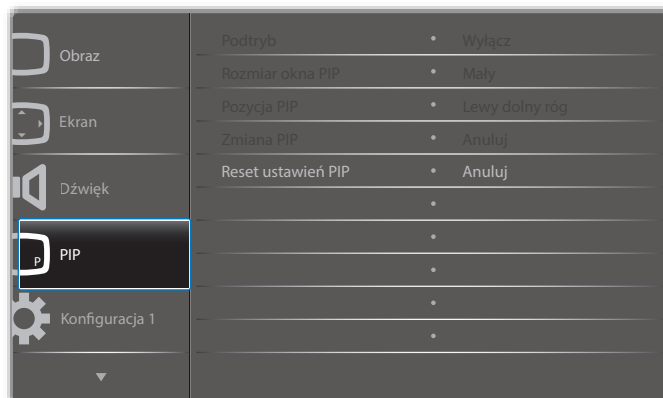

#### Podtryb

Wybór trybu PIP (Obraz w obrazie).

Opcje wyboru to: {Wyłącz} / {PIP} / {Szybka zamiana} / {PBP 2Win} / {PBP 3Win} / {PBP 3Win-1} / {PBP 3Win-2} / {PBP 4Win} / {PBP 4Win-1} / SICP.

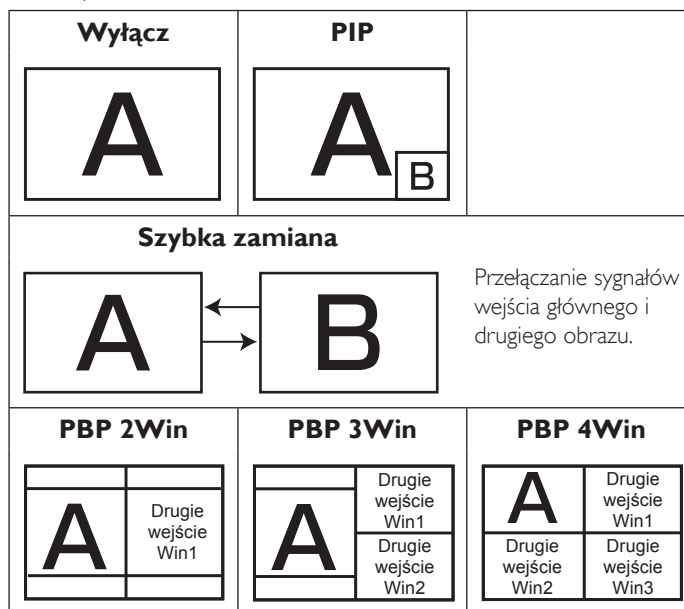

#### Rozmiar okna PIP

Wybór rozmiaru drugiego obrazu w trybie PIP (Obraz w obrazie).

Opcje wyboru to: {Mały} / {Średni} / {Duży}.

#### Pozycja PIP

Wybór położenia drugiego obrazu w trybie PIP (Obraz w obrazie).

Opcje wyboru to: {Prawy dolny róg} / {Lewy dolny róg} / {Prawy górny róg} / {Lewy górny róg}.

#### Zmiana PIP

Przełączanie sygnału wejściowego między głównym i drugim obrazem w trybie PIP / Szybka zamiana.

#### Reset ustawień PIP

Zerowanie wszystkich ustawień w menu **PIP** do wstępnych wartości fabrycznych.

## UWAGI:

- Funkcja PIP jest dostępna tylko w następujących warunkach: {**Opcje zaaw.**} - {**Nakładanie**} - ustawienie {**Dostępny**} na {**Nie**}.
- Funkcja PIP jest dostępna wyłącznie dla niektórych kombinacji sygnałów, jak pokazano w tabeli poniżej.

Główny Podrzędny	Podrzędny											
	DP	OPS	HDMI1	VGA	HDMI2	HDMI3	Odtw. multim.	Przeglądarka	SmartCMS	Odtwarzacz PDF	Niestandardowy	DVI
DP	○	○	○	○	○	○	○	○	○	○	○	○
OPS	○	○	X	○	○	○	○	○	○	○	○	○
HDMI1	○	X	○	○	○	○	○	○	○	○	○	○
VGA	○	○	○	○	○	○	○	○	○	○	○	○
HDMI2	○	○	○	○	○	X	○	○	○	○	○	○
HDMI3	○	○	○	○	X	○	○	○	○	○	○	○
Odtw. multim.	○	○	○	○	○	○	○	X	X	X	X	○
Przeglądarka	○	○	○	○	○	○	X	○	X	X	X	○
SmartCMS	○	○	○	○	○	○	X	○	X	X	X	○
Odtwarzacz PDF	○	○	○	○	○	○	X	X	X	○	X	○
Niestandardowy	○	○	○	○	○	○	X	X	X	X	○	○
DVI	○	○	○	○	○	○	○	○	○	○	○	○

(○: funkcja PIP jest dostępna, X: funkcja PIP nie jest dostępna)

- Dostępność funkcji PIP zależy od rozdzielczości używanego sygnału wejścia.

## 6.2.5. Menu Konfiguracja 1

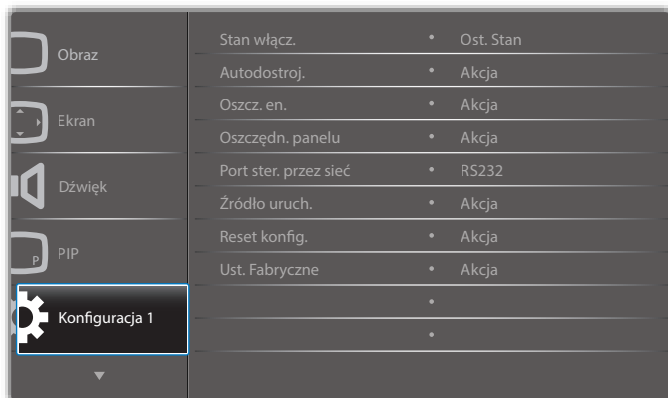

### Stan włacz.

Wybierz stan wyświetlacza, który zostanie zastosowany po następnym podłączeniu przewodu zasilającego.

- {**Wyłącz. Zasilania**} - Wyświetlacz pozostaje wyłączony po podłączeniu przewodu zasilającego do gniazdka ściennego.
- {**Wymuszone włacz.**} - Wyświetlacz włącza się po podłączeniu przewodu zasilającego do gniazdka ściennego.
- {**Ost. Stan**} - Wyświetlacz powróci do poprzedniego stanu zasilania (włączenie/wyłączenie/oczekiwanie) po odłączeniu i wymianie przewodu zasilającego.

### Autodostroj.

Użyj tej funkcji, aby pozwolić na automatyczną optymalizację wyświetlania obrazu wejścia VGA.

UWAGA: Ten element dotyczy wyłącznie wejścia **VGA**.

### Oszcz. en.

Użyj tego ustawienia w celu automatycznego zmniejszenia zużycia energii.

- {**RGB**} - Wybierz opcję {**Włącz**}, aby zezwolić na przejście wyświetlacza do trybu oszczędzania energii, gdy po 10 sekundach nie zostanie wykryty żaden sygnał z wejść PC (przestrzeń barwowa RGB).

- {**Wideo**} - Wybierz opcję {**Włącz**}, aby przejść do trybu oszczędzania energii, gdy w ciągu 10 sekund nie zostanie wykryty żaden sygnał z wejść WIDEO (przestrzeń barwowa YUV).

### Oszczedn. panelu

Włącz lub wyłącz funkcje oszczędzania energii panelu w celu zmniejszenia niebezpieczeństwa wystąpienia „utrwalenia obrazu” lub „poobrazu”.

- {**Wiatrak chl.**} - Dostosuj prędkość obrotową wentylatora. Wybierz {**Auto**} w celu włączania/wyłączania wentylatora w zależności od temperatury wyświetlacza.

Opcje wyboru to: {**Auto**} / {**Wyłącz**} / {**Niski**} / {**Średni**} / {**Wysoki**}.

UWAGI:

- Domyślna opcja {**Auto**} uruchomi działanie wentylatora, jeśli osiągnięta zostanie temperatura **45°C (113°F)** i zatrzyma jego działanie po ochłodzeniu do temperatury **43°C (109°F)**.
- Po osiągnięciu temperatury **58°C (136°F)** na ekranie pojawi się komunikat ostrzeżenia o temperaturze. Wyłączone zostaną wszystkie główne funkcje oprócz przycisku [P].
- Po osiągnięciu temperatury **60°C (140°F)** wyświetlacz zostanie wyłączony automatycznie.
- {**Jasność**} - Wybierz {**Włącz**} po czym jasność obrazu zostanie zmniejszona do odpowiedniego poziomu. Po wybraniu, ustawienie jasności w menu Obraz będzie niedostępne.
- {**Pixel shift**} - Wybierz czas ({**Auto**} / {**10 ~ 900**} sekund / {**Wyłącz**}) lekkiego zwiększenia rozmiaru obrazu i przesunięcia pozycji pikseli w czterech kierunkach (w górę, w dół, w lewo lub w prawo). Włączenie funkcji Pixel Shift spowoduje wyłączenie regulacji położenia w pionie i w poziomie oraz trybu powiększenia (zoom) w menu ekranu.

### Port ster przez siec

Wybór portu sterowania sieciowego.

Opcje wyboru to: {**RS232**} / {**Card OPS RS232**} / {**LAN ->RS232**}.

UWAGA: Opcja {**Card OPS RS232**} jest dostępna po podłączeniu urządzenia OPS.

### Źródło uruch.

Usuwanie wszystkich plików cookie, list zakładek i historii oraz tekstu używanego do autouzupełniania.

### Reset konfig.1

Wybór źródła sygnału wejściowego podczas uruchamiania.

Input (Wejście): wybór źródła sygnału wejściowego podczas uruchamiania.

Playlist (Lista odtw.): wybór listy odtwarzania dla Odtw. multim., Przeglądarka i Odtwarzacz PDF.

brak listy odtwarzania. Działa tak samo jak przełączanie źródła w menu OSD. Numer listy odtwarzania.

### Ust. Fabryczne

Zerowanie wszystkich ustawień w menu OSD {**Obraz**}, {**Ekran**}, {**Dźwięk**}, {**PIP**}, {**Konfiguracja 1**}, {**Konfiguracja 2**}, {**Opcje zaaw.**} i {**Wejście**} do wstępnych wartości fabrycznych.

Naciśnij przycisk [←] lub [→], aby wybrać {**Resetuj**} i naciśnij przycisk [OK] w celu wyzerowania.

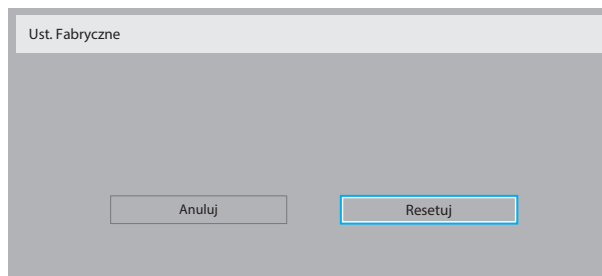

## 6.2.6. Menu Konfiguracja 2

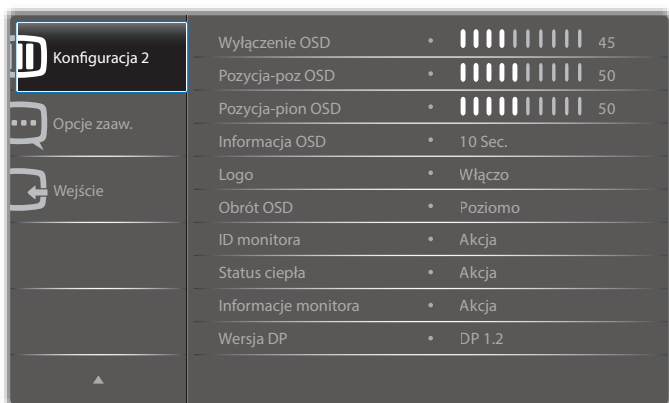

### Wyłączenie OSD

Ustawienie czasu pozostawiania menu OSD (menu ekranowe) na ekranie.

Opcje wyboru to: {0 ~ 120} sekund.

### Pozycja-poz OSD

Regulacja pozycji poziomej menu OSD.

### Pozycja-pion OSD

Regulacja pozycji pionowej menu OSD.

### Informacja OSD

Ustawienie czasu wyświetlania informacji OSD w górnym, prawym rogu ekranu. Informacje OSD będą wyświetlane po zmianie wejścia sygnału.

Informacje OSD pozostaną na ekranie, po wybraniu {Wyłącz}.

Opcje wyboru to: {Wyłącz, 1 ~ 60} sekund.

### Logo

Włączenie lub wyłączenie wyświetlania logo **PHILIPS** podczas włączania wyświetlacza.

### Obrót OSD

Obrócenie menu OSD.

Opcje wyboru to:

- {Poziomo} (domyślnie)
- {Pionowo}

### ID monitora

Ustawienie Numer ID do sterowania wyświetlaczem przez połączenie RS232C. Po podłączeniu wielu zestawów wyświetlaczy, każdy z nich musi mieć unikatowy numer ID. Numer identyfikacyjny monitora mieści się w zakresie od 1 do 255.

Opcje wyboru to: {Grupa monit.} / {Matr. nakł.} / {Automat. ID}

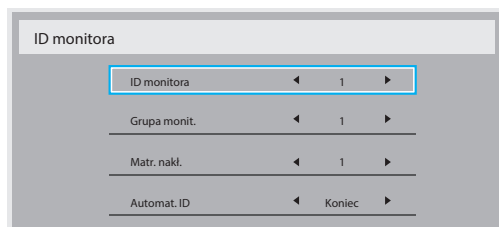

- {Grupa monit.}
 

Opcje wyboru to: {1-255}. Domyślne ustawienie to 1.
- {Matr. nakł.}
 

Wielkość matrycy nakładania mieści się w zakresie od 1 do 15. Domyślnym ustawieniem jest 1. Funkcja konfiguracji {Automat. ID} umożliwi skonfigurowanie pozycji {ID monitora} podłączonego urządzenia zgodnie z ustawieniami {Matr. nakł.}.

Przykład: Matryca rozmieszczonych sąsiadująco monitorów z ustawieniem po 4

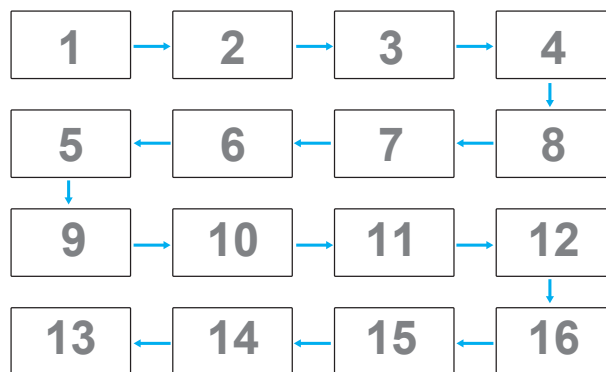

- {Automat. ID}
 

Opcje wyboru to: {Początek} / {Koniec}. Domyślne ustawienie to {Koniec}.

  - Opcję **Początek** należy wybrać w celu ustawienia identyfikatorów urządzeń wstecz od bieżącego.
  - Po ukończeniu konfiguracji następuje automatyczne przełączenie na opcję **Koniec**.
  - Aby móc korzystać z tej funkcji, wszystkie urządzenia muszą być połączone szeregowo za pomocą kabla RS-232, a ich porty sterujące muszą być także ustawione na RS-232.

### Status ciepła

Funkcja ta umożliwi sprawdzenie w dowolnym czasie stanu temperatury wyświetlacza.

### Informacje monitora

Pokazywanie informacji o wyświetlaczu, łącznie z numerem modelu, numerem seryjnym, czasem pracy i wersją oprogramowania.

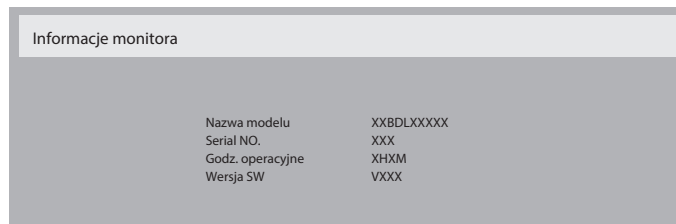

### Wersja DP

Opcje wyboru to: {DP 1.1} / {DP 1.2} / {DP 1.2 multi}. Domyślne ustawienie to {DP 1.1}.

### Wykr. użyt.

Funkcja ta włącza podświetlenie po wykryciu obecności osoby i wyłącza je po upływie określonego czasu.

Opcje wyboru to: {Wyłącz, 10 ~ 60} minut.

### HDMI edid

Opcje wyboru to: {HDMI 1.4} / {HDMI 2.0}. Domyślne ustawienie to {HDMI 1.4}.

UWAGA: Opcja HDMI 2.0 służy do obsługi urządzeń HDMI 2.0.

### Obrót obrazu

Obrót obrazu w oknie głównym o 270 stopni.

Opcje wyboru to: {Wyłącz} (domyślnie) / {Włącz}.

### Wybór okna

Wybór okna do regulacji ustawień. Wybrane okno zostanie podświetlone zieloną ramką.

Opcje wyboru to: {Główny} (domyślnie), {Podokno 1}, {Podokno 2}, {Podokno 3}.

## Dioda zasilania

Sterowanie diodą LED zasilania.

Opcje wyboru to: {**Wyłącz**} / {**Włącz**} (domyślnie).

## Reset konfiguracji 2

Wyzeruj wszystkie ustawienia w menu **Konfiguracja 2** do wstępnych wartości fabrycznych.

### 6.2.7. Menu Opcje zaaw.

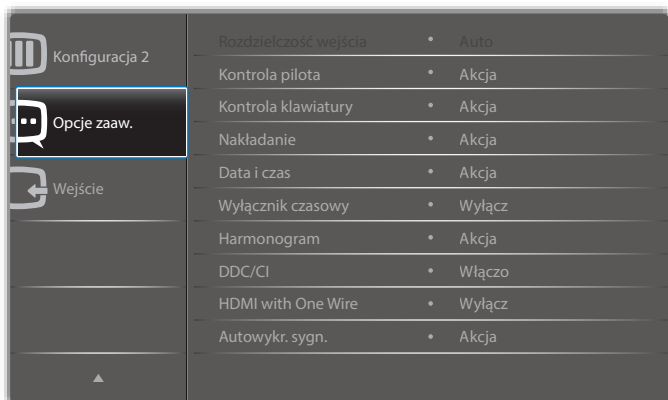

## Rozdzielczość wejścia

Ustawienie rozdzielczości wejścia VGA. Jest to wymagane, gdy wyświetlacz nie może prawidłowo wykryć rozdzielczości wejścia VGA.

UWAGA: Ten element dotyczy wyłącznie wejścia **VGA**.

Opcje wyboru to:

- {**1024x768 / 1280x768 / 1360x768 / 1366x768**}
- {**1400x1050 / 1680x1050**}
- {**1600x1200 / 1920x1200**}
- {**Auto**}: Automatyczne określenie rozdzielczości.

Wybrane ustawienia będą działać po wyłączeniu i ponownym włączeniu zasilania.

## Kontrola pilota

Wybór trybu działania pilota zdalnego sterowania, gdy przez połączenie RS232C jest podłączonych wiele wyświetlaczy.

- {**Normalny**} - Wszystkie wyświetlacze można obsługiwać normalnie przez pilota zdalnego sterowania.
- {**Główny**} - Wyznaczenie tego wyświetlacza jako podstawowego do operacji z pilotem zdalnego sterowania. Tylko ten wyświetlacz można obsługiwać pilotem zdalnego sterowania.
- {**Dodatkowy**} - Wyznaczenie tego wyświetlacza jako wyświetlacza dodatkowego. Tego wyświetlacza nie można obsługiwać pilotem zdalnego sterowania i otrzymuje on sygnały sterowania jedynie z podstawowego wyświetlacza, przez połączenie RS232C.
- {**Zablokuj wszystko**} / {**Zabl. wsz. bez głoś.**} / {**Zabl. wsz. bez zasil.**} - Blokada funkcji pilota zdalnego sterowania tego wyświetlacza. W celu odblokowania naciśnij i przytrzymaj przycisk **[i]** INFO na pilocie zdalnego sterowania przez 5 (pięć) sekund.

UWAGA: Po zniknięciu głównego menu OSD na 3 sekundy wyświetlone zostanie menu OSD Główny/Dodatkowy. Lub naciśnij przycisk **[OK]**, aby wyświetlić menu OSD Główny/Dodatkowy, gdy nie jest wyświetlane żadne inne menu OSD.

1. Po wyświetleniu menu OSD Główny naciśnij przycisk **[←]** lub **[→]**, aby dostosować wartość ustawienia {**Control Monitor ID (ID sterowania monitorem)**}, a następnie naciśnij przycisk **[A]** lub **[T]**, aby dostosować wartość ustawienia {**Control Group ID (ID sterowania grupą)**}.

## Kontrola klawiatury

Wybór włączenia lub wyłączenia funkcji wyświetlania klawiatury (przyciski sterowania).

- {**Odblok**} - Włączenie funkcji klawiatury.
- {**Zablokuj wszystko**} / {**Zabl. wsz. bez głoś.**} / {**Zabl. wsz. bez zasil.**} - Blokada funkcji klawiatury.

UWAGA: W celu włączenia lub wyłączenia blokady sterowania przez klawiaturę naciśnij i przytrzymaj równocześnie przez ponad 3 sekundy przyciski **[+]** i **[A]**.

## Nakładanie

Utworzenie pojedynczej dużej matrycy ekranowej (ściana wideo), zawierającej do 150 zestawów wyświetlaczy (**do 10 zestawów w pionie i do 15 zestawów w poziomie**). Funkcja ta wymaga połączenia łańcuchowego.

- **Opóźnienie włącz:** Ustawienie czasu opóźnienia włączania zasilania (w sekundach). Domyślna opcja {**Auto**}, umożliwi sekwencyjne włączanie zasilania dla każdego wyświetlacza, według Numer ID, gdy podłączonych jest wiele wyświetlaczy.  
Opcje wyboru to: {**Wyłącz (0)**} / **Auto (1)** / 2-255}
- **Jasność:** {**Normalny**}/**{ACS}**
  - {**Normalny**}: Służy do regulacji ogólnej jasności całego obrazu i tła ekranu (podświetlenia).
  - {**ACS**}: Zastosowanie wartości jasności (podświetlenie) regulowanej przez narzędzie MIC. Wartość domyślna przed regulacją jest taka sama jak wartość jasności OSD, np. 70.
- **Type:** {**Ręcznie**}/**{Narzędzie nakładania}**
- **Dostępny:** {**Tak**}/**{Nie}**
- **Rozdzielczość źródła:** {**Full HD**}/**{Domyślnie}**/ **{4K}**
- **Poz. poz. monit.** - Ustawienie liczby monitorów wyświetlających w kierunku poziomym.
- **Poz. pion. monit.** - Ustawienie liczby monitorów wyświetlających w kierunku pionowym.
- **Pozycja** - Ustawienie pozycji tego wyświetlacza na ekranie matrycowym.
- **Komp. Ramek**- Włączenie lub wyłączenie funkcji kompensacji klatek. Po wybraniu **{Włącz}**, wyświetlacz dopasuje obraz w celu kompensacji szerokości ramek wyświetlacza, dla uzyskania dokładnego wyświetlania obrazu.

UWAGA: Funkcja formatu ekranu w przypadku nakładania z użyciem trybu kaskadowego nie jest obsługiwana.

## Komp. ramek-Włącz

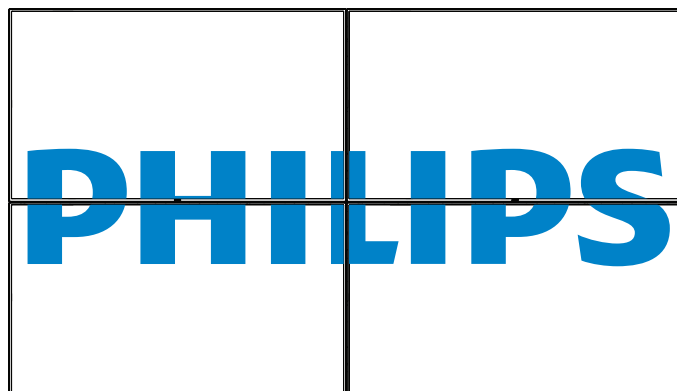

## Komp. ramek-Wyłącz

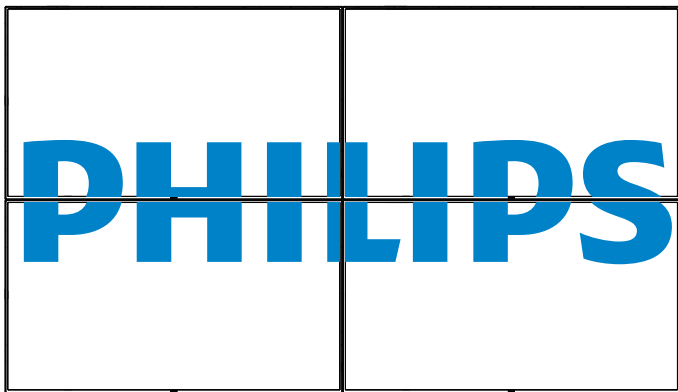

- **{Dostępny}** - Włączenie lub wyłączenie funkcji Nakładanie. Po włączeniu wyświetlacz zastosuje ustawienia w **{Poz. poz. monit.}**, **{Poz. pion. monit.}**, **{Pozycja}** i **{Komp. ramek}**.
- **{Opóźnienie włącz}** - Ustawienie czasu opóźnienia włączenia zasilania (w sekundach) Domyślna opcja **{Auto}**, umożliwia sekwencyjne włączanie zasilania dla każdego wyświetlacza, według Numer ID, gdy podłączonych jest wiele wyświetlaczy. Opcje wyboru to: **{Wyłącz / Auto / 2 ~ 255}**

UWAGA: Podczas korzystania z funkcji PIP funkcja Nakładanie będzie wyłączona.

## Data i czas

Regulacja bieżącej daty i czasu dla wewnętrznego zegara wyświetlacza.

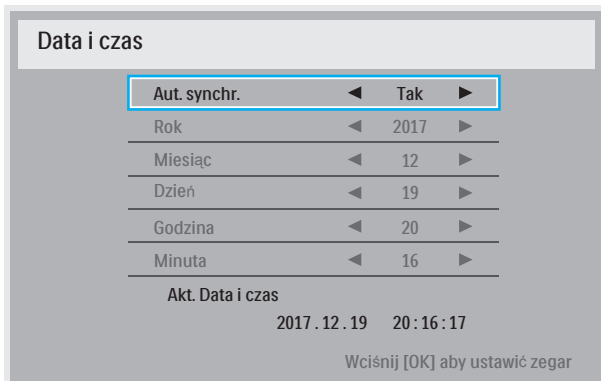

1. Naciśnij przycisk **[OK]**, aby przejść lub wybrać.
2. Naciśnij przycisk przejścia wstecz **[↶]**, aby wrócić.
3. Naciśnij przycisk **[▲]** lub **[▼]**, aby dostosować ustawienia.

\* Nie można ustawić roku późniejszego niż 2037.

## Wyłącznik czasowy

Ustawienie przełączenia wyświetlacza do trybu oczekiwania po upływie określonego czasu.

Opcje wyboru to: **{Wyłącz, 1 ~ 24}** godz. od bieżącego czasu.

UWAGA: Po uaktywnieniu funkcji „Wyłącznik czasowy” wyłączone zostaną ustawienia „Harmonogram”.

## Harmonogram

Ta funkcja umożliwia zaprogramowanie do 7 (siedem) różnych odstępów harmonogramu uaktywnienia wyświetlacza.

Można wybrać:

- Czas włączenia i wyłączenia wyświetlacza.
- Dni tygodnia uaktywniania wyświetlacza.

- Źródło wejścia wykorzystywane przez wyświetlacz dla każdego okresu harmonogramu uaktywniania.

UWAGA: Przed użyciem tej funkcji zalecane jest ustawienie bieżącej daty i godziny w menu **{Data i czas}**.

1. Naciśnij przycisk **[OK]** lub **[▶]** w celu przejścia do podmenu.

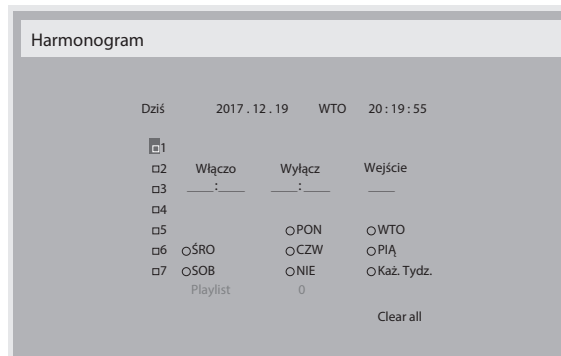

2. Naciśnij przycisk **[▲]** lub **[▼]** w celu wyboru pozycji harmonogramu (numer pozycji 1 ~ 7), a następnie naciśnij przycisk **[OK]** w celu zaznaczenia numeru pozycji.

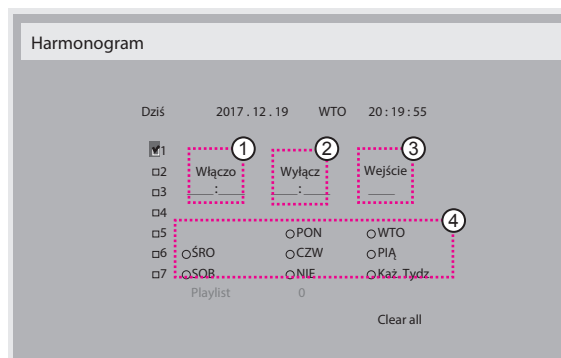

3. Naciśnij przycisk **[▶]** lub **[▶]** w celu wyboru harmonogramu:
  - ① **Harmonogram włączania zasilania:** Naciśnij przycisk **[▲]** lub **[▼]** w celu ustawienia i wyświetlacz włączy się w ustalonym czasie.
  - ② **Harmonogram wyłączenia zasilania:** Naciśnij przycisk **[▲]** lub **[▼]** w celu ustawienia i wyświetlacz wyłączy się w ustalonym czasie. Pozostaw puste pole dla godzin i minut, jeśli nie ma być używana funkcja harmonogramu włączania lub wyłączenia zasilania.
  - ③ **Wybór źródła wejścia:** Naciśnij przycisk **[▲]** lub **[▼]** w celu wyboru źródła wejścia. Jeśli źródło wejścia nie zostanie wybrane, zachowane zostanie poprzednio używane.
  - ④ **Harmonogram daty:** Naciśnij przycisk **[▶]** w celu wyboru dnia tygodnia, w którym ten harmonogram zostanie zastosowany, a następnie naciśnij przycisk **[OK]**.
4. Aby wykonać dalsze ustawienia harmonogramu, naciśnij przycisk **[↶]** i powtórz wymienione powyżej czynności. Znak zaznaczenia okna opcji obok numeru pozycji harmonogramu, oznacza realizację wybranego harmonogramu.

UWAGI:

- Jeśli harmonogram nakłada się, czas włączenia zasilania z harmonogramu, ma priorytet nad czasem wyłączenia zasilania z harmonogramu.
- Jeśli dla tego samego czasu zaprogramowane zostały dwie pozycje harmonogramu, priorytet ma pozycja harmonogramu z wyższym numerem. Na przykład, jeśli pozycje harmonogramu #1 i #2 są ustawione na włączenie zasilania wyświetlacza o 7:00 i wyłączenie o 17:00, to zastosowana zostanie jedynie pozycja #2.

## DDC/CI

Wybierz w celu włączenia/wyłączenia funkcji komunikacji DDC/CI.  
Wybierz **{Włącz}** w celu normalnego użycia.

DDC/CI (interfejs poleceń) określa sposób przesyłania poleceń z komputera do monitora, a także sposób odbioru danych z czujników monitora. Do transmisji służy łącze dwukierunkowe, takie jak DDC2Ab/Bi/B+.

Polecenia sterujące monitorem są zdefiniowane w osobnej normie MCCS.

Monitory DDC/CI są często wyposażone fabrycznie w zewnętrzny czujnik kolorów, który umożliwia automatyczne kalibrowanie balansu kolorów monitora. Niektóre monitory DDC/CI z możliwością obracania matrycy obsługują funkcję automatycznego przekręcania obrazu. Odbierając sygnały z czujnika położenia, system operacyjny może zawsze utrzymywać obraz we właściwej orientacji, mimo że ekran będzie przekręcany między orientacją poziomą i pionową.

Wiersz poleceń powinien obsługiwać następujące polecenia DDC/CI:

Nr	Polecenia	Nr	Polecenia
1	Ustaw jasność	6	Odczytaj jasność
2	Ustaw kontrast	7	Odczytaj kontrast
3	Ustaw czerwone ziarno	8	Odczytaj czerwone ziarno
4	Ustaw zielone ziarno	9	Odczytaj zielone ziarno
5	Ustaw niebieskie ziarno	10	Wzmocnienie koloru niebieskiego

UWAGA: Ten element dotyczy wyłącznie wejścia VGA.

## HDMI with One Wire

Kontrola CEC.

- **{Wyłącz}** - Wyłączenie CEC.(domyślnie)
- **{Włącz}** - Włączenie CEC.

## Autowykr. sygn.

Funkcja ta umożliwi systemowi automatycznego wykrywania i wyświetlanie dostępnych źródeł sygnału.

- **{Wyłącz}** - Po podłączeniu sygnału, można go wybrać jedynie ręcznie.

Jeżeli z wybranego wejścia nie dociera sygnał, ustaw system na automatyczne wyświetlanie obrazu zgodnie z kolejnością wyszukiwania każdej opcji.

Opcje wyboru to: **{All}** / **{Tylko źr. PC}** / **{Tylko źr. wideo}** / **{Failover}**

- **{All}**: DP / HDMI 1 / HDMI 2 / HDMI 3 / DVI / VGA / Komponentowy / OPS.
- **{Failover}**
  - Failover 1-12: Ustawienie definiowane przez użytkownika.  
Domyślnie: HDMI.

## Ustawienia OPS

Ustawienie konfiguracji OPS dla każdego warunków zasilania.

- **{Auto}** - Po wybraniu **{Card OPS}** dla wejścia źródła wideo, OPS zostanie wyłączone, po wyłączeniu zasilania wyświetlacza i na odwrót. Po ustawieniu na inne wejścia źródła wideo, OPS będzie zawsze ustawiane na włączenie.
- **{Zawsze wyłączone}** - OPS będzie stale ustawione na wyłączone.
- **{Zawsze włączone}** - OPS będzie stale ustawione na włączone.

## Język

Wybór języka używanego w menu OSD.

Opcje wyboru to: English/Deutsch/ 简体中文 /Français/Italiano/Español/Русский/Polski/Türkçe/ 繁體中文 / 日本語 /Português/ العربية/Danish/Svenska/Finnish/Norsk/Nederlands.

## Przepr. OSD

Dostosowanie przezroczystości menu OSD.

Wartość: Wyłącz(0)-100, domyślnie Wyłącz.

## USB cloning (Klonow. USB)

Ustawienia użytkownika dotyczące importu/eksportu.

- **{Import}**: Ustawienia użytkownika dotyczące importu z urządzenia pamięci flash USB.
- **{Eksport}**: Eksportowanie ustawień użytkownika na urządzenie pamięci flash USB.

## Reset opcji zaawansowan.

Zerowanie wszystkich ustawień w menu za wyjątkiem **{Data i czas}** w **Opcje zaaw.** do wartości fabrycznych.

1. Naciśnij przycisk **[OK]** lub **[→]** w celu przejścia do podmenu.
2. Naciśnij przycisk **[←]** lub **[→]** w celu wyboru **{Resetuj}** i naciśnij przycisk **[OK]**, w celu przywrócenia ustawień do wartości fabrycznych.
3. Naciśnij przycisk **[↶]** lub wybierz **{Anuluj}** i naciśnij przycisk **[OK]** w celu anulowania i powrotu do poprzedniego menu.

## APM

Oszczędność poboru mocy.

- **Wyłącz (TCP wył./WOL wył.)** — brak obsługi WOL/brak obsługi wznawiania działania przez gniazdo TCP.
- **Tryb 1 (TCP wył./WOL wł.)** — obsługa WOL/brak obsługi wznawiania działania przez gniazdo TCP.
- **Tryb 2 (TCP wł./WOL wył.)** — brak obsługi WOL/obsługa wznawiania działania przez gniazdo TCP.

## 6.2.8. Menu Wejście

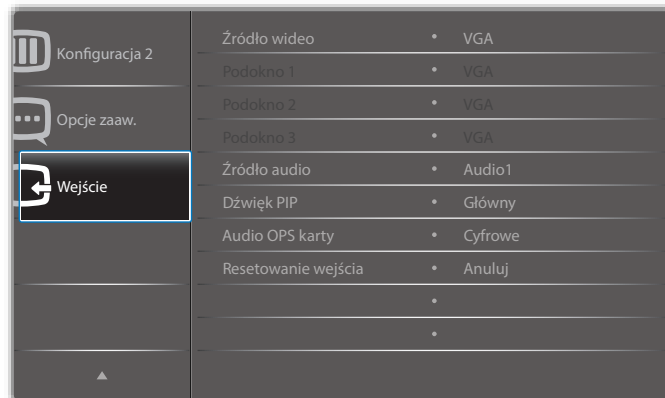

### Źródło wideo

Wybór źródła wejścia video.

Opcje wyboru to: **{Displayport}** / **{DVI-D}** / **{VGA}** / **{HDMI1}** / **{HDMI2}** / **{HDMI3}** / **{Odtw. multim.}** / **{PRZEGLĄDARKA}** / **{SmartCMS}** / **{Odtwarzacz PDF}** / **{Niestandardowy}** / **{Card OPS}**.

### Podokno 1

Wybór sygnału wejścia dla drugiego obrazu Win1.

Wybierz spośród: **{Displayport}** / **{DVI-D}** / **{VGA}** / **{HDMI1}** / **{HDMI2}** / **{HDMI3}** / **{Odtw. multim.}** / **{PRZEGLĄDARKA}** / **{SmartCMS}** / **{Odtwarzacz PDF}** / **{Niestandardowy}** / **{Card OPS}**.

## Podokno 2

Wybór sygnału wejścia dla drugiego obrazu Win2.

Opcje wyboru to: {Displayport} / {DVI-D} / {VGA} / {HDMI1} / {HDMI2} / {HDMI3} / {Odtw. multim.} / {PRZEGLĄDARKA} / {SmartCMS} / {Odtwarzacz PDF} / {Niestandardowy} / {Card OPS}.

## Podokno 3

Wybór sygnału wejścia dla drugiego obrazu Win3.

Opcje wyboru to: {Displayport} / {DVI-D} / {VGA} / {HDMI1} / {HDMI2} / {HDMI3} / {Odtw. multim.} / {PRZEGLĄDARKA} / {SmartCMS} / {Odtwarzacz PDF} / {Niestandardowy} / {Card OPS}.

## Źródło audio

Wybór źródła wejścia audio zgodnie ze źródłem sygnału audio podłączonym do wejścia audio i gniazd HDMI wyświetlacza.

Opcje wyboru to: {Analogowe} / {Displayport} / {Audio1} / {Audio2} / {Nośniki}.

## Dźwięk PIP

Wybór źródła audio w trybie PIP (Obraz w obrazie).

- {Główny} - Wybór audio z głównego obrazu
- {Podokno 1} - Wybór audio z obrazu podokno1.
- {Podokno 2} - Wybór audio z obrazu podokno2.
- {Podokno 3} - Wybór audio z obrazu podokno3.

## Audio OPS karty

Wybór spośród trybu analogowego lub cyfrowego dla karty OPS.

## Resetowanie wejścia

Zerowanie wszystkich ustawień w menu **Wejście** do wstępnych wartości fabrycznych.



## 7. Obsługiwane formaty multimediiów

### Formaty kodeków multimediiów USB

Dekodowanie wideo						
Typ	Kodek wideo	Kontener	Dekodowanie	Kodowanie	Kanał	Uwagi
MPEG1/2	MPEG1/2	MPEG program stream (.DAT, .VOB, .MPG, .MPEG) MPEG transport stream (.ts) MP4 (.mp4) AVI (.avi) MKV (.mkv)	✓			Maks. rozdzielczość: 1080P przy 60 kl./s Maks. szybkość transmisji: 40 Mb/s
MPEG-4	MPEG4	MP4 (.mp4) AVI (.avi) MKV (.mkv)	✓			Maks. rozdzielczość: 1080P przy 60 kl./s Maks. szybkość transmisji: 40 Mb/s
H.263	H.263	FLV (.flv) AVI (.avi)	✓			Maks. rozdzielczość: 1080P przy 60 kl./s Maks. szybkość transmisji: 40 Mb/s
H.264	H.264	FLV (.flv) MP4 (.mp4) MPEG transport stream (.ts) ASF (.asf) WMV (.wmv) AVI (.avi) MKV (.mkv)	✓			Maks. rozdzielczość: 1080P przy 60 kl./s Maks. szybkość transmisji: 135 Mb/s 4K2K przy 30 kl./s
H.265	H.265	MP4 (.mp4) MPEG transport stream (.ts) MKV (.mkv)	✓			Maks. rozdzielczość: 4K2K przy 60 kl./s Maks. szybkość transmisji: 100 Mb/s
GOOGLE VP8	VP8	MKV (.mkv) WebM (.webm)	✓			Maks. rozdzielczość: 1080P przy 30 kl./s Maks. szybkość transmisji: 20 Mb/s
Motion JPEG	MJPEG	AVI (.avi) MP4 (.mp4) MKV (.mkv)	✓			Maks. rozdzielczość: 1920 x 1080 przy 30 kl./s Maks. szybkość transmisji: 40 Mb/s

### Dekodowanie audio

Typ	Kodek audio	Kontener	Dekodowanie	Kodowanie	Kanał	Uwagi
MPEG Audio	MPEG1/2/2.5 Audio Layer1/2/3	MP3	✓		2	Szybkość transmisji: 8 Kb/s ~ 320 Kb/s Częstotliwość próbkowania: 16~48 KHz
Windows Media Audio	WMA wer. 7, 8, 9, 10 pro M0, 10Pro M1, M10 Pro M2	Dekodowanie: WMA	✓		2	Szybkość transmisji: 8 Kb/s~768 Kb/s Częstotliwość próbkowania: 8~96(M10) KHz Brak obsługi LBR
AAC Audio	MAIN, ADIF, ATDS nagłówek AAC-LC i AAC-HE	Format pliku: AAC, M4A	✓		5.1	Szybkość transmisji: Brak Częstotliwość próbkowania: 8~48 KHz

**Dekodowanie obrazu**

Typ	Kodek obrazu	ZDJĘCIA	Dekodowanie	Kodowanie	Kanał	Uwagi
JPEG	Format pliku JFIF 1.02	Format pliku: JPG, JPEG	V			Maks. rozdzielczość: 7000 x 7000 Limit maks. rozdzielczości zależy od DRAM
BMP	BMP	Format pliku: BMP	V			Maks. rozdzielczość: 15360 x 8640 Limit maks. rozdzielczości zależy od DRAM
PNG	PNG	Format pliku: PNG	V			Maks. rozdzielczość: 15360 x 8640 Limit maks. rozdzielczości zależy od DRAM

## UWAGI:

- Dźwięk lub wideo mogą nie działać, jeśli standardowa szybkość transmisji/szybkość przesyłania ramek treści, jest wyższa od kompatybilnej szybkości transmisji/szybkości przesyłania ramek w tabeli powyżej.
- Odtwarzanie treści wideo z szybkością transmisji lub z szybkością przesyłania ramek wyższą od określonej w tabeli powyżej, może być zakłócone.

## 8. Tryb wejścia

### Obsługa taktowania VGA/DVI:

Element	Tryb	Rozdzielczość	Częstotliwość pozioma (kHz)	Częstotliwość pionowa (Hz)
1	IBM VGA 10H	640x350	31,469	70,086
2	IBM VGA 12H	640x480	31,469	59,94
3	MACINTOSH	640x480	35	66,67
4	VESA	640x480	37,861	72,809
5	VESA	640x480	37,5	75
6	IBM VGA 3H	720x400	31,469	70,087
7	VESA	800x600	35,156	56,25
8	VESA	800x600	37,879	60,317
9	VESA	800x600	48,077	72,188
10	VESA	800x600	46,875	75,000
11	MACINTOSH	832x624	49,726	74,551
12	Standard VESA AddDMT	848x480	31	60,000
13	-	960x720	56,4	75,000
14	VESA	1024x768	48,363	60,004
15	VESA	1024x768	56,476	70,069
16		1152x864	53,986	59,985
17	VESA	1152x864	53,783	59,959
18		1152x864	63,851	70,012
19	VESA	1152x864	67,5	75,000
20	SUN WS	1152x900	61,846	66,004
21	-	1280x720	44,772	60,000
22	-	1280x720	52,5	70,000
23	CVT 2.3MA	1280 x768	47,776	59,870
24	CVT 2.3MA	1280 x768	60,289	74,893
25	CVT	1280x800	49,7	59,810
26	CVT	1280x800	62,8	74,930
27	VESA	1280x960	60	60,000
28	VESA	1280x1024	63,981	60,020
29	SUN WS	1280x1024	71,691	67,189
30	VESA	1280x1024	79,976	75,025
31	Standard VESA AddDMT	1360x768	47,712	60,015
32	Standard VESA AddDMT	1366x768	47,712	59,790
33	VESA-tryb obniżonego wygaszania	1440x900	55,469	59,901
34	VESA	1440x900	55,935	59,887
35	VESA	1440x900	70,635	74,984
36	CVT-obniżone wygaszanie	1400x1050	64,744	59,948
37	CVT AddDMT	1440x1050	65,3	60,000
38	CVT	1400x1050	82,278	74,867
39	CVT obniżone wygaszanie	1600x900	55,54	60,000
40	VESA	1600x1200	75	60
41	CVT1.76MW	1680x1050	65,29	59,954
42	CVT1.76MW-R	1680x1050	64,674	59,883
43	CVT 2.3MA-R	1920x1080	66,587	59,934
44	Standard VESA VDMTREV	1920x1080	67,5	60,000
45	CVT1960H	1920x1080	67,1584	59,963
46	VSC1960H	1920x1080	67,08	60
47	CVT 2.3MA-R	1920x1200	74,038	59,950

## 4K2K

Element	Rozdzielczość	Częstotliwość pozioma (kHz)	Częstotliwość pionowa (Hz)
1	3840x2160	53,946	23,900
2	3840x2160	54	24,000
3	3840x2160	56,25	25,000
4	3840x2160	67,432	29,900
5	3840x2160	67,5	30,000
6	4096x2160	54	24,000
7	3840x2160	135	60,000

## Obsługa taktowania wideo (HDMI/DVD HD/DVI)

Element	Tryb	Rozdzielczość	Komentarz
1	60Hz	480i	oprócz DVI
2		480p	
3		720p	
4		1080i	
5		1080p	
6		4Kx2K	oprócz DVI
7	50 Hz	576i	oprócz DVI
8		576p	
9		720p	
10		1080i	
11		1080p	
12		4Kx2K	oprócz DVI

Uwaga: OPS/DisplayPort obsługują rozdzielczość 3840 x 2160 przy 30 Hz.

- Jakość tekstu PC jest optymalna w trybie UHD 4K/2K (3840 x 2160, 60 Hz).
- Wygląd ekranu wyświetlacza komputera PC zależy od producenta (i określonej wersji Windows).
- Sprawdź podręcznik instrukcji komputera PC w celu uzyskania informacji o podłączeniu komputera PC do wyświetlacza.
- Jeśli istnieje tryb częstotliwości pionowej i poziomej, wybierz 60 Hz (w pionie) i 31,5 kHz (w poziomie). W niektórych przypadkach po wyłączeniu zasilania komputera PC (lub po odłączeniu komputera PC) na ekranie mogą pojawić się nienormalne sygnały (takie jak paski). W takiej sytuacji naciśnij przycisk **[WEJŚCIE]** w celu przejścia do trybu wideo. Należy także sprawdzić, czy komputer PC jest podłączony.
- Gdy sygnały synchronizacji poziomej są nieregularne w trybie RGB, sprawdź tryb oszczędzania energii komputera PC lub połączenia kablowe.
- Tabela ustawień wyświetlania jest zgodna ze standardami IBM/VESA i opiera się na wejściu analogowym.
- Tryb obsługi DVI odnosi się do tego samego co tryb obsługi PC.
- Najlepsze taktowanie dla częstotliwości pionowej w każdym trybie to 60 Hz.
- W przypadku rozdzielczości 3840 x 2160 50/60 Hz wymagany jest certyfikowany kabel HDMI (kable Premium High Speed HDMI).

## 9. Polityka defektów pikseli

Dokładamy wszelkich starań w celu zapewnienia najwyższej jakości produktów i stosujemy jedno z najbardziej zaawansowanych procesów produkcyjnych, jak również rygorystyczną kontrolę jakości. Jednakże, czasami nie można uniknąć defektów pikseli lub subpikseli paneli PDP/TFT stosowanych w wyświetlaczach plazmowych i LCD. Żaden producent nie może zagwarantować wykluczenia defektu pikseli ze wszystkich paneli, firma Philips gwarantuje natomiast, że każdy wyświetlacz plazmowy i LCD, w którym stwierdzi się niedopuszczalną ilość defektów, zostanie naprawiony lub wymieniony w ramach gwarancji, na warunkach gwarancji lokalnej.

W tej informacji objaśniono różne rodzaje defektów pikseli i określono dopuszczalny poziom defektów dla ekranu LCD. Aby wyświetlacz został zakwalifikowany do naprawy na podstawie gwarancji, liczba defektów pikseli musi przekraczać określony poziom, jak wskazano w tabeli referencyjnej. Jeśli defekty pikseli ekranu LCD mieszczą się w zakresie specyfikacji, wymiana gwarancyjna/żądanie naprawy zostaną odrzucone. Dodatkowo, ponieważ niektóre rodzaje lub kombinacje defektów pikseli są bardziej widoczne niż inne, firma Philips ustala dla nich nawet wyższe standardy jakości.

### 9.1. Piksele i subpiksele

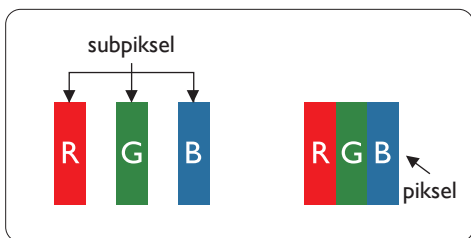

Piksel lub inaczej element obrazu, składa się z trzech subpikseli w kolorach podstawowych: czerwonym, zielonym i niebieskim. Wiele pikseli tworzy razem obraz. Gdy świecą wszystkie subpiksele danego piksela, trzy kolorowe subpiksele wyglądają jak pojedynczy biały piksel. Kiedy wszystkie subpiksele są ciemne, trzy kolorowe subpiksele wyglądają jak pojedynczy czarny piksel. Inne kombinacje świejących i ciemnych subpikseli wyglądają jak pojedyncze piksele innych kolorów.

### 9.2. Rodzaje defektów pikseli + definicja punktu

Piksele i subpiksele są wyświetlane na ekranie w różny sposób. Istnieją trzy kategorie defektów pikseli, a każda z nich obejmuje kilka rodzajów defektów subpikseli.

#### Definicja punktu = Co to jest uszkodzony „punkt”?

Jeden lub więcej uszkodzonych, sąsiadujących ze sobą subpikseli określa się jako jeden „punkt”. Liczba uszkodzonych subpikseli nie ma znaczenia dla definicji uszkodzonego punktu. Oznacza to, że uszkodzony punkt może składać się z jednego, dwóch lub trzech uszkodzonych subpikseli, które mogą być ciemne lub świecić.

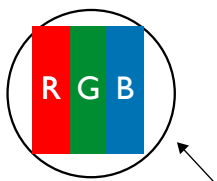

Jeden punkt = jeden piksel; składa się z trzech subpikseli czerwonego, zielonego i niebieskiego.

### 9.3. Defekty jasnych punktów

Defekty jasnych punktów wyglądają tak, jakby piksele lub subpiksele stale świeciły lub stale były „włączone”. Można wyróżnić następujące typy defektów jasnych punktów:

 <p>Jeden świecący czerwony, zielony lub niebieski subpiksel</p>	 <p>Dwa sąsiednie świecące subpiksele: Czerwony + niebieski = purpurowy Czerwony + zielony = żółty Zielony + niebieski = błękitny (jasnoniebieski)</p>	 <p>Trzy sąsiednie świecące subpiksele (jeden biały piksel)</p>
---	---	--

## 9.4. Defekty ciemnych punktów

Defekty czarnych punktów wyglądają tak, jakby piksele lub subpiksele były stale ciemne lub stale „wyłączone”. Poniżej znajdują się przykłady defektów czarnych punktów:



## 9.5. Bliskość defektów pikseli

Ponieważ mogą być bardziej zauważalne defekty pikseli i subpikseli tego samego rodzaju, znajdujące się niedaleko siebie, firma Philips określa również tolerancje bliskości defektów pikseli. Tabela poniżej zawiera właściwe specyfikacje:

- Dozwolona liczba sąsiadujących ciemnych punktów = (sąsiadujące ciemne punkty = 1 para ciemnych punktów)
- Minimalna odległość pomiędzy ciemnymi punktami
- Łączna liczba wszystkich uszkodzonych punktów

## 9.6. Tolerancje defektów pikseli

Aby panel PDP/TFT wyświetlacza plazmowego/LCD Philips został zakwalifikowany w okresie gwarancyjnym do naprawy z powodu defektów pikseli, muszą w nim wystąpić defekty pikseli przekraczające tolerancje podane w tabeli poniżej.

EFEKT JASNEGO PUNKTU	DOPUSZCZALNY POZIOM
1 świecący subpiksel	2
EFEKT CZARNEGO PUNKTU	DOPUSZCZALNY POZIOM
1 ciemny subpiksel	10
<b>ŁĄCZNA LICZBA USZKODZONYCH DEFECTÓW WSZYSTKICH TYPÓW</b>	<b>12</b>

UWAGA: \* Defekty 1 lub 2 sąsiadujących subpikseli = 1 defekt punktu

## 9.7. MURA

Ciemne punkty lub plamki mogą być czasami widoczne w niektórych panelach ciekłokrystalicznych (LCD). Efekt ten jest określany w branży jako Mura, co jest japońskim odpowiednikiem terminu „nierówność”. Termin ten jest wykorzystywany do opisu nieregularnego wzoru lub obszaru, w którym, w pewnych warunkach, występuje niejednorodność ekranu. Mura to wynik nierówności warstwy ciekłokrystalicznej, w większości przypadków spowodowany długim działaniem, przy wysokiej temperaturze otoczenia. Efekt Mura jest dobrze znany w przemyśle i jest nienaprawialny. Nie jest on także objęty warunkami gwarancji.

Efekt Mura został dostrzeżony od momentu wprowadzenia technologii LCD, w przypadku większych ekranów, przy działaniu w cyklu 24/7 i przy działaniu wielu wyświetlaczy przy słabym oświetleniu. Wszystkie te czynniki zwiększają możliwość efektu Mura w wyświetlaczach.

### JAK STWIERDZIĆ EFEKT MURA

Istnieje wiele symptomów Mura i wiele przyczyn. Kilka z nich wymieniono poniżej:

- Zanieczyszczenia lub obce cząstki w matrycy ciekłokrystalicznej
- Nierówna dystrybucja matrycy LCD podczas produkcji
- Niejednorodna dystrybucja luminancji podświetlenia
- Naprężenie panelu podczas montażu
- Wady w komórkach LCD
- Naprężenia wywołane temperaturą - wydłużone działanie przy wysokiej temperaturze

### JAK UNIKNĄĆ EFEKTU MURA

Chociaż nie gwarantujemy każdorazowego całkowitego usunięcia efektu Mura, ogólnie efekt Mura można zminimalizować jedną z podanych metod:

- Obniżenie jasności podświetlenia
- Używanie wygaszacza ekranu
- Obniżenie temperatury w pobliżu urządzenia

## 10. Czyszczenie i rozwiązywanie problemów

### 10.1. Czyszczenie

#### Ostrzeżenie dotyczące używania wyświetlacza

- Nie należy przybliżać rąk, twarzy lub obiektów do otworów wentylacyjnych wyświetlacza. Górna część wyświetlacza jest zwykle bardzo gorąca, ponieważ przez otwory wentylacyjne wychodzi powietrze o wysokiej temperaturze. Zbyt duże przybliżenie części ciała może spowodować poparzenia lub obrażenia osobiste. Umieszczenie obiektu w pobliżu górnej części wyświetlacza może spowodować uszkodzenia związane z ciepłem obiektu oraz obrażenia użytkownika.
- Przed przeniesieniem monitora należy odłączyć wszystkie kable. Przenoszenie monitora z podłączonymi kablami może spowodować uszkodzenie kabli, a przez to pożar lub porażenie prądem elektrycznym.
- Przed wykonaniem jakichkolwiek procedur związanych z czyszczeniem lub konserwacją należy odłączyć wtyczkę zasilania od ściennego gniazda zasilania.

#### Instrukcje czyszczenia panelu przedniego

- Przedni panel monitora został specjalnie zabezpieczony. Powierzchnię należy delikatnie wytrzeć wyłącznie szmatką do czyszczenia lub miękką, niestrzępiącą się szmatką.
- Jeśli powierzchnia zostanie zabrudzona, miękką, niestrzępiącą się szmatką należy namoczyć w wodzie z dodatkiem łagodnego detergentu. Szmatkę należy następnie wykręcić, aby usunąć nadmiar płynu. Powierzchnię ekranu należy wytrzeć w celu usunięcia brudu. Następnie należy wysuszyć tego samego rodzaju szmatką.
- Nie należy dopuszczać do zarysowania lub uderzenia powierzchni panelu palcami lub twardymi obiektami dowolnego rodzaju.
- Nie należy stosować substancji lotnych, takich jak substancje w sprayu, rozpuszczalniki czy rozcieńczalniki.

#### Instrukcje czyszczenia obudowy

- Jeśli obudowa zostanie zabrudzona, należy ją wytrzeć miękką, suchą szmatką.
- Jeśli obudowa zostanie silnie zabrudzona, niestrzępiącą się szmatką należy namoczyć w wodzie z dodatkiem łagodnego detergentu. Szmatkę należy następnie wykręcić, aby usunąć możliwie najwięcej wilgoci. Wytrzyj obudowę. Użyj do wytarcia innej suchej szmatki, aż do wysuszenia powierzchni.
- Nie należy dopuszczać do kontaktu wody czy detergentu z powierzchnią wyświetlacza. Jeśli do środka urządzenia dostanie się woda lub wilgoć, mogą wystąpić problemy w działaniu oraz niebezpieczeństwo porażenia prądem elektrycznym.
- Nie należy dopuszczać do zarysowania lub uderzania obudowy palcami lub twardymi obiektami dowolnego rodzaju.
- Nie należy stosować do czyszczenia obudowy substancji lotnych, takich jak substancje w sprayu, rozpuszczalniki czy rozcieńczalniki.
- W pobliżu obudowy nie należy umieszczać na dłużej żadnych przedmiotów wykonanych z gumy lub PCW.

## 10.2. Rozwiązywanie problemów

Symptom	Możliwa przyczyna	Środek zaradczy
Brak wyświetlania obrazu	<ol style="list-style-type: none"> <li>1. Odłączony przewód zasilający.</li> <li>2. Główny przełącznik zasilania z tyłu monitora nie został włączony.</li> <li>3. Brak połączenia z wybranym wejściem.</li> <li>4. Wyświetlacz znajduje się w trybie oczekiwania.</li> </ol>	<ol style="list-style-type: none"> <li>1. Podłącz przewód zasilający.</li> <li>2. Upewnij się, że jest włączony przełącznik zasilania.</li> <li>3. Podłącz do wyświetlacza połączenie sygnałowe.</li> </ol>
Zakłócenia na wyświetlaczu lub zakłócenia audio.	Spowodowane sąsiednimi urządzeniami elektrycznymi lub lampami jarzeniowymi.	Przesuń wyświetlacz w inne miejsce, aby sprawdzić, czy zmniejszone zostały zakłócenia.
Nienormalne kolory	Nieprawidłowe podłączenie kabla sygnałowego.	Upewnij się, że kabel sygnałowy jest pewnie podłączony z tyłu wyświetlacza.
Nienormalne wzory na obrazie	<ol style="list-style-type: none"> <li>1. Nieprawidłowe podłączenie kabla sygnałowego.</li> <li>2. Sygnał wejścia poza możliwością obsługi wyświetlacza.</li> </ol>	<ol style="list-style-type: none"> <li>1. Upewnij się, że kabel sygnałowy jest pewnie podłączony.</li> <li>2. Sprawdź źródło sygnału wideo, aby ocenić, czy parametry sygnału nie są poza zakresem możliwości wyświetlacza. Porównaj specyfikacje źródła sygnału z częścią specyfikacji wyświetlacza.</li> </ol>
Wyświetlany obraz nie wypełnia całego ekranu	<ol style="list-style-type: none"> <li>1. Nieprawidłowe ustawienie trybu powiększenia.</li> <li>2. Tryb skanowania może być nieprawidłowo ustawiony na Underscan.</li> <li>3. Jeśli obraz przekracza wymiary ekranu, tryb skanowania można przełączyć na Underscan.</li> </ol>	Użyj funkcji Tryb powiększenia lub funkcji Niest. powiększ. w menu Ekran w celu dokładnego dopasowania geometrii wyświetlacza i częstotliwości.
Słychać dźwięk, ale brak obrazu	Nieprawidłowe podłączenie kabla sygnałowego źródła.	Upewnij się, że są prawidłowo podłączone obydwa wejścia wideo i dźwięku.
Widać obraz, ale nie słychać dźwięku	<ol style="list-style-type: none"> <li>1. Nieprawidłowe podłączenie kabla sygnałowego źródła.</li> <li>2. Całkowicie obniżony poziom dźwięku.</li> <li>3. Włączone {Wyciszenie}.</li> <li>4. Niepodłączony głośnik zewnętrzny.</li> </ol>	<ol style="list-style-type: none"> <li>1. Upewnij się, że są prawidłowo podłączone obydwa wejścia wideo i dźwięku.</li> <li>2. Naciśnij <b>[+]</b> lub <b>[-]</b>, aby usłyszeć dźwięk.</li> <li>3. Przełącz funkcję WYCISZENIE przyciskiem <b>[MUTE]</b>.</li> <li>4. Podłącz zewnętrzne głośniki i ustaw odpowiedni poziom głośności.</li> </ol>
Nie rozjaśniają się niektóre elementy obrazu	Niektóre piksele wyświetlacza są wyłączone.	Ten wyświetlacz został zaprojektowany z zastosowaniem technologii o wysokiej precyzji; jednakże, może się zdarzyć, że niektóre piksele nie będą wyświetlane. Nie oznacza to awarii.
Po wyłączeniu zasilania wyświetlacza mogą pojawiać się powidoki. (Przykłady nieruchomych obrazów obejmują logo, gry wideo, obrazy komputerowe i obrazy wyświetlane w normalnym trybie 4:3)	Zbyt długie wyświetlanie nieruchomego obrazu	Nie należy dopuszczać do wydłużonego wyświetlania nieruchomego obrazu, ponieważ może to spowodować utrwalenie na wyświetlaczu powidoku.



<p>Jak wykonać ustawienia w menu, aby sterować wszystkimi monitorami w tym samym czasie i indywidualnie przez RC?</p>	<p>Połączenie łańcuchowe przez RS232 i brak kabla podczerwień</p>	<p>1. Pierwszy wyświetlacz jest ustawiany w OSD jako „Główny” (Opcja Zaawansowane/element sterowania przez podczerwień), inny jako „Dodatkowy”.</p> <p>2. W górnej, lewej części wyświetlacza pokaże się OSD. (Jeśli zniknie, należy ponownie przełączyć MENU)</p> <p>3. Ustawienia domyślne: NR ID: 0, NR GP: 0, to ustawienie umożliwia sterowanie wszystkimi wyświetlaczami przez podczerwień.</p> <p>„+”, „-” mogą zmienić „ID NO (NR ID)” w celu sterowania sygnałem wyświetlacza przez „ID monitora”.</p> <p>Elementy „UP (W GÓRĘ)”, „DOWN (W DÓŁ)” mogą zmieniać „GP NO (NR GP)”, aby sterować wieloma wyświetlaczami przez „Group ID (ID grupy)”.</p> <p>*Pierwszy wyświetlacz jest zawsze sterowany przez podczerwień.</p>
<p>Jak działa RC?</p>	<p>Połączenie łańcuchowe: brak połączenia RS232 i brak kabla podczerwień</p>	<p>Nie są wymagane żadne ustawienia. Wystarczy podłączyć kablami podczerwień i sterować przez podczerwień.</p> <p>*Ten sposób może spowodować zjawisko braku synchronizacji. Zaleca się zastosowanie powyższych ustawień z użyciem kabla RS-232.</p>

## 11. Dane techniczne

### Wyświetlacz:

Element	Specyfikacje
Rozmiar ekranu (Aktywny obszar)	163,8 cm / 64,5 cala
Wsp. prop.	16:9
Liczba pikseli	3840 (w poziomie) x 2160 (w pionie)
Podziałka pikseli	0,429 (w poziomie) x 0,429 (w pionie) [mm]
Wyświetlane kolory	1,07 mld kolorów
Jasność (typowa)	500 cd/m <sup>2</sup>
Współczynnik kontrastu (typowy)	1100:1
Kąt widzenia	178 stopni

### Złącza wejścia/wyjścia:

Element	Specyfikacje
Wyjście głośnika	Głośniki wewnętrzne 10 W (L) + 10 W (R) [RMS]/8 Ω 82 dB/W/M/160 Hz ~ 13 kHz
SPDIF (wyjście)	SPDIF (port) Szeregowe cyfrowe wyjście audio przy wejściu z HDMI
Wyjście audio	Gniazdo telefoniczne 3,5 mm x 1 0,5 V [rms] (Normalny) / 2-kanalowy (L+R)
Wejście audio	Gniazdo telefoniczne 3,5 mm x 1 0,5 V [rms] (Normalny) / 2-kanalowy (L+R)
RS232	Gniazdo telefoniczne 3,5 mm x 3 Wejście RS232 x2 / wyjście RS232
RJ-45	Gniazdo RJ-45 x 1 (8-pinowe) 1000 baseT
Wejście HDMI	Gniazdo HDMI x 3 (Typ A) (19-pinowe) Cyfrowe RGB:TMDS (Wideo + Dźwięk) MAKS.: Wideo - 720p, 1080p, 3840 x 2160/60 Hz Dźwięk - 48 kHz/ 2-kanalowe (L+R) Obsługa wyłącznie LPCM
Wejście VGA	Gniazdo D-SUB (15-pinowe) Analogowy RGB: 0,7 V [p-p] (75 Ω), H/CS/V: TTL (2,2 kΩ), MAKS.: 1920 x 1080/60 Hz (WUXGA)
Wejście/wyjście Displayport	Gniazdo Displayport x 3 (20-pinowe) (wejście x1/ wyjście x2) Cyfrowe RGB:TMDS (Wideo + Dźwięk) MAKS.: Wideo - 720p, 1080p, 3840 x 2160/30 Hz Dźwięk - 48 kHz/ 2-kanalowe (L+R) Obsługa wyłącznie LPCM
Wejście DVI-D	Gniazdo DVI-D Cyfrowe RGB:TMDS (Wideo)
Wejście OPS	Złącze wtykowe (80-pinowe) TMDS 3840 x 2160 przy 30 Hz
Karta SD	Karta Micro SD Obsługa do 128 GB
OTG	Mini USB Tylko serwis
Wejście USB	USB 2.0 Typ A x1 USB 3.0 Typ A x1 USB2.0 USB3.0

**Ogólne:**

Element	Specyfikacje
Gniazdo zasilania	100–240 V~, 50–60 Hz, 7,0A
Wyjście zasilające	100–240 V~, 50–60 Hz, 2,5 A
Zużycie energii (Maks.)	267 W
Zużycie energii (typowe)	150 W
Zużycie energii (Oczekiwanie i wyłączenie)	< 0,5 W
Wymiary (bez podstawy) [S x W x G]	1457,8 x 835,6 x 70,5 mm
Waga (bez podstawy)	36,5 kg
Waga brutto (bez podstawy)	45,2 kg (łącznie z wagą małej palety)
Klasa efektywności energetycznej	B
Widzialny rozmiar ekranu	163,8 cm / 64,5 cala
Zużycie energii w trybie włączenia (W)	180 W
Roczne zużycie energii (kWh)	262 kWh
Zużycie energii w trybie oczekiwania (W)	0,50 W
Zużycie energii w trybie wyłączenia (W)	0,30 W
Rozdzielczość ekranu (piksele)	3840 x 2160
Tryb oczekiwania sieci (W)	5 W

**Warunki środowiskowe:**

Element		Specyfikacje
Temperatura	Działanie	0 ~ 40°C
	Przechowywanie	-20 ~ 60°C
Wilgotność	Działanie	20 ~ 80% RH (Bez kondensacji)
	Przechowywanie	5 ~ 95% RH (Bez kondensacji)
Wysokość nad poziomem morza	Działanie	0 ~ 3 000 m
	Przechowywanie/ Przewożenie	0 ~ 9 000 m



2019 © Koninklijke Philips N.V. Wszystkie prawa zastrzeżone.

Philips i emblemat tarczy Philips to zastrzeżone znaki towarowe firmy Koninklijke Philips N.V., używane na podstawie licencji firmy Koninklijke Philips N.V.

Specyfikacje mogą zostać zmienione bez powiadomienia.