

227E7
237E7
257E7
277E7



www.philips.com/welcome

HI	यूज़र मैनुअल	1
	ग्राहक सेवा और वारंटी	16
	त्रुटि निवारण और अक्सर पूछे जाने वाले प्रश्न	19

PHILIPS

विषय सूची

1. महत्वपूर्ण	1
1.1 सुरक्षा संबंधी सावधानियां और रखरखाव	1
1.2 सांकेतिक वर्णन.....	2
1.3 उत्पाद और पैकिंग सामग्री का निस्तारण.....	3
2. मॉनिटर की सेटिंग	4
2.1 संस्थापन.....	4
2.2 मॉनिटर का प्रचालन करना.....	6
2.3 एमएचएल (मोबाइल हाई डेफिनिशन लिंक) परिचय.....	8
3. इमेज अनुकूलन	9
3.1 SmartImage Lite.....	9
3.2 SmartContrast.....	10
4. तकनीकी विवरण	11
4.1 रेजॉल्यूशन एवं वर्तमान मोड.....	14
5. ऊर्जा प्रबंधन	15
6. ग्राहक सेवा और वारंटी	16
6.1 Philips का प्लैट पैनल मॉनिटर पिक्सेल दोष नीति.....	16
6.2 ग्राहक सेवा और वारंटी.....	18
7. त्रुटि निवारण और अक्सर पूछे जाने वाले प्रश्न ...19	
7.1 त्रुटि निवारण.....	19
7.2 सामान्य तौर पर अक्सर पूछे जाने वाले प्रश्न.....	20
7.3 एमएचएल अक्सर पूछे जाने वाले प्रश्न.....	22

1. महत्वपूर्ण

यह इलेक्ट्रॉनिक उपयोगकर्ता गाइड किसी भी ऐसे व्यक्ति के लिए है जो Philips मॉनिटर का उपयोग करता है। अपने मॉनिटर का इस्तेमाल करने से पहले यह यूजर मैनुअल पढ़ें। इसमें आपके मॉनिटर के प्रचालन के संबंध में ज़रूरी जानकारी मौजूद है।

Philips गारंटी तब लागू होती है यदि उत्पाद की देखसंभाल सही ढंग से की जाए और उसके प्रचालन संबंधी निर्देशों के अनुसार उसका इस्तेमाल उसी उद्देश्य के लिए किया जाए जिसके लिए उसे बनाया गया है और मूल इनवॉयस या नकद पावती पेश की जाए, जिस पर खरीदारी की तिथि, डीलर का नाम और उत्पाद का मॉडल और उत्पादन नंबर मौजूद हो।

1.1 सुरक्षा संबंधी सावधानियां और रखरखाव

⚠ चेतावनी

इस अनुलेखन में दिए गए नियंत्रणों, समायोजनों या प्रक्रियाओं के अलावा किन्हीं अन्य का उपयोग करने से आघात, इलेक्ट्रिकल जोखिम और/या यांत्रिक जोखिम का संपर्क हो सकता है।

अपने कंप्यूटर के मॉनिटर को कनेक्ट करते समय या उसका इस्तेमाल करते समय इन निर्देशों को पढ़ें और उनका पालन करें:

प्रचालन

- कृमया मॉनीटर को सीधी धूप, बेहद तेज चमकदार रोशनी से दूर और किसी भी अन्य गर्म चीज से दूर रखें। अधिक समय तक इस तरह के माहौल को संपर्क में रहने का परिणाम मॉनीटर का रंग खराब होने और इसे नुकसान पहुंचने में हो सकता है।
- किसी भी ऐसी वस्तु को हटा दें तो वायु निकास मार्गों में गिर सकती है या मॉनिटर की इलेक्ट्रॉनिक्स को उचित रूप से ठंडा करने से रोक सकती है।
- बैरिनेट के वायु निकास मार्गों को बंद न करें।
- मॉनिटर को स्थापित करते समय, सुनिश्चित करें कि पावर प्लग और आउटलेट तक आसानी से पहुंचा जा सकता हो।
- यदि पावर केबल या डीसी पावर कॉर्ड को निकालकर मॉनिटर को ऑफ कर रहे हों, तो सामान्य प्रचालन के लिए पावर केबल या DC पावर कॉर्ड को जोड़ते समय 6 सेकंड तक इंतजार करें।

- कृमया हर समय Philips द्वारा दिए गए अनुमोदित पावर कॉर्डों का ही इस्तेमाल करें। यदि आपकी पावर कॉर्ड गुम हो जाए, तो कृपया अपने स्थानीय सेवा केंद्र से संपर्क करें। (कृपया ग्राहक सेवा उपभोक्ता सूचना केंद्र पर जाएं)
- प्रचालन के दौरान मॉनिटर को अत्यधिक वजन से बचाएं या ऐसी स्थिति में न डालें जहां जोर का आघात लगने की संभावना हो।
- प्रचालन के दौरान या परिवहन के दौरान मॉनिटर को चोट न लगने दें या गिरने न दें।

रखरखाव

- अपने मॉनिटर को संभावित नुकसान से बचाने के लिए, मॉनिटर पैनल पर अत्यधिक दबाव न डालें। अपने LCD को स्थानांतरित करते समय इसके फ्रेम को पकड़ें; LCD पैनल पर अपने हाथ या अंगुलियों को रखकर मॉनिटर को न उठाएं।
- यदि आप मॉनिटर का लंबे समय तक उपयोग न करने वाले हों तो उसका प्लग निकाल दें।
- यदि मॉनिटर को हल्के गीले कपड़े से पोंछना हो तो उसका प्लग निकाल दें। पावर ऑफ होने पर स्क्रीन को सूखे कपड़े से पोंछा जा सकता है। हालांकि, मॉनिटर को साफ करने के लिए कभी भी अल्कोहल, या अमोनिया-आधारित द्रवों जैसे ऑर्गेनिक सॉल्वेंट का इस्तेमाल न करें।
- सेट को आघात लगने या स्थाई क्षति होने का जोखिम कम करने के लिए, मॉनिटर को धूल, वर्षा, पानी, या अत्यधिक नमी वाले परिवेश के संपर्क में न लाएं।
- यदि मॉनिटर गीला हो जाए तो जितनी जल्दी संभव हो उसे सूखे कपड़े से पोंछें।
- यदि आपके मॉनिटर में कोई बाहरी पदार्थ या पानी घुस जाए, तो कृपया तुरंत पावर ऑफ कर दें और पावर कॉर्ड को डिस्कनेक्ट कर दें। इसके बाद, बाहरी पदार्थ या पानी को निकालें, और मॉनिटर को रखरखाव केंद्र को भेज दें।
- मॉनिटर का भंडारण या उसका इस्तेमाल ऐसी जगहों पर न करें जहां गर्मी, सीधी धूप या अत्यधिक ठंड से उसका संपर्क हो।
- अपने मॉनिटर का सर्वोत्तम प्रदर्शन बनाए रखने के लिए और लंबे समय तक उसका इस्तेमाल करने के लिए, कृपया मॉनिटर का इस्तेमाल ऐसी जगह पर करें जहां तापमान और आर्द्रता निम्नलिखित रेंज में हो।

1. महत्वपूर्ण

- तापमान: 0-40°C 32-104°F
- आर्द्रता: 20-80% RH
- महत्वपूर्ण: जब कभी आप अपने मॉनिटर को चलता हुआ छोड़कर जाएं तो कोई गतिमान स्क्रीन सेवर प्रोग्राम सक्रिय कर दें। यदि आपका मॉनिटर अपरिवर्तनीय स्थिर सामग्री प्रदर्शित कर रहा हो तो स्क्रीन को समय-समय पर रिक्रेश करने वाला अनुप्रयोग चलाएं। स्थिर या ठहरे हुए चित्र का लंबे समय तक अबाधित प्रदर्शन करने से आपकी स्क्रीन पर “बर्न इन”, जिसे “आफ्टर-इमेजिंग” या “घोस्ट इमेजिंग” भी कहा जाता है, हो सकता है।
- “बर्न-इन”, “आफ्टर-इमेजिंग”, या “घोस्ट इमेजिंग” LCD पैनल प्रौद्योगिकी की एक सुपरिचित घटना है। उ यादातर मामलों में, पावर स्विच-ऑफ कर देने के बाद कुछ समय में “बर्न-इन” या “आफ्टर-इमेजिंग” या “घोस्ट इमेजिंग” धीरे-धीरे गायब हो जाएगा।

⚠ चेतावनी

एक स्क्रीन सेवर को सक्रिय करने में विफल या पीरियडिक स्क्रीन रिक्रेश एप्लीकेशन सर्वर में “बर्न-इन” या “आफ्टर इमेज” या “घोस्ट इमेज” लक्षण नतीजे में मिलते हैं जो गायब नहीं हो सकते हैं और जिन्हें सुधारा नहीं जा सकता। उपरोक्त क्षति आपकी वारंटी में कवर नहीं की गई है।

सर्विस

- केसिंग कवर केवल योग्य सर्विस कर्मियों द्वारा ही खोली जानी चाहिए।
- यदि किसी दस्तावेज़ को सुधारने या समेकित करने की जरूरत हो, तो कृपया अपने स्थानीय सेवा केंद्र से संपर्क करें। (कृपया “उपभोक्त सूचना केंद्र” वाले अध्याय को देखें)
- परिवहन संबंधी जानकारी के लिए, कृपया “तकनीकी विवरण” देखें।
- अपने मॉनिटर को कार/ट्रक के अंदर सीधी धूप में न रखें।

⊖ नोट

यदि मॉनिटर सामान्य ढंग से काम न कर रहा हो, या इस मैनुअल में दिए गए प्रचालन संबंधी निर्देशों का पालन करने के बाद आप आश्वस्त न हों कि कौन-सी कार्यविधि अपनानी चाहिए तो सेवा तकनीशियन से परामर्श लें।

1.2 सांकेतिक वर्णन

निम्नलिखित उपखंड इस दस्तावेज़ में इस्तेमाल किए गए सांकेतिक आचारों का वर्णन करते हैं।

नोट, सावधानी और चेतावनी

इस पूरी गाइड में, पाठ खंडों के साथ बोल्ट या इटैलिक टाइप में छपे आइकॉन भी हो सकते हैं। इन खंडों में नोट, सावधानी या चेतावनी होती हैं। इन्हें निम्नलिखित तरीके से इस्तेमाल किया जाता है

⊖ नोट

यह आइकॉन महत्वपूर्ण सूचना और सुझाव देता है जो आपके कंप्यूटर सिस्टम का बेहतर इस्तेमाल करने में मदद करते हैं।

⚠ सावधानी

यह आइकॉन ऐसी जानकारी का संकेत देता है जो बताती है कि हार्डवेयर को होने वाली संभावित क्षति या डेटा के नुकसान से किस प्रकार बचें।

⚠ चेतावनी

यह आइकॉन शारीरिक नुकसान की संभावना का संकेत करता है और बताता है कि इस समस्या से कैसे बचा जा सकता है। कुछ चेतावनी दूसरे प्रारूपों में भी आ सकती हैं और हो सकता है कि उनके साथ आइकॉन न हों। ऐसे मामलों में, संबंधित नियामक प्राधिकरण चेतावनी को विशेष रूप से प्रस्तुत करना अनिवार्य बनाती है।

1.3 उत्पाद और पैकिंग सामग्री का निस्तारण

कचरा इलेक्ट्रिकल और इलेक्ट्रॉनिक उपकरण-WEEE



This marking on the product or on its packaging illustrates that, under European Directive 2012/96/EC governing used electrical and electronic appliances, this product may not be disposed of with normal household waste. You are responsible for disposal of this equipment through a designated waste electrical and electronic equipment collection. To determine the locations for dropping off such waste electrical and electronic, contact your local government office, the waste disposal organization that serves your household or the store at which you purchased the product.

Your new monitor contains materials that can be recycled and reused. Specialized companies can recycle your product to increase the amount of reusable materials and to minimize the amount to be disposed of.

All redundant packing material has been omitted. We have done our utmost to make the packaging easily separable into mono materials.

Please find out about the local regulations on how to dispose of your old monitor and packing from your sales representative.

Taking back/Recycling Information for Customers

Philips establishes technically and economically viable objectives to optimize the environmental performance of the organization's product, service and activities.

From the planning, design and production stages, Philips emphasizes the importance of making products that can easily be recycled. At Philips, end-of-life management primarily entails participation in national take-back initiatives and recycling programs whenever possible, preferably in cooperation with competitors, which recycle all materials (products and related packaging material) in accordance with all Environmental Laws and taking back program with the contractor company.

Your display is manufactured with high quality materials and components which can be recycled and reused.

To learn more about our recycling program please visit

<http://www.philips.com/sites/philipsglobal/about/sustainability/ourenvironment/ourrecyclingprogram.page>

2. मॉनिटर की सेटिंग

2.1 संस्थापन

1 पैकेज की सामग्री

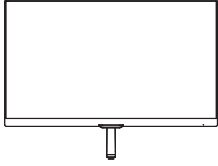

* CD

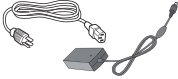

AC/DC एडेप्टर

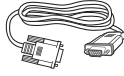

*VGA

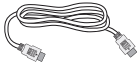

* HDMI (227E7EDS, 237E7EDS,
257E7EDS, 277E7EDS)



* DVI

* क्षेत्र के अनुसार अलग अलग.

⚠ नोट

केबल AC/DC एडेप्टर मॉडल ही प्रयोग करें:

Philips ADPC1936 (227E7ES/227E7EDS/237E7ES/237E7EDS/257E7ES/277E7ES/277E7EDS)

Philips ADPC1945 (257E7EDS)

2 बेस स्टैंड स्थापित करें

1. मॉनिटर का आगे का हिस्सा नीचे करके उसे किसी मुलायम और समतल सतह पर रखें और ध्यान दें कि स्क्रीन पर खरोंच न आए या उसे क्षति न पहुंचे।

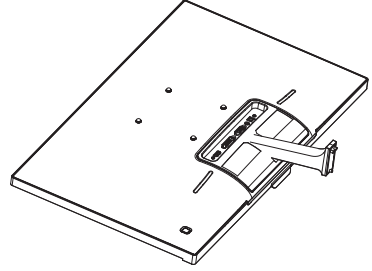

2. आधार स्टैंड को दोनों हाथों से पकड़ें और आधार स्टैंड को मजबूती से आधार कॉलम में डाल दें।

(1) आधार को आधार कॉलम के साथ आराम से जोड़ें जब तक कि लैच, आधार के साथ लॉक नहीं हो जाता।

(2) आधार के तल में स्थित स्क्रू को अपनी उंगलियों की सहायता से कस लें, और आधार को कॉलम के साथ मजबूती से सुरक्षित कर दें।

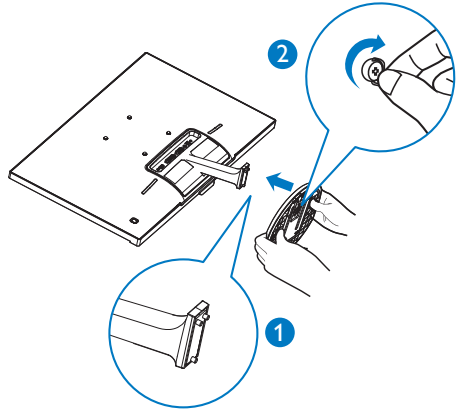

2. मॉनिटर को सेटिंग

3 अपने PC से कनेक्ट करना

मॉडल 227E7ES, 237E7ES, 257E7ES, 277E7ES:

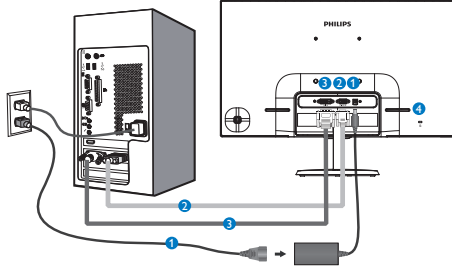

- 1 AC/DC पॉवर इनपुट
- 2 VGA इनपुट
- 3 DVI-D इनपुट
- 4 केनिंगस्टन चोरी रोकने वाला ताला

मॉडल 227E7EDS, 237E7EDS, 257E7EDS,
277E7EDS:

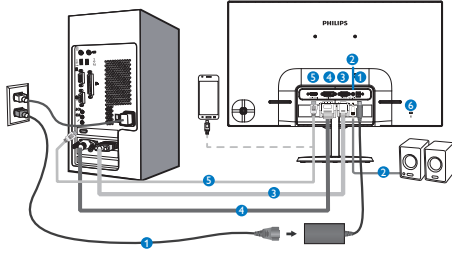

- 1 AC/DC पॉवर इनपुट
- 2 HDMI ऑडियो इनपुट
- 3 VGA इनपुट
- 4 DVI इनपुट
- 5 MHL या HDMI इनपुट
- 6 केनिंगस्टन चोरी रोकने वाला ताला

PC से कनेक्ट करें

1. पावर कॉर्ड को मॉनिटर के पीछे मजबूती से कनेक्ट करें।
2. अपने कंप्यूटर को ऑफ करें और इसके पावर केबल को प्लग से निकालें।
3. मॉनिटर के सिग्नल केबल को अपने कंप्यूटर के पीछे वीडियो कनेक्टर से कनेक्ट करें।
4. अपने कंप्यूटर और मॉनिटर का पावर कॉर्ड पास के आउटलेट से कनेक्ट करें।
5. अपने कंप्यूटर और मॉनिटर को ऑन करें। यदि मॉनिटर पर कोई चित्र दिखाई देता है, तो संस्थापन पूरा हो चुका है।

2.2 मॉनिटर का प्रचालन करना

1 सामने से देखने पर उत्पाद का वर्णन

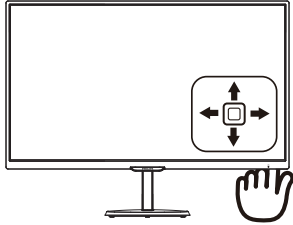
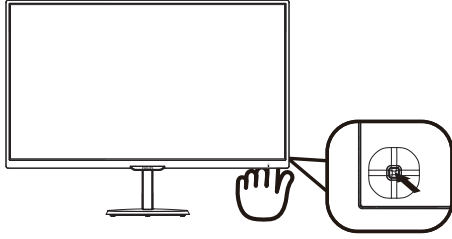

2 ऑन स्क्रीन डिसप्ले का वर्णन

ऑन स्क्रीन डिसप्ले (OSD) क्या है ?

ऑन-स्क्रीन डिसप्ले (OSD) सभी Philips मॉनिटरों में पाई जाने वाली एक विशेषता है। इसके द्वारा अंतिम उपयोगकर्ता एक ऑन-स्क्रीन निर्देश विंडो के माध्यम से स्क्रीन का कार्यानिष्पादन समायोजित कर सकते हैं या मॉनिटर के प्रकार्य चुन सकते हैं। एक उपयोगकर्ता हितैषी ऑन स्क्रीन डिसप्ले इंटरफ़ेस नीचे दर्शाया गया है :

227E7ES, 237E7ES, 257E7ES, 277E7ES:



227E7EDS, 237E7EDS, 257E7EDS, 277E7EDS:



कंट्रोल कुंजियों पर बुनियादी और सरल निर्देश

ऊपर दर्शाए गए OSD में, कर्सर को इधर-उधर ले जाने के लिए आप मॉनिटर के फ्रंट बेजेल पर स्थित ▼▲ बटनों को दबा सकते हैं, और चयन या बदलाव की पुष्टि के लिए OK बटन को दबाएं।

1		डिसप्ले पावर को ऑन या ऑफ़ करने के लिए 3 सेकेंड से अधिक दबाएं।
2		OSD मेन्यू तक पहुंच बनाएं। ओएसडी एडजस्टमेंट होने की पुष्टि करें।
3		227E7ES, 237E7ES, 257E7ES, 277E7ES: डिसप्ले फॉर्मेट बदलें।
		227E7EDS, 237E7EDS, 257E7EDS, 277E7EDS: स्पीकर की ध्वनि को समायोजित करें।
4		OSD मेन्यू को समायोजित करें।
		सिग्नल इनपुट स्रोत को बदलें।
5		OSD मेन्यू को समायोजित करें।
		SmartImage Lite. यहां चुनने के लिए तीन मोड हैं: <i>Standard</i> (स्टैंडर्ड), <i>Internet</i> (इंटरनेट) व <i>Game</i> (गेम)।
		पिछले OSD स्तर पर वापस लौटें।

OSD मेन्यू

नीचे ऑन स्क्रीन डिस्प्ले की संरचना का एक समग्र दृश्य दिया गया है। बाद में विभिन्न समायोजनों का इस्तेमाल करने की इच्छा होने पर आप इसे संदर्भ के रूप में इस्तेमाल कर सकते हैं।

Main menu	Sub menu	
Input	VGA	
	DVI	
	MHL-HDMI (available for selective models)	
Picture	Picture Format	Wide Screen, 4:3
	Brightness	0-100
	Contrast	0-100
	SmartResponse	Off, Fast, Faster, Fastest
	SmartContrast	On, Off
	Gamma	1.8, 2.0, 2.2, 2.4, 2.6
	Pixel Orbiting	On, Off
	Over Scan (available for selective models)	On, Off
Audio (available for selective models)	Volume	0-100
	Mute	On, Off
Color	Color Temperature	Default, 6500K, 9300K
	sRGB	
	User Define	Red: 0-100 Green: 0-100 Blue: 0-100
Language	English, Deutsch, Español, Ελληνική, Français, Italiano, Magyar, Nederlands, Português, Português do Brasil, Polski, Русский, Svenska, Suomi, Türkçe, Čeština, Українська, 简体中文, 繁體中文, 日本語, 한국어	
OSD Settings	Horizontal	0-100
	Vertical	0-100
	Transparency	Off, 1, 2, 3, 4
	OSD Time Out	5s, 10s, 20s, 30s, 60s
Setup	Auto	
	H.Position	0-100
	V.Position	0-100
	Phase	0-100
	Clock	0-100
	Resolution Notification	On, Off
	Reset	Yes, No
	Information	

3 रेज़ॉल्यूशन अधिसूचना

यह मॉनिटर अपने मूल रेज़ॉल्यूशन 1920 × 1080 @ 60Hz पर सबसे बेहतर प्रदर्शन करने के लिए बनाया गया है। जब मॉनिटर को किसी भिन्न रेज़ॉल्यूशन पर पावर दिया जाता है, तो स्क्रीन पर एक चेतावनी प्रदर्शित होती है : Use 1920× 1080 @ 60Hz for best results (सर्वोत्तम परिणाम के लिए 1920 × 1080 @ 60Hz का उपयोग करें)।

मूल रेज़ॉल्यूशन चेतावनी का प्रदर्शन OSD (ऑन स्क्रीन डिस्प्ले) मेन्यू के सेटअप से स्विच ऑफ किया जा सकता है।

4 शारीरिक प्रकार्य

झुकाएं

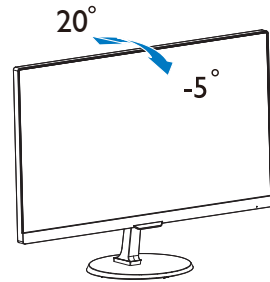

2.3 एमएचएल (मोबाइल हाई डेफिनिशन लिंक) परिचय

1 यह क्या है?

मोबाइल हाई-डेफिनिशन लिंक (MHL) मोबाइल फोन और अन्य पोर्टेबल उपकरणों को सीधे हाई-डेफिनिशन डिस्प्ले से कनेक्ट करने के लिए एक मोबाइल दृश्य/श्रव्य इंटरफेस है।

एक वैकल्पिक MHL केबल के द्वारा आप अपने MHL क्षमता वाले मोबाइल डिवाइस को आसानी से इस विशाल Philips MHL डिस्प्ले से कनेक्ट कर सकते हैं, और पूर्ण डिजिटल ध्वनि के साथ अपने HD वीडियो देख सकते हैं। अब आप न सिर्फ अपने मोबाइल गेम, तस्वीरों, मूवी, या अन्य अनुप्रयोगों का इसकी बड़ी स्क्रीन पर आनंद उठा सकते हैं, बल्कि आप साथ-ही-साथ अपना मोबाइल डिवाइस भी चार्ज कर सकते हैं ताकि बीच में पावर खत्म न हो जाए।

2 MHL प्रकाय का उपयोग कैसे किया जाता है?

MHL प्रकाय का उपयोग करने के लिए, आपके पास एक MHL-प्रमाणित मोबाइल डिवाइस होना चाहिए। MHL-प्रमाणित उपकरणों की सूची के लिए, खारुकी आधिकारिक वेबसाइट (<http://www.mhlconsortium.org>) पर जाएं।

इस प्रकाय का उपयोग करने के लिए आपके पास एक वैकल्पिक MHL प्रमाणित विशेष केबल भी होनी चाहिए।

3 यह कैसे काम करता है? (मैं कैसे कनेक्ट करूं ?)

वैकल्पिक MHL केबल को मोबाइल डिवाइस के मिनी स्कूपोर्ट में कनेक्ट करें, और [MHL-HDMI] द्वारा चिह्नित पोर्ट को मॉनिटर से कनेक्ट करें। अब आप तस्वीरों को अपने बड़े स्क्रीन डिस्प्ले पर देख सकते हैं और अपने मोबाइल डिवाइस के सभी प्रकायों जैसे कि इंटरनेट सर्फिंग, गेम खेलना, तस्वीरें ब्राउज़ करना... आदि का प्रचालन कर सकते हैं। अगर आपके मॉनिटर में स्पीकर प्रकाय हो, तो आप साथ में चलने वाली ध्वनि भी सुन सकते हैं। जब MHL केबल को डिस्कनेक्ट किया जाता है या मोबाइल डिवाइस को ऑफ किया जाता है, तो MHL प्रकाय स्वतः अक्षम हो जाएगा।

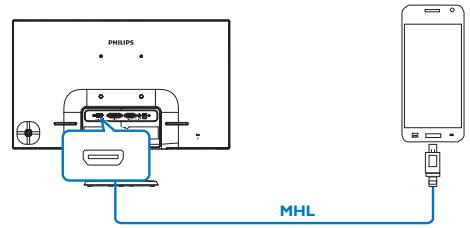

नोट

- [MHL-HDMI] द्वारा चिह्नित पोर्ट मॉनिटर पर एकमात्र पोर्ट है जो MHL केबल का उपयोग करते समय MHL प्रकाय का समर्थन करता है। ध्यान दें कि MHL प्रमाणित केबल किसी मानक HDMI केबल से भिन्न होती है।
- MHL प्रमाणित वाला मोबाइल डिवाइस अलग से खरीदा जाना चाहिए
- अगर अन्य डिवाइस पहले से काम कर रहे हों और उपलब्ध इनपुट से जुड़े हुए हों, तो मॉनिटर को सक्रिय करने के लिए आपको मॉनिटर को MHL-HDMI मोड में मैन्युअली परिवर्तित करना पड़ सकता है।
- श्वहक्री स्टैंडबाई/ऑफ़ूऊर्जा बचत MHL चार्जिंग ज़ार्यात्मज़ता हेतु लागू नहीं होती है
- यह Philips डिस्प्ले MHL प्रमाणित है। फिर भी, अगर आपका MHL डिवाइस ठीक तरह से कनेक्ट नहीं होता है या सुचारु रूप से कार्य नहीं करता है, तो दिशानिर्देश के लिए अपने MHL डिवाइस के अकसर पूछे जाने वाले प्रश्न देखें या सीधे विक्रेता से संपर्क करें। आपके डिवाइस निर्माता की नीति संभवतः अन्य ब्रांड के MHL डिवाइस से के साथ कार्य करने के लिए आपसे उनके ब्रांड विशिष्ट MHL केबल या अडैप्टर खरीदने की अपेक्षा रखती हो। ध्यान दें कि यह इस Philips डिस्प्ले की त्रुटि नहीं है।

3. इमेज अनुकूलन

3.1 SmartImage Lite

1 यह क्या है?

SmartImage Lite प्रीसेट प्रदान करता है जो रियल टाइम में ब्राइटनेस, कंट्रास्ट, कलर और शार्पनेस का गत्यात्मक ढंग से समायोजन करने के माध्यम से विभिन्न प्रकार की सामग्री के लिए डिस्प्ले को अनुकूलित करते हैं। चाहे आप पाठ अनुप्रयोगों पर काम कर रहे हों, चित्र प्रदर्शित कर रहे हों या वीडियो देख रहे हों, Philips SmartImage Lite से मॉनिटर अत्यधिक अनुकूलित कार्यनिष्पादन करता है।

2 मुझे इसकी ज़रूरत क्यों है?

आप एक मॉनिटर चाहते हैं जो आपके सभी पसंदीदा सामग्रियों का अनुकूलतम डिस्प्ले प्रदान करे, SmartImage Lite सॉफ्टवेयर मॉनिटर देखने के आपके अनुभव को उन्नत बनाने के लिए ब्राइटनेस, कंट्रास्ट, कलर और शार्पनेस को रियल टाइम में गत्यात्मक ढंग से समायोजित करता है।

3 यह कैसे काम करता है?

SmartImage Lite एक एक्सक्लूसिव, अग्रणी Philips प्रौद्योगिकी है जो आपकी स्क्रीन पर डिस्प्ले होने वाली सामग्री का विश्लेषण करता है। आपके द्वारा चुने गए परिदृश्य के आधार पर, दिखाई जाने वाली सामग्री को बेहतर बनाने के लिए SmartImage Lite गत्यात्मक ढंग से चित्र के कंट्रास्ट, कलर सैचुरेशन और शार्पनेस को उन्नत करता है - यह सब सिर्फ एक बटन दबाने से रियल टाइम होता है।

4 SmartImage Lite को कैसे सक्षम करें?

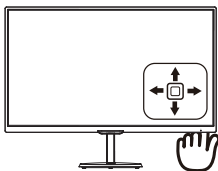
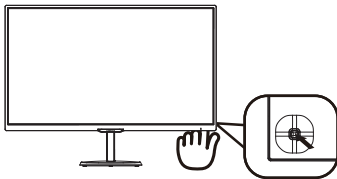

1. स्क्रीन डिस्प्ले पर स्मार्ट छवि लॉन्च करने के लिए बाएँ टॉगल करें।
2. मानक, इंटरनेट, गेम के बीच चयन करने के लिए ऊपर या नीचे टॉगल करें।
3. स्क्रीन डिस्प्ले पर स्मार्ट छवि 5 सेकेंड के लिए रहेगी या पुष्टि करने के लिए आप बाएँ भी टॉगल कर सकते हैं।

यहां चुनने के लिए तीन मोड हैं: Standard (स्टैंडर्ड), Internet (इंटरनेट) व Game (गेम)।

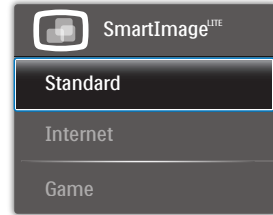

- **Standard (स्टैंडर्ड):** पढ़ने की क्षमता बढ़ाने और आखों पर जोर कम करने के लिए टैक्सट को बड़ा करता है और चमक कम करता है। यह मोड उस समय पढ़ने की क्षमता और उत्पादकता को महत्वपूर्ण ढंग से बढ़ा देता है जब आप स्प्रेडशीट, पीडीएफ फाइल, स्कैन किए हुए लोगों या अन्य सामान्य कार्यालयी अनुप्रयोगों पर काम कर रहे होते हैं।
- **Internet (इंटरनेट):** इस खूबी में जीवंत रंगों - बनावटी व धुंधले रंगों के बिना सभी रंग, में उल्लेखनीय स्पष्टता के साथ फोटो व अन्य चित्र दिखाने के लिए कलर सैचुरेशन, डायनैमिक कंट्रास्ट व शार्पनेस बढ़ाना एक साथ मौजूद रहते हैं।
- **Game (गेम):** अनुक्रिया के सर्वोत्तम समय के लिए ओवरड्राइव सर्किट को ऑन करता है, स्क्रीन पर तेज गति से चलने वाली चीजों के ऊबड़-खाबड़ किनारों को कम करता है, चमकदार और धुंधले परिदृश्य के लिए कंट्रास्ट अनुपात को बेहतर बनाता है, यह प्रोफाइल गेम खेलने वालों को सर्वोत्तम गेमिंग अनुभव प्रदान करता है।

3.2 SmartContrast

1 यह क्या है?

यह ऐसी अद्वितीय प्रौद्योगिकी है जो अधिक साफ़, मजेदार और चमकदार छवि प्रदान करने के लिए बैकलाइटिंग को बढ़ाकर या अस्पष्ट पृष्ठभूमि वाली छवियों के स्पष्ट प्रदर्शन के लिए बैकलाइटिंग को कम करके, अधिकतम दृश्य स्पष्टता और देखने का आनंद प्रदान करने के लिए गत्यात्मक रूप से प्रदर्शित सामग्रियों का विश्लेषण करती है और स्वचालित रूप से LCD मॉनिटर के कंट्रास्ट अनुपात को अनुकूल बनाती है।

2 मुझे इसकी ज़रूरत क्यों है?

आप हर प्रकार की सामग्री के लिए सर्वोत्तम विजुअल स्पष्टता और देखने की सुविधा चाहते हैं। SmartContrast कंट्रास्ट को गत्यात्मक ढंग से नियंत्रित करता है और स्पष्ट, तीक्ष्ण, चमकदार गेमिंग और वीडियो छवियों के लिए बैकलाइटिंग को समायोजित करता है या ऑफिस के काम के लिए स्पष्ट, पठनीय टेक्स्ट प्रदर्शित करता है। आपके मॉनिटर की पावर की खपत कम करके, आप ऊर्जा के व्यय में बचत करते हैं और अपने मॉनिटर का जीवन बढ़ाते हैं।

3 यह कैसे काम करता है?

जब आप SmartContrast को सक्रिय करते हैं, तो यह रंगों का समायोजन करने के लिए और बैकलाइट की तीव्रता को नियंत्रित करने के लिए आपके द्वारा रियल टाइम में प्रदर्शित की जा रही सामग्री का विश्लेषण करता है। वीडियो देखते समय या गेम खेलते समय यह प्रकार्य कंट्रास्ट में गत्यात्मक उन्नति करता है जिससे मनोरंजन का शानदार अनुभव प्राप्त होता है।

4. तकनीकी विवरण

चित्र / डिस्प्ले	
मॉनिटर पैनल के प्रकार	आईपीएस एलसीडी
बैकलाइट	W-LED प्रणाली
पैनल का आकार	227E7ES/227E7EDS: 21.5 " डब्ल्यू (54.6 सेमी.) 237E7ES/237E7EDS: 23 " डब्ल्यू (58.4 सेमी.) 257E7ES/257E7EDS: 25 " डब्ल्यू (63.326 सेमी.) 277E7ES/277E7EDS: 27 " डब्ल्यू (68.6 सेमी.)
एसपेक्ट अनुपात	16:9
पिक्सेल पिच	227E7ES/227E7EDS: 0.248 × 0.248 मिमी 237E7ES/237E7EDS: 0.265 × 0.265 मिमी 257E7ES/257E7EDS: 0.288 × 0.28578 मिमी 277E7ES/277E7EDS: 0.3114 × 0.3114 मिमी
SmartContrast	20,000,000:1
रेस्पॉन्स का समय (टाइप.)	14 मीटर्स (GtG)
SmartResponse (टाइप.)	5 मीटर्स (GtG)
सर्वोत्तम अनुकूलन	1920 × 1080 @ 60 Hz
देखने का कोण (टाइप.)	178° (H) / 178° (V) @ C/R > 10
पिक्चर इन्हांसमेंट	SmartImage Lite
डिस्प्ले के कलर	16.7 M
उर्ध्वाधर रिफ्रेश रेट	56Hz - 76Hz
क्षैतिज आवृत्ति	30kHz - 83kHz
एमएचएल	1080P @ 30Hz (227E7EDS, 237E7EDS, 257E7EDS) 1080P @ 60Hz (277E7EDS)
sRGB	हां
SoftBlue	हां
कनेक्टिविटी	
सिग्नल इनपुट	227E7ES, 237E7ES, 257E7ES, 277E7ES: वीजीए (एनालॉग), डीवीआई (डिजिटल, एचडीसीपी) 227E7EDS, 237E7EDS, 257E7EDS, 277E7EDS: वीजीए (एनालॉग), डीवीआई (डिजिटल, एचडीसीपी), एमएचएल-एचडीएमआई (डिजिटल, एचडीसीपी)
ऑडियो इन/ ऑउट	227E7EDS, 237E7EDS, 257E7EDS, 277E7EDS : एचडएमआई ऑडियो ऑउट
इनपुट सिग्नल	अलग क्लिक, हरे पर क्लिक करें
सुविधा	
ओएसडी भाषाएं	अंग्रेज़ी, जर्मन, स्पैनिश, ग्रीक, फ्रेंच, इतालवी, हंगेरियन, डच, पुर्तगाली, ब्राज़ील पुर्तगाली, पोलिश, रूसी, स्वीडिश, फिनिश, तुर्की, चेक, यूक्रेनियन, सरलीकृत चीनी, पारंपरिक चीनी, जापानी, कोरियाई

4. तकनीकी विवरण

अन्य सुविधा	Kensington Lock
प्लग एंड प्ले संगतता	DDC/CI, sRGB, Windows 10/8.1/8/7, Mac OSX
स्टैंड	
झुकाएं	-5° / +20°
पाँवर	
अन्य मोड	227E7ES: 21.29 W(टाइप.) 227E7EDS: 25.52 W(टाइप.) 237E7ES: 25.91 W(टाइप.) 237E7EDS: 22.76 W(टाइप.) 257E7ES: 29.49 W(टाइप.) 257E7EDS: 25.77 W(टाइप.) 277E7ES: 28.93 W(टाइप.) 277E7EDS: 28.93 W(टाइप.)
स्लीप (टाइप.)	0.5W
बन्द (टाइप.)	0.3W
पावर एल.ई.डी. सूचक	अन्य मोड व्हाइट, स्टैंडबाय/स्लीप मोड: व्हाइट (ब्लिंक)
पावर स्पलाई	बाहरी, 100-240VAC, 50-60Hz
माप	
स्टैंड सहित उत्पाद (WxHxD)	227E7ES, 227E7EDS: 499 × 398 × 213 मिमी 237E7ES, 237E7EDS: 532 × 414 × 213 मिमी 257E7ES, 257E7EDS: 577 × 436 × 234 मिमी 277E7ES, 277E7EDS: 623 × 469 × 234 मिमी
स्टैंड के बिना उत्पाद (WxHxD)	227E7ES, 227E7EDS: 499 × 306 × 50 मिमी 237E7ES, 237E7EDS: 531 × 326 × 49 मिमी 257E7ES, 257E7EDS: 577 × 346 × 49 मिमी 277E7ES, 277E7EDS: 623 × 378 × 47 मिमी
वजन	
स्टैंड सहित उत्पाद	227E7ES, 227E7EDS: 2.96 किग्रा. 237E7ES, 237E7EDS: 3.21 किग्रा. 257E7ES, 257E7EDS: 3.76 किग्रा. 277E7ES, 277E7EDS: 8.44 किग्रा.
स्टैंड के बिना उत्पाद	227E7ES, 227E7EDS: 2.71 किग्रा. 237E7ES, 237E7EDS: 2.96 किग्रा. 257E7ES, 257E7EDS: 3.48 किग्रा. 277E7ES, 277E7EDS: 3.92 किग्रा.
प्रचालन की स्थितियां	
तापमान की रेंज (प्रचालन)	0 डिग्री सैल्सियस से 40 डिग्री सैल्सियस
सापेक्षिक नमी	20 डिग्री सैल्सियस से 80 डिग्री सैल्सियस
वायुमंडलीय दबाव (प्रचालन)	700 से 1060hPa
तापमान की रेंज (गैर-प्रचालन)	-20 डिग्री सैल्सियस से 60 डिग्री सैल्सियस
सापेक्षिक नमी (गैर-प्रचालन)	10% से 90%
वायुमंडलीय दबाव (गैर-प्रचालन)	500 से 1060hPa
पर्यावरणीय	

4. तकनीकी विवरण

पर्यावरणीय	
ROHS	हां
पैकेजिंग	100% रिसाइक्लेबल
विशिष्ट हिस्से	100% पीवीसी बीएफआर मुक्त आवास
अनुपालन और मानक	
नियामक स्वीकृतियां	CE Mark, FCC Class B, VCCI CLASS B, RCM, CCC, CECP, CU, SASO, KUCAS, ETL, ISO9241-307, WEEE, TCO Certified
कैबिनेट	
कलर	आपके क्षेत्र में लागू काला / सफेद/ एल्युमीनियम या अन्य रंग विकल्प
फिनिश	ग्लोसी

नोट

1. यह डेटा बिना सूचना के परिवर्तित किया जा सकता है। पत्रक के नवीनतम वर्जन को डाउनलोड करने के लिए www.philips.com/support पर जाएं।
2. स्मार्ट प्रतिजिया समय तहत या तहत (ब्रह्म) परीक्षणों से प्राप्त इष्टतम मान है।

4.1 रेज़ॉल्यूशन एवं वर्तमान मोड

1 अधिकतम रिज़ॉल्यूशन

1920 × 1080 @ 60 Hz (एनालॉग इनपुट)

1920 × 1080 @ 60 Hz (डिजिटल इनपुट)

2 अनुशंसित रिज़ॉल्यूशन

1920 × 1080 @ 60 Hz (डिजिटल इनपुट)

H. freq (kHz)	रिज़ॉल्यूशन	V. freq (Hz)
31.47	720×400	70.09
31.47	640×480	59.94
35.00	640×480	66.67
37.86	640×480	72.81
37.50	640×480	75.00
37.88	800×600	60.32
46.88	800×600	75.00
48.36	1024×768	60.00
60.02	1024×768	75.03
63.89	1280×1024	60.02
79.98	1280×1024	75.03
55.94	1440×900	59.89
70.64	1440×900	74.98
65.29	1680×1050	59.95
67.50	1920×1080	60.00

ⓘ नोट

कृपया ध्यान दें कि आपका डिसप्ले 1920 × 1080 @ 60Hz के नेटिव रेज़ॉल्यूशन पर सर्वोत्तम ढंग से काम करता है। डिसप्ले की सर्वोत्तम गुणवत्ता के लिए, कृपया रेज़ॉल्यूशन संबंधी इस संस्तुति का पालन करें।

5. ऊर्जा प्रबंधन

यदि आपके PC पर VESA DPM के अनुरूप डिस्प्ले कार्ड या सॉफ्टवेयर संस्थापित हो, तो इस्तेमाल में न होने पर मॉनिटर स्वतः अपना ऊर्जा के व्यय में कमी कर सकता है। यदि किसी कीबोर्ड, माउस या अन्य इनपुट उपकरण से इनपुट की पहचान होती है, तो मॉनिटर स्वतः सक्रिय हो जाएगा। निम्नलिखित तालिका इस स्वचालित ऊर्जा संरक्षण खूबी के ऊर्जा व्यय और सिग्नलिंग को प्रदर्शित करता है:

227E7ES:

ऊर्जा प्रबंधन की परिभाषा						
VESA मोड	वीडियो	H-sync	V-sync	व्यय की गई ऊर्जा	LED कलर	
LED कलर	ऑन	हां	हां	21.29 W (सामान्य)	व्हाइट	
स्लीप	ऑफ	नहीं	नहीं	0.5 W (सामान्य)	व्हाइट (ब्लिंक)	
स्विच ऑफ	ऑफ	-	-	0.3 W (सामान्य)	ऑफ	

227E7EDS:

ऊर्जा प्रबंधन की परिभाषा						
VESA मोड	वीडियो	H-sync	V-sync	व्यय की गई ऊर्जा	LED कलर	
LED कलर	ऑन	हां	हां	25.52 W (सामान्य)	व्हाइट	
स्लीप	ऑफ	नहीं	नहीं	0.5 W (सामान्य)	व्हाइट (ब्लिंक)	
स्विच ऑफ	ऑफ	-	-	0.3 W (सामान्य)	ऑफ	

237E7ES:

ऊर्जा प्रबंधन की परिभाषा						
VESA मोड	वीडियो	H-sync	V-sync	व्यय की गई ऊर्जा	LED कलर	
LED कलर	ऑन	हां	हां	25.91 W (सामान्य)	व्हाइट	
स्लीप	ऑफ	नहीं	नहीं	0.5 W (सामान्य)	व्हाइट (ब्लिंक)	
स्विच ऑफ	ऑफ	-	-	0.3 W (सामान्य)	ऑफ	

237E7EDS:

ऊर्जा प्रबंधन की परिभाषा						
VESA मोड	वीडियो	H-sync	V-sync	व्यय की गई ऊर्जा	LED कलर	
LED कलर	ऑन	हां	हां	22.76 W (सामान्य)	व्हाइट	
स्लीप	ऑफ	नहीं	नहीं	0.5 W (सामान्य)	व्हाइट (ब्लिंक)	
स्विच ऑफ	ऑफ	-	-	0.3 W (सामान्य)	ऑफ	

257E7ES:

ऊर्जा प्रबंधन की परिभाषा						
VESA मोड	वीडियो	H-sync	V-sync	व्यय की गई ऊर्जा	LED कलर	
LED कलर	ऑन	हां	हां	29.49 W (सामान्य)	व्हाइट	
स्लीप	ऑफ	नहीं	नहीं	0.5 W (सामान्य)	व्हाइट (ब्लिंक)	
स्विच ऑफ	ऑफ	-	-	0.3 W (सामान्य)	ऑफ	

257E7EDS:

ऊर्जा प्रबंधन की परिभाषा						
VESA मोड	वीडियो	H-sync	V-sync	व्यय की गई ऊर्जा	LED कलर	
LED कलर	ऑन	हां	हां	25.77 W (सामान्य)	व्हाइट	
स्लीप	ऑफ	नहीं	नहीं	0.5 W (सामान्य)	व्हाइट (ब्लिंक)	
स्विच ऑफ	ऑफ	-	-	0.3 W (सामान्य)	ऑफ	

277E7ES:

ऊर्जा प्रबंधन की परिभाषा						
VESA मोड	वीडियो	H-sync	V-sync	व्यय की गई ऊर्जा	LED कलर	
LED कलर	ऑन	हां	हां	28.93 W (सामान्य)	व्हाइट	
स्लीप	ऑफ	नहीं	नहीं	0.5 W (सामान्य)	व्हाइट (ब्लिंक)	
स्विच ऑफ	ऑफ	-	-	0.3 W (सामान्य)	ऑफ	

277E7EDS:

ऊर्जा प्रबंधन की परिभाषा						
VESA मोड	वीडियो	H-sync	V-sync	व्यय की गई ऊर्जा	LED कलर	
LED कलर	ऑन	हां	हां	28.93 W (सामान्य)	व्हाइट	
स्लीप	ऑफ	नहीं	नहीं	0.5 W (सामान्य)	व्हाइट (ब्लिंक)	
स्विच ऑफ	ऑफ	-	-	0.3 W (सामान्य)	ऑफ	

इस मॉनिटर में पावर के व्यय का मापन करने के लिए निम्नलिखित सेटअप का उपयोग किया जाता है।

- मूल रिज़ॉल्यूशन: 1920x1080
- कंट्रास्ट: 50%
- ब्राइटनेस: 100%
- कलर तापमान: 6500k संपूर्ण व्हाइट पैटर्न के साथ

ⓘ नोट

यह डेटा बिना सूचना के परिवर्तित किया जा सकता है।

6. ग्राहक सेवा और वारंटी

6.1 Philips का फ्लैट पैनल मॉनिटर पिक्सेल दोष नीति

Philips उच्चतम गुणवत्ता वाले उत्पाद देने के लिए प्रयासरत रहता है। हम उद्योग के कुछ सर्वाधिक उन्नत उत्पादन प्रक्रियाओं का इस्तेमाल करते हैं और सख्त गुणवत्ता नियंत्रण लागू करते हैं। हालांकि, कभी-कभी फ्लैट पैनल मॉनिटरों में इस्तेमाल होने वाले TFT मॉनिटर पैनलों पर पिक्सेल या उप पिक्सेल के दोषों से बचना संभव नहीं होता है। कोई भी निर्माता सभी पैनलों के दोषरहित होने की गारंटी नहीं दे सकता, लेकिन किसी मॉनिटर में यदि दोष स्वीकार्य स्तर से अधिक हों तो वारंटी के अंतर्गत Philips उसकी मरम्मत करने या उसे बदलने की गारंटी देता है। यह सूचना-पत्र विभिन्न प्रकार के पिक्सेल दोषों के बारे में बताता है और हर प्रकार में दोष के स्वीकार्य स्तरों को परिभाषित करता है। वारंटी के तहत मरम्मत या प्रतिस्थापन की योग्यता प्राप्त करने के लिए TFT मॉनिटर पैनल पर पिक्सेल दोषों की संख्या इन स्वीकार्य स्तरों से अधिक होनी चाहिए। उदाहरण के लिए, किसी मॉनिटर में 0.0004% से अधिक सब पिक्सेल दोषपूर्ण नहीं हो सकते। इसके अलावा, Philips दूसरों की तुलना में खास प्रकार के पिक्सेल दोषों या दोषों के संयोजन के लिए, जो औरों के मुकाबले अधिक ध्यान आकर्षित करते हैं, और अधिक उन्नत गुणवत्ता वाले मानक लागू करता है। यह नीति दुनिया भर में मान्य है।

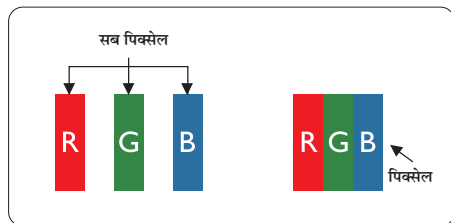

पिक्सेल और सब पिक्सेल

एक पिक्सेल, या पिक्चर तत्व लाल, हरे और नीले रंगों के तीन प्राथमिक रंगों के सबपिक्सेल से बना होता है। कई पिक्सेल एक साथ मिलकर एक छवि बनाते हैं। जब किसी पिक्सेल के सभी सब पिक्सेल प्रकाशित होते हैं, तो तीनों रंगीन सब पिक्सेल एक साथ मिलकर एक सफेद पिक्सेल के रूप में प्रकट होते हैं। जब सभी अप्रकाशित रहते हैं, तो तीनों रंगीन सब पिक्सेल एक साथ मिलकर एक काले पिक्सेल के रूप में दिखाई देते हैं। प्रकाशित और अप्रकाशित सब पिक्सेल के अन्य

संयोजन अन्य रंगों के एकल पिक्सेल के रूप में प्रकट होते हैं।

पिक्सेल दोषों के प्रकार

पिक्सेल और सब पिक्सेल दोष विभिन्न तरीकों से स्क्रीन पर दिखाई देते हैं। पिक्सेल दोषों की दो श्रेणियां होती हैं प्रत्येक श्रेणी में अनेक प्रकार के सब पिक्सेल दोष होते हैं।

ब्राइट (चमकीला) डॉट दोष

ब्राइट डॉट दोष हमेशा प्रकाशित या ऑन रहने वाले पिक्सेल या सब पिक्सेल के रूप में दिखाई देता है। यानी कि, ब्राइट डॉट एक ऐसा सब पिक्सेल होता है जो मॉनिटर के डार्क पैटर्न प्रदर्शित करने पर अलग से दिखाई देता है। ब्राइट डॉट दोष के निम्नलिखित प्रकार होते हैं:

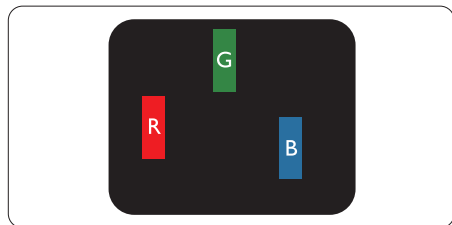

एक प्रकाशित लाल, हरा या नीला सब पिक्सेल

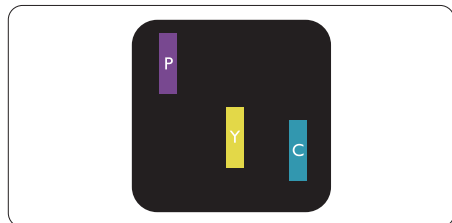

दो समीपस्थ प्रकाशित सब पिक्सेल:

- लाल + नीला = बैंगनी
- लाल + हरा = पीला
- हरा + नीला = हरितनील (हल्का नीला)

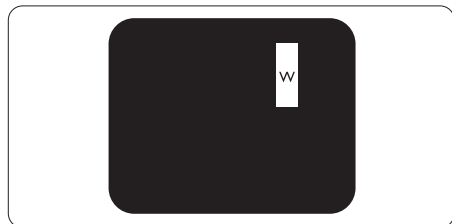

तीन समीपस्थ प्रकाशित सब पिक्सेल (एक सफेद पिक्सेल)

☰ नोट

लाल या नीला ब्राइट डॉट आसपास के डॉट्स से 50 प्रतिशत अधिक चमकीला होना चाहिए जबकि हरा ब्राइट डॉट आसपास के डॉट्स से 30 प्रतिशत अधिक चमकीला होना चाहिए।

ब्लैक डॉट दोष

ब्लैक डॉट दोष हमेशा डार्क 'अप्रकाशित' 'आफ़े' पिक्सले या सब पिक्सले के रूप में दिखाई देता है। यानी कि, डार्क डॉट एक ऐसा सब-पिक्सले होता है जो मॉनिटर के चमकीले पैटर्न दिखाने पर स्क्रीन पर अलग से दिखाई देता है। ब्लैक डॉट दोष के निम्नलिखित प्रकार होते हैं:

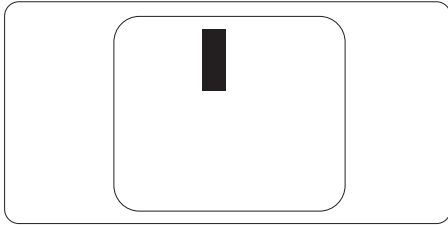

पिक्सले दोषों की निकटता

चूंकि एक-दूसरे के करीब स्थित एक ही प्रकार के पिक्सले और सब पिक्सले दोष अधिक ध्यान आकृष्ट कर सकते हैं, Philips पिक्सले दोषों की निकटता के लिए सहनीयता सीमा भी निर्धारित करता है।

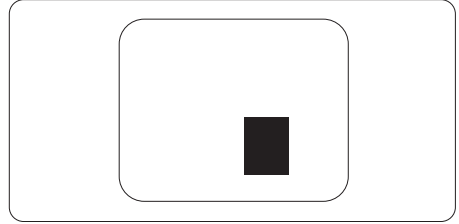

पिक्सले दोष सहनीयता

वारंटी अवधि के दौरान मरम्मत या प्रतिस्थापन की योग्यता प्राप्त करने के लिए Philips के किसी फ्लैट पैनल मॉनिटर के TFT मॉनिटर पैनल में निम्नलिखित तालिकाओं में सूचीबद्ध सहनशीलता से अधिक पिक्सले या उप पिक्सले दोष होना चाहिए।

ब्राइट डॉट दोष	स्वीकार्य स्तर
1 प्रकाशित सबपिक्सले	3
2 समीपस्थ प्रकाशित सबपिक्सले	1
3 समीपस्थ प्रकाशित सबपिक्सले (एक व्हाइट पिक्सले)	0
दो ब्राइट डॉट दोषों के बीच की दूरी*	>15 मिमी
सभी प्रकार के कुल ब्राइट डॉट दोष	3
ब्राइट डॉट दोष स्वीकार्य स्तर	स्वीकार्य स्तर
1 अप्रकाशित सबपिक्सले	5 या कम
2 समीपस्थ अप्रकाशित सबपिक्सले	2 या कम
3 समीपस्थ अप्रकाशित सबपिक्सले	0
दो ब्लैक डॉट दोषों के बीच की दूरी*	>15 मिमी
सभी प्रकार के ब्लैक डॉट दोष	5 या कम
कुल डॉट दोष	स्वीकार्य स्तर
सभी प्रकार के कुल ब्राइट या ब्लैक डॉट दोष	5 या कम

☰ नोट

- 1 या 2 आसपास के सब पिक्सले में दोष = 1 डॉट दोष।
2. यह मॉनिटर ISO9241-307 के अनुरूप है (ISO9241-307: इलेक्ट्रॉनिक विजुअल डिस्प्ले के लिए कर्मचारी परिस्थिति विज्ञान संबंधी आवश्यकताएं, विश्लेषण व अनुपालन हेतु जांच प्रणालियां)

6.2 ग्राहक सेवा और वारंटी

आपके क्षेत्र के लिए मान्य वारंटी कवरेज जानकारी और अतिरिक्त सहायता आवश्यकता के लिए, कृपया अधिक विवरण के लिए www.philips.com/support वेबसाइट पर जाएँ या अपने स्थानीय Philips ग्राहक सेवा केंद्र से संपर्क करें। वसितारति वारंटी के लिए, यदि आप अपनी सामान्य वारंटी अवधि बढ़ाना चाहते हैं, तो एक वारंटी से बाहर सेवा पैकेज प्रमाणित सर्विस सेंटर के माध्यम से ऑफर की जाती है।

यदि आप इस सेवा का उपयोग करना चाहते हैं, तो कृपया अपनी मूल खरीदारी तथिकि 30 कैलेंडर दिनों के भीतर सेवा खरीदना सुनिश्चित करें। वसितारति वारंटी अवधि के दौरान, सेवा में पकिअप, मरम्मत और वापसी सेवा शामिल होती है, हालाँकि सभी खर्चों के लिए उपयोगकर्ता जम्मेदार होगा।

यदि प्रमाणित सेवा पार्टनर ऑफर किए गए वसितारति वारंटी के अंतर्गत अपेक्षित मरम्मतों को पूरा कर पाने में असमर्थ हो, तो हम आपको आपके द्वारा खरीदी गई वसितारति वारंटी अवधितक वैकल्पिक समाधान, यदि संभव हो तो, प्रदान करेंगे।

कृपया अधिक विवरण के लिए Philips ग्राहक सेवा प्रतिनिधिया स्थानीय संपर्क केंद्र (उपभोक्ता देखभाल नंबर द्वारा) से संपर्क करें।

Philips ग्राहक देखभाल केंद्र के नंबर नीचे दी गए हैं।

• स्थानीय मानक वारंटी अवधि	• वसितारति वारंटी अवधि	• कुल वारंटी अवधि
• विभिन्न क्षेत्रों पर आधारित	• + 1 वर्ष	• स्थानीय मानक वारंटी अवधि + 1
	• + 2 वर्ष	• स्थानीय मानक वारंटी अवधि + 2
	• + 3 वर्ष	• स्थानीय मानक वारंटी अवधि + 3

**मूल खरीदारी और वसितारति वारंटी खरीदारी का प्रमाणपत्र आवश्यक है।

नोट

कृपया क्षेत्रीय सेवा हॉटलाइन के लिए महत्वपूर्ण जानकारी मैनुअल देखें, जो कि Philips वेबसाइट समर्थन पृष्ठ पर उपलब्ध है।

7. त्रुटि निवारण और अक्सर पूछे जाने वाले प्रश्न

7.1 त्रुटि निवारण

यह पेज उन समस्याओं का वर्णन करता है उपयोगकर्ता जिन्हें ठीक कर सकता है। अगर आपके इन समाधानों को आजमाने के बाद भी समस्या बनी रहती है तो Philips के उपभोक्ता सेवा प्रतिनिधि से संपर्क कर सकते हैं।

1 सामान्य समस्याएं

कोई तस्वीर नहीं (LED पावर नहीं जलता)

- कृपया सुनिश्चित करें कि बिजली का तार बिजली के आउटलेट में और मॉनिटर के पीछे लगा है।
- पहले सुनिश्चित करें कि मॉनिटर के आगे की तरफ का बिजली का बटन बंद की अवस्था में है उसके बाद इसे दबा कर चालू की अवस्था में लाएं।

कोई तस्वीर नहीं (LED पावर लेड सफ़ेद है)

- सुनिश्चित करें कि कंप्यूटर चालू है।
- सुनिश्चित करें कि सिग्नल केबल आपके कंप्यूटर से सही तरह से जुड़ा है।
- सुनिश्चित करें कि कनेक्ट की तरफ से मॉनिटर केबल में कोई मुड़ी हुई पिन नहीं है। यदि हां, तो केबल की मरम्मत करें या उसे बदल दें।
- ऊर्जा बचत के फ़ीचर सक्रिय किए जा सकते हैं।

स्क्रीन कहता है

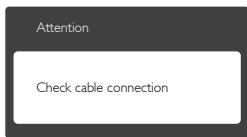

- सुनिश्चित करें कि मॉनिटर का केबल आपके कंप्यूटर से सही ढंग से जुड़ा है। (क्विक सेट-अप गाइड भी देख लें)
- यह देखने के लिए जांच लें कि कहीं मॉनिटर के केबल की पिनें मुड़ी तो नहीं हैं।
- सुनिश्चित करें कि कंप्यूटर चालू है।

ऑटो बटन काम नहीं करता

- ऑटो फ़ंक्शन केवल वीजीए एनालॉग मोड में ही लागू होता है। अगर परिणाम संतोषजनक नहीं है तो आप ओएसडी मेन्यू के ज़रिए हाथ से समायोजन कर सकते हैं।

☹ मोट

ऑटो फ़ंक्शन डीवीआई-डिजिटल मोड में लागू नहीं होता क्योंकि यह आवश्यक नहीं है।

धुएं या चिंगारी के दिखाई देने वाले संकेत

- समस्या समाधान के कोई भी चरण न अपनाएं।
- सुरक्षा के लिए मॉनिटर को तुरंत बिजली के मुख्य स्रोत से अलग कर दें।
- Philips के ग्राहक सेवा प्रतिनिधि से तुरंत संपर्क करें।

2 इमेजिंग की समस्या

छवि केन्द्र में नहीं है

- ओएसडी मेन कंट्रोल में “ऑटो” फ़ंक्शन का उपयोग करके छवि की स्थिति निर्धारित करें।
- ओएसडी मेन कंट्रोल में सेटअप के फ़ेज/क्लाक का उपयोग करके छवि को समायोजित करें। यह केवल वीजीए मोड में मान्य है।

स्क्रीन पर छवि में कंपनी होता है।

- जांच लें कि सिग्नल केबल ग्राफ़िक्स बोर्ड या ऋ के साथ सही ढंग से मजबूती से जुड़ा है।

ऊर्ध्वाधर फ्लिकर दिखाई देता है



- ओएसडी मेन कंट्रोल में “ऑटो” फ़ंक्शन का उपयोग करके छवि की स्थिति निर्धारित करें।
- ओएसडी मेन कंट्रोल में सेटअप के फ़ेज/क्लास का उपयोग करके ऊर्ध्वाधर बार को निकाल दें। यह केवल वीजीए मोड में मान्य है।

क्षैतिज क्लिकर प्रदर्शित होता है



7. त्रुटि निवारण और अक्सर पूछे जाने वाले प्रश्न

- ओएसडी मेन कंट्रोल में “ऑटो” फंक्शन का उपयोग करके छवि की स्थिति निर्धारित करें।
- ओएसडी मेन कंट्रोल में सेटअप के फेज़/क्लास का उपयोग करके ऊर्ध्वाधर बार को निकाल दें। यह केवल वीजीए मोड में मान्य है।

छवि धुंधली, अस्पष्ट या बहुत काली दिखाई देती है

- स्क्रीन के डिसप्ले पर कंट्रास्ट और चमक को समायोजित करें।

बिजली बंद करने के बाद एक “आपटर इमेज”, “बर्न-इन” या “घोस्ट इमेज” बनी रहती है।

- स्थिर या ठहरे हुए चित्र का लंबे समय तक अबाधित प्रदर्शन करने से आपकी स्क्रीन पर “बर्न इन”, जिसे “आपटर-इमेजिंग” या “घोस्ट इमेजिंग” भी कहा जाता है, हो सकता है। “बर्न-इन”, “आपटर-इमेजिंग”, या “घोस्ट इमेजिंग” LCD पैनल प्रौद्योगिकी की एक सुपरिचित घटना है। ज्यादातर मामलों में, पावर स्विच-ऑफ कर देने के बाद कुछ समय में “बर्न-इन” या “आपटर-इमेजिंग” या “घोस्ट इमेजिंग” धीरे-धीरे गायब हो जाएगा।
- जब कभी आप अपने मॉनिटर को चलता हुआ छोड़कर जाएं तो कोई गतिमान स्क्रीन सेवर प्रोग्राम सक्रिय कर दें।
- आपके मॉनिटर में अपरिवर्तनीय स्थिर सामग्री का प्रदर्शन होने पर हमेशा समय-समय पर एक स्क्रीन रिफ्रेश एप्लीकेशन सक्रिय करें।
- एक स्क्रीन सेवर को सक्रिय करने में विफल या पीरियडिक स्क्रीन रिफ्रेश एप्लीकेशन सर्वर में “बर्न-इन” या “आपटर इमेज” या “घोस्ट इमेज” लक्षण नतीजे में मिलते हैं जो गायब नहीं हो सकते हैं और जिन्हें सुधारा नहीं जा सकता। उपरोक्त क्षति आपकी वारंटी में कवर नहीं की गई है।

छवि विकृत नज़र आती है। पाठ अस्पष्ट या धुंधला है।

- PC का डिसप्ले रिजॉल्यूशन मॉनिटर के सुझाए गए स्क्रीन के मूल रिजॉल्यूशन के मोड पर स्थापित करें।

स्क्रीन पर हरे लाल, काले, सफेद बिंदु दिखाई देते हैं।

- बचे हुए बिंदु आज की प्रौद्योगिकी में प्रयुक्त होने वाले तरल क्रिस्टल की सामान्य विशेषता है, कृपया और अधिक जानकारी के लिए पिक्सेल नीति देखें।

“पावर ऑन” की रोशनी बहुत तेज़ और परेशान करने

वाली है।

- आप आए डी मने कंट्रोल में पावर लड्डे का उपयोग करके “पावर ऑन ” रोशनी को समायोजित कर सकते हैं।

और सहायता के लिए उपभोक्ता सूचना केंद्रों की सूची देखें और Philips के उपभोक्ता सेवा प्रतिनिधि से संपर्क करें।

7.2 सामान्य तौर पर अक्सर पूछे जाने वाले प्रश्न

प्र.1. अपने मॉनिटर का संस्थापन करते समय अगारों स्क्रीन पर यह वीडियो मोड नहीं दिखा सकता आता है तो मुझे क्या करना चाहिए?

उ.ः इस मॉनिटर के लिए अनुशंसित रेजॉल्यूशन:
1920 × 1080 @ 60 Hz

- सारे केबलों के प्लग निकाल दें, उसके बाद अपने PC को उस मॉनिटर से जोड़ें जिसे आप पहले इस्तेमाल करते थे।
- Windows के स्टार्ट मेन्यू में सेटिंग्स/कंट्रोल पैनल सेलेक्ट करें। Windows के कंट्रोल पैनल में डिसप्ले आइकॉन सेलेक्ट करें। डिसप्ले कंट्रोल पैनल के भीतर सेटिंग्स टैब सेलेक्ट करें। सेटिंग्स टैब में बॉक्स में डेस्कटॉप एरिया अंकित है, साइट बार को 1920 × 1080 पिक्सेल्स तक खिसकाएं।
- एडवांस प्रॉपर्टीज़ खोलें और रिफ्रेश दर को 60Hz पर स्थापित करें, उसके बाद ओके पर क्लिक करें।
- अपना कंप्यूटर फिर से चालू करें और इसकी पुष्टि के लिए कि आपका PC 1920 × 1080 @ 60 Hz पर स्थापित है, 2 और 3 को दोहराएं।
- अपने कंप्यूटर को बंद करें, अपने पुराने मॉनिटर को डिलकनेक्ट करें और अपने Philips मॉनिटर को फिर से कनेक्ट करें।
- अपना मॉनिटर चालू करें और उसके बाद अपना PC चालू कर दें।

प्र.2. एलसीडी मॉनिटर के लिए अनुशंसित रिफ्रेश रेट क्या है?

उ.ः LCD मॉनिटरों का बताया गया ताज़ा दर 60Hz है, स्क्रीन पर किसी तरह की कोई गड़बड़ी दिखाई देने की स्थिति में, आप इसे 75Hz तक यह देखने के लिए सेट कर सकते हैं कि क्या ऐसा करने से गड़बड़ी दूर होती है या नहीं।

प्र.3. CD-ROM पर .inf और .icm फाइलें क्या हैं? मैं ड्राइवरों (.inf और .icm) को कैसे स्थापित कर सकता हूँ?

उ.: ये आपके मॉनिटर के लिए ड्राइवर फाइले हैं। इन ड्राइवरों को स्थापित करने के लिए अपने यूजर मैनुअल में दिए गए निर्देशों का पालन करें। जब आप पहली बार अपना मॉनिटर स्थापित करते हैं तो आपका कंप्यूटर मॉनिटर ड्राइवरों (.inf और .icm फाइलें) या किसी ड्राइवर डिस्क के बारे में पूछ सकता है। इस पैकेज में शामिल (कंपैनियन CDROM) को डालने के लिए निर्देशों का पालन करें। मॉनिटर ड्राइवर (.inf और .icm फाइलें) अपने-आप स्थापित हो जाएगा।

प्र.4. मैं रिज़ॉल्यूशन को कैसे समायोजित कर सकता हूँ?

उ.: आपका वीडियो कार्ड/ग्राफिक ड्राइवर और मॉनिटर मिलकर उपलब्ध रिज़ॉल्यूशन का निर्धारण करते हैं। आप Windows® कंट्रोल पैनल में “डिसप्ले प्रॉपर्टीज़” के साथ वांछित रिज़ॉल्यूशन चुन सकते हैं।

प्र.5. यदि मैं ओएसडी के जरिए मॉनिटर का समायोजन करने के दौरान भटक जाता हूँ तो क्या होगा?

उ.: बस ➡ बटन दबाएं, उसके बाद फ़ैक्टरी की सभी मूल सेटिंग्स को वापस लाने के लिए ‘रीसेट’ चुनें।

प्र.6. क्या एलसीडी स्क्रीन खरोंच रोधी है?

उ.: आम तौर पर इस बात ज़ी अनुशंसा ज़ी जाती है ज़ि पैनल जे सतह पर अत्यधिक ज़ट्टे न लगाने दिए जाएं और इसे नुज़ीले या ज़ुंद वस्तुओं से सुरक्षित रखा जाए। मॉनिटर को उठाते रखते समय यह सुनिश्चित कराना चाहिए कि पैनल की सतह की ओर दबाव या बल न पड़े। यह आपकी वारंटी की स्थितियों को प्रभावित कर सकता है।

प्र.7. मुझे एलसीडी की सतह कैसे साफ करनी चाहिए?

उ.: सामान्य सफ़ाई के लिए, साफ और मुलायम कपड़ा इस्तेमाल करें। गहन सफ़ाई के लिए कृपया आईसोप्रोपिल अल्कोहल का उपयोग विलायकों जैसे, इथाइल अल्कोहल, इथेनॉल, एसीटोन, हेक्सेन, वगैरह का उपयोग न करें।

प्र.8. क्या मैं अपने मॉनिटर के रंग की सेटिंग बदल सकता हूँ?

उ.: हां, आप निम्न प्रक्रियाओं के तहत ओएसडी कंट्रोल के जरिए अपनी कलर सेटिंग बदल सकते हैं,

• ओएसजी (ऑन स्क्रीन डिस्प्ले) मेन्यू दर्शाने के लिए “ ➡ ” दबाएं

• “कलर” का विकल्प चुनने के लिए “डाउन ऐरो” दबाएं ➡ बाद कलर सेटिंग दर्ज करने के लिए नीचे बताए अनुसार तीन सेटिंग्स होती हैं।

1. कलर टेम्परेचर: 6500K की परास की सेटिंग्स के साथ पैनल “लाल-सफ़ेद रंगत के साथ गरम” प्रतीत होता है, जबकि 9300K का टेम्परेचर “ठंडा, नीली-सफ़ेद रंगत” प्रदान करता है।
2. sRGB: विभिन्न डिवाइसों (जैसे, डिजिटल कैमरों, मॉनिटरों, प्रिंटर, स्कैनरों, वगैरह) के बीच रंगों के सटीक विनिमय के लिए यह मानक सेटिंग है।
3. उपयोगकर्ता द्वारा परिभाषित: उपयोगकर्ता लाल, हरा, नीला रंग समायोजित करके अपनी पसंद का रंग चुन सकता/सकती है।

☹ नोट

किसी वस्तु को गरम करते समय उससे फूटने वाली रोशनी की माप। यह माप परम (अंश केल्विन) पैमाने के रूप में व्यक्त की जाती है। निम्न केल्विन ताप जैसे 2004K लाल होते हैं, उच्च ताप जैसे 9300K नीला होता है। उदासीन ताप सफ़ेद होता है, 6504K पर।

प्र.9. क्या मैं अपने LCD मॉनिटर को किसी भी PC, वर्क स्टेशन या Mac? से कनेक्ट कर सकता हूँ?

उ.: हां। Philips के सभी LCD मॉनिटर मानक PC, मैक और वर्क स्टेशनों के साथ पूरी तरह से मेलखाने योग्य हैं। आपको अपने मॉनिटर को Mac सिस्टम से जोड़ने के लिए एक केबल अडाप्टर की आवश्यकता होगी। कृपया अधिक जानकारी के लिए Philips के विक्रय प्रतिनिधि से संपर्क करें।

प्र.10. क्या फिलिप्स के LCD मॉनिटरों में प्लग-एण्ड-प्ले सुविधा है?

उ.: हां मॉनिटर प्लग एंड प्ले है और Windows 10/8.1/7, Mac OS X के साथ सुसंगत है।

प्र.11. LCD मॉनिटर पैनलों में इमेज स्टिकिंग, या इमेज बर्न-इन, या आपटर इमेज, या घोस्ट इमेज की जो समस्या देखी जाती है, वह क्या है?

उ.: स्थिर या ठहरे हुए चित्र का लंबे समय तक अबाधित प्रदर्शन करने से आपकी स्क्रीन पर “बर्न इन”, जिसे “आपटर-इमेजिंग” या “घोस्ट इमेजिंग” भी कहा जाता है, हो सकता है। “बर्न-इन”, “आपटर-

इमेजिंग", या "घोस्ट इमेजिंग" LCD पैनल प्रौद्योगिकी की एक सुपरिचित घटना है। ज्यादातर मामलों में, पावर स्वच-ऑफ कर देने के बाद कुछ समय में "बर्न-इन" या "आप्टर-इमेजिंग" या "घोस्ट इमेजिंग" धीरे-धीरे गायब हो जाएगा।

जब कभी आप अपने मॉनिटर को चलता हुआ छोड़कर जाएं तो कोई गतिमान स्क्रीन सेवर प्रोग्राम सक्रिय कर दें।

आपके LCD मॉनिटर में अपरिवर्तनीय स्थिर सामग्री का प्रदर्शन होने पर हमेशा समय-समय पर एक स्क्रीन रिफ्रेश एप्लीकेशन सक्रिय करें।

⚠ चेतावनी

"बर्न-इन" या "आप्टर-इमेज" या "घोस्ट इमेज" के गंभीर लक्षण समाप्त नहीं होंगे और उन्हें ठीक नहीं किया जा सकता। उपरोक्त क्षति आपकी वारंटी में कवर नहीं की गई है।

प्र.12. मेरा डिसप्ले स्पष्ट पाठ क्यों नहीं दर्शाता और नुकीले और खुरदरे अक्षर क्यों दिखाता है ?

उ.: आपका एलसीडी मॉनिटर अपने मूल रिजॉल्यूशन 1920 x 1080 @ 60Hz में सबसे अच्छा काम करता है। कृपया सर्वश्रेष्ठ डिसप्ले के लिए इसी रिजॉल्यूशन का उपयोग करें।

प्र.13: अपनी हॉट कुंजी को मैं कैसे अनलॉक/लॉक करूँ ?

उत्तर: कृपया हॉट कुंजी को अनलॉक/लॉक करने के लिए को 10 सेकेंड तक  दबाएँ, ऐसा करने से आपका मॉनिटर अनलॉक/लॉक स्थिति दिखाने के लिए जैसा नीचे दिखाया गया है "सावधान" पॉप आउट करता है।

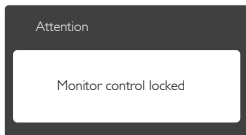
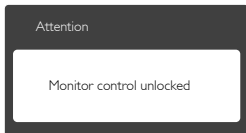

7.3 एमएचएल अक्सर पूछे जाने वाले प्रश्न

प्र.1. मैं मॉनिटर स्क्रीन पर अपने मोबाइल उपकरण की छवि नहीं देख सकता।

उ.:

- कृपया जांचें अगर आपका मोबाइल उपकरण एमएचएल प्रमाणित है।
- आपको उपकरणों को जोड़ने के लिए एक एमएचएल प्रमाणित केबल की भी जरूरत होगी।
- सुनिश्चित करें कि आपने एमएचएल एचडीएमआई पोर्ट को जोड़ा हुआ है, और इनपुट चयनकर्ता (फ्रंट बेजेल या ओएसडीके) माध्यम से सही इनपुट मॉनिटर चुना है।
- उत्पाद आधिकारिक तौर पर एमएचएल - प्रमाणित है। चूंकि यह मॉनिटर एक निष्क्रिय प्रदर्शन है, अगर आपको एमएचएल इनपुट का उपयोग करते समय किसी भी अप्रत्याशित परेशानी का सामना करना पड़े, तो मोबाइल उपकरण उपयोगकर्ता पुस्तिका को देखें या मोबाइल उपकरण निर्माता से संपर्क करें।

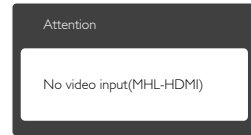

- सुनिश्चित करें कि आपका मोबाइल उपकरण स्टैंडबाय (स्लीप) स्थिति में नहीं चला गया है। यदि ऐसा है, तो आप डिस्प्ले पर एक अधिसूचना संदेश देखेंगे। एक बार मोबाइल उपकरण सक्रिय हो जाए, मॉनिटर का डिस्प्ले भी जाग जाएगा और चित्रों को दिखा देगा। आपको सुनिश्चित करना पड़ सकता है कि सही इनपुट चुना गया है अगर आप बीच में आपने किसी अन्य उपकरण का उपयोग किया या उसे जोड़ा।

प्र.2. मॉनिटर डिस्प्ले पर यह चित्र खराब गुणवत्ता का क्यों है ? मेरा मोबाइल उपकरण ज्यादा बेहतर लग रहा है।

उ.:

- एमएचएल मानक मानक ऑउटपुट और इनपुट के लिए निर्धारित 1080p @ 30Hz को परिभाषित करता है। यह मॉनिटर इस मानक के अनुरूप है।
- चित्र की गुणवत्ता मूल सामग्री की गुणवत्ता पर निर्भर करती है। यदि सामग्री उच्च रिजॉल्यूशन उदाहरण

7. त्रुटि निवारण और अक्सर पूछे जाने वाले प्रश्न

के लिए एचडी या 1080p) की है, तो यह इस मॉनिटर डिस्प्ले पर एचडी या 1080p में दिखाई देगा। यदि मूल सामग्री कम रिज़ॉल्यूशन में है (उदाहरण क्यूवीजीए) तो यह अपने छोटे परदे के आकार की वजह से मोबाइल डिवाइस पर अच्छी दिख सकती है, लेकिन बड़ी स्क्रीन मॉनिटर डिस्प्ले पर कम गुणवत्ता की दिखेगी।

प्र.3. मैं मॉनिटर डिस्प्ले से आवाज़ नहीं सुन सकता।

उ.:

- सुनिश्चित करें कि आपके मॉनिटर डिस्प्ले में पूर्व निर्मित स्पीकर हों और वॉल्यूम मॉनिटर की तरफ तथा मोबाइल डिवाइस साइड पर भी सक्रिय कर गया है। हो सकता है आप वैकल्पिक हेडफ़ोन का उपयोग भी करना चाहते हैं।
- अगर आपके मॉनिटर डिस्प्ले में पूर्व निर्मित स्पीकर नहीं हैं, तो आप ऑउटपुट के लिए वैकल्पिक हेडफ़ोन मॉनिटर पर कनेक्ट कर सकते हैं। सुनिश्चित करें कि वॉल्यूम मॉनिटर की तरफ तथा मोबाइल डिवाइस साइड पर भी सक्रिय कर गया है।

अधिक जानकारी या अक्सर पूछे जाने वाले प्रश्नों के लिए कृपया एमएचएल ओआरजी की आधिकारिक वेबसाइट पर जाएँ:

<http://www.mhlconsortium.org>



© 2016 Koninklijke Philips N.V. सर्वाधिकार सुरक्षित ।

Philips और Philips शील्ड प्रतीक चिन्ह Koninklijke Philips N.V. के पंजीकृत ट्रेड मार्क्स हैं और Koninklijke Philips N.V. के लाइसेंस के अंतर्गत इनका इस्तेमाल किया गया है ।

विवरण बिना सूचना के बदले जा सकते हैं ।

वर्चन: M72X7E2T