

SICUREZZA E
RISOLUZIONE PROBLEMA

INFORMAZIONE
SU QUESTA MANUALE

INFORMAZIONI
DI PRODOTTO

INSTALLAZIONE
DEL MONITOR

ON-SCREEN
DISPLAY

CONTROLLO TV

CURA E GARANTIA
DEL CLIENTE

SCARICARE
E STAMPARE

ESCI

MANUALE UTENTE



150T4

LCD MONITOR/TV

Sicurezza e Risoluzione Problema

[Manutenzione e precauzioni di sicurezza](#) • [Collocazione delle installazioni](#) • [Domande ricorrenti](#) • [Risoluzione dei problemi](#) • [Informazioni legali](#) • [Ulteriori informazioni correlate](#)

Manutenzione e precauzioni di sicurezza

 **PERICOLO: L'utilizzo di dispositivi, registrazioni o procedure differenti da quelle specificate nelle presenti istruzioni possono esporre al rischio di corto circuito, rischi elettrici e/o rischi meccanici.**

Leggere e seguire le presenti istruzioni durante il collegamento e l'utilizzo del monitor del computer:

- Disconnettere il monitor in caso di non utilizzo prolungato.
- Disconnettere il monitor, se avete intenzione di pulirlo con un panno leggermente umido. È invece sufficiente spegnere il monitor per spolverarlo con un panno asciutto. In ogni caso non utilizzare mai alcol, solventi o liquidi a base di ammoniac.
- Consultare un tecnico di servizio se il monitor non funziona normalmente seguendo le istruzioni di questo manuale.
- Il coperchio dell'involucro dovrebbe essere aperto solo da personale tecnico qualificato.
- Tenere il monitor lontano dai raggi solari diretti, da stufe o altre fonti di calore.
- Rimuovere qualunque oggetto possa entrare nelle fessure di ventilazione ed ostruirle od ostacolare l'adeguato raffreddamento dei componenti elettronici del monitor.
- Non ostruire i fori di ventilazione sull'involucro.
- Mantenere il monitor asciutto. Per evitare corto circuito non esporlo alla pioggia o ad eccessiva umidità.
- Al momento di collegare il monitor, verificare che il cavo di alimentazione e le uscite siano facilmente accessibili.
- Dopo avere spento il monitor staccando il cavo di alimentazione o il filo di alimentazione CC, aspettare 6 secondi circa prima di collegare nuovamente il cavo di alimentazione o il filo CC per il normale funzionamento.
- Al fine di evitare i rischi di corto circuito o di danni permanenti all'apparecchiatura, non esporre il monitor alla pioggia o ad eccessiva umidità.
- **IMPORTANTE:** Attivare sempre uno screensaver durante l'utilizzo dell'applicazione. Se un'immagine ad elevato contrasto resta visualizzata per un tempo prolungato, è possibile che sul display rimanga una cosiddetta "immagine fantasma". Si tratta di un fenomeno largamente conosciuto, provocato da un tipico difetto della tecnologia LCD. Tale immagine di solito scompare gradualmente dopo avere disattivato l'alimentazione. Si noti che il problema dell'immagine fantasma non è risolvibile e che pertanto non è coperto dalla garanzia.

Consultare un tecnico specializzato nel caso in cui il monitor non funzioni normalmente pur seguendo le istruzioni operative di questo manuale.

[TORNA ALL' INIZIO DELLA PAGINA](#)

Collocazione delle installazioni

- Evitare il calore ed il freddo eccessivo.
- Non collocare né utilizzare il prodotto in locali esposti a calore, alla luce diretta del sole o a temperature estremamente basse.
- Non spostare il monitor LCD in ambienti con forti sbalzi di temperatura.
Scegliete una collocazione che rispetti i seguenti parametri di temperatura ed umidità.
 - Temperatura: 0-35°C 32-95°F
 - Umidità: 20-80% RH
- Non esporre il prodotto a forti vibrazioni o urti. Non trasportare il prodotto in un bagagliaio.
- Prestare la massima attenzione durante l'utilizzo ed il trasporto per evitare di danneggiare il prodotto con urti o cadute.
- Non collocare né utilizzare il prodotto in ambienti estremamente umidi o polverosi. Evitare che il prodotto venga a contatto con acqua o altri liquidi.

[TORNA ALL'INIZIO DELLA PAGINA](#)

Informazioni sul presente Manuale

[La guida](#) • [Avvertenze e legenda](#)

La guida

La presente guida elettronica, destinata a tutti gli utenti dei televisori/monitor LCD Philips, illustra funzioni, modalità di installazione e impostazione, funzionamento e altre informazioni relative agli apparecchi.

Indice delle sezioni:

- [Informazioni sulla sicurezza e risoluzione dei problemi](#) fornisce suggerimenti e soluzioni a problemi di comune ricorrenza e altre informazioni utili.
- La sezione "La Guida" fornisce una visione generale delle informazioni contenute, descrizione e spiegazione delle icone e ulteriore documentazione di riferimento.
- [Descrizione del prodotto](#) fornisce una visione generale delle prestazioni del monitor e delle sue caratteristiche tecniche.
- [Installazione del monitor](#) descrive il processo di settaggio iniziale e una breve spiegazione sull'uso del monitor.
- [Display a Video](#) fornisce informazioni sulla regolazione del settaggio del monitor.
- La sezione [Controllo TV](#) contiene informazioni relative alla regolazione delle impostazioni della funzione TV.
- [Servizio clienti e Garanzia](#) contiene un elenco dei centri di assistenza Philips nel mondo e numeri di telefono per assistenza in caso di emergenza e le informazioni relative alla garanzia del vostro apparecchio.
- [Opzioni di Download](#) e Stampa trasferisce il presente manuale interamente sull'hard drive del vostro computer, per facilitarne la consultazione.

[TORNA ALL'INIZIO DELLA PAGINA](#)

Avvertenze e legenda

La sezione che segue fornisce una descrizione di alcuni simboli convenzionalmente usati nel presente documento.

Note, Attenzione e Avvertenze

Leggendo questa guida, incontrerete blocchi di testo accompagnati da specifiche icone e stampati in grassetto o corsivo. Tali parti contengono note, note di attenzione o di avvertenza. Segue un esempio d'uso:



NOTA: Questa icona indica informazioni e suggerimenti importanti che potrebbero risultare utili per un utilizzo ottimale del vostro computer.



ATTENZIONE: Questa icona segnala indicazioni per evitare la possibilità di danni al sistema o la perdita di dati.



AVVERTENZA: Questa icona indica la possibilità di danni personali e segnala indicazioni per la prevenzione di detti problemi.

Alcune altre indicazioni di attenzione e avvertenza potrebbero presentarsi in formati diversi, e/o non essere accompagnati dalla relativa icona. In tali casi, la presentazione specifica delle varie note è conforme alle regolamentazioni locali.

[TORNA ALL'INIZIO DELLA PAGINA](#)

©2003 Koninklijke Philips Electronics N.V.

Diritti riservati. Si vietano riproduzione, copia, uso, alterazione, impiego, affitto, esposizione pubblica, trasmissione e/o diffusione completa o parziale del presente prodotto, senza consenso scritto della Philips Electronics N.V.

Informazioni sul Prodotto

[Caratteristiche del prodotto](#) • [Specifiche tecniche](#) • [Risoluzione e modalità prestabilite](#) • [Politica Philips dei difetti dei pixel](#) • [Funzione automatica di risparmio energetico](#) • [Specifiche fisiche](#) • [Assegnazione dei piedini](#) • [Illustrazioni del prodotto](#) • [Funzione di regolazione fisica](#)

Caratteristiche del prodotto

150T4

- TV monitor "LCD XGA da 15 pollici tutto in uno", con eccellenti prestazioni di visualizzazione
- Ingresso video multiplo per l'impiego con PC, TV, HD (per USA/Canada/Corea/Taiwan), VCD, DVD, Progressive DVD e CamCorder
- Immagini digitali ad alta definizione (1080i / 720P / 576P / 480P)
- Cavo adattatore ingresso da D-Sub a video composito YPbPr per DVD e HD
- Sintonizzatore TV MultiSystem -PAL/NTSC (disponibile nella maggior parte dell'area Asia Pacifico)

[TORNA ALL'INIZIO DELLA PAGINA](#)

Specifiche tecniche*

PANNELLO LCD

• Tipo	LCD TFT
• Dimensioni schermo	15 pollici di visualizzazione
• Dimensione del pixel	0,297 x 0,297 mm
• Tipo di pannello LCD	1024 x 768 pixel Banda verticale R.G.B. Durezza polarizzatore antiriflesso
• Area effettiva di visualizzazione	(H) 304,1 x (V) 228,1mm (15,0")
• Colori del display	Interfaccia a 8 bit (colori 16,7M)

PC SCANSIONE

Refresh rate verticale	56 Hz-76 Hz
Frequenza orizzontale	30 kHz-63 kHz

PC VIDEO

• Frequenza dei punti video	80 MHz
• Impedenza di entrata	
- Video	75 Ohm
-Sincronizzazione	2K Ohm
• Livelli del segnale di entrata	0.7 Vpp
• Segnale di entrata di sincronizzazione	Sincronizzazione separata
• Polarità di sincronizzazione	Positiva e negativa
• Frequenza di entrata	XGA Hsync 48- 63 kHz, Vsync 60 - 75 Hz (N.I.) SVGA Hsync 35- 50 kHz, Vsync 56 - 75 Hz (N.I.) VGA Hsync 31- 38 kHz, Vsync 60 - 75 Hz (N.I.)
• Interfaccia video	Video D-sub, S-Video, TV-RF e composito

AUDIO

• Livello ingresso per PC/SVHS	500 mV nominali
• Livello segnale uscita cuffie	4mW max.
• Altoparlante	2W Stereo Audio (1W/channel RMS x2, 200Hz~10kHz, 16 ohm, 10% THD)

CARATTERISTICHE OTTICHE

• Rapporto di contrasto	350:1 (tip.)
• Luminosità	250 cd/m ² (tip.)
• Angolo massimo di contrasto	posizione delle ore 6
• Cromaticità bianca	x: 0,283 y: 0,297 (a 9300° K) x: 0,313 y: 0,329 (a 6500° K) x: 0,313 y: 0,329 (a sRGB)
• Angolo di visualizzazione (C/R >5)	Superiore ≥50° (tip.) Inferiore ≥60° (tip.) Sinistro ≥75° (tip.) Destro ≥75° (tip.)

• Tempo di risposta	<=25ms (tip.)
---------------------	---------------

* Queste informazioni sono soggette a cambiamenti senza preavviso.

[TORNA ALL'INIZIO DELLA PAGINA](#)

Risoluzione e modalità prestabilite

- Massima 1024 x 768 a 75Hz
- Consigliata 1024 x 768 a 60Hz

14 modalità definibili dall'utente

11 modalità prestabilite in fabbrica:

Risoluzione	Modalità	H. freq (kHz)	V. freq (Hz)
PC			
640*350	VGA-1	31,469	70,086
640*480	VGA VESA 60	31,469	59,940
640*480	Mac 13	35,000	66,667
640*480	VGA VESA 75	37,500	75,000
720*400	IBM VGA 3H	31,468	70,087
800*600	SVGA VESA 56	35,156	56,250
800*600	SVGA VESA 60	37,879	60,317
800*600	SVGA VESA 75	46,875	75,000
832*624	Mac 16	49,724	74,550
1024*768	XGA VESA 60	48,363	60,004
1024*768	XGA VESA 75	60,023	75,029

Video

Video	60Hz	15,734	59,940
Video	50Hz	15,625	50,000

Progressive Video

HD	480P	31,470	60,000
----	------	--------	--------

Pr. Component	576P	31,250	50,000
HD	1080i	33,750	60,000
HD	1080i	28,125	50,000
HD	720P	45,000	60,000
HD	720P	37,500	50,000

[TORNA ALL'INIZIO DELLA PAGINA](#)

Funzione automatica di risparmio energetico

Se si dispone del software o della scheda di visualizzazione di conformità DPMS VESA installata nel computer, il monitor può automaticamente ridurre il consumo di energia quando non è in uso. Nel caso di immissione dalla tastiera, dal mouse o da un altro dispositivo di immissione, il monitor si "sveglia" automaticamente. Le tabelle che seguono mostrano il consumo di energia e i segnali della funzione automatica di risparmio energetico.

Definizione gestione di energia					
Modalità VESA	Video	Sincronizzazione H	Sincronizzazione V	Energia usata	Colore del LED
ACCESO	Attivo	Sì	Sì	25W (tip.)	Blu
SPENTO	Blank	No	No	110Vca < 1W 230Vca < 2W	Ambra

Questo monitor è conforme alle norme di ENERGY STAR®. PHILIPS, come partner di ENERGY STAR®, ha determinato che questo prodotto è conforme alle direttive sul rendimento energetico stabilite da ENERGY STAR®.

[TORNA ALL'INIZIO DELLA PAGINA](#)

Specifiche fisiche

• Dimensioni (L x A x P)	360 x 358 x 177 mm (incluso piedistallo)
• Peso	4,1 Kg
• Inclinazione (Avanti/indietro)	-5° /20°
• Alimentazione	100 — 240 Vca, 50/60 Hz
• Consumo di energia	25 W (tip.)
• Temperatura (in funzione)	5° C a 40° C
• Umidità relativa	da 20% a 80%
• Sistema MTBF	50.000 ore (escluso CCFL, 40.000 ore)

*Queste informazioni sono soggette a cambiamenti senza preavviso

[TORNA ALL'INIZIO DELLA PAGINA](#)

Assegnazione dei piedini di segnale

Connettore a 15-pin D-sub (maschio) del cavo segnale :

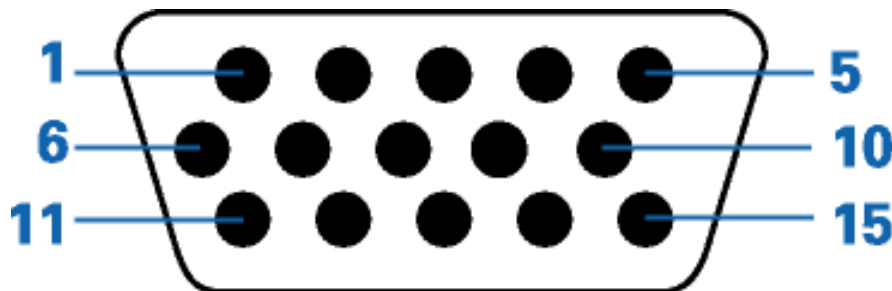

N. Pin	Configurazione	N. Pin	Configurazione
1	Ingresso video rosso	9	DDC +5V
2	Ingresso video verde	10	Terra logica
3	Ingresso video blu	11	Terra
4	Terra	12	Linea dati seriale (SDA)
5	Terra	13	Sinc oriz.
6	Terra video rossa	14	Sinc vert.
7	Terra video verde	15	Linea clock dati (SCL)
8	Terra video blu		

[TORNA ALL'INIZIO DELLA PAGINA](#)

Illustrazioni del prodotto

Seguire i link per visualizzare le varie illustrazioni del monitor e dei suoi componenti.

[Descrizione del prodotto in vista anteriore](#)

[TORNA ALL'INIZIO DELLA PAGINA](#)

Funzione di regolazione fisica

Inclinazione

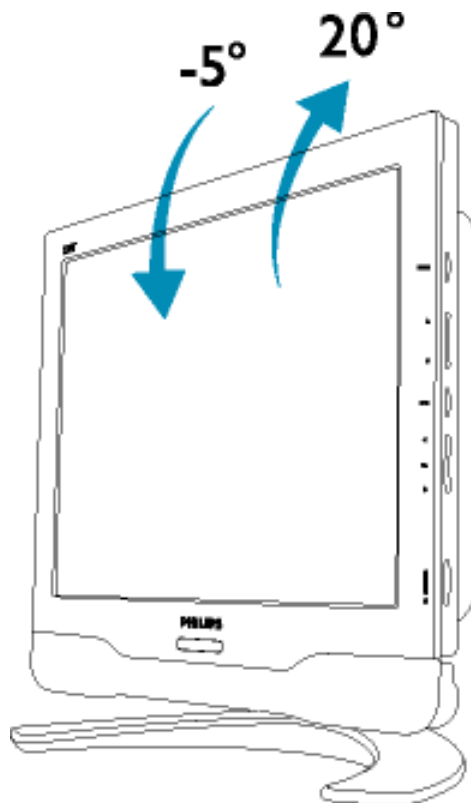



[TORNA
ALL'INIZIO
DELLA PAGINA](#)

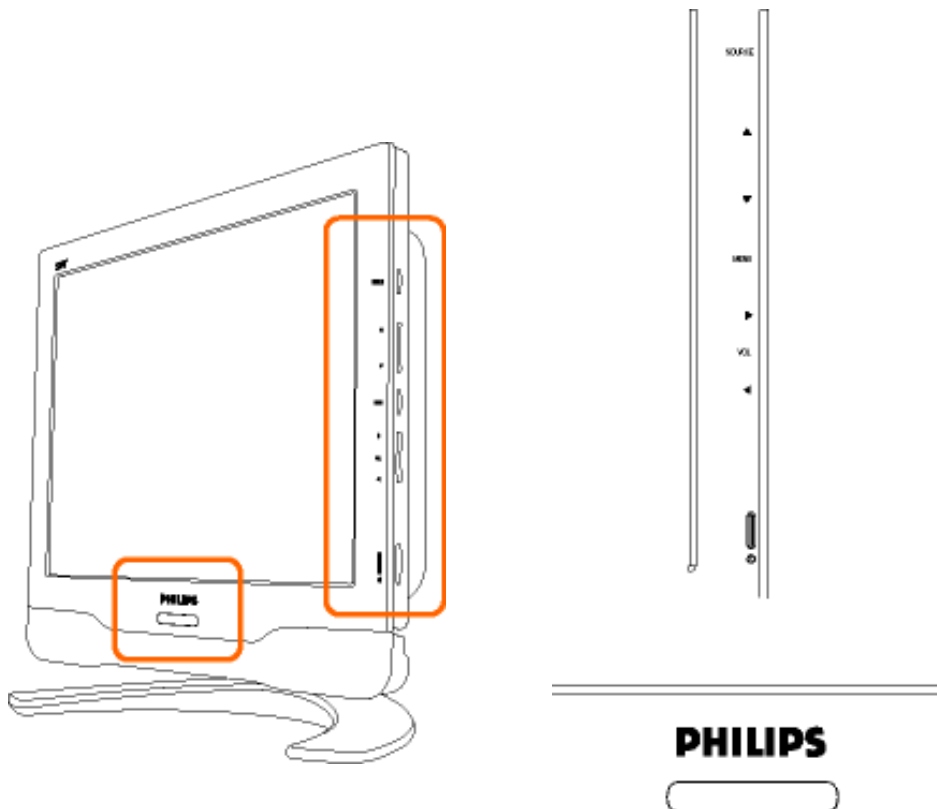

Installazione del Monitor LCD/TV

[Descrizione dell'apparecchio, vista frontale](#) • [Collegamento a PC, antenne TV, DVD/VCR, ecc.](#) • [Montaggio VESA e montaggio Easy Wall](#) • [Installazione del modulo TV/AV opzionale](#) • [Introduzione](#) • [Ottimizzare le prestazioni](#)

Descrizione dell'apparecchio, vista frontale



- 1 **SOURCE** Selezione della sorgente TV/Video
- 2  Aumenta o riduce il numero del canale oppure spostamento in alto o in basso della funzione selezionata in OSD
- 3 **MENU** Apertura del menu OSD e selezione della funzione evidenziata
- 4 **VOL**  Aumento o riduzione del livello del volume audio oppure Aumento o riduzione della funzione selezionata in OSD

- 5  Indicatore alimentazione
- 6  Interruttore accensione/spengimento
- 7  Ricevitore per "telecomando"

[TORNA ALL'INIZIO DELLA PAGINA](#)

Vista Posteriore

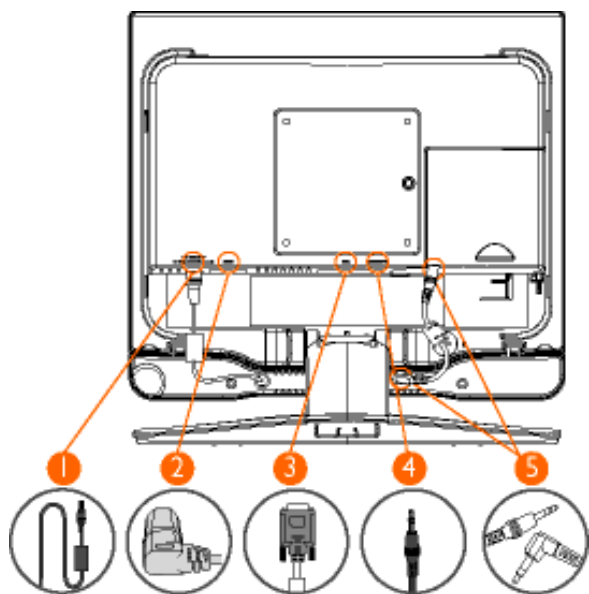

- | | | |
|---|---------------------|--|
| 1 | Uscita 12 V in c.c. | Solo per il collegamento ad "Audio Chin" |
| 2 | Ingresso in c.a. | Ingresso alimentazione in c.a. |
| 3 | VGA | Ingresso D-Sub |
| 4 | PC - Audio in | Per il collegamento dell'uscita audio PC |
| 5 | Audio in | Per il collegamento all'uscita audio |

[TORNA ALL'INIZIO DELLA PAGINA](#)

Ottimizzare le prestazioni

- Per prestazioni ottimali, accertarsi che il settaggio del monitor sia come segue: 1024x768, 60Hz (modello 15").



Nota: *E' possibile verificare le impostazioni correnti del display premendo una volta il pulsante "MENU".*

- Il presente CD contiene un programma studiato appositamente per ottenere le migliori prestazioni dal vostro monitor. Quindi, seguire a passo a passo le istruzioni dettagliate fornite dal programma per l'installazione di [Flat Panel Adjust \(FP Adjust\)](#). Fare clic sul link apposito per avere ulteriori informazioni relative a tale programma.

Informazioni relative a



[FP_setup03.exe](#)

[TORNA ALL'INIZIO DELLA PAGINA](#)

Comandi OSD





[Descrizione dei comandi OSD](#) • [Guida OSD](#)

Descrizione dei comandi OSD

Che cosa sono i comandi OSD?

Si tratta di una funzione presente in tutti i televisori e i monitor LCD Philips. Consente all'utente di regolare lo schermo del monitor direttamente seguendo le istruzioni visualizzate in una finestra sullo schermo. L'interfaccia utente rende l'uso del monitor molto semplice e accessibile.

Istruzioni di base per i tasti dei comandi.

Sui comandi anteriori del monitor, una volta premuto il pulsante **MENU**, appare la finestra dei comandi principali sull'OSD e si può iniziare a regolare le varie funzioni del monitor. Utilizzare i tasti   oppure   per le varie regolazioni desiderate.

[TORNA ALL'INIZIO DELLA PAGINA](#)

Guida OSD

Segue un'illustrazione generale della struttura dei comandi OSD. Questa può essere utilizzata come riferimento quando in seguito si lavorerà sulle diverse regolazioni.

Esistono tre versioni dell'OSD, a seconda dell'area geografica:

- [Europa](#)
 - Zona Asia/Pacifico e Cina, escluse Corea, Taiwan e Filippine
 - Americhe incluse Corea, Taiwan e Filippine
-

Guida OSD - Europa

Modalità PC

SELEZIONA INGRESSO		Consente di selezionare l'ingresso video del display principale:
	PC	<ul style="list-style-type: none"> ● Ingresso VGA PC
	TV	<ul style="list-style-type: none"> ● Ingresso TV antenna o cavo
	AV	<ul style="list-style-type: none"> ● Ingresso Video Composito CVBS
	S-VIDEO	<ul style="list-style-type: none"> ● Ingresso S-video
	HD-YPbPr	<ul style="list-style-type: none"> ● Ingresso video Progressive e ingresso video YPbPr Component
LINGUA		Consente di impostare la lingua dell'OSD
	ENGLISH	
	DEUTSCH	
	FRANÇAIS	
	ITALIANO	
	ESPAÑOL	
REGOLAZIONE POSIZIONE		Consente la regolazione della posizione per ottenere una collocazione ottimale dell'immagine sullo schermo
	ORIZZONTALE	
	VERTICALE	

LUMINOSITÀ E CONTRASTO		Consente di regolare luminosità e contrasto, per ottenere un'immagine ottimale
	LUMINOSITÀ	
	CONTRASTO	
DISTURBI VIDEO		Consente la regolazione di fase e clock per ottenere un'immagine nitida e stabile
	FASE	
	CLOCK	
REGOLAZIONE COLORE		Consente di impostare la temperatura del colore in base alle preferenze personali
	COLORE PANNELLO ORIGINALE	
	9300K PER CAD/CAM	
	65000K PER GESTIONE IMMAGINE	
	sRGB	
	PREIMPOSTAZIONE UTENTE	ROSSO VERDE BLU
RIPRISTINO IMPOSTAZIONI FABBRICA		Consente di ripristinare le impostazioni predefinite dopo la loro modifica
	NO	
	Sì	

AUTO	Consente di regolare i parametri del display per ottenere una visualizzazione ottimale in automatico
ESCI	Consente di uscire dal menu

[TORNA ALL'INIZIO DELLA PAGINA](#)

Modalità TV/Video/HD :

SELEZIONA INGRESSO		Consente di selezionare l'ingresso video del display principale:
	PC	<ul style="list-style-type: none"> ● Ingresso VGA PC
	TV	<ul style="list-style-type: none"> ● Ingresso TV antenna o cavo
	AV	<ul style="list-style-type: none"> ● Ingresso Video Composito CVBS
	S-VIDEO	<ul style="list-style-type: none"> ● Ingresso S-video
	HD-YPbPr	<ul style="list-style-type: none"> ● Ingresso video Progressive e ingresso video YPbPr Component
IMMAGINE		Consente di regolare le caratteristiche dell'immagine, in base alle preferenze personali
	LUMINOSITÀ	
	CONTRASTO	
	COLORE	
	NITIDEZZA	

	TEMP. COLORE	<ul style="list-style-type: none"> ● Normale ● Fredda ● Calda
	ESCI	
SUONO		Consente di regolare le caratteristiche del suono, in base alle preferenze personali
	TONI ALTI	
	TONI BASSI	
	BILANCIAMENTO	
	SURROUND (ATTIVA./DISATT.)	
	ESCI	
LINGUA		Consente di impostare la lingua dell'OSD
	ENGLISH	
	DEUTSCH	
	FRANÇAIS	
	ITALIANO	
	ESPAÑOL	
INSTALLA		Consente di installare un elenco di programmi TV
	SISTEMA	<p>Consente di specificare il sistema TV in base all'area geografica dell'utente:</p> <ul style="list-style-type: none"> ● WEST EUR (Europa Occidentale, PAL B/G) ● FRANCE

	MEM. AUTOMATICA	Consente di selezionare e memorizzare i programmi TV nell'area geografica dell'utente automaticamente
	MEM. MANUALE	Consente di sintonizzare e memorizzare i programmi TV nell'area geografica dell'utente manualmente <ul style="list-style-type: none"> ● Cerca ● N. Prog. ● Sintonizzazione fine ● Salva ● Esci
	SALTA CANALE	Consente di impostare i programmi da ignorare quando viene effettuato l'accesso tramite i tasti  .
	SWAP CANALI	
	ESCI	
MODALITÀ VIDEO		
	REGOLARE	Per la visualizzazione di un segnale video nel normale formato 4:3
	AMPIO	Per la visualizzazione di un segnale video in formato 16:9. Ad esempio, HD.
ESCI		Consente di uscire dal menu

[TORNA ALL'INIZIO DELLA PAGINA](#)

Comandi TV

[Utilizzo del telecomando](#)

Utilizzo di altri menu:

- [Europa](#)
-

Utilizzo del telecomando

[Per i paesi europei](#)

[Per i paesi extraeuropei](#)

Per i paesi europei

Schema del telecomando

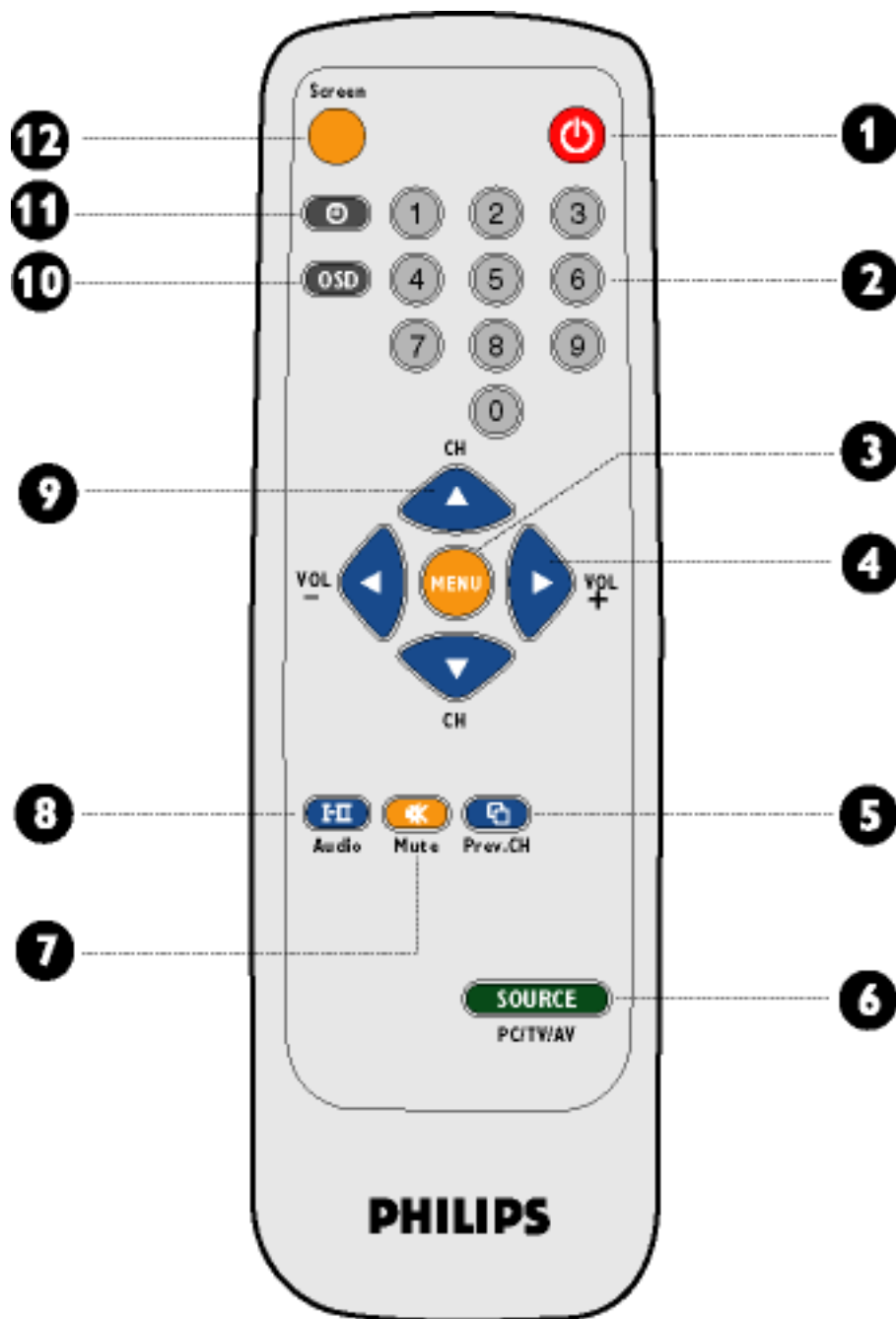

1

Standby

Per impostare temporaneamente il televisore su standby. Per accendere il televisore, premere il pulsante Programma (CH -, +), un tasto numerico tra 0 e 9 oppure il pulsante di alimentazione AV
(la luce color ambra indica che l'apparecchio è in modo standby)

2	Tasti numerici	<ul style="list-style-type: none"> ● Per l'accesso diretto ai programmi Per i programmi con numero composto da 2 cifre, inserire la seconda cifra prima che il trattino scompaia. ● In modalità PC/Video 'STANDBY', premere un tasto numerico per tornare su 'ON' in modalità TV.
3	Menu	<ul style="list-style-type: none"> ● Per accendere o spegnere l'OSD (On-Screen Display) ● Per tornare all'ultima voce dell'OSD ed eliminare il menu dallo schermo
4	Volume	<ul style="list-style-type: none"> ● Per regolare il livello dell'audio. ● Per accedere ai menu secondari e regolare le impostazioni.
5	Programma precedente	Per accedere all'ultimo programma visualizzato.
6	SORGENTE	<ul style="list-style-type: none"> ● Per selezionare la modalità PC, TV, AV, S-Video e HD. ● In modalità PC 'standby', premere SORGENTE per passare alla modalità TV.
7	Mute	<ul style="list-style-type: none"> ● Per disattivare l'uscita del suono. ● Per ripristinare l'uscita del suono, premere nuovamente il pulsante.
8	Modalità audio	<ul style="list-style-type: none"> ● Per passare da STEREO a MONO o per selezionare Dual I e Dual II per le trasmissioni bilingue. ● Per televisori dotati di ricezione NICAM, a secondo della trasmissione, è possibile passare da NICAM STEREO a MONO oppure scegliere NICAM DUAL I, NICAM DUAL II e MONO.
9	Selezione dei canali TV	<ul style="list-style-type: none"> ● Per passare al canale precedente o successivo. ● Per spostare il cursore in giù/in su per scorrere attraverso un elenco di opzioni. ● In modalità PC/Video 'Standby', premere CH+/- per tornare a 'on' in modalità TV.

10	OSD	Per visualizzare lo stato OSD.
11	Timer spegnimento	Per selezionare l'intervallo trascorso il quale il televisore si spegnerà automaticamente passando alla modalità standby (fino a 240 minuti)
12	Modalità schermo	Per passare dal formato 4:3 al formato 16:9 e viceversa e ottenere un rapporto di visualizzazione ottimale.

[TORNA ALL'INIZIO DELLA PAGINA](#)

Per i paesi extraeuropei
Schema del telecomando

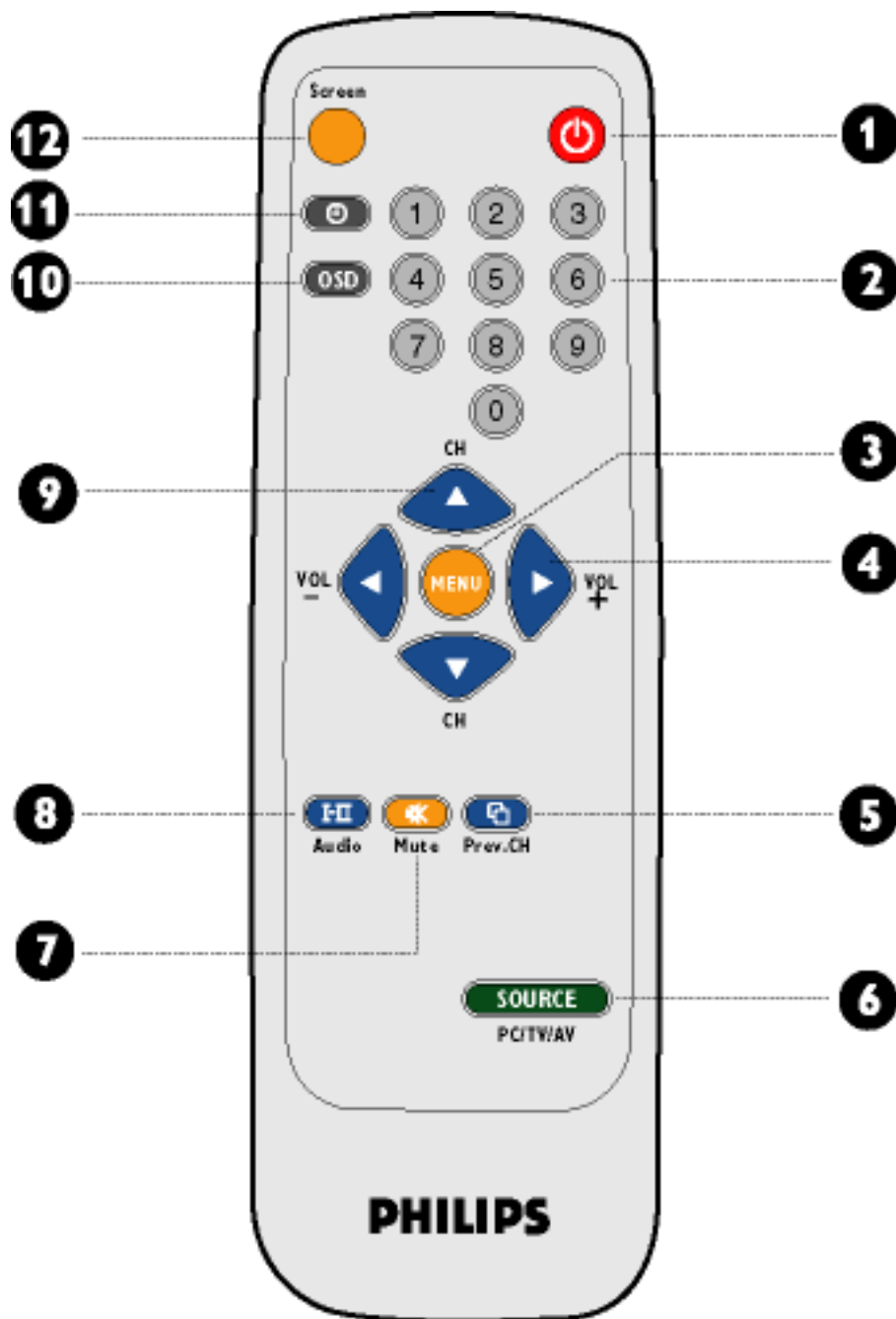

1

Standby

Per impostare temporaneamente il televisore in modalità standby. Per accendere il televisore premere il pulsante Standby, il pulsante Programme (CH -, +), un tasto numerico tra 0 e 9 oppure il pulsante di alimentazione AV. (la luce color ambra indica che l'apparecchio è in modo standby)

2	Tasti numerici	<ul style="list-style-type: none"> ● Per l'accesso diretto ai programmi Per i programmi con numero composto da 2 cifre, inserire la seconda cifra prima che il trattino scompaia. ● In modalità PC/Video 'STANDBY', premere un tasto numerico per tornare su 'ON' in modalità TV.
3	Menu	<ul style="list-style-type: none"> ● Per accendere o spegnere l'OSD (On-Screen Display) ● Per tornare all'ultima voce dell'OSD ed eliminare il menu dallo schermo
4	Volume	<ul style="list-style-type: none"> ● Per regolare il livello dell'audio. ● Per accedere ai menu secondari e regolare le impostazioni.
5	Programma precedente	Per accedere all'ultimo programma visualizzato.
6	SORGENTE	<ul style="list-style-type: none"> ● Per selezionare la modalità PC, TV, AV, S-Video e HD. ● In modalità PC 'standby', premere SORGENTE per passare alla modalità TV.
7	Mute	<ul style="list-style-type: none"> ● Per disattivare l'uscita del suono. ● Per ripristinare l'uscita del suono, premere nuovamente il pulsante.
8	Modalità audio	<ul style="list-style-type: none"> ● Per passare da STEREO a MONO o per selezionare Dual I e Dual II per le trasmissioni bilingue. ● Per televisori dotati di ricezione NICAM, a secondo della trasmissione, è possibile passare da NICAM STEREO a MONO oppure scegliere NICAM DUAL I, NICAM DUAL II e MONO.
9	Selezione dei canali TV	<ul style="list-style-type: none"> ● Per passare al canale precedente o successivo. ● Per spostare il cursore in giù/in su per scorrere attraverso un elenco di opzioni. ● In modalità PC/Video 'Standby', premere CH+/- per tornare a 'on' in modalità TV.

10	OSD	Per visualizzare lo stato OSD.
11	Timer spegnimento	Per selezionare l'intervallo trascorso il quale il televisore si spegnerà automaticamente passando alla modalità standby (fino a 240 minuti)
12	Modalità schermo	Per passare dal formato 4:3 al formato 16:9 e viceversa e ottenere un rapporto di visualizzazione ottimale.

[TORNA ALL'INIZIO DELLA PAGINA](#)

Assistenza Clienti e Garanzia

SELEZIONARE IL PROPRIO PAESE / REGIONE PER LEGGERE LA GARANZIA VIGENTE:

EUROPA OCCIDENTALE: [Austria](#) • [Belgio](#) • [Cipro](#) • [Danimarca](#) • [Francia](#) • [Germania](#) • [Grecia](#) • [Finlandia](#) • [Irlanda](#) • [Italia](#) • [Lussemburgo](#) • [Olanda](#) • [Norvegia](#) • [Portogallo](#) • [Svezia](#) • [Svizzera](#) • [Spagna](#) • [Regno Unito](#)

EUROPA ORIENTALE: [Repubblica Ceca](#) • [Polonia](#) • [Russia](#) • [Turchia](#) • [Ungheria](#)

AMERICA LATINA: [Antille](#) • [Argentina](#) • [Brasile](#) • [Cile](#) • [Colombia](#) • [Messico](#) • [Paraguay](#) • [Perù](#) • [Uruguay](#) • [Venezuela](#)

NORD AMERICA: [Canada](#) • [USA](#)

PACIFICO: [Australia](#) • [Nuova Zelanda](#)

ASIA: [Bangladesh](#) • [Cina](#) • [Corea](#) • [Giappone](#) • [Filippine](#) • [Hong Kong](#) • [India](#) • [Indonesia](#) • [Malesia](#) • [Pakistan](#) • [Singapore](#) • [Tailandia](#) • [Taiwan](#)

AFRICA: [Marocco](#) • [Sud Africa](#)

MEDIO ORIENTE: [Dubai](#) • [Egitto](#)

Scaricare e Stampare

[Installazione del driver del monitor LCD](#) • [Istruzioni per scaricare e stampare](#) • [Installazione del programma FPadjust](#)

Come installare il driver del monitor LCD

Requisiti del sistema:

- PC che esegue Windows® 95, Windows® 98, Windows® 2000, Windows® Me, Windows® XP o successivi
- Cercare il driver ".inf/.icm/.cat" in : /PC/drivers/

Leggere il file "Driver_install02.txt" prima dell'installazione.

Questa pagina fornisce un'opzione per leggere il manuale in formato .pdf. I file PDF possono essere scaricati sull'hard disk, quindi visualizzati e stampati con Acrobat Reader o attraverso il browser.

Se Adobe® Acrobat Reader non è installato, fare clic sul link per installare l'applicazione. [Adobe® Acrobat Reader per PC](#) / [Adobe® Acrobat Reader per Mac](#).

Istruzioni per scaricare:

Per scaricare un file, attenersi alla seguente procedura:

1. Tenere premuto il pulsante del mouse sull'icona illustrata qui sotto. (Con Win95/98/2000/Me/XP, premere il pulsante destro)

Scaricare



[150T4.pdf](#)

Scaricare



[170T4.pdf](#)

2. Dal menu che appare, scegliere 'Salva link con nome', 'Salva obiettivo con nome' oppure 'Scarica link su disco'.

3. Scegliere dove si vuole salvare il file; fare clic su 'Salva' (se sollecitati a scegliere fra 'testo' o 'sorgente',

selezionare 'sorgente').

Istruzioni per la stampa:

Per stampare il manuale, attenersi alla seguente procedura:

1. Con il file del manuale aperto, seguire le istruzioni della stampante e stampare le pagine desiderate.

[TORNA ALL'INIZIO DELLA PAGINA](#)

Come installare il programma FPadjust

Il programma FP Adjust genera dei pattern di allineamento che aiutano a regolare le impostazioni del monitor, quali CONTRASTO, LUMINOSITÀ, POSIZIONE ORIZZONTALE E VERTICALE, FASE e OROLOGIO.

Requisiti del sistema:

- PC che esegue Windows® 95, Windows® 98, Windows® 2000, Windows® Me, Windows® XP o successivi

Per installare il [*programma FPadjust*](#) attenersi alla seguente procedura:

- Fare clic sul link o sull'icona per installare il programma Fpadjustment.
oppure
- Tenere premuto il pulsante del mouse sull'icona. (Con Win95/98/2000/Me/XP, premere il pulsante destro)

Scaricare



[FP_setup03.exe](#)

- Dal menu che appare, scegliere 'Salva link con nome', 'Salva oggetto con nome' oppure 'Scarica link su disco'.
- Scegliere dove si vuole salvare il file; fare clic su 'Salva' (se il sistema chiede di scegliere fra 'testo' e 'sorgente', scegliere 'sorgente').
- Lasciare il browser e installare il programma FPadjust.

Leggere il file "FP_Readme03.txt" prima dell'installazione.

[TORNA ALL'INIZIO DELLA PAGINA](#)

Domande Frequenti (FAQs)

[Sicurezza e guida alla risoluzione dei problemi](#) • [Domande frequenti \(FAQ\)](#) • [Regolazione dello schermo](#) • [Compatibilità con altre periferiche](#) • [Tecnologia del pannello LCD](#) • [Ergonomia, ecologia e parametri di sicurezza](#) • [Guida alla risoluzione dei problemi](#) • [Informazioni regolamentatorie](#) • [Altre informazioni pertinenti](#)

Domande frequenti (FAQs)

D: Quando si installa il monitor come comportarsi se sullo schermo compare la scritta "Impossibile visualizzare questa modalità video"?

R: Il modo video consigliato per i modelli Philips 15" è 1024x768 a 60 Hz.

1. Scollegare tutti i cavi, quindi collegare il PC al monitor che si usava precedentemente e che visualizzava le immagini correttamente.
2. Fare clic sul pulsante Start (Avvio) di Windows, scegliere Impostazioni/Pannello di controllo. All'interno della finestra Pannello di controllo, fare clic sull'icona Schermo. Nella finestra Proprietà-Schermo fare clic sulla scheda "Impostazioni". Nella casella di gruppo "Area del desktop", trascinare il dispositivo di scorrimento su 1024x768 pixel (15").
3. Fare clic sul pulsante "Proprietà avanzate" e impostare la frequenza di aggiornamento (Refresh Rate) su 60 Hz, quindi fare clic su OK.
4. Riavviare il computer e ripetere la procedura illustrata ai punti 2 e 3 per verificare che il PC sia impostato a 1024x768@60Hz (15").
5. Spegnerne il computer, scollegare il vecchio monitor e ricollegare il monitor LCD Philips.
6. Accendere il monitor e quindi accendere il PC.

D: Che cosa si intende per "Tempo di aggiornamento" (refresh rate) per un monitor LCD?

R: Per i monitor LCD, il Tempo di aggiornamento è molto meno importante che per altri monitor. I monitor LCD emettono un'immagine stabile, senza sfarfallamenti, a 60Hz. Non vi è alcuna differenza visibile tra 75Hz e 60Hz.

D: Che cosa sono i file .inf e .icm nel disco di installazione e nel CD-ROM? Come vanno installati i driver (.inf e .icm)?

R: Si tratta dei driver per il monitor. Per l'installazione, seguire le istruzioni fornite nel manuale per l'utente. La prima volta che si installa il monitor, è possibile che il computer chieda di installare i driver per il monitor (file .inf e file .icm) oppure di inserire un disco contenente i driver. Seguire le istruzioni per inserire il disco con i driver (floppy o CD-ROM) compreso in questo pacchetto. I driver del monitor (file .inf e .icm) verranno installati automaticamente.

D: Come si regola la risoluzione?

R: Le risoluzioni disponibili dipendono dal driver della scheda video/grafica e dal monitor. Sotto Windows® 95/98/Me/2000/XP la risoluzione può essere selezionata tramite il pannello di controllo, con le opzioni "Proprietà - Schermo/Impostazioni".

D: Che cosa accade se mi perdo mentre sto sistemando i parametri del monitor?

R: Premere semplicemente il pulsante OSD, quindi selezionare "Reset" per richiamare tutte le impostazioni di fabbrica originali.

D: Il mio monitor non ha corrente (la luce di Power non si accende)? Che cosa devo fare?

R: Assicurarsi che il cavo di alimentazione sia collegato al monitor.

D: Il modello monitor LCD può funzionare a corrente alternata?

R: No. Se utilizzi un segnale alternato, lo schermo visualizza un'immagine distorta da righe sia orizzontali che verticali allo stesso tempo.

D: Tempo di aggiornamento si riferisce al monitor LCD?

R: Contrariamente a quanto avviene nella tecnologia degli schermi CRT in cui è la velocità del fascio di elettroni che attraversa lo schermo dall'alto al basso a determinare lo sfarfallamento dell'immagine, uno schermo a matrice attiva utilizza un elemento attivo (TFT) per controllare ciascun pixel e quindi il tempo di aggiornamento non è propriamente applicabile alla tecnologia LCD.

D: Lo schermo LCD è antigraffio?

R: Una pellicola protettiva viene applicata sulla superficie del LCD, che lo rende resistente alla durezza fino ad un certo punto (circa la durezza di una matita 2H). Generalmente, si consiglia vivamente di non esporre il pannello di superficie ad urti eccessivi o graffi. È comunque disponibile un ulteriore pannello protettivo opzionale che offre una maggior resistenza ai graffi.

D: Come dovrei pulire la superficie del monitor LCD?

R: Per una pulizia normale, usa un panno morbido e leggero. Per una pulizia accurata usa alcol a base di propilene. Non utilizzare altri solventi come alcol etilico, etano, acetone, esano, ecc.

D: È possibile appendere il modello monitor Philips LCD al muro oppure utilizzarlo come pannello di contatto?

R: Sì, i monitor Philips LCD sono dotati di questa funzione opzionale. Il monitor VESA standard è dotato di fori sul lato posteriore che ne consentono il montaggio da parte dell'utente su qualsiasi accessorio o ARM standard VESA. Sono in corso di sviluppo schermi a sfioramento per applicazioni future. Per ulteriori informazioni rivolgersi al rappresentante commerciale Philips.

[TORNA ALL'INIZIO DELLA PAGINA](#)

Regolazione dello schermo

D: Che cos'è il programma di FPadjust nel disco di installazione e nel CD-ROM?

R: Il programma FPadjust crea parametri di allineamento che agevolano la regolazione del contrasto, della luminosità, della posizione orizzontale, della posizione verticale e dell'orologio in maniera ottimale.

D: Al momento dell'installazione del monitor, come faccio ad ottenere subito la sua qualità ottimale?

R:

1. Per assicurare performance ottimali, assicurarsi che le impostazioni del display siano fissate a 1024x768@60Hz per 15". Nota: E' possibile verificare le impostazioni correnti del display premendo una volta il pulsante OSD OK. La modalità corrente del display è indicata nelle informazioni relative al prodotto dei principali comandi OSD.
 2. Per installare il programma Flat Panel Adjust (FPadjust), che si trova sul CD-ROM di setup del monitor, aprire il CD-ROM e cliccare due volte sull'icona FP_setup03.exe.
 3. In questo modo FP Adjust viene installato automaticamente e sul desktop compare un collegamento.
-

D: Come sono i monitor LCD in rapporto ai CRT per quanto riguarda l'emissione di radiazioni?

R: I monitor LCD non utilizzano il proiettore elettronico, quindi non generano la stessa quantità di radiazioni sulla superficie dello schermo.

[TORNA ALL'INIZIO DELLA PAGINA](#)

Compatibilità con altre periferiche

D: Si può collegare il monitor LCD a qualunque PC, postazione di lavoro o Mac?

R: Sì, tutti i monitor Philips LCD sono pienamente compatibili con PC standard, Mac e postazioni di lavoro. Potrebbe risultare necessario un adattatore per il cavo di connessione del monitor ad un sistema Mac. Contatta il tuo rivenditore per informazioni dettagliate.

D: I monitor Philips LCD sono del tipo "Accedi e Procedi" anche detto Plug-and-Play?

R: Sì, tutti i monitor sono Plug-and-Play e compatibili con le piattaforme Windows® 95, 98, 2000, ME, XP e PC98/99.

D: Che cosa sono i segnali S-VIDEO?

R: Si tratta di 2 segnali video Y/C distinti, per gli standard di registrazione Hi-8 e S-VIDEO. I segnali di luminanza Y (bianco e nero) e crominanza C (colori) vengono registrati separatamente sul nastro. Ciò permette di ottenere una migliore qualità dell'immagine rispetto al video standard (VHS e 8 mm), dove i segnali Y/C sono combinati e creano un unico segnale video.

[TORNA ALL'INIZIO DELLA PAGINA](#)

Tecnologia del pannello LCD

D: Che cos'è un Liquid Crystal Display (schermo a cristalli liquidi)?

R: Un Liquid Crystal Display (LCD) è un dispositivo ottico comunemente impiegato per mostrare immagini e caratteri ASCII su prodotti digitali come orologi, calcolatrici, giochi elettronici, ecc. LCD è la tecnologia impiegata per gli schermi dei notebook ed altri piccoli computer. Come le tecnologie con diodi ad emissione luminosa e a plasma gassoso, LCD consente agli schermi uno spessore molto sottile rispetto alla tecnologia con tubo catodico (CRT). Inoltre, un LCD consuma molta meno elettricità di un LED o dei visori a gas, perché lavora sul principio del controllo della luce invece che sull'emissione.

D: Come sono fatti i LCD?

R: I Liquid Crystal Display sono formati da due lastre di vetro separate l'una dall'altra da una distanza di pochi micron. Le lastre sono riempite da cristalli liquidi e successivamente sigillate insieme. La lastra superiore è colorata con un motivo RGB per fare da filtro colorato. In seguito i polarizzatori sono incollati ad entrambe le lastre. Questa combinazione è talvolta chiamata "vetro" o "cellula". La cellula LCD viene trasformata in un modulo aggiungendo una luce posteriore, componenti elettroniche e l'intelaiatura.

D: Che cos'è la polarizzazione ?

R: La polarizzazione consiste fondamentalmente nel dirigere un fascio di luce in una direzione. La luce è un'onda elettromagnetica. I campi elettrici ed i campi magnetici oscillano in una direzione perpendicolare alla propagazione del fascio luminoso. La direzione di questi campi è chiamata "direzione di polarizzazione". Luci normali o non polarizzate hanno campi in numerose direzioni; le luci polarizzate invece hanno un campo in un'unica direzione.

D: Che cosa sono i polarizzatori?

R: Un polarizzatore è un foglio di una speciale plastica che trasmette la luce con una determinata polarizzazione ed assorbe invece tutte le altre luci con differenti direzioni di polarizzazione.

D: Che differenze ci sono tra gli LCD a matrice passiva e gli LCD a matrice attiva?

R: Un LCD può essere fatto sia con una griglia video a matrice passiva che con una a matrice attiva. Una matrice attiva ha un transistor collocato all'intersezione di ogni pixel e richiede una minore carica elettrica per controllare la lucentezza del pixel. Per questa ragione, la corrente in uno schermo a matrice attiva può essere accesa e spenta con maggiore frequenza, aumentando il tempo di aggiornamento dello schermo (il cursore del mouse ad esempio sembrerà muoversi in maniera più fluida attraverso lo schermo). Un LCD a matrice passiva ha una griglia di conduttori con pixel collocati ad ogni intersezione della griglia.

D: Come funziona un pannello TFT LCD?

R: Su ogni orizzontale e su ogni verticale del pannello TFT LCD sono collegati rispettivamente un

drive per i dati e un drive per l'uscita. Il canale TFT di ogni cellula è collegato all'elettrodo. La configurazione molecolare degli elementi del cristallo liquido muta a seconda se viene sollecitata dal voltaggio o no. Ciò varia la direzione della luce polarizzata e la quantità di luce consentendone il passaggio attraverso la disposizione degli elementi del cristallo liquido. Quando due filtri polarizzati sono sistemati verticalmente su un polo luminoso polarizzato, la luce che filtra attraverso il pannello polarizzato superiore viene deviata di 90 gradi lungo la struttura a spirale delle molecole a cristalli liquidi e va attraverso il filtro polarizzato inferiore. Quando vengono sollecitate, tramite il voltaggio le molecole di cristalli liquidi si sistemano verticalmente rispetto alla originaria struttura a spirale e la direzione della luce non viene girata a 90 gradi. In questo caso, la luce che passa attraverso il pannello polarizzato superiore non può attraversare il pannello polarizzato posto inferiore.

D: Quali sono i vantaggi di un TFT LCD rispetto ad un CRT?

R: In un monitor CRT, un proiettore spara elettroni e luce generale facendoli entrare in collisione su di un vetro fluorescente. Perciò, i monitor CRT operano fondamentalmente con un segnale analogico RGB. Un monitor TFT LCD è un apparecchiatura che mostra un'immagine in entrata mediante il funzionamento di un pannello a cristalli liquidi. Il TFT ha una struttura profondamente diversa rispetto ad un CRT: ogni cellula ha una struttura a matrice attiva ed elementi attivi indipendenti. Un TFT LCD ha due pannelli di vetro e lo spazio che li separa è riempito con cristalli liquidi. Quando ciascuna delle cellule è collegata con gli elettrodi e sollecitata dal voltaggio, la struttura molecolare del cristallo liquido viene alterata e controlla la quantità di luce in entrata per mostrare le immagini. Un TFT LCD ha numerosi vantaggi rispetto ad un CRT, dal momento che può essere molto sottile e non ha alcun sfarfallamento d'immagine non utilizzando il metodo di scansione.

D: Perché la frequenza verticale di 60Hz è quella ottimale per un monitor LCD?

R: Contrariamente a quanto avviene per un monitor CRT, il pannello TFT LCD ha una risoluzione definita. Per esempio, un monitor XGA ha 1024x3 (R, G, B) x 768 pixel e non è possibile avere una risoluzione maggiore senza l'aggiunta di nuovo software. Il pannello è disegnato per una trasmissione ottimale a 65MHz dot clock, uno degli standard degli schermi XGA. Dal momento che la frequenza verticale/orizzontale per questo dot clock è 60Hz/48kHz, la frequenza ottimale per questo monitor è di 60Hz.

D: Che tipo di tecnologia ad ampia angolazione è disponibile? Come funziona?

R: Il pannello TFT LCD è un elemento che controlla/visualizza l'ingresso della retroilluminazione servendosi della birifrangenza del cristallo liquido. Sfruttando la proprietà in base alla quale la proiezione della luce introdotta si rifrange verso l'asse maggiore dell'elemento liquido, controlla la

direzione della luce e la visualizza. Poiché il rapporto di rifrazione della luce sul cristallo liquido varia in base all'angolo di ingresso, l'angolo di visuale di un TFT è molto più stretto rispetto a quello di un CDT. Normalmente, per angolo di visuale si intende il punto dove il rapporto di contrasto è pari a 10. Attualmente, sono in fase di studio molti sistemi per allargare l'angolo di visualizzazione, ma l'approccio più comune è quello di utilizzare una pellicola ad ampio angolo di visione, in grado di allargare l'angolo di visualizzazione variando il rapporto di rifrazione. Per ampliare l'angolo di visione vengono utilizzate anche le tecnologie IPS (In Plane Switching) o MVA (Multi Vertical Aligned).

D: Perché non c'è sfarfallamento d'immagine in un monitor LCD?

R: Da un punto di vista strettamente tecnico, i monitor LCD hanno tremolio, ma la causa del fenomeno è differente rispetto a ciò che accade nei monitor CRT - e non influisce minimamente sulla qualità di visione. Il tremolio in un monitor LCD si riferisce alla luminescenza normalmente impercettibile causata dalla differenza tra voltaggio positivo e negativo. D'altro canto, lo sfarfallamento dei monitor CRT che può causare irritazione all'occhio umano avviene quando l'azione di accensione e spegnimento dell'oggetto fluorescente diventa visibile. Essendo più lento il tempo di reazione del cristallo liquido, il fastidioso sfarfallamento non si presenta sugli schermi LCD.

D: Perché un monitor LCD è virtualmente libero da interferenze elettromagnetiche?

R: Contrariamente a quanto avviene con un monitor CRT, un monitor LCD non ha componenti che generano interferenze elettromagnetiche e soprattutto campi magnetici. Inoltre, dal momento che il visore LCD utilizza una quantità relativamente bassa di elettricità, la sua fornitura elettrica è particolarmente tranquilla.

[TORNA ALL'INIZIO DELLA PAGINA](#)

Ergonomia, ecologia e parametri di sicurezza

D: Che cos'è la marchiatura CE?

A: La marchiatura CE (Conformité Européenne) deve essere apposto in modo visibile sui prodotti regolarmente posti sul mercato europeo. Questo contrassegno CE significa che il prodotto è conforme a quanto stabilito dalla Direttive Europee vigenti. Le Direttive Europee sono "leggi" europee riguardanti la salute, la sicurezza, l'ambiente e la tutela del consumatore.

D: Il monitor LCD è conforme ai parametri generali di sicurezza?

R: Sì. I monitor Philips LCD sono conformi alle linee direttive del MPR-II ed ai parametri TCO 99 relativi al controllo delle radiazioni, delle onde elettromagnetiche, del risparmio energetico, della sicurezza elettronica negli ambienti di lavoro e della riconversione. Pagine specifiche danno tutti i dati relativi ai parametri di sicurezza in maniera dettagliata.

Maggiori informazioni sono disponibili nella sezione [Informazioni regolamentatorie](#).

[TORNA ALL'INIZIO DELLA PAGINA](#)

Guida alla Risoluzione dei Problemi

[Sicurezza e guida alla risoluzione dei problemi](#) • [Domande frequenti](#) • [Problemi comuni](#) • [Problemi di immagine](#) • [Problema TV e Audio](#) • [Informazioni regolamentatorie](#) • [Altre informazioni pertinenti](#)

Questa pagina presenta problemi che possono essere corretti dall'utente. Se dopo le azioni correttive suggerite il problema persiste, contattare il rivenditore Philips di zona.

Problemi comuni

Problema

Controllare quanto segue

Assenza di immagine (LED di alimentazione non è acceso)

- Verificare che il cavo di alimentazione sia collegato alla presa a muro e sul retro del monitor.

Immagine assente (il LED di alimentazione è color ambra)



- Verificare che il computer sia acceso.
- Verificare che il cavo del segnale sia collegato correttamente al computer.
- Verificare che il cavo del monitor non abbia piedini piegati.
- Potrebbe essere attivata la funzione di risparmio di energia.

Lo schermo visualizza



- Verificare che il cavo del monitor sia correttamente collegato al computer. (Consultare anche la Guida di avvio rapido).
- Verificare che il cavo del monitor non abbia piedini piegati.
- Verificare che il computer sia acceso.

Problemi di immagine

<p>La posizione del display non è corretta</p>	<ul style="list-style-type: none"> ● In modalità PC, premere il tasto "MENU" per selezionare il comando "ADJUST POSITION" (Regola posizione) oppure premere insieme i tasti di scelta rapida "MENU" e "DOWN" sul pannello frontale per regolare automaticamente la posizione.
<p>L'immagine sullo schermo vibra</p>	<ul style="list-style-type: none"> ● Controllare che il cavo del segnale sia correttamente collegato al pannello grafici o al PC.
<p>Sfarfallamento di immagine verticale</p> 	<ul style="list-style-type: none"> ● Premere i tasti "MENU" e "GIÙ" contemporaneamente sui comandi laterali per impostare automaticamente la modalità PC. ● Premere il tasto "MENU" per selezionare "AUTO".
<p>Sfarfallamento di immagine orizzontale</p> 	<ul style="list-style-type: none"> ● Premere i tasti "MENU" e "GIÙ" contemporaneamente sui comandi laterali per impostare automaticamente la modalità PC. ● Premere il tasto "MENU" per selezionare "AUTO".
<p>Lo schermo è troppo chiaro o troppo scuro</p>	<ul style="list-style-type: none"> ● Regolare il contrasto e la luminosità nei COMANDI PRINCIPALI di OSD. La controluce del monitor LCD ha una durata limitata. Quando lo schermo diventa scuro o comincia a sfarfallare, contattare il rivenditore di zona.

Lo schermo mostra un'immagine residua	<ul style="list-style-type: none"> ● Se un'immagine rimane sullo schermo troppo a lungo, potrebbe rimanerci impressa e lasciare un'immagine residua. Tale immagine generalmente scompare dopo alcune ore.
Un'immagine residua rimane sullo schermo anche dopo che il monitor è stato spento.	<ul style="list-style-type: none"> ● Questa è una caratteristica degli schermi a cristalli liquidi e non è causata da un malfunzionamento o deterioramento dei cristalli liquidi. L'immagine residua scomparirà dopo un certo periodo di tempo.
Rimangono punti verdi, rossi, blu, scuri e bianchi	<ul style="list-style-type: none"> ● I punti residui sono una caratteristica normale dello schermo a cristalli liquidi usati nella tecnologia odierna.
Problema TV e Audio	
Ricezione irregolare segnale TV	<ul style="list-style-type: none"> ● La vicinanza di montagne o edifici elevati può causare immagini fantasma, fenomeni di eco, o ancora ombreggiature. In tal caso, occorre provvedere a regolare manualmente le immagini, mediante la regolazione di precisione ("fine tuning") oppure modificando l'orientamento dell'antenna esterna. Controllare se l'antenna utilizzata consente di ricevere trasmissioni in questa gamma di frequenza (banda UHF o VHF). In caso di difficoltà di ricezione (immagini offuscate), impostare su ON l'opzione NR nel menu PICTURE (immagine).
Immagine TV assente	<ul style="list-style-type: none"> ● Controllare che la presa dell'antenna sia collegata correttamente, e che il sistema selezionato sia corretto. Se le prese dell'antenna sono collegate in modo non corretto, spesso causano problemi a livello di immagine o audio (a volte è possibile che i connettori vengano in parte scollegati durante lo spostamento o la rotazione del monitor). Controllare tutti i collegamenti.

Audio assente

- Assicurarsi che i cavi audio siano collegati correttamente ai due connettori degli ingressi audio presenti sul monitor, e ai connettori di uscita audio del lettore o PC.
- Se su alcuni canali TV si riceve l'immagine ma non l'audio, ciò significa che l'opzione TV System non è impostata correttamente. Modificare l'impostazione SYSTEM.

Per ulteriori informazioni, [consultare la lista dei Centri](#) informazione del cliente per contattare il distributore Philips di zona.

[TORNA ALL'INIZIO DELLA PAGINA](#)

Regulatory Information

[TCO '99 Information](#) • [TCO Environmental Requirements](#) • [CE Declaration of Conformity](#) • [Energy Star Declaration](#) • [Federal Communications Commission \(FCC\) Notice \(U.S. Only\)](#) • [Commission Federale de la Communication \(FCC Declaration\)](#) • [Declaration of Conformity D.M. 548](#) • [EN 55022 Compliance \(Czech Republic Only\)](#) • [VCCI Class 2 Notice \(Japan Only\)](#) • [MIC Notice \(South Korea Only\)](#) • [Polish Center for Testing and Certification Notice](#) • [North Europe \(Nordic Countries\) Information](#) • [BSMI Notice \(Taiwan Only\)](#) • [Ergonomie Hinweis \(nur Deutschland\)](#) • [Philips End-of-Life Disposal](#) • [Information for UK only](#)

[Safety and Troubleshooting](#) • [Troubleshooting](#) • [Other Related Information](#) • [Frequently Asked Questions \(FAQs\)](#)

TCO '99 Information



Congratulations! You have just purchased a TCO '99 approved and labeled product! Your choice has provided you with a product developed for professional use. Your purchase has also contributed to reducing the burden on the environment and also to the further development of environmentally adapted electronics products.

Why do we have environmentally labeled computers?

In many countries, environmental labeling has become an established method for encouraging the adaptation of goods and services to the environment. The main problem, as far as computers and other electronics equipment are concerned, is that environmentally harmful substances are used both in the products and during their manufacture. Since it is not so far possible to satisfactorily recycle the majority of electronics equipment, most of these potentially damaging substances sooner or later enter nature.

There are also other characteristics of a computer, such as energy consumption levels, that are important from the viewpoints of both the work (internal) and natural (external) environments. Since all methods of electricity generation have a negative effect on the environment (e.g. acidic and climate-influencing emissions, radioactive waste), it is vital to save energy. Electronics equipment in offices is often left running continuously and thereby consumes a lot of energy.

What does labeling involve?

This product meets the requirements for the TCO'99 scheme which provides for international and environmental labeling of personal computers. The labeling scheme was developed as a joint effort by the TCO (The Swedish Confederation of Professional Employees), Svenska Naturskyddsforeningen (The Swedish Society for Nature Conservation) and Statens Energimyndighet (The Swedish National Energy Administration).

Approval requirements cover a wide range of issues: environment, ergonomics, usability, emission of electric and magnetic fields, energy consumption and electrical and fire safety.

The environmental demands impose restrictions on the presence and use of heavy metals, brominated and chlorinated flame retardants, CFCs (freons) and chlorinated solvents, among other things. The product must be prepared for recycling and the manufacturer is obliged to have an environmental policy which must be adhered to in each country where the company implements its operational policy.

The energy requirements include a demand that the computer and/or display, after a certain period of inactivity, shall reduce its power consumption to a lower level in one or more stages. The length of time to reactivate the computer shall be reasonable for the user.

Labeled products must meet strict environmental demands, for example, in respect of the reduction of electric and magnetic fields, physical and visual ergonomics and good usability.

Below you will find a brief summary of the environmental requirements met by this product. The complete environmental criteria document may be ordered from:

TCO Development

SE-114 94 Stockholm, Sweden

Fax: +46 8 782 92 07

Email (Internet): development@tco.se

Current information regarding TCO'99 approved and labeled products may also be obtained via the Internet, using the address: <http://www.tco-info.com/>

[RETURN TO TOP OF THE PAGE](#)

Environmental Requirements

Flame retardants

Flame retardants are present in printed circuit boards, cables, wires, casings and housings. Their purpose is to prevent, or at least to delay the spread of fire. Up to 30% of the plastic in a computer casing can consist of flame retardant substances. Most flame retardants contain bromine or chloride, and those flame retardants are chemically related to another group of environmental toxins, PCBs. Both the flame retardants containing bromine or chloride and the PCBs are suspected of giving rise to severe health effects, including reproductive damage in fish-eating birds and mammals, due to the bio-accumulative* processes. Flame retardants have been found in human blood and researchers fear that disturbances in fetus development may occur.

The relevant TCO'99 demand requires that plastic components weighing more than 25 grams must not contain flame retardants with organically bound bromine or chlorine. Flame retardants are allowed in the printed circuit boards since no substitutes are available.

Cadmium**

Cadmium is present in rechargeable batteries and in the color-generating layers of certain computer displays. Cadmium damages the nervous system and is toxic in high doses. The relevant TCO'99 requirement states that batteries, the color-generating layers of display screens and the electrical or electronics components must not contain any cadmium.

Mercury**

Mercury is sometimes found in batteries, relays and switches. It damages the nervous system and is toxic in high doses. The relevant TCO'99 requirement states that batteries may not contain any mercury. It also demands that mercury is not present in any of the electrical or electronics components associated with the labeled unit.

CFCs (freons)

The relevant TCO'99 requirement states that neither CFCs nor HCFCs may be used during the manufacture and assembly of the product. CFCs (freons) are sometimes used for washing printed circuit boards. CFCs break down ozone and thereby damage the ozone layer in the stratosphere, causing increased reception on earth of ultraviolet light with increased risks e.g. skin cancer (malignant melanoma) as a consequence.

Lead**

Lead can be found in picture tubes, display screens, solders and capacitors. Lead damages the nervous system and in higher doses, causes lead poisoning. The relevant TCO'99 requirement permits the inclusion of lead since no replacement has yet been developed.

*** Bio-accumulative is defined as substances which accumulate within living organisms.**

**** Lead, Cadmium and Mercury are heavy metals which are bio-accumulative.**

[**RETURN TO TOP OF THE PAGE**](#)

CE Declaration of Conformity

Philips Consumer Electronics declare under our responsibility that the product is in conformity with the following standards

- EN60950:2000 (Safety requirement of Information Technology Equipment)
 - EN55022:1998 (Radio Disturbance requirement of Information Technology Equipment)
 - EN55024:1998 (Immunity requirement of Information Technology Equipment)
 - EN61000-3-2:2000 (Limits for Harmonic Current Emission)
 - EN61000-3-3:1995+A1 (Limitation of Voltage Fluctuation and Flicker)
 - EN55013:2001 (Radio Disturbance requirement of Sound and Television Receivers and associated)
 - EN55020:2002+A1 (Immunity requirement of Sound and Television Receivers and associated)
 - IEC Guide 112:2000 (Guide on the Safety of Multimedia Equipment) following provisions of directives applicable
 - 73/23/EEC (Low Voltage Directive)
 - 89/336/EEC (EMC Directive)
 - 93/68/EEC (Amendment of EMC and Low Voltage Directive)
- and is produced by a manufacturing organization on ISO9000 level.

The product also comply with the following standards

- ISO9241-3, ISO9241-7, ISO9241-8 (Ergonomic requirement for Visual Display)
- ISO13406-2 (Ergonomic requirement for Flat panels)
- GS EK1-2000 (GS specification)
- prEN50279:1998 (Low Frequency Electric and Magnetic fields for Visual Display)
- MPR-II (MPR:1990:8/1990:10 Low Frequency Electric and Magnetic fields)
- TCO95, TCO99 (Requirement for Environment Labelling of Ergonomics, Energy, Ecology and Emission, TCO: Swedish Confederation of Professional Employees) for TCO versions

[RETURN TO TOP OF THE PAGE](#)

Energy Star Declaration

PHILIPS 150T4

This monitor is equipped with a function for saving energy which supports the VESA Display Power Management Signaling (DPMS) standard. This means that the monitor must be connected to a computer which supports VESA DPMS to fulfill the requirements in the NUTEK specification 803299/94. Time settings are adjusted from the system unit by software.

NUTEK	VESA State	LED Indicator	Power Consumption
Normal operation	ON	Blue	25 W (typical)
Power Saving Alternative 2 One step	OFF	Amber	110Vca < 1W 230Vca < 2W



As an ENERGY STAR® Partner, PHILIPS has determined that this product meets the ENERGY STAR® guidelines for energy efficiency.



We recommend you switch off the monitor when it is not in use for quite a long time.

[RETURN TO TOP OF THE PAGE](#)

Federal Communications Commission (FCC) Notice (U.S. Only)



This equipment has been tested and found to comply with the limits for a Class B digital device, pursuant to Part 15 of the FCC Rules. These limits are designed to provide reasonable protection against harmful interference in a residential installation. This equipment generates, uses and can radiate radio frequency energy and, if not installed and used in accordance with the instructions, may cause harmful interference to radio communications. However, there is no guarantee that interference will not occur in a particular installation. If this equipment does cause harmful interference to radio or television reception, which can be determined by turning the equipment off and on, the user is encouraged to try to correct the interference by one or more of the following measures:

- Reorient or relocate the receiving antenna.
- Increase the separation between the equipment and receiver.
- Connect the equipment into an outlet on a circuit different from that to which the receiver is connected.
- Consult the dealer or an experienced radio/TV technician for help.



Changes or modifications not expressly approved by the party responsible for compliance could void the user's authority to operate the equipment.

Use only RF shielded cable that was supplied with the monitor when connecting this monitor to a computer device.

To prevent damage which may result in fire or shock hazard, do not expose this appliance to rain or excessive moisture.

THIS CLASS B DIGITAL APPARATUS MEETS ALL REQUIREMENTS OF THE CANADIAN INTERFERENCE-CAUSING EQUIPMENT REGULATIONS.

[RETURN TO TOP OF THE PAGE](#)

Commission Federale de la Communication (FCC Declaration)



Cet équipement a été testé et déclaré conforme aux limites des appareils numériques de class B, aux termes de l'article 15 Des règles de la FCC. Ces limites sont conçues de façon à fournir une protection raisonnable contre les interférences nuisibles dans le cadre d'une installation résidentielle. CET appareil produit, utilise et peut émettre des hyperfréquences qui, si l'appareil n'est pas installé et utilisé selon les consignes données, peuvent causer des interférences nuisibles aux communications radio. Cependant, rien ne peut garantir l'absence d'interférences dans le cadre d'une installation particulière. Si cet appareil est la cause d'interférences nuisibles pour la réception des signaux de radio ou de télévision, ce qui peut être décelé en fermant l'équipement, puis en le remettant en fonction, l'utilisateur pourrait essayer de corriger la situation en prenant les mesures suivantes:

- Réorienter ou déplacer l'antenne de réception.
- Augmenter la distance entre l'équipement et le récepteur.
- Brancher l'équipement sur un autre circuit que celui utilisé par le récepteur.
- Demander l'aide du marchand ou d'un technicien chevronné en radio/télévision.



Toutes modifications n'ayant pas reçu l'approbation des services compétents en matière de conformité est susceptible d'interdire à l'utilisateur l'usage du présent équipement.

N'utiliser que des câbles RF armés pour les connections avec des ordinateurs ou périphériques.

CET APPAREIL NUMERIQUE DE LA CLASSE B RESPECTE TOUTES LES EXIGENCES DU REGLEMENT SUR LE MATERIEL BROUILLEUR DU CANADA.

[RETURN TO TOP OF THE PAGE](#)

Declaration of Conformity D.M. 548

Dichiarazione di conformità

Questo apparecchio è fabbricato nella Comunità Economica Europea nel rispetto delle disposizioni D.M. 26-03-1992 ed in particolare è conforme alle prescrizioni dell'art. 1 dello stesso D.M.

Si dichiara che l'apparecchio Philips 15" LCD Monitor/TV, modello 150T4, risponde alle prescrizioni dell'articolo 2 comma 1 del D.M. 28 Agosto 1995 N. 548.

Fatto a : Amsterdam, Netherlands

Philips CE
PC Peripherals
Amstelplein 2
1096 BC Amsterdam
Netherlands

EN 55022 Compliance (Czech Republic Only)

This device belongs to category B devices as described in EN 55022, unless it is specifically stated that it is a Class A device on the specification label. The following applies to devices in Class A of EN 55022 (radius of protection up to 30 meters). The user of the device is obliged to take all steps necessary to remove sources of interference to telecommunication or other devices.

Pokud není na typovém štítku počítače uvedeno, že spadá do do třídy A podle EN 55022, spadá automaticky do třídy B podle EN 55022. Pro zařízení zařazená do třídy A (chranné pásmo 30m) podle EN 55022 platí následující. Dojde-li k rušení telekomunikačních nebo jiných zařízení je uživatel povinen provést taková opatření, aby rušení odstranil.

[RETURN TO TOP OF THE PAGE](#)

VCCI Notice (Japan Only)

This is a Class B product based on the standard of the Voluntary Control Council for Interference (VCCI) for Information technology equipment. If this equipment is used near a radio or television receiver in a domestic environment, it may cause radio Interference. Install and use the equipment according to the instruction manual.



Class B ITE

この装置は、情報処理装置等電波障害自主規制協議会 (VCCI) の基準に基づくクラス B 情報技術装置です。この装置は家庭環境で使用することを目的としていますが、この装置がラジオやテレビジョン受信機に近接して使用されると、受信障害を引き起こすことがあります。取扱説明書に従って正しい取り扱いをして下さい。

[RETURN TO TOP OF THE PAGE](#)

MIC Notice (South Korea Only)

Class B Device

장치 종류	사용자 안내문
B급 기기	이 장치는 가정용으로 전자파 적합등록을 한 장치로서 주거지역에서는 물론 모든 지역에서 사용할 수 있습니다.



Please note that this device has been approved for non-business purposes and may be used in any environment, including residential areas.

[RETURN TO TOP OF THE PAGE](#)

Polish Center for Testing and Certification Notice

The equipment should draw power from a socket with an attached protection circuit (a three-prong socket). All equipment that works together (computer, monitor, printer, and so on) should have the same power supply source.

The phasing conductor of the room's electrical installation should have a reserve short-circuit protection device in the form of a fuse with a nominal value no larger than 16 amperes (A).

To completely switch off the equipment, the power supply cable must be removed from the power supply socket, which should be located near the equipment and easily accessible.

A protection mark "B" confirms that the equipment is in compliance with the protection usage requirements of standards PN-93/T-42107 and PN-89/E-06251.

Wymagania Polskiego Centrum Badań i Certyfikacji

Urządzenie powinno być zasilane z gniazda z przyłączonym obwodem ochronnym (gniazdo z kołkiem). Współpracujące ze sobą urządzenia (komputer, monitor, drukarka) powinny być zasilane z tego samego źródła.

Instalacja elektryczna pomieszczenia powinna zawierać w przewodzie fazowym rezerwową ochronę przed zwarciami, w postaci bezpiecznika o wartości znamionowej nie większej niż 16A (amperów).

W celu całkowitego wyłączenia urządzenia z sieci zasilania, należy wyjąć wtyczkę kabla zasilającego z gniazda, które powinno znajdować się w pobliżu urządzenia i być łatwo dostępne.

Znak bezpieczeństwa "B" potwierdza zgodność urządzenia z wymaganiami bezpieczeństwa użytkowania zawartymi w PN-93/T-42107 i PN-89/E-06251.

Pozostałe instrukcje bezpieczeństwa

- Nie należy używać wtyczek adapterowych lub usuwać kołka obwodu ochronnego z wtyczki. Jeżeli konieczne jest użycie przedłużacza to należy użyć przedłużacza 3-żyłowego z prawidłowo połączonym przewodem ochronnym.
- System komputerowy należy zabezpieczyć przed nagłymi, chwilowymi wzrostami lub spadkami napięcia, używając eliminatora przepięć, urządzenia dopasowującego lub bezzakłócenowego źródła zasilania.
- Należy upewnić się, aby nic nie leżało na kablach systemu komputerowego, oraz aby kable nie były umieszczone w miejscu, gdzie można byłoby na nie nadeptywać lub potykać się o nie.
- Nie należy rozlewać napojów ani innych płynów na system komputerowy.
- Nie należy wpychać żadnych przedmiotów do otworów systemu komputerowego, gdyż może to spowodować pożar lub porażenie prądem, poprzez zwarcie elementów wewnętrznych.
- System komputerowy powinien znajdować się z dala od grzejników i źródeł ciepła. Ponadto, nie należy blokować otworów wentylacyjnych. Należy unikać kładzenia luźnych papierów pod komputer oraz umieszczania komputera w ciasnym miejscu bez możliwości cyrkulacji powietrza wokół niego.

[RETURN TO TOP OF THE PAGE](#)

North Europe (Nordic Countries) Information

Placering/Ventilation

VARNING:

FÖRSÄKRA DIG OM ATT HUVUDBRYTARE OCH UTTAG ÄR LÄTÅTKOMLIGA, NÄR DU STÄLLER DIN UTRUSTNING PÅPLATS.

Placering/Ventilation

ADVARSEL:

SØRG VED PLACERINGEN FOR, AT NETLEDNINGENS STIK OG STIKKONTAKT ER NEMT TILGÆNGELIGE.

Paikka/Ilmankierto

VAROITUS:

SIJOITA LAITE SITEN, ETTÄ VERKKOJOHTO VOIDAAN TARVITTAESSA HELPOSTI IRROTTAA PISTORASIESTA.

Plassering/Ventilasjon

ADVARSEL:

NÅR DETTE UTSTYRET PlassERES, MÅ DU PASSE PÅ AT KONTAKTENE FOR STØMTILFØRSEL ER LETTE Å NÅ.

[RETURN TO TOP OF THE PAGE](#)

BSMI Notice (Taiwan Only)

符合乙類資訊產品之標準

[RETURN TO TOP OF THE PAGE](#)

Ergonomie Hinweis (nur Deutschland)

Damit Ihr Monitor immer den in der Zulassung geforderten Werten entspricht, ist darauf zu achten, daß

1. Reparaturen nur durch Fachpersonal durchgeführt werden.
2. nur original-Ersatzteile verwendet werden.
3. bei Ersatz der Bildröhre nur eine bauartgleiche eingebaut wird.

Aus ergonomischen Gründen wird empfohlen, die Grundfarben Blau und Rot nicht auf dunklem Untergrund zu verwenden (schlechte Lesbarkeit und erhöhte Augenbelastung bei zu geringem Zeichenkontrast wären die Folge).

Der arbeitsplatzbezogene Schalldruckpegel nach DIN 45 635 beträgt 70dB (A) oder weniger.



ACHTUNG: BEIM AUFSTELLEN DIESES GERÄTES DARAUFG ACHTEN, DAß NETZSTECKER UND NETZKABELANSCHLUß LEICHT ZUGÄNGLICH SIND.

[RETURN TO TOP OF THE PAGE](#)

End-of-Life Disposal

Your new monitor contains materials that can be recycled and reused. Specialized companies can recycle your product to increase the amount of reusable materials and to minimize the amount to be disposed of.

Please find out about the local regulations on how to dispose of your old monitor from your local Philips dealer.

(For customers in Canada and U.S.A.)

This product may contain lead and/or mercury. Dispose of in accordance to local-state and federal regulations. For additional information on recycling contact www.eia.org (Consumer Education Initiative)

[RETURN TO TOP OF THE PAGE](#)

Information for UK only

WARNING - THIS APPLIANCE MUST BE EARTHED.

Important:

This apparatus is supplied with an approved moulded 13A plug. To change a fuse in this type of plug proceed as follows:

1. Remove fuse cover and fuse.
2. Fit new fuse which should be a BS 1362 5A, A.S.T.A. or BSI approved type.
3. Refit the fuse cover.

If the fitted plug is not suitable for your socket outlets, it should be cut off and an appropriate 3-pin plug fitted in its place.

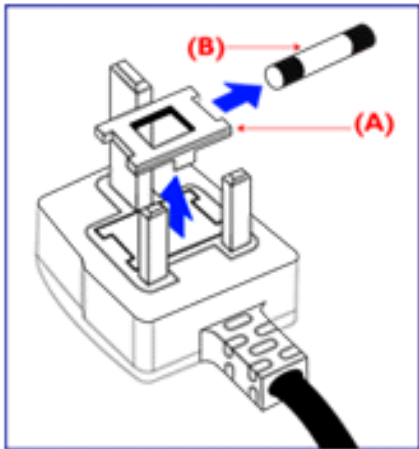

If the mains plug contains a fuse, this should have a value of 5A. If a plug without a fuse is used, the fuse at the distribution board should not be greater than 5A.

Note: The severed plug must be destroyed to avoid a possible shock hazard should it be inserted into a 13A socket elsewhere.

How to connect a plug

The wires in the mains lead are coloured in accordance with the following code:

BLUE - "NEUTRAL" ("N")

BROWN - "LIVE" ("L")

GREEN & YELLOW - "EARTH" ("E")

1. The GREEN AND YELLOW wire must be connected to the terminal in the plug which is marked with the letter "E" or by the Earth symbol  or coloured GREEN or GREEN AND YELLOW.

2. The BLUE wire must be connected to the terminal which is marked with the letter "N" or coloured BLACK.

3. The BROWN wire must be connected to the terminal which marked with the letter "L" or coloured RED.

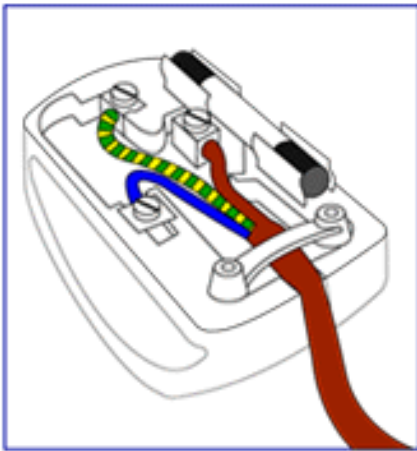

Before replacing the plug cover, make certain that the cord grip is clamped over the sheath of the lead - not simply over the three wires.

[RETURN TO TOP OF THE PAGE](#)

Altre Informazioni Pertinenti

[Sicurezza e guida alla risoluzione dei problemi](#) • [Domande frequenti](#) • [Guida alla risoluzione di problemi](#) • [Informazioni regolamentatorie](#) • [Informazioni per gli utenti statunitensi](#) • [Informazioni per gli utenti fuori dagli USA](#)

Informazioni per gli utenti statunitensi

Per le unità predisposte a 115 V :

Utilizzare un set di cavi listato UL consistente di un cavo a tre conduttori del tipo SVT o SJT di un minimo di 18 AWG, lunghezza massima 15 piedi (4,5 m circa) e una laminetta parallela, con presa del tipo ad attacco a vite per la messa a terra con tensione nominale 15 A, 125 V.

Per le unità predisposte a 230 V :

Utilizzare un set di cavi listato UL consistente di un cavo a tre conduttori del tipo SVT o SJT di un minimo di 18 AWG, lunghezza massima 15 piedi (4,5 m circa) e una laminetta in linea, con presa del tipo ad attacco a vite per la messa a terra con tensione nominale 15 A, 250 V.

Informazioni per gli utenti fuori dagli USA

Per le unità predisposte a 230 V:

Utilizzare un set di cavi consistente di un cavo di un minimo di 18 AWG con presa del tipo ad attacco a vite per la messa a terra con tensione nominale 15 A, 250 V. Il set deve essere conforme alle norme di sicurezza del paese nel quale l'apparecchiatura verrà installata e/o essere contrassegnato HAR.

[TORNA ALL'INIZIO DELLA PAGINA](#)

Politica Philips per i Difetti Dei Pixel

[Caratteristiche del prodotto](#) • [Specifiche tecniche](#) • [Risoluzione e modalità prestabilite](#) • [Funzione automatica di risparmio energetico](#) • [Specifiche fisiche](#) • [Assegnazione dei piedini](#) • [Illustrazioni del prodotto](#)

Politica dei difetti dei pixel per i monitor a schermo piatto della Philips

La Philips si impegna a consegnare prodotti della più alta qualità. Utilizziamo alcuni dei processi di produzione più avanzati nell'industria e delle rigorose procedure di controllo della qualità. Tuttavia i difetti dei pixel e dei subpixel nei pannelli LCD TFT usati nei monitor a schermo piatto sono talvolta inevitabili. Nessun produttore è in grado di garantire che tutti i pannelli siano privi di difetti dei pixel, ma la Philips garantisce che qualsiasi monitor con un numero inaccettabile di difetti sarà riparato oppure sostituito sotto garanzia. Questa nota spiega i diversi tipi di difetti dei pixel e definisce i livelli di difetto accettabili per ogni tipo. Per usufruire dell'offerta di riparazione o sostituzione sotto garanzia, il numero di difetti dei pixel su un pannello LCD TFT deve superare i livelli descritti di seguito. Per esempio, un numero non superiore allo 0,0004% di subpixel in un monitor XGA da 15 pollici può essere difettoso. Inoltre, siccome alcuni tipi o combinazioni di difetti dei pixel sono più evidenti di altri, per questi ultimi la Philips stabilisce degli standard di qualità più alti. Questa politica è valida in tutto il mondo.

Pixel e subpixel

Un pixel, o elemento dell'immagine, è composto da tre subpixel nei tre colori fondamentali rosso, verde e blu. Molti pixel messi insieme formano un'immagine. Quando tutti i subpixel di un pixel sono illuminati, i tre subpixel colorati appaiono insieme come un singolo pixel bianco. Quando sono scuri, i tre subpixel colorati appaiono insieme come un pixel nero. Altre combinazioni di pixel illuminati o scuri appaiono come singoli pixel di altri colori.

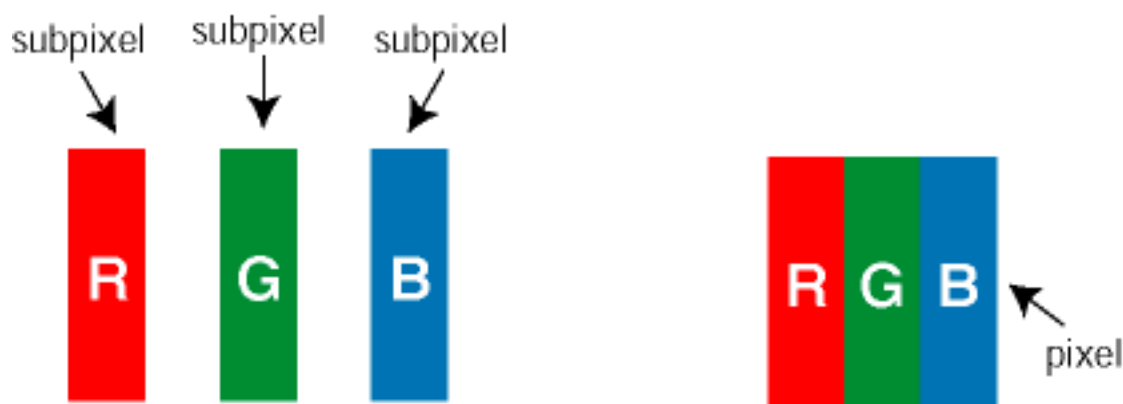

Tipi di difetti dei pixel

I difetti dei pixel e dei subpixel appaiono sullo schermo in modi diversi. Esistono due categorie di difetti dei pixel e diversi tipi di difetti dei subpixel all'interno di ogni categoria.

Difetti da punti luminosi I difetti dovuti a punti luminosi appaiono quando alcuni pixel o subpixel sono sempre illuminati o "accesi". Illustriamo qui di seguito i tipi di difetti dovuti a punti luminosi:

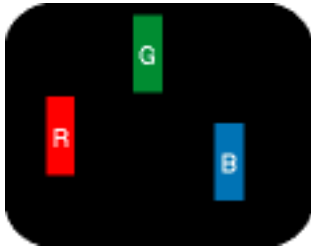

Un subpixel rosso, verde o blu illuminato



Due subpixel adiacenti illuminati:

- Rosso + Blu = Viola
- Rosso + Verde = Giallo
- Verde + Blu = cian (blu verdastro)



Tre subpixel adiacenti illuminati (un pixel bianco)

Difetti da punti scuri I difetti dovuti a punti scuri appaiono quando alcuni pixel o subpixel sono sempre scuri o "spenti". Illustriamo qui di seguito i tipi di difetti dovuti a punti scuri:

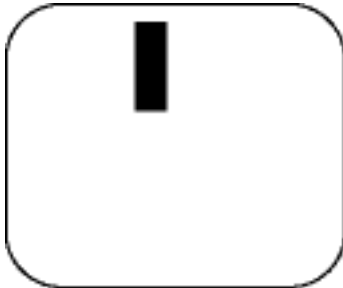

Un subpixel scuro

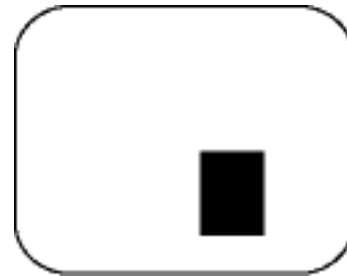

Due o tre subpixel adiacenti scuri

Prossimità dei difetti dei pixel

Poiché i difetti dei pixel e dei subpixel dello stesso tipo che si trovano vicini fra loro sono più evidenti, la Philips specifica pure gli elementi tollerabili per la prossimità dei difetti dei pixel.

Elementi tollerabili nei difetti dei pixel

Per usufruire dell'offerta di riparazione o sostituzione a causa dei difetti dei pixel durante il periodo di garanzia, un pannello LCD TFT in un monitor a schermo piatto Philips deve avere difetti dei pixel e dei subpixel che eccedono quelli tollerabili elencati nelle tabelle seguenti.

DIFETTOSITA PUNTI LUMINOSI	LIVELLO di accettabilità
<i>MODELLO</i>	150T4/170T4
1 subpixel accesi	4 o meno
2 subpixel adiacenti accesi	2 o meno
3 subpixel adiacenti accesi (un pixel bianco)	0
Distanza tra due difetti di punti luminosi*	15 mm o più
Difettosità totale punti luminosi di tutti i tipi	4 o meno

DIFETTOSITA PUNTI NERI	LIVELLO di accettabilità
<i>MODELLO</i>	150T4/170T4
1 subpixel scuri	4 o meno
2 subpixel scuri adiacenti	2 o meno
3 subpixel scuri adiacenti	0
Distanza tra due difetti relativi a punti neri*	15 mm o più
Difettosità totale relativa a punti neri di ogni tipo	4 o meno

DIFETTOSITA TOTALE	LIVELLO di accettabilità
<i>MODELLO</i>	150T4/170T4
Difettosità totale relativa a punti luminosi o neri di ogni tipo	5 o meno

Nota:

** 1 o 2 difetti su subpixel adiacenti = 1 punto difettoso*

Tutti i monitor Philips sono conformi a ISO13406-2.

[TORNA ALL'INIZIO DELLA PAGINA](#)

Collegamento al PC

[Descrizione dell'apparecchio, vista frontale](#) • [Kit accessori](#) • [Collegamento a PC, antenne TV, DVD/VCR, ecc.](#) • [Montaggio VESA e montaggio Easy Wall](#) • [Installazione del modulo TV/AV opzionale](#) • [Introduzione](#) • [Ottimizzare le prestazioni](#)

[Utilizzo del sistema di gestione dei cavi](#) • [Collegamento e rimozione del coperchio posteriore](#)

Kit Accessori

Estrarre tutte le parti dalla confezione.

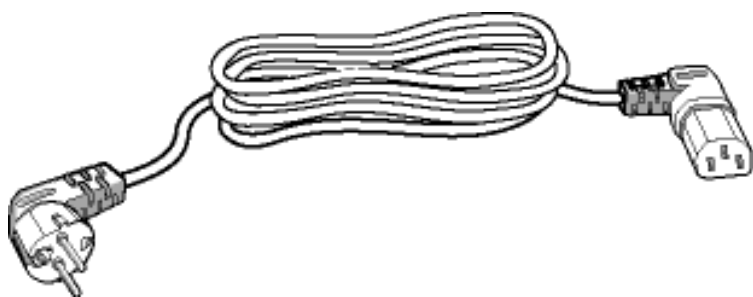

Cavo di alimentazione

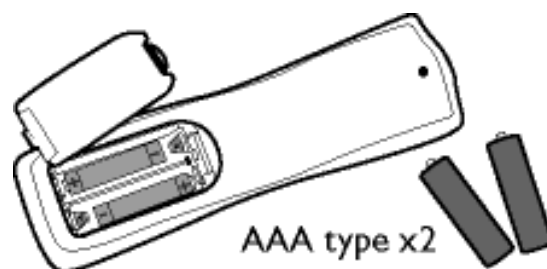

Telecomando e batterie



Cavo ingresso audio PC



Cavo segnale VGA

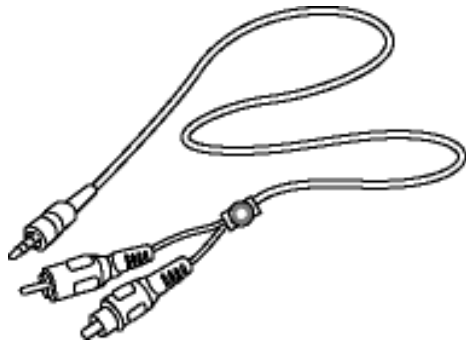

Mini-jack verso cavo ingresso audio RCA

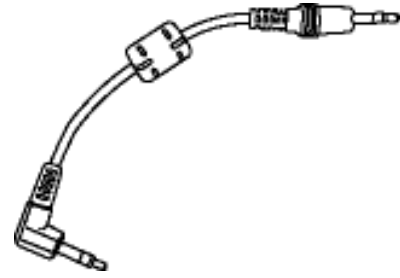

Cavo "Audio Chin"



Cavo adattatore da D-sub a YPbPr



Kit E-DFU

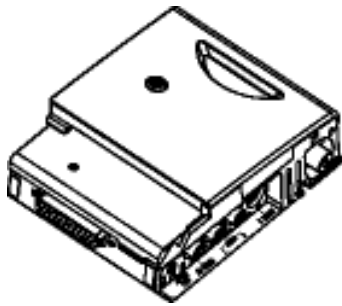

Modulo TV/AV



Vite di sicurezza per il modulo TV

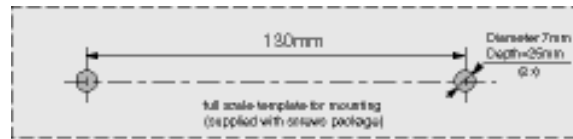
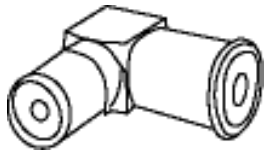

Adattatore sintonizzatore

Kit per il montaggio a parete

[TORNA ALL'INIZIO DELLA PAGINA](#)

Installazione e collegamento del monitor/TV

Prima di procedere all'installazione assicurarsi che il monitor/TV sia spento.

A) Collegamento a un personal computer

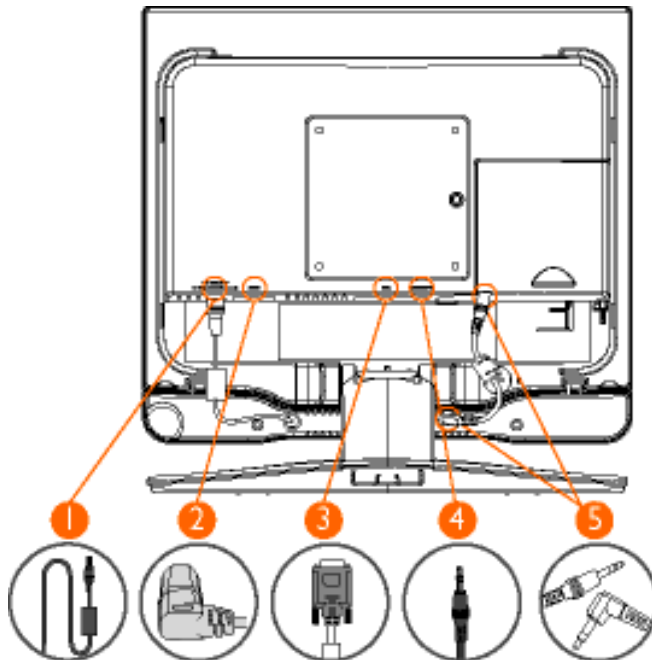

1. Assicurarsi che il cavo di alimentazione delle casse esterne sia inserito nella presa DC 12V OUT sul retro del monitor.
2. Inserire il cavo di alimentazione al connettore AC IN sul retro del monitor.
3. Collegare la presa D-SUB da 15 pin del cavo del segnale video al connettore VGA sul retro del monitor

Nota: Se si utilizza un computer Apple Macintosh™, occorre collegare lo speciale adattatore Mac a un'estremità del cavo del segnale del monitor.

4. Collegare il cavo audio stereo a PC AUDIO IN sul retro del monitor e l'altra estremità al morsetto AUDIO OUT nella scheda audio del PC.
5. Collegare un'estremità del cavo Audio Chin ai connettori AUDIO OUT sul retro del monitor e l'altra estremità ad AUDIO IN sul retro della cassa.

Nota: Se necessario, installare il driver per il monitor contenuto sul CD fornito in dotazione. Per l'installazione del driver, vedere il paragrafo Installazione driver del monitor ([Introduzione](#)).

[TORNA ALL'INIZIO DELLA PAGINA](#)

B) Collegamento di un apparecchio A/V esterno, ad esempio un lettore DVD/videoregistratore/VCD

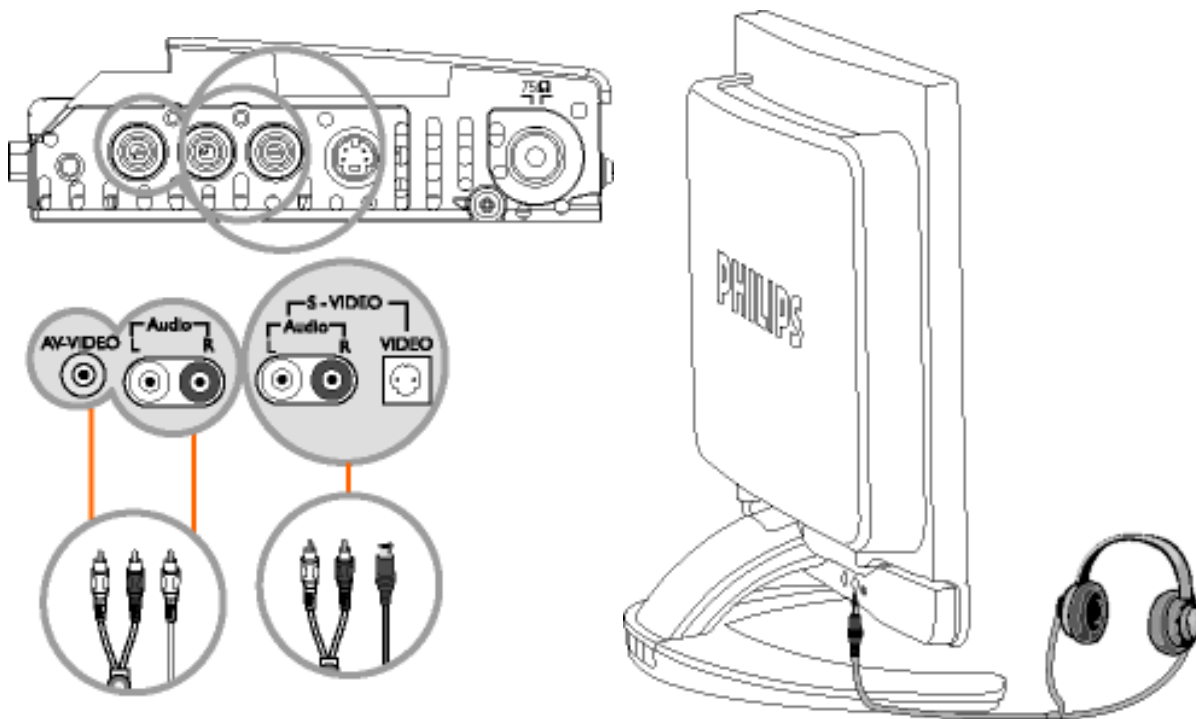

1. Collegare il cavo RCA (giallo) o S-VHS a un apparecchio AV esterno idoneo, come ad esempio un lettore DVD/un videoregistratore.
2. Collegare il cavo audio RCA ai morsetti AUDIO (R) e AUDIO (L) e le altre estremità ai corrispondenti morsetti di uscita audio dell'apparecchio AV.
3. Le cuffie possono essere collegate all'apposita presa sul retro del monitor contrassegnata con . Se sono collegate le cuffie, l'audio proveniente dalle casse esterne è disabilitato.

[TORNA ALL'INIZIO DELLA PAGINA](#)

C) Collegamento al DVD/Setup Box tramite ingresso YPbPr Component (se il monitor non è collegato a un PC)

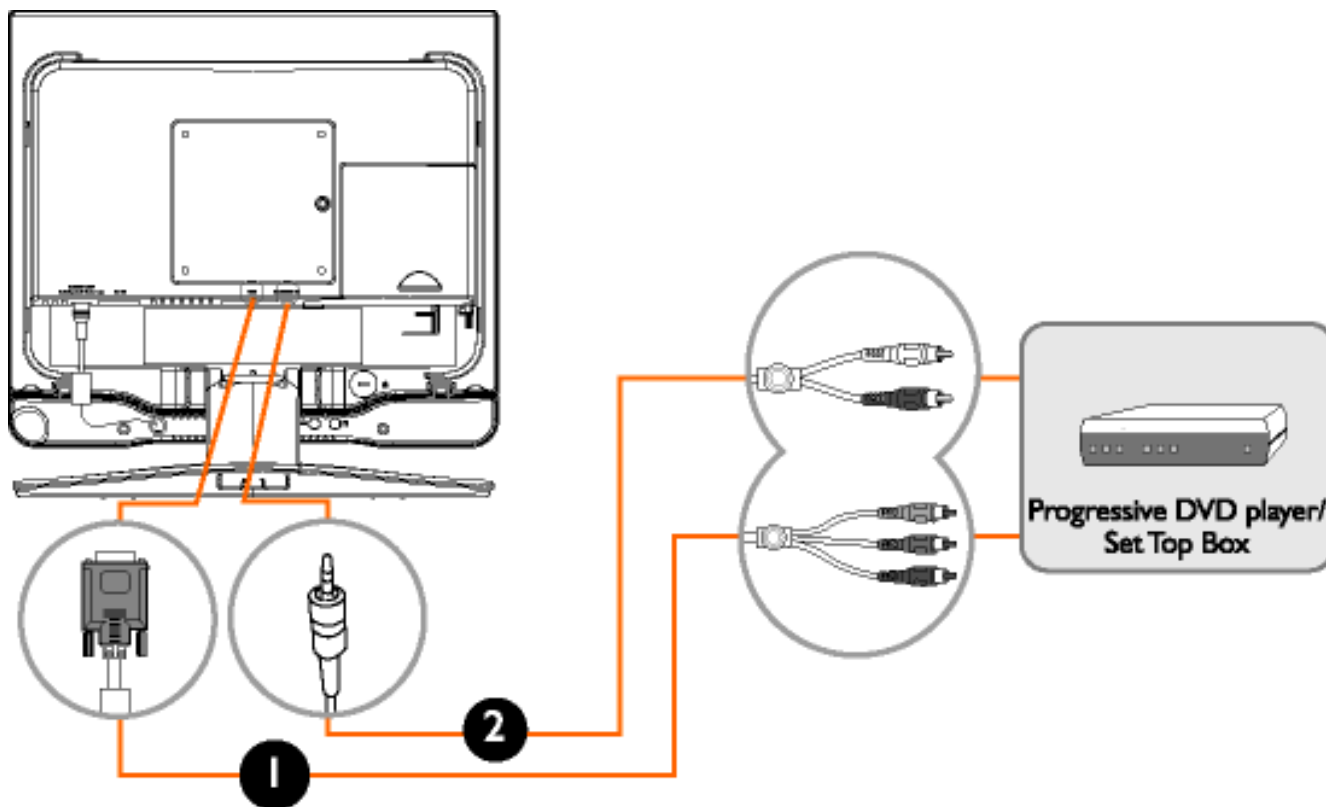

1. Utilizzando il cavo adattatore da YPbPr a VGA fornito in dotazione, collegare l'estremità YPbPr e il morsetto COMPONENT VIDEO OUT del DVD/Setup Box, e collegare l'altra estremità al connettore VGA sul retro del monitor.
2. Collegare il cavo RCA ai morsetti di uscita AUDIO (L) e AUDIO (R) sul DVD/Setup Box e l'altra estremità al connettore AUDIO IN sul retro del monitor.

[TORNA ALL'INIZIO DELLA PAGINA](#)

D) Collegamento a un televisore/CATV

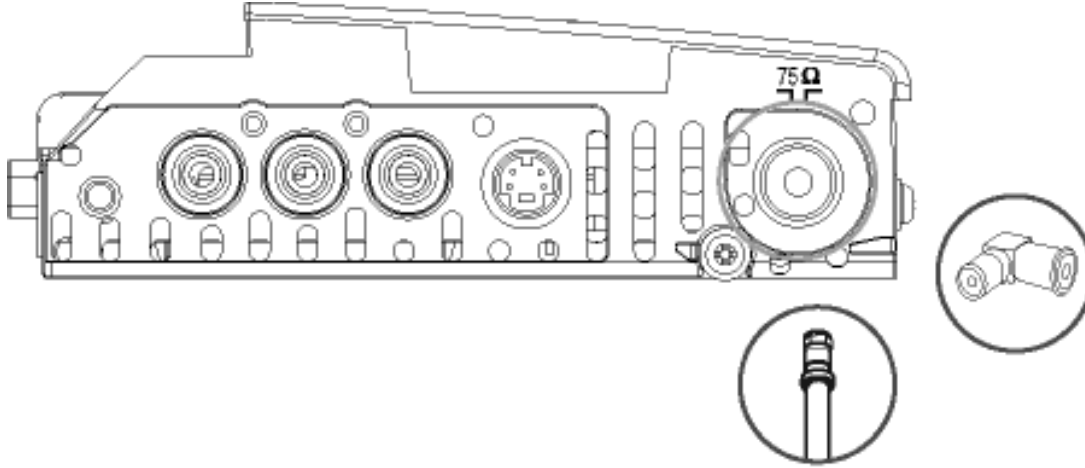

1. Collegare un'antenna o un cavo CATV alla porta per l'antenna della scatola del sintonizzatore.

[TORNA ALL'INIZIO DELLA PAGINA](#)

Utilizzo del sistema di gestione dei cavi

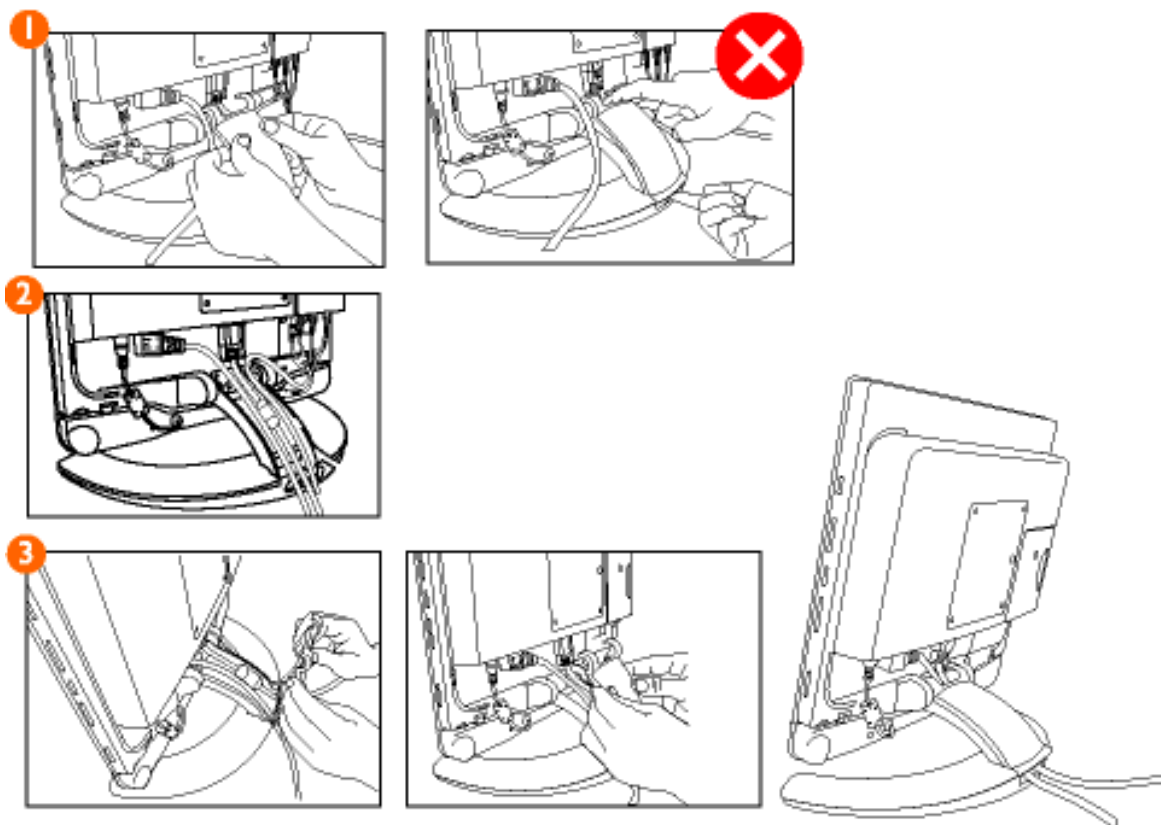

- 1) Rimuovere la copertura dell'apposito alloggiamento
Premere il centro della copertura e aprirla dai lati (non dalla parte superiore né dal basso)
- 2) Posizionare i cavi all'interno dell'alloggiamento.
- 3) Riposizionare la copertura



Si consiglia di posizionare correttamente i cavi come suggerito per ridurre il campo elettrico alternato contribuendo così a non sovraccaricare l'ambiente di lavoro.

[TORNA ALL'INIZIO DELLA PAGINA](#)

[Collegamento e rimozione del coperchio posteriore](#)

[Collegamento del coperchio posteriore](#)

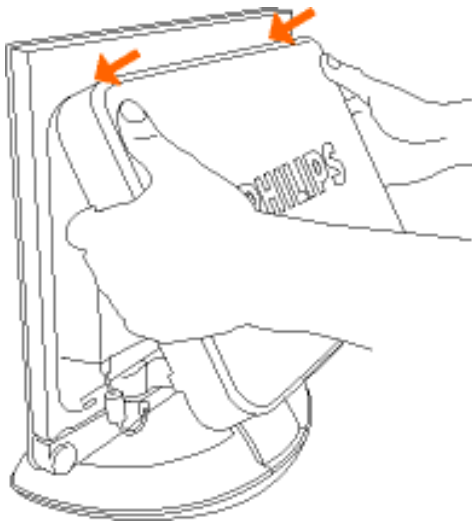

1) Allineare con i fori di ventilazione
Prima di chiudere il coperchio, assicurarsi che sia correttamente allineato con i ganci superiori.



2) Premere con entrambe le mani e inserire in posizione.

Rimozione del coperchio posteriore

1) Sollevare il coperchio posteriore dai ganci superiori con un'angolazione inferiore a 30 gradi per evitare di

danneggiare il gancio.

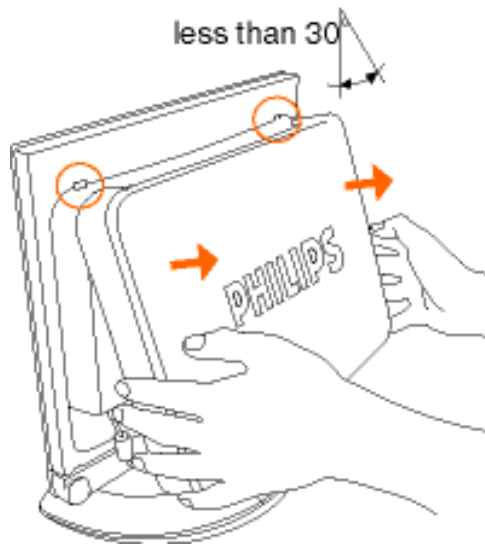

[TORNA ALL'INIZIO DELLA PAGINA](#)

Montaggio VESA e montaggio Easy Wall

[Descrizione dell'apparecchio, vista frontale](#) • [Kit accessori](#) • [Collegamento a PC, antenne TV, DVD/VCR, ecc.](#) • [Installazione del modulo TV/AV opzionale](#) • [Introduzione](#) • [Ottimizzare le prestazioni](#)

[Apertura del piedistallo](#) • [Chiusura del piedistallo](#) • [Piedistallo ripiegabile per un facile montaggio a parete](#) • [Montaggio VESA su parete](#)

Apertura e chiusura del piedistallo

Apertura del piedistallo



1) Posizionare il monitor a faccia in giù su una superficie sicura

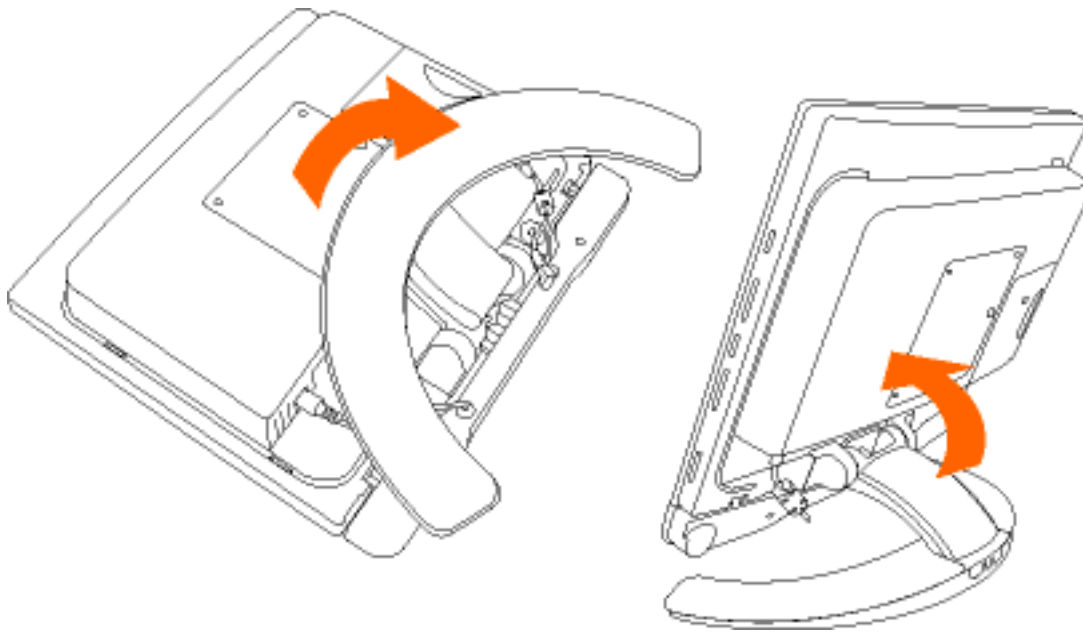

2) Sollevare il piedistallo.

Chiusura del piedistallo

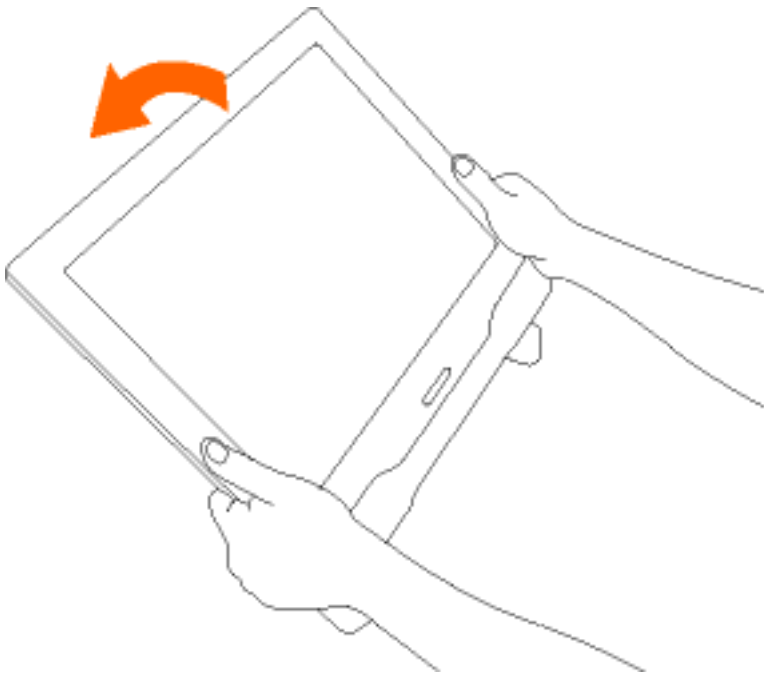

1) Spingere verso il basso la parte superiore del monitor. Assicurarsi che il coperchio posteriore sia stato rimosso prima di piegare il basamento.

Piedistallo ripiegabile per un facile montaggio a parete

Assicurarsi che il coperchio sia stato rimosso prima di montare il monitor sulla parete.

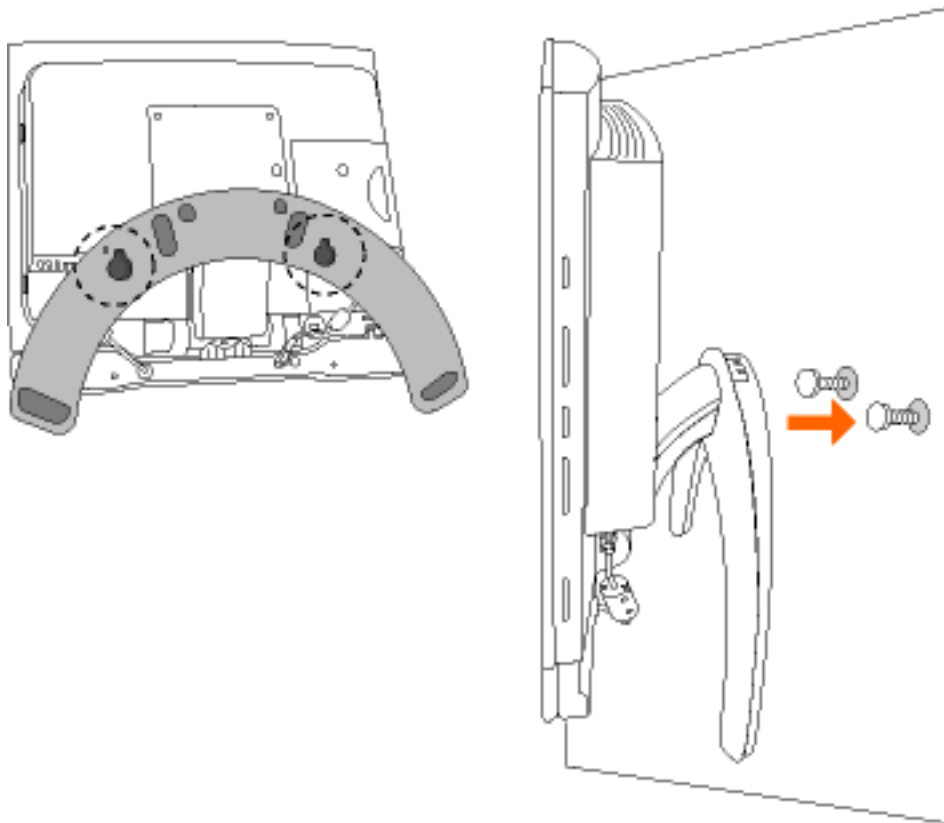

Suggerimenti

1. Utilizzare una sagoma a grandezza naturale per contrassegnare sulla parete la distanza orizzontale (130 mm) tra le due viti di montaggio.
Note:
 - La superficie per l'area di montaggio deve essere piana e superiore a quella del piedistallo.
 - La parete deve supportare una forza di trazione di 10 kg per ciascuna vite.
2. Sulle posizioni contrassegnate, praticare due fori nella parete, ciascuno con un diametro di 7 mm e una profondità di 25 mm.
3. Fissare saldamente gli ancoraggi in plastica da parete (1) e quindi utilizzare le due viti (2) per fissare il piedistallo alla parete.



AVVERTENZA!

- Prima di effettuare il montaggio leggere attentamente tutte le istruzioni!
- L'assemblaggio corretto è di vitale importanza. Il massimo peso ammesso del display LCD è 6,5 kg.
- Il materiale di assemblaggio fornito insieme al prodotto è idoneo solo per l'utilizzo su pareti in legno massiccio, mattoni o cemento.
- Per le pareti in legno: non utilizzare sistemi di ancoraggio da parete! Praticare ogni foro con un diametro di 3,6 mm a una profondità di 20 mm.
- Per evitare possibili incidenti, non montare il monitor sopra divani o letti.

Il produttore declina ogni responsabilità per installazioni improprie o installazioni non eseguite in base a quanto indicato nelle presenti istruzioni.

[TORNA ALL'INIZIO DELLA PAGINA](#)

Montaggio VESA su parete

A) Rimozione del basamento

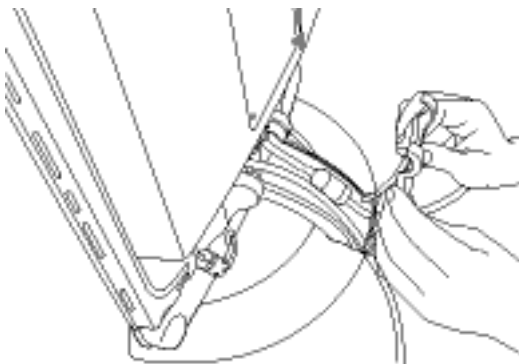

1) Rimuovere il coperchio superiore dello scomparto

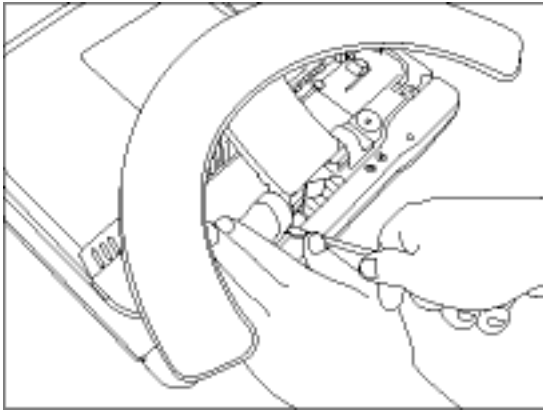

2) Rimuovere il coperchio a cerniera

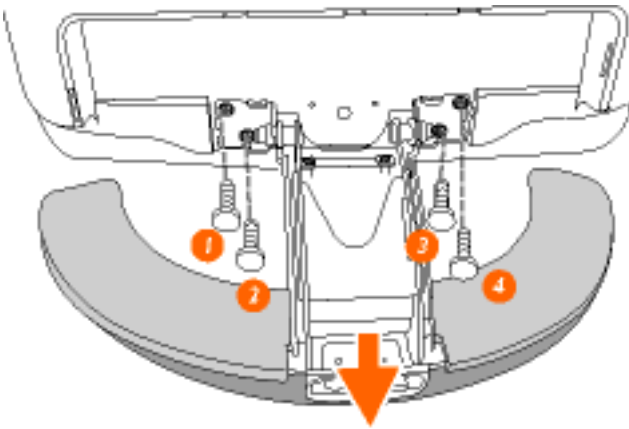

3) Rimuovere le 4 viti e quindi estrarre il basamento dal monitor LCD.

B) Collegamento di un dispositivo per il montaggio a parete o su braccio articolato.

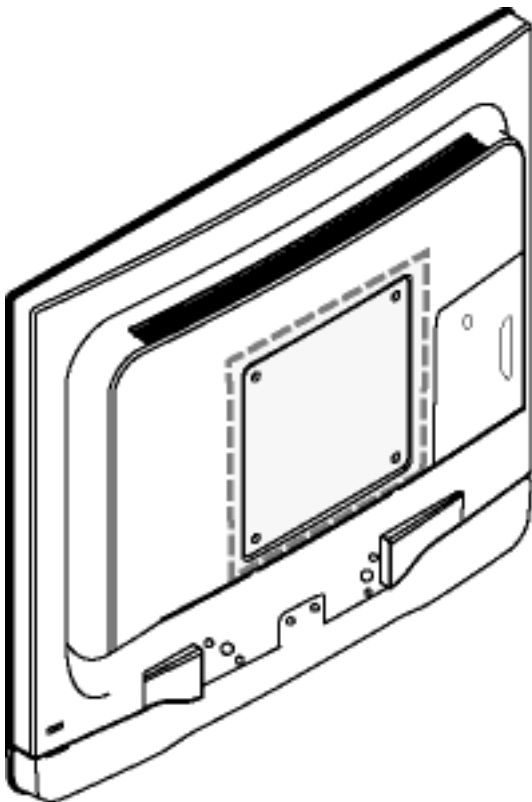

Nota: Questo monitor è compatibile con un'interfaccia di montaggio VESA da 100 mm x 100 mm.

Il monitor supporta lo standard di montaggio VESA per l'impiego con numerosi dispositivi di montaggio VESA. Per installare dispositivi di montaggio VESA, attenersi alle istruzioni fornite.

[TORNA ALL'INIZIO DELLA PAGINA](#)

Installazione del modulo TV/AV opzionale

[Descrizione dell'apparecchio, vista frontale](#) • [Kit accessori](#) • [Collegamento a PC, antenne TV, DVD/VCR, ecc.](#) • [Montaggio VESA e montaggio Easy Wall](#) • [Introduzione](#) • [Ottimizzare le prestazioni](#)

Modulo TV/AV opzionale: [Rimuovere il coperchio del modulo TV](#) • [Installazione del modulo TV](#)

Rimuovere il coperchio del modulo TV

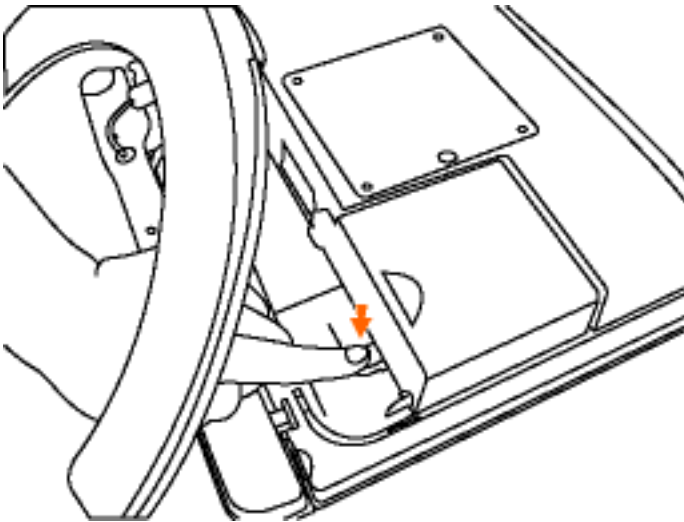

1) Premere e tenere premuto il pulsante di rilascio del modulo TV.

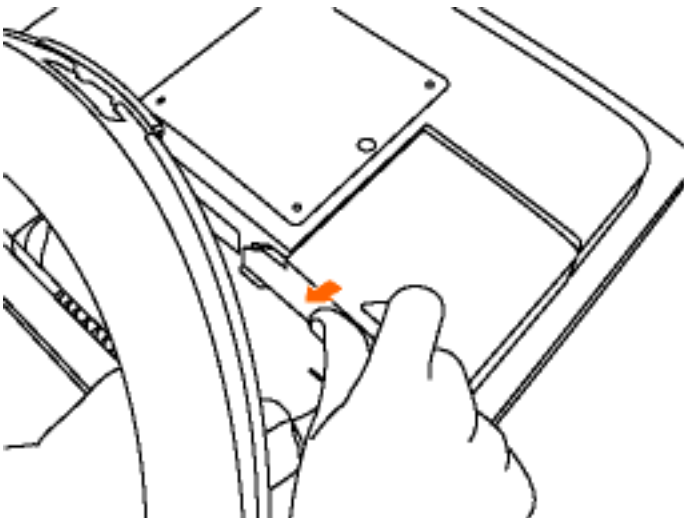

2) Tirare verso il basso la copertura del modulo TV come indicato nella figura.

Installazione del modulo TV

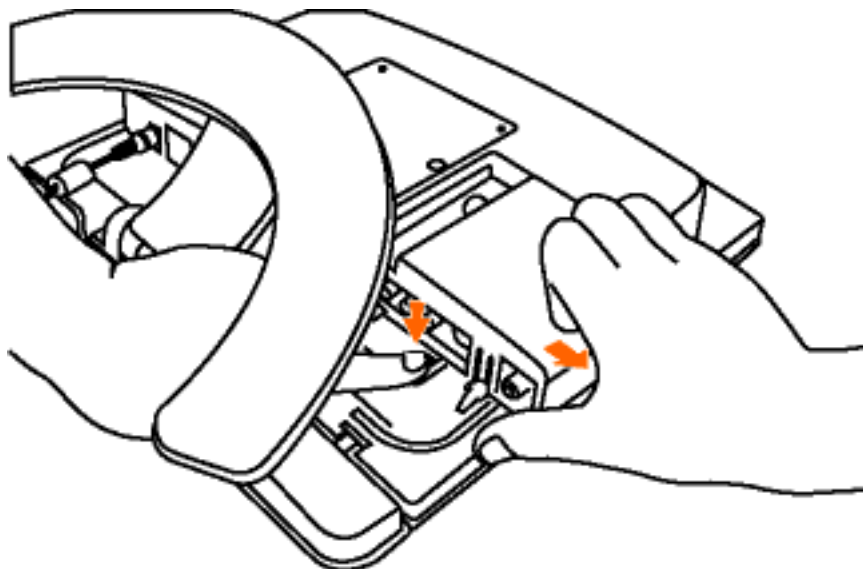

1) Premere e tenere premuto il pulsante di rilascio del modulo TV.

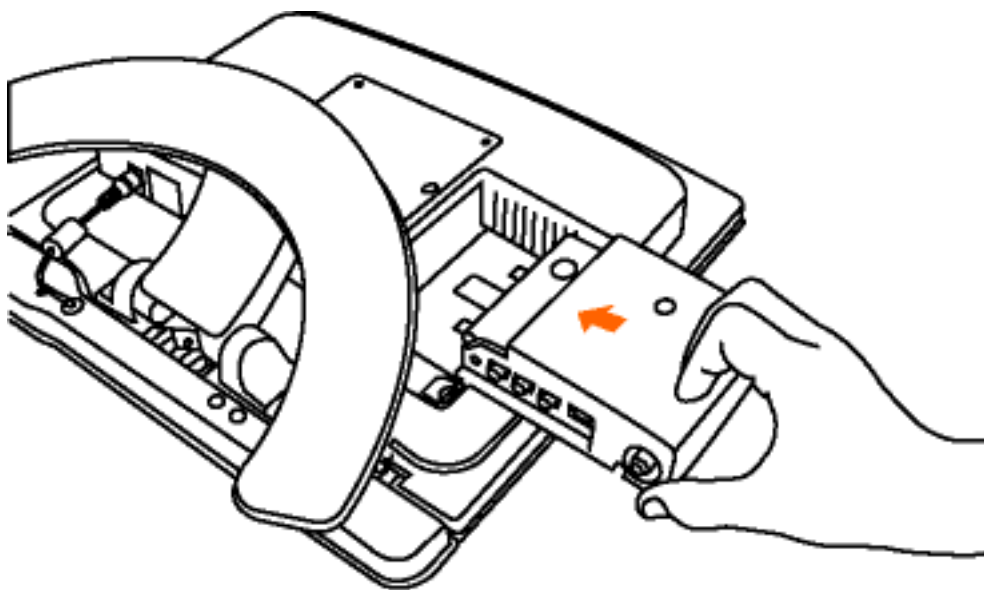

2) Fare scorrere il modulo TV verso il centro del monitor finché non si incastra nel monitor.

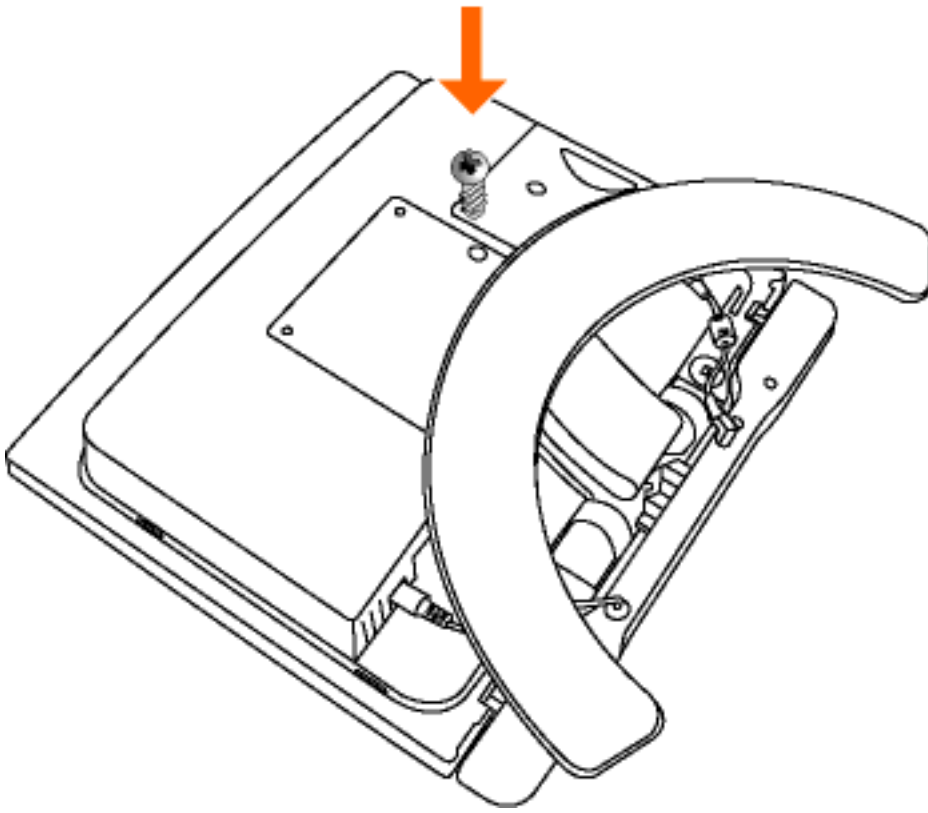

3) Fissare il modulo TV utilizzando l'apposita vite fornita

[TORNA ALL'INIZIO DELLA PAGINA](#)

Introduzione

[Descrizione dell'apparecchio, vista frontale](#) • [Collegamento a PC, antenne TV, DVD/VCR, ecc.](#) • [Installazione del modulo TV/AV opzionale](#) • [Introduzione](#) • [Ottimizzare le prestazioni](#)

Introduzione

Utilizzare il file informativo (.inf) per Windows® 95/98/2000/Me/XP o successivi

La funzione VESA DDC2B incorporata nei monitor Philips risponde ai requisiti Plug & Play per Windows® 95/98/2000/Me/XP. Per abilitare il monitor Philips nella finestra di dialogo "Monitor" in Windows® 95/98/2000/Me/XP ed attivare l'applicazione Plug & Play, occorre installare questo file di informazione (.inf). La procedura di installazione, valida per Windows® '95 OEM Versione 2, 98, Me, XP e 2000 è costituita dalle seguenti fasi:

Per Windows® 95

1. Avviare Windows® 95.
2. Fare clic sul pulsante 'Avvio', puntare il cursore su 'Impostazioni' e selezionare 'Pannello di controllo'.
3. Fare due volte clic sull'icona 'Schermo'.
4. Selezionare la scheda 'Impostazioni' e fare clic su 'Avanzate...'
5. Fare clic sul pulsante 'Monitor', puntare su 'Cambia' e poi selezionare 'Disco driver...'
6. Fare clic sul pulsante 'Sfoggia...' e selezionare l'unità CD-ROM appropriata (per esempio F:). Scegliere 'OK'.
7. Fare clic sul pulsante 'OK', scegliere il proprio modello di monitor e scegliere nuovamente 'OK'.
8. Fare clic sul pulsante 'Chiudi'.

Per Windows® 98

1. Avviare Windows® 98.
2. Fare clic sul pulsante 'Avvio', puntare il cursore su 'Impostazioni' e selezionare 'Pannello di controllo'.
3. Fare due volte clic sull'icona 'Schermo'.
4. Selezionare la scheda 'Impostazioni' e fare clic su 'Avanzate...'
5. Fare clic sul pulsante 'Monitor', puntare su 'Cambia' e poi scegliere 'Avanti'.
6. Selezionare l'opzione "Visualizzare un elenco dei driver disponibili, permettendo di selezionare il driver desiderato", scegliere 'Avanti' e fare clic su 'Disco driver...'
7. Fare clic sul pulsante 'Sfoggia...' e selezionare l'unità CD-ROM appropriata (per esempio F:).

- Scegliere 'OK'.
8. Fare clic sul pulsante 'OK', selezionare il proprio modello di monitor, scegliere 'Avanti', e poi di nuovo 'Avanti'.
9. Fare clic sul pulsante 'Fine' e poi su 'Chiudi'.

Per Windows® Me

1. Avviare Windows® Me
2. Fare clic sul pulsante 'Avvio', puntare il cursore su 'Impostazioni' e selezionare 'Pannello di controllo'.
3. Fare due volte clic sull'icona 'Schermo'.
4. Selezionare la scheda 'Impostazioni' e fare clic su 'Avanzate...'
5. Fare clic sul pulsante 'Monitor', e selezionare il pulsante 'Cambia'.
6. Selezionare "Specificare la posizione del driver (Avanzato)" e scegliere 'Avanti'.
7. Selezionare l'opzione "Visualizzare un elenco dei driver disponibili, permettendo di selezionare il driver desiderato", scegliere 'Avanti' e fare clic su 'Disco driver...'
8. Fare clic sul pulsante 'Sfoglia...' e selezionare l'unità CD-ROM appropriata (per esempio F:). Scegliere 'OK'.
9. Fare clic sul pulsante 'OK', selezionare il proprio modello di monitor, scegliere 'Avanti', e poi di nuovo 'Avanti'.
10. Fare clic sul pulsante 'Fine' e poi su 'Chiudi'.

Per Windows® 2000

1. Avviare Windows® 2000.
2. Fare clic sul pulsante 'Avvio', puntare il cursore su 'Impostazioni' e selezionare 'Pannello di controllo'.
3. Fare due volte clic sull'icona 'Schermo'.
4. Selezionare la scheda 'Impostazioni' e fare clic su 'Avanzate...'
5. Selezionare 'Monitor'
 - Se il pulsante 'Proprietà' non è attivo, il monitor è già correttamente configurato. Terminare l'installazione.
 - Se invece il pulsante 'Proprietà' è attivo: Fare clic sul pulsante 'Proprietà'. Seguire le istruzioni successive:
6. Fare clic su 'Driver', poi su 'Aggiorna driver' e scegliere 'Avanti'.
7. Scegliere "Visualizza un elenco dei driver noti per questa periferica, per consentire di scegliere un driver specifico", scegliere 'Avanti' e fare clic su 'Disco driver...'
8. Fare clic sul pulsante 'Sfoglia...' e selezionare l'unità CD-ROM appropriata (per esempio F:).
9. Fare clic sul pulsante 'Apri', e scegliere 'OK'.
10. Selezionare il proprio modello di monitor, scegliere 'Avanti', e poi di nuovo 'Avanti'.
11. Fare clic sul pulsante 'Fine' e poi su 'Chiudi'.
Se appare il messaggio "Firma digitale non trovata", fare clic su 'Sì'.

Per Windows® XP

1. Avviare Windows® XP
2. Fare clic sul pulsante "Start" e quindi fare clic su "Pannello di controllo".
3. Selezionare e fare clic sulla categoria 'Printers and Other Hardware' (Stampanti e altro hardware)
4. Fare clic sulla voce "Schermo".
5. Selezionare la scheda "Impostazioni" e fare clic sul pulsante "Avanzate".
6. Selezionare la scheda "Schermo".
 - Se il pulsante "Proprietà" non è attivo, significa che il monitor è correttamente configurato. Interrompere l'installazione.
 - Se il pulsante "Proprietà" è attivo, fare clic su di esso. Completare la procedura seguente.
7. Fare clic sulla scheda "Driver" e quindi fare clic sul pulsante "Update Driver..." (Aggiorna driver)
8. Selezionare il pulsante di opzione "Install from a list or specific location [advanced]" (Installa da un elenco o da una posizione specifica [avanzato]) e quindi fare clic su "Avanti".
9. Selezionare il pulsante di opzione "Don't Search. I will choose the driver to install" (Non cercare. Sceglierò il driver da installare). Quindi fare clic sul pulsante "Avanti".
10. Fare clic sul pulsante "Disco...", quindi sul pulsante "Sfoglia...". Quindi selezionare l'unità F: (unità CD-ROM).
11. Fare clic sul pulsante "Apri" e quindi sul pulsante "OK".
12. Selezionare il modello del proprio monitor e fare clic sul pulsante "Avanti".
 - Se compare il messaggio "has not passed Windows® Logo testing to verify its compatibility with Windows® XP" (verifica compatibilità logo di Windows® con Windows® XP non superata), fare clic sul pulsante "Continue Anyway" (Continuare).
13. Fare clic sul pulsante "Fine" e quindi sul pulsante "Chiudi".
14. Fare clic sul pulsante "OK" e quindi nuovamente sul pulsante "OK" per chiudere la finestra di dialogo Proprietà - Schermo.









Se si dispone di una versione diversa di Windows® 95/98/2000/Me/XP o si desiderano informazioni di installazione più dettagliate, consultare il manuale utente di Windows® 95/98/2000/Me/XP.

[TORNA ALL'INIZIO DELLA PAGINA](#)

Utilizzo di altri menu (Europa)





- [Utilizzo del telecomando](#)
 - [Selezione dell'ingresso per una sorgente](#)
 - [Regolazione dell'immagine](#)
 - [Regolazione dell'audio](#)
 - [Selezione della lingua dello schermo OSD](#)
 - Funzioni: [Modalità video](#)
 - Installazione: [Sintonia automatica](#) • [Sintonia manuale](#) • [Ignorare i programmi](#)
-

Utilizzo del telecomando

1. Premere **MENU** per attivare il display del menu comandi.
2. Utilizzare ,  per scorrere le opzioni ed evidenziare la voce da selezionare.
3. Utilizzare **MENU** per selezionare la voce da modificare.
4. Utilizzare ancora ,  per scorrere il sottomenu ed evidenziare la voce da selezionare.
5. Utilizzare ,  per la regolazione della voce selezionata. In alternativa, utilizzare **MENU** per selezionare la voce desiderata.
6. Una volta regolata l'impostazione, utilizzare ,  per evidenziare EXIT (Esci) e premere **MENU** per uscire dal menu. Il menu OSD scomparirà.
7. Il menu scomparirà automaticamente, dopo alcuni secondi, se non viene premuto alcun tasto.

[TORNA ALL'INIZIO DELLA PAGINA](#)

Selezione dell'ingresso per una sorgente

1. Premere **MENU** per attivare il menu.
2. Utilizzare ,  per evidenziare INPUT SELECT (Seleziona sorgente), quindi premere **MENU**.
3. Utilizzare ,  per evidenziare la sorgente in ingresso da selezionare. Sono disponibili cinque sorgenti in ingresso:

- PC
- TV
- AV
- S-Video
- HD-YPbPr

4. Premere **MENU** per selezionare la sorgente in ingresso.

[TORNA ALL'INIZIO DELLA PAGINA](#)

Regolazione dell'immagine



1. Premere **MENU** per attivare il menu.



2. Utilizzare ,  per evidenziare PICTURE (Immagine), quindi premere **MENU**.

3.

Utilizzare ,  per evidenziare il parametro dell'immagine da regolare. Esistono 5 parametri:









- BRIGHTNESS (LUMINOSITÀ): Per regolare la luminosità dello schermo.
- CONTRAST (CONTRASTO): consente di modificare la variazione tra i toni chiari e scuri.
- COLOUR (COLORE): Per modificare l'intensità del colore.
- SHARPNESS (NITIDEZZA): consente di modificare la definizione dell'immagine.
- COLOUR TEMP (TEMPERATURA COLORE): consente di regolare la temperatura del colore dell'immagine. Sono disponibili tre opzioni: COOL (FREDDA) (sfumatura blu), NORMAL (NORMALE) (bilanciata) o WARM (CALDA) (sfumatura rossa).

4. Premere ,  per regolare BRIGHTNESS (LUMINOSITÀ), CONTRAST (CONTRASTO), COLOUR (COLORE), SHARPNESS (NITIDEZZA). In alternativa, premere **MENU** per modificare ulteriormente l'impostazione COLOUR TEMP (TEMPERATURA COLORE).

5. Utilizzare ,  per evidenziare EXIT (ESCI), quindi premere **MENU** per uscire dal menu.







[TORNA ALL'INIZIO DELLA PAGINA](#)

Regolazione dell'audio

1. Premere **MENU** per attivare il menu.
2. Utilizzare  ,  per evidenziare SOUND (AUDIO), quindi premere **MENU**.
3. Utilizzare  ,  per evidenziare il parametro audio da regolare. Esistono 4 parametri:
 - TREBLE (alti): consente di modificare il livello dei suoni ad alta frequenza.
 - BASS (bassi): consente di modificare il livello dei suoni a bassa frequenza.
 - BALANCE (bilanciamento): consente di bilanciare il suono tra l'altoparlante destro e quello sinistro.
 - SURROUND ON/OFF: consente di attivare o disattivare l'effetto di profondità del suono.
4. Premere  ,  per regolare il parametro selezionato.
5. Utilizzare  ,  per evidenziare EXIT (ESCI), quindi premere **MENU** per uscire dal menu.

[TORNA ALL'INIZIO DELLA PAGINA](#)

Selezione della lingua dello schermo OSD







1. Premere **MENU** per attivare il menu.
2. Utilizzare  ,  per evidenziare LANGUAGE (LINGUA), quindi premere **MENU**.
3. Utilizzare  ,  per evidenziare la lingua da selezionare. Sono disponibili 5 lingue:
 - ENGLISH
 - DEUTSCH
 - FRANÇAIS
 - TALIANO
 - ESPAÑOL
4. Premere **MENU** per selezionare la lingua.
5. Utilizzare  ,  per evidenziare EXIT (ESCI), quindi premere **MENU** per uscire dal

menu.

[TORNA ALL'INIZIO DELLA PAGINA](#)

Modalità video







Questo menu consente di impostare la modalità di visualizzazione sullo schermo per ottimizzare il rapporto di formato video in ingresso.

1. Premere **MENU** per attivare il menu.
2. Utilizzare ,  per evidenziare VIDEO MODE (MODALITÀ VIDEO), quindi premere **MENU** per attivare il menu della modalità video.
3. Premere i tasti ,  per evidenziare una delle modalità disponibili:
 - REGULAR (NORMALE) per programmi 4:3
 - WIDE (ALLARGATA) per programmi 16:9 con visualizzazione letter box. Nella parte superiore e inferiore appariranno delle righe nere
4. Premere **MENU** per selezionare la modalità.
5. Utilizzare ,  per evidenziare EXIT (ESCI), quindi premere **MENU** per uscire dal menu.



[TORNA ALL'INIZIO DELLA PAGINA](#)

Sintonia automatica

Questo menu consente di ricercare automaticamente tutti i programmi disponibili nella zona (o sulla rete via cavo).

1. Premere **MENU** per attivare il menu.
2. Utilizzare ,  per evidenziare INSTALL (INSTALLA), quindi premere **MENU**.
3. Utilizzare ,  per evidenziare SYSTEM (SISTEMA), quindi premere **MENU**.
4. Premere i tasti ,  per selezionare il paese. Esistono 2 possibilità:











WEST EUR FRANCE

5. Premere **MENU** per tornare al menu di installazione.
6. Utilizzare ,  per evidenziare AUTO STORE (MEMORIZZAZIONE AUTOMATICA), quindi premere **MENU** per attivare la ricerca automatica. Dopo alcuni minuti, il menu INSTALL (INSTALLA) ricompare automaticamente.
7. I programmi rilevati vengono numerati in ordine crescente iniziando da 0, 1, 2, ecc. Utilizzare il menu SKIP (IGNORA) per abilitare o disabilitare i programmi che si desidera ignorare. Se si utilizza P UP/DOWN (P in basso/in alto) per accedere a un programma, tutti i programmi disabilitati verranno ignorati.

[TORNA ALL'INIZIO DELLA PAGINA](#)

Sintonia manuale







Questo menu consente di memorizzare i singoli programmi manualmente.

1. Premere **MENU** per attivare il menu.
2. Utilizzare ,  per evidenziare INSTALL (INSTALLA), quindi premere **MENU**.
3. Utilizzare ,  per evidenziare MANUAL STORE (MEMORIZZAZIONE MANUALE), quindi premere **MENU**.
4. Utilizzare ,  per evidenziare SEARCH (RICERCA) quindi premere **MENU**. La ricerca ha inizio.
Non appena viene rilevato un programma, la ricerca si interrompe. Se si conosce la frequenza del programma richiesto, immetterne direttamente il numero utilizzando i tasti numerici da 0 a 9 e passare direttamente al punto 6.
5. Se la ricezione non è soddisfacente, selezionare FINE TUNE (SINTONIA FINE) e tenere premuto il tasto  oppure .
6. Selezionare PROG. NO (N. PROGRAMMA) e utilizzare  o  per modificare il numero desiderato.
7. Selezionare STORE (MEMORIZZA) e premere . Verrà visualizzato il messaggio STORED (MEMORIZZATO). Il programma è stato memorizzato.
8. Ripetere i passaggi da 4 a 7 per ciascun programma da memorizzare.

[TORNA ALL'INIZIO DELLA PAGINA](#)

Ignorare i programmi

Il menu consente di impostare i programmi da ignorare quando si utilizzano i tasti p +/- per accedere a un programma.

1. Premere **MENU** per attivare il menu.
2. Utilizzare ,  per evidenziare INSTALL (INSTALLA), quindi premere **MENU**.
3. Utilizzare ,  per evidenziare CHANNEL SKIP (IGNORA CANALE), quindi premere **MENU**.
4. Utilizzare i tasti [P UP] o [P DN] per visualizzare il programma in elenco.
5. Selezionare il programma che si desidera o non si desidera ignorare utilizzando i tasti  o . La funzione verrà attivata o disattivata.

[TORNA ALL'INIZIO DELLA PAGINA](#)

La garanzia Philips F1rst Choice

La ringraziamo per avere acquistato questo monitor Philips.



Tutti i monitor Philips sono concepiti e realizzati per soddisfare gli standard di produzione più elevati e garantire prestazioni di alta qualità, nonché facilità d'installazione e di utilizzo. Nell'eventualità in cui dovesse incontrare difficoltà nell'installazione o nell'utilizzo di questo prodotto, La preghiamo di contattare direttamente il servizio di assistenza Philips per avere diritto ai vantaggi offerti dalla Garanzia F1rst Choice. Per tutti i tre anni della sua durata, infatti, la garanzia dà diritto alla sostituzione immediata e a domicilio del monitor. Philips s'impegna a garantire la sostituzione del prodotto entro 2 giorni lavorativi¹ dall'accettazione della richiesta di assistenza.

La copertura della garanzia

La Garanzia F1rst Choice di Philips è valida nei seguenti paesi: Andorra, Austria, Belgio, Cipro, Danimarca, Francia, Germania, Grecia, Finlandia, Irlanda, Italia, Liechtenstein, Lussemburgo, Monaco, Paesi Bassi, Norvegia, Portogallo, Svezia, Svizzera, Spagna e Regno Unito.

Essa si applica in via esclusiva a prodotti originariamente concepiti, fabbricati e approvati e/o autorizzati per essere utilizzati all'interno dei suddetti paesi.

La validità della garanzia decorre dal momento dell'acquisto del monitor. *Per i tre anni successivi*, nel caso in cui si evidenziassero difetti di fabbricazione che rientrano nella copertura della garanzia stessa, il monitor potrà essere sostituito con qualsiasi altro monitor che sia, in termini di qualità e prestazioni non inferiore a quello da sostituire².

Il monitor sostitutivo resterà in possesso del cliente mentre Philips ritirerà quello da sostituire. Il periodo di garanzia per il monitor sostitutivo rimarrà uguale a quello del monitor originale, e cioè 36 mesi a partire dal momento dell'acquisto del monitor originale.

Situazioni in cui la garanzia non viene applicata

La Garanzia F1rst Choice di Philips viene applicata a patto che del prodotto originale sia stato fatto un uso appropriato, in conformità alle istruzioni di utilizzo, e che vengano presentate la fattura originale o la ricevuta fiscale d'acquisto, recanti la data in cui questo è stato effettuato, il nome del rivenditore e il codice di fabbricazione del prodotto.

La Garanzia F1rst Choice di Philips non può essere applicata nei seguenti casi:

- se i documenti relativi all'acquisto sono stati in qualsiasi modo contraffatti o risultano illeggibili;

- se l'indicazione del modello o del codice di fabbricazione che si trova sul prodotto è stata contraffatta, cancellata, rimossa o resa illeggibile;
- se il prodotto è stato riparato o sottoposto a cambiamenti o modifiche da parte di persone o centri di assistenza non autorizzati;
- se il prodotto ha subito danni in seguito a incidenti che comprendono ma non sono limitati a scariche elettriche, contatto con acqua o fuoco, uso improprio o abbandono;
- se si verificano problemi di ricezione determinati da condizioni di segnale, cablaggio o antenna esterni all'unità stessa.
- se si evidenziano guasti provocati da un uso scorretto o improprio del monitor;
- se, per adeguare il monitor agli standard tecnici nazionali o locali in vigore nei paesi ai quali esso non era originariamente destinato (cioù per i quali non era stato originariamente concepito, fabbricato nonché approvato e/o autorizzato), il prodotto debba essere sottoposto a leggere modifiche o adattamenti. Sugeriamo quindi di verificare sempre con attenzione che il prodotto sia utilizzabile nel paese in cui si intende utilizzarlo.
- Si noti che i prodotti che non sono originariamente concepiti, fabbricati e approvati e/o autorizzati per l'uso all'interno dei paesi coperti dalla Garanzia Philips F1rst Choice, sono esclusi dalla garanzia stessa. In questi casi saranno applicate le condizioni di garanzia globale Philips.

Basta una telefonata³

Al fine di evitare inutili complicazioni si consiglia di leggere con attenzione le istruzioni operative prima di rivolgersi al servizio di assistenza Philips.

Per accelerare la risoluzione dei problemi, quando si contatta il servizio di assistenza Philips è opportuno avere a portata di mano le seguenti informazioni:

- Il codice tipo Philips
- Il numero di serie Philips
- La data d'acquisto (potrebbe essere richiesta una copia dei documenti d'acquisto)
- Le caratteristiche del Processore in ambiente PC:
 - 286/386/486/Pentium Pro/memoria interna
 - sistema operativo (Windows, DOS, OS/2, MAC)
 - Programma per Fax/Modem/Internet?
- Altre schede installate

Altre informazioni che, se fornite al momento della telefonata, consentono di velocizzare la procedura di assistenza sono le seguenti:

- La ricevuta recante la data d'acquisto, il nome del rivenditore, il modello e il numero di serie del prodotto;
- L'indirizzo completo presso il quale prelevare il monitor difettoso e consegnare quello sostitutivo.

I servizi di assistenza telefonica per i clienti Philips si trovano in tutto il mondo e sono operativi dal lunedì al venerdì, dalle 08:00 alle 20:00 (orario CET) e il sabato e la domenica dalle 10:00 alle 18:00 (orario CET). Per contattarli comporre un numero di telefono del servizio di assistenza. Cliccare qui per accedere alle [Informazioni sui servizi di assistenza F1rst Choice](#). In alternativa è possibile visitare il nostro sito Web:

<http://www.philips.com>

¹ Philips si impegna a fare tutto quanto in proprio potere per evadere la richiesta di sostituzione entro i due giorni lavorativi. Tuttavia, in alcuni casi per mancanza di disponibilità del modello in magazzino o per fattori esterni alla volontà di Philips i tempi di sostituzione potrebbero essere superiori.

² Philip garantisce che il modello consegnato in sostituzione è stato rigorosamente testato, controllato e collaudato e ne assicura la conformità ai parametri di affidabilità e precisione per monitor dello stesso modello, uso ed età di produzione.

³ Il costo della telefonata è a carico del cliente.

Garanzia Internazionale

Alla gentile clientela

Grazie per aver acquistato un prodotto Philips, concepito e realizzato secondo i più elevati standard qualitativi.

Nella sfortunata evenienza di guasti al prodotto, la Philips garantisce gratuitamente la manodopera e la sostituzione delle parti, indipendentemente dal Paese in cui il lavoro viene eseguito, per un periodo di 12 mesi dalla data di acquisto. Questa garanzia internazionale emessa dalla Philips completa gli obblighi del rivenditore e della Philips stessa, derivanti dalla garanzia nazionale nel Paese in cui è stato effettuato l'acquisto, e non incide in alcun modo sui diritti spettanti al cliente per legge.

La garanzia Philips è valida a condizione che il prodotto sia usato in modo corretto e secondo le istruzioni fornite, dietro presentazione della fattura originale o dello scontrino di vendita, indicante la data d'acquisto, il nome del rivenditore, il modello e il numero di produzione del prodotto.

La garanzia Philips potrebbe essere nulla se:

- i documenti del prodotto sono stati alterati o resi illeggibili;
- il numero di produzione o il modello sono stati alterati, cancellati, rimossi o resi illeggibili;
- le riparazioni o le modifiche/alterazioni del prodotto sono state effettuate da un'azienda o da persone non autorizzate;
- il danno è stato provocato da sinistri inclusi, senza limitazione alcuna, scariche elettriche provocate da fulmini, allagamenti, incendi, uso improprio o negligenza.

Si prega di notare che, per quanto riguarda questa garanzia, il prodotto non è considerato difettoso qualora fosse necessario apportarvi modifiche per renderlo conforme alle normative tecniche nazionali o locali vigenti in Paesi per i quali il prodotto non è stato originariamente concepito e/o fabbricato. Di conseguenza, si raccomanda di verificare se il prodotto può essere usato nel Paese in questione.

Nell'eventualità in cui il prodotto non funzioni correttamente o sia difettoso, si prega di contattare il proprio rivenditore Philips. Nei casi in cui sia richiesta assistenza tecnica mentre ci si trova in un altro paese, è possibile ottenere l'indirizzo di un rivenditore autorizzato contattando l'ufficio assistenza clienti della Philips di quello specifico Paese, i cui numeri di telefono e di fax sono riportati nella presente brochure.

Per evitare disagi inutili, vi consigliamo di leggere attentamente le istruzioni prima di contattare il rivenditore. In caso abbiate domande alle quali il rivenditore non è in grado di rispondere o qualsiasi altro quesito, rivolgetevi al [Centro Informazioni Clienti della Philips](#) o visitate il sito Web:

<http://www.philips.com>

GARANZIA LIMITATA (schermo computer)

Scatto qui per accedere [Warranty Registration Card](#).

Tre anni di manodopera gratuita / tre anni di servizio gratuito su parti / un anno di sostituzione prodotto*

**Il primo anno il prodotto verrà sostituito con uno nuovo o rinnovato secondo le specifiche originali entro due giorni lavorativi. Durante il secondo e terzo anno per interventi tecnici il prodotto deve essere spedito a spese del cliente.*

CHI È COPERTO DALLA GARANZIA?

Per avvalersi della garanzia è necessario presentare una prova di acquisto valida come, ad esempio, lo scontrino di vendita o altri documenti comprovanti l'acquisto. Attaccateli al manuale dell'utente e teneteli a portata di mano.

COSA È COPERTO DALLA GARANZIA?

La copertura della garanzia decorre dal giorno dell'acquisto. *Durante i tre anni successivi* la manodopera e qualsiasi riparazione o sostituzione delle parti saranno gratuite. *Decorsi i primi tre anni* sarà necessario pagare per avere qualsiasi tipo di servizio.

Tutte le parti, comprese quelle riparate o sostituite, sono garantite solo per il periodo di garanzia originale. Una volta scaduta la garanzia del prodotto originale, scade anche quella relativa alle parti riparate o sostituite.

COSA È ESCLUSO?

La garanzia non copre:

- manodopera per l'installazione o l'impostazione del prodotto, la regolazione dei comandi e l'installazione o la riparazione di impianti antenna esterni al prodotto.
- la riparazione del prodotto e/o la sostituzione di componenti a causa di uso improprio, danni incidentali, riparazione non autorizzata o altre cause al di fuori del controllo della Philips Consumer

Electronics.

- difficoltà di ricezione causati da problemi di segnale, o da impianti via cavo o ad antenna esterni al prodotto.
- un prodotto che richieda modifiche o adattamenti per permetterne il funzionamento in Paesi diversi da quello per il quale è stato concepito, prodotto, approvato e/o autorizzato; o riparazioni di prodotti danneggiati a causa di tali modifiche.
- danni incidentali o indiretti del prodotto. (Alcuni stati non permettono l'esclusione dei danni incidentali o indiretti, e di conseguenza, la suddetta esclusione può risultare nulla. Ciò include, senza limitazioni, materiali preregistrati, protetti o meno dalle leggi di copyright.)
- l'uso del prodotto a scopi commerciali o istituzionali.

Dove POSSO RICEVERE ASSISTENZA?

Assistenza coperta da garanzia è disponibile in tutti i Paesi in cui il prodotto viene ufficialmente distribuito dalla Philips Consumer Electronics. Nei Paesi in cui il prodotto non è distribuito, l'organizzazione di assistenza locale della Philips cercherà di fornire il servizio (sebbene siano possibili ritardi nel caso in cui le parti e i manuali tecnici relativi non siano prontamente disponibili).

Dove È POSSIBILE TROVARE ULTERIORI INFORMAZIONI?

Per ulteriori informazioni si prega di contattare il Centro Assistenza Clienti della Philips al numero [\(877\) 835-1838](tel:(877)835-1838) (solo clienti USA) o [\(402\) 536-4171](tel:(402)536-4171).

Prima di richiedere assistenza...

Si prega di consultare il manuale dell'utente. Una semplice regolazione dei comandi potrebbe essere sufficiente a risolvere il problema.

Servizio di assistenza COPERTO DA GARANZIA nGLI USA, Portorico o isole vergini USA...

Per assistenza sui prodotti e per informazioni sulle procedure di servizio, si prega di rivolgersi al Centro Assistenza Clienti Philips telefonando ai numeri sotto elencati:

Centro Assistenza Clienti Philips

(877) 835-1838 or (402) 536-4171

(Negli Stati Uniti, Portorico e Isole vergini USA tutte le garanzie implicite, comprese le garanzie implicite di commerciabilità e adeguatezza ad uno scopo particolare, sono limitate alla durata di questa garanzia

specifica. Tuttavia, dal momento che alcuni stati non permettono limitazioni della durata delle garanzie implicite, tale limitazione potrebbe risultare nulla nei riguardi di determinati utenti).

Servizio di assistenza COPERTO DA GARANZIA In canada...

Rivolgersi alla Philips al seguente numero:

(800) 479-6696

Tre anni di sostituzione delle parti e manodopera gratuiti verranno forniti dai magazzini Philips o da uno dei centri di servizio autorizzati.

(In Canada la presenta garanzia sostituisce tutte le altre garanzie. Pertanto nessun'altra garanzia può risultare implicita o specifica, comprese eventuali garanzie implicite di commerciabilità e adeguatezza ad uno scopo particolare. La Philips non si assume alcuna responsabilità per danni diretti, indiretti, particolari, incidentali o emergenti, verificatisi in qualsiasi modo, anche nel caso la possibilità di tali danni fosse stata segnalata.)

RICORDATE... annotate il numero di serie e il modello del vostro prodotto negli spazi sotto riportati.

N. MODELLO # _____

N. DI SERIE # _____

La presente garanzia vi attribuisce specifici diritti legali. È possibile che determinati utenti abbiano altri diritti che variano a seconda dello stato/provincia.

Philips Customer Care Center, P.O. Box 2976, Longview, TX 75601, USA

Informazioni Del Contatto

Numeri telefonici:

Austria	01 546 575 603	Luxembourg	026 84 3000
Belgium	02 275 0701	Netherlands	053 482 9800
Cyprus	800 92256	Norway	22 70 82 50
Denmark	35 25 87 61	Portugal	0800 831 363
France	03 8717 0033	Sweden	08 632 0016
Germany	0696 698 4712	Switzerland	02 23 10 21 16
Greece	00800 3122 1223	Spain	09 17 45 62 46
Finland	09 2290 1908	United Kingdom	0207 949 0069
Ireland	01 601 1161		
Italy	02 48 27 11 53		

Consumer Information Centers

[Antilles](#) • [Argentina](#) • [Australia](#) • [Bangladesh](#) • [Brasil](#) • [Canada](#) • [Chile](#) • [China](#) • [Colombia](#) • [Czech Republic](#) • [Dubai](#) • [Egypt](#) • [Hong Kong](#) • [Hungary](#) • [India](#) • [Indonesia](#) • [Korea](#) • [Malaysia](#) • [Mexico](#) • [Morocco](#) • [New Zealand](#) • [Pakistan](#) • [Paraguay](#) • [Peru](#) • [Philippines](#) • [Poland](#) • [Russia](#) • [Singapore](#) • [South Africa](#) • [Taiwan](#) • [Thailand](#) • [Turkey](#) • [Uruguay](#) • [Venezuela](#)

Eastern Europe

CZECH REPUBLIC

Philips Service
V Mezihorí 2180 00 Prague
Phone: (02)-6831581
Fax : (02)-66310852

HUNGARY

Philips Markaszerviz.
Kinizsi U 30-36Budapest 1092
Phone: (01)-2164428
Fax : (01)-2187885

POLAND

Philips Polska CE
UL.Marszalkowska 45/49
00-648 Warszawa
Phone: (02)-6286070
Fax : (02)-6288228

RUSSIA

Philips Representation Office
Ul. Usacheva 35a
119048 Moscow
Phone: 095-937 9300
Fax : 095-755 6923

TURKEY

Türk Philips Ticaret A.S.
Talatpasa Caddesi No 5.
80640-Gültepe/Istanbul
Phone: (0800)-211 40 36
Fax : (0212)-281 1809

Latin America

ANTILLES

Philips Antillana N.V.
Kaminda A.J.E. Kusters 4
Zeelandia, P.O. box 3523-3051
Willemstad, Curacao
Phone: (09)-4612799
Fax : (09)-4612772

ARGENTINA

Philips Antillana N.V.
Vedia 3892 Capital Federal
CP: 1430 Buenos Aires
Phone: (011)-4544 2047

BRASIL

Philips da Amazônia Ind. Elet. Ltda.
Av. Luis Carlos Berrini,
1400 - Sao Paulo -SP
Phone: 0800-701-0203

CHILE

Philips Chilena S.A.
Avenida Santa Maria 0760
P.O. box 2687 Santiago de Chile
Phone: (02)-730 2000
Fax : (02)-777 6730

COLOMBIA

Industrias Philips de Colombia
S.A.-Division de Servicio
CARRERA 15 Nr. 104-33
Bogota, Colombia
Phone:(01)-8000 111001 (toll free)
Fax : (01)-619-4300/619-4104

MEXICO

Consumer Information Centre
Norte 45 No.669
Col. Industrial Vallejo
C.P.02300, -Mexico, D.F.
Phone: (05)-3687788 / 9180050462
Fax : (05)-7284272

PARAGUAY

Philips del Paraguay S.A.
Avenida Artigas 1513
Casilla de Correos 605
Asuncion
Phone: (021)-211666
Fax : (021)-213007

PERU

Philips Peruana S.A.
Customer Desk
Comandante Espinar 719
Casilla 1841
Limab18
Phone: (01)-2136200
Fax : (01)-2136276

URUGUAY

Ind.Philips del Uruguay S.A.
Luis Alberto de Herrera 1248
Customer Help Desk
11300 Montevideo
Phone: (02)-6281111
Fax : (02)-6287777

VENEZUELA

Industrias Venezolanas Philips S.A.
Apartado Postal 1167
Caracas 1010-A
Phone: (02) 2377575
Fax : (02) 2376420

Canada

CANADA

Philips Electronics Ltd.
281 Hillmount Road
Markham, Ontario L6C 2S3
Phone: (800) 479-6696

Pacific

AUSTRALIA

Philips Consumer Service.
Customer Information Centre.
3 Figtree Drive
Homebush Bay NSW 2140
Phone: CIC: 1300-363 391 PCE Service: 1300-361 392 (toll free)
Fax : +61 2 9947 0063

NEW ZEALAND

Philips New Zealand Ltd.
Consumer Help Desk
2 Wagener Place, Mt.Albert
P.O. box 1041
Auckland
Phone: 0800 477 999 (toll free)
Fax : 0800 288 588 (toll free)

Asia

BANGLADESH

Philips Service Centre
100 Kazi Nazrul Islam
Avenue Kawran Bazar C/A
Dhaka-1215
Phone: (02)-812909
Fax : (02)-813062

CHINA

BEIJING
Beijing Authorized Service Centre.
Consumer Information Centre
Building 6, West Street
Chong Wen Men, Beijing, Jin Bang Co. Led.
100051 BEIJING

GUANGZHOU
Philips Authorized Service Centre
801 Dong Feng Road East
Guangzhou 510080

SHANGHAI
Philips Service Logistic Centre
Consumer Information Centre
P.O.Box 002-027, Nextage Department Store
Puding New District
200002 SHANGHAI

Philips Authorized Service Centre
Consumer Information Centre
148 Fu Jian Road M

200001 Shanghai

Phone: 800 820 5128 (toll free)

Fax: 21-656 10647

HONG KONG

Philips Hong Kong Limited
Consumer Information Centre
16/F Hopewell Centre
17 Kennedy Road, WANCHAI
Phone: 2619 9663
Fax : 2481 5847

INDIA

Phone: 91-20-712 2048 ext: 2765

Fax: 91-20-712 1558

BOMBAY

Philips India

Customer Relation Centre

Bandbox House

254-D Dr. A Besant Road, Worli

Bombay 400 025

CALCUTTA

Customer Relation Centre

7 justice Chandra Madhab Road

Calcutta 700 020

MADRAS

Customer Relation Centre

3, Haddows Road

Madras 600 006

NEW DELHI

Customer Relation Centre

68, Shivaji Marg

New Dehli 110 015

INDONESIA

Philips Group of Companies in Indonesia
Consumer Information Centre
Jl.Buncit Raya Kav. 99-100
12510 Jakarta
Phone: (021)-794 0040 / 798 4255 ext: 1612
Fax : (021)-794 7511 / 794 7539

KOREA

Philips Korea Ltd.
Philips House
C.P.O. box 3680
260-199, Itaewon-Dong.
Yongsan-Ku, Seoul 140-202
Phone:080-600-6600 (Local toll free)
Fax : (02)-709-1245

MALAYSIA

Philips Malaysia Sdn. Berhad
Service Dept.
No.51,sect.13 Jalan University.
46200 Petaling Jaya, Selagor.
P.O.box 12163
50768 Kuala Lumpur.
Phone: (03)-7950 5501/02
Fax : (03)-7954 8504

PAKISTAN

KARACHI
Philips Electrical Ind. of Pakistan
Consumer Information Centre
F-54, S.I.T.E, P.O.Box 7101
75730 KARACHI

Philips Consumer Service Centre
168-F, Adamjee Road
Rawalpindi Cantt

Phone: (021)-7731927
Fax : (021)-7721167

PHILIPPINES

Philips Electronics and Lighting Inc.
106 Valero St., Salcedo Village
Makati, Metro Manila.
Phone: (02)-888 05 72
Domestic toll free: 1-800-10-PHILIPS or 1-800-10-744 5477
Fax : (02)-888 05 71

SINGAPORE

Philips Singapore Private Ltd.
Consumer Service Dept.
Lorong 1, Toa Payoh., P.O. box 340
Singapore 1231
Phone: 6882 3999
Fax : 6250 8037

TAIWAN

Philips Taiwan Ltd.
Consumer Information Centre
13F, No. 3-1 Yuan Qu St., Nan Gang Dist.,
Taipei 115, Taiwan
Phone: 0800-231-099
Fax : (02)-3789-2641

THAILAND

Philips Electronics (Thailand) Ltd.
Philips Service Centre
209/2 Sanpavut Road,
Bangna, Bangkok 10260
Phone : (02)-652 8652
Fax : (02)-614 3531

Africa

MOROCCO

Philips Electronique Maroc
304,BD Mohamed V
Casablanca
Phone: (02)-302992
Fax : (02)-303446

SOUTH AFRICA

South African Philips.
S.V. Div. 195 Main R.D.
Martindale., Johannesburg
P.O.box 58088
Newville 2114
Phone: +27 11 471 5000
Fax : +27 11 471 5020

Middle East

DUBAI

Philips Middle East B.V.
Consumer Information Centre
P.O.Box 7785
DUBAI
Phone: (04)-335 3666
Fax : (04)-335 3999

EGYPT

Philips Egypt
Consumer Information Centre
10, Abdel Rahman El Rafei
Mohandessin - Cairo, P.O.Box 242
DOKKI
Phone: (02)-3313993
Fax : (02)-3492142