

PHILIPS

E Line

271E1/272E1/
275E1/278E1

www.philips.com/welcome

RO	Manualul de utilizare	1
	Centre de asistență pentru clienți și garanție	31
	Depanare și întrebări frecvente	35

Cuprins

1. Important	1
1.1 Măsuri de siguranță și întreținere.....	1
1.2 Descrieri ale notațiilor	3
1.3 Eliminarea produsului și a ambalajelor aferente.....	4
2. Configurarea monitorului	5
2.1 Instalare	5
2.2 Operarea monitorului.....	10
2.3 Desfacerea suportului de la bază și a bazei.....	14
3. Optimizarea imaginilor.....	17
3.1 SmartImage	17
3.2 SmartContrast.....	20
4. Adaptive Sync	21
5. Specificații tehnice.....	22
5.1 Rezoluție și moduri de presetare	28
6. Gestionarea consumului de energie.....	29
7. Centre de asistență pentru clienți și garanție	31
7.1 Politica Philips privind defectele de afișare a pixelilor pentru monitoarele plate	31
7.2 Centre de asistență pentru clienți și garanție	34
8. Depanare și întrebări frecvente...	35
8.1 Depanare.....	35
8.2 Întrebări frecvente generale....	37

1. Important

Acest ghid de utilizare electronic este destinat tuturor persoanelor care utilizează monitorul Philips. Citiți cu atenție acest manual de utilizare înainte de a utiliza monitorul. Acesta conține informații și observații importante referitoare la funcționarea monitorului.

Garanția Philips se aplică dacă produsul este manevrat corespunzător și utilizat în scopul pentru care a fost proiectat, în conformitate cu instrucțiunile de operare și dacă este prezentată factura sau chitanța în original, care să ateste data achiziției, numele distribuitorului, numărul produsului și numărul de model.

1.1 Măsurile de siguranță și întreținere

Avertismente

Utilizarea altor dispozitive de control, reglaje sau proceduri decât cele specificate în acest document poate cauza expunerea la scurtcircuite, pericole electrice și/sau pericole mecanice.

Citiți și respectați aceste instrucțiuni la conectarea și utilizarea monitorului pentru computer.

Mod de operare

- Nu expuneți monitorul la lumină solară directă, surse de lumină puternică sau la acțiunea unor surse de încălzire. Expunerea îndelungată la acest tip de mediu poate avea drept rezultat decolorarea și deteriorarea monitorului.
- Țineți afișajul departe de ulei. Uleiul poate să deterioreze capacul de plastic al displayului și poate să anuleze garanția.
- Este necesară îndepărtarea obiectelor ce ar putea cădea în orificiile de ventilație, precum și

a celor care pot împiedica răcirea componentelor electronice ale monitorului.

- A nu se bloca orificiile de ventilație ale carcasei.
- În momentul poziționării monitorului, asigurați-vă că ștecherul și priza electrică pot fi accesate ușor.
- În cazul închiderii monitorului prin debransarea cablului de alimentare de la sursa de curent alternativ sau continuu, se va aștepta 6 secunde anterior recuplării acestuia, pentru o funcționare normală a monitorului.
- A se utiliza numai cablul de alimentare corespunzător, furnizat, de fiecare dată, de către Philips. Dacă lipsește cablul de alimentare, se va contacta centrul de service local. (Vă rugăm să consultați informațiile de contact pentru Service, afișate în manualul Informații importante.)
- Conectați produsul la o sursă de alimentare care respectă specificațiile. Asigurați-vă că monitorul este conectat la o sursă de alimentare care respectă specificațiile. Utilizarea unei tensiuni incorecte va cauza defecțiuni și poate provoca incendii sau electrocutări.
- Nu dezamblați adaptorul de c.a. Demontarea adaptorului de c.a. vă poate expune la pericolul de incendiu sau electrocutare.
- Protejați cablul. Nu trageți și nu îndoiți cablul de alimentare și cablul de semnal. Nu amplasați monitorul sau alte obiecte grele pe cabluri. Dacă sunt deteriorate, cablurile pot provoca incendii sau electrocutări.
- Nu supuneți monitorul la vibrații mari sau la șocuri puternice pe parcursul manevrării.

i. Important

- Pentru a evita deteriorarea accidentală, de exemplu, desprinderea panoului de pe cadru, asigurați-vă că monitorul nu este înclinat în jos cu mai mult de -5 grade. Dacă se depășește unghiul de înclinare în jos de -5 grade, defecțiunea monitorului nu va fi acoperită de garanție.
- A nu se lovi sau scăpa monitorul în timpul funcționării sau transportului.
- Utilizarea excesivă a monitorului poate cauza disconfort vizual. Este mai bine să faceți pauze mai scurte și mai dese la stația de lucru decât pauze mai lungi și mai rare; de exemplu, o pauză de 5 - 10 minute după o utilizare continuă a ecranului timp de 50 - 60 de minute este probabil mai bună decât o pauză de 15 minute la fiecare două ore. Încercați să vă protejați ochii de oboseală în timpul utilizării constante a ecranului prin următoarele acțiuni:
 - Priviți în depărtare la diverse distanțe după o perioadă lungă de concentrare asupra ecranului.
 - Clipiți voluntar des în timp ce lucrați.
 - Închideți ușor și rotiți ochii pentru a-i relaxa.
 - Repoziționați ecranul la o înălțime și un unghi corespunzătoare, în funcție de înălțimea dvs.
 - Ajustați luminozitatea și contrastul la un nivel corespunzător.
 - Ajustați iluminarea mediului la un nivel similar luminozității ecranului, evitați iluminarea fluorescentă și suprafețele care nu reflectă prea multă lumină.
 - Consultați un medic dacă simptomele nu dispar.

Întreținere

- Pentru a vă proteja monitorul de posibile deteriorări, nu supuneți ecranul LCD la presiuni mari. Atunci când deplasați monitorul, apucați-l de ramă. Nu ridicați monitorul plasând palma sau degetele pe ecranul LCD.
- Soluțiile de curățare pe bază de ulei pot deteriora părțile de plastic și să anuleze garanția.
- În cazul în care monitorul nu va fi utilizat o perioadă îndelungată, acesta se va debransa de la sursă.
- Dacă este necesar, monitorul se va curăța cu o cârpă umedă după debransare. Ecranul poate fi șters cu o cârpă uscată când nu este sub tensiune. Totuși, pentru curățarea monitorului, nu se vor folosi niciodată solvenți organici, precum alcool, sau soluții pe bază de amoniac.
- Pentru a se evita riscul apariției suprasarcinii electrice și deteriorării permanente a monitorului, acesta nu se va expune la praf, ploaie, apă sau medii cu umezeală excesivă.
- Dacă monitorul este expus la umezeală, va fi șters cu o cârpă umedă, cât mai curând posibil.
- Dacă în monitor pătrund substanțe străine sau apă, se va întrerupe imediat sursa de alimentare și se va debransa cablul de la priză. Apoi, se va îndepărta substanța respectivă, urmând ca monitorul să fie trimis la centrul de service.
- Nu depozitați și nu utilizați monitorul în locuri expuse la căldură, la lumina directă a soarelui sau la frig excesiv.
- Pentru asigurarea funcționării optime permanente a monitorului și prelungirea duratei sale de viață,

I. Important

acesta va fi plasat într-un spațiu ai cărui parametri de temperatură și umiditate se situează în următoarea gamă de valori.

- Temperatură: 0 – 40 °C (32 – 104 °F)
- Umiditate: 20 – 80% UR

Informații importante despre imaginea remanentă/fantomă

- Activați întotdeauna un economizor dinamic pentru ecran când lăsați monitorul nesupravegheat. Activați întotdeauna o aplicație periodică de împrăștiere a ecranului atunci când monitorul va afișa un conținut static. Afișarea continuă a unor imagini statice o perioadă îndelungată poate produce „imagini arse”, cunoscute și ca „imagini remanente” sau „imagini fantomă” pe ecranul dvs.
- „Imaginea arsă”, „imaginea remanentă” sau „imaginea fantomă” reprezintă un fenomen binecunoscut în tehnologia ecranelor LCD. În majoritatea cazurilor, „imaginea arsă” sau „imaginea remanentă” sau „imaginea fantomă” va dispărea treptat într-un interval de timp după deconectarea de la alimentarea cu energie electrică.

Avertisment

Nerespectarea indicației de activare a unui economizor ecran sau a unei aplicații de reimprospătare periodică a ecranului poate avea ca efect apariția simptomelor grave de „imagine statică”, „imagine remanentă” sau „imagine fantomă” care nu mai dispar și nici nu se pot remedia. Deteriorarea menționată mai sus nu este acoperită de garanție.

Service

- Carcasa trebuie desfăcută numai de către personalul calificat din service.

- Dacă este necesar un document pentru reparație sau integrare, se va contacta centrul de service local. (Vă rugăm să consultați informațiile de contact pentru Service, afișate în manualul Informații importante.)
- Pentru informații referitoare la transport, consultați rubrica „Specificații tehnice”.
- A nu se lăsa monitorul în mașină/portbagaj sub acțiunea directă a razelor solare.

Observație

În cazul în care monitorul nu funcționează normal sau dacă nu știți cum să procedați după ce ați aplicat instrucțiunile din acest manual, consultați un specialist în service.

1.2 Descrieri ale notațiilor

Următoarele subcapitole descriu convențiile de notație utilizate în acest document.

Observații, atenționări și avertismente

Unele fragmente de text din acest ghid sunt însoțite de pictograme și pot apărea cu caractere aldine sau italice. Fragmentele respective conțin observații, atenționări sau avertismente. Acestea sunt utilizate după cum urmează:

Observație

Această pictogramă indică informații și sfaturi importante care vă pot ajuta să utilizați mai eficient computerul.

Atenție

Această pictogramă indică informații despre modalități de evitare a eventualelor defecțiuni ale hardware-ului și a pierderii de date.

Avertisment

Această pictogramă indică riscul potențial de vătămare corporală și prezintă modalități de evitare a problemelor.

i. Important

Anumite avertismente pot apărea în diferite formate și este posibil să nu fie însoțite de pictograme. În aceste situații, prezentarea specifică a avertismentului este impusă de autoritatea de reglementare legală.

1.3 Eliminarea produsului și a ambalajelor aferente

Deșeuri de echipamente electrice și electronice (DEEE)



This marking on the product or on its packaging illustrates that, under European Directive 2012/19/EU governing used electrical and electronic appliances, this product may not be disposed of with normal household waste. You are responsible for disposal of this equipment through a designated waste electrical and electronic equipment collection. To determine the locations for dropping off such waste electrical and electronic, contact your local government office, the waste disposal organization that serves your household or the store at which you purchased the product.

Your new monitor contains materials that can be recycled and reused. Specialized companies can recycle your product to increase the amount of reusable materials and to minimize the amount to be disposed of.

All redundant packing material has been omitted. We have done our utmost to make the packaging easily separable into mono materials.

Please find out about the local regulations on how to dispose of your old monitor and packing from your sales representative.

Taking back/Recycling Information for Customers

Philips establishes technically and economically viable objectives to optimize the environmental performance of the organization's product, service and activities.

From the planning, design and production stages, Philips emphasizes the important of making products that can easily be recycled. At Philips, end-of-life management primarily entails participation in national take-back initiatives and recycling programs whenever possible, preferably in cooperation with competitors, which recycle all materials (products and related packaging material) in accordance with all Environmental Laws and taking back program with the contractor company.

Your display is manufactured with high quality materials and components which can be recycled and reused.

To learn more about our recycling program please visit

<http://www.philips.com/a-w/about/sustainability.html>

2. Configurarea monitorului

2.1 Instalare

1 Conținutul pachetului

271E1S/271E1SD/272E1SA

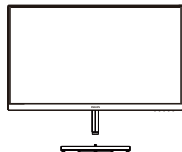

AC/DC Adapter



* VGA



* HDMI



* DVI(271E1SD)



* DP(272E1SA)



* Audio(272E1SA)

275E1



AC/DC Adapter



* VGA



* DP



* HDMI

275E1S

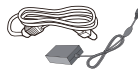
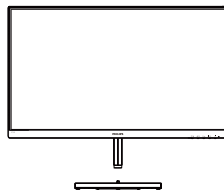

AC/DC Adapter



* VGA

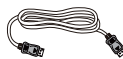

* DP



* HDMI

275E1E

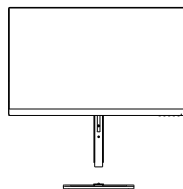

AC/DC Adapter

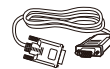

* VGA



* DP



* HDMI

2. Configurarea monitorului

278E1/278E1A

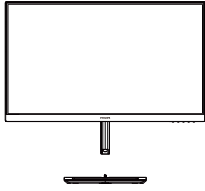

AC/DC Adapter

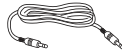

* Audio(278E1A)



* DP



* HDMI

*Diferă în funcție de regiune.

ⓘ Observație

271E1S/271E1SD: Utilizați doar modelul de adaptor AC/DC.: Philips ADPC1938EX.

272E1SA: Utilizați doar modelul de adaptor AC/DC.: Philips ADPC1945EX.

275E1/275E1S/275E1E/278E1/278E1A: Utilizați doar modelul de adaptor AC/DC.: Philips ADPC2065.

2 Instalarea suportului bazei

27xE1S

1. Așezați monitorul cu fața în jos pe o suprafață moale și netedă, având grijă să nu zgâriați sau deteriorați ecranul.

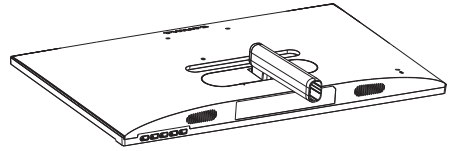

2. (1) Țineți stativul cu ambele mâini și introduceți-l ferm în tija de susținere.
(2) Folosiți degetele pentru a strânge șurubul situat în partea de jos a bazei.
(3) Folosiți o șurubelniță pentru a strânge șurubul situat în partea de jos a bazei și fixați bine baza de coloană.

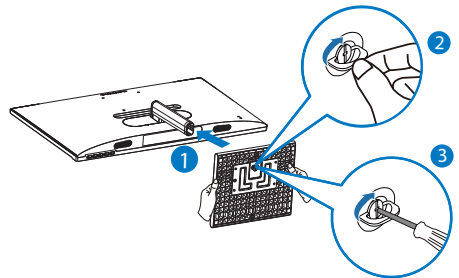

2. Configurarea monitorului

27xE1

1. Așezați monitorul cu fața în jos pe o suprafață moale și netedă, având grijă să nu zgâriați sau deteriorați ecranul.

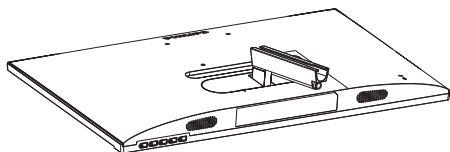

2. (1) Țineți stativul cu ambele mâini și introduceți-l ferm în tija de susținere.
(2) Folosiți o șurubelniță pentru a strânge șurubul situat în partea de jos a bazei și fixați bine baza de coloană.

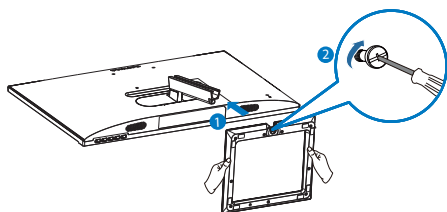

275E1E

1. Pentru a proteja corespunzător acest monitor și a evita zgărirea sau deteriorarea monitorului, țineți monitorul cu fața în jos în ambalaj pentru a instala baza.

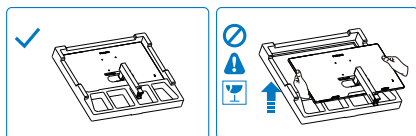

2. Țineți suportul cu ambele mâini.
(1) Fixați cu grijă baza pe suport.
(2) Folosiți degetele pentru a strânge șurubul situat în partea de jos a bazei.

- (3) Folosiți o șurubelniță pentru a strânge șurubul situat în partea de jos a bazei și fixați bine baza de coloană.

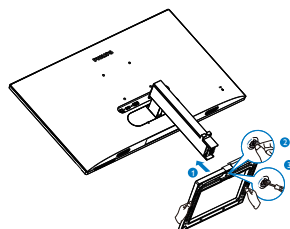

3. Conectarea la computer

271E1S

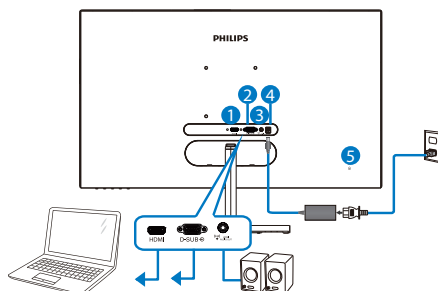

- 1 Intrare HDMI
- 2 Intrare VGA
- 3 Ieșire Audio HDMI
- 4 Intrare alimentare AC/DC
- 5 Încuietoare Kensington antifurt

2. Configurarea monitorului

271E1SD

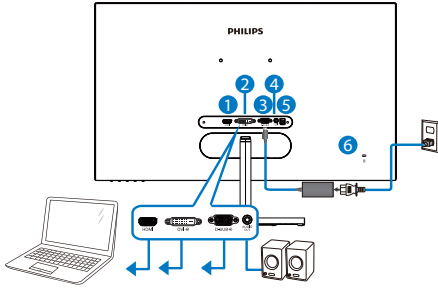

- 1 Intrare HDMI
- 2 Intrare DVI
- 3 Intrare VGA
- 4 Ieșire Audio
- 5 Intrare alimentare AC/DC
- 6 Încuietoare Kensington antifurt

275E1/275E1S

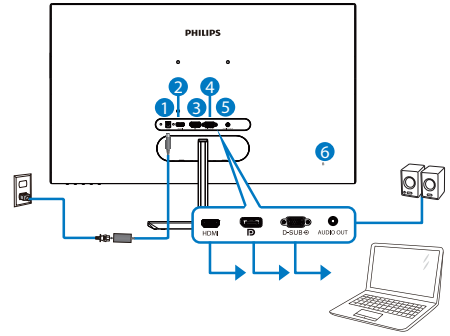

- 1 Intrare alimentare AC/DC
- 2 Intrare HDMI
- 3 Intrare DisplayPort
- 4 Intrare VGA
- 5 Ieșire Audio
- 6 Încuietoare Kensington antifurt

272E1SA

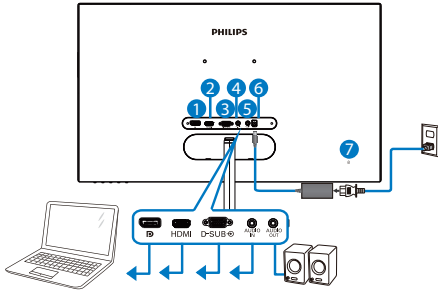

- 1 Intrare DisplayPort
- 2 Intrare HDMI
- 3 Intrare VGA
- 4 Intrare Audio
- 5 Ieșire Audio
- 6 Intrare alimentare AC/DC
- 7 Încuietoare Kensington antifurt

275E1E

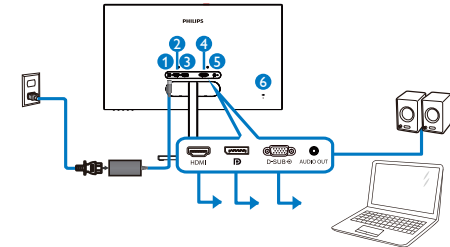

- 1 Intrare alimentare AC/DC
- 2 Intrare HDMI
- 3 Intrare DisplayPort
- 4 Intrare VGA
- 5 Ieșire Audio
- 6 Încuietoare Kensington antifurt

2. Configurarea monitorului

278E1

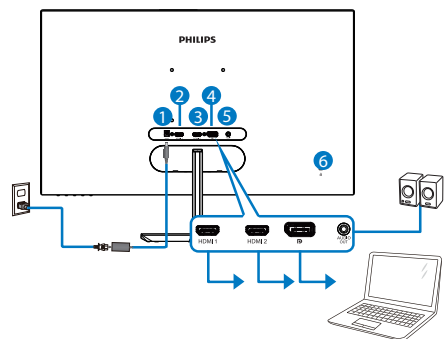

- 1 Intrare alimentare AC/DC
- 2 Intrare HDMI 1
- 3 Intrare HDMI 2
- 4 Intrare DisplayPort
- 5 Ieșire Audio
- 6 Încuietoare Kensington antifurt

278E1A

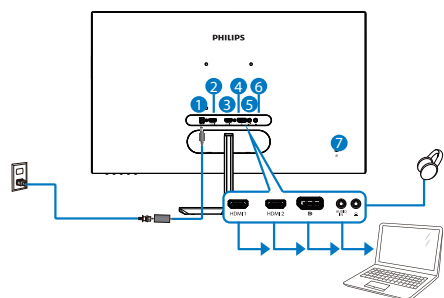

- 1 Intrare alimentare AC/DC
- 2 Intrare HDMI 1
- 3 Intrare HDMI 2
- 4 Intrare DisplayPort
- 5 Intrare Audio
- 6 Mufă pentru căști
- 7 Încuietoare Kensington antifurt

Conectarea la PC

1. Conectați ferm cablul de alimentare în spatele monitorului.
2. Opriți computerul și deconectați cablul de alimentare al acestuia.
3. Conectați cablul de semnal al monitorului la conectorul video din partea posterioară a computerului.
4. Conectați cablurile de alimentare ale computerului și monitorului la o priză din apropiere.
5. Porniți computerul și monitorul. Dacă este afișată o imagine pe monitor, instalarea este finalizată.

2.2 Operarea monitorului

1 Descrierea produsului văzut din față

271E1S/271E1SD/275E1/275E1S/275E1E/278E1

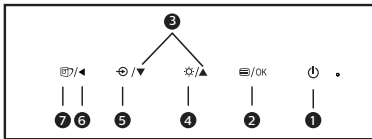
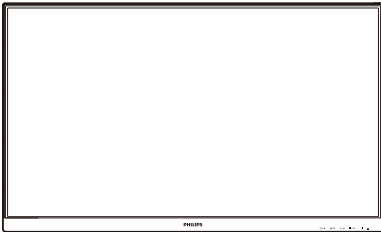

1		Porniți și opriți monitorul.
2		Accesează meniul OSD. Confirmă reglarea meniului OSD.
3		Reglează meniul OSD.
4		Reglați nivelul de luminozitate.
5		Modifică sursa de intrare a semnalului.
6		Revine la nivelul OSD anterior.

7		Tastă de acces rapid SmartImage. Puteți alege între: 271E1S/271E1SD/275E1/275E1S: FPS, Racing (Curse), RTS, Gamer 1 (Jucător 1), Gamer 2 (Jucător 2), LowBlue Mode (Mod lumină albastră redusă).și Off (Dezactivat). 275E1E: FPS, Racing (Curse), RTS, Gamer 1 (Jucător 1), Gamer 2 (Jucător 2), LowBlue Mode (Mod lumină albastră redusă), EasyRead.și Off (Dezactivat). 278E1: FPS, Racing (Curse), RTS, Gamer 1 (Jucător 1), Gamer 2 (Jucător 2), LowBlue Mode (Mod lumină albastră redusă), SmartUniformity și Off (Dezactivat).
---	--	-----------------------------------------------------------------------------------------------------------------------------------------------------------------------------------------------------------------------------------------------------------------------------------------------------------------------------------------------------------------------------------------------------------------------------------------------------------------------------------------------------------------------------------------------

272E1SA/278E1A

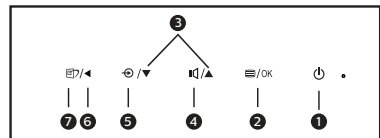
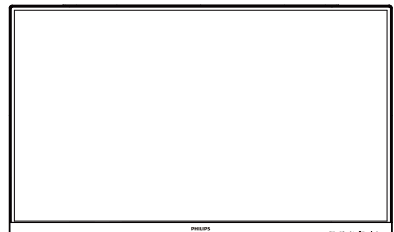

1		Porniți și opriți monitorul.
2		Accesează meniul OSD. Confirmă reglarea meniului OSD.

2. Configurarea monitorului

3	▲▼	Reglează meniul OSD.
4	🔊	Pentru reglarea volumului difuzoarelor.
5	🔄	Modifică sursa de intrare a semnalului.
6	◀	Revine la nivelul OSD anterior.
7	📄	Tastă de acces rapid SmartImage. Puteți alege între: 272E1SA: FPS, Racing (Curse), RTS, Gamer 1 (Jucător 1), Gamer 2 (Jucător 2), LowBlue Mode (Mod lumină albastră redusă).și Off (Dezactivat). 278E1A: FPS, Racing (Curse), RTS, Gamer 1 (Jucător 1), Gamer 2 (Jucător 2), LowBlue Mode (Mod lumină albastră redusă), SmartUniformity și Off (Dezactivat).

2 Descrierea afișării pe ecran (OSD)

Ce înseamnă OSD (afișarea pe ecran)?

Toate monitoarele LCD Philips dispun de caracteristica OSD (afișare pe ecran). Acest lucru permite utilizatorului final să selecteze funcțiile monitorului direct de pe ecran, prin intermediul unei ferestre de instrucțiuni. Mai jos este prezentată o interfață OSD, ușor de utilizat:

271E1S/271E1SD/272E1SA/275E1/275E1S /275E1E

👁️ LowBlue Mode	On	
	Off	✓
➡️ Input		
🖼️ Picture		
🔊 Audio		
👤 Color		
🌐 Language		
▼		

278E1/278E1A

👁️ LowBlue Mode	On	
	Off	✓
➡️ Input		
🖼️ Picture		
➡️ SmartSize		
🔊 Audio		
👤 Color		
▼		

Instrucțiuni fundamentale și simple referitoare la tastele de control

În meniul OSD de mai sus puteți apăsa pe butoanele ▼▲ de pe rama frontală a monitorului pentru a mișca cursorul și puteți apăsa pe butonul OK pentru a confirma selecția sau modificarea.

Meniul OSD

Mai jos, este prezentată vederea generală a structurii afișării pe ecran. Puteți consulta ulterior această imagine, în cazul în care veți dori să navigați între diferitele ajustări.

2. Configurarea monitorului

Observație

Dacă acest afișaj oferă funcția „DPS” pentru economie de energie, setarea implicită este „ON” (Activat). Aceasta face ca ecranul să arate ușor estompat; pentru luminozitate optimă, accesați meniul OSD și setați funcția „DPS” la „OFF” (Oprit).

Main menu	Sub menu		
LowBlue Mode	On	1, 2, 3, 4	
	Off		
Input	VGA(27E1E1S/27E1E1SD/27E2E1SA/275E1I/275E1S/275E1E)		
	DVI(27E1E1SD)		
	HDMI 1.4(27E1E1S/27E1E1SD/27E2E1SA/275E1I/275E1S/275E1E)		
	1 HDMI 2.0(278E1I/278E1A)		
	2 HDMI 2.0(278E1I/278E1A)		
Picture	DisplayPort(272E1SA/275E1I/275E1S/278E1I/278E1A/275E1E)		
	MPRT(27E1E1S/27E1E1SD/27E2E1SA)	On, Off	
	MPRT Level	0~20	
	(27E1E1S/27E1E1SD/27E2E1SA)		
	Picture Format	Wide Screen, 4:3	
	(27E1E1S/27E1E1SD/27E2E1SA/275E1I/275E1S/275E1E)		
	Brightness	0~100	
	Contrast	0~100	
	Sharpness	0~100	
	SmartResponse	Off, Fast, Faster, Fastest	
	SmartContrast	On, Off	
	SmartFrame	On, Off	
		Size (1, 2, 3, 4, 5, 6, 7)	
		Brightness (0~100)	
		Contrast (0~100)	
Gamma	H. position		
	V. position		
Gamma	1.8, 2.0, 2.2, 2.4, 2.6		
Pixel Orbiting	On, Off		
Over Scan	On, Off		
DPS	On, Off		
(available for selective models)			
SmartSize (278E1I/ 278E1A)	Panel Size	17": (5:4) 19": (5:4) 19"W: (16:10) 22"W: (16:10) 18.5"W: (16:9) 19.5"W: (16:9) 20"W: (16:9) 21.5"W: (16:9) 23"W: (16:9) 24"W: (16:9) 27"W: (16:9)	
	1:1		
	Aspect		
	Audio	Volume	0~100
		Stand-Alone (27E1E1SA/278E1A)	On, Off
		Mute	On, Off
		Audio Source (27E1E1SA/278E1A)	Audio In, HDMI, HDMI2, DisplayPort (278E1A) Audio In, HDMI, DisplayPort(272E1SA)
	Color	Color Temperature	Native, 5000K, 6500K, 7500K, 8200K, 9300K, 11500K
		sRGB	
		User Define	Red: 0~100 Green: 0~100 Blue: 0~100
Language	English, Deutsch, Español, Ελληνική, Français, Italiano, Magyar, Nederlands, Português, Português do Brasil, Polski, Русский, Svenska, Suomi, Türkçe, Čeština, Українська, 简体中文, 繁體中文, 日本語, 한국어		
OSD Settings	Horizontal	0~100	
	Vertical	0~100	
	Transparency	Off, 1, 2, 3, 4	
	OSD Time Out	5s, 10s, 20s, 30s, 60s	
Setup	Auto(27E1E1S/ 27E1E1SD/27E2E1SA/275E1I/275E1S/275E1E)		
	H.Position(27E1E1S/ 27E1E1SD/27E2E1SA/275E1I/275E1S/275E1E)	0~100	
	V.Position(27E1E1S/ 27E1E1SD/27E2E1SA/275E1I/275E1S/275E1E)	0~100	
	Phase(27E1E1S/ 27E1E1SD/27E2E1SA/275E1I/275E1S/275E1E)	0~100	
	Clock(27E1E1S/ 27E1E1SD/27E2E1SA/275E1I/275E1S/275E1E)	0~100	
	Resolution	On, Off	
	Notification	On, Off	
	DisplayPort (278E1I/278E1A)	1.1, 1.2	
	Reset	Yes, No	
	Information		

2. Configurarea monitorului

3 Notificare privind rezoluția

Acest monitor este conceput pentru performanțe optime la rezoluția sa nativă, 1920×1080 la 60Hz(271E1S/271E1SD/272E1SA), 2560×1440 la 60Hz(275E1/275E1S/275E1E), 3840×2160 la 60Hz(278E1/

278E1A). Dacă monitorul este pornit și este setat la o altă rezoluție, pe ecran se afișează o alertă: Pentru cele mai bune rezultate utilizați 1920×1080(271E1S/271E1SD/272E1SA), 2560×1440(275E1/275E1S/275E1E) , 3840×2160(278E1/278E1A).

Afișarea alertei privind rezoluția nativă poate fi dezactivată din Configurare în meniul OSD (afișare pe ecran).

4 Funcție fizică

Înclinare

27xE1S

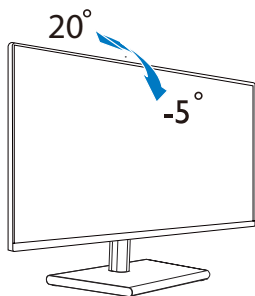

27xE1

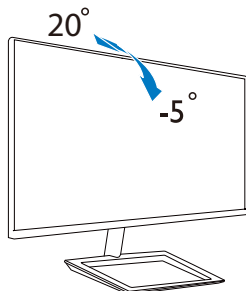

275E1E

Înclinare

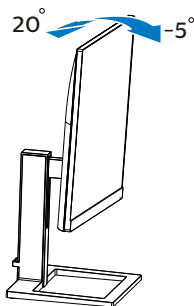

Reglare pe înălțime

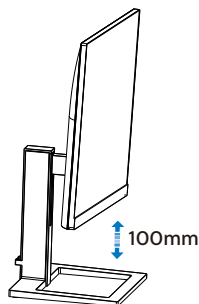

⚠ Avertisment:

- Pentru a evita deteriorarea accidentală a ecranului, precum desprinderea panoului, asigurați-vă că monitorul nu este înclinat în jos cu mai mult de -5 grade.
- Nu apăsați pe ecran atunci când reglați unghiul monitorului. Atingeți doar cadrul.

2.3 Desfacerea suportului de la bază și a bazei

Înainte de a începe dez asamblarea bazei monitorului, urmați instrucțiunile de mai jos pentru a evita deteriorarea monitorului sau vătămarea corporală.

27xE1S

1. Așezați afișajul cu fața în jos pe o suprafață netedă. Aveți grijă să nu zgâriați sau să deteriorați ecranul.

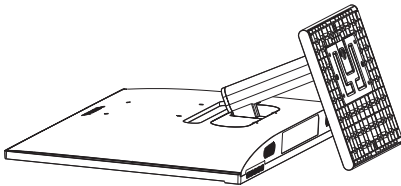

2. (1) Folosiți o șurubelniță pentru a desface șurubul situat în partea de jos a bazei.
(2) Desfaceți cu degetele șurubul amplasat pe partea inferioară a bazei și desprindeți baza de pe suport.

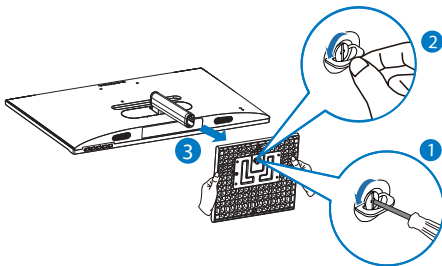

3. Detașați capacul cu prindere cu balamale de la corpul monitorului folosindu-vă degetele.

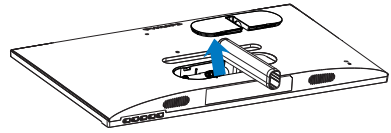

4. Folosiți o șurubelniță pentru a scoate șuruburile brațului, după care detașați brațul/suportul de la monitor.

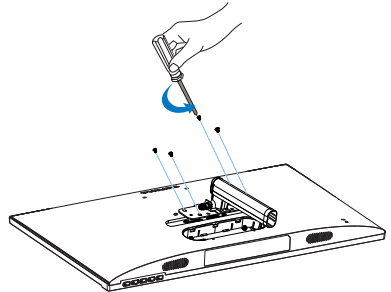

⚠ Observație

Acest monitor acceptă o interfață de montare compatibilă VESA de 100 mm x 100 mm. Șurub M4 pentru montarea VESA. În toate situațiile în care doriți să instalați produsul pe perete, contactați producătorul.

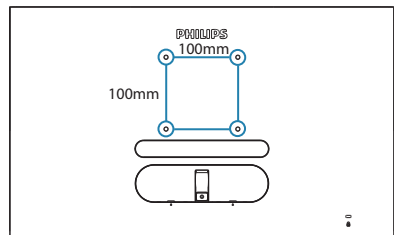

2. Configurarea monitorului

27xE1/275E1E

1. Așezați afișajul cu fața în jos pe o suprafață netedă. Aveți grijă să nu zgâriați sau să deteriorați ecranul.

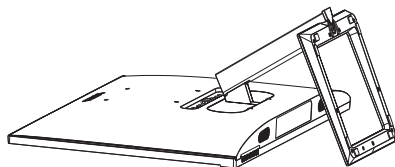

2. Folosiți o șurubelniță pentru a desface șurubul situat în partea de jos a bazei și detașați baza de suport.

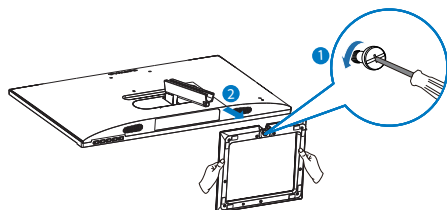

3. Detașați capacul cu prindere cu balamale de la corpul monitorului folosindu-vă degetele.

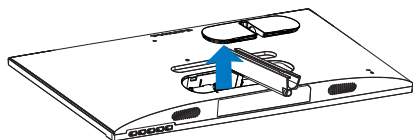

4. Folosiți o șurubelniță pentru a scoate șuruburile brațului, după care detașați brațul/suportul de la monitor.

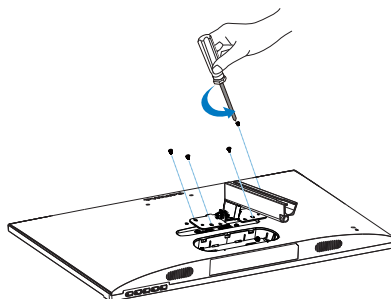

ⓘ Observație

Acest monitor acceptă o interfață de montare compatibilă VESA de 100 mm x 100 mm. Șurub M4 pentru montarea VESA. În toate situațiile în care doriți să instalați produsul pe perete, contactați producătorul.

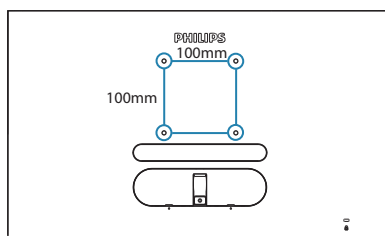

ⓘ Observație

Achiziționați suportul de montare pe perete corespunzător; în caz contrar, distanța dintre cablul de semnal cu conectare în partea din spate și perete ar fi prea mică.

2. Configurarea monitorului

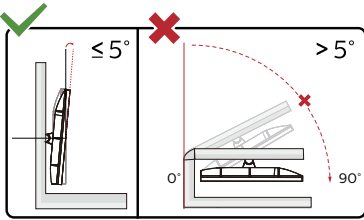

* Designul afișajului poate diferi de ilustrație.

⚠ Avertisment:

- Pentru a evita deteriorarea accidentală a ecranului, precum desprinderea panoului, asigurați-vă că monitorul nu este înclinat în jos cu mai mult de -5 grade.
- Nu apăsați pe ecran atunci când reglați unghiul monitorului. Atingeți doar cadrul.

3. Optimizarea imaginilor imaginilor

3.1 SmartImage

1 Ce este?

SmartImage oferă presetări care optimizează afișajul pentru diferite tipuri de conținut, reglând dinamic luminozitatea, contrastul, culoarea și claritatea în timp real. Indiferent dacă lucrați cu aplicații de text, de afișare de imagini sau urmăriți un videoclip, Philips SmartImage vă asigură o performanță grozavă și optimizată a monitorului.

2 De ce am nevoie de acesta?

Dacă vă doriți un monitor care vă asigură afișarea optimizată a tuturor tipurilor de conținut, software-ul SmartImage vă reglează în mod dinamic și în timp real luminozitatea, contrastul, culorile și claritatea pentru a vă îmbunătăți experiența vizuală cu acest monitor.

3 Cum funcționează?

SmartImage este o tehnologie exclusivă, de ultimă generație, de la Philips care analizează conținutul afișat pe ecranul dvs. Bazat pe un scenariu pe care îl selectați chiar dvs., SmartImage îmbunătățește în mod dinamic contrastul, saturația culorilor și claritatea imaginilor, astfel încât calitatea conținutului afișat să fie îmbunătățită – toate acestea în timp real și prin apăsarea unui singur buton.

4 Cum se activează SmartImage?

27xE1S

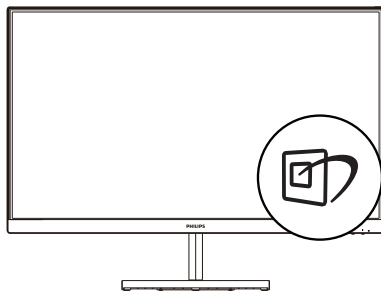

27xE1

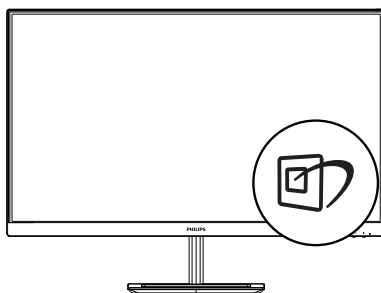

275E1E

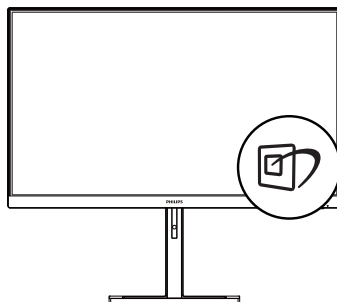

1. Comutați la stânga pentru a lansa afișarea pe ecran a funcției SmartImage.
2. Comutați în sus sau în jos pentru a selecta opțiunea FPS, Racing (Curse), RTS, Gamer 1 (Jucător 1), Gamer 2 (Jucător 2), LowBlue Mode

3. Optimizarea imaginilor

(Mod lumină albastră redusă), SmartUniformity(278E1/278E1A), EasyRead(275E1E).și Off (Dezactivat).

3. Afișarea pe ecran a software-ului SmartImage va rămâne pe ecran timp de 5 secunde sau puteți comuta la strânga pentru a confirma.

Puteți alege între: FPS, Racing (Curse), RTS, Gamer 1 (Jucător 1), Gamer 2 (Jucător 2), LowBlue Mode (Mod lumină albastră redusă), SmartUniformity(278E1/278E1A), EasyRead(275E1E).și Off (Dezactivat).

271E1S/271E1SD/272E1SA/275E1/275E1S

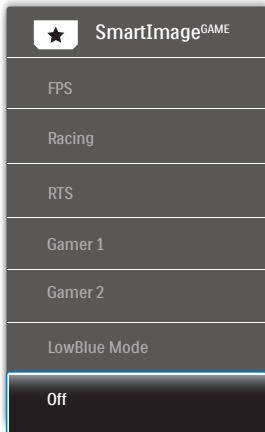

- **FPS:** Pentru a juca jocuri FPS (Tir subiectiv). Îmbunătățește detaliile nivelului de negru al temelor întunecate.
- **Racing (Curse):** Pentru a juca jocuri de Curse. Asigură un timp de răspuns rapid și o saturație ridicată a culorilor.
- **RTS:** Pentru a juca jocuri RTS (Strategie în timp real), se poate evidenția o porțiune selectată de utilizator pentru jocuri RTS (prin SmartFrame). Calitatea imaginii

poate fi reglată pentru porțiunea evidențiată.

- **Gamer 1 (Jucător 1):** Setările preferințelor utilizatorului salvate ca Jucător 1.
- **Gamer 2 (Jucător 2):** Setările preferințelor utilizatorului salvate ca Jucător 2.
- **LowBlue Mode (Mod lumină albastră redusă):** Mod lumină albastră redusă pentru productivitate cu impact redus asupra ochilor. Studiile au arătat că, la fel cum razele ultraviolete pot cauza vătămarea ochilor, razele de lumină albastră cu unde scurte emise de afișajele LED pot să cauzeze vătămarea ochilor și să afecteze vederea în timp. Dezvoltată pentru sănătate, setarea Philips Mod lumină albastră redusă utilizează o tehnologie software inteligentă pentru a reduce lumina albastră cu unde scurte dăunătoare.
- **Off (Dezactivat):** Fără optimizare cu SmartImage.

275E1E

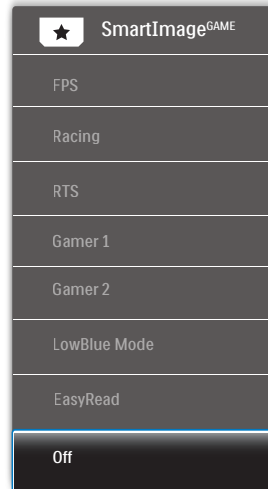

3. Optimizarea imaginilor

- **FPS:** Pentru a juca jocuri FPS (Tir subiectiv). Îmbunătățește detaliile nivelului de negru al temelor întunecate.
- **Racing (Curse):** Pentru a juca jocuri de Curse. Asigură un timp de răspuns rapid și o saturație ridicată a culorilor.
- **RTS:** Pentru a juca jocuri RTS (Strategie în timp real), se poate evidenția o porțiune selectată de utilizator pentru jocuri RTS (prin SmartFrame). Calitatea imaginii poate fi reglată pentru porțiunea evidențiată.
- **Gamer 1 (Jucător 1):** Setările preferințelor utilizatorului salvate ca Jucător 1.
- **Gamer 2 (Jucător 2):** Setările preferințelor utilizatorului salvate ca Jucător 2.
- **LowBlue Mode (Mod lumină albastră redusă):** Mod lumină albastră redusă pentru productivitate cu impact redus asupra ochilor. Studiile au arătat că, la fel cum razele ultraviolete pot cauza vătămarea ochilor, razele de lumină albastră cu unde scurte emise de afișajele LED pot să cauzeze vătămarea ochilor și să afecteze vederea în timp. Dezvoltată pentru sănătate, setarea Philips Mod lumină albastră redusă utilizează o tehnologie software inteligentă pentru a reduce lumina albastră cu unde scurte dăunătoare.
- **EasyRead:** Contribuie la îmbunătățirea citirii textului din aplicații bazate pe text, ca de exemplu a cărților PDF în format electronic. Utilizând un algoritm special care mărește contrastul și claritatea marginilor conținutului de tip text, afișarea este optimizată astfel încât titlul să fie extrem de

plăcut, prin reglarea luminozității, contrastului și temperaturii de culoare a monitorului.

- **Off (Dezactivat):** Fără optimizare cu SmartImage.

278E1/278E1A

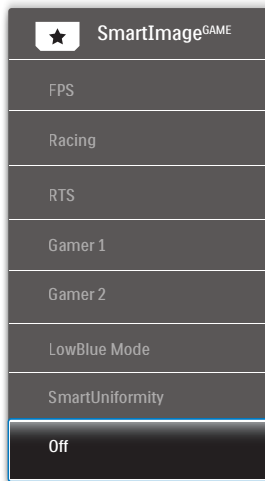

- **FPS:** Pentru a juca jocuri FPS (Tir subiectiv). Îmbunătățește detaliile nivelului de negru al temelor întunecate.
- **Racing (Curse):** Pentru a juca jocuri de Curse. Asigură un timp de răspuns rapid și o saturație ridicată a culorilor.
- **RTS:** Pentru a juca jocuri RTS (Strategie în timp real), se poate evidenția o porțiune selectată de utilizator pentru jocuri RTS (prin SmartFrame). Calitatea imaginii poate fi reglată pentru porțiunea evidențiată.
- **Gamer 1 (Jucător 1):** Setările preferințelor utilizatorului salvate ca Jucător 1.
- **Gamer 2 (Jucător 2):** Setările preferințelor utilizatorului salvate ca Jucător 2.

- **LowBlue Mode (Mod lumină albastră redusă):** Mod lumină albastră redusă pentru productivitate cu impact redus asupra ochilor. Studiile au arătat că, la fel cum razele ultraviolete pot cauza vătămarea ochilor, razele de lumină albastră cu unde scurte emise de afișajele LED pot să cauzeze vătămarea ochilor și să afecteze vederea în timp. Dezvoltată pentru sănătate, setarea Philips Mod lumină albastră redusă utilizează o tehnologie software inteligentă pentru a reduce lumina albastră cu unde scurte dăunătoare.
- **SmartUniformity:** Fluctuațiile luminozității și culorii în diferite părți ale ecranului reprezintă un fenomen obișnuit pentru monitoarele LCD. Uniformitatea tipică este stabilită la circa 75–80%. Activând funcția Philips SmartUniformity, uniformitatea afișajului crește la peste 95%. Acest lucru va produce imagini mai uniforme și mai veridice.
- **Off (Dezactivat):** Fără optimizare cu SmartImage.

3.2 SmartContrast

1 Ce este?

Tehnologie unică ce analizează dinamic conținutul afișat și optimizează automat raportul de contrast al monitorului LCD pentru claritate vizuală maximă și experiență vizuală încântătoare, crescând retroiluminarea pentru imagini mai clare, mai contrastante și mai luminoase sau reducând retroiluminarea pentru afișarea clară a imaginilor pe fundaluri întunecate.

2 De ce am nevoie de acesta?

Doriți cea mai bună claritate vizuală și confort de vizualizare pentru fiecare tip de conținut. SmartContrast controlează dinamic contrastul și reglează retroiluminarea pentru ca imaginile jocurilor și cele video să fie clare, contrastante și luminoase sau afișează text clar, lizibil pentru munca de birou. Prin reducerea consumului electric al monitorului, puteți reduce costurile cu energia și prelungi durata de viață a monitorului.

3 Cum funcționează?

Atunci când activați SmartContrast, acesta va analiza în timp real conținutul afișat pentru a ajusta culorile și pentru a controla intensitatea iluminării de fundal. Această funcție va îmbunătăți în mod dinamic contrastul pentru o experiență de divertisment grozavă atunci când vizionați videoclipuri sau vă jucați.

4. Adaptive Sync

271E1S/271E1SD/272E1SA/275E1/275E1S/
275E1E



Adaptive Sync

Mult timp, jocurile pe calculator nu au putut oferi satisfacție maximă pasionaților, din cauză că unitățile de procesare grafică (GPU) și monitoarele se actualizează cu o frecvență diferită. Uneori, GPU poate reda multe imagini noi în timpul unei singure actualizări a monitorului, iar monitorul afișează porțiuni din fiecare imagine ca pe o singură imagine. Acest procedeu se numește „sfășiere”. Pasionații de jocuri pot repara efectul de sfășiere cu ajutorul unei funcții care se numește „v-sync”, însă imaginea poate deveni sacadată pentru că GPU așteaptă ca monitorul să genereze actualizarea înainte de afișarea imaginilor.

Cu v-sync sunt reduse și semnalul mouse-ului și numărul total de cadre pe secundă. Tehnologia AMD Adaptive Sync™ elimină toate aceste probleme permițându-i unității GPU să actualizeze monitorul atunci când este disponibilă o nouă imagine, generând jocuri incredibil de clare, rapide și fără efectul de sfășiere.

Urmate de placa video cu care sunt compatibile.

- AMD Radeon R9 Fury X
- AMD Radeon R9 360
- AMD Radeon R7 360
- AMD Radeon R9 295X2
- AMD Radeon R9 290X
- AMD Radeon R9 290
- AMD Radeon R9 285
- AMD Radeon R7 260X
- AMD Radeon R7 260
- Unități de procesare accelerată mobile și desktop din seria de procesor A
 - AMD A10-7890K
 - AMD A10-7870K
 - AMD A10-7850K
 - AMD A10-7800
 - AMD A10-7700K
 - AMD A8-7670K
 - AMD A8-7650K
 - AMD A8-7600
 - AMD A6-7400K
- Sistem de operare
 - Windows 10/8.1/8/7
- Placă grafică: R9 seria 290/300 și R7 seria 260
 - AMD Radeon R9 seria 300

5. Specificații tehnice

Imagine/Afișaj	
Tip de ecran de monitor	Tehnologie IPS
Iluminare fundal	Sistem W-LED
Dimensiune panou	27" L (68,6cm)
Raport aspect	16:9
Distanța dintre pixeli	271E1S/271E1SD/272E1SA: 0,311 x 0,311 mm 275E1/275E1S/275E1E: 0,233 x 0,233 mm 278E1/278E1A: 0,155 x 0,155 mm
Raport contrast (tipic)	1000:1
Rezoluție optimă	271E1S/271E1SD/272E1SA: 1920x1080 la 60Hz 275E1/275E1S/275E1E: 2560x1440 la 60Hz 278E1/278E1A: 3840x2160 la 60Hz
Unghi de vizualizare	178° (H)/178° (V) la C/R > 10 (tipic)
Îmbunătățire imagine	SmartImage
Funcție de eliminare a tremurului	DA
Culori ecran	271E1S/271E1SD/272E1SA: 16,7 M (6 bit + FRC) 275E1/275E1S/275E1E: 16,7 M 278E1/278E1A: 1,07 B (8 bit + FRC)
Rată de împrospătare pe verticală	271E1S/271E1SD/272E1SA/275E1/275E1S/275E1E: 50Hz-76Hz (analogic) 271E1S: 48Hz-76Hz (HDMI, Adaptive Sync pentru HDMI) 271E1SD: 48Hz-76Hz (HDMI, Adaptive Sync pentru HDMI, DVI) 272E1SA/275E1/275E1S/275E1E: 48Hz-76Hz (HDMI, DP, Adaptive Sync pentru HDMI, Adaptive Sync pentru DP) 278E1/278E1A: 23Hz-75Hz (HDMI, DP)
Frecvență orizontală	271E1S: 30KHz-83KHz 275E1/275E1S/275E1E: 30KHz-114KHz 278E1/278E1A/271E1SD/272E1SA: 30KHz-160KHz
sRGB	DA
SmartUniformity (278E1/278E1A)	DA
EasyRead (275E1E)	DA
Mod lumină albastră redusă	DA
Adaptive Sync (271E1S/271E1SD/272E1SA/275E1/275E1S/275E1E)	DA

Conectivitate	
Boxă încorporată	272E1SA/278E1A: 3 W x 2
Comoditate pentru utilizator	271E1S/271E1SD/275E1/275E1S/275E1E/278E1: 272E1SA/278E1A:
Semnal intrare	271E1S: VGA(analogic), HDMI(Digital,HDCP) 271E1SD: VGA(analogic), HDMI(Digital,HDCP), DVI 272E1SA/275E1/275E1S/275E1E: VGA(analogic), HDMI, DP(Digital,HDCP) 278E1/278E1A: HDMI, DP(Digital,HDCP)
Intrare/leșire audio	271E1S: Leșire audio HDMI 271E1SD/275E1/275E1S/275E1E/278E1: Leșire audio 272E1SA: Intrare audio, Leșire audio 278E1A: Intrare audio, Mufă pentru căști
Intrare semnal	Sincronizare separată, Sincronizare la verde

Confort	
Limbi OSD	Engleză, germană, spaniolă, greacă, franceză, italiană, maghiară, olandeză, portugheză, portugheză (Brazilia), poloneză, rusă, suedeză, finlandeză, turcă, cehă, ucraineană, chineză simplificată, chineză tradițională, japoneză, coreeană
Alte avantaje	sistem blocare Kensington, Dispozitiv de montare VESA (100×100 mm)
Compatibilitate Plug & Play	DDC/CI, Mac OSX, sRGB, Windows 10/8.1/8/7
Suport	
Înclinare	-5° / +20°
Reglare pe înălțime (275E1E)	100 mm

Alimentare(271E1S)			
Consum	Tensiune de intrare c.a. la 100 V c.a., 50 Hz	Tensiune de intrare c.a. la 115 V c.a., 60 Hz	Tensiune de intrare c.a. la 230 V c.a., 50 Hz
Funcționare normală	22,86 W (tipic)	22,78 W (tipic)	23,23 W (tipic)
Repaus (Mod standby)	0,5 W	0,5 W	0,5 W
Mod Oprit	0,3 W	0,3 W	0,3 W
Disipare căldură*	Tensiune de intrare c.a. la 100 V c.a., 50 Hz	Tensiune de intrare c.a. la 115 V c.a., 60 Hz	Tensiune de intrare c.a. la 230 V c.a., 50 Hz
Funcționare normală	78,02 BTU/h (tipic)	77,75 BTU/h (tipic)	79,28 BTU/h (tipic)
Repaus (Mod standby)	1,71 BTU/oră	1,71 BTU/oră	1,71 BTU/oră
Mod Oprit	1,02 BTU/oră	1,02 BTU/oră	1,02 BTU/oră

5. Specificatii tehnice

Indicator LED alimentare	Mod pornit: Alb, mod de veghe/Mod repaus: Alb (intermitent)
Alimentare	Externă, 100-240 V c.a., 50-60 Hz

Alimentare(271E1SD)

Consum	Tensiune de intrare c.a. la 100 V c.a., 50 Hz	Tensiune de intrare c.a. la 115 V c.a., 60 Hz	Tensiune de intrare c.a. la 230 V c.a., 50 Hz
Funcționare normală	26,62 W (tipic)	26,51 W (tipic)	26,81 W (tipic)
Repaus (Mod standby)	0,5 W	0,5 W	0,5 W
Mod Oprit	0,3 W	0,3 W	0,3 W
Disipare căldură*	Tensiune de intrare c.a. la 100 V c.a., 50 Hz	Tensiune de intrare c.a. la 115 V c.a., 60 Hz	Tensiune de intrare c.a. la 230 V c.a., 50 Hz
Funcționare normală	90,85 BTU/h (tipic)	90,48 BTU/h (tipic)	91,50 BTU/h (tipic)
Repaus (Mod standby)	1,71 BTU/oră	1,71 BTU/oră	1,71 BTU/oră
Mod Oprit	1,02 BTU/oră	1,02 BTU/oră	1,02 BTU/oră
Indicator LED alimentare	Mod pornit: Alb, mod de veghe/Mod repaus: Alb (intermitent)		
Alimentare	Externă, 100-240 V c.a., 50-60 Hz		

Alimentare(272E1SA)

Consum	Tensiune de intrare c.a. la 100 V c.a., 50 Hz	Tensiune de intrare c.a. la 115 V c.a., 60 Hz	Tensiune de intrare c.a. la 230 V c.a., 50 Hz
Funcționare normală	26,57 W (tipic)	26,47 W (tipic)	26,86 W (tipic)
Repaus (Mod standby)	0,3 W	0,3 W	0,3 W
Mod Oprit	0,3 W	0,3 W	0,3 W
Disipare căldură*	Tensiune de intrare c.a. la 100 V c.a., 50 Hz	Tensiune de intrare c.a. la 115 V c.a., 60 Hz	Tensiune de intrare c.a. la 230 V c.a., 50 Hz
Funcționare normală	90,68 BTU/h (tipic)	90,34 BTU/h (tipic)	91,67 BTU/h (tipic)
Repaus (Mod standby)	1,02 BTU/oră	1,02 BTU/oră	1,02 BTU/oră
Mod Oprit	1,02 BTU/oră	1,02 BTU/oră	1,02 BTU/oră
Indicator LED alimentare	Mod pornit: Alb, mod de veghe/Mod repaus: Alb (intermitent)		
Alimentare	Externă, 100-240 V c.a., 50-60 Hz		

Alimentare(275E1/275E1E)

Consum	Tensiune de intrare c.a. la 100 V c.a., 50 Hz	Tensiune de intrare c.a. la 115 V c.a., 60 Hz	Tensiune de intrare c.a. la 230 V c.a., 50 Hz
Funcționare normală	29,80 W (tipic)	29,90 W (tipic)	30,00 W (tipic)
Repaus (Mod standby)	0,5 W	0,5 W	0,5 W
Mod Oprit	0,3 W	0,3 W	0,3 W

5. Specificatii tehnice

Disipare căldură*	Tensiune de intrare c.a. la 100 V c.a., 50 Hz	Tensiune de intrare c.a. la 115 V c.a., 60 Hz	Tensiune de intrare c.a. la 230 V c.a., 50 Hz
Funcționare normală	101,71 BTU/h (tipic)	102,05 BTU/h (tipic)	102,39 BTU/h (tipic)
Repaus (Mod standby)	1,71 BTU/oră	1,71 BTU/oră	1,71 BTU/oră
Mod Oprit	1,02 BTU/oră	1,02 BTU/oră	1,02 BTU/oră
Indicator LED alimentare	Mod pornit: Alb, mod de veghe/Mod repaus: Alb (intermitent)		
Alimentare	Externă, 100-240 V c.a., 50-60 Hz		

Alimentare(275E1S)

Consum	Tensiune de intrare c.a. la 100 V c.a., 50 Hz	Tensiune de intrare c.a. la 115 V c.a., 60 Hz	Tensiune de intrare c.a. la 230 V c.a., 50 Hz
Funcționare normală	29,80 W (tipic)	29,90 W (tipic)	30,00 W (tipic)
Repaus (Mod standby)	0,3 W	0,3 W	0,3 W
Mod Oprit	0,3 W	0,3 W	0,3 W
Disipare căldură*	Tensiune de intrare c.a. la 100 V c.a., 50 Hz	Tensiune de intrare c.a. la 115 V c.a., 60 Hz	Tensiune de intrare c.a. la 230 V c.a., 50 Hz
Funcționare normală	101,71 BTU/h (tipic)	102,05 BTU/h (tipic)	102,39 BTU/h (tipic)
Repaus (Mod standby)	1,02 BTU/oră	1,02 BTU/oră	1,02 BTU/oră
Mod Oprit	1,02 BTU/oră	1,02 BTU/oră	1,02 BTU/oră
Indicator LED alimentare	Mod pornit: Alb, mod de veghe/Mod repaus: Alb (intermitent)		
Alimentare	Externă, 100-240 V c.a., 50-60 Hz		

Alimentare(278E1)

Consum	Tensiune de intrare c.a. la 100 V c.a., 50 Hz	Tensiune de intrare c.a. la 115 V c.a., 60 Hz	Tensiune de intrare c.a. la 230 V c.a., 50 Hz
Funcționare normală	29,70 W (tipic)	29,80 W (tipic)	29,90 W (tipic)
Repaus (Mod standby)	0,5 W	0,5 W	0,5 W
Mod Oprit	0,3 W	0,3 W	0,3 W
Disipare căldură*	Tensiune de intrare c.a. la 100 V c.a., 50 Hz	Tensiune de intrare c.a. la 115 V c.a., 60 Hz	Tensiune de intrare c.a. la 230 V c.a., 50 Hz
Funcționare normală	101,37 BTU/h (tipic)	101,71 BTU/h (tipic)	102,05 BTU/h (tipic)
Repaus (Mod standby)	1,71 BTU/oră	1,71 BTU/oră	1,71 BTU/oră
Mod Oprit	1,02 BTU/oră	1,02 BTU/oră	1,02 BTU/oră
Indicator LED alimentare	Mod pornit: Alb, mod de veghe/Mod repaus: Alb (intermitent)		
Alimentare	Externă, 100-240 V c.a., 50-60 Hz		

5. Specificații tehnice

Alimentare(278E1A)			
Consum	Tensiune de intrare c.a. la 100 V c.a., 50 Hz	Tensiune de intrare c.a. la 115 V c.a., 60 Hz	Tensiune de intrare c.a. la 230 V c.a., 50 Hz
Funcționare normală	29,70 W (tipic)	29,80 W (tipic)	29,90 W (tipic)
Repaus (Mod standby)	0,3 W	0,3 W	0,3 W
Mod Oprit	0,3 W	0,3 W	0,3 W
Disipare căldură*	Tensiune de intrare c.a. la 100 V c.a., 50 Hz	Tensiune de intrare c.a. la 115 V c.a., 60 Hz	Tensiune de intrare c.a. la 230 V c.a., 50 Hz
Funcționare normală	101,37 BTU/h (tipic)	101,71 BTU/h (tipic)	102,05 BTU/h (tipic)
Repaus (Mod standby)	1,02 BTU/oră	1,02 BTU/oră	1,02 BTU/oră
Mod Oprit	1,02 BTU/oră	1,02 BTU/oră	1,02 BTU/oră
Indicator LED alimentare	Mod pornit: Alb, mod de veghe/Mod repaus: Alb (intermitent)		
Alimentare	Externă, 100-240 V c.a., 50-60 Hz		
Dimensiune			
Prodot cu suport (LxÎxA)	271E1S/271E1SD/272E1SA/275E1S: 613 x 461 x 195 mm 275E1: 613 x 461 x 205 mm 275E1E:613 x 545 x 224 mm 278E1/278E1A: 613 x 461 x 192 mm		
Prodot fără suport (L x Î x D)	271E1S/271E1SD/272E1SA/275E1/275E1S: 613 x 368 x 42 mm 275E1E: 613 x 368 x 41 mm 278E1/278E1A: 613 x 368 x 45 mm		
Prodot cu ambalaj (LxÎxA)	271E1S/271E1SD/272E1SA/275E1S: 655 x 511 x 118 mm 275E1: 660 x 519 x 135 mm 275E1E: 680 x 626 x 202 mm 278E1/278E1A: 663 x 519 x 152 mm		
Greutate			
Prodot cu suport	271E1S: 3,89 kg 271E1SD: 3,95 kg 272E1SA: 3,96 kg 275E1S: 3,99 kg 275E1: 3,90 kg 275E1E: 5,53 kg 278E1/278E1A: 4,78 kg		
Prodot fără suport	271E1S: 3,20 kg 271E1SD: 3,26 kg 272E1SA: 3,27 kg 275E1S/275E1: 3,30 kg 275E1E: 3,84 kg 278E1/278E1A: 4,18 kg		

5. Specificații tehnice

Produs cu ambalaj	271E1S: 5,61 kg 271E1SD: 5,84 kg 272E1SA: 5,85 kg 275E1S: 5,71 kg 275E1I: 5,59 kg 275E1E: 8,13 kg 278E1/278E1A: 6,84 kg
-------------------	-------------------------------------------------------------------------------------------------------------------------------------------

În stare de funcționare

Interval de temperatură (în stare de funcționare)	de la 0°C la 40°C
Umiditate relativă (în stare de funcționare)	de la 20% la 80%
Presiune atmosferică (în stare de funcționare)	între 700 și 1060 hPa
Interval de temperatură (când nu este în stare de funcționare)	de la -20°C la 60°C
Umiditate relativă (când nu este în stare de funcționare)	de la 10% la 90%
Presiune atmosferică (când nu este în stare de funcționare)	între 500 și 1060 hPa

Protecția mediului

ROHS	DA
Ambalare	100% reciclabil
Substanțe specifice	Conținut 100% materiale PVC BFR

Carcasă

Culoare	Negru
Emailat	Textură

Observație

1. Aceste date pot suferi modificări fără notificare. Accesați www.philips.com/support pentru a descărca ultima versiune a instrucțiunilor.
2. Cutia include fișe cu informații SmartUniformity și Delta E.

5.1 Rezoluție și moduri de presetare

1 Rezoluție maximă

1920x1080 la 60Hz (intrare analogică)(271E1S/271E1SD/272E1SA/275E1/275E1S/275E1E)

1920x1080 la 75Hz (intrare HDMI) (271E1S)

1920x1080 la 75Hz (intrare HDMI) (271E1SD)

1920x1080 la 75Hz (intrare HDMI/DP)(272E1SA)

2560x1440 la 75Hz (intrare HDMI/DP)(275E1/275E1S/275E1E)

3840x2160 la 60Hz (intrare HDMI/DP)(278E1/278E1A)

2 Rezoluție recomandată

1920x1080 la 60Hz (intrare analogică)

(271E1S/271E1SD/272E1SA/275E1/275E1S/275E1E)

1920x1080 la 60Hz (intrare HDMI) (271E1S)

1920x1080 la 60Hz (intrare HDMI/DVI)(271E1SD)

1920x1080 la 60Hz (intrare HDMI/DP)(272E1SA)

2560x1440 la 60Hz (intrare HDMI/DP)(275E1/275E1S/275E1E)

3840x2160@60Hz (intrare HDMI/DP)(278E1/278E1A)

Frecvență orizontală (kHz)	Rezoluție	Frecvență verticală (Hz)
31,47	720 x 400	70,09
31,47	640 x 480	59,94
35,00	640 x 480	66,67
37,86	640 x 480	72,81
37,50	640 x 480	75,00
37,88	800 x 600	60,32
46,88	800 x 600	75,00

Frecvență orizontală (kHz)	Rezoluție	Frecvență verticală (Hz)
48,36	1024 x 768	60,00
60,02	1024 x 768	75,03
63,89	1280 x 1024	60,02
79,98	1280 x 1024	75,03
55,94	1440 x 900	59,89
70,64	1440 x 900	74,98
65,29	1680 x 1050	59,95
67,50	1920x1080	60,00
83,89	1920x1080	74,97
88,79	2560x1440 (275E1/275E1S /275E1E/278E1 /278E1A)	59,95
111,03	2560x1440 (275E1/275E1S /275E1E/278E1 /278E1A)	74,97
133,31	3840x2160 (278E1/278E1A)	60,00

ⓘ Observație

Rețineți că afișajul funcționează optim la o rezoluție nativă de 1920x1080 la 60Hz(271E1S/271E1SD/272E1SA), 2560x1440 la 60Hz(275E1/275E1S /275E1E), 3840x2160 la 60Hz(278E1/278E1A). Pentru calitate optimă a afișajului, respectați rezoluția recomandată.

6. Gestionarea consumului de energie

Dacă aveți placă video sau program software conforme cu VESA DPM instalate pe PC, monitorul poate reduce automat consumul de energie atunci când nu este utilizat. Dacă este detectată o introducere de la tastatură, mouse sau alt dispozitiv de intrare, monitorul se va „trezi” automat. Următorul tabel indică consumul de energie și semnalizarea acestei funcții de economisire automată a energiei:

271E1S

Definiție gestionare alimentare					
Mod VESA	Video	Sinc O	Sinc V	Energie consumată	Culoare LED
Activ	PORNIT	Da	Da	22,78 W (tipic) 31,43 W (max.)	Alb
Repaus (Mod standby)	OPRIT	Nu	Nu	0,5 W (tipic)	Alb (clipitor)
Mod Oprit	OPRIT	-	-	0,3 W (tipic)	OPRIT

271E1SD

Definiție gestionare alimentare					
Mod VESA	Video	Sinc O	Sinc V	Energie consumată	Culoare LED
Activ	PORNIT	Da	Da	26,51 W (tipic) 33,21 W (max.)	Alb
Repaus (Mod standby)	OPRIT	Nu	Nu	0,5 W (tipic)	Alb (clipitor)
Mod Oprit	OPRIT	-	-	0,3 W (tipic)	OPRIT

272E1SA

Definiție gestionare alimentare					
Mod VESA	Video	Sinc O	Sinc V	Energie consumată	Culoare LED
Activ	PORNIT	Da	Da	26,47 W (tipic) 43,03 W (max.)	Alb

Definiție gestionare alimentare					
Repaus (Mod standby)	OPRIT	Nu	Nu	0,3 W (tipic)	Alb (clipitor)
Mod Oprit	OPRIT	-	-	0,3 W (tipic)	OPRIT

275E1/275E1E

Definiție gestionare alimentare					
Mod VESA	Video	Sinc O	Sinc V	Energie consumată	Culoare LED
Activ	PORNIT	Da	Da	29,90 W (tipic) 37,70 W (max.)	Alb
Repaus (Mod standby)	OPRIT	Nu	Nu	0,5 W (tipic)	Alb (clipitor)
Mod Oprit	OPRIT	-	-	0,3 W (tipic)	OPRIT

275E1S

Definiție gestionare alimentare					
Mod VESA	Video	Sinc O	Sinc V	Energie consumată	Culoare LED
Activ	PORNIT	Da	Da	29,90 W (tipic) 37,70 W (max.)	Alb
Repaus (Mod standby)	OPRIT	Nu	Nu	0,3 W (tipic)	Alb (clipitor)
Mod Oprit	OPRIT	-	-	0,3 W (tipic)	OPRIT

278E1

Definiție gestionare alimentare					
Mod VESA	Video	Sinc O	Sinc V	Energie consumată	Culoare LED
Activ	PORNIT	Da	Da	29,80 W (tipic) 49,50 W (max.)	Alb
Repaus (Mod standby)	OPRIT	Nu	Nu	0,5 W (tipic)	Alb (clipitor)
Mod Oprit	OPRIT	-	-	0,3 W (tipic)	OPRIT

278E1A

Definiție gestionare alimentare					
Mod VESA	Video	Sinc O	Sinc V	Energie consumată	Culoare LED
Activ	PORNIT	Da	Da	26,47 W (tipic) 43,03 W (max.)	Alb

Definiție gestionare alimentare					
Activ	PORNIT	Da	Da	29,80 W (tipic) 49,50 W (max.)	Alb
Repaus (Mod standby)	OPRIT	Nu	Nu	0,3 W (tipic)	Alb (clipitor)
Mod Oprit	OPRIT	-	-	0,3 W (tipic)	OPRIT

Configurarea următoare este utilizată pentru a măsura consumul de energie al acestui monitor.

- Rezoluție nativă:
1920x1080(271E1S/271E1SD/272E1SA)
2560x1440(275E1/275E1S/275E1E)
3840x2160(278E1/278E1A)
- Contrast: 50%
- Luminozitate: 90%
Luminozitate: 70%(278E1/278E1A)
Luminozitate: 80%(271E1S/271E1SD/272E1SA)
- Temperatură de culoare: 6500 k la alb rece complet

Observație

Aceste date pot suferi modificări fără notificare.

7. Centre de asistență pentru clienți și garanție

7.1 Politica Philips privind defectele de afișare a pixelilor pentru monitoarele plate

Philips depune eforturi deosebite pentru a livra produse de cea mai bună calitate. Utilizăm unele dintre cele mai avansate procese de fabricație din această industrie și practicăm un control al calității foarte strict. Cu toate acestea, defectele de afișare a pixelilor și a subpixelilor pe ecranele TFT utilizate la monitoarele plate sunt uneori inevitabile. Niciun producător nu poate garanta că toate ecranele vor funcționa fără defecte de afișare a pixelilor, însă Philips garantează că toate monitoarele cu un număr de defecte inacceptabil vor fi reparate sau înlocuite conform condițiilor de garanție. Această notificare explică diferitele tipuri de defecte de afișare a pixelilor și definește nivelurile acceptabile pentru fiecare tip de defect. Pentru a intra sub incidența condițiilor prevăzute de garanție pentru reparare sau înlocuire, numărul de defecte de afișare a pixelilor pe un ecran TFT trebuie să depășească aceste niveluri acceptabile. De exemplu, un monitor nu trebuie să aibă defecti mai mult de 0,0004% dintre subpixeli. Philips fixează standarde de calitate și mai ridicate pentru anumite tipuri sau combinații de defecte de afișare a pixelilor, care sunt mai ușor de observat decât altele. Această politică este disponibilă în întreaga lume.

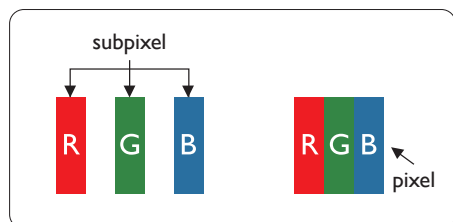

Pixeli și subpixeli

Un pixel sau un element de imagine este compus din trei subpixeli în culorile primare roșu, verde și albastru. Un număr mare de pixeli formează împreună o imagine. La aprinderea tuturor subpixelilor dintr-un pixel, cei trei subpixeli colorați sunt percepuți ca un singur pixel alb. Când toți subpixelii sunt stinși, cei trei subpixeli colorați sunt percepuți ca un singur pixel negru. Diverse alte combinații de subpixeli aprinși și stinși sunt percepute ca pixeli singuri de diverse culori.

Tipuri de defecte de afișare a pixelilor

Defectele de afișare a pixelilor și subpixelilor apar pe ecran în diferite moduri. Există două categorii de defecte de afișare a pixelilor și mai multe tipuri de defecte de afișare a subpixelilor în cadrul fiecărei categorii.

Defectele de tip „punct luminos”

Aceste defecte apar ca pixeli sau subpixeli ce sunt permanent aprinși sau „în funcțiune”. Cu alte cuvinte, un punct luminos este un subpixel ce iese în evidență pe ecran, atunci când este afișată o imagine de culoare închisă. Defectele de tip punct luminos sunt de următoarele tipuri.

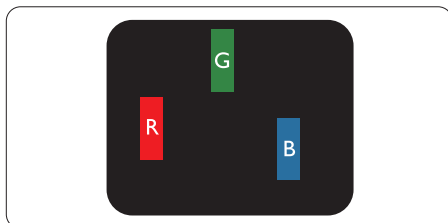

Un subpixel aprins, de culoare roșie, verde sau albastră.

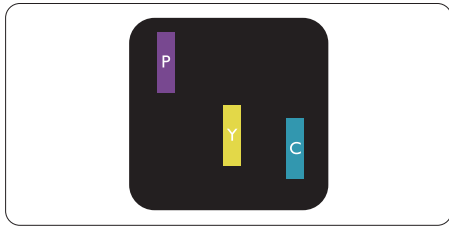

Doi subpixeli adiacenți aprinși:

- Roșu + Albastru = Violet
- Roșu + Verde = Galben
- Verde + Albastru = Cian (Albastru deschis)



Trei subpixeli adiacenți aprinși (un pixel alb).

🔍 Observație

Punctele luminoase roșii sau albastre sunt cu peste 50% mai strălucitoare decât cele învecinate, în timp ce punctele verzi sunt cu 30% mai strălucitoare.

Defectele de tip „punct negru”

Aceste defecte apar ca pixeli sau subpixeli ce sunt permanent întunecați sau „stinși”. Cu alte cuvinte, un punct întunecat este un subpixel ce iese în evidență pe ecran, atunci când este afișată o imagine de culoare deschisă. Defectele de tip punct negru sunt de următoarele tipuri.

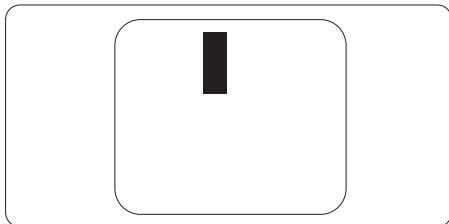

Proximitatea defectelor de afișare a pixelilor

Deoarece defectele de același tip ale pixelilor și subpixelilor alăturați sunt mai ușor de sesizat, Philips precizează și limite de toleranță pentru proximitatea defectelor de afișare a pixelilor.

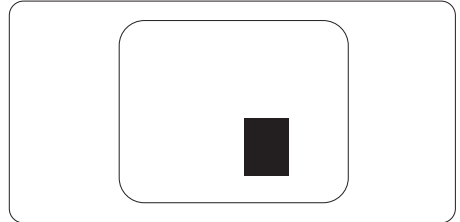

Toleranțe pentru defectele de afișare a pixelilor

Pentru ca produsul să intre sub incidența condițiilor pentru reparare sau înlocuire din cauza defectelor de afișare a pixelilor în perioada de garanție, ecranul TFT al unui monitor plat Philips trebuie să aibă defecte de afișare a pixelilor sau subpixelilor care să depășească limitele de toleranță listate în următoarele tabele.

DEFECTE DE AFIȘARE DE TIP „PUNCT LUMINOS”	NIVEL ACCEPTABIL
1 subpixel aprins	3
2 subpixeli adiacenți aprinși	1
3 subpixeli adiacenți aprinși (un pixel alb)	0
Distanța dintre două defecte de afișare de tip „punct luminos”*	>15 mm
Numărul total de defecte de afișare de tip „punct luminos”	3
DEFECTE DE AFIȘARE DE TIP „PUNCT ÎNTUNECAT”	NIVEL ACCEPTABIL
1 subpixel stins	5 sau mai puțini
2 subpixeli adiacenți stinși	2 sau mai puțini
3 subpixeli adiacenți stinși	0
Distanța dintre două defecte de afișare de tip „punct luminos”*	>15 mm
Numărul total de defecte de afișare de tip „punct luminos”	5 sau mai puțini
NUMĂRUL TOTAL DE DEFECTE DE AFIȘARE A PUNCTELOR	NIVEL ACCEPTABIL
Numărul total de defecte de afișare (puncte luminoase și întunecate)	5 sau mai puțini

 **Observație**

1 sau 2 subpixeli adiacenți defecti = 1 defect de afișare a punctelor

7.2 Centre de asistență pentru clienți și garanție

Pentru informații referitoare la acoperirea garanției și la asistență suplimentară pentru validarea în regiunea dvs, vizitați site-ul Web www.philips.com/support pentru detalii sau contactați centrul Philips de asistență pentru clienți.

Pentru detalii despre perioada de garanție, consultați declarația de garanție din manualul cu informații importante.

Dacă doriți să extindeți perioada de garanție generală, vi se oferă un pachet de servicii în afara garanției, prin intermediul centrului de service autorizat.

Dacă doriți să utilizați acest serviciu, asigurați-vă că achiziționați serviciul în decurs de 30 de zile calendaristice de la data achiziției inițiale. În perioada de garanție extinsă, serviciile includ preluarea, repararea și returnarea. Cu toate acestea, utilizatorul va suporta toate costurile acumulate.

Dacă partenerul de service autorizat nu poate efectua reparațiile necesare în baza garanției extinse oferită, vom găsi soluții alternative pentru dvs., dacă este posibil, în perioada de garanție extinsă pe care ați achiziționat-o.

Pentru mai multe detalii, contactați reprezentantul Philips de asistență pentru clienți sau centrul de contact local (folosind numărul de client).

Mai jos găsiți numărul la care puteți contacta centrul Philips de asistență pentru clienți.

Perioadă de garanție standard locală	Perioadă de garanție extinsă	Perioadă de garanție totală
Depinde de regiune	+ 1 an	Perioada de garanție standard locală +1
	+ 2 ani	Perioada de garanție standard locală +2
	+ 3 ani	Perioada de garanție standard locală +3

**Este necesară dovada achiziției inițiale și dovada achiziției garanției extinse.

Observație

Consultați manualul cu informații importante pentru a găsi numărul de service regional, care este disponibil și pe site-ul web de asistență Philips.

8. Depanare și întrebări frecvente

8.1 Depanare

Această pagină tratează probleme care pot fi corectate de un utilizator. Dacă problema persistă după ce ați încercat aceste soluții, contactați reprezentantul de service pentru clienții Philips.

1 Probleme obișnuite

Fără imagine (LED-ul de alimentare este stins)

- Verificați dacă ați conectat cablul de alimentare la priza electrică și în spatele monitorului.
- Mai întâi, verificați dacă butonul de pornire din fața monitorului este în poziția oprit (OFF), apoi apăsați-l în poziția pornit (ON).

Fără imagine (LED de alimentare alb)

- Verificați dacă ați pornit computerul.
- Verificați dacă ați conectat corect cablul de semnal la computerul dvs.
- Asigurați-vă că nu sunt pini îndoiți în conectorul cablului monitorului. Dacă da, reparați sau înlocuiți cablul.
- Funcția Economisire Energie poate fi activată

Pe ecran se afișează

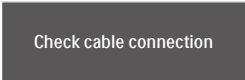

Check cable connection

- Verificați dacă ați conectat corect cablul monitorului la computer. (Consultați și Ghidul de pornire rapidă).
- Verificați dacă pinii cablului monitorului sunt îndoiți.
- Verificați dacă ați pornit computerul.

Butonul Automat nu funcționează

- Funcția Auto este aplicabilă doar în modul VGA-Analogic. În cazul în care nu sunteți mulțumit de rezultate, puteți face ajustările manual din meniul OSD.

🔍 Observație

Funcția Automat nu se aplică în modul DVI-digital deoarece nu este necesară.

Semne vizibile de fum sau scântei

- Nu executați niciunul dintre pașii de depanare
- Deconectați imediat, pentru siguranță, monitorul de la sursa principală de alimentare
- Contactați imediat serviciul de relații cu clienții Philips.

2 Probleme cu imaginea

Imaginea nu este centrată

- Ajustați poziția imaginii utilizând funcția „Auto” din comenzile principale OSD.
- Reglați poziția imaginii folosind Fază/Ceas din Configurare în comenzile principale OSD. Această opțiune este validă doar în modul VGA.

Imaginea vibrează pe ecran

- Verificați dacă ați fixat corect cablul de semnal la placa grafică sau la PC.

Apare o pâlpăire pe verticală



- Ajustați imaginea utilizând funcția „Auto” din comenzile principale OSD.
- Eliminați barele verticale utilizând Fază/Ceas din Configurare în comenzile principale OSD. Această

8. Depanare și întrebări frecvente

opțiune este validă doar în modul VGA.

Apare o pâlpăire pe orizontală



- Ajustați imaginea utilizând funcția „Auto” din comenzile principale OSD.
- Eliminați barele verticale utilizând Fază/Ceas din Configurare în comenzile principale OSD. Această opțiune este validă doar în modul VGA.

Imaginea este neclară, vagă sau prea întunecată

- Reglați contrastul și luminozitatea din afișajul de pe ecran.

O „imagine persistentă”, o „imagine arsă” sau o „imagine fantomă” rămâne după oprirea alimentării.

- Afișarea neîntreruptă a imaginilor statice pe o perioadă extinsă de timp poate cauza „arderea”, cunoscută și ca „persistența imaginii” sau crearea unei „imagini fantomă”, pe ecranul dvs. „Imaginea arsă”, „imaginea persistentă” sau „imaginea fantomă” reprezintă un fenomen binecunoscut în tehnologia ecranelor LCD. În majoritatea cazurilor, „imaginea arsă” sau „persistența imaginii” sau „imaginea fantomă” va dispărea treptat într-o perioadă de timp după ce alimentarea este oprită.
- Activați întotdeauna un economizor dinamic pentru ecran când lăsați monitorul nesupravegheat.
- Activați întotdeauna o aplicație periodică de îmborsărire a ecranului atunci când monitorul LCD va afișa un conținut static.

- Nerespectarea indicației de activare a unui economizor ecran sau a unei aplicații de îmborsărire periodică a ecranului poate avea ca efect apariția simptomelor grave de „imagine statică”, „imagine remanentă” sau „imagine fantomă” care nu mai dispar și nici nu se pot remedia. Deteriorarea menționată mai sus nu este acoperită de garanție.

Imaginea este distorsionată. Textul este neclar sau încetșosat.

- Setati rezoluția de afișare a PC-ului la același mod cu rezoluția nativă recomandată a monitorului.

Pe ecran apar puncte verzi, roșii, albastre, întunecate și albe

- Punctele remanente sunt o caracteristică normală a cristalelor lichide utilizate în tehnologia actuală. Pentru mai multe detalii, consultați politica referitoare la pixeli.

* Indicatorul „alimentare pornită” este prea puternic și deranjant

- Puteți regla indicatorul „alimentare pornită” utilizând meniul Configurare aferent LED-ului de alimentare în Comenzi principale OSD.

Pentru mai multe detalii, consultați informațiile de contact pentru Service, afișate în manualul Informații importante și contactați reprezentantul de asistență clienți Philips.

* Funcționalitatea diferă în funcție de afișaj.

8.2 Întrebări frecvente generale

Î1: Când instalez monitorul, ce trebuie să fac dacă se afișează ecranul „Acest mod video nu poate fi afișat”?

Răsp.: Rezoluție recomandată pentru acest monitor: 1920×1080 la 60Hz(271E1S/271E1SD/272E1SA), 2560×1440 la 60Hz(275E1/275E1S/275E1E), 3840×2160 la 60Hz(278E1/278E1A).

- Deconectați toate cablurile, apoi conectați PC-ul dvs. la monitorul pe care l-ați utilizat anterior.
- În meniul Start al Windows, selectați Setări/Panou de control. În fereastra Panou de control, selectați pictograma Afișare. În Panou de control Afișaj, selectați fila „Setări”. În fila de setări, în caseta cu eticheta „desktop area” (zonă desktop), mutați bara laterală la 1920×1080(271E1S/271E1SD/272E1SA), 2560×1440(275E1/275E1S/275E1E) , 3840×2160(278E1/278E1A) pixeli.
- Deschideți „Proprietăți complexe” și setați Rată de îmborspătare la 60Hz, apoi faceți clic pe OK.
- Reporniți computerul și repetați pașii 2 și 3 pentru a verifica dacă PC-ul este setat la 1920×1080 la 60Hz(271E1S/271E1SD/272E1SA), 2560×1440 la 60Hz(275E1/275E1S/275E1E), 3840×2160 la 60Hz(278E1/278E1A).
- Opriți computerul, deconectați monitorul vechi și reconectați monitorul LCD Philips.
- Porniți monitorul și apoi porniți PC-ul.

Î2: Care este rata de îmborspătare recomandată pentru monitorul LCD?

Răsp.: Rata de îmborspătare recomandată pentru monitoare LCD este de 60Hz. În caz de perturbări pe ecran, o puteți seta până la 75Hz pentru a vedea dacă perturbarea dispare.

Î3: Ce sunt fișierele .inf și .icm? Cum instalez driverele (.inf și .icm)?

Răsp.: Acestea sunt fișierele driverului monitorului. La prima instalarea al monitorului calculatorul poate să ceară diverul monitorului (fișiere .inf și .icm fájlok). Urmați instrucțiunile din manualul de utilizare, driverele monitorului (fișierele .inf și .icm) se vor instala automat.

Î4: Cum reglez rezoluția?

Răsp.: Driverul pentru placa video/grafică împreună cu monitorul determină rezoluțiile disponibile. Puteți selecta rezoluția dorită din Control Panel (Panoul de control) din Windows® cu „Display properties” („Proprietăți afișaj”).

Î5: Ce se întâmplă dacă mă încurc atunci când reglez monitorul din meniul OSD?

Răsp.: Apăsați pe butonul OK, apoi selectați „Resetare” pentru reveni la setările originale din fabrică.

Î6: Este ecranul LCD rezistent la zgârieturi?

Răsp.: În general se recomandă ca suprafața panoului să nu fie supusă la șocuri extreme și să fie protejată de obiecte ascuțite sau tăioase. Atunci când manipulați monitorul, asigurați-vă că nu este aplicată forță sau presiune pe suprafața panoului. Acest lucru poate afecta condițiile de garanție.

Î7: Cum trebuie să curăț suprafața panoului LCD?

Răsp.: Pentru o curățare normală folosiți o cârpă curată și moale. Pentru curățare extensivă, folosiți alcool izopropilic. Nu utilizați solvenți precum alcoolul etilic, etanolul, acetona, hexanul etc.

Î8: Pot să schimb setarea culorii monitorului meu?

Răsp.: Da, puteți modifica setările de culoare din comenzile OSD conform procedurilor următoare,

- Apăsați pe „OK” pentru afișarea meniului OSD (Afișare pe ecran)
- Apăsați pe „Săgeată în jos” pentru a selecta opțiunea „Culoare”, apoi apăsați pe „OK” pentru a introduce cele trei setări de culoare prezentate în continuare.
 1. Cu setările din intervalul 6500K, imaginea pare „caldă, cu o nuanță de culoare roșu-alb”, în timp ce temperatura 9300K redă o „nuanță rece, albastru-alb”.
 2. sRGB: aceasta este o setare standard pentru asigurarea schimbului corect de culori între diferite dispozitive (de ex. camere digitale, monitoare, imprimante, scanere etc.)
 3. User Define (Definit de utilizator); utilizatorul poate alege setarea

de culoare preferată prin reglarea culorilor roșu, verde și albastru.

Observație

O cuantificare a culorii luminii radiate de un obiect în timp ce este încălzit. Această cuantificare este exprimată pe scară absolută, (grade Kelvin). Temperaturi Kelvin mai mici precum 2004K reprezintă roșu; temperaturi mai mari precum 9300K reprezintă albastru. Temperatura neutră este alb, la 6504K.

Q9: Pot conecta monitorul LCD la orice PC, stație de lucru sau Mac?

Răsp.: Da. Toate monitoarele LCD Philips sunt complet compatibile cu PC-urile, Mac-urile și stațiile de lucru standard. S-ar putea să aveți nevoie de un adaptor de cablu pentru a conecta monitorul la sistemul Mac. Vă recomandăm să contactați reprezentantul de vânzări Philips pentru mai multe informații.

Î10: Monitoarele LCD Philips sunt plug-and-play?

Răsp.: Da, monitoarele sunt de tip Plug-and-Play, compatibile cu Windows 10/8.1/8/7, Mac OSX.

Î11: Ce înseamnă aderența imaginii, arderea imaginii, remanența imaginii sau imaginea fantomă la ecranele LCD?

Răsp.: Afișarea neîntreruptă a imaginilor statice pe o perioadă extinsă de timp poate cauza „arderea”, cunoscută și ca „persistența imaginii” sau crearea unei „imagini fantomă”, pe ecranul dvs. „Imaginea arsă”, „imaginea persistentă” sau „imaginea fantomă” reprezintă un fenomen binecunoscut în tehnologia ecranelor LCD. În majoritatea cazurilor, „imaginea arsă” sau „persistența imaginii” sau „imaginea fantomă” va dispărea treptat într-o perioadă de timp după ce alimentarea este oprită. Activați întotdeauna un economizor dinamic pentru ecran când lăsați monitorul nesupravegheat. Activați întotdeauna o aplicație periodică de înprospătare a ecranului atunci când monitorul LCD va afișa un conținut static.

Avertisment





Simptomele grave de „ardere” sau „persistență a imaginii” sau „imagine fantomă” nu vor dispărea și nu pot fi reparate. Deteriorarea menționată mai sus nu este acoperită de garanție.

Î12: De ce ecranul meu nu afișează text clar și caracterele afișate nu sunt uniforme?

Răsp.: Monitorul dvs. LCD funcționează optim la rezoluția nativă de 1920×1080 la 60Hz(271E1S/271E1SD/272E1SA), 2560×1440 la 60Hz(275E1/275E1S/275E1E), 3840×2160 la 60Hz(278E1/278E1A). Pentru cea mai bună afișare, utilizați această rezoluție.

Î13: Cum să deblochez/blochez tasta rapidă?

Răsp.: Apăsați pe /OK timp de 10 secunde pentru a debloca/bloca tasta rapidă. În urma acestei acțiuni, monitorul va afișa mesajul „Atenție” pentru a indica dacă tasta rapidă este deblocată sau blocată, conform ilustrațiilor de mai jos. (271E1S/275E1S/275E1E)

Răsp.: Pentru a bloca meniul OSD, apăsați continuu pe butonul /OK în timp ce monitorul este oprit și apoi apăsați pe butonul  pentru a porni monitorul. Pentru a debloca meniul OSD, apăsați continuu pe butonul /OK în timp ce monitorul este oprit și apoi apăsați pe butonul  pentru a porni monitorul.

Monitor controls unlocked

Monitor controls locked

Î14: Unde pot găsi manualul cu informații importante menționate în EDFU?

Răsp.: Manualul cu informații importante poate fi descărcat de pe pagina web de asistență Philips.



2020 © TOP Victory Investments Ltd. Toate drepturile rezervate.

Acest produs a fost fabricat și vândut sub responsabilitatea Top Victory Investments Ltd., iar Top Victory Investments Ltd. garantează pentru acest produs. Philips și sigla Philips Shield sunt mărci comerciale înregistrate a Koninklijke Philips N.V și sunt folosite sub licență.

Specificațiile tehnice pot fi modificate fără preaviz.

Versiune: M1271ESEQ1T