

75BDL4150D
V1.22



www.philips.com/welcome
Kullanım Kılavuzu (Türkçe)

PHILIPS
SignageSolutions

Güvenlik Talimatları

Güvenlik önlemleri ve bakım



UYARI: Bu belgede belirtilenlerin dışında kontrol ve ayar yapılması veya yönetmenliklerin kullanılması şok, elektrik çarpması tehlikesi ve/veya mekanik tehlikelere sebep olabilir.

Ekranınızın bağlantısını yaparken ve kullanırken bu talimatlara uyunuz:

Çalıştırma:

- Ekranı doğrudan güneş ışığından, soba veya diğer ısı kaynaklarından uzak tutun.
- Ekranı yağdan uzak tutun, aksi takdirde plastik kapak zarar görebilir.
- Havalandırma deliklerine düşebilecek ya da ekranın elektronik aksamının düzgün soğutulmasını önleyebilecek herhangi bir nesneyi kaldırın.
- Kasa üzerindeki havalandırma deliklerini kapatmayın.
- Ekranı yerleştirirken elektrik fişine ve prize kolay erişilebildiğinden emin olun.
- Elektrik kablosunu çekerek ekranı kapattığınızda, normal çalışma için elektrik kablosunu tekrar takmadan önce 6 saniye bekleyin.
- Daima Philips tarafından sağlanan onaylı güç kablosunu kullandığınızdan emin olun. Eğer güç kablonuz kayıpsa, lütfen bölgenizde bulunan servis merkezi ile temasa geçiniz.
- Ekranı çalışırken titreşime veya sert darbelere maruz bırakmayın.
- Çalıştırma veya nakliye sırasında ekrana vurmeyin veya monitörü düşürmeyin.
- Delikli cıvata kısa süreli bakım ve kurulumda kullanım içindir. Delikli cıvatanın 1 saatten uzun süre kullanılmamasını öneririz. Uzun süreli kullanıma izin verilmez. Delikli cıvatayı kullanırken, lütfen ekranın altında belirgin bir güvenlik alanı bırakın.

Bakım:

- Ekranınızı olası hasarlardan korumak için LCD paneline aşırı basınç uygulamayın. Ekranınızı taşıırken kaldırmak için çerçeveden tutun; elinizi veya parmaklarınızı LCD panelinin üzerine yerleştirerek ekranı kaldırmayın.
- Uzun süre kullanmayacaksanız ekranın fişini prize takılı bırakmayın.
- Hafif nemli bir bez kullanarak temizlemeniz gerekiyorsa ekranı prizden çıkarın. Elektrik kesildiğinde ekran kuru bir bez kullanılarak temizlenebilir. Ancak ekranınızı temizlemek için alkol veya amino bazlı sıvılar gibi organik çözeltileri asla kullanmayın.
- Elektrik çarpmasına engel olmak veya sete kalıcı hasar verilmesini önlemek için ekranı toza, yağmura, suya veya aşırı nemli ortamlara maruz bırakmayınız.
- Eğer ekranınız ıslanırsa, mümkün olan en kısa sürede kuru bir bez ile temizleyiniz.
- Eğer ekranınıza yabancı cisim veya su girerse, hemen kapatın ve güç kablosunu prizden çıkarın. Ardından, yabancı cisim veya suyu çıkararak üniteyi bakım merkezine gönderin.
- Ekranı ısı, doğrudan güneş ışığı veya aşırı soğuğa maruz kalan yerlerde depolamayın veya kullanmayın.
- Ekranınızdan en iyi performansı almak ve uzun süre kullanımı garanti etmek için, ekranı aşağıdaki sıcaklık ve nem aralığına düşen yerlerde kullanmanızı önemle tavsiye ederiz.
 - Sıcaklık: 0-40°C 32-104°F
 - Nem: %20-80 RH
- İyi parlaklık performansı için LCD panel sıcaklığının her zaman 25 santigrat derece olması gerekir.

ÖNEMLİ: Ekranınızı gözetimsiz bıraktığınızda daima hareket eden bir ekran koruyucusu programını etkin hale getirin. Üniteye değişmeyen sabit bir içerik gösterilecekse daima dönemsel ekran yenileme uygulamasını etkinleştirin. Sabit ya da statik görüntülerin uzun süre kesintisiz olarak ekranda kalması "yanmaya" sebep olabilir; bu aynı zamanda ekranınızdaki "ardıl görüntü" veya "hayalet görüntü" olarak da anılmaktadır. Bu, LCD panel teknolojisinde iyi bilinen bir durumdur. Birçok durumda "yanma" veya "ardıl görüntü" veya "hayalet görüntü" güç kapatıldıktan sonra zaman geçtikçe yavaş yavaş kaybolacaktır.

UYARI: Aşırı "yanma etkisi" veya "ardışık görüntü" veya "gölgeli görüntü" belirtileri gözden kaybolmaz ve onarılamaz. Bu aynı zamanda garantinizin şartları dahilinde yer almaz.

Servis:

- Mahfaza kapağı sadece kalifiye servis personeli tarafından açılmalıdır.
- Onarım ya da entegrasyon için herhangi ihtiyaç durumu varsa, lütfen bölgenizdeki servis merkezi ile temasa geçiniz.
- Ekranınızı doğrudan güneş ışığına maruz bırakmayın.



Eğer bu belgede belirtilen talimatları izlediğinizde ekranınız normal çalışmazsa, bir tekniker ya da yerel servis sağlayıcısı ile temasa geçin.

Denge Tehlikesi.

Cihaz düşerek ciddi kişisel yaralanmaya veya ölüme neden olabilir. Yaralanmayı önlemek için, bu cihaz yüklemeye yönergelerine uygun olarak zemine/duvara sağlam şekilde bağlanmalıdır.

Ekranınızın bağlantısını yaparken ve kullanırken bu talimatlara uyunuz:



- Uzun süre kullanmayacaksanız ekranın fişini prize takılı bırakmayın.
- Hafif nemli bir bez kullanarak temizlemeniz gerekiyorsa ekranı prizden çıkartın. Elektrik kesildiğinde ekran kuru bir bez kullanılarak temizlenebilir. Ancak, hiçbir zaman alkol, çözücü ya da amonyak bazlı sıvılar kullanmayın.
- Bu kılavuzdaki talimatları izlediğiniz halde ekranınızın normal şekilde çalışmaması durumunda bir servis teknisyenine danışın.
- Mahfaza kapağı sadece kalifiye servis personeli tarafından açılmalıdır.
- Ekranı doğrudan güneş ışığından, soba veya diğer ısı kaynaklarından uzak tutun.
- Havalandırma deliklerine düşebilecek veya ekranın elektronik aksamının gerektiği gibi soğutulmasını engelleyebilecek her türlü nesneyi kaldırın.
- Kasa üzerindeki havalandırma deliklerini kapatmayın.
- Ekranın kuru kalmasını sağlayın. Elektrik çarpmaması için yağmur veya aşırı neme maruz bırakmayın.
- Ekranı elektrik kablosunu veya DC güç kablosunu ayırarak ekranı kapattığınızda, elektrik kablosunu veya DC güç kablosunu normal çalışması için takmadan önce 6 saniye bekleyin.
- Elektrik çarpmasını veya sete kalıcı bir zarar gelmesini önlemek için ekranı yağmura veya aşırı neme maruz bırakmayın.
- Ekranı yerleştirirken elektrik fişine ve prize kolay erişilebildiğinden emin olun.
- **ÖNEMLİ:** Kullanımınız sırasında her zaman bir ekran koruyucu programını etkinleştirin. Yüksek kontrastta durağan bir resmin uzun bir süre görüntülenmesi, ekran üzerinde bir 'resim izi' ya da 'hayalet görüntü' kalmasına neden olabilir. Bu, LCD teknolojisine özgü kusurlardan kaynaklanan bilinen bir durumdur. Çoğu durumda resim izi gücün kapatılmasının ardından bir süre içinde yavaş yavaş kaybolur. Resim izi sorununun tamir edilemeyeceğini ve garanti kapsamında olmadığını lütfen unutmayın.
- Güç kablosunda 3 pimli bağlantı sunulmuşsa, kabloyu topraklanmış 3 pimli bir prize takın. Örneğin 2 pimli bir adaptör takarak güç kablosunun topraklama pimini devre dışı bırakmayın. Topraklama pimi, önemli bir güvenlik özelliğidir.

AB Uygunluk Bildirimi

Bu aygıt, Üye Devletler Yasaları Yaklaşımında Elektromanyetik Uyumluluk (2014/30/EU), Düşük Voltaj Yönergesi (2014/35/EU), RoHS yönergesi (2011/65/EU) ve Radyo Ekipmanı Yönergesi (2014/53/EU) ile ilgili Konsey Yönergesinde belirtilen gereksinimlere uygundur.

Bu ürün, Bilgi Teknolojileri Ekipmanı için uyumlu hale getirilmiş standartlar, Resmi Avrupa Birliği Günlüğü Yönergeleri kapsamında yayınlanmış uyumlu hale getirilmiş standartlara uygun olduğu test edilmiş ve belirlenmiştir.

ESD Uyarıları

Kullanıcı monitöre yakın olduğunda ekipman deşarjına ve ana menü ekranının yeniden yüklenmesine neden olabilir.

Uyarılar:

Bu ekipman, EN55032/CISPR 32 Sınıf A'ya uygundur. Yerleşim yerlerinde bu ekipman radyo girişimine neden olabilir.

Federal İletişim Komisyonu (FCC) Bildirimi (Yalnızca ABD)



NOT: Bu cihaz test edilmiş ve FCC Kuralları Kısım 15 gereğince Sınıf A dijital aygıtta yönelik sınırlarla uyumlu olduğu görülmüştür. Bu sınırlar, cihazın bir ticari ortamda çalıştırılması durumunda zararlı parazitlere karşı makul koruma sağlamak için tasarlanmıştır. Bu cihaz radyo frekansı enerjisi üretir, kullanır ve yayabilir; yönerge kılavuzuna göre kurulum kullanılmazsa radyo iletişimlerinde zararlı parazite neden olabilir. Bu cihazın bir ev ortamında çalıştırılması, kullanıcının, masrafları kendi karşılayarak gidermesinin gerekeceği zararlı parazite neden olması olasıdır.



Uyumluluktan sorumlu tarafça açıkça onaylanamayan değişiklikler veya modifikasyonlar kullanıcının ekipmanı kullanma yetkisini geçersiz kılabilir.

Bu ekranı bir bilgisayara bağlarken ekranla birlikte verilen blendajlı RF kablosundan başka bir kablo kullanmayın.

Yangın veya elektrik çarpması riskinden kaynaklanabilecek zararları engellemek için bu ürünü yağmura veya aşırı neme maruz bırakmayın.

Bu cihaz, FCC Kuralları Bölüm 15'e uygundur. Kullanım aşağıdaki iki şarta tabidir: (1) Bu aygıt zararlı girişime sebep olmayabilir ve (2) bu aygıt istenmeyen kullanıma sebep olabilen girişimi de içeren herhangi bir girişimi kabul etmemelidir.

Envision Peripherals Inc.
490 N McCarthy Blvd, Suite #120
Milpitas, CA 95035
USA

Avrupa – AB Uyumluluk Bildirimi

Bu aygıt, Radyo Ekipmanı Yönergesi (2014/53/EU) temel gereksinimlerine uygundur. Aşağıdaki test yöntemleri, Radyo Ekipmanı Yönergesi (2014/53/EU) temel gereksinimlerine uygunluk varsayımını kanıtlamak için uygulanmıştır:

- EN60950-1/EN62311/EN300328/EN301893/EN301489

Avrupa Bildirimi

ÖNEMLİ NOT:

Aygıt, 5150 ila 5350 MHz frekans aralığında çalışırken yalnızca iç mekân kullanımıyla kısıtlıdır.

	AT	BE	BG	HR	CY	CZ	DK
	EE	FI	FR	DE	EL	HU	IE
	IT	LV	LT	LU	MT	NL	PL
	PT	RO	SK	SI	ES	SE	UK

Radyasyona Maruz Kalma Bildirimi:

Bu donanım, kontrolsüz bir ortam için belirtilen CE radyasyona maruz kalma sınırlarıyla uyumludur. Bu donanım, radyatör ve vücut arasında en az 20 cm mesafe olacak şekilde kurulmalı ve çalıştırılmalıdır.

AB'de frekans, mod ve en fazla iletilen güç aşağıda listelenmektedir:

2412-2472 MHz (802.11g 6 Mbps): 19,98 dBm

2402-2480 MHz (EDR 3 Mbps): 9,65 dBm

2402-2480 MHz (LE 1 Mbps): 9,80 dBm

5180-5240/5260-5320/5500-5700 MHz (802.11 ac VHT40 MCS0/NSS1): 22,95 dBm

Taiwan:

低功率電波輻射性電機管理辦法

第十二條 經型式認證合格之低功率射頻電機，非經許可，公司、商號或使用者均不得擅自變更頻率、加大功率或變更原設計之特性及功能。

第十四條 低功率射頻電機之使用不得影響飛航安全及干擾合法通信；經發現有干擾現象時，應立即停用，並改善至無干擾時方得繼續使用。

前項合法通信，指依電信法規定作業之無線電通信。

低功率射頻電機須忍受合法通信或工業、科學及醫療用電波輻射性電機設備之干擾。

Dikkat:

Uyumluluktan sorumlu tarafça açıkça onaylanmayan değişiklikler veya düzenlemeler kullanıcının bu donanımı çalıştırma yetkisini geçersiz kılabilir.

Bu iletili başka herhangi bir antenle ya da iletiliyle birlikte konumlandırılmamalı veya çalıştırılmamalıdır.

5 GHz ürünlerdeki işlemler yalnızca iç mekân kullanımıyla kısıtlıdır.

Radyasyona Maruz Kalma Bildirimi:

Bu donanım, kontrolsüz bir ortam için belirtilen FCC radyasyona maruz kalma sınırlarıyla uyumludur. Bu donanım, radyatör ve vücudunuzla arasında en az 20 cm mesafe olacak şekilde kurulmalı ve çalıştırılmalıdır.

Canada:

Industry Canada statement:

This device complies with RSS-247 of the Industry Canada Rules. Operation is subject to the following two conditions: (1) This device may not cause harmful interference, and (2) this device must accept any interference received, including interference that may cause undesired operation.

Ce dispositif est conforme à la norme CNR-247 d'Industrie Canada applicable aux appareils radio exempts de licence. Son fonctionnement est sujet aux deux conditions suivantes: (1) le dispositif ne doit pas produire de brouillage préjudiciable, et (2) ce dispositif doit accepter tout brouillage reçu, y compris un brouillage susceptible de provoquer un fonctionnement indésirable.

Radyasyona Maruz Kalma Bildirimi:

Bu donanım, kontrolsüz bir ortam için belirtilen ISED radyasyona maruz kalma sınırlarıyla uyumludur. Bu donanım, radyatör ve vücudunuzla arasında en az 20 cm mesafe olacak şekilde kurulmalı ve çalıştırılmalıdır.

Déclaration d'exposition aux radiations:Cet équipement est conforme aux limites d'exposition aux rayonnements ISED établies pour un environnement non contrôlé. Cet équipement doit être installé et utilisé avec un minimum de 20 cm de distance entre la source de rayonnement et votre corps.

Polonya Test ve Sertifikasyon Merkezi Bildirimi

Bu cihaz koruma devreli bir elektrik prizinden güç alarak çalıştırılmalıdır (üç dişli bir priz). Birlikte çalışan tüm cihazlar (bilgisayar, ekran, yazıcı vb.) aynı güç kaynağına sahip olmalıdır.

Odanın elektrik tesisatının faz iletkeninin, sigorta şeklinde ve nominal değeri 16 amperden (A) fazla olmayan yedek bir kısa devre koruma cihazı olmalıdır.

Cihazı tamamen kapatmak için güç kaynağı kablosu elektrik prizinden çekilmelidir; Elektrik prizi cihazın yakınında ve kolay erişilebilir olmalıdır.

"B" koruma işareti cihazın PN-93/T-42107 ve PN-89/E-06251 standartlarında belirtilen koruma kullanma gereksinimleri ile uyumlu olduğunu göstermektedir.

Wymagania Polskiego Centrum Badań i Certyfikacji

Urządzenie powinno być zasilane z gniazda z przyłączonym obwodem ochronnym (gniazdo z kółkiem). Współpracujące ze sobą urządzenia (komputer, monitor, drukarka) powinny być zasilane z tego samego źródła.

Instalacja elektryczna pomieszczenia powinna zawierać w przewodzie fazowym rezerwową ochronę przed zwarciami, w postaci bezpiecznika o wartości znamionowej nie większej niż 16A (amperów).

W celu całkowitego wyłączenia urządzenia z sieci zasilania, należy wyjąć wtyczkę kabla zasilającego z gniazdzka, które powinno znajdować się w pobliżu urządzenia i być łatwo dostępne.

Znak bezpieczeństwa "B" potwierdza zgodność urządzenia z wymaganiami bezpieczeństwa użytkowania zawartymi w PN-93/T-42107 i PN-89/E-06251.

Pozostałe instrukcje bezpieczeństwa

- Nie należy używać wtyczek adapterowych lub usuwać kółka obwodu ochronnego z wtyczki. Jeżeli konieczne jest użycie przedłużacza to należy użyć przedłużacza 3-żyłowego z prawidłowo połączonym przewodem ochronnym.
- System komputerowy należy zabezpieczyć przed nagłymi, chwilowymi wzrostami lub spadkami napięcia, używając eliminatora przepięć, urządzenia dopasowującego lub bezzakłóceniewego źródła zasilania.
- Należy upewnić się, aby nic nie leżało na kablach systemu komputerowego, oraz aby kable nie były umieszczone w miejscu, gdzie można byłoby na nie nadeptywać lub potykać się o nie.
- Nie należy rozlewać napojów ani innych płynów na system komputerowy.
- Nie należy wpychać żadnych przedmiotów do otworów systemu komputerowego, gdyż może to spowodować pożar lub porażenie prądem, poprzez zwarcie elementów wewnętrznych.
- System komputerowy powinien znajdować się z dala od grzejników i źródeł ciepła. Ponadto, nie należy blokować otworów wentylacyjnych. Należy unikać kładzenia luźnych papierów pod komputer oraz umieszczania komputera w ciasnym miejscu bez możliwości cyrkulacji powietrza wokół niego.

Elektrikli, Manyetik ve Elektromanyetik Alanlar ("EMF")

1. Tüketicilere yönelik, tüm elektronik cihazlarda olduğu gibi genel olarak elektromanyetik sinyaller yayabilen ve alabilen birçok ürün üretir ve satan.
2. Önde gelen İş İllkelerimizden biri, üretim aşamasında, geçerli tüm yasal gereksinimlere ve EMF standartlarına uyum sağlamak amacıyla ürünlerimize yönelik gerekli tüm sağlık ve güvenlik önlemlerini almaktır.
3. Sağlığı olumsuz etkilemeyen ürünler geliştirmeyi, üretmeyi ve pazarlamayı amaçlarız.
4. Var olan bilimsel kanıtlara göre, ürünlerimizin, tasarlandıkları amaca yönelik kullanıldıkları sürece güvenli olduklarını onaylarız.
5. Uluslararası EMF ve güvenlik standartlarının geliştirilmesinde etkin bir rol oynamamız, standartlardaki gelişmeleri ürünlerimize erkenden uygulamamıza olanak tanır.

Yalnızca İngiltere için geçerli bilgiler

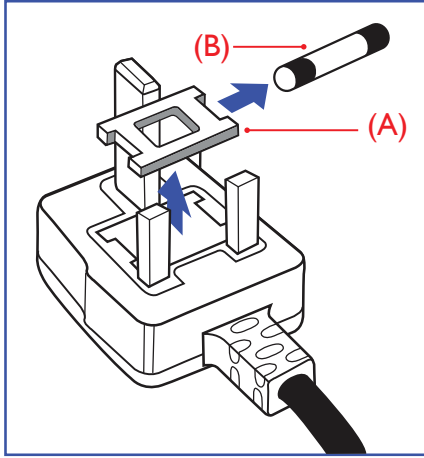

UYARI - BU ÜRÜN TOPRAKLANMALIDIR.

Önemli:

Bu ürünle birlikte 13 Amperlik onaylı bir fiş verilir. Bu türden bir fişin sigortasını değiştirmek için aşağıdakileri yapın:+

1. Sigorta kapağını ve sigortayı çıkarın.
2. Bir BS 1362 5A, A.S.T.A. ya da BSI onaylı tür olması gereken yeni sigortayı takın.
3. Sigorta kapağını yerine takın.

Takılan fiş, elektrik prizlerinize uygun değilse, kesilmeli ve yerine uygun 3 pinli bir fiş takılmalıdır.

Elektrik fişinde sigorta varsa, 5A değerinde olmalıdır. Sigortasız bir fiş kullanılıyorsa, dağıtım levhasındaki sigorta 5 Amperden daha büyük olmamalıdır.

NOT: Kesilen fiş, 13 Amperlik bir sokete ya da başka bir yere takılmasından oluşabilecek elektrik çarpması riskini önlemek için atılmalıdır.

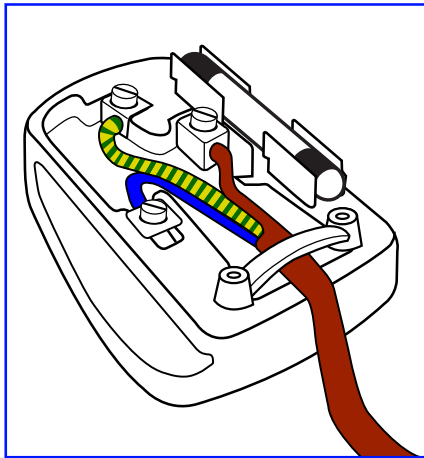

Fişi takma

Elektrik kablosundaki teller şu kodlarla renklendirilmiştir:

MAVİ - "NÖTR" ("N")

KAHVERENGİ - "ELEKTRİK YÜKLÜ" ("L")

YEŞİL VE SARI - "TOPRAK" ("E")

1. YEŞİL VE SARI teller, üzerinde "E" harfi ya da Toprak sembolü bulunan veya YEŞİL ya da YEŞİL VE SARI renkli terminale bağlanmalıdır.
2. MAVİ tel "N" harfiyle işaretli ya da SİYAH renkli terminale bağlanmalıdır.
3. KAHVERENGİ tel "L" harfiyle işaretli ya da KIRMIZI renkli terminale bağlanmalıdır.

Fiş kapağını yerleştirmeden önce, kablo maşasının kablo kaplamasını sıkı olduğundan - sadece üç teli değil - emin olun.

North Europe (Nordic Countries) Information

Placering/Ventilation

VARNING:

FÖRSÄKRA DIG OM ATT HUVUDBRYTARE OCH UTTAG ÄR LÄTÅTKOMLIGA, NÄR DU STÄLLER DIN UTRUSTNING PÅPLATS.

Placering/Ventilation

ADVARSEL:

SØRG VED PLACERINGSFOR, AT NETLEDNINGENS STIK OG STIKKONTAKT ER NEMT TILGÆNGLIGE.

Paikka/Ilmankierto

VAROITUS:

SIIJOITA LAITE SITEN, ETTÄ VERKKOJOHTO VOIDAAN TARVITTAESSA HELPOSTI IRROTTAA PISTORASIESTA.

Plassering/Ventilasjon

ADVARSEL:

NÅR DETTE UTSTYRET PLASSERES, MÅ DU PASSE PÅ AT KONTAKTENE FOR STØMTILFØRSEL ER LETTE Å NÅ.

China RoHS

根据中国大陆《电器电子产品有害物质限制使用管理办法》，以下部分列出了本产品中可能包含的有害物质的名称和含量。

部件名称	有害物质					
	铅 (Pb)	汞 (Hg)	镉 (Cd)	六价铬 (Cr (VI))	多溴联苯 (PBB)	多溴二苯醚 (PBDE)
外壳	○	○	○	○	○	○
液晶显示屏	×	○	○	○	○	○
电路板组件*	×	○	○	○	○	○
电源适配器	×	○	○	○	○	○
电源线/连接线	×	○	○	○	○	○
遥控器	×	○	○	○	○	○

本表格依据SJ/T 11364 的规定编制。

*: 电路板组件包括印刷电路板及其构成的零部件，如电阻、电容、集成电路、连接器等。

○: 表示该有害物质在该部件所有均质材料中的含量均在 GB/T 26572规定的限量要求以下。

×: 表示该有害物质至少在该部件的某一均质材料中的含量超出GB/T 26572规定的限量要求。

上表中打“×”的部件，应功能需要，部分有害物质含量超出GB/T 26572规定的限量要求，但符合欧盟RoHS法规要求（属于豁免部分）。

备注：上表仅做为范例，实际标示时应依照各产品的实际部件及所含有害物质进行标示。

**环保使用期限**

此标识指期限(十年)，电子电气产品中含有的有害物质在正常使用的条件下不会发生外泄或突变，电子电气产品用户使用该电子电气产品不会对环境造成严重污染或对其人身、财产造成严重损害的期限。

《废弃电器电子产品回收处理管理条例》提示性说明

为了更好地关爱及保护地球，当用户不再需要此产品或产品寿命终止时，请遵守国家废弃电器电子产品回收处理相关法律法规，将其交给当地具有国家认可的回收处理资质的厂商进行回收处理，不当利用或者处置可能会对环境和人类健康造成影响。

警告

此为A级产品。在生活环境中，该产品可能会造成无线电干扰。在这种情况下，可能需要用户对干扰采取切实可行的措施。

單元	限用物質及其化學符號					
	鉛 (Pb)	汞 (Hg)	鎘 (Cd)	六價鉻 (Cr ⁺⁶)	多溴聯苯 (PBB)	多溴二苯醚 (PBDE)
塑料外框	○	○	○	○	○	○
後殼	○	○	○	○	○	○
液晶面板	—	○	○	○	○	○
電路板組件	—	○	○	○	○	○
底座	○	○	○	○	○	○
電源線	—	○	○	○	○	○
其他線材	—	○	○	○	○	○
遙控器	—	○	○	○	○	○
喇叭（選配）	—	○	○	○	○	○
風扇（選配）	—	○	○	○	○	○

備考1. “○” 係指該項限用物質之百分比含量未超出百分比含量基準值。
備考2. “—” 係指該項限用物質為排除項目。

警語：使用過度恐傷害視力。

注意事項：

- (1) 使用30分鐘請休息10分鐘。
- (2) 未滿2歲幼兒不看螢幕，2歲以上每天看螢幕不要超過1小時。

警告使用者：

此為甲類資訊技術設備，於居住環境中使用時，可能會造成射頻擾動，在此種情況下，使用者會被要求採取某些適當的對策。

Turkey RoHS:

Türkiye Cumhuriyeti: EEE Yönetmeliğine Uygundur

Ukraine RoHS:

Обладнання відповідає вимогам Технічного регламенту щодо обмеження використання деяких небезпечних речовин в електричному та електронному обладнанні, затвердженого постановою Кабінету Міністрів України від 3 грудня 2008 № 1057

Süre Bitiminde Elden Çıkarma

Yeni Genel Bilgi Ekranınız, geri dönüştürülüp yeniden kullanıma sokulabilen malzemeler içerir. Bu alanda uzmanlaşmış şirketler; geri dönüştürülebilir malzemelerin miktarını artırmak ve elden çıkarılması gereken malzemeleri en aza indirmek için ürününüzü yeniden kullanıma sokabilir.

Lütfen ekranı satın aldığınız yerel Philips satış noktasından eski ekranınızı nasıl elden çıkarmanız gerektiği ile ilgili yerel düzenlemeler hakkında bilgi edinin.

(Kanada ve ABD'deki müşteriler için)

Bu ürün kurşun ve/veya cıva içerebilir. Lütfen elden çıkarırken yerel eyalet yasalanna ve federal düzenlemelere uyun. Geri dönüşüm hakkında daha fazla bilgi almak için www.eia.org (Tüketici Eğitim Girişimi) sitesini ziyaret edin.

Atık Elektrikli ve Elektronik Ekipmanlar - WEEE

Avrupa Birliği'ndeki ev kullanıcılarının dikkatine



Ürün ya da paketin üzerindeki bu işaret, kullanılmış, elektrikli ve elektronik cihazlarla ilgili 2012/19/EU sayılı Avrupa Talimatına göre, ürünün normal ev atıklarınızla birlikte atılmayacağını gösterir. Bu aleti, size gösterilen atık elektrikli ve elektronik alet toplama noktası yoluyla elden çıkarmakla sorumlusunuz. Bu türden elektrikli ve elektronik cihazları bırakma noktalarını belirlemek için, yerel belediye bürolarına, size hizmet veren atık elden çıkarma kurumuna veya ürünü satın aldığınız mağazaya başvurun.

ABD'deki kullanıcıların dikkatine:

Ürünü lütfen Yerel, Eyalet ya da Federal Kanunlara uygun olarak elden çıkarın. Elden çıkarma veya yeniden kullanıma sokma hakkında bilgi için aşağıdaki adrese başvurun: www.mygreenelectronics.com veya www.eiae.org.

Çalışma Süresi Bitimiyle İlgili Direktifler-Geri Dönüşüm



Yeni Genel Bilgi Ekranınızda yeni kullanıcılar için geri dönüştürülebilir bazı malzemeler kullanılmıştır.

Ürünü lütfen Yerel, Eyalet ya da Federal kanunlara uygun olarak elden çıkarın.

Tehlikeli Maddelerle İlgili Kısıtlama bildirimini (Hindistan)

Bu ürün "Elektronik Atık (Yönetimi) Yasaları, 2016" BÖLÜM V, madde 16, alt madde (1) ile uyumludur. Yeni Elektrikli ve Elektronik Donanımlar ve bileşenleri, sarf malzemeleri, parçaları veya yedek parçaları, Yasanın Plan 2 kısmında belirtilen istisnaların dışında homojen malzemelerde ağırlıkça, kurşun, cıva, altı değerlikli krom, polibromlu bifeniller ve polibromlu difenil eterler için %0,1 ve kadmiyum için %0,01 en fazla konsantrasyon değerini aşan Kurşun, Cıva, Kadmiyum, Altı Değerlikli Krom, polibromlu bifeniller ve polibromlu difenil eterler içermez.

Hindistan E-Atık Bildirimi



Üründeki veya ambalajdaki bu sembol ürünün diğer ev atıklarıyla birlikte atılmaması gerektiğini belirtir. Atık ekipmanınızı atık elektrikli ve elektronik ekipman geri dönüştürme için tahsis edilmiş bir toplama noktasına vermek sizin sorumluluğunuzdur. Atma esnasında atık ekipmanınızın ayrı toplanması ve geri dönüştürülmesi doğal kaynakları korumaya yardımcı olacak ve insan sağlığı ve çevreyi koruyacak şekilde geri dönüştürülmesini sağlayacaktır. Elektronik atık konusunda daha fazla bilgi için lütfen <http://www.india.philips.com/about/sustainability/recycling/index.page> sayfasını ziyaret edin ve Hindistan'da atık donanımınızı geri dönüşüm için bırakabileceğiniz yeri öğrenmek amacıyla lütfen aşağıda verilen iletişim bilgilerini kullanarak iletişime geçin.

Yardım hattı numarası: 1800-425-6396 (Pazartesi-Cumartesi, 09.00 - 17.30)

E-mail: india.callcentre@tpv-tech.com

Piller

AB için: Çarpı işaretli tekerlekli çöp kutusu, kullanılmış pillerin genel ev atığına konulmaması gerektiğini belirtir! Kullanılmış piller için, yasalara uygun şekilde işlenmelerini ve geri dönüştürülmelerini sağlayan ayrı bir toplama sistemi vardır.

Toplama ve geri dönüştürme şemalarıyla ilgili ayrıntılar için lütfen yerel yetkilinizle irtibata geçin.

İsviçre için: Kullanılmış pil satış noktasına iade edilecektir.

AB dışındaki diğer ülkeler için: Kullanılmış pilin doğru atılma yöntemi için lütfen yerel yetkilinizle irtibata geçin.

2006/66/EC AB yönergesi uyarınca, pil uygun olmayan biçimde atılamaz. Pil, yerel servis tarafından toplanmak üzere ayrılacaktır.

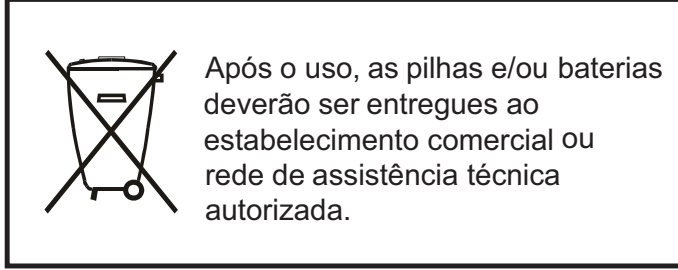

EAC için bilgi	
Üretim ayı ve yılı	Lütfen Derecelendirme etiketindeki bilgilere başvurun.
Üreticinin adı ve konumu	ООО "Профтехника" Адрес: 3-й Проезд Марьиной роши, 40/1 офис 1. Москва, 127018, Россия
Importer and information	Наименование организации: ООО "Профтехника" Адрес: 3-й Проезд Марьиной роши, 40/1 офис 1. Москва, 127018, Россия Контактное лицо: Наталья Астафьева, +7 495 640 20 20 nat@profdisplays.ru

İçindekiler

1. Paketten Çıkarma ve Kurma	1	6. OSD Menüsü	44
1.1. Nakliye ve Ambalajdan Çıkarma	1	6.1. OSD Menüsünde Dolaşma.....	44
1.2. Paket İçerikleri.....	4	6.2. OSD Menüsüne Genel Bakış	44
1.3. Kurulum Notları.....	4	7. Desteklenen Medya Biçimleri	53
1.4. Duvara Monte Etme.....	5	8. Giriş Modu	55
1.5. Dikey Pozisyonda Monte Etme.....	6	9. Piksel Kusuru İlkesi.....	57
2. Parçalar ve İşlevleri.....	7	9.1. Pikseller ve Alt Pikseller.....	57
2.1. Kontrol Paneli.....	7	9.2. Piksel Hata Türleri + Nokta Açıklaması.....	57
2.2. Giriş/Çıkış Terminaleri.....	8	9.3. Parlak Nokta Hataları	57
2.3. Remote Control (Uzaktan Kumanda)	10	9.4. Karanlık Nokta Hataları	58
2.4. SD kart kapağı.....	14	9.5. Piksel Hatalarının Yakınlığı.....	58
2.5. 4G Modülü.....	14	9.6. Piksel Hata Toleransları.....	58
3. Harici ekipman bağlama.....	15	9.7. MURA.....	58
3.1. Harici Ekipmanı Bağlama (DVD/VCR/VCD).....	15	10. Temizlik ve Sorun Giderme.....	59
3.2. PC bağlama	15	10.1. Temizlik.....	59
3.3. Ses Donanımı Bağlantısı.....	16	10.2. Sorun Giderme.....	60
3.4. Papatya Zinciri Konfigürasyonunda Birden Fazla Ekranı Bağlama.....	17	11. Teknik Özellikler	62
3.5. IR bağlantısı.....	18		
3.6. IR Düz Geçiş Bağlantısı	19		
4. Çalıştırma	20		
4.1. Bağlı Video Kaynağını İzleme	20		
4.2. Resim Formatını Değiştirme.....	20		
4.3. Overview (Genel Bakış)	20		
4.4. Media Player (Medya Oynatıcı)	22		
4.5. Browser (Tarayıcı) kılavuzu	25		
4.6. PDF Player (PDF Yürütücü)	27		
4.7. CMND & Play (CMND ve Oynat)	30		
4.8. Custom App (Özel Uygulama).....	31		
5. Setting (Ayar).....	32		
5.1. Wi-Fi	32		
5.2. Ethernet.....	32		
5.3. More (Daha Fazla) (Yalnızca 4G modülü bağlandığında gösterilir).....	32		
5.4. Signage Display (Sinyal Ekranı)	32		
5.5. Display (Ekran)	40		
5.6. Apps (Uygulamalar).....	40		
5.7. Security (Güvenlik).....	41		
5.8. Date & time (Tarih ve saat)	41		
5.9. Developer options (Geliştirici seçenekleri)	41		
5.10. About (Hakkında).....	41		
5.11. Supplementary (Tamamlayıcı)	42		

1. Paketten Çıkarma ve Kurma

1.1. Nakliye ve Ambalajdan Çıkarma

Nakliye konusunda not

- Kutuyu her zaman dikey yönde tutun.
Diğer yönler için izin verilmez.



- Kutu üzerine başka hiçbir nesne yerleştirilmemelidir.



- Kutuyu istifleme makinesiyle taşıyın.



- İstifleme makinesiyle küçük paletle tek kutu taşıyın.

- Kutuya vurmayın.

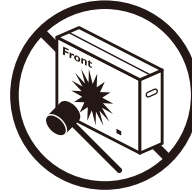

- Kutuyu devirmeyin.

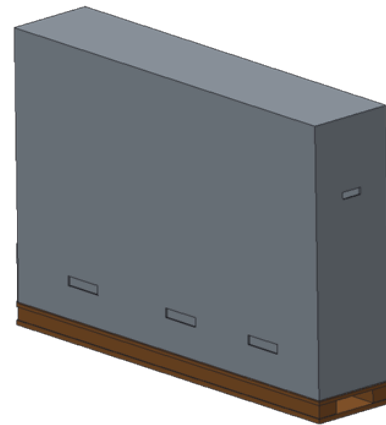
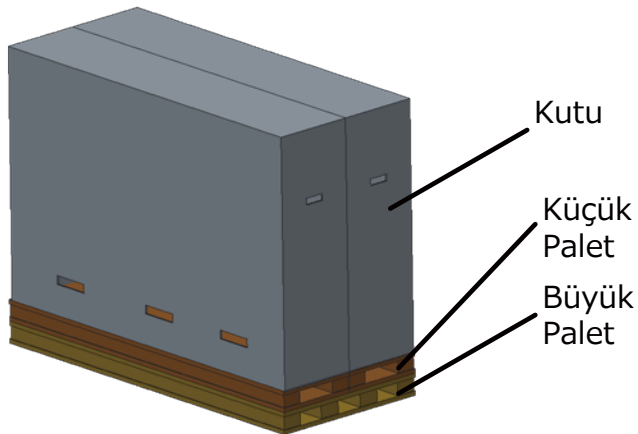
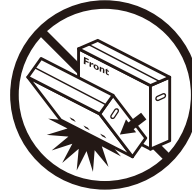

Nakliye konusunda not

1. Kutunun etrafındaki kayışı çıkarn.
2. Bıçak kullanarak üstteki bandı kesin ve kutuyu açın.
3. Tamponları dikkatlice çıkarın.
4. Plastik kutu kilitlerini açın ve üst kutuyu çıkarın.

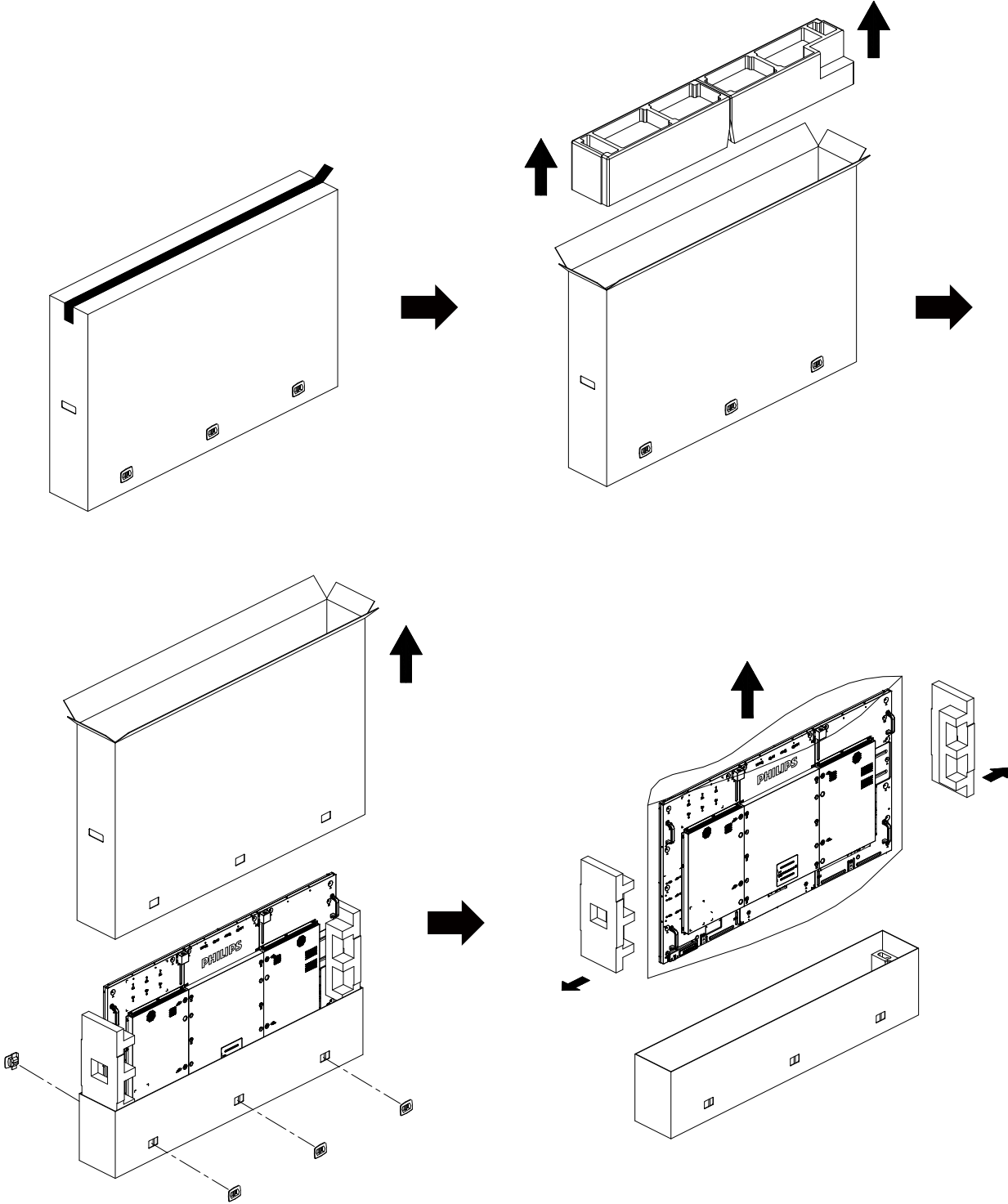

5. Başka bir kişinin yardımıyla ekranı alt kutudan çıkarın.

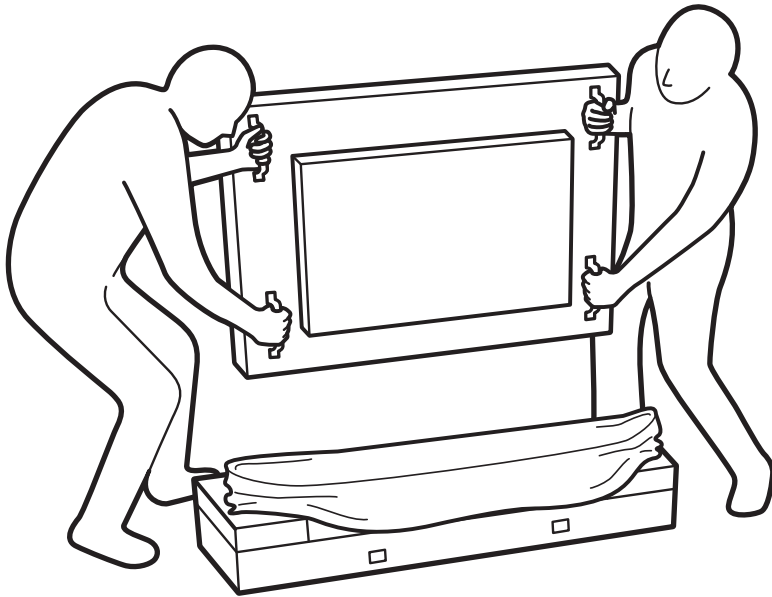

• Ekran yüzeyine dokunmayın. Ekranı taşımak için lütfen kulpları kullanın.

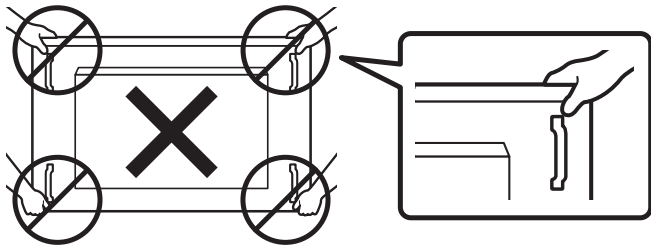

• Ekranı taşıırken dikey yönde tutun.

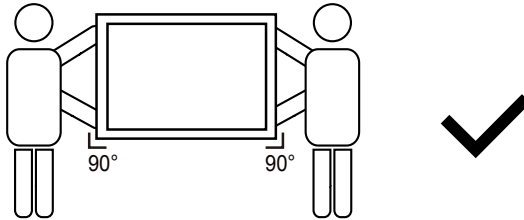
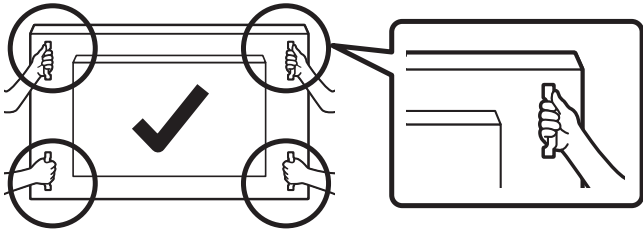
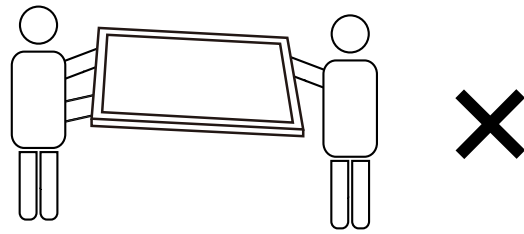

• Ekranın kenarının zemin veya masa gibi sert bir yüzeye dokunmasına izin vermeyin.

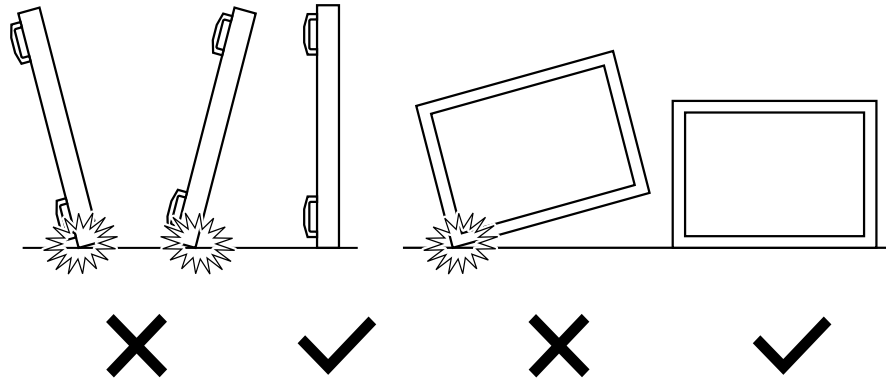

Ekranı kurmadan önce

- Bu ürün, standart aksesuarları ile birlikte, karton bir kutu içerisinde gelir.
- İsteğe bağlı diğer aksesuarlar ayrı olarak paketlenir.
- Bu ekranın boyutu ve ağırlığı nedeniyle iki kişinin taşınması önerilir.
- Kutuyu açtıktan sonra içindekilerin eksiksiz ve iyi durumda olduğundan emin olun.

1.2. Paket İçerikleri

Lütfen aşağıdakilerin paket içeriğinde olduğundan emin olun:

- LCD ekran
- Hızlı başlatma kılavuzu
- AAA pilli uzaktan kumanda
- Güç Kablosu
- RS232 kablo
- RS232 papatyazinciri kablosu
- Kızılötesi algılayıcı kablosu
- HDMI kablosu
- 2 tane çift kutuplu anten
- SSD kart kapağı ve 1 tane M3 vida
- 2 tane M2 vida
- Logo



Hızlı başlatma kılavuzu

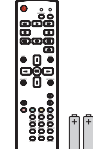

Uzaktan Kumanda ve AAA Piller

* Sağlanan güç kablosu hedefe göre değişir.



Güç Kablosu



RS232 Kablo

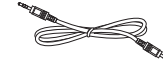

RS232 Papatyazinciri Kablosu



Kızılötesi algılayıcı kablosu



HDMI kablosu



2 tane çift kutuplu anten



SD kart kapağı



M3



M2



Logo

* Bölgelere göre farklılıklar

Ekran tasarımı ve aksesuarlar yukarıda gösterilenlerden farklı olabilir.

NOTLAR:

- Lütfen diğer tüm bölgelerde, elektrik prizinin AC gerilimine uygun bir güç kablosu kullanıldığından ve ürünün satıldığı ülkenin güvenlik yönetmeliklerine uygun olduğundan emin olun (Tip H05VV-F, 2G veya 3G, 0,75 veya 1 mm² kullanılmalıdır).
- Ekranı daha sonra başka bir yere taşımak için paket kutusunu ve paketleme malzemelerini saklamak isteyebilirsiniz.

1.3. Kurulum Notları

- Yüksek güç tüketimi nedeniyle, her zaman özellikle bu ürün için tasarlanmış fişi kullanın. Bir uzatma kablosu kullanmanız gerekirse, lütfen servis yetkilinize başvurun.
- Ürünün düşmemesi için, düz bir yüzeye kurulması gerekmektedir. Havalandırmanın düzgün yapılabilmesi için, ürünün arka tarafı ile duvar arasında mesafe bırakılmalıdır. Elektronik parçaların ömrünün kısalması için, ürünü mutfak, banyo veya çok nemli ortamlara kurmaktan kaçınınız.
- Ürün yalnızca 3.000m rakımın altında çalışır. 3.000m üzerinde yapılan kurulumlarda, bazı anormalliklerle karşılaşılabilir.

1.4. Duvara Monte Etme

Ekranı duvara monte etmek için, standart bir duvara montaj kiti almanız gerekir (piyasada bulunabilir). Kuzey Amerika'da TUV-GS ve/veya UL1678 standardıyla uyumlu montaj arayüzü kullanmanızı öneririz.

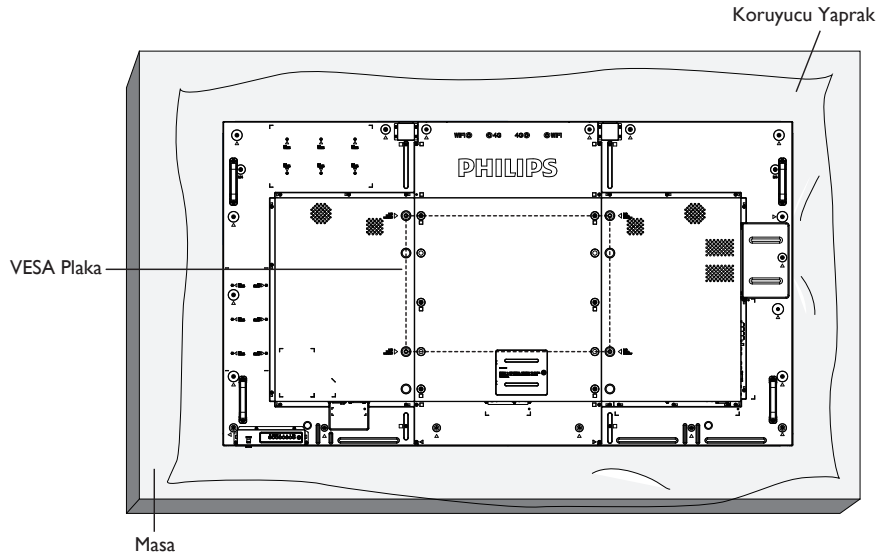

1. Bir masanın üzerine, ekran paketindeyken çevresine sarılı olan koruyucu yaprağı sererek ekran yüzeyinin çizilmemesini sağlayın.
2. Ekranı monte etmek için tüm aksesuarlara sahip olduğunuzdan emin olun (duvar montajı, tavan montajı, masa üstü standı vb.).
3. Temel montaj takımıyla birlikte sağlanan yönergeleri izleyin. Doğru montaj prosedürlerini izlemezseniz, cihaz zarar görebilir veya kullanıcı veya kurulumu yapan kişi yaralanabilir. Ürün garantisi, yanlış kurulumdan kaynaklanan hasarları kapsamaz.
4. Duvar montaj takımı için (montaj desteğinin kalınlığından 15 mm daha uzun olan) M8 montaj vidalarını kullanın ve vidaları iyice sıkın.
5. Tabansız birim ağırlığı= 55,0 kg. Ekipman ve ilgili montaj aracı test sırasında güvenli durumda olarak belirlenmiştir. Yalnızca asgari ağırlık/yük ile UL tarafından belirtilmiş olan Duvar Montajı Bağlantı Parçası ile kullanılabilir: 55,0 kg.

1.4.1. VESA Plaka

75BDL4150D	600(Y) x 400(D) mm
------------	--------------------

Dikkat:

Ekranın düşmesini önlemek için:

- Duvara veya tavana kurma için, ekranı piyasada bulunabilen metal dirseklerle kurmanızı öneririz. Ayrıntılı kurulum talimatları için, ilgili dirsekten gelen kılavuza bakın.
- Deprem veya başka bir doğal afet sırasında ekranın düşmesinden kaynaklanacak yaralanma ve ürünün zarar görme olasılığını azaltmak için kurulum konumu konusunda destek üreticisine danışın.
- Bu ağır ekranı bir duvara kurmak için en az dört kişi gerekir.

Çerçeve Konumu Açısından Havalandırma Gereksinimleri

Isının dağılmasını sağlamak için çevredeki nesnelere aşağıdaki şemada gösterildiği gibi bir alan bırakacak şekilde yerleştirin.

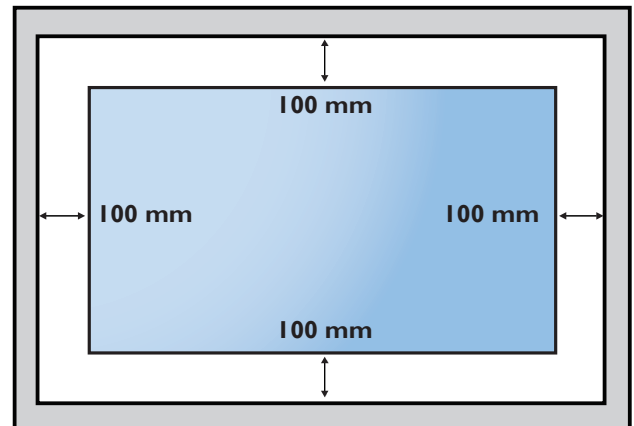

1.5. Dikey Pozisyonda Monte Etme

Bu ekran dikey pozisyonda kurulabilir:

1. Takılıysa masa üstü standı çıkarın.
2. 90 derece saat yönünde döndürün. "PHILIPS" logosu, ekranın karşısından bakıldığında sol tarafta olmalıdır.

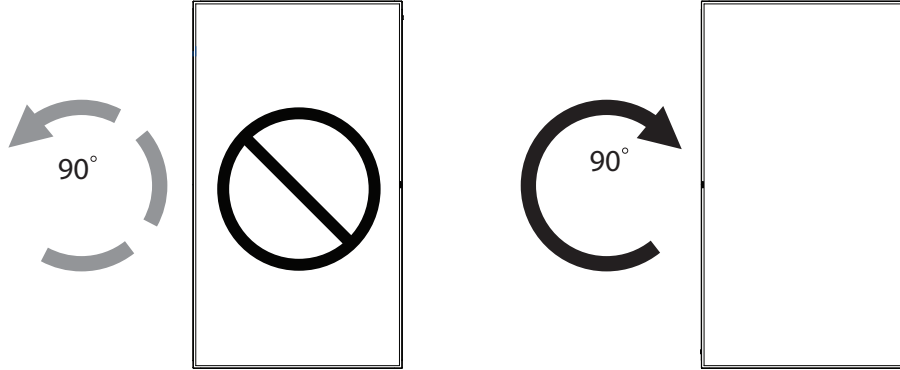

1.5.1. Logoyu çıkarma

1. Ön çerçevenin çizilmesini önlemek için koruyucu olarak logo alanı büyüklüğünde kesilmiş bir kağıt parçası hazırlayın.
2. Bir bıçakla dikkatli bir şekilde logo etiketini, altına kağıdı yerleştirerek çıkarın.
3. Logo etiketini sıyrın.

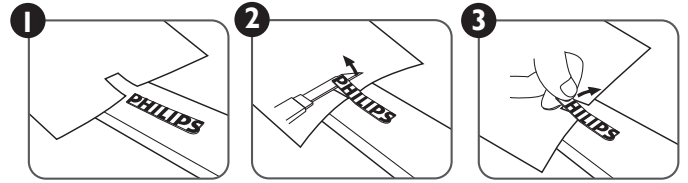

NOT: Ekranı duvara kurarken, lütfen düzgün kurulum için profesyonel bir teknisyene başvurun. Profesyonel bir teknisyenin gerçekleştirmediği kurulumlardan sorumluluk kabul etmiyoruz.

2. Parçalar ve İşlevleri

2.1. Kontrol Paneli

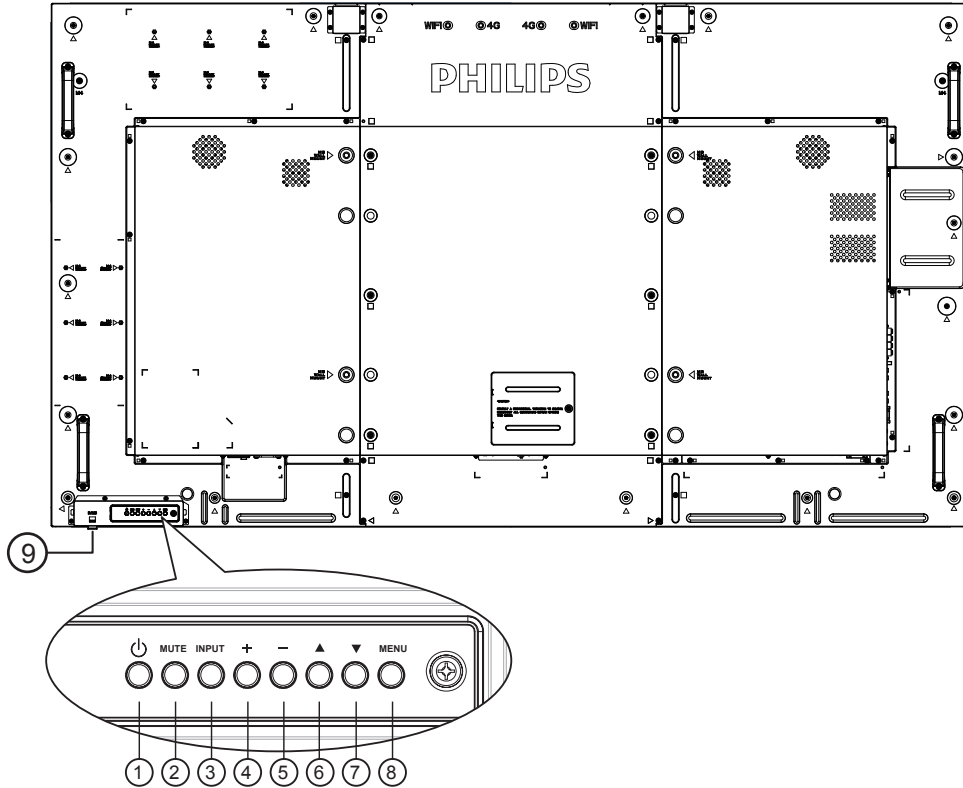

① [P] düğmesi

Ekrani açmak veya ekranı bekleme konumuna almak için bu düğmeyi kullanın.

② [MUTE] düğmesi

Sesi sessiz AÇIK/KAPALI moduna alır.

③ [INPUT] düğmesi

Giriş kaynağını seçin.

④ [+] düğmesi

OSD menüsü açıkken ayarları veya OSD menüsü kapalıyken ses çıkış düzeyini artırır.

⑤ [-] düğmesi

OSD menüsü açıkken ayarları veya OSD menüsü kapalıyken ses çıkış düzeyini azaltır.

⑥ [▲] düğmesi

OSD menüsü açıkken, seçili öğeyi ayarlamak için seçim çubuğunu yukarı taşır.

⑦ [▼] düğmesi

OSD menüsü açıkken, seçili öğeyi ayarlamak için seçim çubuğunu aşağı taşır.

⑧ [MENU] düğmesi

OSD menüsü açıkken önceki menüye geri döner veya OSD menüsü kapalıyken OSD menüsünü etkinleştirir.

⑨ Uzaktan kumanda sensörü ve güç durumu göstergesi

- Uzaktan kumandadan komut sinyalleri alır.
- OPS'siz ekranın çalışma durumunu gösterir:
 - Ekran açıkken yeşil yanar
 - Ekran bekleme modundayken kırmızı yanar
 - {ZAMANLAMA} etkinleştirildiğinde, ışık yeşil ve kırmızı yanar
 - Işık kırmızı renkte yanarsa, bir hatanın algılandığını gösterir
 - Ekranın ana gücü kapatıldığında ışıklar yanmaz

* Daha iyi uzaktan kumanda performansı için kızılötesi algılayıcı kablosunu kullanın. (Lütfen 3.5kısımındaki yönergelere başvurun.)

2.2. Giriş/Çıkış Terminalleri

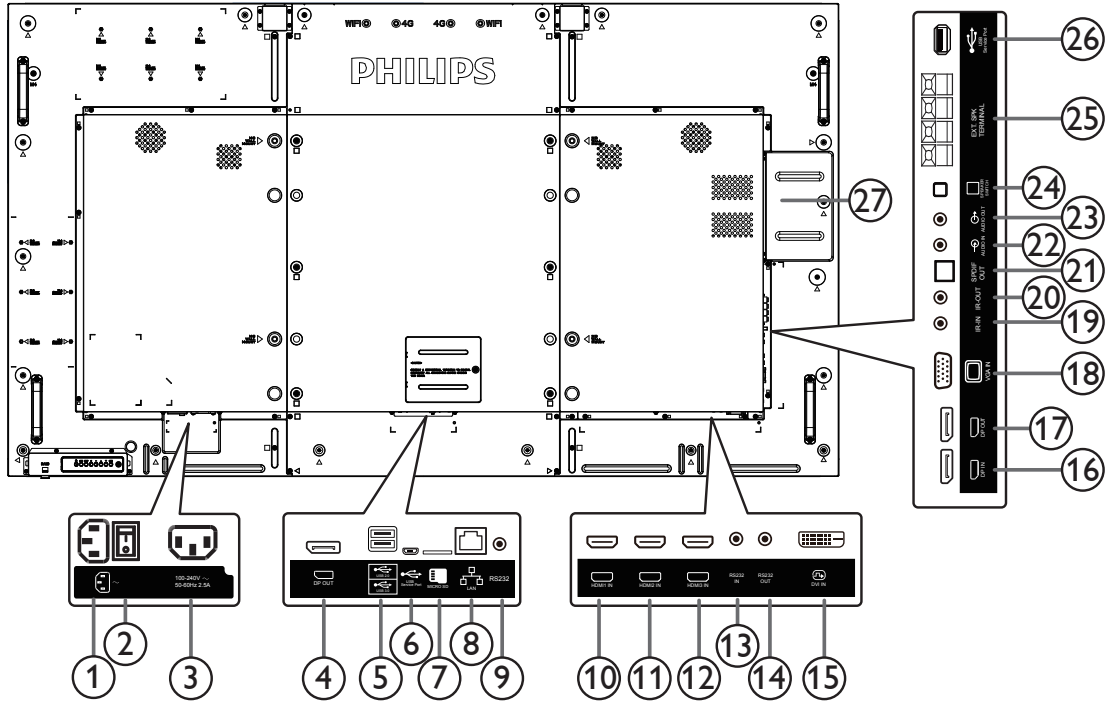

① AC GİRİŞİ

Duvar prizinden AC güç girişi.

② ANA GÜÇ DÜĞMESİ

Ana gücü açar/kapatır.

③ AC ÇIKIŞI

Bir medya oynatıcının AC GİRİŞİ yuvasına AC güç beslemesi.

④ DisplayPort ÇIKIŞI

Android DisplayPort çıkışı.

⑤ USB BAĞLANTI NOKTASI

USB depolama cihazınızı takın.

⑥ USB SERVİS BAĞLANTI NOKTASI

Ana kart aygıt yazılımı güncellemesi için USB Android ADB.

NOT:Yalnızca aygıt yazılımını güncellemek içindir.

⑦ MİKRO SD KART

MİKRO SD KARTINIZI bağlayın.

⑧ RJ-45

Kontrol merkezinden uzaktan kontrol sinyalini kullanmak için LAN kontrolü işlevi.

⑨ RS232C

Sistem Tümlleştiriciden özelleştirilmiş iletişim kuralı kullanımı için ayrılmış Android RS232C ağ girişi.

⑩ HDMI1 GİRİŞİ / ⑪ HDMI2 GİRİŞİ / ⑫ HDMI3 GİRİŞİ

HDMI video/ses girişi.

⑬ RS232C GİRİŞİ / ⑭ RS232C ÇIKIŞI

Loop-through (geçiş) işlevi için RS232C ağ girişi/çıkışı.

⑮ DVI GİRİŞİ

DVI-D video girişi.

⑯ DisplayPort GİRİŞİ / ⑰ DisplayPort ÇIKIŞI

DisplayPort video girişi / çıkışı.

NOTLAR:

- DisplayPort ÇIKIŞI yalnızca 2K monitörü destekler.

⑱ VGA GİRİŞİ (D-Sub)

VGA video girişi.

⑲ KIZILÖTESİ GİRİŞİ / ⑳ KIZILÖTESİ ÇIKIŞI

Düz geçiş işlevi için IR sinyali girişi / çıkışı.

NOTLAR:

- Bu ekranın kumanda sensörü [IR GİRİŞİ] jaki bağlı olduğunda çalışmayı kesecektir.
- A/V aygıtınızı bu ekran aracılığıyla uzaktan kontrol etmek amacıyla, Kızılötesi Doğrudan Geçiş bağlantısı için 19. sayfaya başvurun.

㉑ SPDIF ÇIKIŞI

Dijital ses çıkışı

㉒ SES GİRİŞİ

VGA kaynağı için ses girişi (3,5mm stereo telefon).

㉓ SES ÇIKIŞI

Harici AV cihazına ses çıkışı.

㉔ HOPARLÖR DÜĞMESİ

Dahili hoparlör açma/kapatma anahtarı.

㉕ HOPARLÖR ÇIKIŞI

Harici hoparlörlere ses çıkışı.

㉖ USB SERVİS BAĞLANTI NOKTASI

Ana kart aygıt yazılımı güncellemesi için USB depolamaya bağlayın.

NOT:Yalnızca aygıt yazılımını güncellemek içindir.

㉗ OPSYUVASI

İsteğe bağlı OPS modülü içindir.

2.2.1. Uzaktan kumandaya pilleri takma

Uzaktan kumanda iki 1,5V AAA pille çalışır.

Pilleri takmak veya değiştirmek için:

1. Açmak için kapağa basın ve kaydırın.
2. Pilleri pil bölmesi içindeki (+) ve (-) göstergelerine göre hizalayın.
3. Kapağı yerleştirin.

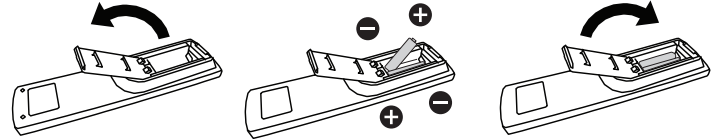

Dikkat:

Pillerin yanlış kullanımı, pillerin akmasına veya patlamasına neden olabilir. Şu talimatları izlediğinizden emin olun:

- "AAA" pilleri, her bir pildeki (+) ve (-) işaretlerin, pil yuvasındaki (+) ve (-) işaretleriyle eşleşeceği şekilde yerleştirin.
- Farklı tiplerini birlikte kullanmayın.
- Yeni pilleri kullanılmış pillerle birlikte kullanmayın. Bu, pil kullanım süresinin daha kısa olmasına veya pillerin akmasına neden olur.
- Pil bölmesine sıvı sızıntısını önlemek için biten pilleri hemen çıkarn. Cildinize zarar verebileceğinden açığa çıkmış pil asidiyle temas etmeyin.
- Pilin ateşe veya sıcak bir fırına atılması veya bir pilin mekanik olarak patlamasına veya patlamasına neden olabilecek şekilde kesilmesi; pili, patlamaya veya yanıcı sıvı veya gaz sızıntısına neden olabilecek aşırı yüksek sıcaklıktaki bir ortamda bırakmak; ve patlamaya veya yanıcı sıvı veya gaz sızıntısına neden olabilecek aşırı düşük hava basıncına maruz bırakmak.

NOT: Uzaktan kumandayı uzun bir süre kullanmayacaksanız pilleri çıkarn.

2.2.2. Uzaktan Kumandanın Kullanımı

- Uzaktan kumandanın güçlü darbelerle maruz kalmamasına özen gösterin.
- Uzaktan kumandanın su veya başka bir sıvıyla temas etmemesine dikkat edin. Uzaktan kumanda ıslanırsa, hemen kuru bir bezle silin.
- Cihazı sığağa ya da buhara maruz bırakmayın.
- Pilleri takmanın dışında, uzaktan kumandayı açmayın.

2.2.3. Uzaktan kumandanın çalışma mesafesi

Bir düğmeye basarken uzaktan kumandanın üst tarafını ekranın uzaktan kumanda sensörüne doğru yöneltin.

Uzaktan kumandayı ekranın algılayıcısına 5 metreden kısa bir mesafede, 30 dereceden az yatay ve dikey açıyla kullanın.

NOT: Ekranda uzaktan kumanda sensörü doğrudan güneş ışığı veya güçlü aydınlatma altındaysa veya sinyal aktarımı yolunda bir engel varsa uzaktan kumanda düzgün çalışmayabilir.

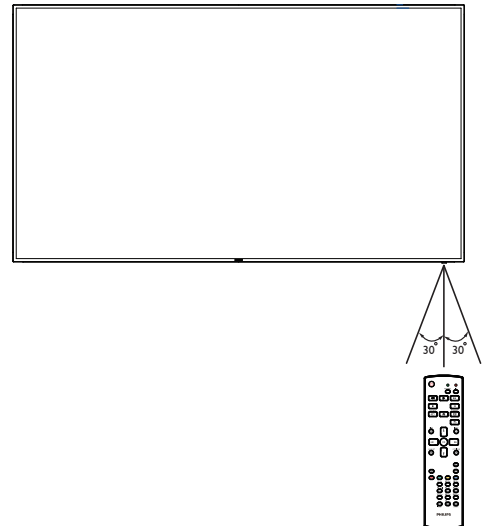

2.3. Remote Control (Uzaktan Kumanda)

2.3.1. Genel işlevler

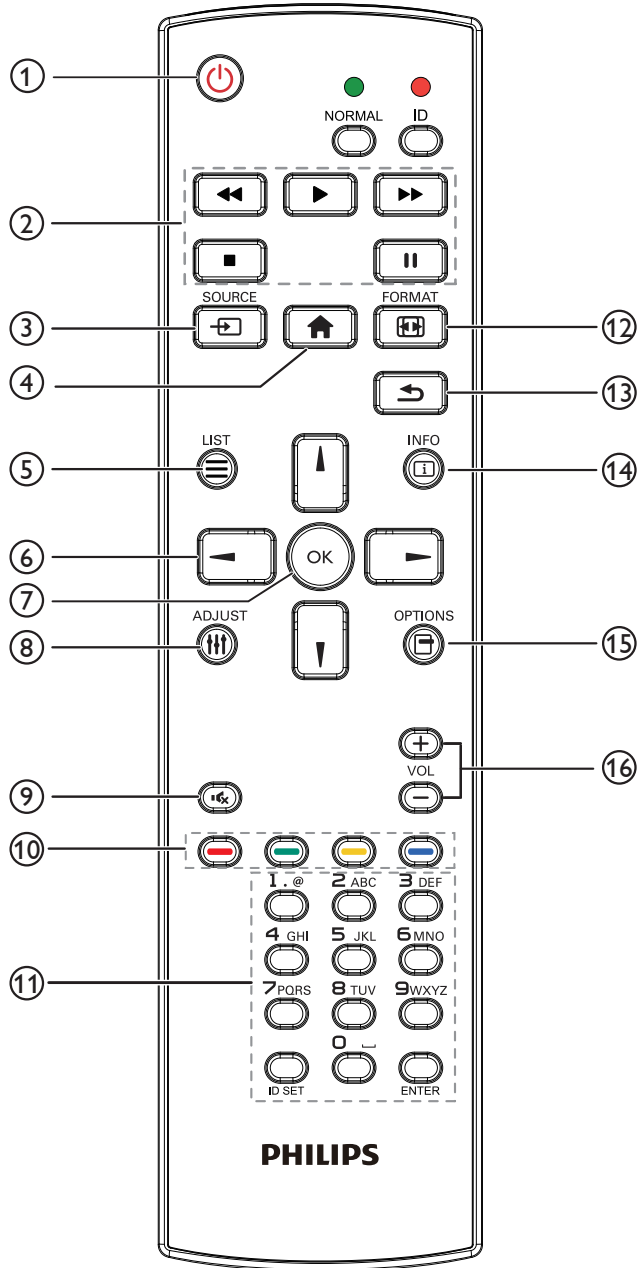

① [GÜÇ] GÜÇ düğmesi

Güç AÇIK/KAPALI.

② [OYNAT] düğmeleri

Medya dosyalarının oynatılmasını kontrol edin (yalnızca Medya Girişi için)

Dondurma özelliği

Pause (Duraklat):Tüm giriş içeriği için dondurma kısayol tuşu.

Oynat:Tüm giriş içeriği için dondurmaya iptal etme kısayol tuşu.

③ [SOURCE (KAYNAK)] düğmesi

Kök Menü:Video kaynağı OSD'sine gidin.

④ [BAŞLANGIÇ] düğmesi

Kök Menü: Ana Menü OSD'sine gidin.

Diğerleri: OSD'den çıkın.

⑤ [LİSTELE] düğmesi

İşlev yok.

⑥ [GEZİNME] düğmeleri



Kök Menü: Akıllı resim OSD'sine gidin.

Ana Menü: Seçilen öğeyi ayarlamak için seçim çubuğunu yukarı taşıyın.

IR Papatya Zinciri Menüsü: Kontrollü Grup Kimliği numarasını arttırın.



Kök Menü: Ses kaynağı OSD'sine gidin.

Ana Menü: Seçilen öğeyi ayarlamak için seçim çubuğunu aşağı taşıyın.

IR Papatya Zinciri Menüsü: Kontrollü Grup Kimliği numarasını azaltın.



Ana Menü: önceki menü seviyesine gidin.

Kaynak Menüsü: Kaynak menüsünden çıkın.

Ses Menüsü: Ses Seviyesini azaltın.



Ana Menü: sonraki menü seviyesine gidin veya belirlenen seçeneği ayarlayın.

Kaynak Menüsü: Seçilen kaynağa gidin.

Ses Menüsü: Ses Seviyesini arttırın.

⑦ [OK] düğmesi

Kök Menü: Birincil/İkincil modda IR papatya zinciri OSD'sine gidin.

Ana Menü: Herhangi bir giriş ya da seçimi onaylayın.

⑧ [AYARLA] düğmesi

Yalnızca VGA için Otomatik Ayar OSD'sinde gidin.

⑨ [SESSİZ] düğmesi

Sesi Kapatın/Açın.

⑩ [RENK] düğmeleri

Görevleri veya seçenekleri belirleyin (yalnızca Medya Girişi için)

[Pencere seçimi işlevi için kısayol tuşu.]

⑪ [Number / ID SET / ENTER] düğmesi

Ağ ayarları için metin girin.

Ekran kimliğini ayarlamak için basın. Daha fazla bilgi için **2.3.2. ID Uzaktan Kumanda** bölümüne bakın.

⑫ [BİÇİM] düğmesi

Görüntü Zoom modu [Full][4:3][1:1][16:9][21:9][Custom] olarak değiştirin.

⑬ [GERİ] düğmesi

Önceki menü sayfasına dönmek ya da önceki işlevden çıkış yapmak için.

⑭ [BİLGİ] düğmesi

Bilgi OSD'sini gösterin

⑮ [SEÇENEKLER] düğmesi

İşlev yok.

⑯ [SES SEVİYESİ] düğmesi

Ses düzeyini ayarlayın.

2.3.2. ID Uzaktan Kumanda

Bu uzaktan kumandayı birkaç farklı ekrandan birinde kullanmak istediğinizde uzaktan kumanda ID'sini ayarlayabilirsiniz.

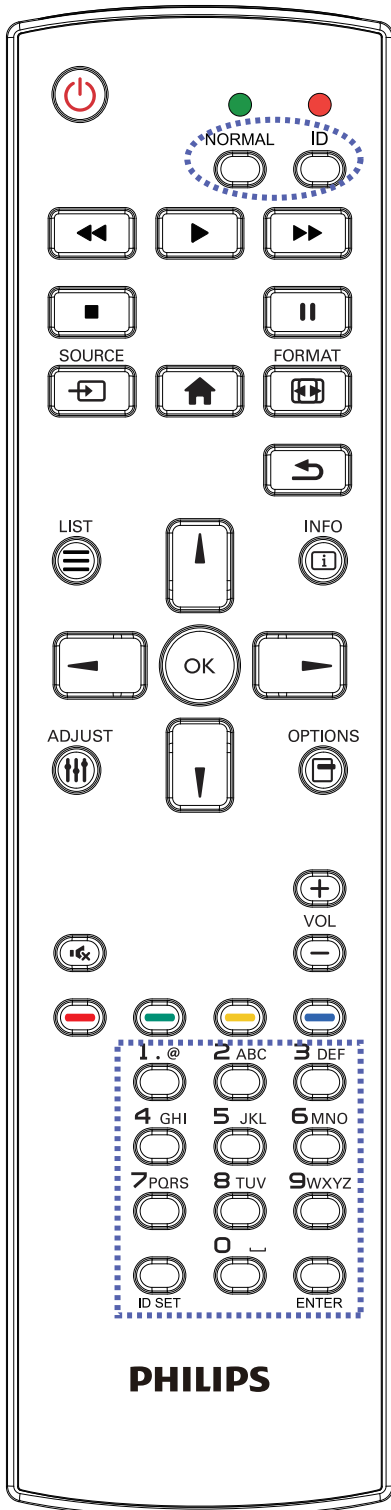

[ID] düğmesine basın. Kırmızı LED iki defa yanıp söner:

1. ID Modunu girmek için [ID SET] düğmesine 1 saniyeden uzun süreyle basın. Kırmızı LED yanar:
[ID SET] düğmesine tekrar basıldığında Kimlik Modundan çıkılır.
Kırmızı LED söner.

Kumanda etmek istediğiniz ekranı seçmek için [0] ~ [9] rakamlarına basın.

Örneğin:ekran No. 1 için [0] ve [1] öğesine basın, ekran No. 11 için [1] ve [1] öğesine basın.

[01] ~ [255] arasındaki numaralar kullanılabilir:

2. Herhangi bir düğmeye 10 saniye içinde basılmazsa ID Modundan çıkılır.
3. Rakamların dışındaki düğmelere basarak bir hata oluşursa LED yanıp tekrar söndükten sonra 1 saniye bekleyin ve ardından doğru rakamlara tekrar basın.
4. Onaylamak için [ENTER] düğmesine basın. Kırmızı LED iki defa yanar ve söner.

NOT:

- [NORMAL] düğmesine basın.Yeşil LED iki defa yanıp söner ekranın normal çalıştığını gösterir.
- ID numarasını seçmeden önce her ekran için ID numarası belirlemek gerekir.

2.3.3. Android kaynağındaki Uzaktan Kumanda düğmeleri

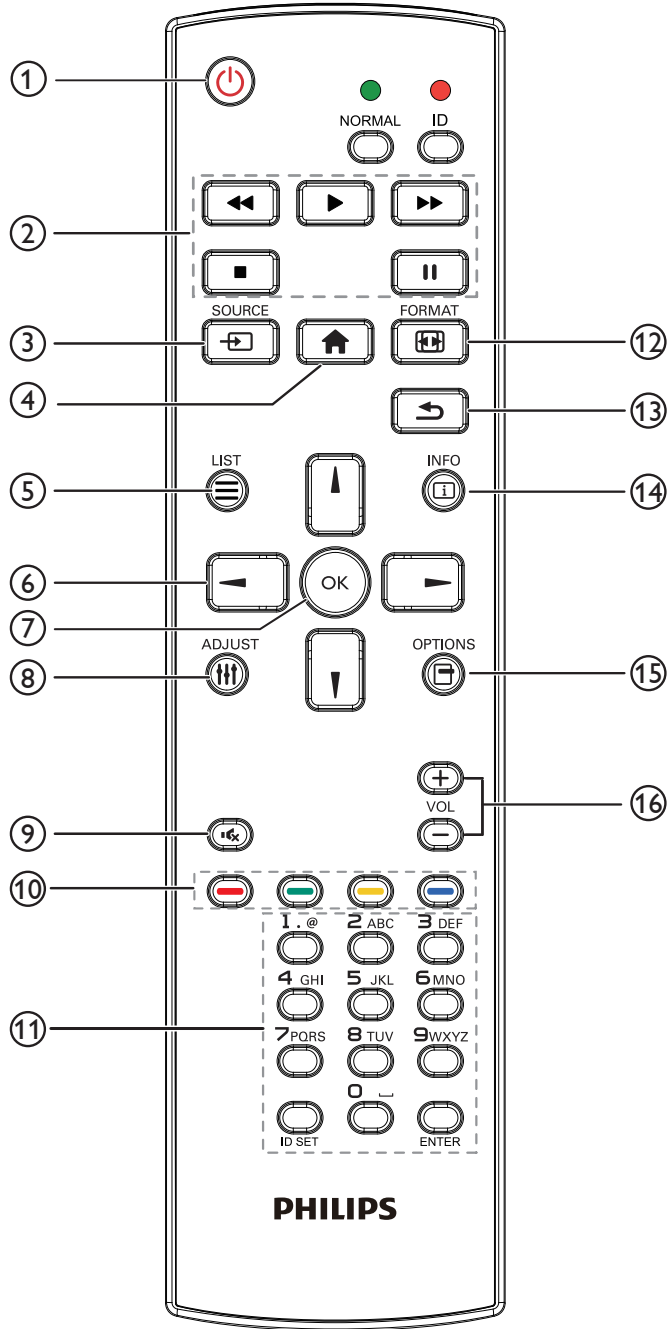

① [GÜÇ] GÜÇ düğmesi

Ekrani açın veya ekranı bekleme konumuna alın.
Düğme yalnızca Skalar ile kontrol edilir.

② [OYNAT] düğmeleri

1. Medya (video/ses/resim) dosyalarının oynatılmasını kontrol edin.
Medya dosyalarını oynatmak için 4 yöntem vardır:

1) Dosya Yöneticisi

Medya dosyasını Dosya Yöneticisinden bulun ve oynatmak için seçin.

2) Medya Oynatıcı -> Oluştur -> düzenle veya yeni oynatma listesi ekle -> medya dosyalarını seç -> [▶] ögesine basarak medya dosyasını doğrudan oynatın.

3) Medya Oynatıcı -> Oynat -> boş olmayan oynatma listesi seçin -> oynatma listesindeki tüm medya dosyalarını oynatmak için [OK] ögesine basın.

4) Kaynakta Önyükleme veya OSD ile Zamanlama menüsünde medya oynatma listesini ayarlayın.

2. PDF dosyasını oynat

Medya dosyalarını oynatmak için 3 yöntem vardır:

1) Dosya Yöneticisi

pdf dosyasını Dosya Yöneticisinden bulun ve oynatmak için seçin.

2) PDF Yürütücü -> Oynat -> boş olmayan oynatma listesi seçin -> oynatma listesindeki tüm PDF dosyalarını oynatmak için [OK] ögesine basın.

3) Kaynakta Önyükleme veya OSD ile Zamanlama menüsünde pdf oynatma listesini ayarlayın.

3. PDF, video veya müzik oynatırken [■] ögesine basarak oynatmayı durdurun. [▶] ögesine tekrar basılırsa oynatma dosyanın başından başlatılır:

4. PDF, video veya müzik oynatırken [⏸] düğmesine basarak oynatmayı duraklatın.

5. Tüm medya veya pdf dosyaları, belirtilen depolama alanının (dâhilî/USB/SD Kart) kök dizini altında "philips" olarak adlandırılmış klasöre alt klasörle yerleştirilmelidir. Tüm alt klasörler (video/photo/music/pdf) medya türüne göre adlandırılır ve değiştirilmemelidir:

videolar: {depolama kök dizini}/philips/video/

fotoğraflar: {depolama kök dizini}/philips/photo/

müzik: {depolama kök dizini}/philips/music/

pdf'ler: {depolama kök dizini}/philips/pdf/

Üç depolama kök dizini şunlardır

Dahili depolama: /sdcard

USB depolama: /mnt/usb_storage

SD kart: /mnt/external_sd

③ [SOURCE] SOURCE (KAYNAK) düğmesi

Giriş kaynağını seçin.

Düğme yalnızca Skalar ile kontrol edilir.

④ [BAŞLANGIÇ] BAŞLANGIÇ düğmesi

OSD menüsüne erişin.

Düğme yalnızca Skalar ile kontrol edilir.

⑤ [LİSTELE] LİSTELE düğmesi

1. Web sayfası içeriğinde odağı yukarı sonraki tıklanabilir öğelere taşıyın.

2. Odağı, düğmeler gibi yukarı sonraki kontrol veya pencere ögesine taşıyın.

⑥ [GEZİNME] GEZİNME düğmeleri

1. Menüler arasında gezinin ve öğeleri seçin.

2. Web sayfası içeriğinde bu düğmeler ekran kaydırma çubuğunu kontrol etmek içindir. Yatay kaydırma çubuğunu yukarı veya aşağı taşımak için [↑] veya [↓] ögesine basın. Dikey kaydırma çubuğunu

sola veya sağa taşımak için [←] veya [→] ögesine basın.

3. PDF dosyaları için

» yakınlaştırma/uzaklaştırma gerçekleştirildiğinde

 ,  ,  veya  ögesine basarak ekran konumunu ayarlayın.

» yakınlaştırma/uzaklaştırma gerçekleştirilmediğinde

 ögesine basarak sonraki sayfaya gidin.

 ögesine basarak önceki sayfaya gidin.

7 [OK] düğmesi

Herhangi bir giriş ya da seçimi onaylayın.

8 [≡] AYARLA düğmesi

1. Web sayfası içeriğinde odağı aşağıya sonraki tıklanabilir öğelere taşıyın.

2. Odağı, düğmeler gibi aşağı sonraki kontrol veya pencere ögesine taşıyın.

9 [⊗] SESSİZ düğmesi

Sessiz işlevini açmak/kapatmak için basın.

Düğme yalnızca Skalar ile kontrol edilir.

10 [—] [—] [—] [—] RENK düğmeleri

1. PDF dosyaları için

 düğmesine basarak yakınlaştırma yapın;

 düğmesine basarak uzaklaştırma yapın;

Yakınlaştırma veya uzaklaştırma sonrasında  düğmesine basarak pdf dosyasını orijinal boyuta geri döndürün.

11 [Number / ID SET / ENTER] düğmesi

1. Android kaynağında ID SET  ve ENTER  için işlev yok.

Bu düğmeler yalnızca Skalar ile kontrol edilir.

2. PDF dosyası için numara düğmelerine basarak sayfa numarasını girin ve ardından belirli bir sayfaya atlamak için  düğmesine basın.

12 [≡] BİÇİM düğmesi

Görüntü biçimini değiştir. Düğme yalnızca Skalar ile kontrol edilir.

13 [↩] GERİ düğmesi

Önceki sayfaya dönmek ya da önceki işlevden çıkış yapmak için.

14 [i] BİLGİ düğmesi

1. Geçerli giriş sinyaliyle ilgili ekran bilgileri Skalar ile gösterilir.

2. Medya Oynatıcı -> Oluştur -> düzenleyin veya yeni oynatma listesi ekleyin -> medya dosyalarını seçin ->  ögesine basarak seçilen medya dosyasının bilgilerini gösterin.

15 [≡] SEÇENEKLER düğmesi

Medya Oynatıcı veya PDFYürütücü araç kutusunu açın.

1. Medya Oynatıcı ->Oluştur -> Düzenle veya yeni oynatma listesi ekle ->  ögesine basarak araç kutusunu açın. Araç kutusu ekranın sol tarafından kayar:

2. PDFYürütücü ->Oluştur -> Düzenle veya yeni oynatma listesi ekle ->  ögesine basarak araç kutusunu açın. Araç kutusu ekranın sol tarafından kayar:

16 [—] [+] **SES SEVİYESİ** düğmesi

Ses düzeyini ayarlayın. Düğmeler yalnızca Skalar ile kontrol edilir.

2.4. SD kart kapağı

- Mikro SD kartı gizlemek için SD kart kapağını ve vidaları kullanın.

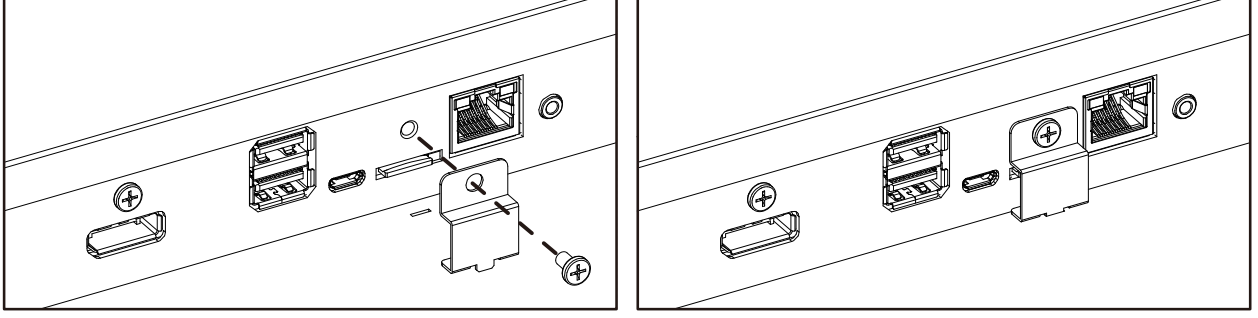

2.5. 4G Modülü

1. Servis kapağını çıkarın.
2. 4G modülünü takın
3. Anten kablosunu takın

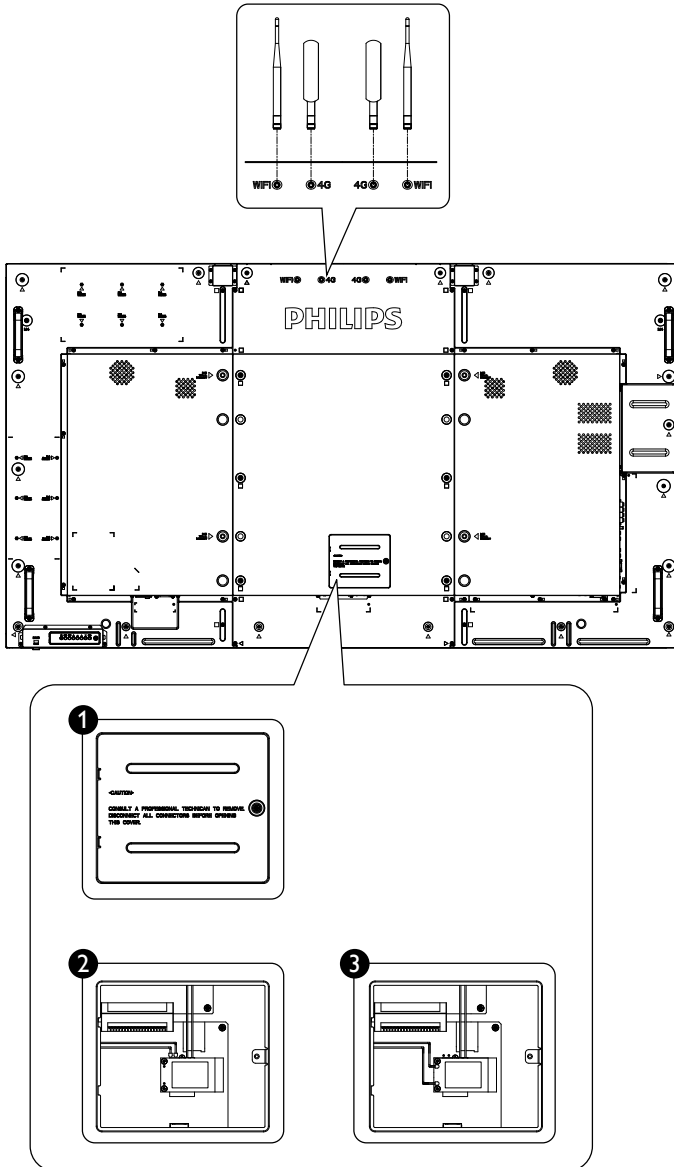

3. Harici ekipman bağlama

3.1. Harici Ekipmanı Bağlama (DVD/VCR/VCD)

3.1.1. HDMI video girişini kullanma

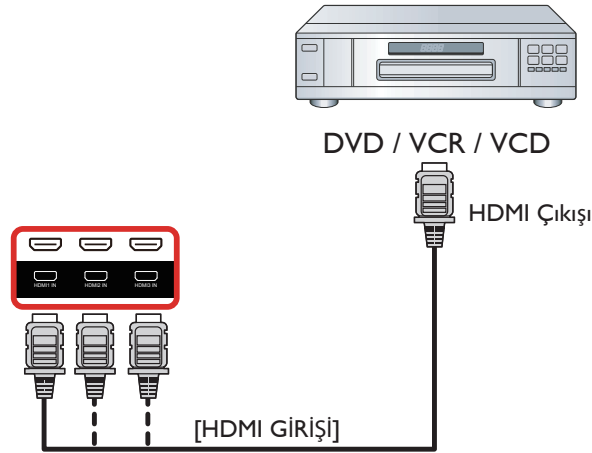

3.2. PC bağlama

3.2.1. VGA girişini bağlama

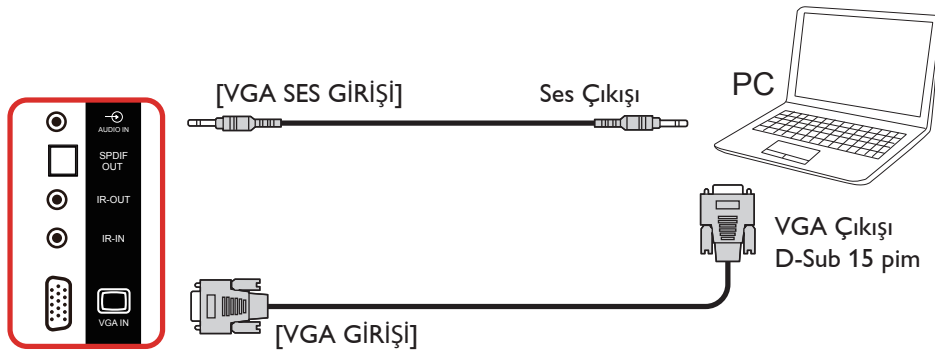

3.2.2. DVI girişini kullanma

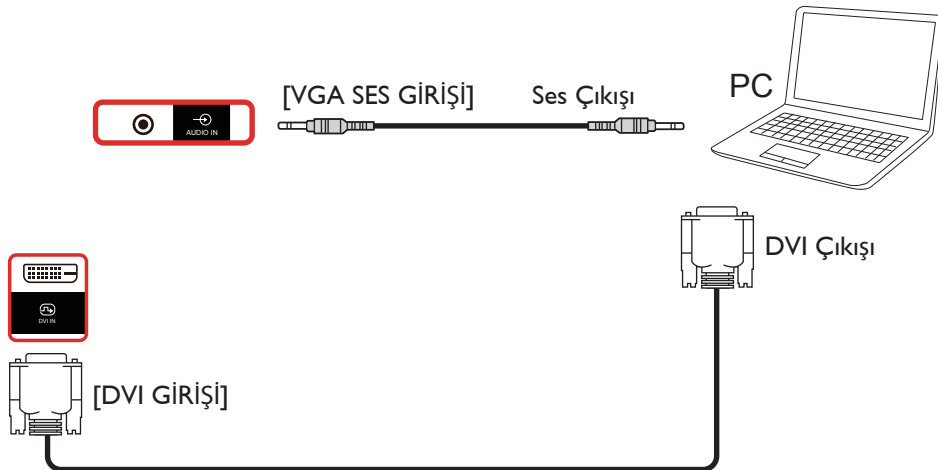

3.2.3. HDMI girişini kullanma

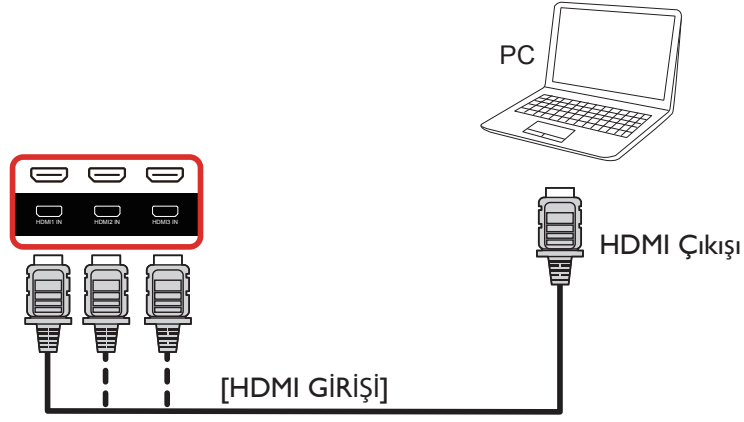

3.2.4. DisplayPort girişini kullanma



3.3. Ses Donanımı Bağlantısı

3.3.1. Harici hoparlör bağlama

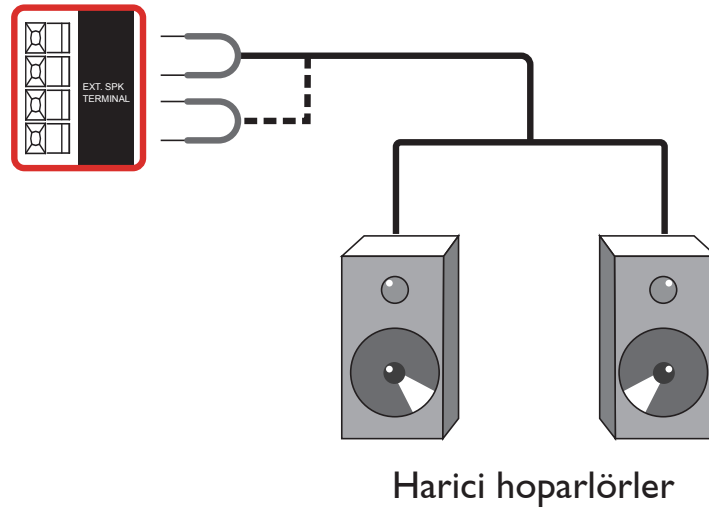

3.3.2. Harici bir ses cihazı bağlama

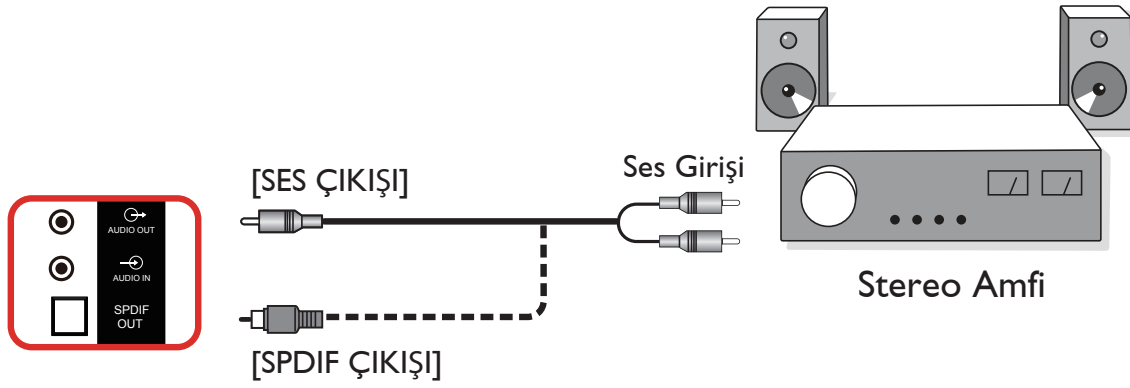

3.4. Papatya Zinciri Konfigürasyonunda Birden Fazla Ekranı Bağlama

Menü panosu gibi uygulamalar için papatya zinciri konfigürasyonu oluşturmak için birden fazla ekranı birbirine bağlayabilirsiniz.

3.4.1. Ekran kontrolü bağlantısı

EKRAN 1'in [RS232 ÇIKIŞI] konektörünü EKRAN 2'nin [RS232 GİRİŞİ] konektörüne takın.

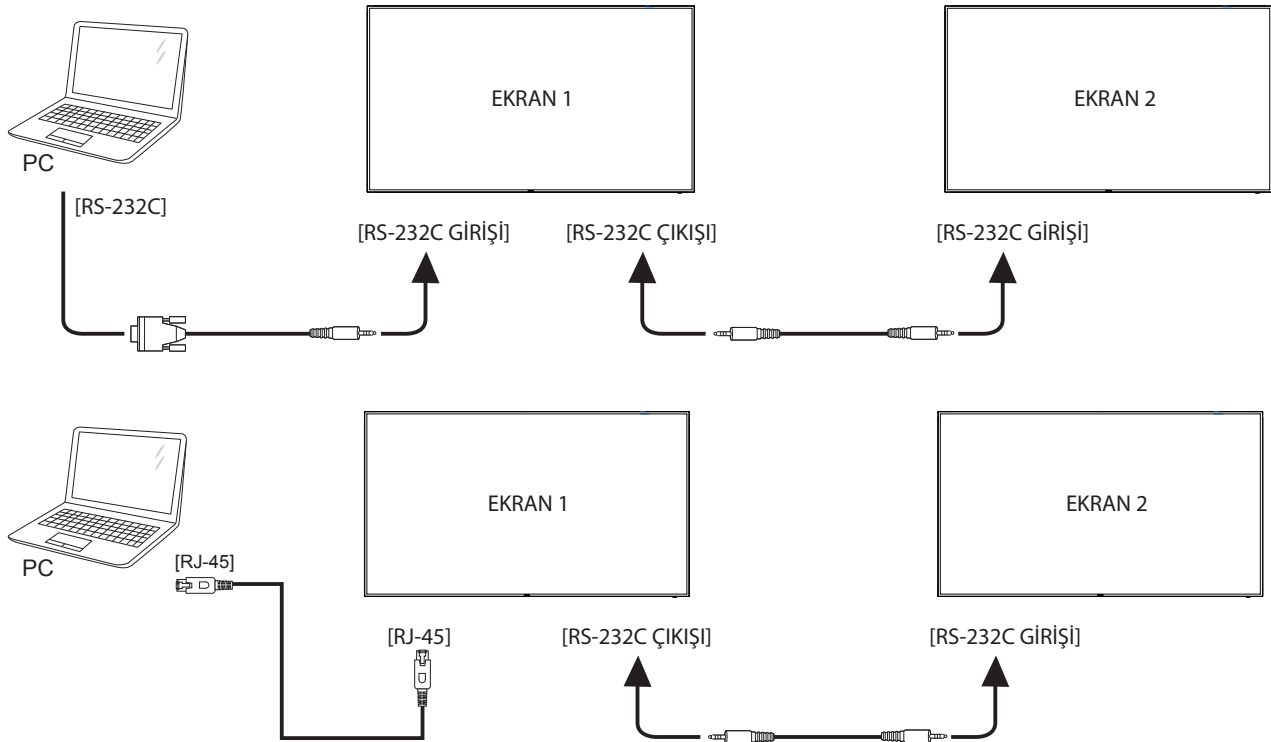

3.4.2. Dijital video bağlantısı

EKRAN 1 [DP ÇIKIŞI] konektörünü EKRAN 2 [DP GİRİŞİ] konektörüne bağlayın.

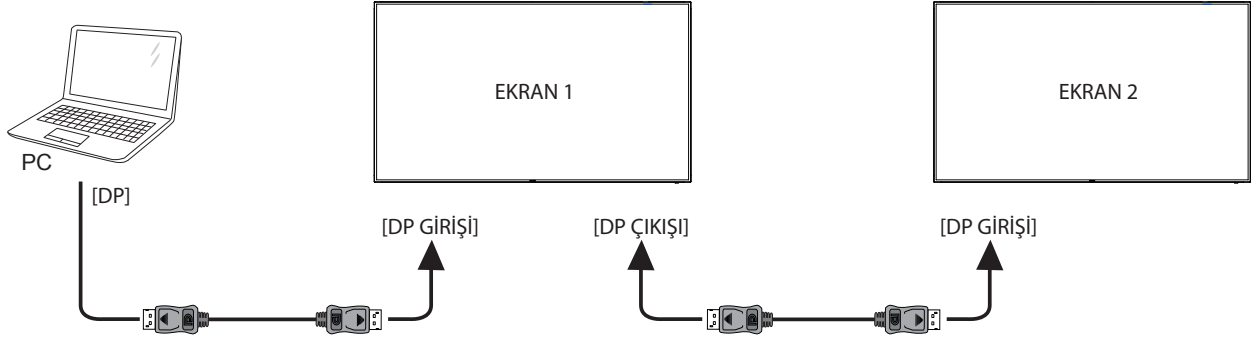

3.5. IR bağlantısı

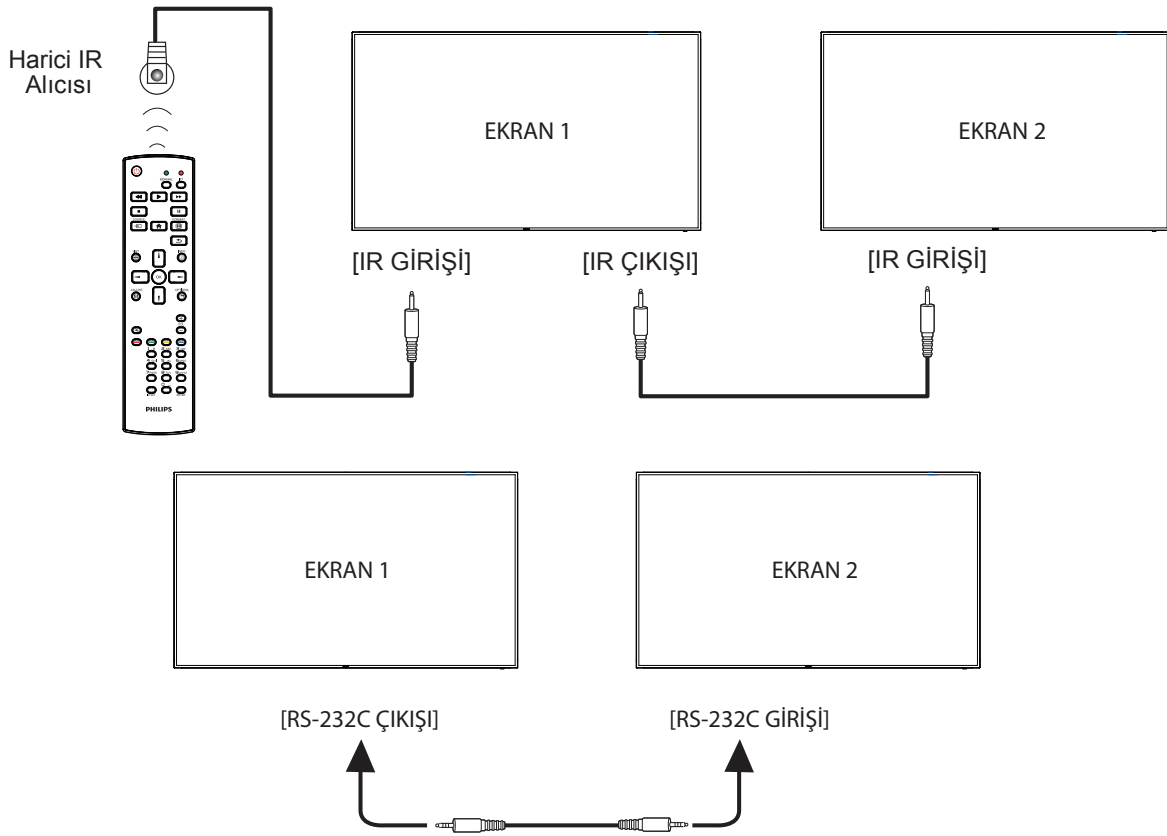

NOT:

1. Bu ekranın uzaktan kumanda sensörü [IR GİRİŞİ] bağlı olduğunda çalışmayı kesecektir.
2. IR loop through bağlantısı en fazla 9 ekranı destekleyebilir.
3. RS232 bağlantısıyla IR girişi papaty zinciri 9 ekrana kadar destekleyebilir.

3.6. IR Düz Geçiř Baęlantısı

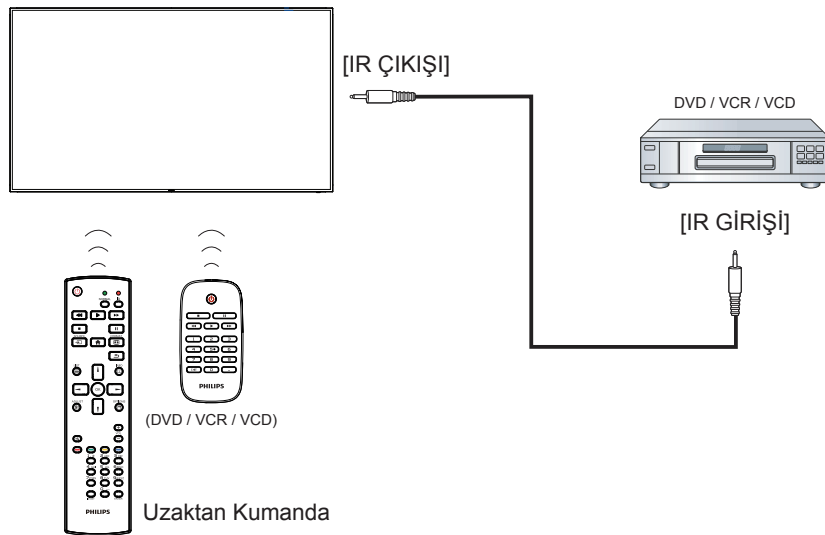

4. Çalıştırma

NOT: Bu bölümde açıklanan kontrol düğmesi, aksi belirtilmediği takdirde uzaktan kumanda üzerinde yer almaktadır.

4.1. Bağlı Video Kaynağını İzleme

1. [-] KAYNAK düğmesine basın.
2. Bir cihazı seçmek için [A] veya [I] düğmesine basın ve ardından [OK] düğmesine basın.

4.2. Resim Formatını Değiştirme

Görüntü biçimini video kaynağına uyacak şekilde değiştirebilirsiniz. Her video kaynağının uygun olduğu farklı görüntü biçimleri bulunmaktadır. Uygun görüntü biçimleri, video kaynağına bağlı olarak değişir:

1. Bir resim biçimi seçmek için [FORMAT (BİÇİM)] düğmesine basın
 - PC modu: {Tam} / {4:3} / {Gerçek} / {21:9} / {Özel}.
 - Video modu: {Tam} / {4:3} / {Gerçek} / {21:9} / {Özel}.

4.3. Overview (Genel Bakış)

1. Android PD başlatıcı:
 - Android PD başlatıcı aşağıdaki gibi siyah sayfadır:



- Her uygulamadan geri tuşuna basarak çıkılır, ekran android PD başlatıcıya gider.
- Android PD başlatıcıya geri döndüğünüzde ekranda ipucu görüntüsü gösterilir, ipucu görüntüsü aşağıdaki gibi yalnızca 5 saniye gösterilir:
- İpucu görüntüsü, kaynağı değiştirmek için kaynak tuşuna basabileceğinizi bildirir.



2. Yönetici modu:
 - Yönetici moduna girmek için "Home + 1888" öğesi basabilirsiniz. "Home (Giriş)" tuşuna basıldıktan sonra lütfen Giriş ISD menüsünü gördüğünüzden emin olun ve ardından sırayla

1888'e basın. İki adet sürekli "Home (Giriş)" tuşu geçerli bir kısayol tuşu değildir.

- Yönetici modunda beş simge gösterilir: "Settings" (Ayarlar), "Apps" (Uygulamalar), "Network" (Ağ), "Storage" (Depolama) ve "Help" (Yardım).
- Yönetici modunu terk ettiğinizde sistem en son kaynağı geri döner.

Yönetici modu giriş sayfası, bu sayfada beş öğe vardır: "Settings" (Ayarlar), "Apps" (Uygulamalar), "Network" (Ağ), "Storage" (Depolama) ve "Help" (Yardım).

Settings (Ayarlar): ayarlar sayfasına gidin.

Applications (Uygulamalar): tüm uygulamaları gösterir.

Network (Ağ): Wi-Fi, Ethernet ve Mobil ağ (isteğe bağlı) ayarlayın.

Storage (Depolama): depolama sayfasına gidin.

Help (Yardım): QR kodunu görüntüleyin.

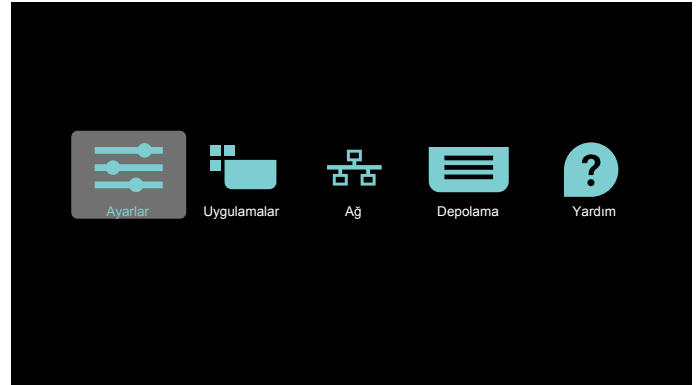

1) Ayarlar sayfası:

Settings (Ayarlar): ayarlar sayfasına gidin.

Signage Display (Sinyal Ekranı): sinyal ekranı ayarları sayfasına gidin.

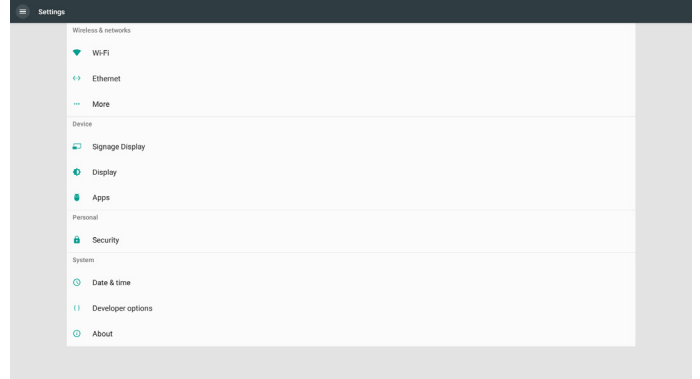

2) Uygulama sayfası:

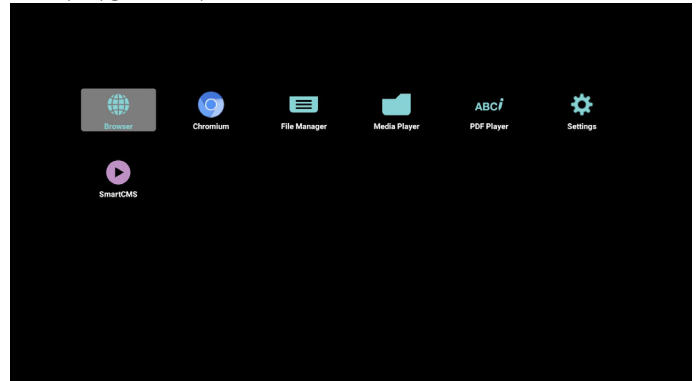

3) Ağ sayfası

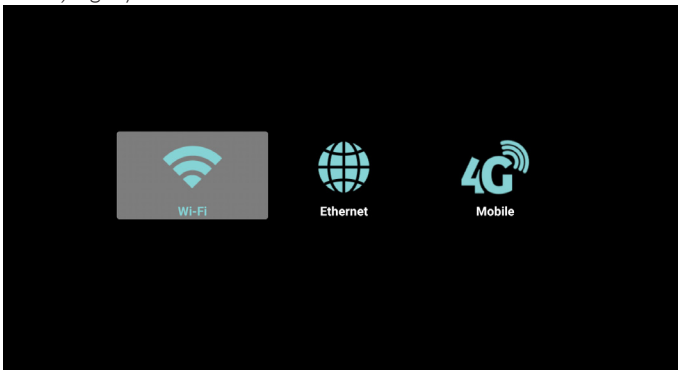

4) Depolama sayfası:

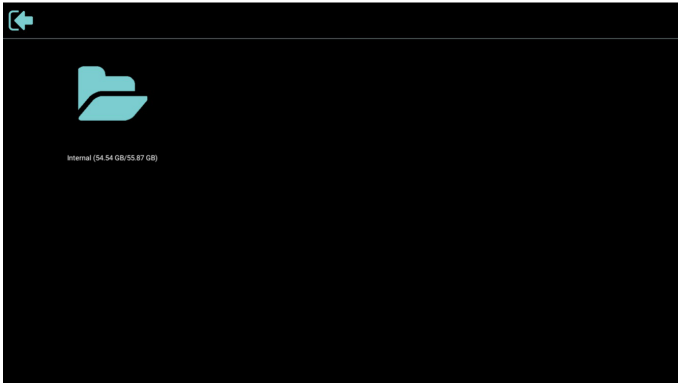

5) Yardım sayfası:

QR kodu sayfasını görüntüleyin.



4.4. Media Player (Medya Oynatıcı)

4.4.1. Medya oynatıcıyla ekran menüsü etkileşimi:

- Önyükleme kaynağı:
 - Input (Giriş):
 - Medya oynatıcı kaynağını seçerseniz, pd, önyükleme tamamlandıktan sonra otomatik olarak medya oynatıcıya gidecektir.
 - Playlist (Oynatma listesi):
 - 0 : Medya oynatıcının ana sayfasına gidin.
 - 1 - 7 : Medya oynatıcıya gidin ve oynatma listesinin Dosya1 - Dosya7 öğelerini otomatik olarak kayıttan yürütün.
- Zamanlama:
 - Today (Bugün):
 - Tarihi ve saati gösterin.
 - 1 - □7 :
 - 7 zamanlama ayarlayabilirsiniz.
 - On/Off (Açık/Kapalı):
 - Başlangıç ve bitiş zamanlarını ayarlayın.
 - Input (Giriş):
 - Medya oynatıcı kaynağı seçildiğinde, pd, süre dolduğunda otomatik olarak medya oynatıcıya gidecektir.
 - PZT, SAL, ÇAR, PER, CUM, CTS, PZR, Her hafta:
 - Yaşam döngüsünü ayarlayın.
 - Play list (Oynatma listesi):
 - 0 : Medya oynatıcının ana sayfasına gidin.
 - 1 - 7 : Medya oynatıcıya gidin ve oynatma listesinin Dosya1 - Dosya7 öğelerini otomatik olarak kayıttan yürütün.
 - Clear all (Tümünü temizle)

4.4.2. Medya Oynatıcı tanıtımı:

- Medya Oynatıcı Giriş sayfası, bu sayfada üç öğe vardır: "Play" (Oynat), "Compose" (Oluştur) ve "Settings" (Ayarlar).
 Play (Oynat): oynatılacak oynatma listesini seçin.
 Compose (Oluştur): oynatma listesini düzenleyin.
 Settings (Ayarlar): oynatma özelliklerinin ayarlanması.



- Giriş sayfasında "Play" (Oynat) öğesini seçin, önce DOSYA 1 ve DOSYA 7 arasında oynatılacak bir oynatma listesi seçmelisiniz. Kalem simgesi oynatma listesinin boş olmadığını gösterir.

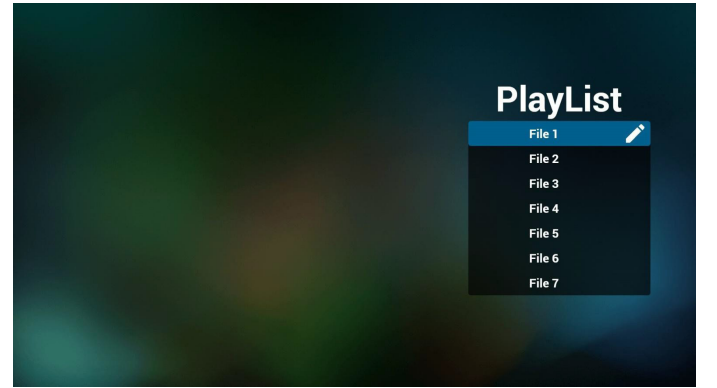

- Giriş sayfasında "Compose" (Oluştur) öğesini seçin, önce DOSYA 1 ve DOSYA 7 arasında düzenlenecek bir oynatma listesi seçmelisiniz. Kalem simgesi oynatma listesinin boş olmadığını gösterir.

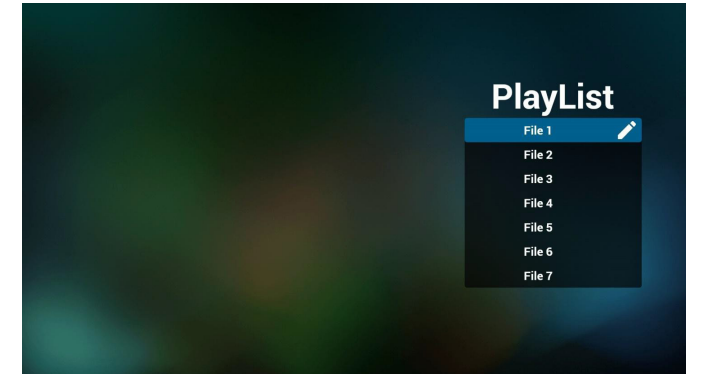

- Boş bir oynatma listesi seçilirse uygulama sizi medya kaynağı seçmek üzere yönlendirir.

Tüm medya dosyaları /philips/ kök dizinine yerleştirilmelidir.
 Örneğin,
videolar: {depolama kök dizini}/philips/video/
fotoğraflar: {depolama kök dizini}/philips/photo/
müzik: {depolama kök dizini}/philips/music/

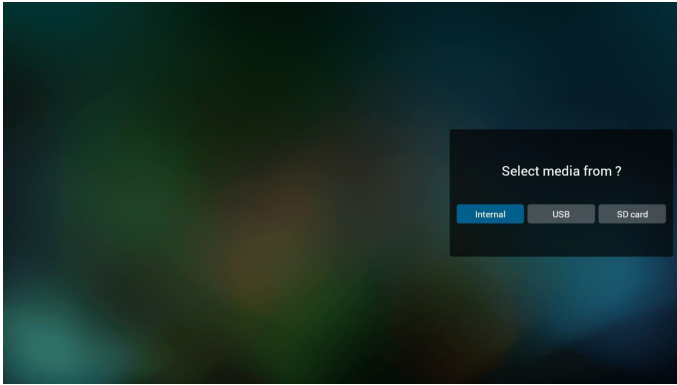

5. Boş olmayan oynatma listesini düzenleyebilir veya silebilirsiniz, istediğiniz oynatma listesini kalem simgesiyle seçmeniz yeterlidir;

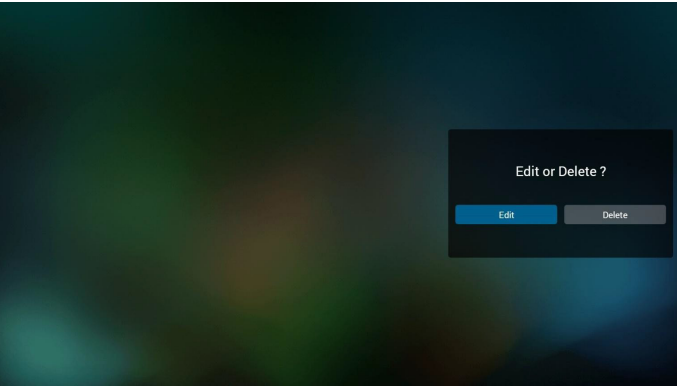

6. Oynatma listesini düzenlemeye başladığınızda aşağıdaki ekranı görürsünüz.

Source (Kaynak) - depolamadaki dosyalar.

Playlist (Oynatma listesi) – oynatma listesindeki dosyalar.

Uzaktan kumandanın tuşlarıyla eşleşen 4 simge vardır:

Option key (Seçenek tuşu) – kaydırma çubuğunu başlatın

Play key (Oynat tuşu) – medya dosyasını oynatın.

Info key (Bilgi tuşu) – medya bilgisini gösterin.

Ok key (Tamam tuşu) – dosyayı seçin/seçimini kaldırın.

6-1 Kaydırma çubuğunda, aşağıdakileri yapmanıza yardımcı olur:

- select all (tümünü seç): tüm depolama dosyalarını seçin.
- delete all (tümünü sil): tüm oynatma listesi dosyalarını silin.
- add/remove (ekle/kaldır): oynatma listesini kaynaktan güncelleyin.
- sort (sırala): oynatma listesini sıralayın.
- save/abort (kaydet/iptal): oynatma listesini kaydedin veya iptal edin.
- back (geri): geri dönün.

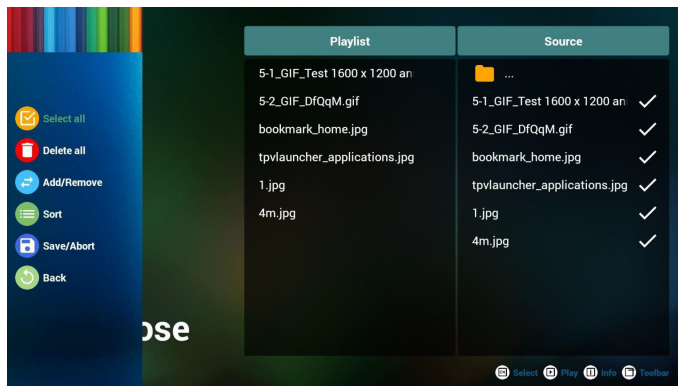

7. Kaydırma çubuğunda "Sort" (Sırala) öğesini seçerseniz dosyaların sırasını tek tek değiştirebilirsiniz.

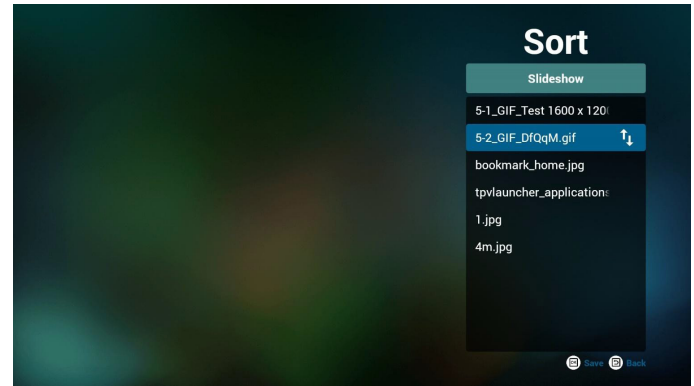

8. İsteddiğiniz dosyayı seçtikten sonra bilgi tuşuna basın, ayrıntı bilgi alırsınız.

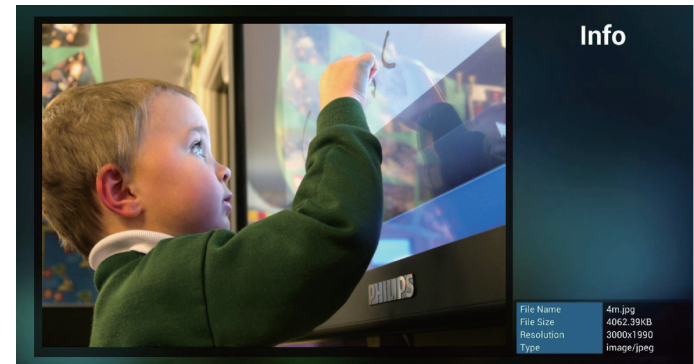

9. İsteddiğiniz dosyayı seçtikten sonra oynat tuşuna basın, medya dosyasını doğrudan oynatırsınız.



10. Kaydetmeden önce tüm görüntü dosyalarının bulunduğu bir oynatma listesi oluşturursanız uygulama size slayt gösterisini oynatırken arka plan müziği isteyip istemediğinizi sorar.

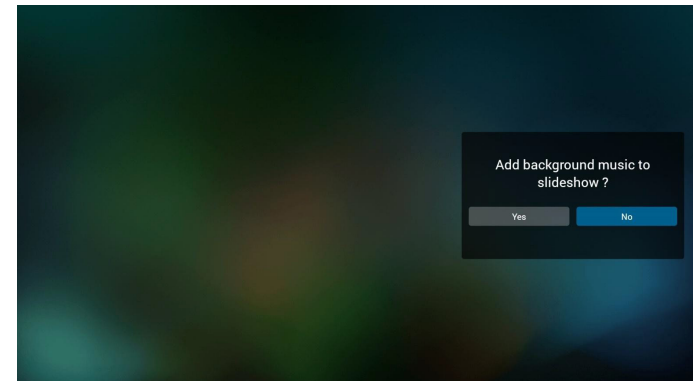

11. Giriş sayfasında "Settings" (Ayarlar) ögesini seçin, bu sayfada üç kısım vardır, "Repeat Mode" (Yineleme Modu), "Slideshow Effect" (Slayt Gösterisi Efekt) ve "Effect Duration" (Efekt Süresi).
Repeat Mode (Yineleme Modu):modu oynatın.
Slideshow Effect (Slayt Gösterisi Efekt):fotoğraf slayt gösterisi efekti.
Effect Duration (Efekt Süresi):fotoğraf efekti süresi.

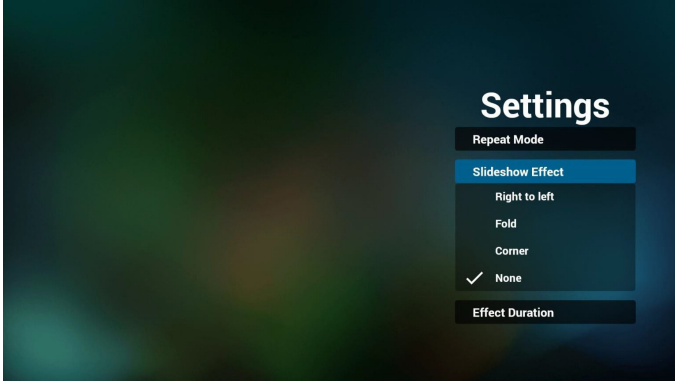

Media Hotkey (Medya Kısayol Tuşu)

- Play (Oynat): Dosyayı oynatın.
- Pause (Duraklat): Dosyayı duraklatın.
- Fast forward (Hızlı ileri): 20 saniye ileri. (Fotoğraf desteklenmez)
- Rewind (Geri sar): 10 saniye geri. (Fotoğraf desteklenmez)
- Stop (Durdur): Dosyayı durdurun ve başlangıca geri dönün. Gif dosyasıysa duraklat gibidir.

12. Medya biçimi için lütfen **Page 53 Desteklenen Medya Biçimleri** kısmına başvurun.

13. Oynatma listesini FTP üzerinden düzenleme.

Adım 1. Medya oynatıcı metin dosyasını oluşturun.

- Dosya adı:mpplaylistX.txt, "X" oynatma listesi numarasını belirtir(1,2,3,4,5,6,7).

Örn. mpplaylist1.txt, mpplaylist2.txt

- İçerik:

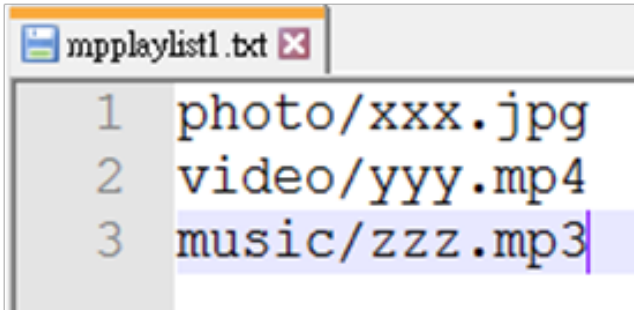

Not: Oynatma listesi dosyasında video ve müzik bulunuyorsa pd müzik dosyasını oynattığında ekran siyah olur.

Adım 2. mpplaylistX.txt dosyasını dahili depolamanın "philips" klasörüne kopyalayın. Bunu yapmak için FTP kullanabilirsiniz.

- Dosya yolu: /storage/emulated/legacy/philips

Örn. /storage/emulated/legacy/philips/mpplaylist1.txt

Adım 3. Medya dosyalarını sadece dahili depolama olan "philips" klasörü altındaki "photo", "video" ve "music" klasörüne hazırlayın.

- Örn. /storage/emulated/legacy/philips/photo/xxx.jpg
/storage/emulated/legacy/philips/video/yyy.mp4
/storage/emulated/legacy/philips/photo/zzz.mp3

Adım 4. Medya oynatıcısı uygulamasını başlatın, medya oynatıcı metin dosyasını otomatik içe aktarın.

PS. Oynatma listesi dosyası (metin) içe aktarıldığında, bir kullanıcı uzaktan kumandayla oynatma listesini değiştirirse bu değişiklik oynatma listesi metin dosyasına yazılmaz.

4.5. Browser (Tarayıcı) kılavuzu

1. Tarayıcı uygulaması giriş sayfası, bu sayfada bir öğe vardır: "Settings" (Ayarlar).
Ayarlar'a basın ve ardından sonraki sayfaya girin.

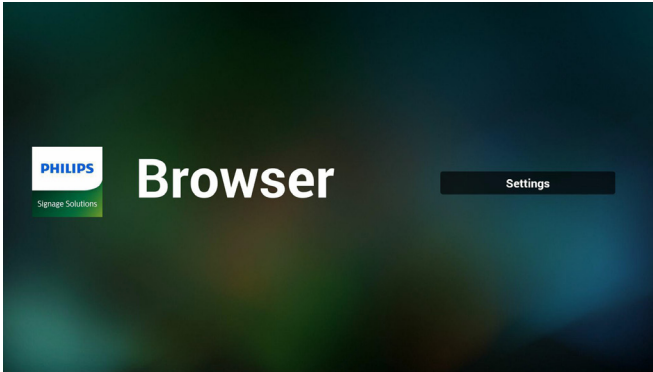

2. Kullanıcılar 1~7 arasında seçim yapabilir.
Herhangi birine bastığınızda bir iletişim penceresi gösterilir.

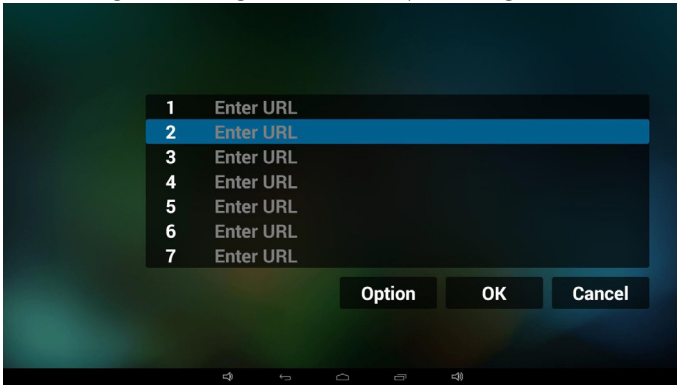

3. URL'yi girin ve Tamam'a basın, ardından verileri listeye kaydedilir

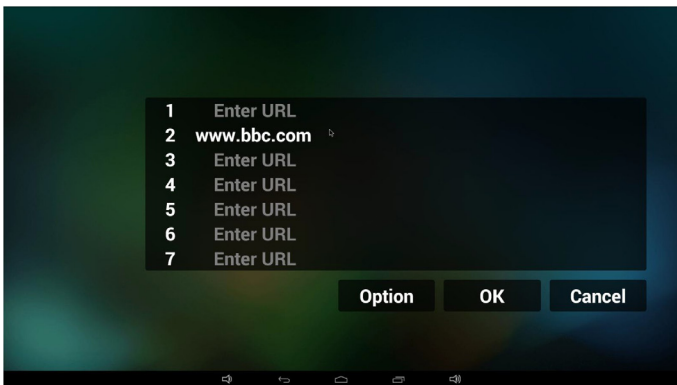
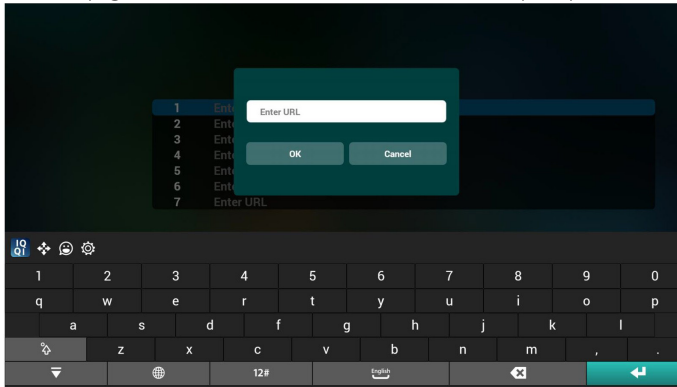

4. "Option" (Seçenek) öğesine basın, ardından sol tarafta bir liste açılır
Import (İçer aktar): URL listesi dosyasını içeri aktarın
Export (Dışa aktar): URL listesi dosyasını dışarı aktarın
Delete all (Tümünü sil): Sağ taraftaki tüm url kaydını silin
Back (Geri): sol taraftaki liste kapatılır.

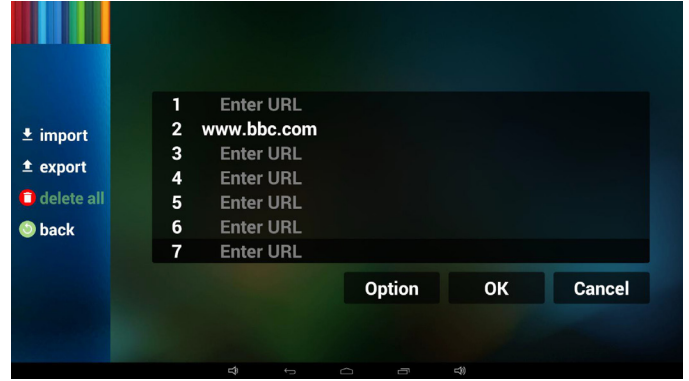

4.1 Import (İçer aktar)

- İçeri aktarı tıklattın

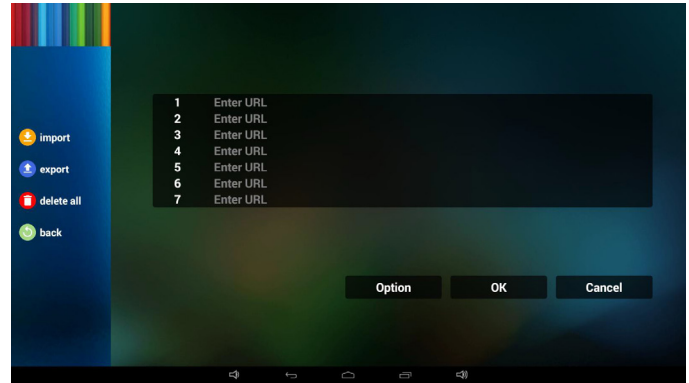

- Depolamayı seçin

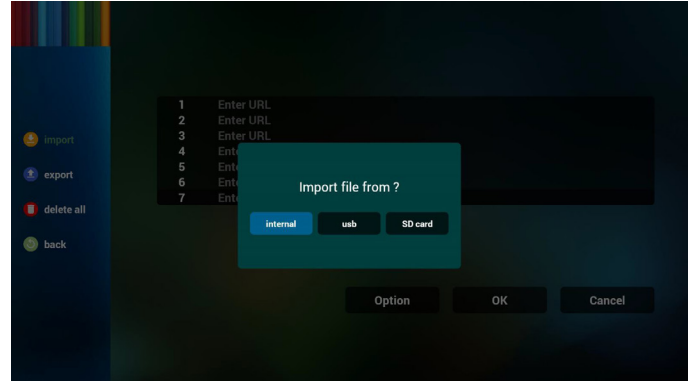

- URL'lerin bulunduğu dosyayı seçin

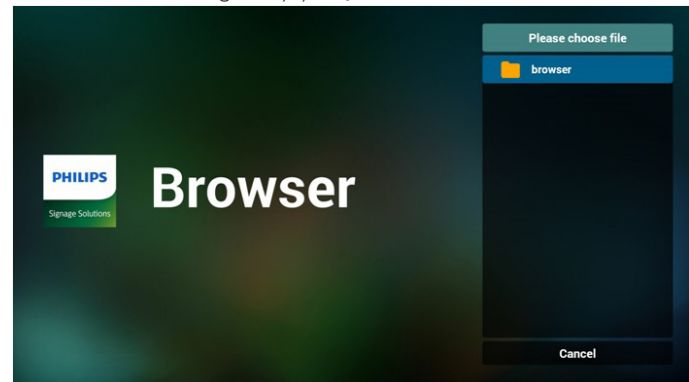

- Dosyayı içeri aktarın ve url listede gösterilecektir

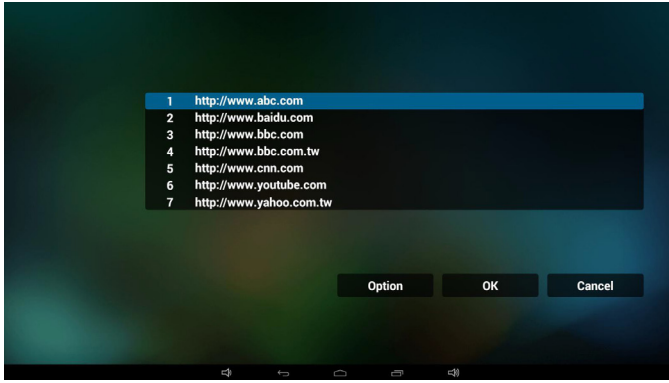

- İçeri aktarma için dosya biçimi
Biçim, "txt" uzantısıyla aşağıdaki gibi olmalıdır

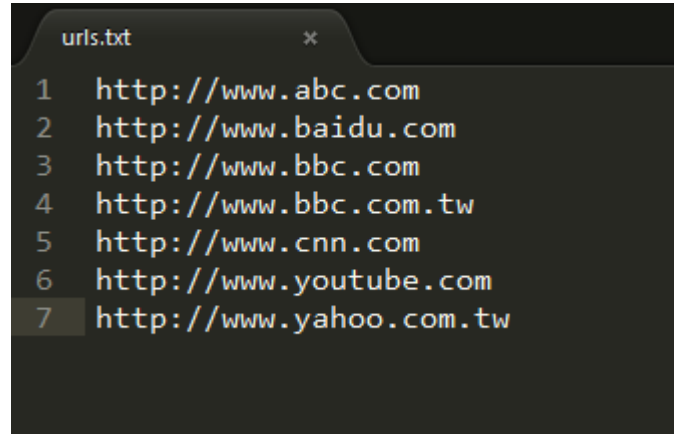

4.2 Export (Dışa aktar):

- Dışarı aktarı tıklanın

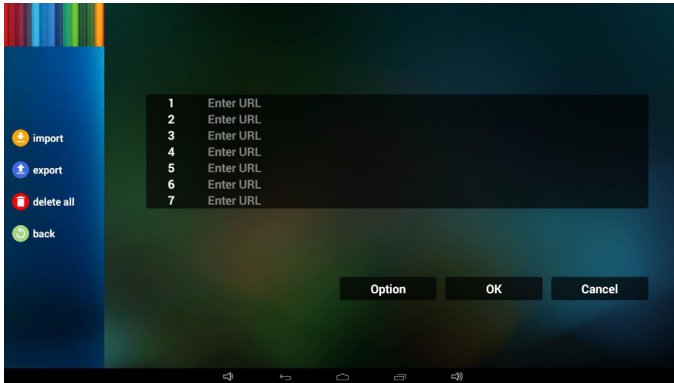

- Depolamayı seçin

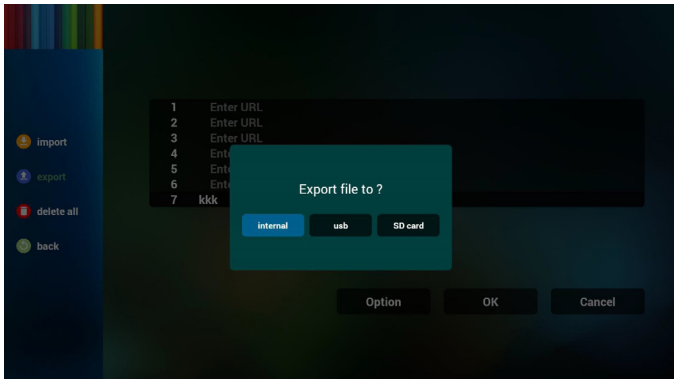

- İletişim penceresinde kaydedilecek dosya yolu ve dosyanın adını gösterilir.
"Save" (Kaydet) düğmesine basın, ardından listedeki url'ler kaydedilir.

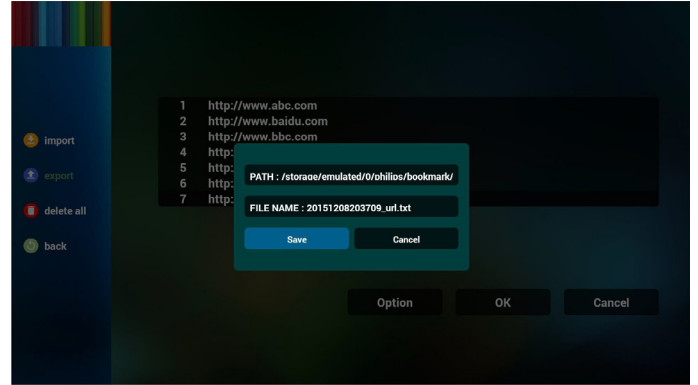

- 5. Tamam'a basın, ardından url kayıtları kaydedilir

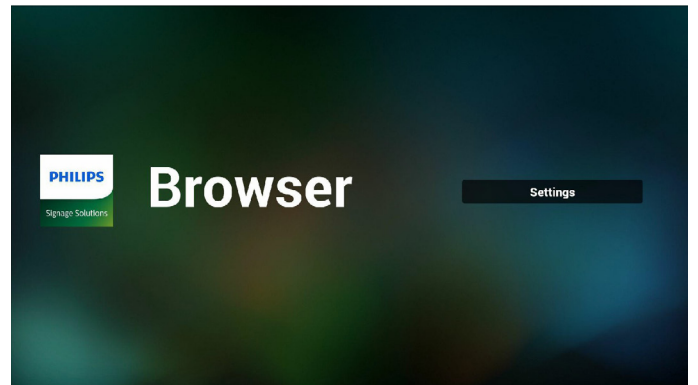
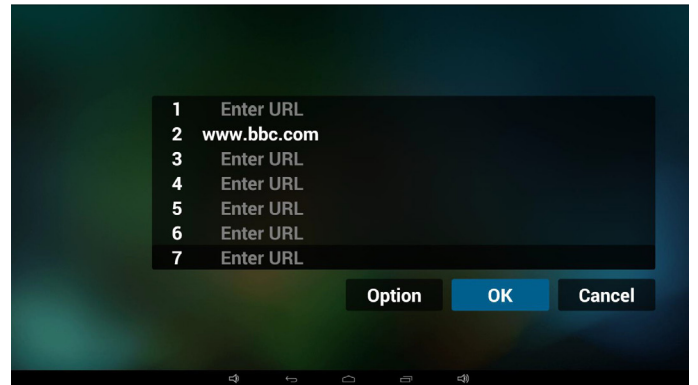

- 6. URL listesi sayfasında boş olmayan öğeyi seçerseniz url'yi düzenlemenizi ya da oynatmanızı isteyen bir iletişim penceresi gösterilir. "Edit" (Düzenle) öğesine basarsanız url düzenleme iletişim penceresi gösterilir, "Play" (Oynat) öğesine basarsanız öğe url'si web sayfası gösterilir.

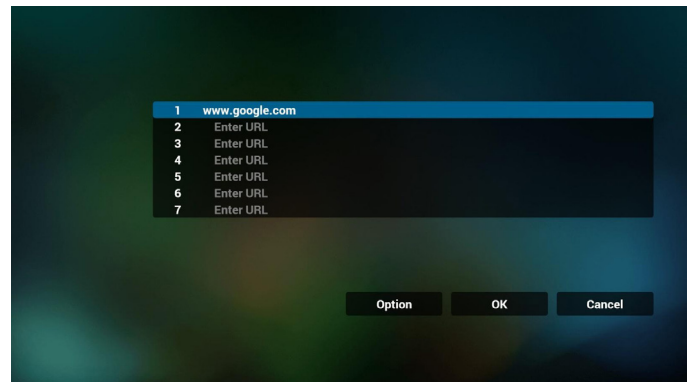

4.6. PDF Player (PDF Yürütücü)

4.6.1. PDF yürütücüyle ekran menüsü etkileşimi:

- Önyükleme kaynağı:
 - Input (Giriş):
 - PDF yürütücü kaynağını seçerseniz, PD , önyükleme tamamlandıktan sonra otomatik olarak PDF yürütücüye gidecektir.
 - Playlist (Oynatma listesi):
 - 0 : PDF yürütücünün ana sayfasına gidin.
 - 1 - 7 : PDF yürütücüye gidin ve oynatma listesinin Dosya1 - Dosya7 öğelerini otomatik olarak kayıttan yürütün.
- Zamanlama:
 - Today (Bugün):
 - Tarihi ve saati gösterin.
 - 1 - □7 :
 - 7 zamanlama ayarlayabilirsiniz.
 - On/Off (Açık/Kapalı):
 - Başlangıç ve bitiş zamanlarını ayarlayın.
 - Input (Giriş):
 - PDF yürütücü kaynağı seçildiğinde, PD, süre dolduğunda otomatik olarak PDF yürütücüye gidecektir.
 - PZT, SAL, ÇAR, PER, CUM, CTS, PZR, Her hafta:
 - Yaşam döngüsünü ayarlayın.
 - Play list (Oynatma listesi):
 - 0 : PDF yürütücünün ana sayfasına gidin.
 - 1 - 7 : PDF yürütücüye gidin ve oynatma listesinin Dosya1 - Dosya7 öğelerini otomatik olarak kayıttan yürütün.
 - Clear all (Tümünü temizle)

4.6.2. PDF Yürütücü tanıtımı:

- PDF Yürütücü Giriş sayfası, bu sayfada üç öğe vardır: "Play" (Oynat), "Compose" (Oluştur) ve "Settings" (Ayarlar).
 Play (Oynat): oynatılacak oynatma listesini seçin.
 Compose (Oluştur): oynatma listesini düzenleyin.
 Settings (Ayarlar): oynatma özelliklerinin ayarlanması.

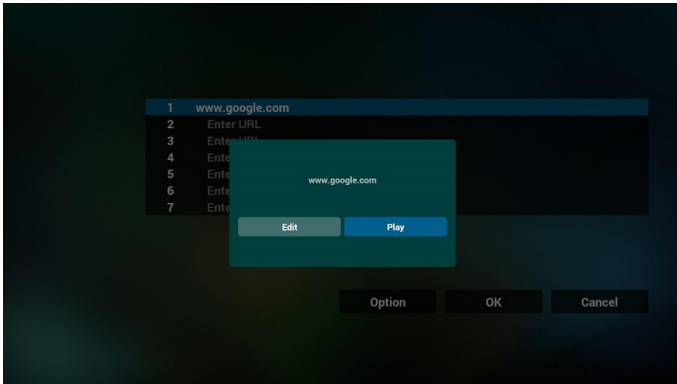
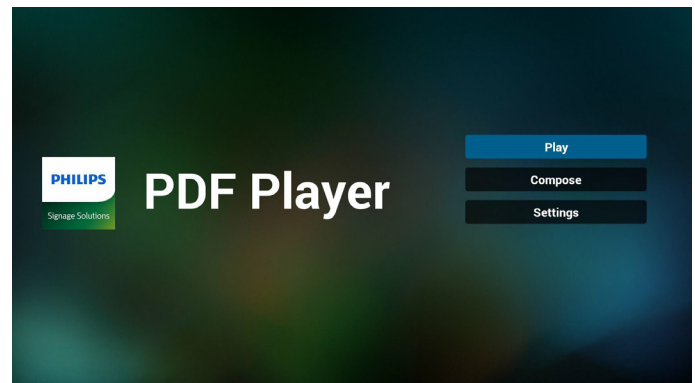

7. Tarayıcı ile OSD menüsü etkileşimi

7.1 Kaynakta yükle

- OSD menüsünü ayarla => Konfigürasyon1 => Kaynakta yükle => Giriş TARAYICI Oynatma Listesi 0.
Yeniden başlatmadan sonra PD Tarayıcıyı gösterir.
- OSD menüsünü ayarla => Konfigürasyon1 => Kaynakta yükle => Giriş TARAYICI Oynatma Listesi 1.
PD, Tarayıcı uygulamasında 1. URL ile web sayfasını gösterir.

7.2 Zamanlama

OSD menüsünü ayarla => Gelişmiş seçenek => Zamanlama
=> Açılma zamanı1, Kapanma zamanı2, Giriş TARAYICI, haftanın istediğiniz günü ve Oynatma Listesi.

Son olarak sağdaki kutuyu kontrol edin.

PD, zaman1'de Tarayıcı uygulamasında URL ile web sayfasını gösterir ve zaman2'de bitirir.

- URL listesini FTP aracılığıyla düzenleme yöntemi
Adım 1. Medya oynatıcı metin dosyasını oluşturun.

- Dosya adı:bookmarklist.txt.
- İçerik:



Adım 2. bookmarklist.txt dosyasını dahili depolamanın "philips" klasörüne kopyalayın. Bunu yapmak için FTP kullanabilirsiniz.

- Dosya yolu: /storage/emulated/legacy/philips (DL, PL için)
Örn. /storage/emulated/legacy/philips/bookmarklist.txt

Adım 3. Tarayıcı uygulamasını başlatın, tarayıcı metin dosyasını otomatik içe aktarır:

PS. Oynatma listesi dosyası (metin) içe aktarıldığında, bir kullanıcı uzaktan kumandayla oynatma listesini değiştirirse bu değişiklik oynatma listesi metin dosyasına yazılmaz.

2. Giriş sayfasında "Play" (Oynat) ögesini seçin, önce DOSYA 1 ve DOSYA 7 arasında oynatılacak bir oynatma listesi seçmelisiniz. Kalem simgesi oynatma listesinin boş olmadığını gösterir:

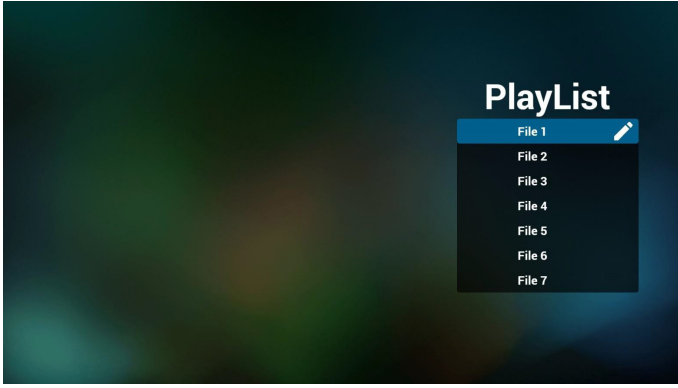

3. Giriş sayfasında "Compose" (Oluştur) ögesini seçin, önce DOSYA 1 ve DOSYA 7 arasında düzenlenecek bir oynatma listesi seçmelisiniz. Kalem simgesi oynatma listesinin boş olmadığını gösterir:

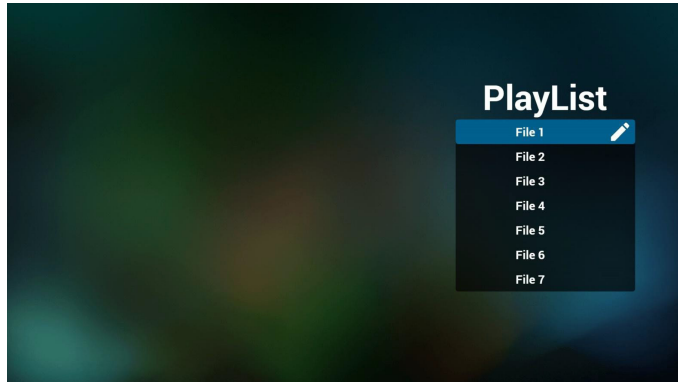

4. Boş bir oynatma listesi seçilirse uygulama sizi medya kaynağı seçmek üzere yönlendirir:

Tüm medya dosyaları /philips/ kök dizinine yerleştirilmelidir. Örneğin, **pdf'ler: {depolama kök dizini}/philips/pdf/**

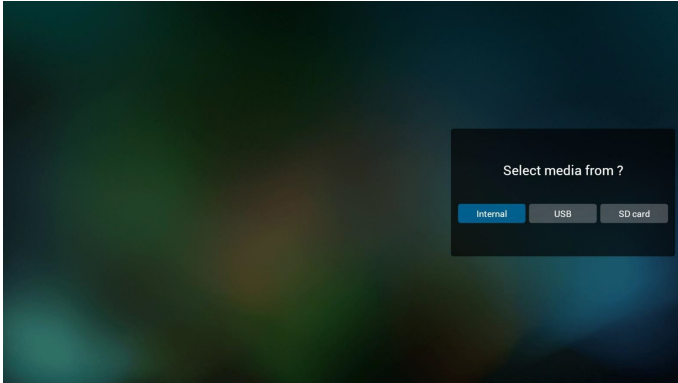

5. Boş olmayan oynatma listesini düzenleyebilir veya silebilirsiniz, istediğiniz oynatma listesini kalem simgesiyle seçmeniz yeterlidir:

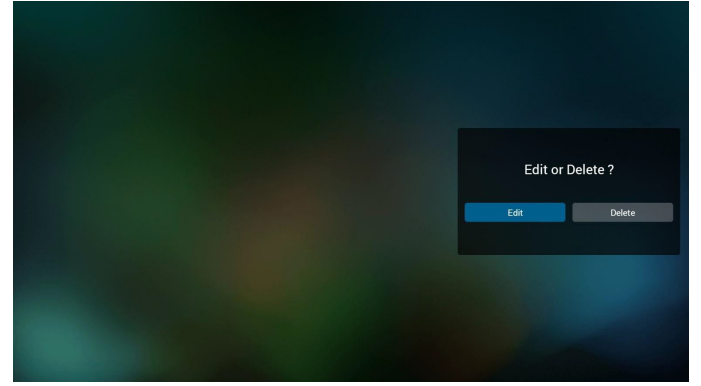

6. Oynatma listesini düzenlemeye başladığınızda aşağıdaki ekranı görürsünüz.

Source (Kaynak) – depolamadaki dosyalar:

Playlist (Oynatma listesi) – oynatma listesindeki dosyalar:

Uzaktan kumandanın tuşlarıyla eşleşen 4 simge vardır:

Option key (Seçenek tuşu) – kaydırma çubuğunu başlatın

Play key (Oynat tuşu) – medya dosyasını oynatın.

Info key (Bilgi tuşu) – medya bilgisini gösterin.

Ok key (Tamam tuşu) – dosyayı seçin/seçimini kaldırın.

6-1. Kaydırma çubuğunda, aşağıdakileri yapmanıza yardımcı olur:

- select all (tümünü seç): tüm depolama dosyalarını seçin.
- delete all (tümünü sil): tüm oynatma listesi dosyalarını silin.
- add/remove (ekle/kaldır): oynatma listesini kaynaktan güncelleyin.
- sort (sırala): oynatma listesini sıralayın.
- save/abort (kaydet/iptal): oynatma listesini kaydedin veya iptal edin.
- back (geri): geri dönün.

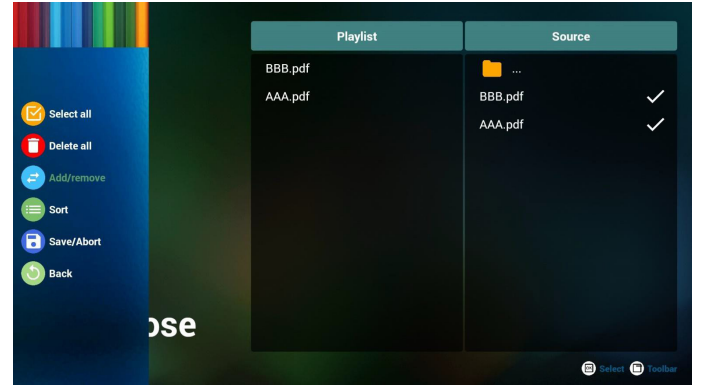

7. Kaydırma çubuğunda "Sort" (Sırala) ögesini seçerseniz dosyaların sırasını tek tek değiştirebilirsiniz.

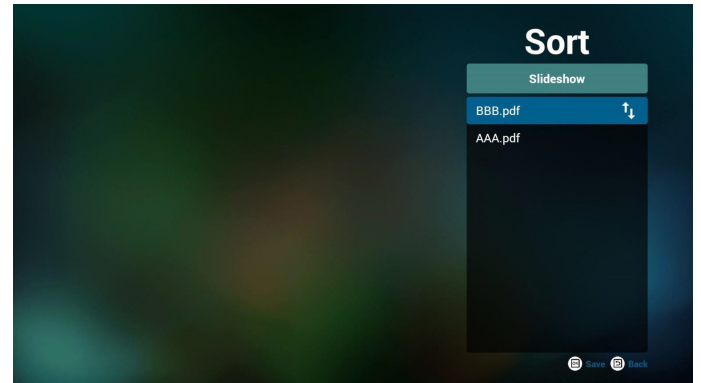

8. Giriş sayfasında "Settings" (Ayarlar) öğesini seçin, bu sayfada iki kısım vardır; "Repeat Mode" (Yineleme Modu) ve "Effect Duration" (Efekt Süresi).

Repeat Mode (Yineleme Modu): modu oynatın.

Effect Duration (Efekt Süresi): fotoğraf efekti süresi.

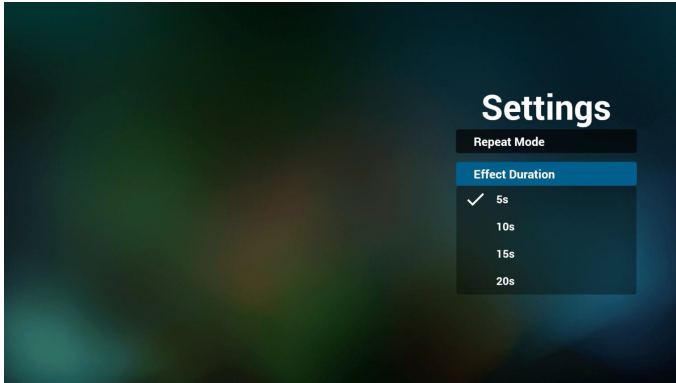

9. PDF'i FTP üzerinden düzenleme
Adım 1. PDF oynatıcı metin dosyasını oluşturun.

- Dosya adı:pdfplaylistX.txt, "X" oynatma listesi numarasını belirtir(1,2,3,4,5,6,7).
Örn. pdfplaylist1.txt, pdfplaylist2.txt
- İçerik:

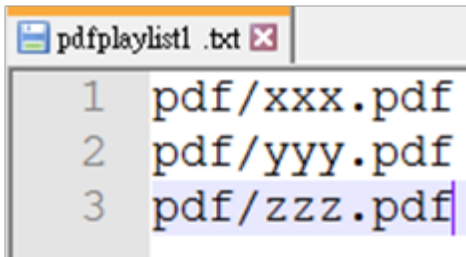

Adım 2. pdfplaylistX.txt dosyasını dahili depolamanın "philips" klasörüne kopyalayın. Bunu yapmak için FTP kullanabilirsiniz.

- Dosya yolu: /storage/emulated/legacy/philips (DL, PL için)Örn. /storage/emulated/legacy/philips/pdfplaylist1.txt

Adım 3. PDF dosyalarını sadece dahili depolama olan "philips" klasörü altındaki "pdf" klasörüne hazırlayın.

- Örn. /storage/emulated/legacy/philips/pdf/xxx.pdf
/storage/emulated/legacy/philips/pdf/yyy.pdf
/storage/emulated/legacy/philips/pdf/zzz.pdf

Adım 4. PDF oynatıcısı uygulamasını başlatın, pdf oynatıcı metin dosyasını otomatik içe aktarın:

PS. Oynatma listesi dosyası (metin) içe aktarıldığında, bir kullanıcı uzaktan kumandayla oynatma listesini değiştirirse bu değişiklik oynatma listesi metin dosyasına yazılmaz.

Color Hotkey (Renkli Kısayol Tuşu):

Blue (Mavi):Yakınlaştırın. (+%10)

Yellow (Sar):Uzaklaştırın. (-%10)

OK (Tamam):Yakınlaştırmayı geri yükleyin

Arrow keys (Ok tuşları):

Up/Down/Left/Right (Yukarı/Aşağı/Sol/Sağ): Sayfayı ayarlayın. (Sayfa yakınlaştırıldığında/uzaklaştırıldığında)

Left (Sol): Önceki Sayfa. (Sayfa yakınlaştırılmadığında/uzaklaştırılmadığında)

Right (Sağ): Sonraki Sayfa. (Sayfa yakınlaştırılmadığında/uzaklaştırılmadığında)

Combination key (Kombinasyon tuşu):

Sayı tuşu + Tamam tuşu:belirli sayfayı seçin ve tamam tuşuna basarak sayfayı değiştirin.

- Sayı tuşuna basın.

- Tamam tuşuna basın, sayfanın altında sayfa numarası gösterilir; sayfa numarası toplam sayfa numarasının üzerindeyse sayfa değiştirilmez ve sayfanın altında geçerli sayfa sayısı gösterilir.

Media Hotkey (Medya Kısayol Tuşu):

Play (Oynat): Dosyayı oynatın.

Pause (Duraklat): Sayfayı duraklatın.

Fast forward (Hızlı ileri): sonraki sayfaya gidin, sayfa dosyanın sonu ise sonraki dosyaya gider.

Rewind (Geri sar): son sayfaya geri dönün, sayfa dosyanın başıysa son dosyaya geri gider.

Stop (Durdur): dosyanın ilk sayfasına geri dönün

4.7. CMND & Play (CMND ve Oynat)

1) Server (Sunucu)

CMND ve Oynat Sunucu adresini ayarlayın

2) Account (Hesap)

CMND ve Oynat hesabını ayarlayın

3) PIN Code (PIN Kodu)

CMND ve Oynat PIN kodunu ayarlayın

(4) Version (Sürüm)

Ver:2 ve Ver:3 şeklinde iki seçenek vardır:

Ver: 2

2,0/2,2 anlaşmasını kullan

Ver: 3

3,0/3.1 anlaşmasını kullan

(5) Content (İçerik)

Seçilebilecek, dâhilî depolama/SD kart/USB depolama şeklinde 3 seçenek vardır:

Ver:2 olduğunda Sunucu/Hesap/PIN kodu gri olur ve kullanılamaz.



4.8. Custom App (Özel Uygulama)

Kullanıcı, uygulamayı Müşteri Kaynağı olarak ayarlayabilir:

Not:

- (1) Yalnızca Kullanıcının Yüklediği uygulamayı görüntüleyin.
- (2) Sisteme önceden yüklenen uygulama gösterilmez.

4.8.1. OSD Menüsü İşlemi:

RCU: Kaynak -> Özel

Müşteri APK'sı ayarlanırsa PD, kaynak Müşteri moduna geçtiğinde müşteri uygulamasını açar:

Müşteri APK'sı ayarlanmazsa PD, kaynak Müşteri moduna geçtiğinde Siyah ekran gösterir:

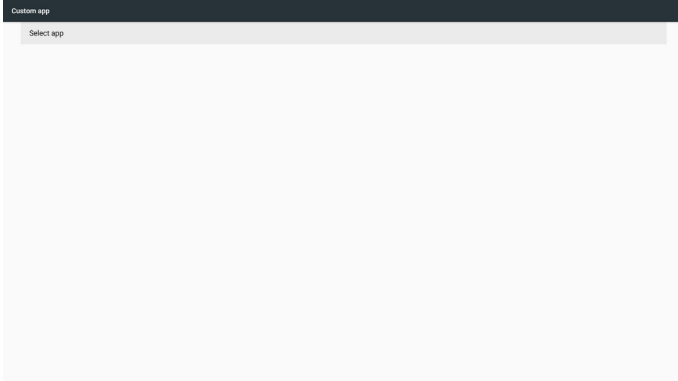

4.8.2. İşlev Tanıtımı

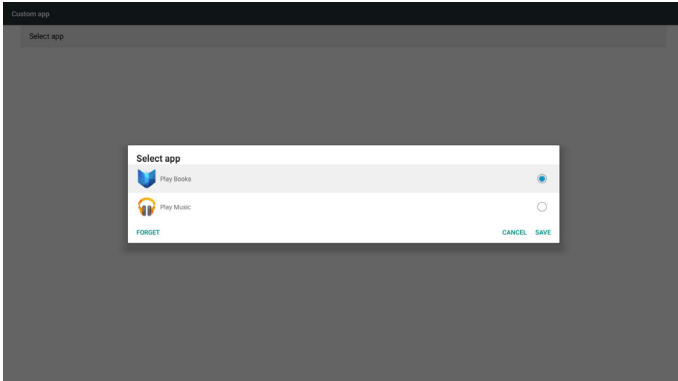

Save (Kaydet)

Uygulamayı seçip Kaydet'i tıkladınca depolama işlevi gerçekleşir.

Forget (Unut)

Unut'a bastıktan sonra önceden kaydedilmiş bilgiler kaldırılabilir.

Cancel (İptal Et)

Herhangi bir değişiklik yapmayın, Pencereler doğrudan kapatılır.

Müşterinin yüklediği apk yoksa liste boş olur.

Seçilecek seçenek yok. "Kaydet", "Unut" tuşu gri ve kullanılamaz olur.

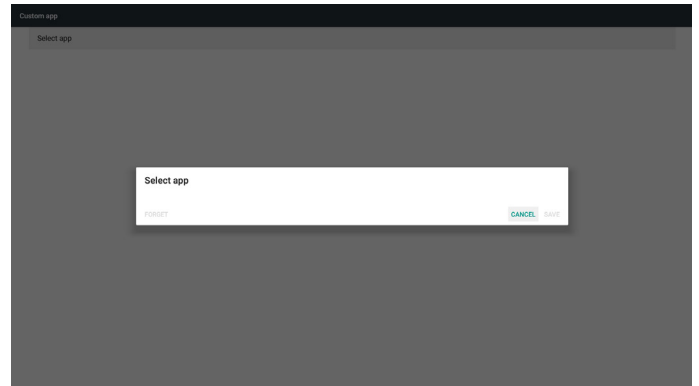

Müşterinin yüklediği apk varsa kullanıcı listede müşterinin yüklediği apk'yı seçebilir

- Durum 1: Müşteri Uygulamasının ayarlanmadığı durum.

Müşteri uygulaması gösterilir ve otomatik olarak ilk öğeye odaklanılır:

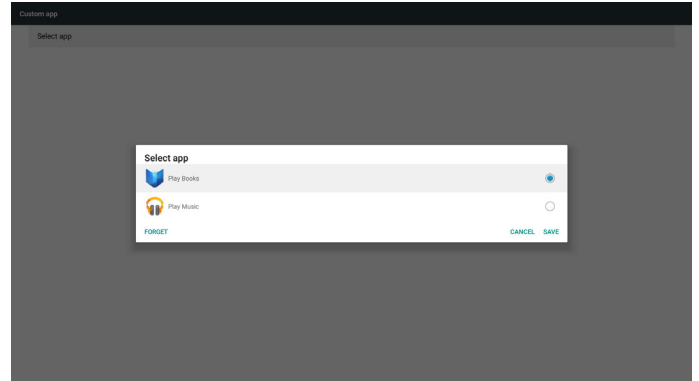

Ayardan sonra ayar ekranında uygulama adı görüntülenir:

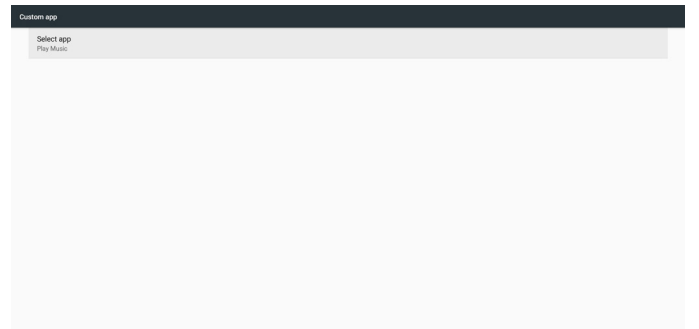

- Durum 2: Müşteri uygulamasının ayarlandığı durum (simgenin sağında birim dairesi vardır)

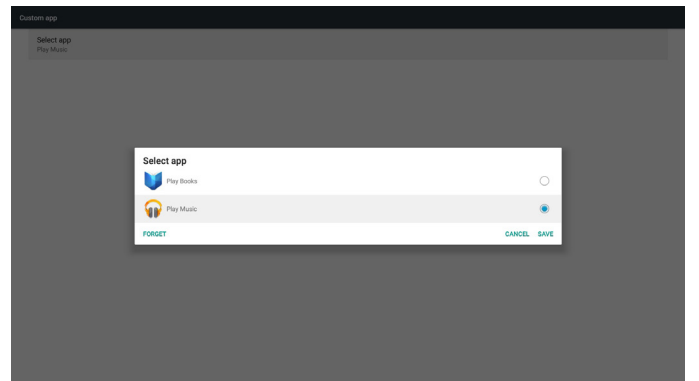

5. Setting (Ayar)

Ana öğeler:

- (1) Wi-Fi
- (2) Ethernet
- (3) More (Daha fazla) (yalnızca 4G modülü bağlandığında gösterilir)
- (4) Signage Display (Sinyal Ekranı)
- (5) Display (Ekran)
- (6) Apps (Uygulamalar)
- (7) Security (Güvenlik)
- (8) Date & time (Tarih ve Saat)
- (9) Developer options (Geliştirici seçenekler)
- (10) About (Hakkında)

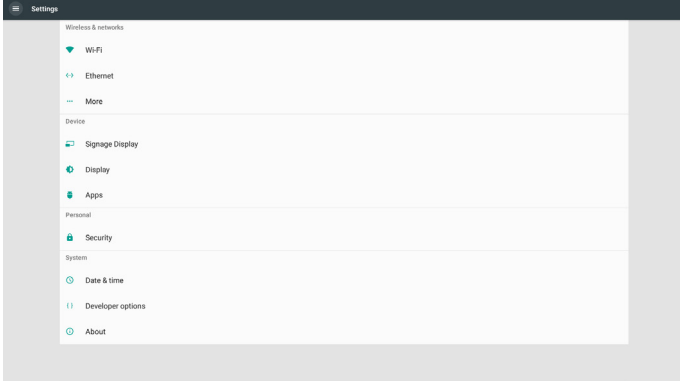

5.1. Wi-Fi

Wi-Fi Açık/KAPALI durumunu kontrol etmek için Etkinleştir/Devre Dışı Bırak ile. Etkinleştir sonrasında ekranda tüm kullanılabilir Wi-Fi erişim noktaları listelenir.

Not:

1. Wi-Fi açılır ve ağa bağlanırsa Ethernet otomatik olarak devre dışı bırakılır.
2. Wi-Fi modülünün belirli bir modeli gereklidir.Yardım için lütfen bayiye veya servis teknisyenine danışın.

5.2. Ethernet

Ethernet'i açmak/kapatmak için etkinleştir/devre dışı bırak

Ethernet'i etkinleştirdikten sonra ayarlarda şunlar gösterilir:

(1) Connection Type (Bağlantı Türü) (Kullanılabilir bağlantı türü: DHCP/Sabit IP)

A. DHCP

IP Address (IP Adresi), Netmask (Ağ Maskesi), DNS Address (DNS Adresi) ve Gateway (Ağ Geçidi) değiştirilemez.

Başarıyla bağlanırsa geçerli ağ yapılandırması gösterilir.

B. Static IP (Sabit IP)

Sabit IP modunda, kullanıcı IP Address (IP Adresi), Netmask (Ağ Maskesi), DNS Address (DNS Adresi) ve Gateway'i (Ağ Geçidi) girebilir.

Not:

IP adresi, ağ maskesi, DNS adresi ve ağ geçidi adresi girişi sınırlaması

(1) Biçim:rakam 0-9, ondalık ayırıcı "'"

(2) Mac Adresi

Not:

Wi-Fi açılır ve ağa bağlanırsa Ethernet otomatik olarak devre dışı bırakılır.

5.3. More (Daha Fazla) (Yalnızca 4G modülü bağlandığında gösterilir)

Hücresel ağlar Açık/KAPALI durumunu kontrol etmek için Etkinleştir/Devre Dışı Bırak ile.

Not:

1. Yalnızca 4G modülü bağlandığında gösterilir.
2. Wi-Fi modülü algılandığında yalnızca "Bağlantı paylaşımı ve taşınabilir etkin nokta" gösterilir.
3. Ağ bilgileri, farklı taşıyıcıdan dolayı farklı olacaktır.

5.4. Signage Display (Sinyal Ekranı)

- (1) General Settings (Genel Ayarlar)
 - A. Signage display name (Sinyal ekranı adı)
 - B. Boot Logo (Önyükleme Logosu)
 - C. Screenshot (Ekran Alıntısı)
- (2) Server Settings (Sunucu Ayarları)
 - A. Email notification (E-posta bildirimi)
 - B. FTP
 - C. Remote control (Uzaktan kumanda)
- (3) Source Settings (Kaynak Ayarları)
 - A. Media player (Medya oynatıcı)
 - B. Browser (Tarayıcı)
 - C. CMND & Play (CMND ve Oynat)
 - D. PDF player (PDF yürütücü)
 - E. Custom app (Özel uygulama)
- (4) Network application (Ağ uygulaması)
 - A. Proxy
 - B. SICIP network port (SICIP ağ bağlantı noktası)
- (5) System tools (Sistem araçları)
 - A. Clear Storage (Depolamayı Temizleme)
 - B. Reset (Yeniden Başlat)
 - C. Import & Export (İçer aktar ve Dışa aktar)
 - D. Clone (Çoğalt)
 - E. Security (Güvenlik)
- (6) Misc. (Çeşitli)
 - A. Tiling Tool (Döşeme Aracı)
 - B. TeamViewer Support (TeamViewer Desteği)
- (7) System updates (Sistem güncellemeleri)
 - A. Local update (Yerel güncelleme)
- (8) Scaler FW updates (Scaler aygıt yazılımı güncellemeleri)
 - A. Start update (Güncellemeyi başlat)

5.4.1. Genel Ayarlar

1. Signage Display Name (Sinyal Ekranı Adı)
PD adını "PD_" + Ethernet Mac Adresini ayarlayın.

Not:

Giriş sınırlaması:

- (1) uzunluk: Maks. 36 karakter
- (2) biçim:sınır yok

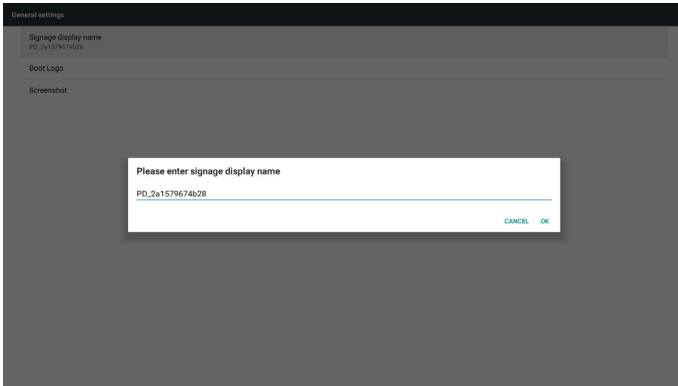

2. Boot Logo (Önyükeme Logosu)

1) Android önyükeme logosu etkin/devre dışı durumunu kontrol etmek için Skalar OSD menüsü

Skalar OSD menüsü işlemi

RCU: Giriş -> Konfigürasyon2 -> Logo -> Açık/Kapalı/Kullanıcı

Kullanıcı modunda, kullanıcı kendi önyükeme logosu animasyon dosyasını seçebilir.

Not:

- (1) Önyükeme animasyonu dosya adı:bootanimation.zip
- (2) Kullanıcının USB ve SD kartı seçmesi için bir pencere açılır. Öncelik sorunu yok.
- 2) Önyükeme logosu seçildiğinde PD, USB ve SD kart altında bootanimation.zip olup olmadığını kontrol eder.

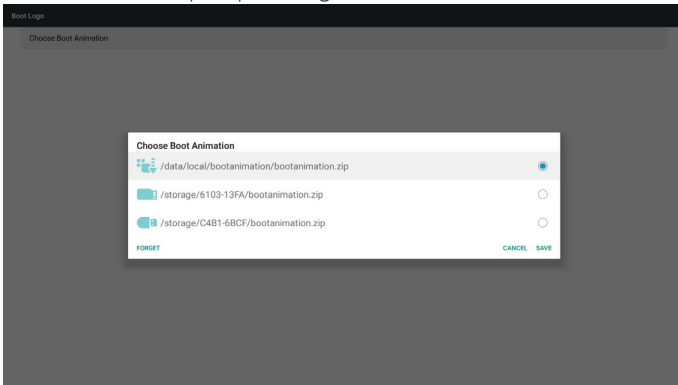

İşlev tanıtımı:

a. Option description (Seçenek açıklaması)



SD kart veya USB'den kopyalanan özelleştirilmiş önyükeme animasyonunu kullanın



SD kart altındaki önyükeme animasyonları dosyasını kullanın



USB altındaki önyükeme animasyonları dosyasını kullanın

b. Save (Kaydet)

Seçenek  veya  öğesinde odaklıysa, Kaydet tuşuna

basarak SD kart veya USB bootanimzation.zip dosyasını /data/local dizinine kaydedin ve önyükeme logosu olarak ayarlayın.

c. Forget (Unut)

Unut tuşuna basarak /data/local bootanimation.zip dosyasını silin ve önyükeme logosu olarak göstermeyin.

d. Cancel (İptal Et)

Değişiklikler olmadan iletişim penceresini kapatın.

Senaryo tanıtımı:

Durum 1

Kullanıcılar özelleştirilmiş önyükeme logosunu yerleştirmez. PD, SD ve USB altında herhangi bir bootanimation.zip dosyası bulunmaz. Liste boş kalır. Kaydet ve Unut düğmesi gri ve kullanılamaz olur.

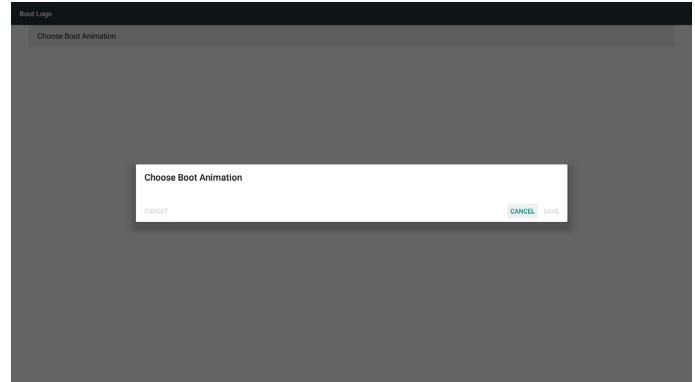

Durum 2

Kullanıcılar özelleştirilmiş önyükeme logosunu yerleştirmez. PD, bootanimation.zip dosyasını SD ve USB altında bulur. Ekranda bootanimation.zip dosyası gösterilir ve ilk dosya otomatik olarak seçilir.

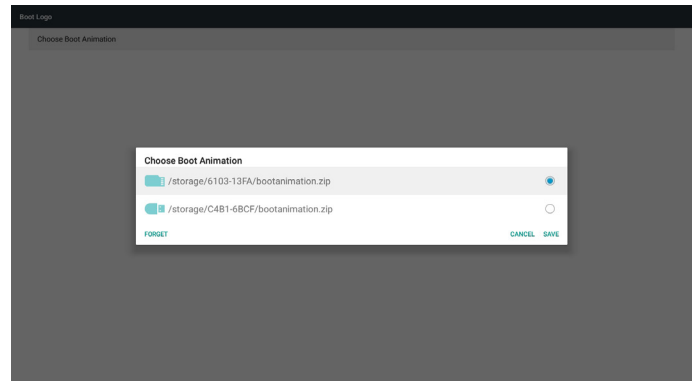

Durum 3

Kullanıcı özelleştirilmiş önyükeme logosunu yerleştirir; ekranda /data/local/bootanimation.zip gösterilir.

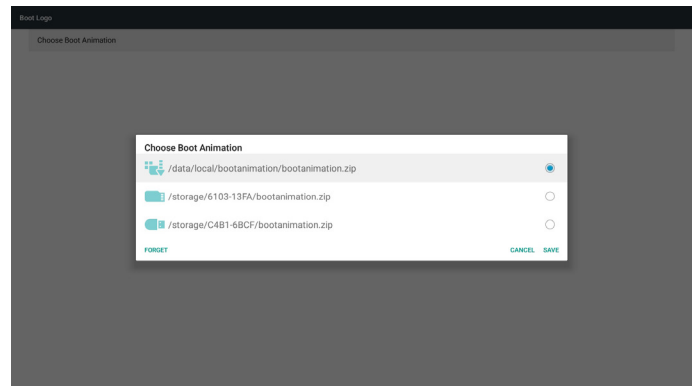

3) OSD menüsü Logo öpesi Açık veya Kapalı ise kullanıcılar Android ayarlarında önyükleme animasyonunu seçemez.

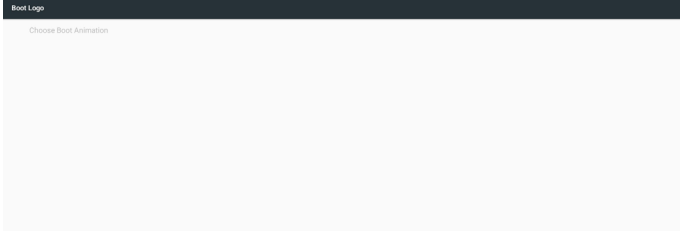

3. Screenshot (Ekran Alıntısı)

Ekran alıntısı Açık/KAPALI durumunu kontrol etmek için Etkinleştir/Devre Dışı Bırak ile.

Etkinleştirdikten sonra kullanıcı ekran alıntısı zaman aralığını ayarlar ve yolu kaydeder.

Not:

Silme ve ekran alıntısı zaman aralığı:

- (1) Resmi ilk 0 saniyede siler.
- (2) İlk 40 saniyede ekran alıntısı alır.

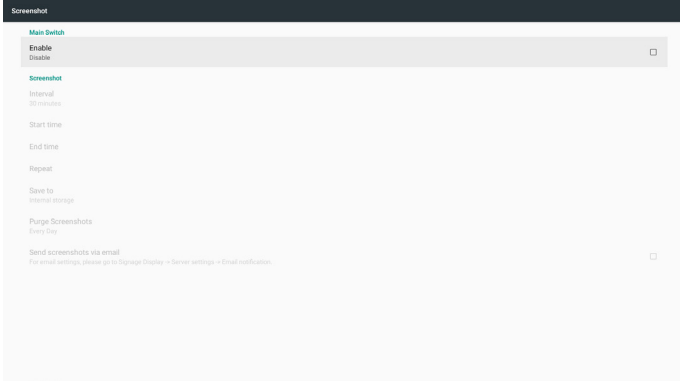

1) Interval (Aralık)

Aralık zaman çerçevesini ayarlayın. 30 dakika veya 60 dakika

2) Start Time (Başlangıç Zamanı)

Ekran alıntısı başlangıç zamanını ayarlayın.

Not:

- (1) Başlangıç zamanı yoksa ekran otomatik olarak geçerli zamanı gösterir
- (2) Başlangıç zamanı Bitiş zamanından sonra olamaz. Hata bilgisi gösterir.

3) End Time (Bitiş zamanı)

Ekran alıntısı Bitiş zamanını ayarlayın.

Not:

- (1) Bitiş zamanı yoksa ekran otomatik olarak geçerli zamanı gösterir
- (2) Başlangıç zamanı Bitiş zamanından sonra olamaz. Hata bilgisi gösterir.

4) Repeat (Yinele)

Ekran alıntısı yineleme döngüsünü ayarlayın. Kullanıcı ekran alıntısı zaman çerçevesini seçebilir. (Çoklu seçim)

5) Save to (Şuraya kaydet)

Ekran görüntüsü kayıt yolunu ayarlayın, varsayılan yol:dâhîlî depolama.

Not:

PD, dâhîlî depolamanın kök dizininde philips/Screenshot/ klasörünü otomatik olarak oluşturacaktır. Resim, philips/Screenshot/ klasörüne kaydedilir.

6) Purge Screenshots (Ekran Alıntılarını Temizle)

Temizleme zaman çerçevesini ayarlayın. Bir gün veya Bir hafta.

7) Send screenshots via email (Ekran görüntülerini e-posta aracılığıyla gönder)

Bu öge işaretlendikten sonra, ekran görüntüsünü yöneticinin e-posta adresine gönderecektir.

Lütfen E-posta bildirimine başvurun.

Not:

Lütfen E-posta ayarının yapıldığını onaylayın Her bir ekran görüntüsü hemen gönderilecektir.

5.4.2. Sunucu Ayarları

1. Email Notification (E-posta Bildirimi)

E-posta Açık/Kapalı durumunu kontrol etmek için Etkinleştir/Devre Dışı Bırak ile

Etkinleştirdikten sonra kullanıcı E-posta bildirimi yapılandırmasını ayarlayabilir.

Not: Aşağıdaki olaylar otomatik olarak yöneticiye e-postayla gönderilir:

- (1) Critical (Son Derece Önemli): Bazı Android sistemi uyan mesajları
- (2) Mediaplayer (Medya oynatıcı): Oynatma listesi boş veya medya dosyası desteklenmiyor.
- (3) Browser (Tarayıcı): Oynatma listesi boş.
- (4) CMND & Play (CMND ve Oynat): İçerik yok
- (5) Pdfplayer (Pdf oynatıcı): Oynatma listesi boş.
- (6) Ftp: Biri PD oturumu açtı.

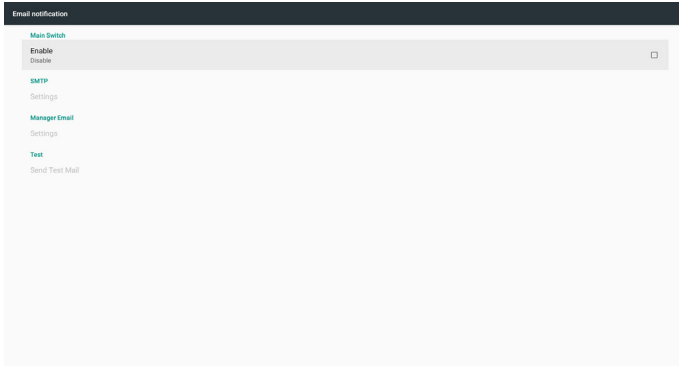

1) SMTP

SMTP yapılandırmasını ayarlayın.

Kullanıcı Gmail hesabını veya başka posta hesabını ayarlayabilir.

Kullanıcı başka posta hesabı seçebilir ve SMTP sunucusu, Güvenlik türü ve bağlantı noktası öğesi ayarlayabilir

Not

Parola girişi sınırlaması

- (1) Uzunluk: 6-20 karakter
- (2) Biçim:sınır yok

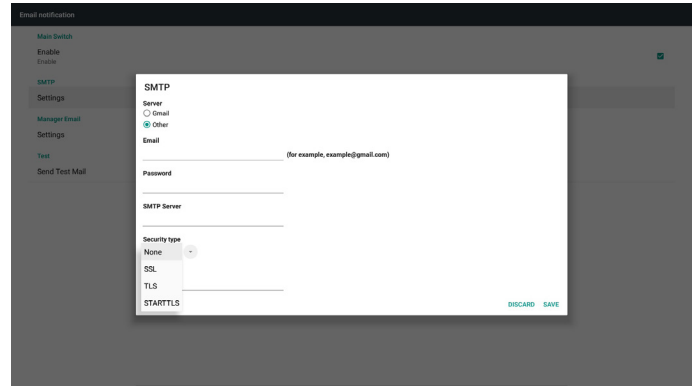
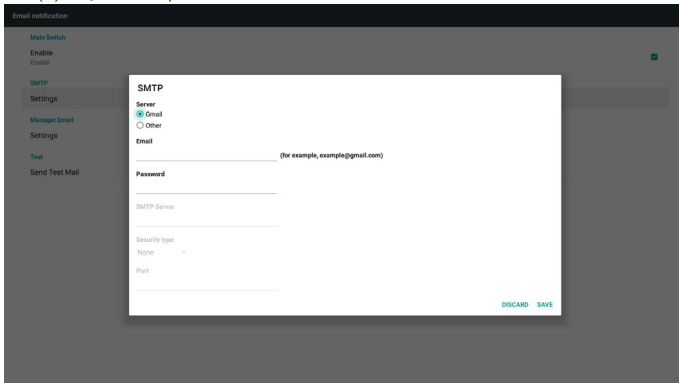

Gmail güvenlik ayarı

Ayarlar tamamlandığında Gmail çalışmazsa, lütfen Gmail hesabını bir bilgisayar ve aşağıdaki bağlantı aracılığıyla deneyin:

<https://www.google.com/settings/security/lesssecureapps>

"Access for less secure apps (Daha az güvenli uygulamalara izin ver)" öğesinin "Açık" olarak seçildiğini onaylayın.

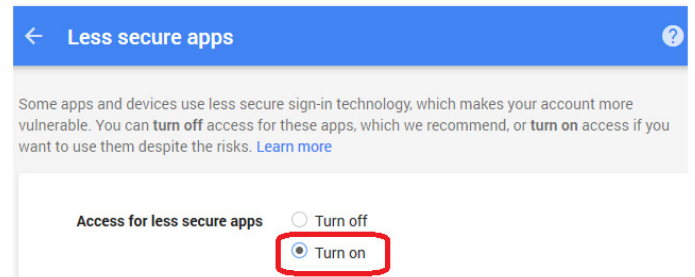

Yahoo E-posta Güvenliği Ayarı

Ayar tamamlandığında Yahoo E-posta çalışmıyorsa, lütfen "Allow apps that use less secure sign in" (Daha az güvenli oturum açma kullanan uygulamalara izin ver) öğesinin etkinleştirildiğini onaylayın.

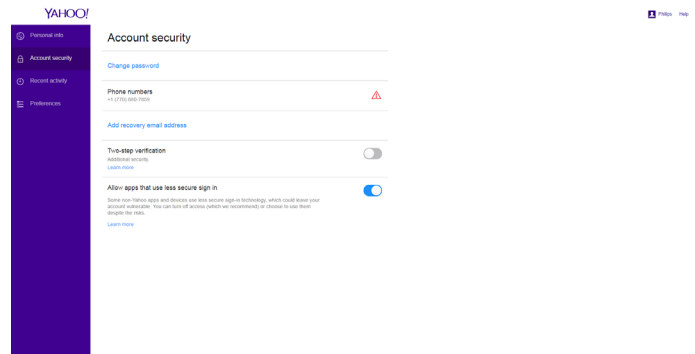

2) Manager Email (Yönetici E-postası) Alıcı posta hesabını ayarlayın

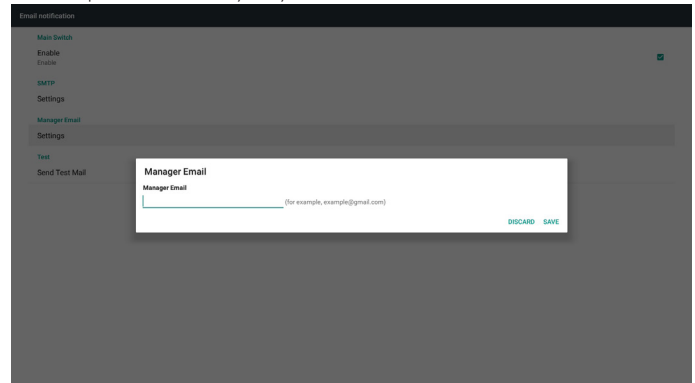

3) Test

Test Postası gönderin

Gmail hesabı alma/gönderme işlevini test edin.

Not:

E-posta Devre Dışı olduğunda, "Send Test Mail" (Sınama Postası Gönder) düğmesi kullanılamaz olacaktır.

2. FTP

FTP Açık/Kapalı durumunu kontrol etmek için Etkinleştir/Devre Dışı Bırak ile. Ayarladıktan sonra PD, FTP dosyalarını paylaşabilir.

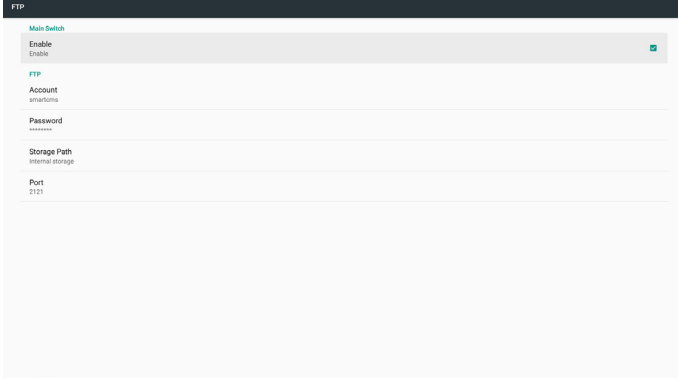

1) Account (Hesap)

FTP hesabını ayarlayın

Not:

Giriş Sınırlaması

(1) Uzunluk: 4-20 karakter

(2) Biçim:

- I. İngilizce a-z ve A-Z
- II. 0-9 arasında sayı

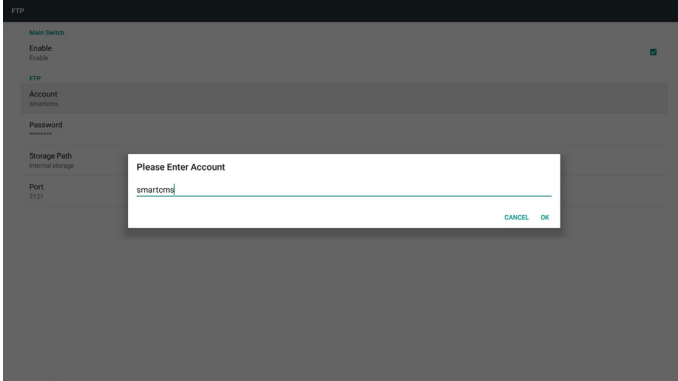

2) Password (Parola)

FTP parolasını ayarlayın

Not:

Giriş Sınırlaması

(1) Uzunluk: 6-20 karakter

(2) Biçim:

- I. İngilizce a-z ve A-Z
- II. 0-9 arasında sayı

FTP parola ekranı

(1) Uzaktan kumandayla parola ayarlanırsa parola yerine "*" sembolü gösterilir.

(2) Ayarladıktan sonra parola metni "*" sembolü olarak gösterilir.

Parola girişinden önce:

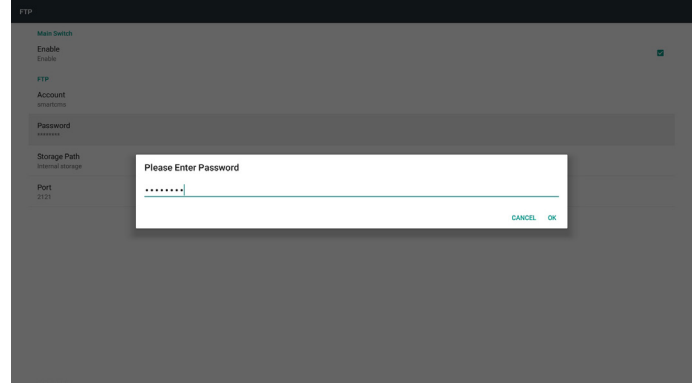

3) Storage Path (Depolama Yolu)

Varsayılan yolu göster: Dahili depolama

Not:

Sadece Dahili depolama görüntülenebilir, değiştirilemez. (Yalnızca yolu göster)

4) Port (Bağlantı noktası)

FTP bağlantı noktası numarasını ayarlayın.

Not:

Giriş Sınırlaması

(1) Uzunluk: Maks. 5 karakter

(2) Aralık: 1025 ~ 65535

(3) Biçim: 0-9 arasında sayı

(4) Varsayılan: 2121

(5) Kullanılabilir olmayan bağlantı noktaları: 9988, 15220, 28123, 28124 ve SSCP ağ bağlantı noktası.

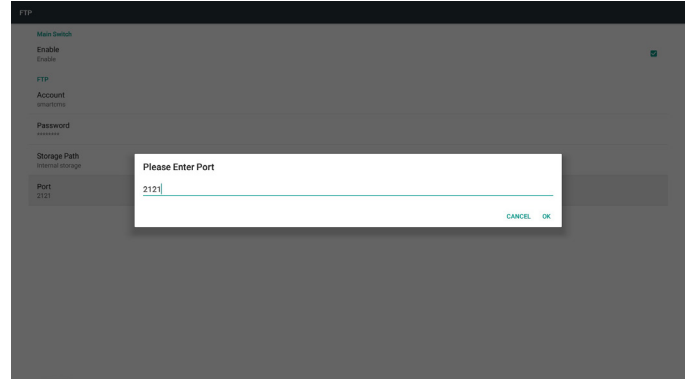

3. Remote Control (Uzaktan Kumanda)

Uzaktan Kumanda Açık/Kapalı durumunu kontrol etmek için Etkinleştir/Devre Dışı Bırak ile.

Kullanıcı, Sunucu adresini girebilir. Sunucu kaydedilmediyse kullanıcıdan PIN kodu ister.

Bağlama durumu:

- (1) Ağa henüz bağlanmadıysa ağ bağlantısının kesildiğini gösterir.
- (2) Ağ bağlanır ancak uzaktan kontrol sunucusu bağlantısı kesilirse Sunucu bağlantısının kesildiğini gösterir.
- (3) Uzaktan kontrol sunucusu bağlanmamış durum geri bildirimini yaparsa Sunucunun bağlanmamış olduğunu gösterir.
- (4) Sunucu başarıyla bağlanırsa sunucunun bağlandığını gösterir.
- (5) Yanlış PIN kodu girilirse Hatalı PIN kodu gösterir.

5.4.3. Kaynak Ayarları

1. Media Player (Medya Oynatıcı) (Lütfen 4.4. Media Player (Medya Oynatıcı) kısmındaki yönergelerle başvurun.)
2. Browser (Tarayıcı) (Lütfen 4.5. Browser (Tarayıcı) kılavuzu kısmındaki yönergelerle başvurun.)
3. CMND & Play (CMND ve Oynat) (Lütfen 4.7. CMND & Play (CMND ve Oynat) kısmındaki yönergelerle başvurun.)
4. PDF Player (PDF Yürütücü) (Lütfen 4.6. PDF Player (PDF Yürütücü) kısmındaki yönergelerle başvurun.)
5. Custom App (Özel Uygulama) (Lütfen 4.8. Custom App (Özel Uygulama) kısmındaki yönergelerle başvurun.)

5.4.4. Ağ uygulaması

1. Proxy

Vekil sunucunun Ana Bilgisayar ve Bağlantı Noktası bilgilerini girin.

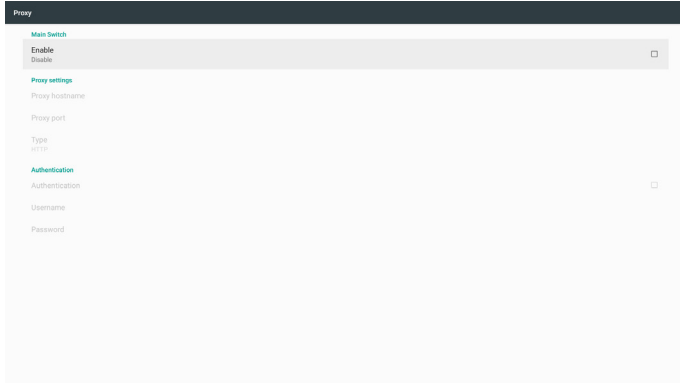

2. SICP network port (SICP ağ bağlantı noktası)

SICP Ağ Bağlantı Noktasını değiştirin.

Not:

Giriş Sınırlaması

- (1) Uzunluk: Maks. 5 karakter
- (2) Aralık: 1025 ~ 65535
- (3) Biçim: 0-9 arasında sayı
- (4) Varsayılan: 5000
- (5) Kullanılabilir olmayan bağlantı noktası: 9988, 15220, 28123 ve 28124.

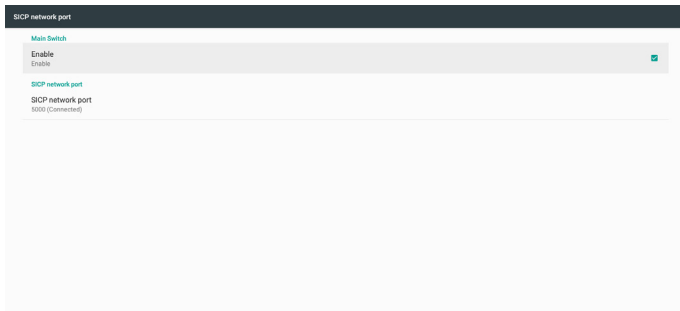

5.4.5. System Tools (Sistem Araçları)

Sistem araçları 5 ana işlevi:

- (1) Clear Storage (Depolamayı Temizleme)
- (2) Factory Reset (Fabrika ayarları)
- (3) Import & Export (İçe aktar ve Dışa aktar)
- (4) Clone Media Files (Medya Dosyalarını Kopyala)
- (5) External Storage (Harici Depolama)

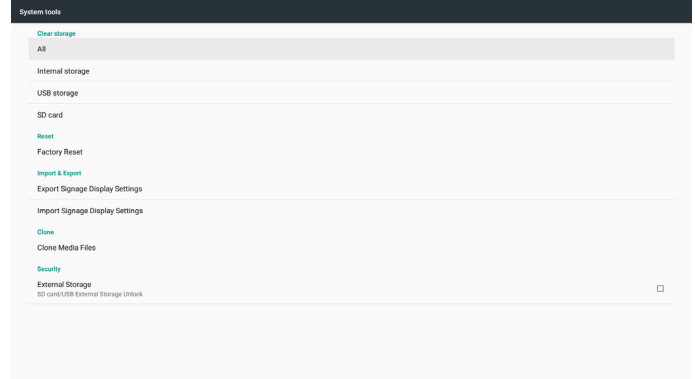

5.4.5.1 Clear Storage (Depolamayı Temizle)

Philips klasörlerindeki tüm verileri temizlemek içindir.

4 moda ayrılır:

- (1) Tüm Philips klasörlerini temizle
- (2) Yalnızca Dahili depolamadaki Philips klasörünü temizleme.
- (3) Yalnızca USB depolamadaki Philips klasörünü temizleme.
- (4) Yalnızca SD karttaki Philips klasörünü temizleme.

Temizlenebilen tüm klasörleri görüntüleyen pencere görünür:

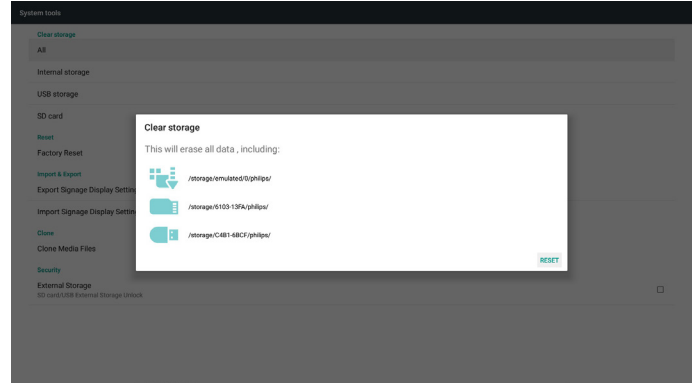

5.4.5.2 Factory Reset (Fabrika Ayarlarına Sıfırla)

Fabrika ayarları, Fabrika varsayılan ayarlarına geri döndürülebilir.

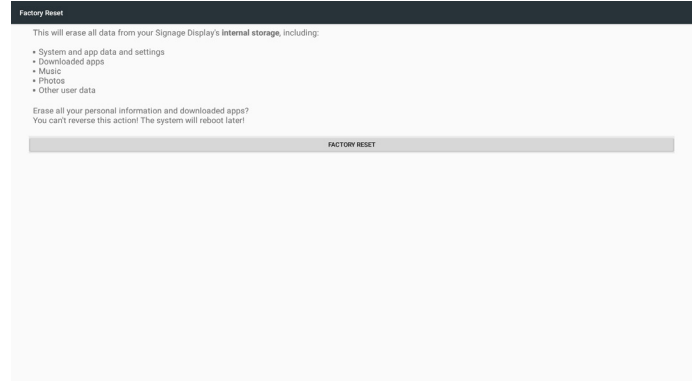

Sıfırlama işlevini otomatik olarak yürütmek için Tamam'a basın.

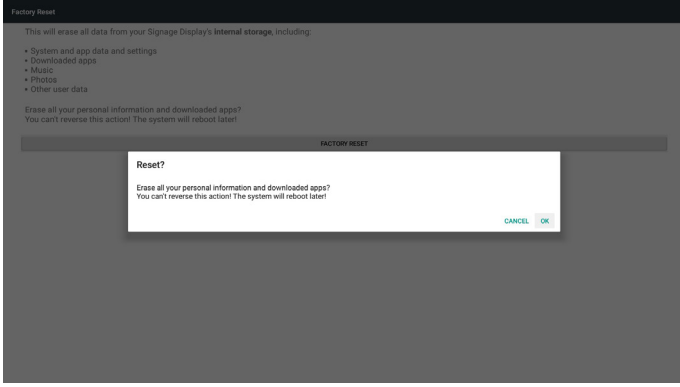

5.4.5.3 Import & Export (İçe aktar ve Dışa aktar)

Veritabanını ve 3. taraf apk dosyasını İç ve Dış Aktarma işlevidir.

Notlar:

- (1) Kaydedilen dosya adı:
 - A. Settings_global.xml
 - B. Settings_secure.xml
 - C. Settings_system.xml
 - D. Signage_settings.db
 - E. AndroidPDMediaPlayerData.db
 - F. AndroidPDPdfData.db
 - G. AndroidPDUrlListData.db
 - H. Smartcms.db

- (2) Depolama alanındaki philips/sys_backup klasörüne kaydedecektir

Sinyal Ekranı Ayarlarını Dışa Aktar

Veritabanını USB veya SD karttaki Philips klasörüne dışa aktarın.

- (1) Veritabanını dışa aktar
- (2) 3. taraf apk dosyasını Philips/app/ klasörüne dışa aktar

Not:

USB veya SD kartta Philips klasörü yoksa otomatik olarak oluşturulur.

Tüm kullanılabilir depolama alanlarını listele (dahili/SD/USB)

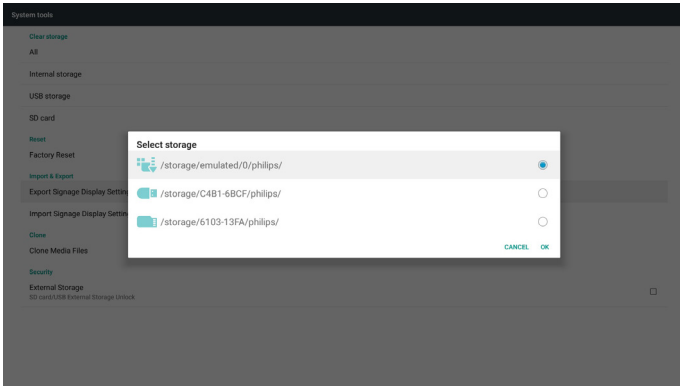

Sinyal Ekranı Ayarlarını İç Aktar

Verileri USB veya SD karttaki Philips klasöründen içe aktarın:

- (1) Veritabanını içe aktar
- (2) 3. taraf apk dosyasını Philips/app/ klasöründen otomatik olarak yükle

Tüm kullanılabilir depolama alanlarını listele (Dahili/SD/USB)

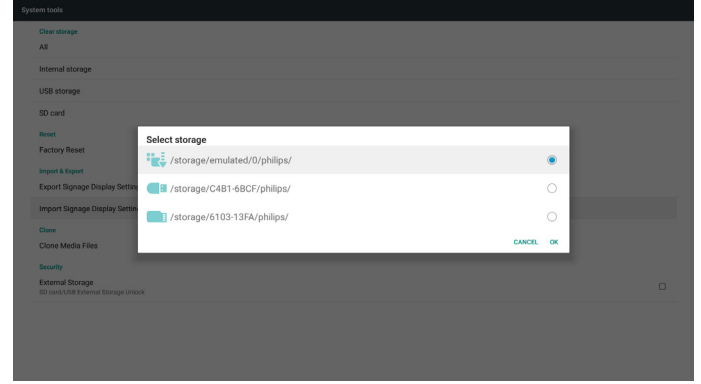

Veritabanını içe aktarmadan önce bildirim iletişim kutusunu göster

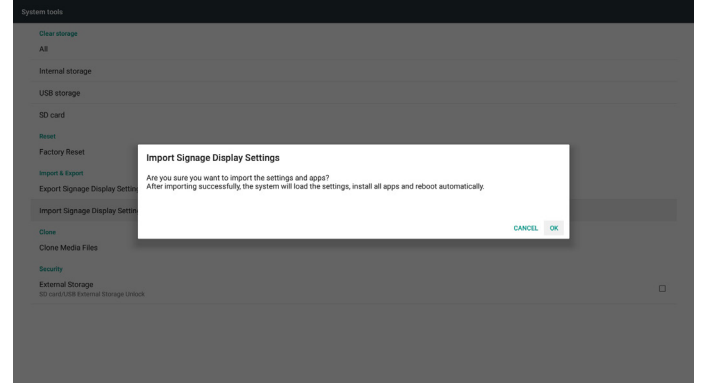

5.4.5.4 Clone Media File (Medya Dosyasını Kopyala)

Dahili, SD veya USB Philips klasöründen medya dosyası kopyalayın.

- Philips klasörü altında kopyalanan klasör adı
 - philips/photo
 - philips/music
 - philips/video
 - philips/cms
 - philips/pdf
 - philips/browser
 - Kopyalanan dosya uzantı adı ".cms" şeklindedir
- Kopyalama Kaynağı
- Internal storage (Dâhilî depolama)
 - FTP'yi kontrol et
 - /Philips/ kontrol et
 - SD / USB

Kök altında dosyalar
- Hedef Konum
- Internal storage (Dâhilî depolama)

/Philips/ klasörüne kaydet
 - SD / USB

Köke kaydet

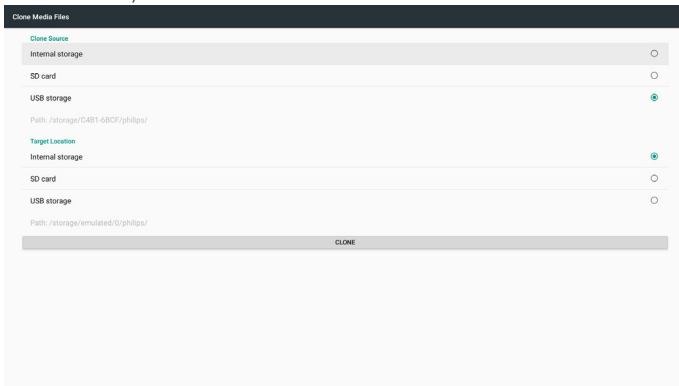

5.4.5.5 External Storage (Harici Depolama)

Enable (Etkinleştir): SD kart/USB Harici Depolama Kilidi.
Disable (Devre dışı bırak): SD kart/USB Harici Depolama Kilidi
Açma.

Not:

Harici depolama kilidini açtıktan sonra SD kart/USB Harici Depolama tekrar takılmalıdır.

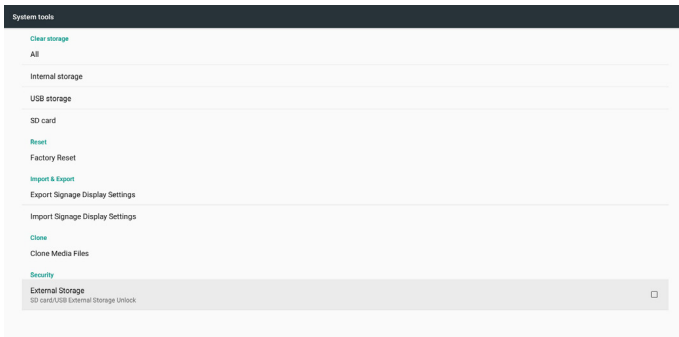

5.4.6. Misc. (Çeşitli)

5.4.6.1 Tiling tool (Döşeme aracı)

Döşeme aracı işlevini etkinleştirmek için, bayiden satın alınan seri numarasını girin.

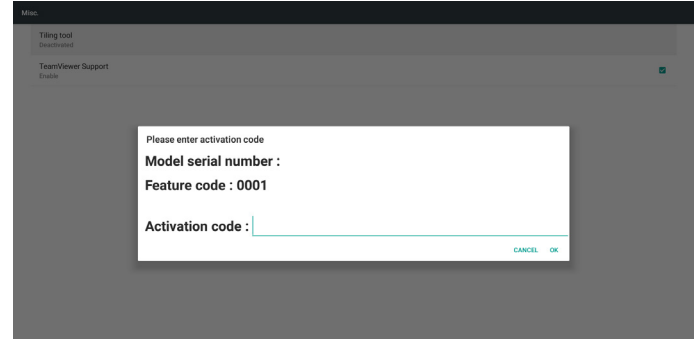

5.4.6.2 TeamViewer Support (TeamViewer Desteği)

TeamViewer desteğini etkinleştirin/devre dışı bırakın.

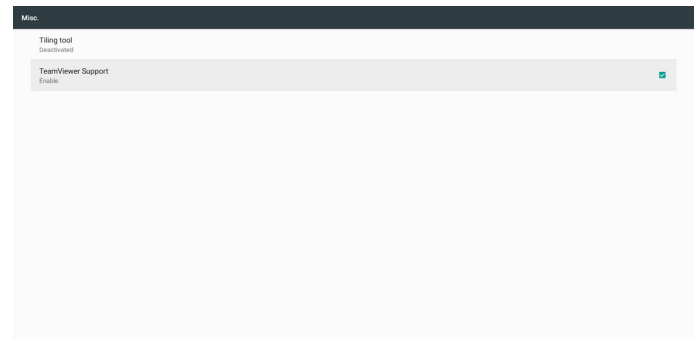

5.4.7. System update (Sistem güncellemesi)

- Yerel güncelleme

Dâhilî, USB veya SD kartta otomatik olarak update.zip dosyasını arayacaktır. Bulunursa kullanıcının seçmesi için listede gösterilir.

Not:

- Yalnızca Android Tam görüntüyü destekler.
- Dosya adı update.zip olmalıdır.
- Dosya, depolama alanının kök dizininde bulunmalıdır.

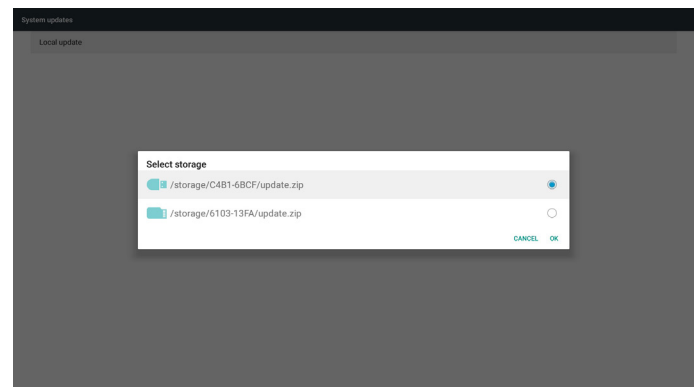

(2) update.zip dosyasını seçtikten sonra sistem yeniden başlatılır ve güncelleme başlar.

(3) update.zip dosyası bulunamazsa. İletişim kutusunda hiçbir içerik olmaz. (Tamam düğmesi kullanılamaz olur.)

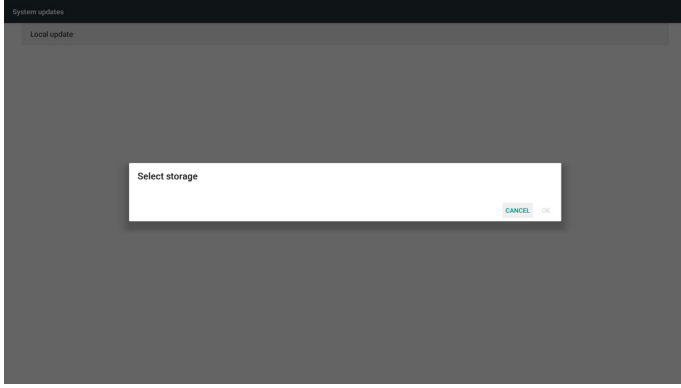

5.4.8. Scalar FW update (Scalar aygıt yazılımı güncellemesi)

1. Güncellemeyi başlat

Otomatik olarak dâhilî depolamada scaler:bin dosyasını arayacaktır.

Not

- (1) Dosya adı scaler:bin olmalıdır
- (2) Dosya {Dâhilî}/philips/scaler/ klasöründe bulunmalıdır

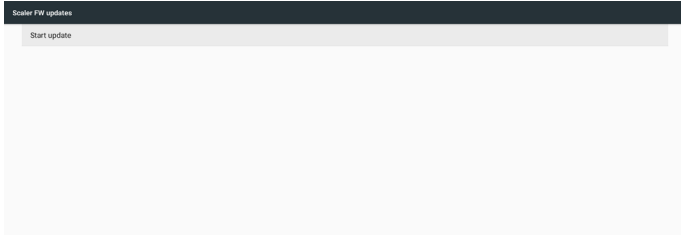

Not: Android yeniden başlatma siyah ekran gösterdiğinde, güncelleme işlemini tamamlamak için lütfen aygıtı elle yeniden başlatın.

5.5. Display (Ekran)

Kullanıcı yazı tipi boyutunu değiştirebilir, şunları seçebilir: Küçük/Normal/Büyük/Çok Büyük

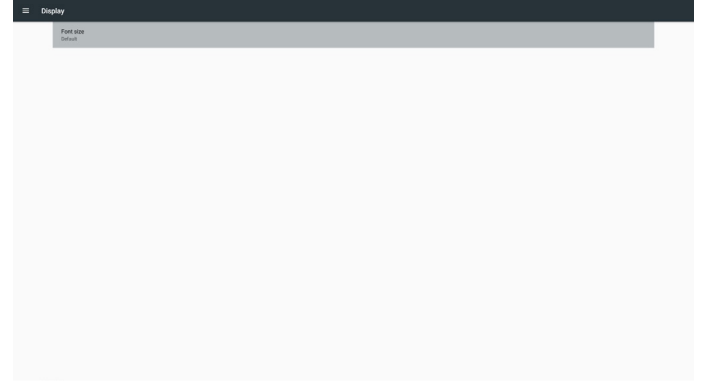

5.6. Apps (Uygulamalar)

Uygulamalar bilgilerini görüntüleyin.

Not

- (1) RCU'da ayar seçeneğini gösteren kullanıcı seçenekleri tuşu.

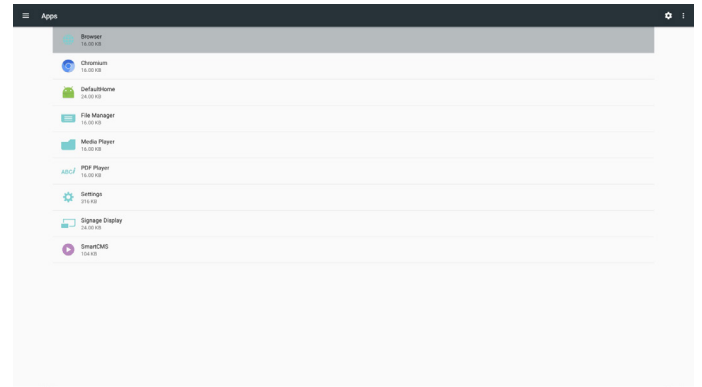

5.7. Security (Güvenlik)

- (1) Credential storage (Kimlik bilgisi depolama)
Sertifikalar kontrol paneli

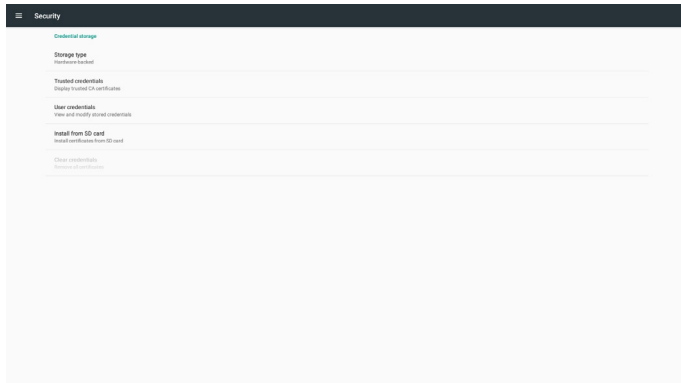

5.8. Date & time (Tarih ve saat)

Otomatik Zaman Açık/Kapalı durumunu kontrol etmek için Skalar OSD menüsü ile.

Not:

Geçerli sunucu IP adresini görüntülemek için yeni NTP sunucusu ekleyin.

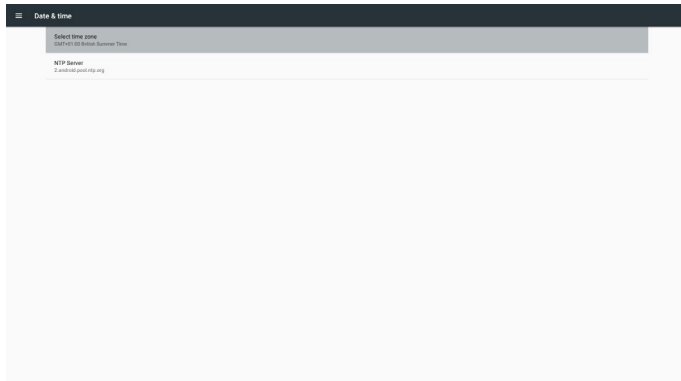

5.9. Developer options (Geliştirici seçenekleri)

Android geliştirici seçenekleri. Daha fazla bilgi için lütfen <https://developer.android.com/index.html> adresini ziyaret edin.

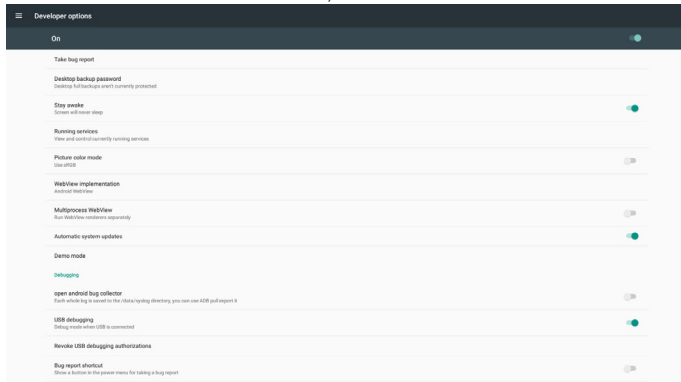

5.10. About (Hakkında)

Hakkında bulunan ana bilgiler:

- (1) Legal Information (Yasal Bilgiler): Açık kaynak lisanslarını gösterin.
- (2) Android version (Android sürümü)
- (3) Kernel version (Çekirdek sürümü)
- (4) Build number (Yapı numarası)

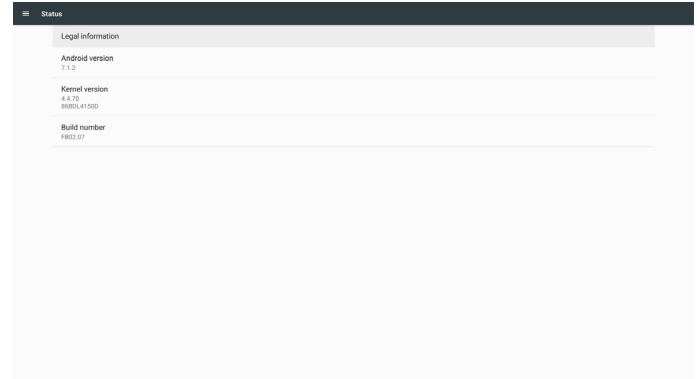

5.11. Supplementary (Tamamlayıcı)

5.11.1. Hızlı Bilgi

Hızlı Bilgiyi başlatmak için "Info + 77" ögesine basabilirsiniz.

Hızlı bilgide aşağıdaki gibi "Network" (Ağ) ve "Monitor Information" (Monitor bilgisi) gösterilir:

Not:

Çalışma saatleri: Her dakika güncellenir.

Isınma durumu: Her 5 saniyede güncellenir.



5.11.2. Android önyüklemeye animasyonu nasıl özelleştirilir?

1. Genel Bakış

Android önyüklemeye animasyonu, cihaz ön yüklendiğinde PNG dosyalarını yüklemek için komut dosyası kullanır. **bootanimation.zip** denilen **sıkıştırılmamış** bir zip dosyasında bulunur.

2. bootanimation.zip dosyası içinde

bootanimation.zip aşağıdaki gibi:

- Görüntü klasörü (Artan numaralarla adlandırılan PNG görüntülerini içerir)
- desc.txt dosyası

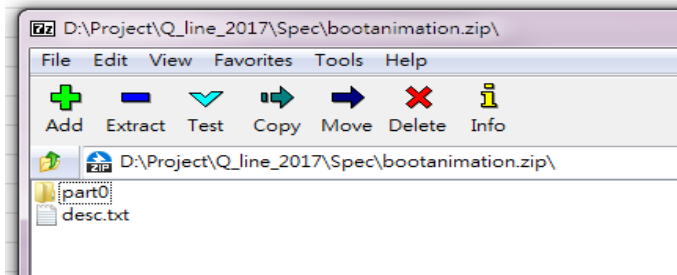

(1) Görüntü klasörü

Bunlar; 0000.png veya 0001.png gibi başlayıp 1 artan numaralarla adlandırılmış PNG görüntüleri içerir. En az bir klasör olmalı ve klasör sayısı ile ilgili bilinen üst sınır yoktur.

(2) desc.txt dosyası

Bu dosya, klasörlerdeki görüntülerin önyüklemeye animasyonu esnasında nasıl görüntüleneceğini tanımlar; aşağıdaki biçimde:

- Genişlik Yükseklik Kare hızı
- mod Döngü gecikme süresi Klasör1
- mod Döngü gecikme süresi Klasör2

desc.txt dosyası örneği:

- 1920 1080 30
- p 1 0 kısım0

- p 0 0 kısım1

a. Birinci satır

1920 ve 1080, ekran çözünürlüğü genişlik ve yüksekliğini tanımlar.

30, fps (kare/saniye) türünden kare hızıdır, örn. saniyede görüntülenecek görüntü sayısı.

b. İkinci ve üçüncü satırlar aynı biçime sahiptir.

İlk 'p', önyüklemeye tamamlandığında oynatma modunun hemen oynatmayı durduracağını tanımlar.

'p' sonrasındaki sayı yineleme modunu tanımlar

- 0 belirtildiğinde cihaz önyüklemeye tamamlayıncaya kadar süresiz olarak kısmı döndürür.
- 1 belirtildiğinde kısım bir defa oynatılır.

Sonraki sayı gecikme süresini (ms) tanımlar. Örneğin, 10 ayarlanırsa tüm görüntü dosyaları oynatıldığında sistem 10 ms gecikir.

Kısım0 ve kısım1, görüntü klasörü adıdır.

Yukarıdaki örnekte, önyüklemeye animasyonu kısım0 klasörü içeriğinden başlayarak 1920x1080 piksel çözünürlük, 30 fps kare hızında oynatır ve bunları tek döngüde oynattıktan sonra kısım1 klasörü içeriğine geçer ve bunları cihaz önyüklemeye tamamlayıncaya kadar sürekli olarak oynatır.

3. Zip dosyası:

Bootanimation klasöründeki her şeyi seçin (görüntü klasörleri ve desc.txt) 7zip veya WinRAR vb. gibi sık kullandığınız sıkıştırma yardımcı programıyla bunları yeni bir **sıkıştırılmamış zip arşivi** olarak zipleyin.

7zip kullanıyorsanız sıkıştırma seviyesini "Store" (Depolama) olarak ayarlayın

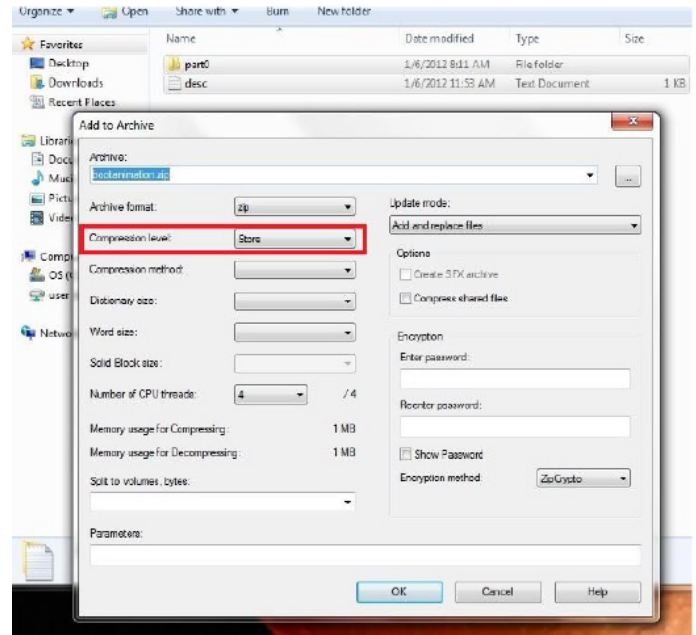

WinRAR kullanıyorsanız "Compression method" (Sıkıştırma Yöntemi) ni "Store" (Depolama) olarak ayarlayın

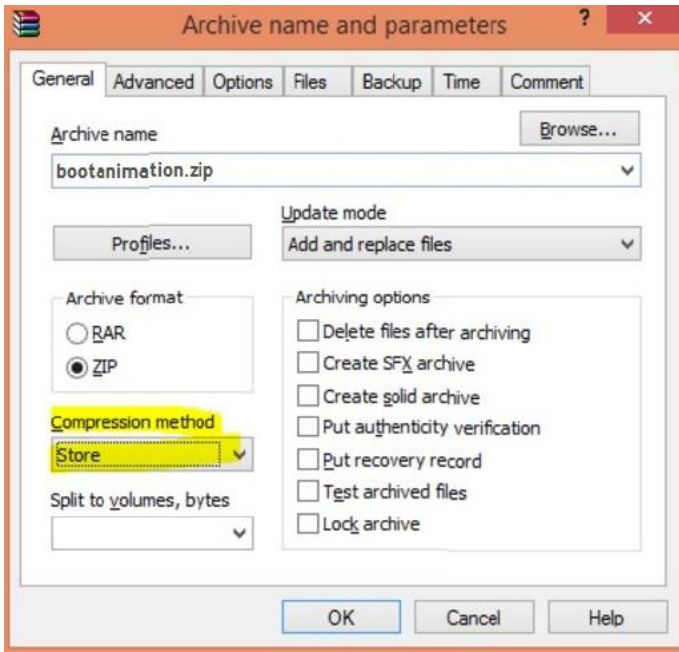

yoksa önyükleme animasyonu ÇALIŞMAZ

4. Özel önyükleme animasyonu uygulayın

Prosedür:

- (1). Özel bootanimation.zip dosyanızı harici SD kart veya USB'ye kaydedin ve Philips PD platformuna takın.
- (2). Logo seçeneğinin etkinleştirildiğinden emin olun.
RCU'daki Home (Giriş) tuşuna basın: OSD menüsü -> Yapılandırma 2 -> Logo -> "Kullanıcı" olarak ayarla
- (3). RCU'da "Home + 1888" kombinasyon tuşuna basarak Yönetici moduna geçin:
Ayarlar -> Sinyal Ekranı -> GENEL AYARLAR -> Önyükleme Logosu
- (4). Sistem, harici SD kart veya USB'deki bootanimation.zip dosyasını otomatik olarak bulur ve /data/local klasörüne kopyalar
- (5). Adım 1~4 bitirildiğinde sistemi yeniden başlatın. Önyükleme esnasında yeni özelleştirilmiş önyükleme animasyonu görüntülenmelidir.

5.11.3. Android uygulaması nasıl yüklenir?

Kendi android uygulamanızı yüklemenin 3 yöntemi vardır:

(a) Yönetici Modunda Dosya Yönetici ile

1. Zaten apk'ya sahipseniz

1.1 apk'nızı USB dikse veya SD karta kopyalayın ve ardından bunları Philips Android Sinyal Ekranına takın.

1.2 Yönetici Modu > Uygulamalar > Dosya Yöneticisi'ne gidin

1.3 Dosya Yöneticisi ile apk'nızı bulun ve ardından yükleyebilirsiniz. Seçilen apk üzerinde sadece "tamam" a basın.

2. apk'yı Chromium tarayıcı ile indirin ve ardından Dosya Yöneticisi ile <dahili depolama yolu>/Download/ klasörüne gidin.

2.1 Kalan adımlar yukarıdakiyle aynıdır. Lütfen her modelin farklı <farklı dahili depolama>'ya sahip olduğunu unutmayın.

(b) Adb Shell ile

1. Bilgisayarınızın adb ile Philips Android Sinyal Ekranına bağlanabildiğinden emin olun.

2. apk'nızı bilgisayardaki bir klasörde (örneğin, C:\apkfolder) hazırlayın.

3. Komut satırı aracıyla aşağıdaki talimatı uygulayın.

C:\apkfolder> adb install -r apk_name.apk

(c) Özelleştirilmiş Amaç ile

1. Android uygulaması tarafından indirilebilen bir apk geliştiriyorsanız apk'nızı özelleştirilmiş bir amaç sağlayabilir.

2. apk'ya ad verin ve depolandığı yolu belirtin. Sistem programı yüklemenize yardımcı olur.

Açıklama	Amaç	Parametreler	
Yazılım Güncelleme	php.intent.action.UPDATE_APK	filePath	Dosya adını içeren mutlak dosya yolu.
		Keep	Güncelleme sonrasında dosyayı tutmak isteyip istemediğinizi belirtir. Varsayılan değer false'dir.
		packageName	Güncellemeden sonra otomatik olarak başlatmak istediğiniz hedef paket.
		activityName	Güncellemeden sonra otomatik olarak başlatmak istediğiniz hedef etkinlik. Ancak geçerli en üst etkinlik activityName değilse hiçbir şey olmaz.

Örneğin,

```
Intent intent = new Intent();
intent.setAction("php.intent.action.UPDATE_APK");
intent.putExtra("filePath", "/sdcard/Download/apk_name.apk");
intent.putExtra("keep", true);
intent.putExtra("packageName", "com.example.apk_name");
intent.putExtra("activityName", "com.example.apk_name.MainActivity");
sendBroadcast(intent);
```

6. OSD Menüsü

Ekran Düzeni (OSD) yapısının genel bir görüntüsü aşağıda gösterilmektedir. Ekranınızda başka ayarlar yapmanız gerektiğinde referans olarak kullanabilirsiniz.

6.1. OSD Menüde Dolaşma

6.1.1. Uzaktan Kumandayı Kullanarak OSD Menüde Dolaşma

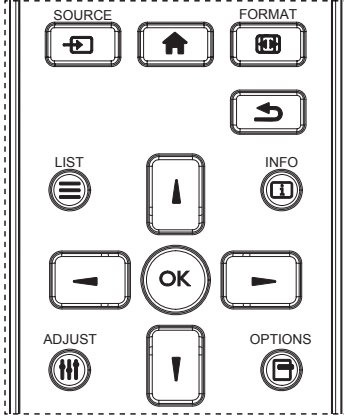

1. OSD menüsünü görüntülemek için uzaktan kumandada **[HOME]** düğmesine basın.
2. Ayarlamak istediğiniz öğeyi seçmek için **[L]** veya **[R]** düğmesine basın.
3. Alt menüye girmek için **[OK]** veya **[→]** düğmesine basın.
4. Alt menüde, öğeler arasında geçiş yapmak için **[L]** veya **[R]** düğmesine basın, ayarları yapmak için **[←]** veya **[→]** düğmesine basın. Bir alt menü varsa, alt menüye girmek için **[OK]** veya **[→]** düğmesine basın.
5. Önceki menüye geri dönmek için **[↶]** düğmesine basın veya OSD menüsünden çıkmak için **[HOME]** düğmesine basın.

NOTLAR:

- Ekranda OSD menüsü yokken **[L]** öğesine basarak **{Küçük Resim}** menüsünü görüntüleyin.
- Ekranda OSD menüsü yokken **[R]** öğesine basarak **{Ses Kaynağı}** menüsünü görüntüleyin.

6.1.2. Ekranın Kontrol Düğmelerini Kullanarak OSD Menüye Gitme

1. OSD menüsünü görüntülemek için **[MENÜ]** düğmesine basın.
2. Ayarlamak istediğiniz öğeyi seçmek için **[+]** veya **[-]** düğmesine basın.
3. Alt menüye girmek için, **[+]** düğmesine basın.
4. Alt menüde, öğeler arasında geçiş yapmak için **[▲]** veya **[▼]** düğmesine basın, ayarları yapmak için **[+]** veya **[-]** düğmesine basın. Bir alt menü varsa, alt menüye girmek için **[+]** düğmesine basın.
5. Önceki menüye geri dönmek için **[MENÜ]** düğmesine basın veya OSD menüsünden çıkmak için **[MENÜ]** düğmesine birkaç kez basın.

6.2. OSD Menüye Genel Bakış

6.2.1. Resim Menü

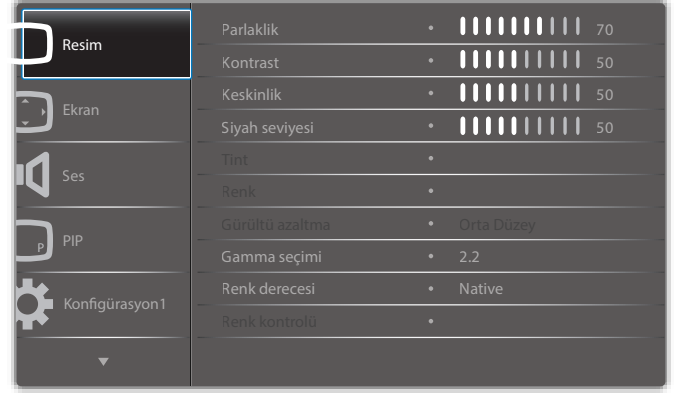

Parlaklık

LCD panelin arka aydınlatmasının yoğunluğunu değiştirerek genel görüntü parlaklığını ayarlayın.

Kontrast

Resim kalitesini keskinleştirmek için ayarlayın. Resmin siyah bölümleri karanlıkta daha zengin ve beyaz daha parlak hale gelir.

Keskinlik

Resmin ayrıntılarını genişletmek için ayarlayın.

Siyah seviyesi

Video siyah seviyesi, bir görsel imgenin en koyu (siyah) bölümündeki parlaklık seviyesi olarak tanımlanır. Resim parlaklığını değiştirmek için ayarlayın.

Tint

Görüntünün renk tonunu değiştirmek için ayarlayın.

Ayarlamak için **[←]** veya **[→]** düğmesini kullanın. **[→]** düğmesine bastığınızda ten tonu rengi hafif yeşile döner. **[←]** düğmesine bastığınızda ten tonu rengi hafif mora döner.

NOT: Bu öğe yalnızca Video modu (YUV renk alanı) için işlevseldir.

Renk

Görüntüdeki renklerin yoğunluğunu artırmak veya azaltmak için ayarlayın.

NOT: Bu öğe yalnızca Video modu (YUV renk alanı) için işlevseldir.

Gürültü azaltma

Resimdeki paraziti kaldırmak için ayarlayın. Uygun bir gürültü azaltma düzeyi seçebilirsiniz.

Seçenekler: **{Kapalı}** / **{Düşük}** / **{Orta Düzey}** / **{Yüksek}**.

NOT: Bu öğe yalnızca Video modu (YUV renk alanı) için işlevseldir.

Gamma seçimi

Gamma, görüntünün genel parlaklığını kontrol eder. Uygun bir şekilde düzeltilmeyen görüntüler çok beyaz veya çok koyu görünebilir; bu yüzden gamma'yı uygun bir şekilde kontrol etme ekranınızdaki resim kalitesinin geneli üzerinde büyük etkisi vardır.

Seçenekler şunlardır: **{Native}** / **{2,2}** / **{2,4}** / **{S gamma}** / **{D-image}**.

Renk derecesi

Görüntü için renk derecesini seçin. Düşük renk derecesi kırmızımsı renk tonuna sahipken, yüksek renk derecesi mavimsi renk tonu verir.

Seçenekler: **{3000K}** / **{4000K}** / **{5000K}** / **{6500K}** / **{7500K}** / **{9300K}** / **{10000K}** / **{Native}** / **{Kullanıcı 1}** / **{Kullanıcı 2}**.

Renk kontrolü

Görüntünün renk tonlarını, aşağıdaki koşulda **User-R** (Kırmızı), **User-G** (Yeşil) ve **User-B** (Mavi) ayarlarını bağımsız biçimde değiştirerek tam olarak ayarlayabilirsiniz:

{Resim} - {Renk derecesi} - {Kullanıcı} ayarı [Kullanıcı 1] olduğunda Renk tonlarını aşağıdaki koşulda 2000K ila 10000K aralığında 100K adımla da ayarlayabilirsiniz:

{Resim} - {Renk derecesi} - {Kullanıcı} ayarı [Kullanıcı 2] olduğunda

Küçük Resim

Aşağıdaki akıllı resim modları şunlar için kullanılabilir:

- PC modu: {Standart} / {Çok parlak} / {sRGB}.
- Video modu: {Standart} / {Çok parlak} / {Sinema}.

Akıllı kontrast

Akıllı kontrast işlevi etkinleştirildiğinde karanlık sahnelerde görüntü kontrastını iyileştirir. **Resim** menüsündeki {Parlaklık} ayarı Akıllı Kontrast etkinken devre dışı bırakılır.

Akıllı güç

Ekranı, güç tüketimini otomatik olarak azaltmak için ayarlayın.

Seçenekler şunlardır: {Kapalı} / {Orta Düzey} / {Yüksek}.

Işık sensörü

Işık sensörü işlevi, ortam ışığı değiştiğinde parlaklığı otomatik olarak ayarlamak içindir.

Scan modu

Görüntünün gösterim alanını değiştirir:

- {Üst tarama} - Görüntünün orijinal boyutunun yaklaşık %95'ini görüntüler. Görüntüyü çevreleyen alanın kalanı kesilecektir.
- {Alt tarama} - Görüntüyü orijinal boyutunda görüntüler.

Resim resetleme

Resim menüsündeki tüm ayarları resetler.

6.2.2. Ekran menüsü

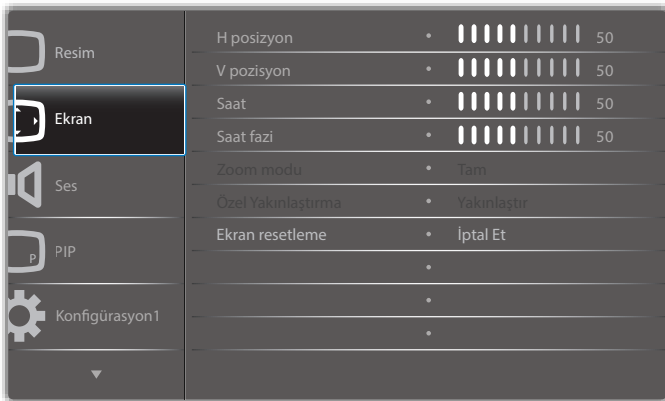

H pozisyon

Görüntüyü sağa taşımak için [→] düğmesine veya sola taşımak için [←] düğmesine basın.

NOTLAR:

- Yatay konum ayarı yalnızca **VGA** girişi için işlevseldir.
- {Piksel Değiştirme} etkinken Yatay konum ayarlanamaz.

V pozisyon

Görüntüyü yukarı taşımak için [↑] düğmesine veya aşağı taşımak için [↓] düğmesine basın.

NOTLAR:

- Dikey konum ayarı yalnızca **VGA** girişi için işlevseldir.
- {Piksel Değiştirme} etkinken Dikey konum ayarlanamaz.

Saat

Görüntünün genişliğini ayarlayın.

NOT: Bu öğe yalnızca **VGA** girişi için kullanılır.

Saat fazi

Görüntünün odağını, netliğini ve kararlılığını geliştirmek için ayarlayın.

NOT: Bu öğe yalnızca **VGA** girişi için kullanılır.

Zoom modu

Aldığınız görüntüler 16:9 biçiminde (geniş ekran) veya 4:3 biçiminde (normal ekran) aktarılabilir. 16:9 görüntülerde ekranın üstünde ve altında (mektup kutusu biçimi) bazen siyah bir şerit bulunur. {Piksel Değiştirme} etkinleştirildiğinde veya açıldığında ve {Döşeme} etkinleştirildiğinde Zoom Modu devre dışı bırakılacaktır.

Seçenekler: {Tam} / {Normal} / {Gerçek} / {21:9} / {Özel}.



	<p>Tam</p> <p>Bu mod tam ekran görüntüsünü kullanarak 16:9 biçiminde iletilen görüntülerin doğru oranlarını geri kazandırır.</p>
	<p>Normal</p> <p>Resim 4:3 biçiminde yeniden oluşturulur ve görüntünün her iki yanında siyah bir şerit gösterilir.</p>
	<p>Gerçek</p> <p>Bu mod, orijinal görüntü boyutunu ölçeklendirmeden görüntüyü ekranda piksel piksel görüntüler.</p>
	<p>21:9</p> <p>Resim 21:9 biçimine büyütülür. Bu modun üstünde ve altında siyah şeritler olan (posta kutusu biçimi) görüntülerde kullanılması önerilir.</p>
	<p>Özel</p> <p>Özel Zoom alt menüsünde özel zoom ayarlarını uygulamayı seçin.</p>

Özel Yakınlaştırma

Bu işlevi, görüntülemek istediğiniz görüntüyü uydurmak için daha fazla zoom ayarı yapmak için kullanın.

NOT: Bu öğe yalnızca {Zoom modu} {Özel} olarak ayarlandığında çalışır.

	<p>Yakınlaştır</p> <p>Görüntünün yatay ve dikey boyutlarını aynı anda genişletir.</p>
	<p>Yatay Yakınlaştır</p> <p>Yalnızca görüntünün yatay boyutunu genişletir.</p>
	<p>Dikey Yakınlaştır</p> <p>Yalnızca görüntünün dikey boyutunu genişletir.</p>

	H pozisyon Görüntünün yatay pozisyonunu sola veya sağa taşıyarak gösteren bir çift ok.
	V pozisyon Görüntünün dikey pozisyonunu yukarı veya aşağı taşıyarak gösteren bir çift ok.

Ekran resetleme

Ekran menüsündeki tüm ayarları fabrika önayar değerlerine resetler.

6.2.3. Ses menüsü



Balans

Sol veya sağ ses çıkışı balansını vurgulamak için ayarlayın.

Treble

Yüksek tiz sesini artırmak veya azaltmak için ayarlayın.

Bas

Düşük tiz sesini artırmak veya azaltmak için ayarlayın.

Ses

Ses çıkış düzeyini artırmak veya azaltmak için ayarlayın.

Audio out (Line out) (Ses çıkışı (Hat çıkışı))

Ses çıkışı çıkış düzeyini artırmak veya azaltmak için ayarlayın.

Max. Ses Düzeyi

Maksimum ses ayarı için kendi sınırnızı belirleyin. Bu ayar sesin çok gürültülü bir seviyede çıkışına engel olur.

Min. Ses Düzeyi

Minimum ses ayarı için kendi sınırnızı belirleyin.

Sessiz

Sessiz işlevini açın/kapatın.

Audio reset

Ses menüsündeki tüm ayarları fabrika önayar değerlerine resetler.



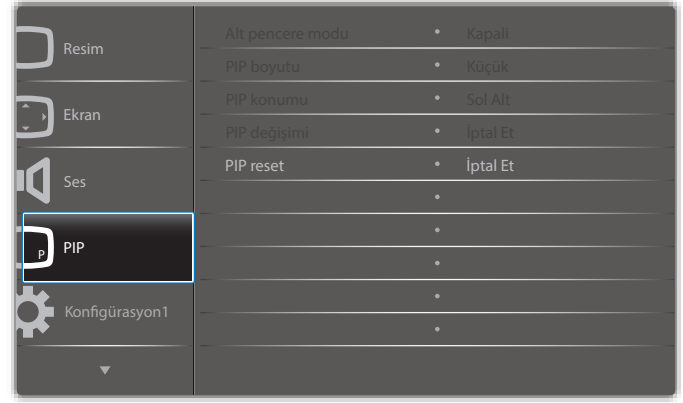



6.2.4. PIP menüsü



Alt pencere modu

PIP (Resim içinde Resim) modunu seçin.

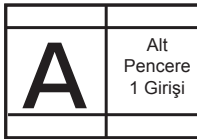
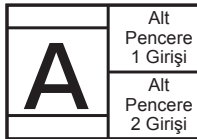
Seçenekler: {Kapalı} / {PIP} / {Hızlı değiştir} / {PBP 2Win} / {PBP 3Win} / {PBP 3Win-1} / {PBP 3Win-2} / {PBP 4Win} / {PBP 4Win-1} / SICP.

Kapalı 	PIP 	
Hızlı değiştir		
		Üstte ana veya üstte alt arasında geçiş yapın.
PBP 2Win 	PBP 3Win 	PBP 4Win 

PIP boyutu

PIP (Picture-in-Picture; Resim İçinde Resim) modunda eklenen alt resmin boyutunu seçer.

Seçenekler: {Küçük} / {Orta Düzey} / {Geniş}.

PIP konumu

PIP (Picture-in-Picture; Resim İçinde Resim) modunda alt resmin konumunu seçin.

Seçenekler: {Sağ Alt} / {Sol Alt} / {Sağ Üst} / {Sol Üst}.

PIP değişimi

PIP / Hızlı değiştir modu için Ana ve Alt giriş sinyalinin birbiriyle değiştirin.

PIP reset

PIP menüsündeki tüm ayarları fabrika önayar değerlerine sıfırlar.

NOTLAR:

- PIP işlevi yalnızca aşağıdaki durumda kullanılabilir: {Gelişmiş seçenek} - {Döşeme} - {Etkinleştir} ayarı [Hayir] olduğunda.

- PIP işlevi, aşağıdaki tabloda gösterildiği gibi yalnızca bazı sinyal kaynağı kombinasyonlarında kullanılabilir:

Alt \ Ana	DP	OPS	HDMI1	VGA	HDMI2	HDMI3	Medya Oynatıcı	Tarayıcı	SmartCMS	PDFYürütücü	Özel	DVI
DP	○	○	○	○	○	○	○	○	○	○	○	○
OPS	○	○	○	○	○	○	○	○	○	○	○	○
HDMI1	○	○	○	○	○	○	○	○	○	○	○	○
VGA	○	○	○	○	○	○	○	○	○	○	○	○
HDMI2	○	○	○	○	○	○	○	○	○	○	○	○
HDMI3	○	○	○	○	○	○	○	○	○	○	○	○
Medya Oynatıcı	○	○	○	○	○	○	○	○	○	○	○	○
Tarayıcı	○	○	○	○	○	○	○	○	○	○	○	○
SmartCMS	○	○	○	○	○	○	○	○	○	○	○	○
PDFYürütücü	○	○	○	○	○	○	○	○	○	○	○	○
Özel	○	○	○	○	○	○	○	○	○	○	○	○
DVI	○	○	○	○	○	○	○	○	○	○	○	○

(○: PIP işlevi kullanılabilir; X: PIP işlevi kullanılmıyor)

- PIP işlevinin kullanılabilirliği kullanılan giriş sinyalinin çözünürlüğüne de bağlıdır.

6.2.5. Konfigürasyon1 menüsü

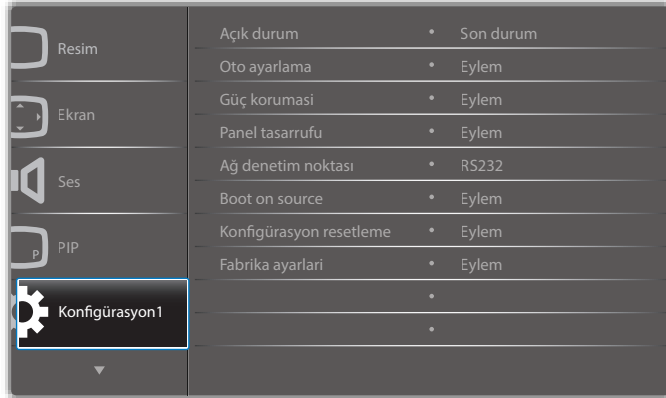

Açık durum

Gelecek sefer güç kablosunu taktığınızda kullanılacak ekran durumunu seçin.

- {**Güç kapalı**} - Güç kablosu prize bağlandığında ekran kapalı kalır.
- {**Açmaya Zorla**} - Güç kablosu prize bağlandığında ekran açılır.
- {**Son durum**} - Güç kablosu çıkarılırken ve tekrar takılırken ekran önceki güç durumuna geri döner (açık/kapalı/bekleme).

Oto ayarlama

Bu fonksiyonu kullanarak ekranın VGA giriş görüntüsünü otomatik olarak optimize etmesini sağlayın.

NOT: Bu öğe yalnızca **VGA** girişi için kullanılır.

Güç koruması

Bu ayarı kullanarak güç tüketimini otomatik olarak azaltın.

- {**RGB**} - 10 saniye boyunca Bilgisayar modundan (RGB renk alanı) hiçbir sinyal algılanmadığında ekranın güç tasarrufu moduna girmesini sağlamak için {**Açık**} öğesini seçin.
- {**Video**} - 10 saniye boyunca VIDEO modundan (YUV renk alanı) hiçbir sinyal algılanmadığında güç tasarrufu moduna girmek için {**Açık**} öğesini seçin.

Panel tasarrufu

"Görüntü kalıntısı" veya "çift görüntü" riskini azaltmak üzere panel tasarrufu işlevlerini etkinleştirmek için seçin.

- {**Soğutucu fan**} - Soğutucu fanın dönüş hızını ayarlamak için seçin. Ekranın sıcaklığına göre Soğutucu fanı açmak/kapatmak için {**Oto**} öğesini seçin.

Seçenekler: {**Oto**} / {**Kapalı**} / {**Düşük**} / {**Orta Düzey**} / {**Yüksek**}.

NOTLAR:

- **45°C** sıcaklığına ulaşırsa ve **43°C** sıcaklığı soğutma fanının çalışmasını durdurursa varsayılan {**Oto**} seçeneği soğutma fanını çalıştırmaya başlayacaktır.
- Sıcaklık **58°C**'ye ulaştığında ekranda bir sıcaklık uyarısı mesajı gösterilir. [⏻] tuşu dışındaki tüm tuş işlevleri devre dışı bırakılacaktır.
- Sıcaklık **60°C**'ye ulaştığında, ekran güç beslemesi otomatik olarak kapanır.
- {**Parlaklık**} - {**Açık**} öğesini seçtiğinizde görüntü parlaklığı uygun bir seviyeye düşürülür. Bu seçimde, Resim menüsünde Parlaklık ayarı kullanılamaz.
- {**Piksel değiştirme**} - Ekranın görüntü boyutunu biraz aşması için zaman aralığını ({**Oto**} / {**10 ~ 900**} Saniye / {**Kapalı**}) olarak seçin ve piksel pozisyonlarını dört yönde (yukarı, aşağı, sola veya sağa) kaydırın. Piksel Değiştirme özelliğini etkinleştirme Ekran Menü'sünde H pozisyon, V pozisyon ve Zoom Modu öğelerini devredışı bırakın.

Ağ denetim noktası

Ağ denetim noktası seçin.

Seçenekler: {**RS232**} / {**Card OPS RS232**} / {**LAN ->RS232**}.

NOT: OPS aygıtınıza bağlandıktan sonra {**Card OPS RS232**} seçeneği işlevsel olur.

Boot on source (Kaynakta yükle)

Tüm çerezleri, yer işaretlerini, geçmiş listesini ve otomatik olarak doldurmaya yönelik metinleri temizleyin.

Konfigürasyon1 resetleme

Önyüklemede kaynağı belirlemek için seçin.

Giriş: Önyüklemede giriş kaynağını seçin.

Oynt liste: Medya oynatıcı, Tarayıcı, PDFYürütücü için oynatma listesi dizinini seçin.

0: oynatma listesi yok. OSD'den kaynak değiştirmeyle aynı. 1~7: oynatma listesi numarası.

Fabrika ayarları

OSD menülerindeki tüm ayarları {**Resim**}, {**Ekran**}, {**Ses**}, {**PIP**}, {**Konfigürasyon1**}, {**Konfigürasyon2**}, {**Gelişmiş seçenek**} ve {**Giriş**} fabrika önyayar değerlerine sıfırlar.

[←] veya [→] düğmesine basarak {**Yeniden Başlat**} öğesini seçin ve sıfırlamak için [OK] düğmesine basın.

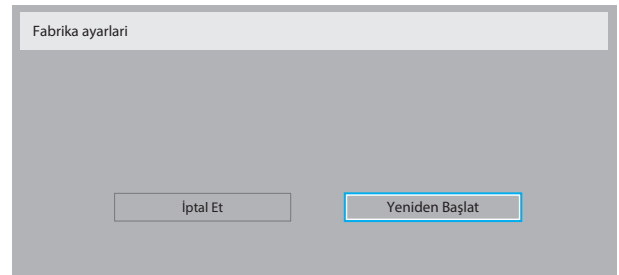

6.2.6. Konfigürasyon2 menüsü

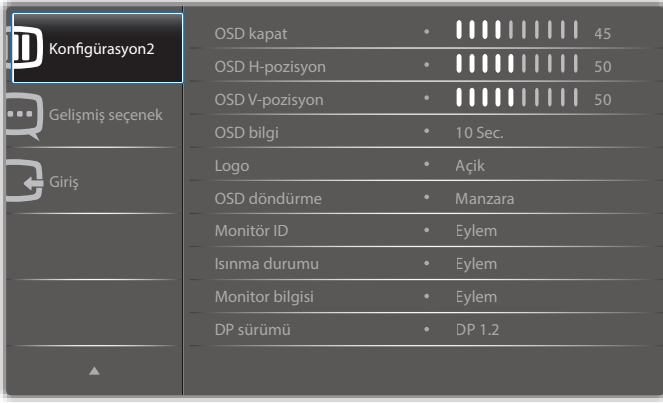

OSD kapat

OSD (ekran üstü kumanda) menüsünün ekranda kalacağı süreyi ayarlayın.

Seçenekler şunlardır: {0 ~ 120} saniye.

OSD H-pozisyon

OSD menüsünün yatay pozisyonunu ayarlar.

OSD V-pozisyon

OSD menüsünün dikey pozisyonunu ayarlar.

OSD bilgi

Ekranın sağ üst köşesinde OSD bilgisini görüntülenme süresini ayarlayın. OSD bilgisi giriş sinyali değiştiğinde görüntülenir.

OSD bilgisi {Kapalı} seçimiyle ekranda kalır.

Seçenekler şunlardır: {Kapalı, 1 ~ 60} saniye.

Logo

Ekranı açtığınızda **PHILIPS** logosunun gösterilmesini etkinleştirin veya devre dışı bırakın.

OSD döndürme

OSD Menü'nü çevirin.

Seçenekler şunlardır:

- {Manzara} (Varsayılan)
- {Portre}

Monitör ID

RS232C bağlantısı yoluyla ekranı kontrol etmek için kimlik no'yu ayarlayın. Bu ekranın birden fazla seti bağlandığında her ekranın benzersiz bir kimlik no'su olmalıdır. Monitör ID numarası aralığı 1 ila 255 arasındadır.

Seçenekler şunlardır: {Mnitör grubu} / {Döşm matrisi} / {Oto ID}

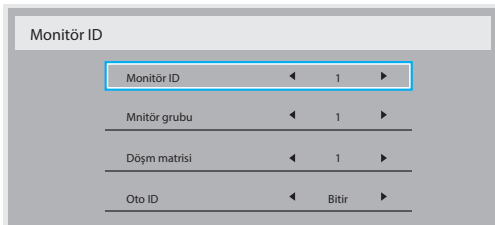

- {Mnitör grubu}

Seçenekler şunlardır: {1-255}.Varsayılan ayar 1'dir.

- {Döşm matrisi}

Eğim matrisi numarası aralığı 1 ila 15 arasındadır. 1, varsayılan ayardır. {Oto ID} ayar işlevi, bağlı makinenin {Monitör ID} ögesini {Döşm matrisi} ayarlarına göre ayarlamayı sağlar.

Örnek: Eğim matrisi 4 olarak ayarlıdır

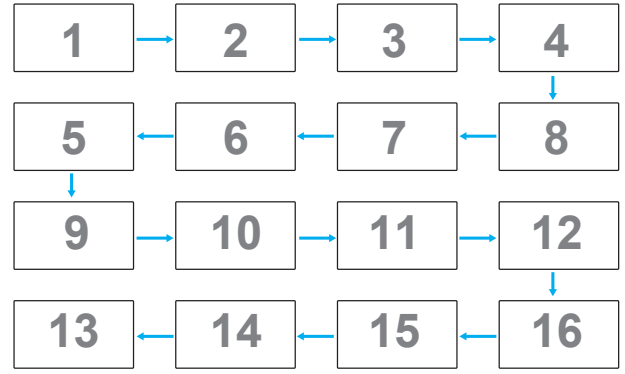

- {Oto ID}

Seçenekler şunlardır: {Başlat} / {Bitir}.Varsayılan {Bitir}.

- Makinelerin Kimliklerini mevcut olandan itibaren ayarlamak için Start seçeneğine geçin.
- Ayar tamamlandığında, seçenek otomatik olarak End'e geçer.
- Bu işlevi kullanmak için, RS-232 kablosuna sahip tüm makineleri seri bağlayın ve Kontrol bağlantı noktalarını da RS-232 olarak ayarlayın.

Isınma durumu

Bu işlev, herhangi bir anda ekranın termal durumunu kontrol etmenizi sağlar.

Monitör bilgisi

Model numarası, seri numarası, çalışma saatleri ve yazılım sürümü gibi ekrana ait bilgileri görüntüler.

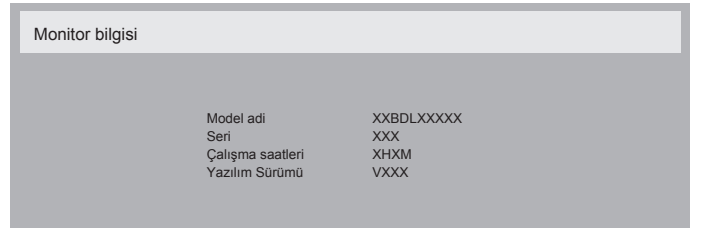

DP Sürümü

Seçenekler şunlardır: {DP 1.1} / {DP 1.2} / {DP 1.2 multi}.Varsayılan {DP 1.1} şeklindedir.

İnsan snörü

Ekranı, insan algılaması durumunda arka ışığı yakacak, belirlenen bir süreden sonra da söndürecek şekilde ayarlayın.

Seçenekler şunlardır: {Kapalı, 10 ~ 60} dakika.

HDMI EDID

Seçenekler şunlardır: {HDMI 1.4} / {HDMI 2.0}.Varsayılan {HDMI 1.4} şeklindedir.

NOT: HDMI 2.0 seçeneği, HDMI 2.0 donanımı kullanımını desteklemek içindir.

Grntü ndrme

Ana Pencerenin resminin 270 derece dönmesini ayarlayın.

Seçenekler şunlardır: {Kapalı} (varsayılan) / {Açık}.

Pncere seçimi

Ayar yapmak için pencere seçin. Seçilen pencere yeşil kenarlıkla vurgulanır.

Seçenekler şunlardır: {Ana}(Varsayılan), {Alt pencere 1}, {Alt pencere 2}, {Alt pencere 3}.

Power LED light

Güç LED'ini kontrol etmek için seçin.

Seçenekler şunlardır: {Kapalı} / {Açık} (varsayılan).

Konfigürasyon2 resetleme

Konfigürasyon2 menüsündeki tüm ayarları fabrika önayar değerlerine sıfırlar.

6.2.7. Gelişmiş seçenek menüsü

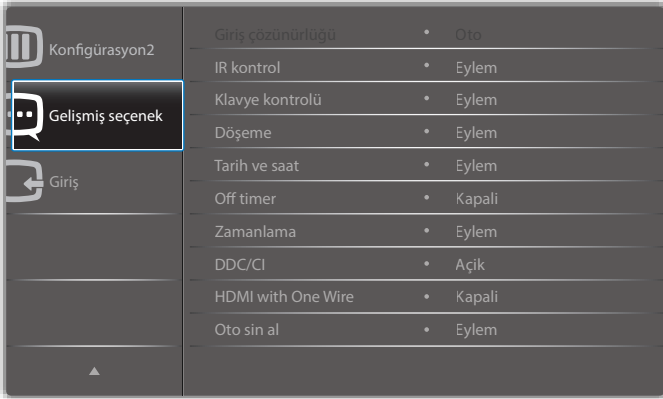

Giriş çözünürlüğü

VGA girişinin çözünürlüğünü ayarlayın. Bu, yalnızca ekran VGA giriş çözünürlüğünü doğru algılayamadığında gerekir.

NOT: Bu öğe yalnızca **VGA** girişi için kullanılır.

Seçenekler şunlardır:

- {1024x768 / 1280x768 / 1360x768 / 1366x768}
- {1400x1050 / 1680x1050}
- {1600x1200 / 1920x1200}
- {Oto}: Çözünürlüğü otomatik olarak belirler.

Seçili ayarlar güç kapatılıp tekrar açıldıktan sonra etkinleşir.

IR kontrol

Birden fazla ekran bir RS232C bağlantısı aracılığıyla bağlandığında, uzaktan kumandanın çalışma modunu seçin.

- {Normal} - Tüm ekranlar uzaktan kumanda ünitesiyle normal olarak çalıştırılabilir.
- {Birincil} - Uzaktan kumanda işlemi için bu ekran birincil ekran olarak atanır. Yalnızca bu ekran uzaktan kumandayla çalıştırılabilir.
- {İkincil} - Bu ekran ikincil ekran olarak atanır. Bu ekran uzaktan kumandayla çalıştırılmaz ve kontrol sinyalini yalnızca birincil ekrandan RS232C bağlantısı yoluyla alır.
- {Tümü Kilitle} / {Ses Hariç Kilitle} / {Güç Hariç Kilitle} - Bu ekranın uzaktan kumandanın işlevini kilitletler. Kilidi açmak için, uzaktan kumandadaki [i] INFO düğmesini 5 (beş) saniye basılı tutun.

NOT: Ana ekran menüsü kaybolduktan sonra Birincil / İkincil ekran menüsü 3 saniye görüntülenecektir. Başka hiçbir ekran menüsü olmadığında Birincil / İkincil ekran menüsünü görüntülemek için [OK] düğmesine de basabilirsiniz.

- Birincil ekran menüsü sırasında, {Control Monitor ID} (Kontrol Monitör ID) değerini ayarlamak için [←] veya [→] düğmesine, {Control Group ID} (Kontrol Grup ID) değerini ayarlamak için de [A] veya [V] düğmesine basın.

Klavye kontrolü

Ekran klavyesi (kontrol düğmeleri) işlevini etkinleştirmeyi veya devredışı bırakmayı seçin.

- {Kilidi Aç} - Klavye işlevini etkinleştirir.
- {Tümü Kilitle} / {Ses Hariç Kilitle} / {Güç Hariç Kilitle} - Klavye işlevini devredışı bırakır.

NOT: Klavye denetimi kilidini etkinleştirmek veya devre dışı bırakmak için [+] ve [A] düğmelerine aynı anda basın ve 3 saniyeden uzun süre basılı tutun.

Döşeme

Bu işlev ile, bu ekranın en fazla 150 setinden oluşan tek büyük ekran matris (video duvan) oluşturabilirsiniz (**en fazla dikeyde 10 set ve yatayda 15 set**). Bu işlev papaty zinciri bağlantısı gerektirir.

- Gecikmede Değiş:** Güç açma gecikme süresini ayarlayın (saniye cinsinden). Varsayılan seçenek {Oto}, birden fazla ekran bağlandığında her ekran için kimlik no'larına göre art arda güç açmaya izin verir. Seçenekler şunlardır: {Kapalı (0) / Oto(1) / 2-255}
- Parlaklık:** {Normal}/ {ACS}
 - {Normal}: Genel görüntü ve arkaplan ekran parlaklığını (arka aydınlatma) ayarlayın.
 - {ACS}: MIC aracıyla ayarlanan parlaklık değerini (arka ışık) uygulayın. Ayardan önceki varsayılan değer, OSD parlaklık değeriyle aynıdır, örn. 70)
- Type (Tip):** {Elle}/ {Döşeme aracı}
- Etkinleştir:** {Evet}/ {Hayır}
- Source resolution (Kaynak çözünürlüğü):** {Tam HD}/ {Varsayılan}/ {4K}
- Y monitörler** - Yatay kenardaki ekran sayısını seçin.
- D monitörler** - Dikey kenardaki ekran sayısını seçin.
- Konum** - Ekran matrisindeki bu ekranın pozisyonunu seçin.
- Çerçeve deng.** - Kare azaltma işlevini açmayı veya kapatmayı seçin. {Evet} seçildiğinde, ekran görüntüyü tam olarak görüntülemek için, görüntüyü ekran çerçevesinin genişliğini telafi edecek şekilde ayarlayacaktır.

NOT: Döşemede basamaklı modu kullanırken ekran biçimi işlevini desteklemez.

Çerçeve deng.- Evet

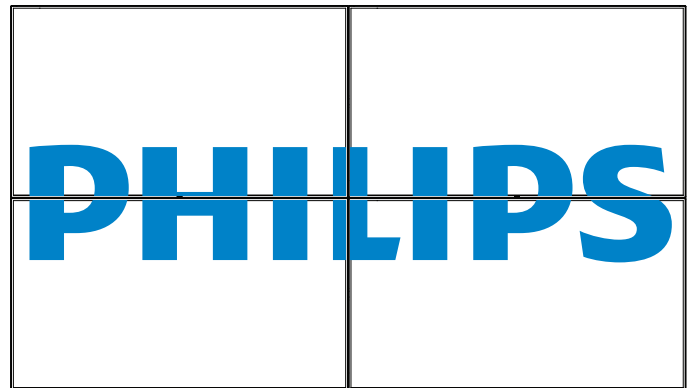

Çerçeve deng.- Hayır

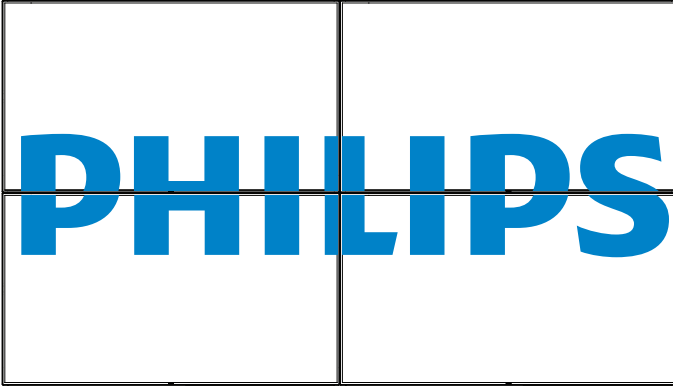

- **{Etkinleştir}** - Döşeme işlevini etkinleştirmek veya devre dışı bırakmak için seçin. Etkinleştirilirse, ekran **{Y monitörler}**, **{D monitörler}**, **{Konum}** ve **{Çerçeve deng.}** içindeki ayarları uygular.
- **{Gecikmede Değiş}** - Güç açma gecikme süresini ayarlayın (saniye olarak).Varsayılan seçenek **{Oto}**, birden fazla ekran bağlandığında her ekran için kimlik no'larına göre art arda güç açmaya izin verir. Seçenekler şunlardır: **{Kapalı / Oto / 2 ~ 255}**

NOT: PIP işlevinin kullanımı sırasında Döşeme işlevi devre dışı bırakılacaktır.

Tarih ve saat

Ekranın dahili saati için geçerli tarih ve saati ayarlar.

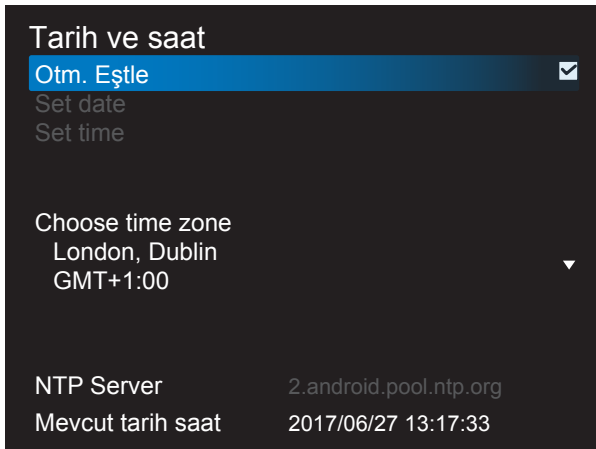

1. Girmek veya seçmek için **[OK]** düğmesine basın
2. Geri dönmek için **[↶]** geri düğmesine basın.
3. Bunları ayarlamak için **[▲]** veya **[▼]** düğmesine basın.

*Tarih, 2037 yılından sonrasına ayarlanamaz.

Off timer

Ekranı, belirtilen bir süre içinde kendini bekleme modunda kapatması için ayarlayın.

Seçenekler şunlardır: **{Kapalı, 1 ~ 24}** saat, geçerli zamandan itibaren.

NOT: "Off timer" etkinleştirildiğinde, "Zamanlama" ayarları devre dışı bırakılır.

Zamanlama

Bu işlev, ekranın etkinleşmesi için en fazla 7 (yedi) farklı zamanlanmış zaman aralığı programlanmasını sağlar.

Şunları seçebilirsiniz:

- Ekranın açılma ve kapanma saati.
- Ekranın etkinleşeceği haftanın günü.

- Her zamanlanmış etkinleştirme süresi için ekranın hangi giriş kaynağını kullanacağını.

NOT: Bu işlevi kullanmadan önce, **{Tarih ve saat}** menüsünde geçerli tarih ve saati ayarlamayı tavsiye ederiz.

1. Alt menüye girmek için **[OK]** veya **[↶]** düğmesine basın.

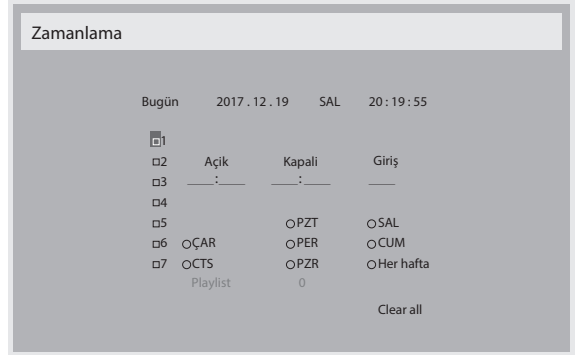

2. **[▲]** veya **[▼]** düğmesine basarak zamanlama öğesi seçin (1 ~ 7 öğe numarası) ve ardından **[OK]** düğmesine basarak öğe numarasını işaretleyin.

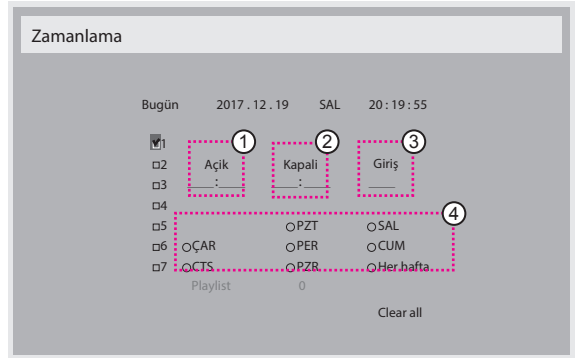

3. **[↶]** veya **[↷]** düğmesine basarak zamanlamayı seçin:

- ① **Güç açık** zamanlaması: **[▲]** veya **[▼]** düğmesine basarak ekranı açmak için saat ve dakikayı ayarlayın.
- ② **Güç kapalı** zamanlaması: **[▲]** veya **[▼]** düğmesine basarak ekranı kapatmak için saat ve dakikayı ayarlayın.

Hem saat hem de dakika yuvasını seçin veya bu güç açık güç kapalı zamanlamasını kullanmak istemiyorsanız boş "___" bırakın.

- ③ **Giriş kaynağı** seçimi: **[▲]** veya **[▼]** düğmesine basarak bir giriş kaynağı seçin. Bir giriş kaynağı seçilmezse, giriş kaynağı son seçildiği gibi kalacaktır.
- ④ **Tarih** zamanlaması: Haftanın hangi günü bu zamanlama öğesinin etkili olacağını seçmek için **[↶]** düğmesine basın ve sonra **[OK]** düğmesine basın.

4. Daha fazla zamanlama ayarı için, **[↶]** öğesine basın ve sonra yukarıdaki adımları tekrarlayın. Zamanlama öğesi numarasının yanındaki kutuda bulunan onay işareti, seçilen zamanlamanın etkin olduğunu gösterir.

NOTLAR:

- Zamanlama çakışırsa, zamanlanan güç açma zamanı zamanlanan güç kapatma zamanına göre öncelik taşır.
- Aynı süre için programlanmış iki zamanlama öğesi varsa, en yüksek numaralı zamanlama öncelik taşır. Örneğin, #1 ve #2 zamanlama öğesinin ikisi için güç açma 7:00 ve güç kapatma 17:00 olarak ayarlandıysa, yalnızca zamanlama öğesi # 1 etkili olacaktır.

DDC/CI

DDC/CI iletişimi işlevini açmayı veya kapatmayı seçin. Normal kullanım için **{Açık}** öğesini seçin.

DDC/CI (Komut Arayüzü), DDC2Ab/Bi/B+ gibi çift yönlü bağlantı üzerinden bilgisayarın komutları monitöre göndermesi ve monitörden sensör verilerini almak için bir araçtır.

Monitörleri kontrol etmek için belirli komutlar yanı sıra bir Monitör Kontrol Komut Seti (MCCS) standardında tanımlanır.

DDC/CI monitörler bazen monitörün renk balansının otomatik kalibrasyonuna izin vermek için harici renk sensörü ile sağlar. Bazı eğilebilir DDC/CI monitörler, monitör dikey ve yatay konumlarına getirildikçe monitördeki dönüş sensörü işletim sisteminin ekranı dik tutmasını sağlayan otomatik pivot işlevini desteklerler.

Aşağıdaki DDC/CI komutları komut satırı aracılığıyla desteklenmelidir:

Numara	Komutlar	Numara	Komutlar
1	Parlaklığı Ayarla	6	Parlaklığı Al
2	Kontrastı Ayarla	7	Kontrastı Al
3	Kırmızı Kazanımını Ayarla	8	Kırmızı Kazanımını Al
4	Yeşil Kazanımını Ayarla	9	Yeşil Kazanımını Al
5	Mavi Kazanımını Ayarla	10	Mavi Kazanımını Al

NOT: Bu öğe yalnızca VGA girişi için işlevseldir.

HDMI with One Wire

CEC denetimi.

- **{Kapalı}** - CEC devre dışı. (Varsayılan)
- **{Açık}** - CEC etkin.

Oto sin al

Ekranın kullanılabilir sinyal kaynaklarını otomatik olarak algılamasını sağlamayı seçin.

- **{Kapalı}** - Sinyal bağlantısı sağlandığında, yalnızca manuel olarak seçilebilir.

Seçilen giriş sinyali yok ise ekranı görüntüyü her bir seçeneğin arama sırasına göre otomatik olarak gösterecek şekilde ayarlar.

Seçenekler şunlardır: **{All}** / **{Sdc PC kyn}** / **{Sdc vid kyn}** / **{Yük Dvrtme}**

- **{All}**: DP / HDMI1 / HDMI2 / HDMI3 / DVI / VGA / Komponent / OPS.
- **{Yük Dvrtme}**
 - Yük Dev 1-12: Kullanıcı tanımlı ayar. Varsayılan: HDMI.

OPS Ayarları

Her güç durumu için OPS konfigürasyonunu belirleyin.

- **{Oto}** - Video kaynağı girişi için **{Card OPS}** seçildiğinde, ekran güç beslemesi kapalı olarak ayarlandığında OPS kapalı olarak ve ekran güç beslemesi açık olarak ayarlandığında ise açık olarak ayarlanır. Diğer video kaynağı girişleri seçildiğinde, OPS daima açık olarak ayarlanır.
- **{Daima kapalı}** - OPS daima kapalı olarak ayarlanır.
- **{Daima açık}** - OPS daima açık olarak ayarlanır.

Diller

OSD menüsünde kullanılan dili seçin.

Seçenekler şunlardır: English/Deutsch/ 简体中文 /Français/Italiano/ Español/Русский/PolSKI/Türkçe/ 繁體中文 / 日本語 /Português/ العربية/ Danish/Svenska/Finnish/Norsk/Nederlands.

Menü sydmlik

Ekran menüsünün saydamlığını ayarlayın.

Değer: Kapalı, (0)-100, varsayılan Kapalı.

USB cloning (USB kopylm)

Kullanıcı ayarlarını içe/dışa aktarın.

- **{Import (İçe aktar)}**: Kullanıcı ayarlarını USB aygıttan içe aktarın.
- **{Export (Dışa aktar)}**: Kullanıcı ayarlarını USB aygıtta yedekleyin.

İleri opsiyon resetleme

Gelişmiş seçenek menüsünde bulunan **{Tarih ve Saat}** dışındaki tüm ayarları fabrika önayar değerlerine sıfırlayın.

1. Alt menüye girmek için **[OK]** veya **[↵]** düğmesine basın.
2. **[←]** veya **[→]** düğmesine basarak **{Yeniden Başlat}** öğesini seçin ve **[OK]** düğmesine basarak ayarları fabrika önayar değerlerine geri yükleyin.
3. **[↶]** düğmesine basın veya **{İptal Et}** öğesini seçin ve **[OK]** düğmesine basarak iptal edip önceki menüye geri dönün.

APM

Güç tasarrufu ayarı.

- **Kapalı (TCP kapalı/WOL kapalı)** - WOL desteklemez / TCP yuvasında uyandır desteklemez.
- **Mod 1 (TCP kapalı/WOL açık)** - WOL destekler / TCP yuvasında uyandır desteklemez.
- **Mod 2 (TCP açık/WOL kapalı)** - WOL desteklemez / TCP yuvasında uyandır destekler.

6.2.8. Giriş menüsü

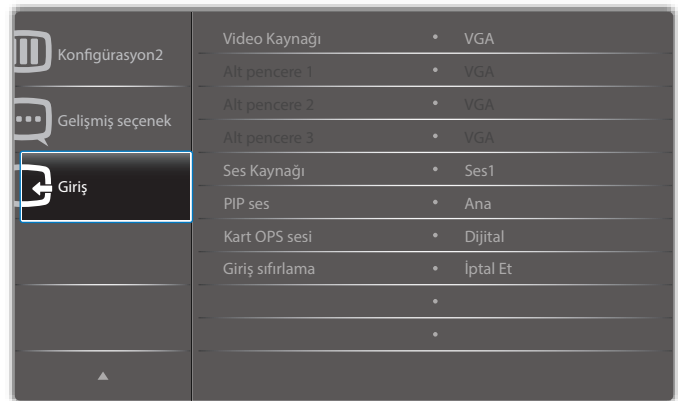

Video Kaynağı

Bir video giriş kaynağı seçin.

Seçenekler: **{Displayport}** / **{DVI-D}** / **{VGA}** / **{HDMI1}** / **{HDMI2}** / **{HDMI3}** / **{Media Player}** (Medya Oynatıcı) / **{TARAYICI}** / **{SmartCMS}** / **{PDF Player}** (PDF Yürütücü) / **{Özel}** / **{Card OPS}**.

Alt pencere 1

Alt Win1 resmi için giriş sinyalini seçin.

Seçenekler: **{Displayport}** / **{DVI-D}** / **{VGA}** / **{HDMI1}** / **{HDMI2}** / **{HDMI3}** / **{Media Player}** (Medya Oynatıcı) / **{TARAYICI}** / **{SmartCMS}** / **{PDF Player}** (PDF Yürütücü) / **{Özel}** / **{Card OPS}**.

Alt pencere 2

Alt Win2 resmi için giriş sinyalini seçin.

Seçenekler: **{Displayport}** / **{DVI-D}** / **{VGA}** / **{HDMI1}** / **{HDMI2}** / **{HDMI3}** / **{Media Player}** (Medya Oynatıcı) / **{TARAYICI}** / **{SmartCMS}** / **{PDF Player}** (PDF Yürütücü) / **{Özel}** / **{Card OPS}**.

Alt pencere 3

Alt Win3 resmi için giriş sinyalini seçin.

Seçenekler: {Displayport} / {DVI-D} / {VGA} / {HDMI1} / {HDMI2} / {HDMI3} / {Media Player} (Medya Oynatıcı) / {TARAYICI} / {SmartCMS} / {PDF Player} (PDF Yürütücü) / {Özel} / {Card OPS}.

Ses Kaynağı

Ses giriş kaynağını ekrandaki ses girişine ve HDMI soketlerine bağlı olarak ses sinyali kaynağına göre seçin.

Seçenekler: {Analog} / {Displayport} / {Ses1} / {Ses2} / {Ortam}.

PIP ses

PIP (Resim içinde Resim) modunda ses kaynağını seçin.

- {Ana} - Ana resimden sesi seçin
- {Alt pencere 1} - Alt pencere 1 resminden sesi seçin.
- {Alt pencere 2} - Alt pencere 2 resminden sesi seçin.
- {Alt pencere 3} - Alt pencere 3 resminden sesi seçin.

Kart OPS sesi

Card OPS için analog veya dijital ses modu seçin.

Giriş sıfırlama

Giriş menüsündeki tüm ayarları fabrikada önceden ayarlanmış değerlere sıfırlayın.

7. Desteklenen Medya Biçimleri

USB Multimedia Kodek Biçimleri

Video Kodu Çözme						
Tip	Video Kodlayıcı	Kapsayıcı	Kod Çözme	Kodlama	Kanal	Açıklama
MPEG1/2	MPEG1/2	MPEG program akışı (.DAT, .VOB, .MPG, .MPEG) MPEG aktarma akışı (.ts) MP4 (.mp4) AVI (.avi) MKV (.mkv)	V			Maks. Çözünürlük: 1080P@60fps Maks. Bit Hızları: 40Mbps
MPEG-4	MPEG4	MP4 (.mp4) AVI (.avi) MKV (.mkv)	V			Maks. Çözünürlük: 1080P@60fps Maks. Bit Hızları: 40Mbps
H.263	H.263	FLV (.flv) AVI (.avi)	V			Maks. Çözünürlük: 1080P@60fps Maks. Bit Hızları: 40Mbps
H.264	H.264	FLV (.flv) MP4 (.mp4) MPEG transport stream (.ts) ASF (.asf) WMV (.wmv) AVI (.avi) MKV (.mkv)	V			Maks. Çözünürlük: 1080P@60fps Maks. Bit Hızları: 135Mbps 4K2K@30 fps
H.265	H.265	MP4 (.mp4) MPEG transport stream (.ts) MKV (.mkv)	V			Maks. Çözünürlük: 4K2K@60fps Maks. Bit Hızları: 100Mbps
GOOGLEVP8	VP8	MKV (.mkv) WebM (.webm)	V			Maks. Çözünürlük: 1080P@30fps Maks. Bit Hızları: 20Mbps
Motion JPEG	MJPEG	AVI (.avi) MP4 (.mp4) MKV (.mkv)	V			Maks. Çözünürlük: 1920 x 1080 @30fps Maks. Bit Hızları: 40Mbps

Ses Kod Çözümü

Tip	Ses Codec	Kapsayıcı	Kod Çözme	Kodlama	Kanal	Açıklama
MPEG Ses	MPEG1/2/2.5 Audio Layer1/2/3	MP3	V		2	Bit Hızı: 8 kbps~320 Kbps Örnekleme Hızı: 16KHZ~48KHz
Windows Media Audio	WMA Sürümü 7, 8, 9,10 pro M0, 10Pro M1,M10 Pro M2	Kod Çözme: WMA	V		2	Bit Hızı: 8kbps~768Kbps Örnekleme Hızı: 8KHZ~96(M10)KHz LBR desteği yok
AAC Audio	MAIN,ADIF ,ATDS Header AAC-LC ve AAC-HE	Dosya Biçimi: AAC, M4A	V		5.1	Bit Hızı:Yok Örnekleme Hızı: 8KHZ~48KHz

Görüntü Kod Çözümü

Tip	Görüntü Kodek	Fotoğraf	Kod Çözme	Kodlama	Kanal	Açıklama
JPEG	JFIF dosya biçimi 1.02	Dosya Biçimi: JPG, JPEG	V			Maks. Çözünürlük: 7000 x 7000 Bu maks. çözünürlük sınırlaması DRAM'a bağlıdır
BMP	BMP	Dosya Biçimi: BMP	V			Maks. Çözünürlük: 15360 x 8640 Bu maks. çözünürlük sınırlaması DRAM'a bağlıdır
PNG	PNG	Dosya Biçimi: PNG	V			Maks. Çözünürlük: 15360 x 8640 Bu maks. çözünürlük sınırlaması DRAM'a bağlıdır

NOTLAR:

- İçerik yukarıdaki tabloda listelenen uyumlu Kare/saniye üzerinde standart bit hızı/kare hızına sahipse, ses veya video çalışmayabilir.
- Yukarıdaki tabloda belirtilen hızdan daha yüksek Bit hızı veya Kare hızına sahip video içeriği oynatma sırasında dalgalı videoya neden olabilir.

8. Giriş Modu

VGA/DVI zamanlama desteği:

Öge	Mod	Çözünürlük	Yatay Frekans (KHz)	Dikey Frekans (Hz)
1	IBM VGA 10H	640x350	31,469	70,086
2	IBM VGA 12H	640x480	31,469	59,94
3	MACINTOSH	640x480	35	66,67
4	VESA	640x480	37,861	72,809
5	VESA	640x480	37,5	75
6	IBM VGA 3H	720x400	31,469	70,087
7	VESA	800x600	35,156	56,25
8	VESA	800x600	37,879	60,317
9	VESA	800x600	48,077	72,188
10	VESA	800x600	46,875	75,000
11	MACINTOSH	832x624	49,726	74,551
12	VESA Standardı AddDMT	848x480	31	60,000
13	-	960x720	56,4	75,000
14	VESA	1024x768	48,363	60,004
15	VESA	1024x768	56,476	70,069
16		1152x864	53,986	59,985
17	VESA	1152x864	53,783	59,959
18		1152x864	63,851	70,012
19	VESA	1152x864	67,5	75,000
20	SUN WS	1152x900	61,846	66,004
21	-	1280x720	44,772	60,000
22	-	1280x720	52,5	70,000
23	CVT 2.3MA	1280 x768	47,776	59,870
24	CVT 2.3MA	1280 x768	60,289	74,893
25	CVT	1280x800	49,7	59,810
26	CVT	1280x800	62,8	74,930
27	VESA	1280x960	60	60,000
28	VESA	1280x1024	63,981	60,020
29	SUN WS	1280x1024	71,691	67,189
30	VESA	1280x1024	79,976	75,025
31	VESA Standardı AddDMT	1360x768	47,712	60,015
32	VESA Standardı AddDMT	1366x768	47,712	59,790
33	VESA-düşürülmüş karartma modu	1440x900	55,469	59,901
34	VESA	1440x900	55,935	59,887
35	VESA	1440x900	70,635	74,984
36	CVT-düşürülmüş karartma	1400x1050	64,744	59,948
37	CVT AddDMT	1440x1050	65,3	60,000
38	CVT	1400x1050	82,278	74,867
39	CVT Düşürülmüş Karartma	1600x900	55,54	60,000
40	VESA	1600x1200	75	60
41	CVT1.76MW	1680x1050	65,29	59,954
42	CVT1.76MW-R	1680x1050	64,674	59,883
43	CVT 2.3MA-R	1920x1080	66,587	59,934
44	VESA Standardı VDMTREV	1920x1080	67,5	60,000
45	CVT1960H	1920x1080	67,1584	59,963
46	VSC1960H	1920x1080	67,08	60
47	CVT 2.3MA-R	1920x1200	74,038	59,950

4K2K

Öge	Çözünürlük	Yatay Frekans (KHz)	Dikey Frekans (Hz)
1	3840x2160	53,946	23,900
2	3840x2160	54	24,000
3	3840x2160	56,25	25,000
4	3840x2160	67,432	29,900
5	3840x2160	67,5	30,000
6	4096x2160	54	24,000
7	3840x2160	135	60,000

Video Zamanlama desteği (HDMI/DVD HD/DVI)

Öge	Mod	Çözünürlük	Açıklama
1	60Hz	480i	DVI hariç
2		480p	
3		720p	
4		1080i	
5		1080p	
6		4Kx2K	DVI hariç
7	50Hz	576i	DVI hariç
8		576p	
9		720p	
10		1080i	
11		1080p	
12		4Kx2K	DVI hariç

Not: OPS/DisplayPort 3840x2160@30 Hz destekler.

- PC metin kalitesi HD 1080 modundayken (1920 x 1080, 60Hz) en iyi kalitededir.
- PC ekranınız üreticiye (ve Windows sürümünüze) bağlı olarak farklı görünebilir.
- PC'nizi bir ekrana bağlama konusunda bilgi edinmek için PC kullanım kılavuzuna bakın.
- Dikey ya da yatay frekans seçim modu varsa 60 Hz (dikey) ve 31,5 KHz (yatay) seçeneklerini belirleyin. Bazı durumlarda PC gücü kapatıldığında (veya PC bağlantısı kesildiğinde) ekranda anormal sinyaller (örn. çizgiler) görünebilir. Bu durumda video moduna girmek için [**GİRİŞ**] düğmesine basın. Ayrıca bilgisayarın bağlı olduğundan da emin olun.
- RGB modunda yatay senkronize sinyaller düzensiz görüldüğünde PC güç tasarrufu modunu veya kablo bağlantılarını kontrol edin.
- Ekran ayarları tablosu IBM/VESA standartlarıyla uyumludur ve analog girişi temel alır.
- DVI destek modu, PC destek moduyla aynı kabul edilir.
- Her modun dikey frekansı için en iyi zamanlama 60Hz'dir.
- 3840x2160 50/60 Hz çözünürlüğü, HDMI onaylı kabloyla (Yüksek Kaliteli Yüksek Hızlı HDMI Kabloları) donatılmalıdır.

9. Piksel Kusuru İlkesi

En yüksek kaliteli ürünleri sunmaya çalışıyoruz ve zorlu kalite kontrol süreçlerini uygularken endüstrinin en gelişmiş üretim proseslerini kullanıyoruz. Ancak, Plazma ve LCD ekranlarda kullanılan PDP / TFT panellerdeki piksel veya alt piksel hataları bazen kaçınılmazdır. Üreticilerden hiç biri panellerin hiç birinde piksel hatası bulunmayacağını garanti edemez, ancak Philips, kabul edilmez sayıda hata bulunan Plazma ve LCD ekranların, yerel garanti koşullarınızda garanti kapsamında tamir edileceğini garanti etmektedir.

Bu notta farklı piksel hata tipleri açıklanmakta ve LCD ekran için kabul edilebilir hata seviyesi tanımlanmaktadır. Garanti kapsamında onarma niteliğinde olması için, piksel hataları sayısının referans tablosunda gösterilen belirli bir düzeyi alması gerekir. LCD ekran belirli özellikteyse, garanti değişimi / para iadesi reddedilecektir. Ek olarak, piksel hatalarından bazı türler ve birleşimleri diğerlerine göre daha fark edilebilir, Philips bunlar için daha yüksek kalite standartları ayarlamıştır.

9.1. Pikseller ve Alt Pikseller

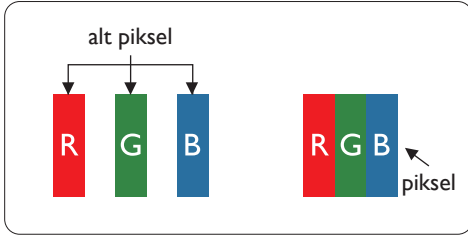

Bir piksel veya resim elemanı, birincil renkleri kırmızı, yeşil ve mavi olan üç alt pikselden oluşmaktadır. Pikseller bir araya gelerek bir görüntü oluşturur. Pikseldeki alt piksellerin hepsi açıksa, üç renkli alt piksel beraber tek bir beyaz piksel gibi görünür. Hepsini koyuysa, üç renkli alt piksel beraber tek bir siyah piksel gibi görünür. Açık ve koyu alt piksellerin diğer kombinasyonları farklı renklerde tek bir piksel gibi görünür.

9.2. Piksel Hata Türleri + Nokta Açıklaması

Piksel ve alt piksel hataları ekranda farklı şekillerde görünür. Piksel hataları için üç kategori bulunmaktadır ve her kategoride çeşitli alt piksel hata türleri mevcuttur:

Nokta açıklaması = Hatalı "Nokta" nedir? :

Bir veya daha fazla hatalı, yan yana alt piksel bir "nokta" olarak adlandırılır. Hatalı alt piksellerin sayısının hatalı bir nokta tanımlamayla ilgili yoktur. Bu, hatalı bir noktanın karanlık veya aydınlık olabilen bir; iki veya üç hatalı alt piksel içerdiği anlamına gelir.

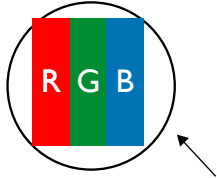

Bir nokta = Bir Piksel; üç Kırmızı, Yeşil ve Mavi alt piksel içerir.

9.3. Parlak Nokta Hataları

Parlak nokta hataları her zaman yanan veya "açık" olan pikseller veya alt pikseller olarak görünür. Bunlar parlak nokta hataları örnekleridir:

 <p>Bir açık kırmızı, yeşil veya mavi alt piksel</p>	 <p>İki bitişik alt piksel: Kırmızı + Mavi = Yeşil Kırmızı + Yeşil = Sarı Yeşil + Mavi = Mavi (Açık Mavi)</p>	 <p>Üç bitişik alt piksel (bir beyaz piksel)</p>
---	--	---

9.4. Karanlık Nokta Hataları

Siyah nokta hataları her zaman koyu veya "Kapalı" olan piksel veya alt piksel olarak görünür: Bunlar siyah nokta hata örnekleridir:



9.5. Piksel Hatalarının Yakınlığı

Birbirine yakın olan aynı tür piksel ve alt piksel hatalarının fark edilmesi daha kolay olduğu için, Philips, piksel hatalarının yakınlığı konusunda da toleranslar belirlemiştir. Aşağıdaki tabloda bununla ilgili özellikleri bulabilirsiniz:

- İzin verilen bitişik karanlık nokta miktarı = (bitişik karanlık noktalar =1 çift karanlık nokta)
- Karanlık noktalar arasındaki minimum mesafe
- Hatalı tüm noktaların toplam sayısı

9.6. Piksel Hata Toleransları

Garanti süresinde piksel hatalarından kaynaklanan tamir veya yenisi ile değiştirme işlemlerini gerçekleştirmek için, Philips Plazma / LCD ekrandaki bir PDP / TFT panelin, aşağıdaki tabloda listelenen toleransları aşan piksel veya alt piksel hatalarına sahip olması gerekir:

PARLAK NOKTA ETKİSİ	KABUL EDİLEBİLİR SEVİYE
1 yanık alt piksel	2
SIYAH NOKTA ETKİSİ	KABUL EDİLEBİLİR SEVİYE
1 karanlık alt piksel	10
HER TÜRDE TOPLAM NOKTA HATASI	12

NOT: * 1 veya 2 bitişik alt piksel hatası = 1 nokta hatası

9.7. MURA

Karanlık noktalar veya yamalar bazı sıvı kristal ekran (LCD) panellerinde nadiren görünebilir: Endüstride Japoncada "eşitsizlik" anlamına gelen Mura olarak bilinir: Düzensiz desen veya alanı ya da bazı durumlarda eşit olmayan ekran düzeninin görüldüğü alanı açıklamak için kullanılır: Mura, sıvı kristal hizalama seviyesinin bozulmasının bir sonucudur ve en sık rastlanan nedeni yüksek ortam sıcaklıklar altında uzun süre çalışmaktır. Endüstri çapında fenomen olan Mura onarılamaz. Ayrıca garanti şartlarımızın kapsamında da değildir.

Mura, LCD teknolojisi çıktığından beri vardır ve ekranlar büyüdükçe ve 7 gün 24 saat çalıştıkça, çoğu ekran düşük ışık koşullarında çalışmaktadır. Bunların tümü Mura'nın ekranları etkileme olasılığını artırır.

MURA NASIL SAPTANIR

Mura'nın birçok belirtisi ve birçok nedeni vardır. Bunların çoğu aşağıda listelenmiştir:

- Kristal matristeki saflık bozucular veya yabancı partiküller
- LCD matrisin üretim sırasında eşit olmayan dağılımı
- Arka ışığın tekdüze olmayan aydınlık dağılımı
- Panel montajının gerilime neden olması
- LCD hücreleri içinde hatalar
- Termalin neden olduğu gerilim - uzun süre yüksek sıcaklıkta çalıştırma

MURA NASIL ÖNLENİR

Mura'yı her seferinde tamamen yok etmeyi garanti edemesek de genelde Mura'nın görünümü şu yöntemlerle azaltılabilir:

- Arka ışık parlaklığını azaltın
- Ekran koruyucu kullanın
- Ünitenin çevresindeki ortam sıcaklığını azaltın

10. Temizlik ve Sorun Giderme

10.1. Temizlik

Ekranı Kullanırken Dikkat Edilmesi Gerekenler

- Ellerinizi, yüzünüzü ya da yabancı cisimleri ekranın havalandırma deliklerine yaklaştırmayın. Ekranın üstü, havalandırma delikleri vasıtasıyla yüksek sıcaklıkta hava salındığından dolayı çok sıcaktır.Vücudun herhangi bir kısmı çok yakına yaklaşırsa, yanıklar veya yaralanmalar meydana gelebilir. Aynı zamanda ekranın üst bölümünün yakınına herhangi bir eşya yerleştirilmesi ekranın yanı sıra eşyada da ısıya bağlı hasarlar oluşmasına neden olabilir.
- Ekranı taşımadan önce tüm kabloların çıkarıldığından emin olun. Ekranı kabloları bağlı şekilde taşımak kablolara zarar verebilir ve yangın veya elektrik çarpmasına neden olabilir.
- Temizleme ya da bakım işlemine devam etmeden önce güvenlik önlemi olarak fişi prizden çıkarın.

Ön Panel Temizlik Talimatları

- Ekranın ön paneli özel olarak işlenmiştir.Yüzeyi, yalnızca bir temizlik bezi veya yumuşak, havsız bir bez kullanarak hafifçe silin.
- Yüzey kirlenirse, yumuşak, havsız bir bez yumuşak deterjan solüsyona batırın. Fazla sıvıyı akıtmak için bezi sıkın. Kiri çıkarmak için ekranın yüzeyini silin. Daha sonra kurulamak için aynı tip bir kurulama bezi kullanın.
- Parmaklarınızla ya da herhangi bir sert cisimle panelin yüzeyini çizmeyin ya da vurmayın.
- Böcek ilacı, çözücü ya da tiner gibi uçucu maddeleri kullanmayın.

Kabin Temizlik Talimatları

- Kabin kirlenirse, yumuşak kuru bir bezle temizleyin.
- Kabin çok kirliyse havsız bir bez hafif deterjan çözeltisi ile ıslatın. Mümkün olduğunca çok su çıkarmak için bezi sıkın. Kabini silin.Yüzey kuruyana kadar her tarafını silmek için başka kuru bir bez kullanın.
- Plastik parçaları temizlemek için yağ içeren solüsyon kullanmayın. Bu tür ürünler plastik parçalara zarar verir ve garantiyi geçersiz kılar.
- Suyun ya da deterjanın ekranla temasını önleyin. Ünitenin içerisine su veya nem girerse, çalışma sorunları, elektrik ve elektrik çarpması tehlikeleri ile sonuçlanabilir.
- Parmaklarınızla ya da herhangi bir tür sert cisimle kabini çizmeyin ya da kabine vurmayın.
- Kabin üzerinde böcek ilacı, çözücü ya da tiner gibi uçucu maddeleri kullanmayın.
- Lastik ya da PVC'den yapılmış şeyleri kabin yanında uzun süre bırakmayın.

10.2. Sorun Giderme

Belirti	Olası Nedeni	Çözüm
Ekranı hiçbir resim gelmiyor	<ol style="list-style-type: none"> 1. Elektrik kablosu çekilmiştir. 2. Ekranın arkasındaki ana güç anahtarı açık değildir. 3. Seçilen giriş bağlı değildir. 4. Ekran bekleme modundadır. 	<ol style="list-style-type: none"> 1. Elektrik kablosunu prize takın. 2. Güç anahtarının açık olduğundan emin olun. 3. Ekranı bir sinyal bağlantısı bağlayın.
Ekranı parazit görüntüleniyor ya da gürültü duyuluyor	Çevredeki elektrikli cihaz ya da floresan lambalardan kaynaklanıyor.	Parazitin azalıp azalmadığını görmek için ekranı başka yere götürün.
Renk anormal	Sinyal kablosu düzgün şekilde bağlanmamıştır.	Sinyal kablosunun ekranın arkasına doğru olarak takıldığından emin olun.
Resim anormal şekillerde bozuluyor	<ol style="list-style-type: none"> 1. Sinyal kablosu düzgün şekilde bağlanmamıştır. 2. Giriş sinyali ekran kapasitesinin dışındadır. 	<ol style="list-style-type: none"> 1. Sinyal kablosunun sıkı bir şekilde takılı olduğundan emin olun. 2. Ekranın kapasitesinin dışında olup olmadığını anlamak için video sinyali kaynağını kontrol edin. Lütfen, özelliklerini bu ekranın özellikler bölümü ile karşılaştırın.
Görüntü resmi tam ekran boyutunu doldurmuyor	<ol style="list-style-type: none"> 1. Zoom modu doğru olarak ayarlanmamış. 2. Scan Modu az taramak için yanlış ayarlanmış olabilir. 3. Görüntü ekran boyutunu aşarsa, Scan Modu'nun Az Tarama olarak ayarlanması gerekebilir. 	Ekran menüsünde ekran geometrisi ve zaman frekansı parametrelerinde ince ayar yapmak için Zoom modu veya Özel Yakınlaştırma işlevini kullanın.
Ses duyulabiliyor, ancak resim yok	Kaynak sinyal kablosu hatalı bir biçimde bağlanmıştır.	Hem video girişlerinin hem de ses girişlerinin doğru şekilde bağlandığından emin olun.
Resim görülebilir, ancak ses yok	<ol style="list-style-type: none"> 1. Kaynak sinyal kablosu hatalı bir biçimde bağlanmıştır. 2. Ses düzeyi en düşüğe ayarlanmıştır. 3. {Sessiz} açıktır. 4. Bağlı harici hoparlör yoktur. 	<ol style="list-style-type: none"> 1. Hem video girişlerinin hem de ses girişlerinin doğru şekilde bağlandığından emin olun. 2. Sesi duymak için [+] veya [-] düğmesine basın. 3. [MUTE] düğmesiyle SESSİZ öğesini kapalı konuma alın. 4. Harici hoparlörler bağlayın ve ses düzeyini uygun bir düzeye ayarlayın.
Bazı resim öğeleri aydınlanmıyor	Ekranın bazı pikselleri çalışmıyor olabilir.	Bu ekran, yüksek düzeyde hassas teknoloji kullanılarak üretilmiştir; ancak, ekranın bazı pikselleri bazen görüntü vermeyebilir; Bu bir anıza değildir.
Ekran kapandıktan sonra ekranda resim sonrası görüntüler hala görülebilir. (Sabit resim örnekleri arasında logolar, video oyunlar, bilgisayar görüntüleri ve 4:3 normal modda gösterilen görüntüler bulunur)	Sabit bir resim uzun süre görüntülenmiştir	Ekranı kalıcı resim izine neden olabileceğinden durağan resmin uzun süre görüntülenmesine izin vermeyin.

<p>Aynı anda ve tek tek tüm monitörleri Uzaktan Kumanda ile kumanda etmek için ayarlar nasıl yapılır?</p>	<p>RS232 ile ve IR kablosu olmadan papatya zinciri</p>	<p>1. Birinci ekran OSD'de "Primary (Birincil)" olarak ayarlanır (Gelişmiş seçenek/IR kumandası ögesi), diğerleri "Secondary (İkincil)" olarak ayarlanır: 2. Kurulum OSD'si ekranın Sol Üstünde gösterilir. (Kaybolursa Geçiş MENÜSÜ tekrar gösterilir) 3. Varsayılan ayar: ID NO: 0, GP NO: 0, bu ayara tüm ekranları IR ile kumanda edebilir: "+", "-", ekran sinyalini "Monitor ID" ye göre kumanda etmek için "ID NO" değerini değiştirebilir: "UP (YUKARI)", "DOWN (AŞAĞI)", ekran sinyalini "Group ID" ye göre kumanda etmek için "GP NO" değerini değiştirebilir: *Birinci ekran her zaman IR ile kumanda edilir.</p>
<p>Uzaktan Kumanda nasıl çalışır?</p>	<p>Papatya zinciri:RS232 bağlanmadan ve IR kablosu</p>	<p>Ayara gerek yoktur, IR kablolarıyla bağlayın ve IR ile kumanda edin. *Bu yöntemde senkronizasyon yok durumu vardır. Yukarıdaki RS-232 kablosuyla ayarının kullanılması önerilir.</p>

11. Teknik Özellikler

Ekran:

Öge	Özellikler
Ekran Boyutu (Etkin Alan)	189,3 cm / 74,5 inç
En Boy Oranı	16:9
Piksel sayısı	3840 (Y) x 2160 (D)
Piksel aralığı	0,429 (Y) x 0,429 (D) [mm]
Görüntülenebilir renkler	1,07 Milyar renk
Parlaklık (tipik)	500 cd/m ²
Kontrast oranı (tipik)	1200:1
Görüntüleme açısı	178 derece

Giriş/Çıkış Terminalleri:

Öge		Özellikler
Hoparlör Çıkışı	Dahili Hoparlörler	10W (Sol) + 10W (Sağ) [RMS]/8Ω 82 dB/W/M/160 Hz ~ 13 KHz
SPDIF Çıkışı	SPDIF Bağlantısı Girişi	Giriş HDMI iken seri dijital ses çıkışı
Ses Çıkışı	3,5mm Telefon jakı x 1	0,5V [rms] (Normal)/ 2 Kanal (Sol+Sağ)
Ses Girişi	3,5mm Telefon jakı x 1	0,5V [rms] (Normal)/ 2 Kanal (Sol+Sağ)
RS232C	3,5mm Telefon jakı x 3	RS232C girişi x 2 / RS232C çıkışı
RJ-45	RJ-45 Jakı x 1 (8 pin)	1000 baseT
HDMI Girişi	HDMI Jakı x 3 (Tür A) (19 pin)	Dijital RGB:TMDS (Video + Ses) MAKS: Video - 720p, 1080p, 3840 x 2160/60 Hz Ses - 48 KHz/ 2 Kanal (L+R) Yalnızca LPCM'yi destekler
VGA Girişi	D-SUB jak (15 pim)	Dijital RGB:TMDS (Video) Analog RGB: 0,7V [p-p] (75Ω), H/CSV:TTL (2.2kΩ), MAKS: 1920 x 1080/60 Hz (WUXGA)
Displayport girişi/çıkışı	Displayport Jakı x 3 (20 pim) (giriş x 1/ çıkış x 2)	Dijital RGB:TMDS (Video + Ses) MAKS: Video - 720p, 1080p, 3840 x 2160/30 Hz Ses - 48 KHz/ 2 Kanal (L+R) Yalnızca LPCM'yi destekler
DVI-D Girişi	DVI-D jakı	Dijital RGB:TMDS (Video)
OPS Girişi	Fiş bağlayıcı (80 pim)	TMDS 3840x2160@30 Hz
SD kart	Mikro SD kart	128 GB kapasiteye kadar destekler
OTG	Mini USB	yalnızca servis
USB Girişi	USB 2.0 Tip A x 1 USB 3.0 Tip A x 1	USB2.0 USB3.0

Genel:

Öge	Özellikler
Güç Girişi	100 - 240 V~, 50 - 60 Hz, 7,5A
Güç Tüketimi (MAKS)	395 W
Güç Tüketimi (tipik)	230 W
Güç Tüketimi (Bekleme ve Kapalı)	< 0,5 W
Boyutlar (Stand olmadan) [G x Y x D]	1676,6 x 955,0 x 73,8 mm
Ağırlık (Ayaksız)	55,0 Kg
Brüt Ağırlık (Ayaksız)	78,5 Kg

Ürün Fişi:

Öge	Özellikler
Enerji Verimliliği Sınıfı	B
Görülebilir Ekran Boyutu	189,3 cm / 74,5 inç
Açık Mod Güç Tüketimi (W)	239 W
Yıllık Enerji Tüketimi (kWh)	348 kWh
Beklemede Güç Tüketimi (W)	0,50 W
Kapalı Mod Güç Tüketimi (W)	0,50 W
Ekran Çözünürlüğü (Piksel)	3840 x 2160
Ağ Bekleme (W)	5 W

Çevre Koşulları:

Öge	Özellikler	
Sıcaklık	Çalıştırma	0 ~ 40°C
	Depolama	-20 ~ 60°C
Nem	Çalıştırma	%20 ~ 80 Bağıl Nem (Yoğuşma olmadan)
	Depolama	%5 ~ 95 Bağıl Nem (Yoğuşma olmadan)
Rakım	Çalıştırma	0 ~ 3.000 m
	Depolama / Nakliye	0 ~ 9.000 m



2021 ©TOPVictory Investments Ltd. Her hakkı saklıdır.

Bu ürün TOPVictory Investment Ltd. sorumluluğu altında üretilmiş ve satılmıştır; ürün garantisi TOPVictory Investment Ltd. tarafından verilmektedir. Philips ve Philips Kalkanı Amblemi Koninklijke Philips N.V.'nin tescilli ticari markalarıdır ve lisansı altında kullanılmaktadır.

Teknik özellikler bilgi verilmeden değiştirilebilir.