

32BDL4031D

43BDL4031D

49BDL4031D

55BDL4031D

V1.01



www.philips.com/welcome

Руководство пользователя (Русском)

PHILIPS

SignageSolutions

Правила техники безопасности

Указания по мерам безопасности и техническому обслуживанию



ВНИМАНИЕ! Использование функций, органов управления или операций регулировки, отличных от указанных в данном документе, может привести к поражению электрическим током и опасным ситуациям, связанным с электрическими и/или механическими компонентами.

Прочитайте и неукоснительно соблюдайте приведенные ниже инструкции при подключении и эксплуатации монитора.

Эксплуатация:

- Предохраняйте монитор от воздействия прямого солнечного света и не устанавливайте его рядом с кухонными плитами и другими источниками тепла.
- Не допускайте попадания масла на монитор, это может повредить пластмассовую крышку.
- Не допускайте попадания каких-либо предметов в вентиляционные отверстия, а также нарушения надлежащего охлаждения электронных компонентов монитора из-за посторонних предметов.
- Не закрывайте вентиляционные отверстия на корпусе монитора.
- При установке монитора удостоверьтесь, что штепсельная вилка и электрическая розетка находятся в легко доступном месте.
- Для нормальной работы монитора при отсоединении шнура питания подождите 6 секунд перед повторным присоединением шнура питания.
- Всегда используйте только специальный шнур питания, поставляемый компанией Philips. Если шнур питания отсутствует, обратитесь в местный сервисный центр.
- Не подвергайте монитор воздействию сильной вибрации или сильным ударами во время работы.
- Не допускайте падения монитора или ударов по нему во время эксплуатации или транспортировки.
- Рым-болт предназначен для использования при техобслуживании и установке в короткие сроки. Не рекомендуется использовать рым-болт более 1 часа. Запрещается длительное использование. При использовании рым-болта под экраном должно быть свободное пространство.

Уход:

- Во избежание возможных повреждений не давите на ЖК-панель. При перемещении удерживайте монитор за рамку, не поднимайте монитор, касаясь руками или пальцами ЖК-панели.
- Если монитор не используется в течение длительного времени, отключите его от электрической розетки.
- Отсоедините монитор от электрической розетки перед выполнением очистки. Очистка проводится влажной тканью. Экран можно протирать сухой тканью при выключенном питании. Никогда не используйте органические растворители, например, спирт или жидкости, содержащие аммиак, для очистки монитора.
- Во избежание поражения электрическим током или неустраняемого повреждения монитора, не подвергайте его воздействию пыли, дождя, воды или чрезмерной влажности.
- Если монитор намок, как можно скорее протрите его сухой тканью.
- Если в монитор попадет постороннее вещество или вода, немедленно отключите питание и отсоедините шнур питания. Затем удалите постороннее вещество или воду и отправьте монитор в сервисный центр.
- Не храните и не используйте монитор в местах, подверженных воздействию прямых солнечных лучей, повышенной или пониженной температуры.
- С целью поддержания наилучших эксплуатационных характеристик монитора и продления срока эксплуатации настоятельно рекомендуется использовать монитор в помещении, соответствующем следующим требованиям к температуре и влажности.
 - Температура: 0–40°C 32–104°F
 - Влажность: 20-80% относительной влажности
- Температура ЖК-панели должна постоянно составлять 25 градусов Цельсия для обеспечения оптимальной яркости.

ВАЖНО: Если монитор не используется, рекомендуется всегда запускать экранную заставку. Если устройство используется для показа статического изображения, запустите приложение для периодического обновления экрана. Непрерывное отображение статического изображения может привести к «выгоранию» экрана, называемому также «остаточным» или «фантомным» изображением. Это широко известная особенность ЖК-мониторов. В большинстве случаев «выгорание», «остаточное» или «фантомное» изображение постепенно исчезнут после выключения питания.

ВНИМАНИЕ! Серьезные признаки «выгорания», «остаточного» или «фантомного» изображения не исчезнут, и устранить их нельзя. Условия гарантии на данное явление не распространяются.

Техобслуживание:

- Крышку корпуса должен открывать только квалифицированный специалист сервисной службы.
- При необходимости ремонта или интеграции в другие системы обратитесь в местный сервисный центр.
- Не подвергайте монитор воздействию прямых солнечных лучей.



В случае нарушения нормальной работы монитора при выполнении инструкций данного руководства обратитесь к специалисту или в местный сервисный центр.

Обеспечение устойчивости.

Устройство может упасть и стать причиной серьезных телесных травм или смерти. Во избежание телесных повреждений данное устройство должно быть надежно установлено на полу или закреплено на стене в соответствии с указаниями по установке.

Прочитайте и неукоснительно соблюдайте приведенные ниже инструкции при подключении и эксплуатации монитора.



- Если монитор не используется в течение длительного времени, отключите его от электрической розетки.
- Отсоедините монитор от электрической розетки перед выполнением очистки. Очистка проводится влажной тканью. Экран можно протирать сухой тканью при выключенном питании. Запрещено использование спирта, растворителей и жидкостей на основе аммиака.
- В случае нарушения нормальной работы монитора при выполнении инструкций данного руководства, обратитесь к специалисту сервисного центра.
- Крышку корпуса должен открывать только квалифицированный специалист сервисной службы.
- Предохраняйте монитор от воздействия прямого солнечного света и не устанавливайте его рядом с кухонными плитами и другими источниками тепла.
- Не допускайте попадания посторонних предметов в вентиляционные отверстия, поскольку это приводит к нарушению охлаждения электронных компонентов монитора.
- Не закрывайте вентиляционные отверстия на корпусе монитора.
- Не допускайте попадания влаги на монитор. Во избежание поражения электрическим током, не используйте монитор под дождем или при повышенной влажности.
- Выключив монитор посредством отсоединения шнура питания или кабеля питания постоянного тока, подождите 6 секунд перед подсоединением шнура питания или кабеля питания постоянного тока с целью обеспечения нормального режима эксплуатации.
- Во избежание поражения электрическим током или неустраняемого повреждения монитора, не используйте монитор под дождем или при повышенной влажности.
- При установке монитора удостоверьтесь, что штепсельная вилка и электрическая розетка находятся в легко доступном месте.
- **ВАЖНО:** При использовании монитора рекомендуется запускать экранную заставку. Если высококонтрастный видеоклип остается на экране в течение длительного времени, в передней части экрана может сохраняться «остаточное» или «фантомное» изображение. Это хорошо известное явление, вызываемое недостатками ЖК-технологии. В большинстве случаев остаточное изображение постепенно исчезает после выключения монитора. Обращаем ваше внимание на то, что дефект остаточного изображения не устраняется и не входит в условия гарантии.
- Если шнур питания оснащен 3-контактной вилкой, подключите ее к заземленной 3-контактной электрической розетке. Не отключайте заземляющий контакт шнура питания, например, посредством использования 2-контактного адаптера. Заземляющий контакт выполняет важную защитную функцию.

Декларация соответствия ЕС

Данное устройство соответствует требованиям, изложенным в Директиве Совета ЕС о сближении законодательств государств-членов в отношении Директивы по электромагнитной совместимости (2014/30/ЕС), Директивы по низковольтному оборудованию (2014/35/ЕС), Директивы ROHS (2011/65/ЕС).

После прохождения испытаний установлено соответствие устройства согласованным стандартам для оборудования информационных технологий, опубликованным в разделе «Директивы» официального бюллетеня Европейского Союза.

Предупреждение об электростатическом разряде

Если пользователь находится рядом с монитором, это может привести к электростатическому разряду и перезагрузке монитора с отображением главного меню.

Внимание!

Данное оборудование соответствует требованиям для класса А стандарта EN55032/CISPR 32. В жилых помещениях устройство может создавать радиопомехи.

Заявление Федеральной Комиссии Связи (FCC) (только для США)



ПРИМЕЧАНИЕ. Данное оборудование прошло проверку и признано соответствующим ограничениям, установленным для цифровых устройств класса А в соответствии с Частью 15 правил FCC (Федеральная комиссия связи США). Эти предельные значения призваны обеспечить разумную защиту от вредных помех при эксплуатации оборудования в коммерческой среде. Данное оборудование вырабатывает, использует и излучает энергию радиочастот и, в случае невыполнения инструкций по установке и эксплуатации может создать вредные помехи для средств радиосвязи. Работа данного оборудования в жилых зонах может создавать вредные помехи. В этом случае пользователь обязан устранить возникшие помехи своими силами и за свой счет.



Внесение изменений или модификаций, не утвержденных сторонами, ответственными за соблюдение нормативных требований, приводит к аннулированию разрешения пользователя на использование оборудования.

Для подключения монитора к компьютеру используйте только экранированный кабель RF, который поставляется в комплекте с монитором.

Для профилактики повреждений устройства, которые приводят к пожару или поражению электрическим током, не допускайте попадания в устройство дождевой воды или влаги.

Устройство соответствует требованиям Части 15 Правил FCC. Эксплуатация производится с учетом следующих условий: (1) Устройство не должно создавать вредных помех; и (2) устройство должно принимать любые помехи, включая те, которые могут негативно повлиять на его работу.

Envision Peripherals Inc.
490 N McCarthy Blvd, Suite #120
Milpitas, CA 95035
USA (США)

Декларация Польского центра испытаний и сертификации

Оборудование получает питание из электрической розетки с прилагаемой схемой защиты (розетка для вилки с тремя контактами). Все совместно работающее оборудование (компьютер, монитор, принтер и т. д.) подключается к одному источнику питания.

Фазовый провод внутренней электропроводки помещения должен иметь резервное устройство защиты от короткого замыкания в форме предохранителя с номинальной силой тока не более 16 ампер (А).

Для полного отключения оборудования выньте силовую кабель из розетки, расположенной недалеко от оборудования, в легко доступном месте.

Защитный знак «В» подтверждает соответствие оборудования требованиям об использовании защиты стандартов PN-93/T-42107 и PN-89/E-06251.

Wymagania Polskiego Centrum Badań i Certyfikacji

Urządzenie powinno być zasilane z gniazda z przyłączonym obwodem ochronnym (gniazdo z kolkiem). Współpracujące ze sobą urządzenia (komputer, monitor, drukarka) powinny być zasilane z tego samego źródła.

Instalacja elektryczna pomieszczenia powinna zawierać w przewodzie fazowym rezerwową ochronę przed zwarciami, w postaci bezpiecznika o wartości znamionowej nie większej niż 16A (amperów).

W celu całkowitego wyłączenia urządzenia z sieci zasilania, należy wyjąć wtyczkę kabla zasilającego z gniazdka, które powinno znajdować się w pobliżu urządzenia i być łatwo dostępne.

Znak bezpieczeństwa "B" potwierdza zgodność urządzenia z wymaganiami bezpieczeństwa użytkowania zawartymi w PN-93/T-42107 i PN-89/E-06251.

Pozostałe instrukcje bezpieczeństwa

- Nie należy używać wtyczek adapterowych lub usuwać kolka obwodu ochronnego z wtyczki. Jeżeli konieczne jest użycie przedłużacza to należy użyć przedłużacza 3-żyłowego z prawidłowo połączonym przewodem ochronnym.
- System komputerowy należy zabezpieczyć przed nagłymi, chwilowymi wzrostami lub spadkami napięcia, używając eliminatora przepięć, urządzenia dopasowującego lub bezzakłóceniewego źródła zasilania.
- Należy upewnić się, aby nisc nie leżało na kablach systemu komputerowego, oraz aby kable nie były umieszczone w miejscu, gdzie można byłoby na nie nadeptywać lub potykać się o nie.
- Nie należy rozlewać napojów ani innych płynów na system komputerowy.
- Nie należy wpychać żadnych przedmiotów do otworów systemu komputerowego, gdyż może to spowodować pożar lub porażenie prądem, poprzez zwarcie elementów wewnętrznych.
- System komputerowy powinien znajdować się z dala od grzejników i źródeł ciepła. Ponadto, nie należy blokować otworów wentylacyjnych. Należy unikać kładzenia luźnych papierów pod komputer oraz umieszczania komputera w ciasnym miejscu bez możliwości cyrkulacji powietrza wokół niego.

Электрические, магнитные и электромагнитные поля («EMF»)

1. Мы производим и продаем много ориентированных на потребителей изделий, которые, как любой электронный прибор, имеют, как правило, возможность излучать и принимать электромагнитные сигналы.
2. Одним из наших главных принципов ведения бизнеса является принятие мер по охране здоровья и технике безопасности, относящихся к нашей продукции, для соответствия всем установленным законодательным требованиям и соблюдения стандартов EMF, действующих на момент производства изделий.
3. Мы ставим перед собой цель разрабатывать, производить и поставлять на рынок изделия, которые не вызывают отрицательное воздействие на здоровье.
4. Мы подтверждаем, что при надлежащей обработке изделия безопасны для использования по назначению в соответствии с научными данными, доступными на сегодняшний день.
5. Мы играем активную роль при разработке международных стандартов EMF и техники безопасности, что дает нам возможность прогнозировать дальнейшие разработки в сфере стандартизации с целью внедрения на ранней стадии в изделия.

Информация только для Великобритании

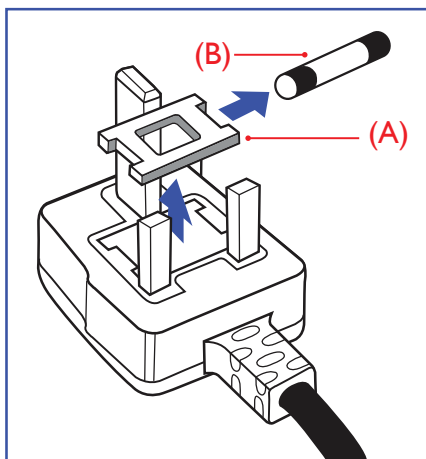

ВНИМАНИЕ - ДЛЯ УСТАНОВКИ УСТРОЙСТВА ТРЕБУЕТСЯ ЗАЗЕМЛЕНИЕ.

Важно!

Монитор поставляется в комплекте с литой штепсельной вилкой 13А утвержденного образца. Для замены предохранителя с вилкой этого типа выполните следующие действия:

1. Снимите крышку отсека предохранителя и извлеките предохранитель.
2. Установите новый предохранитель: BS 1362 5А, А.С.Т.А. или другого вида, утвержденного BSI.
3. Установите крышку отсека предохранителя на место.

Если установленная вилка не подходит для вашей сетевой розетки, срежьте ее и установите на ее место соответствующую 3-контактную вилку.

Если на сетевой вилке имеется предохранитель, он должен быть рассчитан на силу тока в 5 А. При использовании вилки без предохранителя сила тока предохранителя в распределительном щите не должна превышать 5 А.

ПРИМЕЧАНИЕ. Отрезанную вилку необходимо уничтожить, во избежание поражения электрическим током в случае ее подключения к розетке 13А в другом месте.

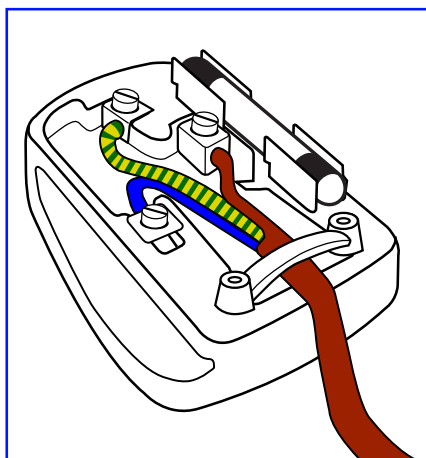

Присоединение вилки

Провода силового кабеля окрашены в соответствии со следующей системой расцветки:

ГОЛУБОЙ - «НЕЙТРАЛЬНЫЙ» («N»)

КОРИЧНЕВЫЙ - «ПОД НАПРЯЖЕНИЕМ» («L»)

ЖЕЛТО-ЗЕЛЕНЫЙ - «ЗЕМЛЯ» («E»)

1. ЗЕЛЕНЫЙ и ЖЕЛТЫЙ провода присоединяют к контакту штепсельной вилки, обозначенному буквой «E» или символом «Земля», либо окрашенному в ЗЕЛЕНЫЙ или ЖЕЛТО-ЗЕЛЕНЫЙ цвет.
2. ГОЛУБОЙ провод присоединяют к контакту, обозначенному буквой «N» или окрашенному в ЧЕРНЫЙ цвет.
3. КОРИЧНЕВЫЙ провод присоединяют к контакту, обозначенному буквой «L» или окрашенному в КРАСНЫЙ цвет.

Перед установкой крышки вилки убедитесь в том, что клемма для подключения шнура закреплена вокруг изоляционной оболочки кабеля, а не просто вокруг трех проводов.

Информация для Северной Европы (стран Северной Европы)

Placering/Ventilation

VARNING:

FÖRSÄKRA DIG OM ATT HUVUDBRYTARE OCH UTTAG ÄR LÄTÅTKOMLIGA, NÄR DU STÄLLER DIN UTRUSTNING PÅPLATS.

Placering/Ventilation

ADVARSEL:

SØRG VED PLACERINGSFOR, AT NETLEDNINGENS STIK OG STIKKONTAKT ER NEMT TILGÆNGLIGE.

Paikka/Ilmankierto

VAROITUS:

SJJOITA LAITE SITEN, ETTÄ VERKKOJOHTO VOIDAAN TARVITTAESSA HELPOSTI IRROTTAA PISTORASIESTA.

Plassering/Ventilasjon

ADVARSEL:

NÅR DETTE UTSTYRET PLASSERES, MÅ DU PASSE PÅ AT KONTAKTENE FOR STØMTILFØRSEL ER LETTE Å NÅ.

KHP — RoHS (Ограничения на использование опасных материалов в производстве электрического и электронного оборудования)

根据中国大陆《电器电子产品有害物质限制使用管理办法》，以下部分列出了本产品中可能包含的有害物质的名称和含量。

部件名称	有害物质					
	铅 (Pb)	汞 (Hg)	镉 (Cd)	六价铬 (Cr (VI))	多溴联苯 (PBB)	多溴二苯醚 (PBDE)
外壳	○	○	○	○	○	○
液晶显示屏	×	○	○	○	○	○
电路板组件*	×	○	○	○	○	○
电源适配器	×	○	○	○	○	○
电源线/连接线	×	○	○	○	○	○
遥控器	×	○	○	○	○	○

本表格依据SJ/T 11364 的规定编制。

*: 电路板组件包括印刷电路板及其构成的零部件, 如电阻、电容、集成电路、连接器等。

○: 表示该有害物质在该部件所有均质材料中的含量均在 GB/T 26572规定的限量要求以下。

×: 表示该有害物质至少在该部件的某一均质材料中的含量超出GB/T 26572规定的限量要求。

上表中打“×”的部件, 应功能需要, 部分有害物质含量超出GB/T 26572规定的限量要求, 但符合欧盟RoHS法规要求(属于豁免部分)。

备注: 上表仅做为范例, 实际标示时应依照各产品的实际部件及所含有害物质进行标示。



环保使用期限

此标识指期限(十年), 电子电气产品中含有的有害物质在正常使用的条件下不会发生外泄或突变, 电子电气产品用户使用该电子电气产品不会对环境造成严重污染或对其人身、财产造成严重损害的期限。

《废弃电器电子产品回收处理管理条例》提示性说明

为了更好地关爱及保护地球，当用户不再需要此产品或产品寿命终止时，请遵守国家废弃电器电子产品回收处理相关法律法规，将其交给当地具有国家认可的回收处理资质的厂商进行回收处理，不当利用或者处置可能会对环境和人类健康造成影响。

警告

此为A级产品。在生活环境中，该产品可能会造成无线电干扰。在这种情况下，可能需要用户对干扰采取切实可行的措施。

單元	限用物質及其化學符號					
	鉛 (Pb)	汞 (Hg)	鎘 (Cd)	六價鉻 (Cr ⁺⁶)	多溴聯苯 (PBB)	多溴二苯醚 (PBDE)
塑料外框	○	○	○	○	○	○
後殼	○	○	○	○	○	○
液晶面板	—	○	○	○	○	○
電路板組件	—	○	○	○	○	○
底座	○	○	○	○	○	○
電源線	—	○	○	○	○	○
其他線材	—	○	○	○	○	○
遙控器	—	○	○	○	○	○
喇叭(選配)	—	○	○	○	○	○
風扇(選配)	—	○	○	○	○	○

備考1.“○”係指該項限用物質之百分比含量未超出百分比含量基準值。
備考2.“—”係指該項限用物質為排除項目。

警語：使用過度恐傷害視力。

注意事項：

- (1) 使用30分鐘請休息10分鐘。
- (2) 未滿2歲幼兒不看螢幕，2歲以上每天看螢幕不要超過1小時。

警告使用者：

此為甲類資訊技術設備，於居住環境中使用時，可能會造成射頻擾動，在此種情況下，使用者會被要求採取某些適當的對策。

Директива RoHS Турции:

Türkiye Cumhuriyeti: EEE Yönetmeliğine Uygundur

Директива RoHS Украины:

Обладнання відповідає вимогам Технічного регламенту щодо обмеження використання деяких небезпечних речовин в електричному та електронному обладнанні, затвердженого постановою Кабінету Міністрів України від 3 грудня 2008 № 1057

Утилизация по окончании срока службы

Данный монитор для общественных мест содержит материалы, которые могут быть переработаны и использованы повторно. Специализированные компании могут осуществить переработку данного изделия, чтобы увеличить количество повторно используемых материалов и сократить количество утилизируемых материалов.

Ознакомьтесь с местными правилами утилизации старого монитора и упаковки. Эти правила можно получить у местного торгового агента Philips.

(Для жителей Канады и США)

Данный продукт может содержать свинец и (или) ртуть. Утилизация производится в соответствии с местными государственными и федеральными нормами. Дополнительная информация о переработке представлена на веб-сайте: www.eia.org (Программа по обучению потребителей)

Директива по отходам электрического и электронного оборудования (WEEE)

Внимание пользователей частных домашних хозяйств Евросоюза



Данная маркировка на изделии или на его упаковке обозначает, что согласно Директиве ЕС 2012/19/ЕС по отработавшему электрическому и электронному оборудованию данное изделие не допускается утилизировать вместе с обычными бытовыми отходами. Вы несете ответственность за утилизацию данного оборудования в специально предназначенных местах сбора отходов электрического и электронного оборудования. Для определения мест утилизации отходов электрического и электронного оборудования обратитесь в местные органы власти, организацию по утилизации отходов, обслуживающую ваше домашнее хозяйство, или в магазин, где было приобретено данное изделие.

Внимание пользователей в США:

Утилизация производится в соответствии с местными, государственными и федеральными законами. Для получения информации об утилизации и вторичной переработке посетите веб-сайт: www.mygreenelectronics.com или www.eiae.org.

Директивы об утилизации по окончании срока службы - Вторичная переработка



Данный монитор для общественных мест содержит материалы, которые могут быть переработаны и использованы повторно. Утилизация производится в соответствии с местными, государственными и федеральными законами.



ENERGY STAR — это программа, реализуемая Агентством по охране окружающей среды США (EPA) и Министерством энергетики США (DOE) и направленная на повышение эффективности использования энергии.

Данное устройство соответствует требованиям стандарта ENERGY STAR при использовании «заводских настроек по умолчанию». При данной настройке работает функция энергосбережения.

При изменении заводских настроек изображения или включении других функций энергопотребление увеличивается и может превышать значения, необходимые для соответствия требованиям стандарта ENERGY STAR.

Для просмотра дополнительных сведений о программе ENERGY STAR посетите веб-сайт energystar.gov.

Ограничения на использование опасных веществ (Индия)

Данное устройство соответствует «Правилам об отходах электронного оборудования (управлении) 2016» (Глава V, правило 16, подпункт (1)). Поскольку новое электрическое и электронное оборудование, а также компоненты, детали, запасные части и расходные материалы не содержат свинец, ртуть, кадмий, шестивалентный хром, полибромированные бифенилы и полибромированные дифениловые эфиры сверх максимальной концентрации 0,1% от массы в гомогенных материалах, установленных для свинца, ртути, шестивалентного хрома, полибромированных бифенилов и полибромированных дифениловых эфиров, а также 0,01% от массы в гомогенных материалах, установленных для кадмия, кроме исключений, приведенных в Приложении 2 к Правилам.

Декларация по утилизации электронного мусора в Индии

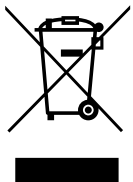

Данный символ на изделии или на упаковке указывает, что данный продукт нельзя утилизировать вместе с бытовыми отходами. Напротив, ответственность за доставку использованного оборудования на специальный пункт сбора для дальнейшей переработки или утилизации использованного электрического и электронного оборудования лежит на пользователе. Раздельный сбор и переработка использованного оборудования при его утилизации помогают сберечь природные ресурсы и гарантировать то, что такая переработка защитит здоровье человека и окружающую среду. Для просмотра дополнительной информации об отходах электронного оборудования посетите веб-сайт <http://www.india.philips.com/about/sustainability/recycling/index.page>. Чтобы узнать о местах приема отработанного оборудования на переработку в Индии, обратитесь по указанным ниже адресам.

Телефон горячей линии: 1800-425-6396 (с понедельника по субботу, с 9:00 до 17:30)

Эл. почта: india.callcentre@tpv-tech.com

Батареи



Для ЕС: Символ перечеркнутого мусорного контейнера на колесах указывает на недопустимость утилизации использованных батарей с другими бытовыми отходами! В соответствии с нормативами и законодательством страны для надлежащей утилизации и переработки отработанных батарей существует отдельная система сбора.

Для получения сведений о сборе отходов и доступных способах переработки обратитесь в местные органы управления.

Для Швейцарии: Исползованные батареи подлежат возврату в пункт продажи.

Для других стран, не входящих в ЕС: По вопросам утилизации использованных батарей обращайтесь с местные органы управления.

В соответствии с Директивой 2006/66/ЕС Европейского Союза не допускается ненадлежащая утилизация батарей. Сбор использованных батарей осуществляется отдельной местной службой.



Após o uso, as pilhas e/ou baterias deverão ser entregues ao estabelecimento comercial ou rede de assistência técnica autorizada.

Информация для ЕАС	
Месяц и год производства	См. информацию на паспортной табличке.
Наименование и местоположение производителя	ООО «Профтехника» Адрес: 3-й Проезд Марьиной роши, 40/1 офис 1. Москва, 127018, Россия
Импортер и информация	Наименование организации: ООО «Профтехника» Адрес: 3-й Проезд Марьиной роши, 40/1 офис 1. Москва, 127018, Россия Контактное лицо: Наталья Астафьева, +7 495 640 20 20 nat@profdisplays.ru

Содержание

1. Распаковка и установка.....	1
1.1. Транспортировка и извлечение из упаковки	1
1.2. Комплект поставки	2
1.3. Сведения по установке.....	2
1.4. Установка и снятие настольной подставки (дополнительная принадлежность)	3
1.5. Установка и снятие настольной подставки (дополнительная принадлежность)	4
1.6. Настенный монтаж.....	5
1.7. Монтаж в вертикальном положении.....	7
1.8. Инструкции по использованию набора для выравнивания	8
2. Описание деталей и функций	9
2.1. Панель управления.....	9
2.2. Контакты вход/выход	10
2.3. Пульт дистанционного управления.....	13
3. Подключение внешнего оборудования.....	15
3.1. Подключение внешнего оборудования (DVD/ VCR/VCD)	15
3.2. Подключение ПК	15
3.3. Подключение аудио оборудования.....	16
3.4. Подключение нескольких мониторов «цепочкой».....	16
3.5. Подключение через ИК-порт	17
3.6. Подключение ИК-канала управления.....	18
4. Эксплуатация	19
4.1. Просмотр подключенного источника видеосигнала	19
4.2. Изменение формата изображения.....	19
5. Экранное меню	19
5.1. Навигация в экранном меню	19
5.2. Обзор экранного меню	19
6. Режим ввода.....	29
7. Политика относительно поврежденных пикселей ...	31
7.1. Пиксели и субпиксели.....	31
7.2. Типы дефектов пикселей + определение точки	31
7.3. Дефекты в виде ярких точек.....	31
7.4. Дефекты в виде черных точек	32
7.5. Близость областей дефектов пикселей	32
7.6. Допуски на дефекты пикселей.....	32
7.7. MURA.....	32
8. Инструкции по очистке, поиску и устранению неисправностей.....	33
8.1. Очистка.....	33
8.2. Устранение неисправностей.....	34
9. Технические характеристики	36

1. Распаковка и установка

1.1. Транспортировка и извлечение из упаковки

Сведения о транспортировке

- При транспортировке коробка должна находиться в вертикальном положении.
НЕ устанавливайте коробку в каком-либо ином положении.



- НЕ помещайте какие-либо предметы на коробку.

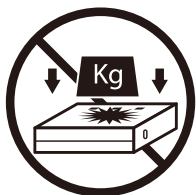

- Для перемещения коробки используйте укладчик.



- НЕ допускайте сотрясения прибора и воздействия на него вибрации.

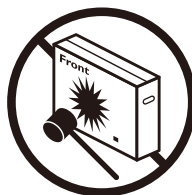

- Не допускайте падений прибора. Сильные удары могут привести к повреждению внутренних компонентов.

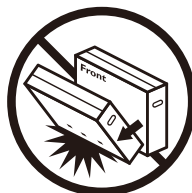

Подготовка к установке монитора

- Данное устройство упаковано в картонную коробку, вместе со стандартными комплектующими.
- Дополнительные комплектующие упакованы отдельно.
- Перемещайте монитор силами как минимум двух (2) взрослых людей.
- После вскрытия картонной коробки проверьте комплектность и состояние ее содержимого.

1.2. Комплект поставки

Проверьте наличие следующих изделий в полученном комплекте поставки:

- ЖК-монитор
- Краткое руководство пользователя
- Пульт дистанционного управления с батарейками AAA
- Кабель питания
- Кабель RS232
- Кабель последовательного подключения цепочкой RS232
- Эмблема
- Набор для выравнивания 1: 2 шт.
- Набор для выравнивания 2: 1 шт.
- Винт с барашком: 8 шт.



* Комплектность различается в зависимости от региона

* Внешний вид монитора и принадлежности могут отличаться от показанных выше.

ПРИМЕЧАНИЯ.

- Убедитесь в том, что для всех других регионов применяется сетевой кабель, который соответствует напряжению переменного тока в электрической розетке, предусмотрен нормами по технике безопасности, принятыми в определенной стране, и утвержден ими. (Следует использовать тип H05W-F, 2G или 3G, 0,75 или 1 мм².)
- После извлечения устройства из упаковки сохраняйте упаковочные материалы согласно инструкциям.

1.3. Сведения по установке

- Разрешается использовать только тот шнур питания, который поставляется в комплекте с устройством. При необходимости удлинения шнура обратитесь в сервисный центр компании.
- Устройство должно быть установлено на ровной поверхности, чтобы исключить его переворачивание. Для достаточной вентиляции оставляйте пространство между устройством и стеной. Запрещается устанавливать устройство на кухне, в ванной или в местах с повышенной влажностью. Невыполнение данного требования влечет за собой сокращение срока службы внутренних компонентов.
- Запрещается устанавливать устройство на высоте более 3000 м. Невыполнение данного требования приведет к его поломке.

1.4. Установка и снятие настольной подставки (дополнительная принадлежность)

Шаг 1. Положите монитор на стол

Снимите с монитора защитную упаковочную пленку. Застелите стол под поверхностью экрана снятой защитной пленкой, чтобы не поцарапать экран.

Шаг 2. Прикрепите трубку к монитору (с помощью винтов M6xL41).

Расположение винтов показано на следующем рисунке.

32BDL4031D: Затяните самый длинный винт (M6 длиной 41,0 мм) в отверстиях №1 и №7 в трубке, чтобы прикрепить ее к монитору.

Шаг 3. Установка подставки (с помощью винтов с накатанной головкой)



Снятие настольной подставки

1. Отключите питание монитора.
2. Застелите ровную поверхность защитной пленкой.
3. Положите дисплей экраном вниз на защитную пленку.
4. Отвинтите винты с помощью отвертки и положите их в надежное место для последующего использования.

1.5. Установка и снятие настольной подставки (дополнительная принадлежность)

Шаг 1. Положите монитор на стол

Снимите с монитора защитную упаковочную пленку. Застелите стол под поверхностью экрана снятой защитной пленкой, чтобы не поцарапать экран.

Шаг 2. Прикрепите трубку к монитору (с помощью винтов M6xL41).

Расположение винтов показано на следующем рисунке.

55BDL4031D: Затяните самый длинный винт (M6 длиной 41,0 мм) в отверстиях №3 и №13 в трубке, чтобы прикрепить ее к монитору.

49BDL4031D: Затяните самый длинный винт (M6 длиной 41,0 мм) в отверстиях №4 и №14 в трубке, чтобы прикрепить ее к монитору.

55BDL4031D: Затяните самый длинный винт (M6 длиной 41,0 мм) в отверстиях №5 и №15 в трубке, чтобы прикрепить ее к монитору.

Шаг 3. Установка подставки (с помощью винтов с накатанной головкой)

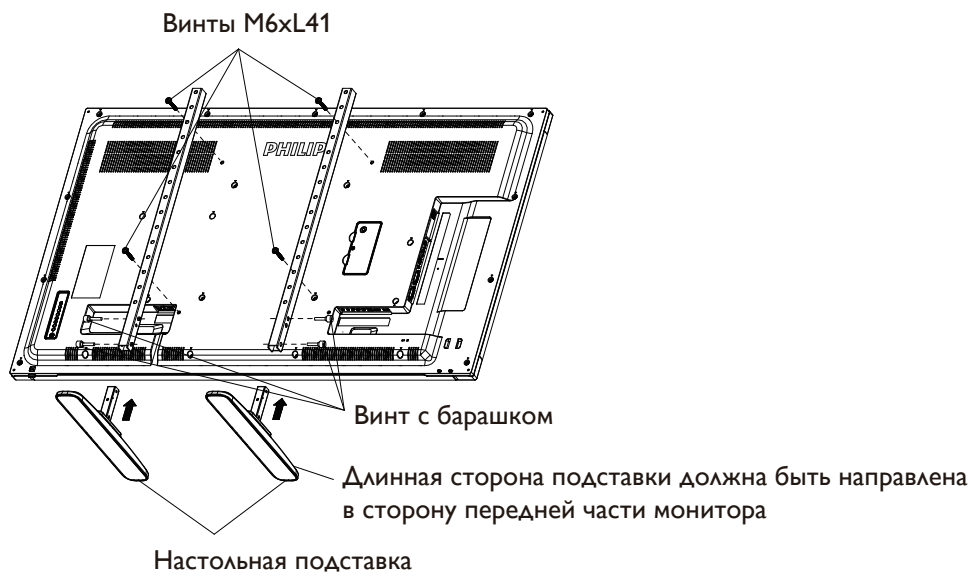

Снятие настольной подставки

1. Отключите питание монитора.
2. Застелите ровную поверхность защитной пленкой.
3. Положите дисплей экраном вниз на защитную пленку.
4. Отвинтите винты с помощью отвертки и положите их в надежное место для последующего использования.

1.6. Настенный монтаж

Для установки монитора на стене требуется стандартный комплект для настенного монтажа (приобретается отдельно). Рекомендуется использовать крепежный кронштейн,

соответствующий требованиям стандарта TUV-GS и (или) UL1678 в Северной Америке.

32BDL4031D

43BDL4031D

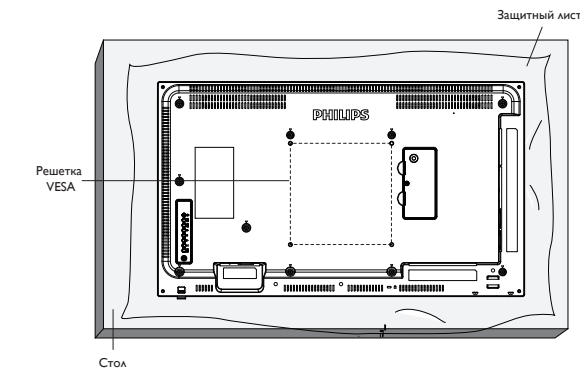

49BDL4031D

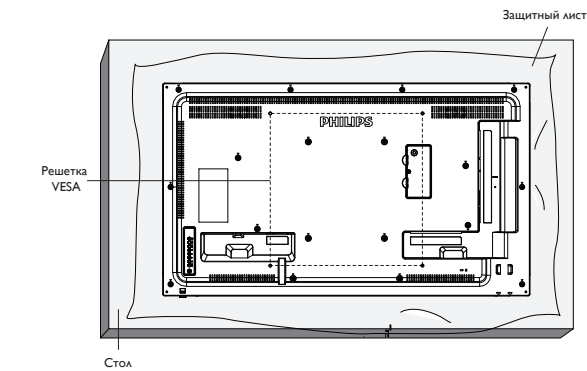

55BDL4031D

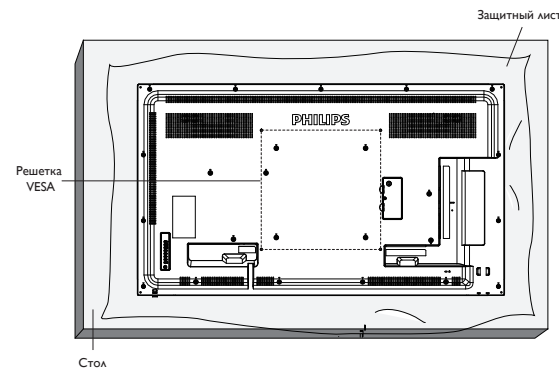
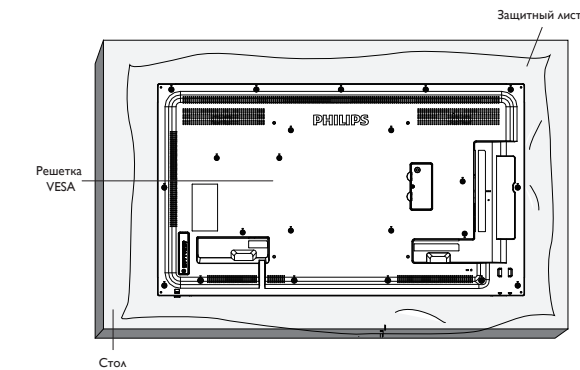

1. Подготовьте ровную горизонтальную поверхность размером больше монитора и застелите ее защитной пленкой, чтобы защитить поверхность экрана от царапин в процессе установки.
2. Проверьте наличие всех принадлежностей для всех типов монтажа (настенный кронштейн, потолочный кронштейн, настольная подставка и т. Д.).
3. Выполните инструкции, представленные для базового монтажного комплекта. Несоблюдение инструкций по монтажу может привести к повреждению оборудования, либо травме пользователя или установщика. Гарантия на устройство не распространяется на повреждения, связанные с неправильной установкой.
4. С комплектом для настенного монтажа используйте монтажные винты М6 (длина которых на 10 мм больше толщины монтажного кронштейна) и надежно затяните их.
5. Оборудование и соответствующие монтажные приспособления надежно закреплены во время испытания. Разрешается использовать только кронштейны для настенного крепления, внесенные в перечень UL, способные выдержать минимальный вес/ нагрузку устройства без основания.

1.6.1. Крепежные отверстия VESA

32BDL4031D	200 (Г) × 200 (В) мм
43BDL4031D	400 (Г) × 400 (В) мм
49BDL4031D	400 (Г) × 400 (В) мм
55BDL4031D	400 (Г) × 400 (В) мм

1.6.2. Вес устройства

32BDL4031D	6,15 кг
43BDL4031D	10,4 кг
49BDL4031D	14,8 кг
55BDL4031D	18,0 кг

Внимание!

Для защиты монитора от падения:

- Для настенного или потолочного монтажа монитора рекомендуется использовать металлические кронштейны, приобретаемые отдельно. Подробные инструкции по установке представлены в руководстве к кронштейну.
- Для защиты монитора от падения в случае землетрясения и других стихийных бедствий обратитесь к изготовителю кронштейна за рекомендациями по выбору места установки.
- Так как данный прибор имеет большие размеры и тяжелый, выполнять его установку рекомендуется силами четырех человек.

Требования по обеспечению вентиляции при установке в закрытых сооружениях

Оставьте пространство 100 мм для вентиляции сверху, снизу, справа и слева от монитора.

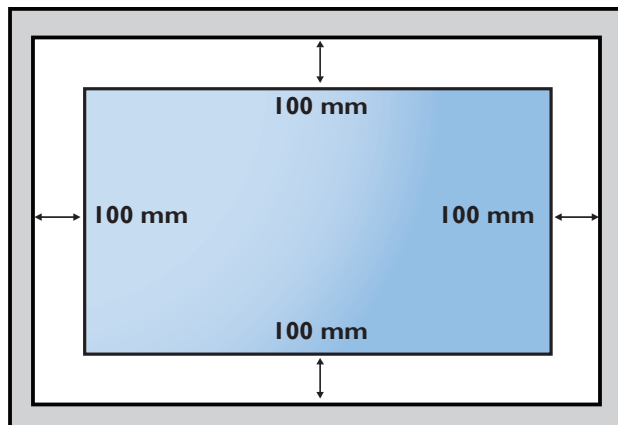

1.7. Монтаж в вертикальном положении

Монитор можно установить в вертикальном положении.

1. Если к монитору прикреплена подставка, снимите ее.
2. Разверните монитор на 90° против часовой стрелки. Логотип «**PHILIPS**» должен располагаться С ПРАВОЙ СТОРОНЫ от вас в положении лицом к монитору.

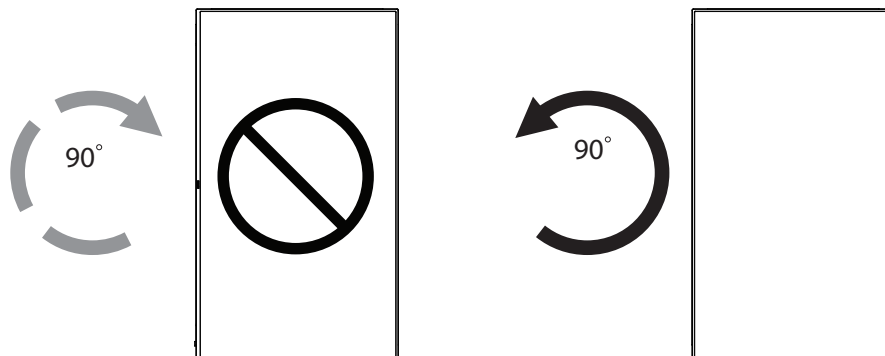

1.7.1. Удаление логотипа

1. Приготовьте листок бумаги с разрезом по размеру логотипа для защиты передней панели от царапин.
2. С помощью ножа аккуратно снимите наклейку с логотипом, расположив под ножом лист бумаги.
3. Снимите наклейку с логотипом.

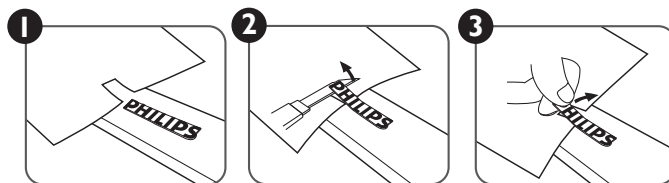

ПРИМЕЧАНИЕ. При монтаже монитора на стену рекомендуется обратиться за консультацией к квалифицированному специалисту. Наша компания не будет нести какую-либо ответственность в отношении прибора, если его установка не была выполнена квалифицированным специалистом.

1.8. Инструкции по использованию набора для выравнивания

1.8.1. Установка набора для выравнивания

- Используйте набор для выравнивания 1 в случае монтажа двух мониторов встык.
- Установите набор для выравнивания 1, закрепив его 2-мя винтами М4.

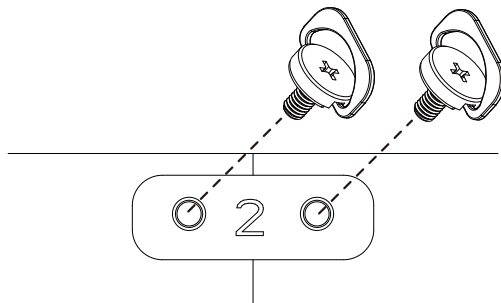

- Используйте набор для выравнивания 2 в случае монтажа четырех мониторов встык.

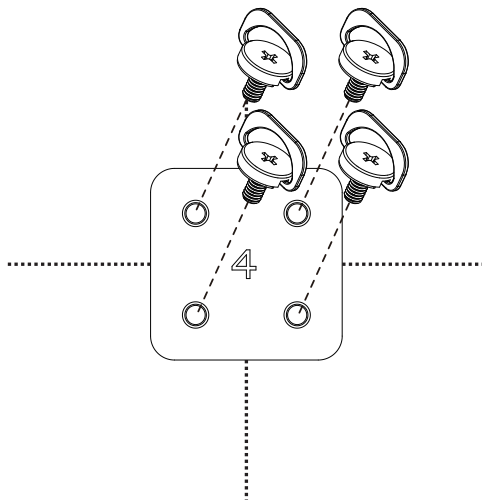

ПРИМЕЧАНИЕ. При установке комплекта для выравнивания обратитесь за консультацией к специалисту сервисного центра. Мы не несем ответственности за выполнение монтажа не специалистами сервисного центра.

2. Описание деталей и функций

2.1. Панель управления

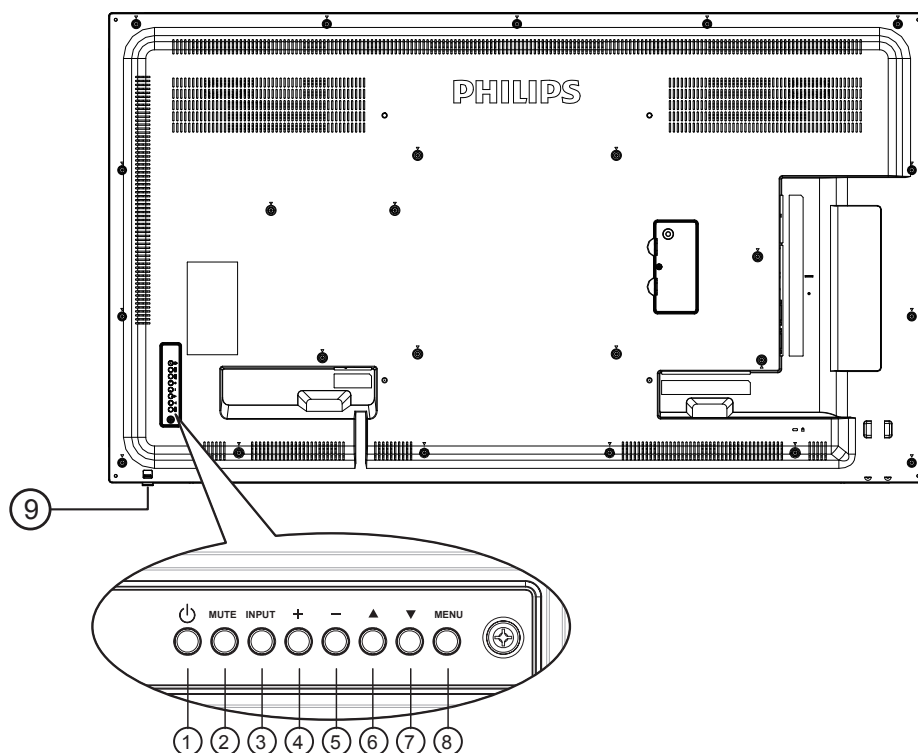

① Кнопка [⏻]

Кнопка служит для включения или перевода монитора в режим ожидания.

② Кнопка [БЕЗ ЗВУКА]

Включение и выключение звука.

③ Кнопка [ВХОД]

Выбор источника сигнала.

- Нажмите кнопку [ОК], чтобы вызвать экранное меню.

④ Кнопка [⏏]

Увеличение подстройки в режиме активации экранного меню или увеличение громкости при выключенном экранном меню.

⑤ Кнопка [⏏]

Уменьшение подстройки в режиме активации экранного меню или уменьшение громкости при выключенном экранном меню.

⑥ Кнопка [▲]

Перемещение полосы подсветки вверх для настройки выбранного элемента при активном экранном меню.

⑦ Кнопка [▼]

Перемещение полосы подсветки вниз для настройки выбранного элемента при активном экранном меню.

⑧ Кнопка [МЕНЮ]

Возврат к предыдущему меню в режиме активации экранного меню или активация экранного меню при выключенном экранном меню.

⑨ ИК-приемник пульта дистанционного управления и индикатор питания

- Получение команд от пульта дистанционного управления.
- Показывает рабочее состояние монитора без OPS:
 - при включении монитора загорается зеленый индикатор;
 - при переходе монитора в режим ожидания загорается красный индикатор;
 - при включенной функции {SCHEDULE (Расписание работы)} индикатор мигает красным и зеленым цветом;
 - мигающий красный индикатор указывает на то, что обнаружена неполадка;
 - при отключении монитора от источника питания индикатор не горит.
- Выдвиньте линзу, чтобы улучшить работу пульта ДУ и улучшить обзор индикатора питания.
- Уберите линзу вверх перед монтажом дисплея в видеостену.
- Опускайте/поднимайте объектив до щелчка.

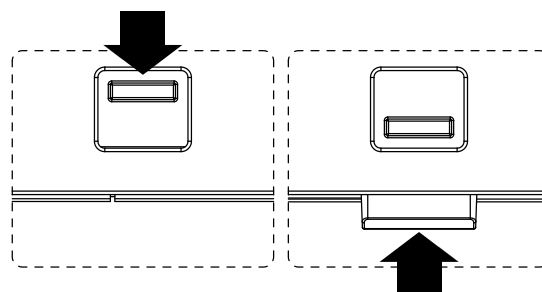

2.2. Контакты вход/выход

32BDL4031D

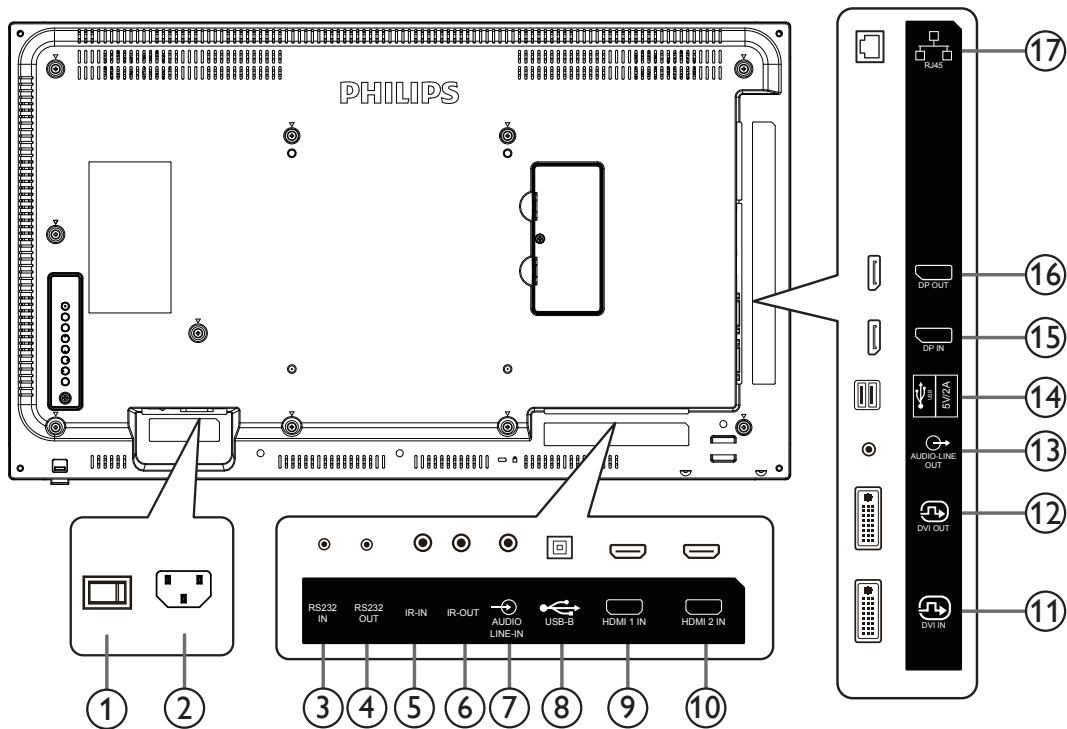

① ВЫКЛЮЧАТЕЛЬ ПИТАНИЯ

Служит для включения/выключения питания монитор от сети.

② ВХОД ПЕРЕМЕННОГО ТОКА

Питание переменного тока от электрической розетки.

③ Вход RS232C / ④ Выход RS232C

Вход и выход сетевого соединения RS232C для использования функции сквозного канала.

⑤ ИК-ВХОД / ⑥ ИК-ВЫХОД

Вход и выход ИК-сигнала для использования функции сквозного канала.

ПРИМЕЧАНИЯ.

- При подключении разъема [ИК-ВХОД] ИК-приемник монитора не работает.
- Описание дистанционного управления источником аудио- и видеосигнала через монитор см. на стр. 18 в разделе «Подключение ИК-канала управления».

⑦ АУДИОВХОД

Аудио вход для источника сигнала VGA (3,5-мм стереофонический разъем).

⑧ ПОРТ USB B

Зарезервирован для сенсорных моделей.

⑨ ВХОД HDMI1/ ⑩ HDMI2

Аудио-видеовход HDMI.

⑪ ВХОД DVI

Видеовход DVI-I.

⑫ ВЫХОД DVI

Видеовыход DVI или VGA.

⑬ АУДИОВЫХОД

Аудиовыход на внешнее аудио-видеоустройство.

⑭ ПОРТ USB

Подключение к USB-накопителю для обновления прошивки.
ПРИМЕЧАНИЕ. Исключительно для обновления прошивки.

⑮ ВХОД DisplayPort / ⑯ ВЫХОД DisplayPort

Видеовход и видеовыход DisplayPort.

⑰ RJ-45

Функция управления ЛВС из центра управления.

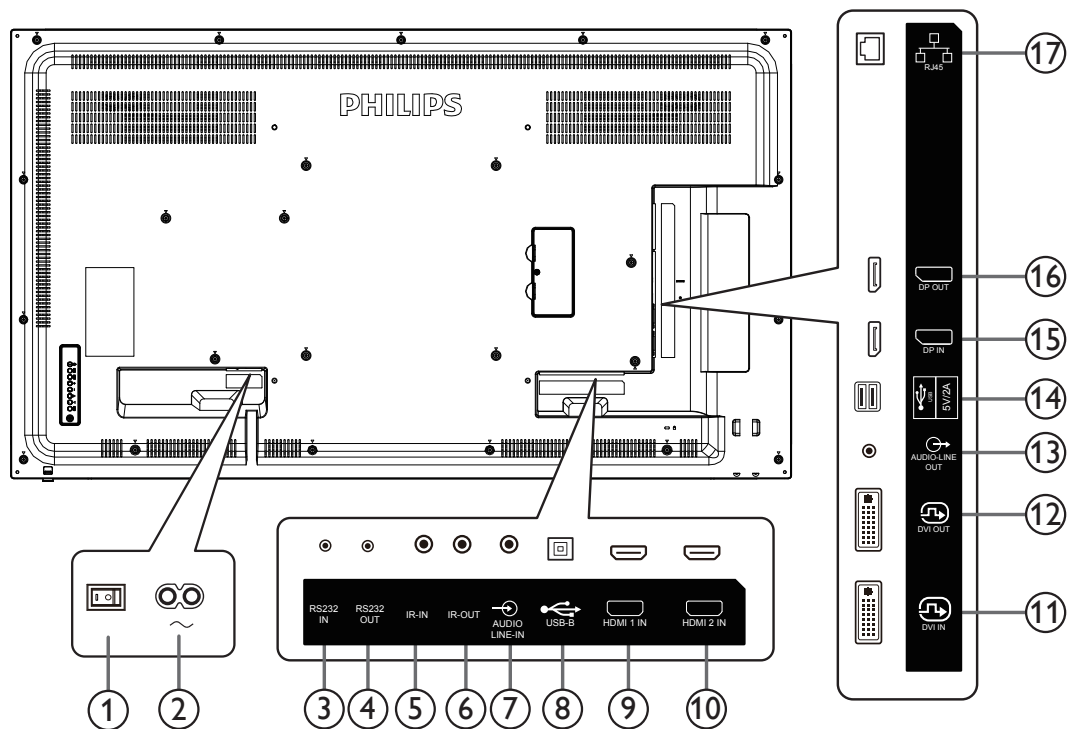

1 ВЫКЛЮЧАТЕЛЬ ПИТАНИЯ

Служит для включения/выключения питания монитор от сети.

2 ВХОД ПЕРЕМЕННОГО ТОКА

Питание переменного тока от электрической розетки.

3 Вход RS232C / 4 Выход RS232C

Вход и выход сетевого соединения RS232C для использования функции сквозного канала.

5 ИК-ВХОД / 6 ИК-ВЫХОД

Вход и выход ИК-сигнала для использования функции сквозного канала.

ПРИМЕЧАНИЯ.

- При подключении разъема [ИК-ВХОД] ИК-приемник монитора не работает.
- Описание дистанционного управления источником аудио- и видеосигнала через монитор см. на стр. 18 в разделе «Подключение ИК-канала управления».

7 АУДИОВХОД

Аудио вход для источника сигнала VGA (3,5-мм стереофонический разъем).

8 ПОРТ USB B

Зарезервирован для сенсорных моделей.

9 ВХОД HDMI1/ 10 HDMI2

Аудио-видеовход HDMI.

11 ВХОД DVI

Видеовход DVI-I.

12 ВЫХОД DVI

Видеовыход DVI или VGA.

13 АУДИОВЫХОД

Аудиовыход на внешнее аудио-видеоустройство.

14 ПОРТ USB

Подключение к USB-накопителю для обновления прошивки Android ADB.

ПРИМЕЧАНИЕ. Исключительно для обновления прошивки.

15 ВХОД DisplayPort / 16 ВЫХОД DisplayPort

Видеовход и видеовыход DisplayPort.

17 RJ-45

Функция управления ЛВС из центра управления.

2.2.1. Установка батареек в пульт дистанционного управления

Пульт дистанционного управления работает от двух батареек AAA 1,5 В.

Для установки или замены батареек выполните следующие действия.

1. Нажмите и сдвиньте крышку для открытия отсека.
2. Установите батарейки, соблюдая полярность (+) и (-).
3. Установите крышку батарейного отсека на место.

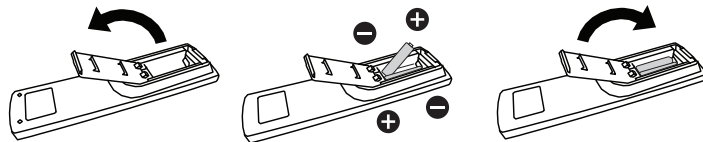

Внимание!

При неправильном использовании батареек может произойти протечка или взрыв. Рекомендуется неукоснительно соблюдать следующие инструкции:

- Вставьте батарейки «AAA», соблюдая полярность (+) и (-).
- Не используйте одновременно батарейки различных типов.
- Запрещается использовать новые батарейки вместе со старыми. Невыполнение этого требования может привести к протечке или сокращению срока службы батареек.
- Извлекайте разряженные батарейки сразу во избежание протечки электролита в батарейный отсек. Не прикасайтесь к кислоте из поврежденной батарейки, так как это может вызвать повреждение кожных покровов.
- Запрещается сжигать батарейки в огне или разогретой печи, механически уничтожать или разрезать их, так как это может привести к взрыву; оставлять батарейки в условиях высокой температуры, так как это может привести к взрыву или утечке горячей жидкости или газа; а также подвергать батарейки воздействию очень низкого давления, так как это может привести к взрыву или утечке горячей жидкости или газа.

ПРИМЕЧАНИЕ. Извлекайте батарейки из батарейного отсека, если устройство долго не используется.

2.2.2. Обращение с пультом дистанционного управления

- Не роняйте и не трясите пульт ДУ.
- Не допускайте попадания жидкости внутрь пульта ДУ. При попадании воды в пульт ДУ сразу протрите его сухой салфеткой.
- Не оставляйте пульт ДУ возле источников тепла и пара.
- Не пытайтесь разбирать пульт ДУ, кроме случаев замены его батареек.

2.2.3. Зона действия пульта дистанционного управления

Нажимая на кнопки, направляйте верхнюю переднюю часть пульта ДУ на соответствующий датчик на мониторе.

Пульт ДУ действует на расстоянии не более 5 м (16 футов) от ИК-приемника монитора, под горизонтальным и вертикальным углом не более 30°.

ПРИМЕЧАНИЕ.

1. Пульт ДУ может работать некорректно, если датчик на мониторе находится под воздействием прямых солнечных лучей или яркого освещения, а также при наличии препятствия между пультом ДУ и датчиком на мониторе.
2. Отодвиньте объектив для улучшения работы пульта ДУ и наблюдения за информацией светового индикатора питания.
3. Отодвиньте объектив назад перед монтажом монитора в составе видеостены.
4. Опускайте/поднимайте объектив до щелчка.

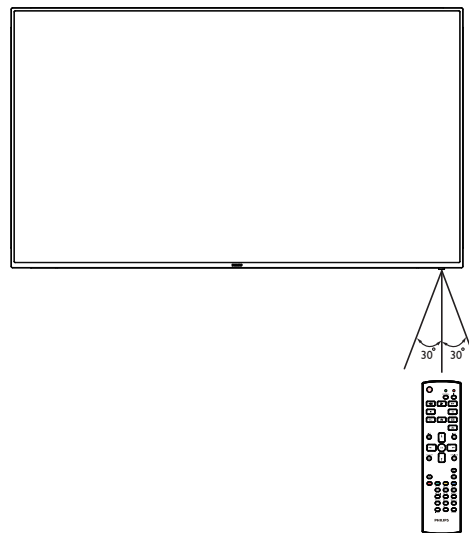

2.3. Пульт дистанционного управления

2.3.1. Общие функции

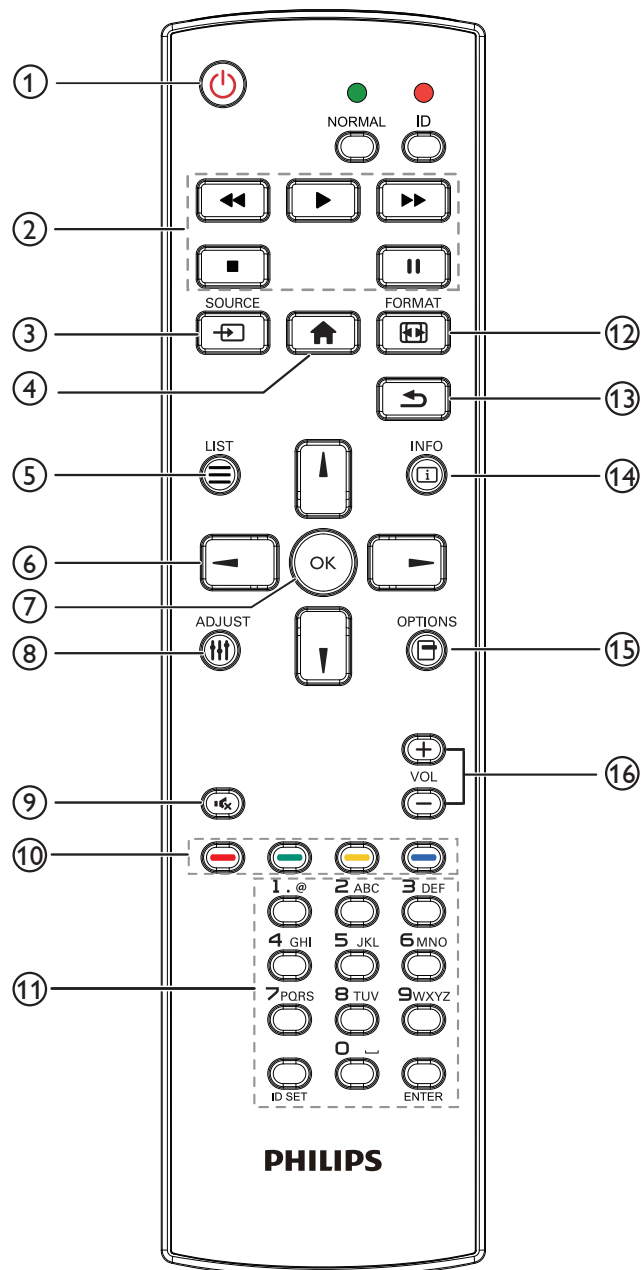

1 [🔌] Кнопка ПИТАНИЯ

Включение и выключение питания.

2 [⏮] [▶] [⏭] Кнопки [ВОСПРОИЗВЕДЕНИЕ]

Управление воспроизведением мультимедийных файлов. (только для Входа мультимедиа)

Функция фиксации изображения на экране

Пауза: горячая клавиша фиксации для всего входного контента.

Воспроизведение: горячая клавиша освобождения для всего входного контента.

3 [📺] Кнопка SOURCE (Источник)

Основное меню: переход к экранному меню источника видеосигнала.

4 [🏠] Кнопка ГЛАВНАЯ СТРАНИЦА

Основное меню: переход в главное экранное меню.

Прочее: выход из экранного меню.

5 [☰] Кнопка LIST (Список)

Зарезервировано.

6 [▲] Кнопки навигации



Основное меню: переход в экранное меню «Уст. изобр.».

Главное меню: перемещение вверх выбранного элемента для выполнения настройки.

Меню последовательного подключения ИК-управления цепочкой: увеличение номера ID управляемой группы.



Основное меню: переход к экранному меню источника видеосигнала.

Главное меню: перемещение вниз выбранной панели элементов для выполнения настройки.

Меню последовательного подключения ИК-управления цепочкой: уменьшение идентификационного номера управляемой группы.



Главное меню: возврат на предыдущий уровень меню.

Меню «Источник»: выход из подменю «Источник».

Меню «Громкость»: уменьшение громкости.



Главное меню: возврат на предыдущий уровень меню или установка выбранного параметра.

Меню «Источник»: переход к выбранному источнику.

Меню «Громкость»: увеличение громкости

7 [OK] Кнопка [OK]

Основное меню: переход к экранному меню последовательного подключения ИК-управления цепочкой в режиме «Первичный/Вторичный».

Главное меню: подтверждение ввода или выбора.

8 [⚙️] Кнопка ADJUST (Настройка)

переход в экранное меню «Автонастройка» (только для VGA).

9 [🔇] Кнопка БЕЗ ЗВУКА

Выключение или включение звука.

10 [🔴] [🟢] [🟡] [🔵] Цветные кнопки

Выбор функции или параметра (Только для мультимедийного входа)

[🟢] Горячая клавиша функции выбора окна.

11 [1-9/0/*/#] Кнопки [Цифры / ID SET (Установка идентификатора) / ENTER (Ввод)]

Ввод текста для настройки сети.

Нажмите, чтобы задать идентификатор монитора. Подробная информация представлена в разделе «2.3.2. Идентификатор пульта ДУ».

12 [📐] Кнопка FORMAT (Формат)

Смена режима увеличения изображения [Полный][4:3][1:1][16:9][21:9][Особый].

13 [↶] Кнопка НАЗАД

Возврат на предыдущую страницу или выход из предыдущей функции.

14 [i] Кнопка INFO (Информация)

Меню просмотра сведений.

15 [📄] Кнопка OPTIONS (Параметры)

Зарезервировано.

16 [−] [+] Кнопки регулировки громкости

Регулировка уровня громкости.

2.3.2. Идентификатор пульта ДУ

Настройка кода пульта ДУ при использовании нескольких мониторов.

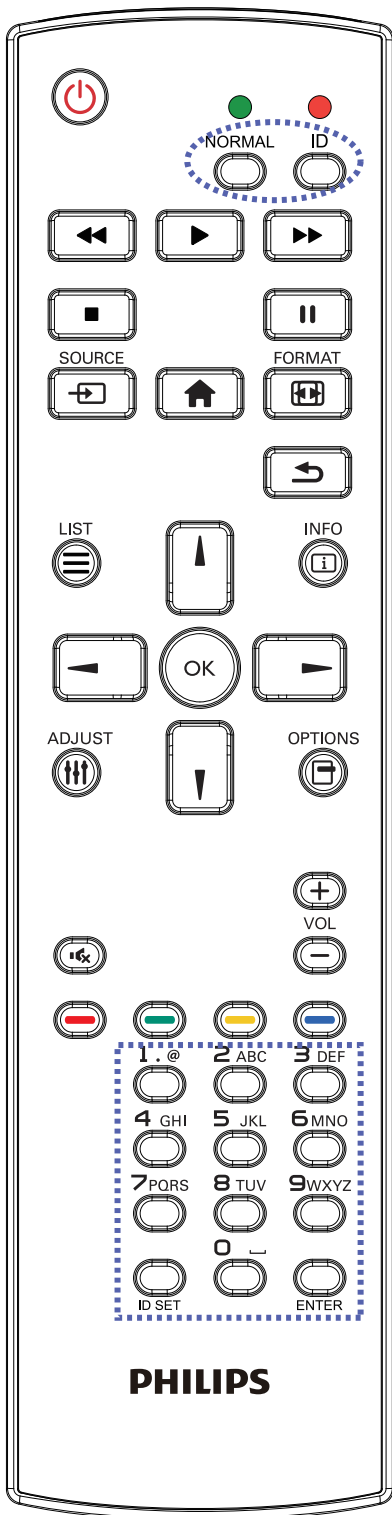

Нажмите кнопку [ID]. Красный индикатор мигнет два раза.

1. Нажмите кнопку [ID SET] не менее 1 секунды для входа в режим идентификации. Загорится красный индикатор. Повторно нажмите кнопку [ID SET] для выхода из режима идентификации. Красный индикатор гаснет.

С помощью цифровых кнопок от [0] до [9] выберите монитор для управления.

Например, нажмите кнопки [0] и [1] для монитора №1, нажмите кнопки [1] и [1] для монитора №11.

Диапазон номеров: от [01] до [255].

2. Если ни одна из кнопок не нажата в течение 10 секунд, монитор выходит из режима идентификации.
3. При ошибочном нажатии на кнопку подождите 1 секунду, пока потухнет и снова загорится красный индикатор, и нажмите на нужные цифры.
4. Нажмите кнопку [ENTER] для подтверждения выбора. Красный индикатор дважды мигает и гаснет.

ПРИМЕЧАНИЕ.

- Нажмите кнопку [НОРМАЛЬНЫЙ]. Дважды мигает зеленый индикатор, указывая на обычный режим работы монитора.
- Перед выбором номера монитора, идентификационные номера следует установить для каждого монитора.

3. Подключение внешнего оборудования

3.1. Подключение внешнего оборудования (DVD/VCR/VCD)

3.1.1. Использование входа видеосигнала HDMI

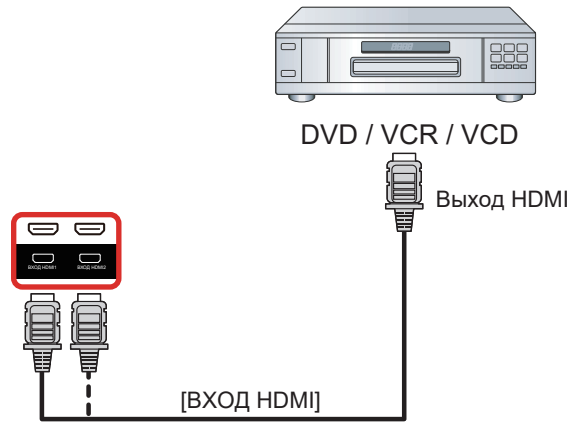

3.2. Подключение ПК

3.2.1. Использование входа DVI

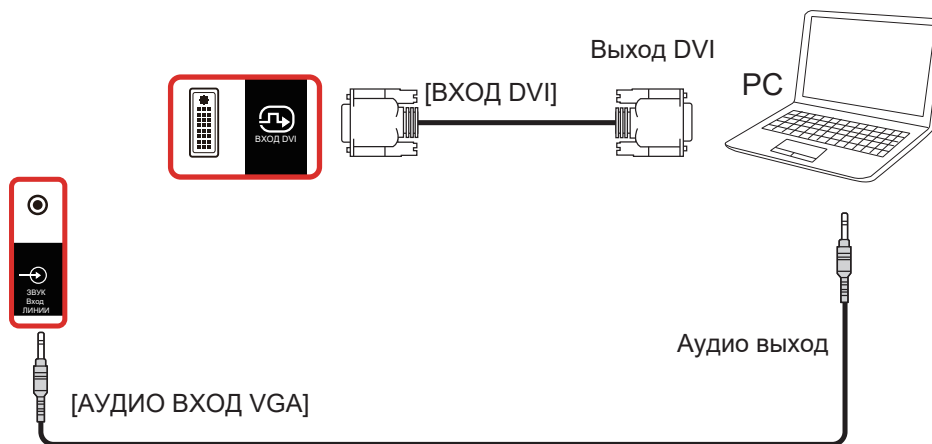

3.2.2. Использование входа HDMI

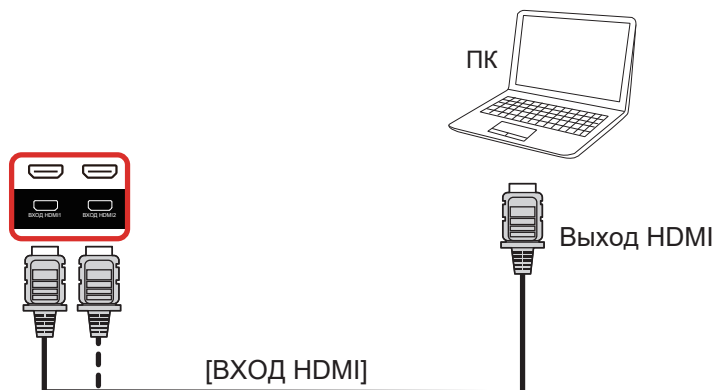

3.2.3. Использование входного разъема DisplayPort



3.3. Подключение аудио оборудования

3.3.1. Подключение внешнего источника звукового сигнала

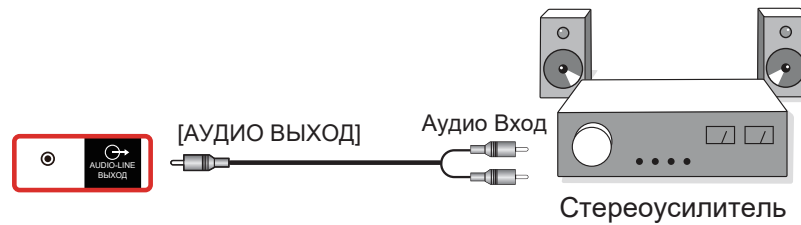

3.4. Подключение нескольких мониторов «цепочкой»

Для таких приложений, как панель меню, можно последовательно соединить между собой несколько мониторов.

3.4.1. Подключение монитора

Подключите разъем [ВЫХОД RS232] МОНИТОР 1 к разъему [ВХОД RS232] МОНИТОР 2.

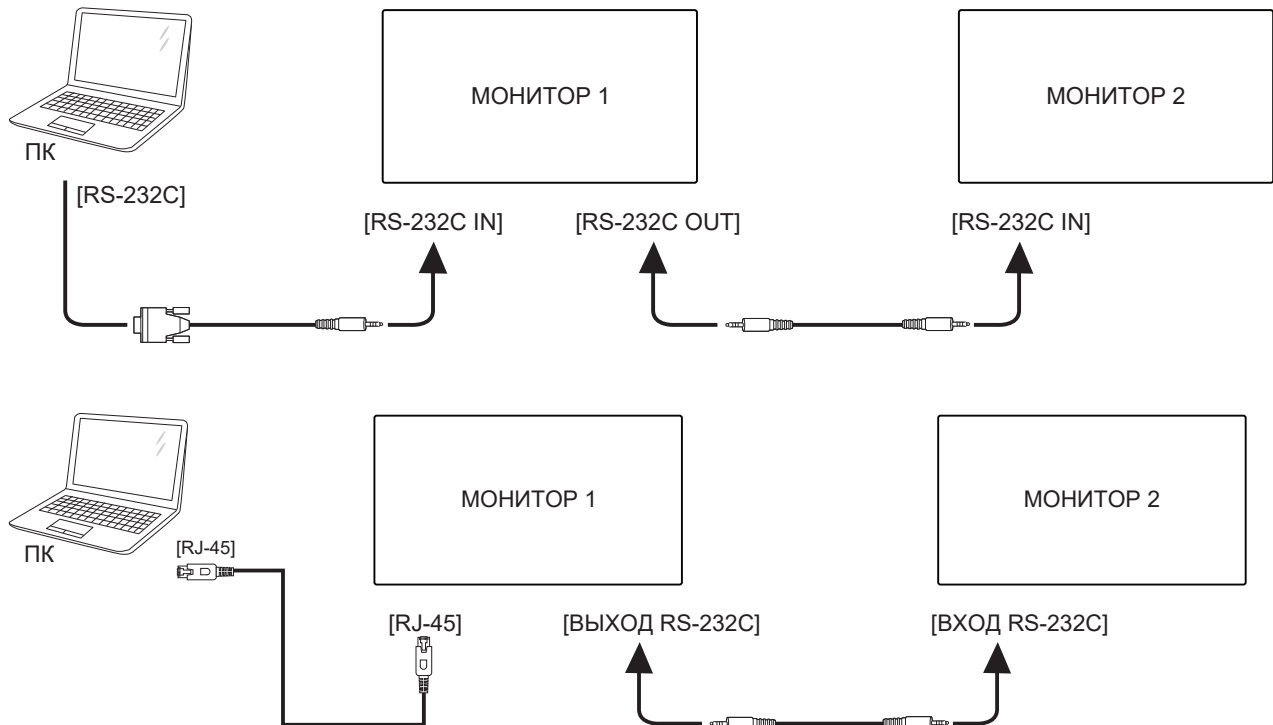

3.4.2. Подключение источника цифрового видеосигнала

Подключите разъем [ВЫХОД DP] МОНИТОРА 1 к разъему [ВХОД DP] МОНИТОРА 2.

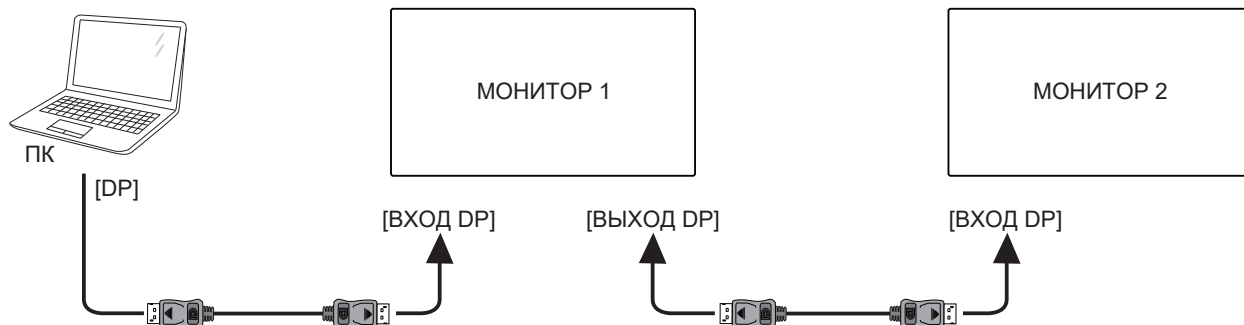

Подключите разъем [ВЫХОД DVI] МОНИТОРА 1 к разъему [ВХОД DVI] МОНИТОРА 2.

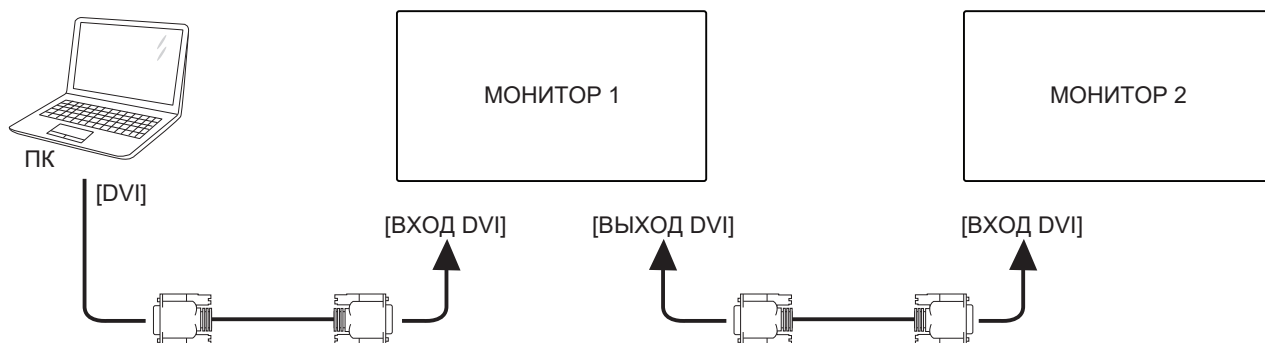

3.5. Подключение через ИК-порт

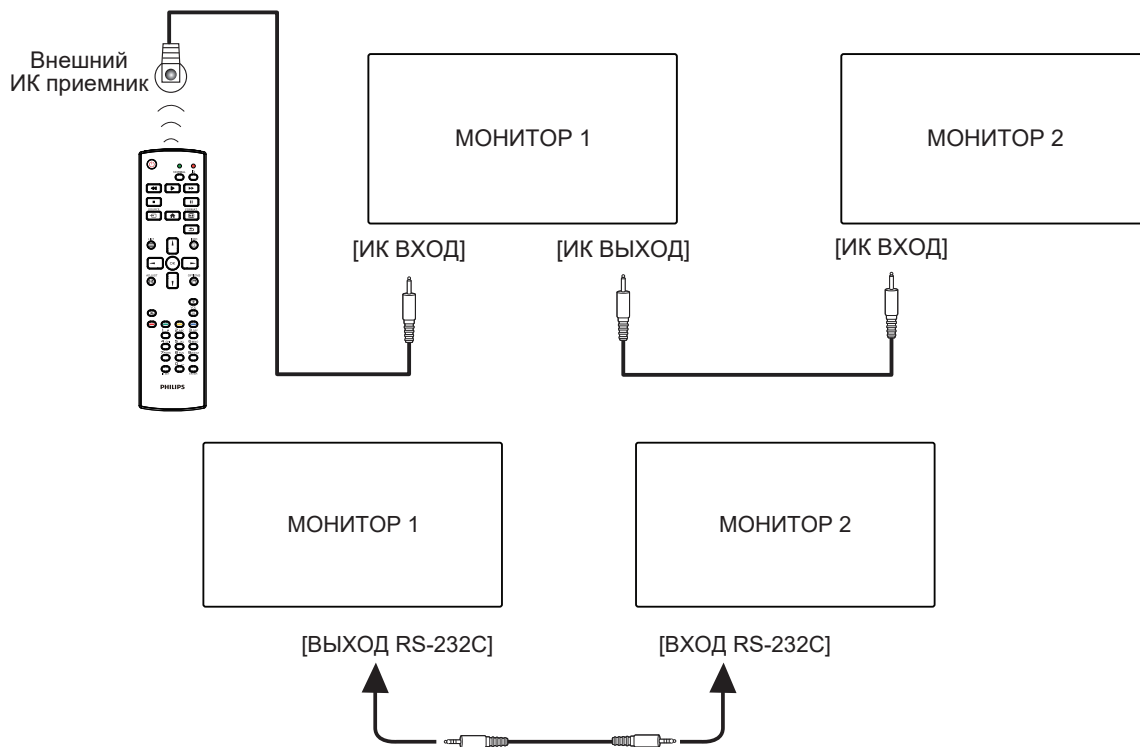

ПРИМЕЧАНИЕ.

1. При подключении разъема [ИК-ВХОД] датчик пульта ДУ монитора не работает.
2. Сквозной ИК-канал допускает подключение не более 9 мониторов.
3. ИК-канал при последовательном соединении цепочкой с использованием порта RS232C допускает подключение не более 9 мониторов.

3.6. Подключение ИК-канала управления



4. Эксплуатация

ПРИМЕЧАНИЕ. Описанные в данном разделе кнопки управления относятся к пульту ДУ, если не указано иное.

4.1. Просмотр подключенного источника видеосигнала

1. Нажмите кнопку [↖] ИСТОЧНИК.
2. Кнопками [L] и [R] выберите устройство, а затем нажмите кнопку [OK].

4.2. Изменение формата изображения

Можно изменить формат изображения в соответствии с параметрами источника видеосигнала. Каждый источник видеосигнала поддерживает определенные форматы изображения. Доступные форматы изображения зависят от источника видеосигнала.

1. Нажмите кнопку [FORMAT] **FORMAT (Формат)** для выбора формата изображения.
 - Режим ПК: **Полный** / {4:3} / {Реальный} / {21:9} / {Особый}.
 - Режим видео: **Полный** / {4:3} / {Реальный} / {21:9} / {Особый}.

5. Экранное меню

Ниже приведен общий вид структуры экранного меню. Можно использовать его для справки при выполнении дальнейших настроек монитора.

5.1. Навигация в экранном меню

5.1.1. Навигация в экранном меню с помощью пульта дистанционного управления

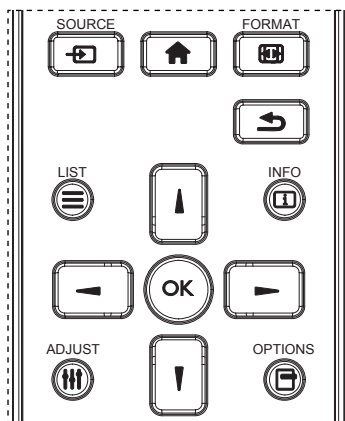

1. Нажмите кнопку [↖] на пульте дистанционного управления для вызова экранного меню.
2. Выбор элементов для корректировки выполняется кнопкой [L] или [R].
3. Нажмите кнопку [OK] или [↔] для входа в подменю.
4. В подменю нажмите на кнопку [L] или [R] для просмотра элементов, для настройки параметров нажмите на кнопку [↔] или [↔]. При наличии подменю нажмите на кнопку [OK] или [↔] для входа в подменю.
5. Нажмите кнопку [↶] для возврата в предыдущее меню или кнопку [↖] для выхода из экранного меню.

ПРИМЕЧАНИЯ.

- Если экранное меню закрыто, нажмите на кнопку [L] для вызова меню {Уст. изобр.}.
- Если экранное меню закрыто, нажмите кнопку [R] для вызова меню {Источник звука}.

5.1.2. Навигация в экранном меню с помощью клавиш управления на мониторе

1. Нажмите кнопку [МЕНЮ] для вызова экранного меню.
2. Выбор элементов для корректировки выполняется кнопкой [+] или [-].
3. Для входа в подменю нажмите кнопку [+].
4. В подменю нажмите кнопку [▲] или [▼] для просмотра элементов, для настройки параметров нажмите кнопку [+] или [-]. При наличии подменю нажмите кнопку [+] для входа в подменю.
5. Нажмите кнопку [МЕНЮ] для возврата в предыдущее меню или несколько раз нажмите на кнопку [МЕНЮ] для выхода из экранного меню.

5.2. Обзор экранного меню

5.2.1. Меню «Изобраз.»

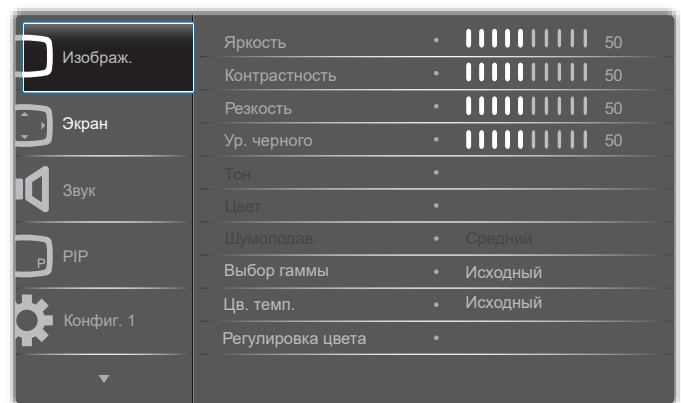

Яркость (Изобраз.)

Настройка общей яркости изображения и яркости фона (подсветки).

Контрастность

Настройка коэффициента контрастности изображения для входного сигнала.

Резкость

Эта функция цифровыми средствами обеспечивает четкость изображения при любой синхронизации. Она позволяет получать изображения с различной степенью контрастности и устанавливается отдельно для каждого режима изображения.

Ур. черного

Настройка яркости изображения фона.

ПРИМЕЧАНИЕ. Режим изображения sRGB является стандартным и не изменяется.

Тон (Оттенок)

Настройка оттенка изображения.

При нажатии на кнопку + телесный тон приобретает оттенок зеленого.

При нажатии на кнопку - телесный тон приобретает оттенок малинового.

ПРИМЕЧАНИЕ. Только в режиме VIDEO.

Цвет (Насыщенность)

Настройка цвета изображения.

Нажмите кнопку +, чтобы увеличить глубину цвета.

Нажмите кнопку -, чтобы уменьшить глубину цвета.

ПРИМЕЧАНИЕ. Только в режиме VIDEO

Шумоподав.

Настройка уровня шумоподавления.

Выбор гаммы

Выберите гамму монитора. Эта функция связана с яркостными характеристиками входного сигнала. Доступны следующие значения: {Исходный} / {2.2} / {2.4} / {S гамма} / {D-image}.
 ПРИМЕЧАНИЕ. Режим изображения sRGB является стандартным и не изменяется.

Цв. темп.

Выбор температуры цвета для изображения. При понижении температуры цвета изображение приобретает красноватый оттенок, а при повышении температуры — голубоватый.

ССТ	10000° K	9300° K	7500° K	6500° K	5000° K	4000° K	3000° K
X	0,279 ± 0,030	0,283 ± 0,030	0,299 ± 0,030	0,313 ± 0,030	0,346 ± 0,030	0,382 ± 0,030	0,440 ± 0,030
Y	0,292 ± 0,030	0,298 ± 0,030	0,315 ± 0,030	0,329 ± 0,030	0,359 ± 0,030	0,384 ± 0,030	0,403 ± 0,030

Регулировка цвета

Уровни красного, зеленого и синего цвета регулируются цветными полосами.

R: Усиление красного, G: Усиление зеленого, B: Усиление синего.

Уст. изобр.

Настройка качества изображения

Режима ПК: {Стандартный} / {Высокая яркость} / {sRGB}.

Режим видео: {Стандартный} / {Высокая яркость} / {Кинотеатр}.

Автоконтраст

Автоматическое обнаружение черных и белых элементов контента и установка подходящей подсветки.

Коэффициент поверхности	Настройка подсветки
5 – 90 %	(Макс. подсветка – мин. подсветка)* Коэффициент поверхности/100
<5 %	Мин. подсветка
>90 %	Макс. подсветка

Эконом.энергии

Функция «Эконом.энергии» не относится к регулировке яркости:

- Начальная настройка яркости 70 (в диапазоне от 0 до 100)
 Потребляемая мощность составляет 70% от максимального значения.
- Эконом.энергии
 Выкл.: нет адаптации
 СРЕДНИЙ: Потребляемая мощность составляет 80% от текущих параметров
 ВЫСОКИЙ: Потребляемая мощность составляет 65% от текущих параметров
- Сохранение окна/Яркость Вкл.: 40% от максимальной потребляемой мощности
 Параметры элементов управления отображаются только в категории соответствующего элемента управления. Они не отображаются в виде дополнительных элементов в других элементах управления (параметры яркости изменяются в случае изменения параметров экономии энергии).

Увелич.растр

Изменение области изображения на мониторе.

Вкл.: Область отображения составляет примерно 95%.

Выкл.: Область отображения составляет примерно 100%.

Сброс изображения

Сброс всех параметров настройки в меню «Изобразж.».

Выберите «Да» и нажмите на кнопку «УСТАНОВИТЬ» для восстановления исходных заводских данных.

Нажмите кнопку «ВЫХОД» для отмены и возврата в предыдущее меню.

5.2.2. Меню «Экран»

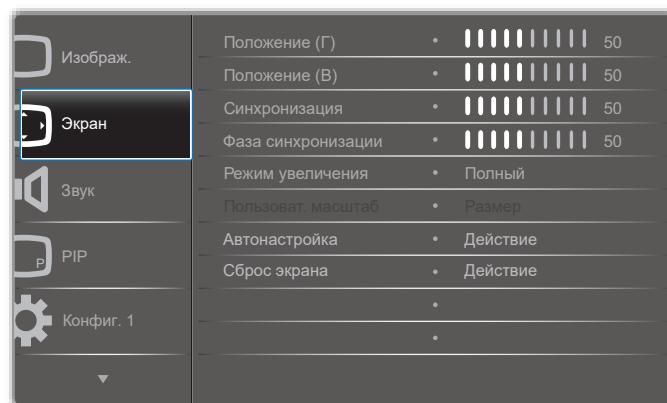

Положение (Г)

Регулировка положения изображения по горизонтали в области отображения ЖК-монитора.

Нажмите кнопку «+» для перемещения экрана вправо.

Нажмите кнопку «-» для перемещения экрана влево.

Положение (В)

Регулировка положения изображения по вертикали в области отображения ЖК-монитора.

Нажмите кнопку «+» для перемещения экрана вверх.

Нажмите кнопку «-» для перемещения экрана вниз.

Синхронизация

Нажмите кнопку «+» для увеличения ширины изображения на экране вправо.

Нажмите кнопку «-» для уменьшения ширины изображения на экране влево.

ПРИМЕЧАНИЕ. Только для входа VGA.

Фаза синхронизации

Увеличение или уменьшение значения этого параметра позволяет улучшить фокусировку, четкость и устойчивость изображения.

ПРИМЕЧАНИЕ. Только для входа VGA

Режим увеличения

Режим ПК: {Полный} / {4:3} / {1:1} / {16:9} / {21:9} / {Особый}.

Режим видео: {Полный} / {4:3} / {1:1} / {16:9} / {21:9} / {Особый}.

* Настройка режима увеличения определена для входного сигнала. Если ввод сигнала выполняется в нескольких окнах, параметры настройки применяются к окнам с одинаковым входным сигналом.

В экранном меню информации отображаются последние параметры настройки.



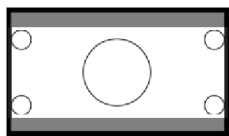

	Полный Восстановление корректных пропорций изображения, передаваемого в формате 16:9 при полноэкранным отображении.
	4:3 Изображение воспроизводится в формате 4:3, при этом черные полосы находятся по обе стороны изображения.
	1:1 В данном режиме изображение воспроизводится на экране попиксельно, без изменения исходного размера.
	16:9 Изображение воспроизводится в формате 16:9 с черными полосами сверху и снизу.

	21:9 Изображение воспроизводится в формате 21:9 с черными полосами сверху и снизу.
	Особый Выберите применимые параметры изменения масштаба в подменю «Пользоват. масштаб».

Пользоват. масштаб

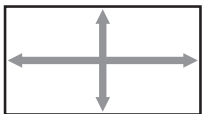
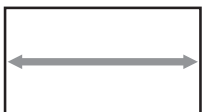
Эта функция используется для дальнейшего изменения масштаба, с учетом особенностей конкретного изображения.

ПРИМЕЧАНИЕ. Эта функция применяется только при установке для параметра {Режим увеличения} значения {Особый}.

	Размер Одновременно расширяет горизонтальные и вертикальные размеры изображения.
	Размер (Г) Расширяет только горизонтальные размеры изображения.
	Размер (В) Расширяет только вертикальные размеры изображения.
	Положение (Г) Смещение изображения влево или вправо по горизонтали.
	Положение (В) Смещение изображения вверх или вниз по вертикали.

Автонастройка

Нажмите кнопку «Установить», чтобы автоматически определить и настроить параметры «Положение (Г)», «Положение (В)», «Синхронизация» и «Фаза».

Сброс экрана

Сброс всех параметров настройки в меню **Экран** до заводских параметров по умолчанию.

Выберите «Да» и нажмите кнопку «УСТАНОВИТЬ» для восстановления исходных заводских данных.

Нажмите кнопку «ВЫХОД» для отмены и возврата в предыдущее меню.

5.2.3. Меню Звук

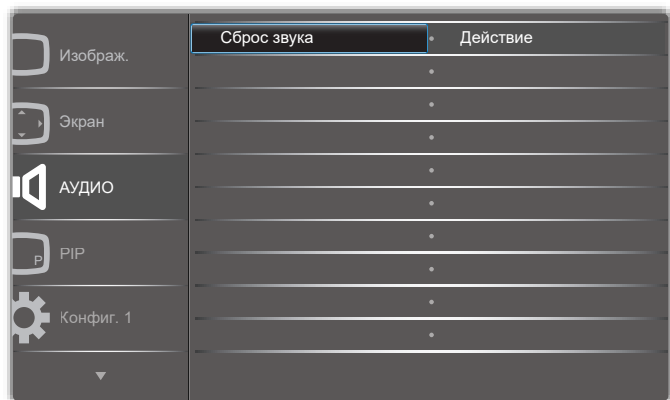
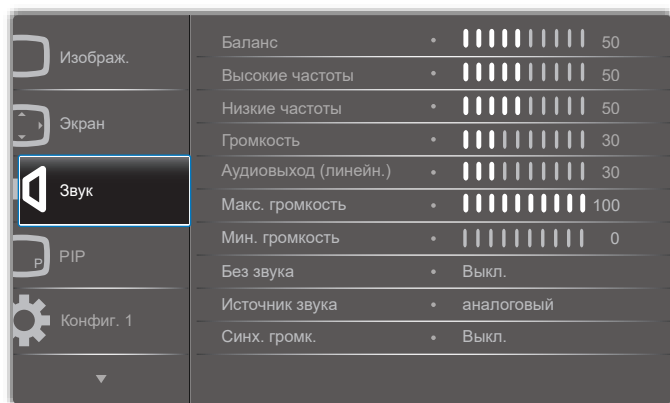

Баланс

Акцентирование баланса левого или правого звукового выхода.

Высокие частоты

Служит для увеличения или уменьшения высоких звуков.

Низкие частоты

Служит для увеличения или уменьшения низких звуков.

Громкость

Служит для увеличения или уменьшения громкости аудиосигнала.

Аудиовыход (линейн.)

Служит для увеличения или уменьшения громкости линейного аудиосигнала.

Макс. громкость

Установите собственное значение для ограничения максимальной громкости. Это позволит исключить слишком сильную громкость звука.

Мин. громкость

Установите собственное значение для ограничения минимальной громкости.

Без звука

Служит для выключения/включения звука.

Источник звука

Выбор источника входного звукового сигнала.

Аналоговый: звук от входного источника

Цифровой: звук от аудио HDMI/DVI.

DisplayPort: звук со входа DP.

Синх. громк.

Включение и выключение регулировки громкости аудиовыхода (линейного) для синхронизации со встроенными динамиками, но звук встроенного динамика PD будет принудительно отключен.

Сброс звука

Сброс всех параметров настройки в меню «Звук» до заводских параметров по умолчанию.

5.2.4. Меню PIP

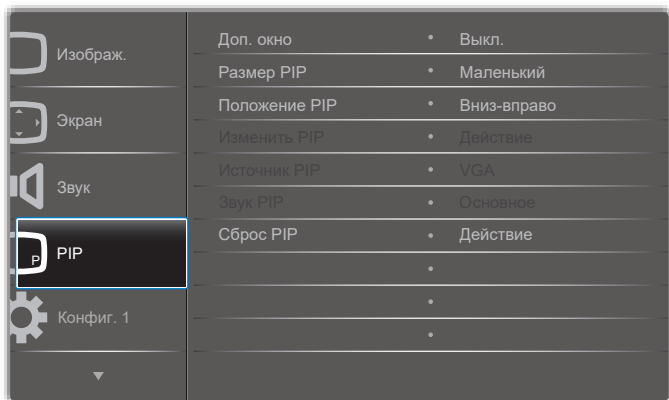

Доп. окно

Выбор дополнительного окна.

Выберите одну из следующих функций: **Выкл.** / {PIP} / {PBP} / {Быстрая замена} / {Особый}.



Размер PIP

Выбор размера дополнительного изображения в режиме PIP (Картинка в картинке).

Выберите: **Маленький** / {Средний} / {Большой}.

Положение PIP

Выбор положения дополнительного изображения в режиме PIP (Картинка в картинке).

Выберите: **Вниз-вправо** / {Вниз-влево} / {Вверх-вправо} / {Вверх-влево}.

Изменить PIP

Переключение входного сигнала: Основное и PIP / PBP / Быстрая замена.

Источник PIP

Выбор входного сигнала для дополнительного изображения.

Звук PIP

Выбор источника звука в меню «Доп. окно».

- {Основное} — выбор звукового сигнала из основного изображения
- {Второй} — выбор звукового сигнала из дополнительного изображения.

Сброс PIP

Сброс всех параметров настройки в меню PIP до заводских параметров по умолчанию.

- Функция Картинка в картинке доступна только для определенных сочетаний источников звуковых сигналов, как показано в нижеприведенной таблице.

	HDMI1	HDMI2	DVI	DisplayPort	VGA	Особый
HDMI1	○	×	×	○	○	×
HDMI2	×	○	×	○	○	×
DVI	×	×	○	○	○*	×
DisplayPort	○	○	○	○	○	○
VGA	○	○	○*	○	○	○
Особый	×	×	×	○	○	○

○: Функция «Картинка в картинке» доступна, ×: Функция «Картинка в картинке» не доступна)

- Кроме того, доступность функции «Картинка в картинке» зависит от разрешения используемого входящего сигнала.

5.2.5. Меню «Конфиг. 1»

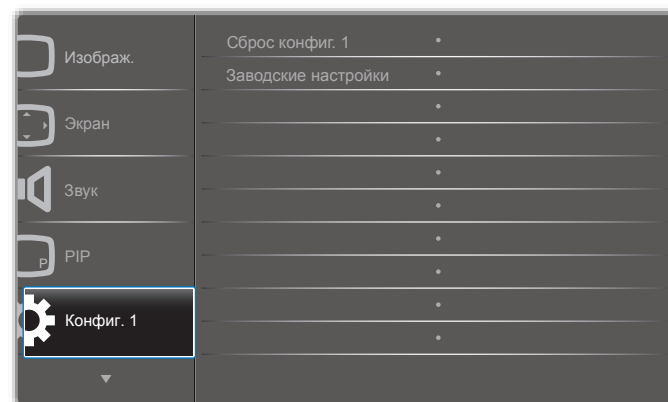
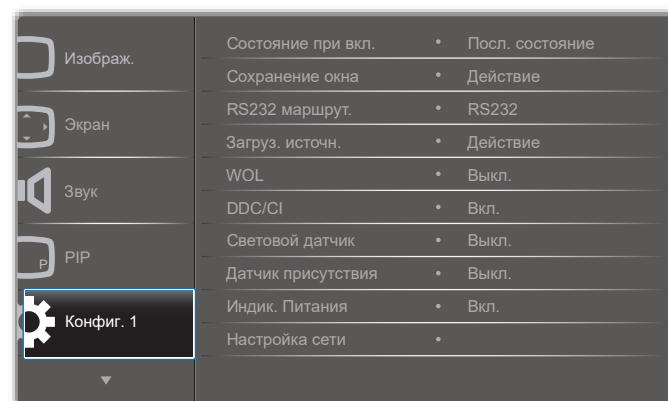

Состояние при вкл.

Выбор состояния монитора для использования при следующем включении питания.

- {**Выкл. питание**} — при включении сетевого кабеля в розетку монитор не включается.
- {**Принудит. вкл.**} — монитор включается при включении сетевого кабеля в розетку.
- {**Посл. состояние**} - Монитор возвращается к предыдущему статусу питания (вкл./выкл./ожидание) при снятии и замене сетевого шнура.

Сохранение окна

Служит для включения функций сохранения окна и снижения риска «инерционных» или «фантомных» изображений.

- **{Яркость}** — при выборе **{Вкл.}** выполняется уменьшение яркости изображения до необходимого уровня. При выборе данной опции настройка «Яркость» в меню «Изображ.» неактивна.
- **{Сдвиг пикселей}** — служит для установки временного интервала (**{Авто}** / **{10 – 900}** секунд / **{Выкл.}**), по истечении которого изображения на мониторе слегка расширяется, а пиксели смещаются в четырех направлениях (вверх, вниз, влево и вправо).

RS232 маршрут.

Выбор порта сетевого управления.

Выберите: **{RS232}** или **{LAN ->RS232}**.

Загруз. источн.

Активация этого параметра позволяет выбирать источник при загрузке.

Вход: выбор источника входного сигнала при загрузке.

WOL

Включение или выключение функции wake on LAN (активации по ЛВС).

Выберите одну из следующих функций: **{Выкл.}** / **{ Вкл.}**

DDC/CI

Служит для включения и отключения функции связи DDC/CI.

Выберите **{Вкл.}** в нормальном режиме работы.

Световой датчик (требуется принадлежность Philips: Блок внешних датчиков CRD41)

Позволяет включать и выключать настройку подсветки в зависимости от условий освещения.

Выберите одну из следующих функций: **{Выкл.}** / **{ Вкл.}**

Датчик присутствия (требуется принадлежность Philips: Блок внешних датчиков CRD41)

Датчик присутствия определяет приближение к монитору людей.

Подсветка монитора выключается, если присутствие людей не обнаруживается в течение установленного времени.

Как только к монитору снова подходят люди, подсветка снова включается.

Варианты:

- **{Выкл.}**, (По умолчанию), **{10 Min.}**, **{20 Min.}**, **{30 Min.}**, **{40 Min.}**, **{50 Min.}**, **{60 Min.}**.

Индик. питания

Функция позволяет включать и выключать индикатор питания.

Выберите **{Вкл.}** в нормальном режиме работы.

Настройка сети

- Вкл. DHCP -> Невозможно изменить Адрес IP/ Маска подсети/ Базовый шлюз
- Выкл. DHCP -> Можно вручную ввести Адрес IP/ Маска подсети/ Базовый шлюз.

Сброс конфиг. 1

Сброс всех параметров настройки в меню **Конфиг. 1** до заводских параметров по умолчанию.

Заводские настройки

Сброс всех параметров настройки в экранном меню **{Изображ.}**, **{Экран}**, **{Звук}**, **{PIP}**, **{Конфиг. 1}**, **{Конфиг. 2}** и **{Дополнит.}** до заводских параметров по умолчанию.

Кнопками **[←]** или **[→]** выберите **{Сброс}** и нажмите кнопку **[OK]** для выполнения сброса.

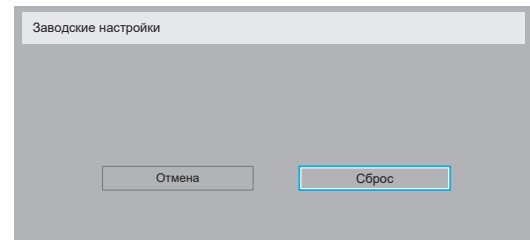

5.2.6. Меню «Конфиг. 2»

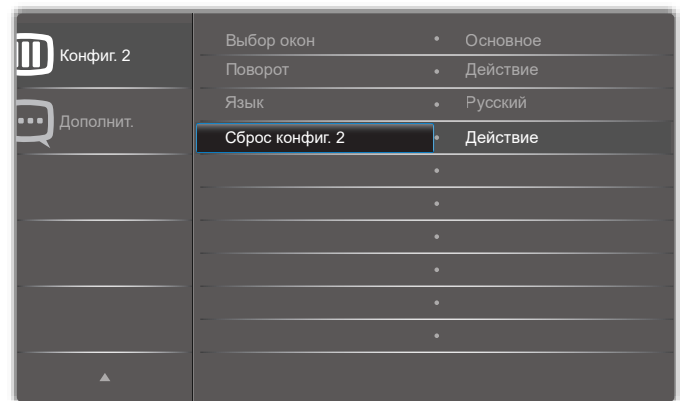
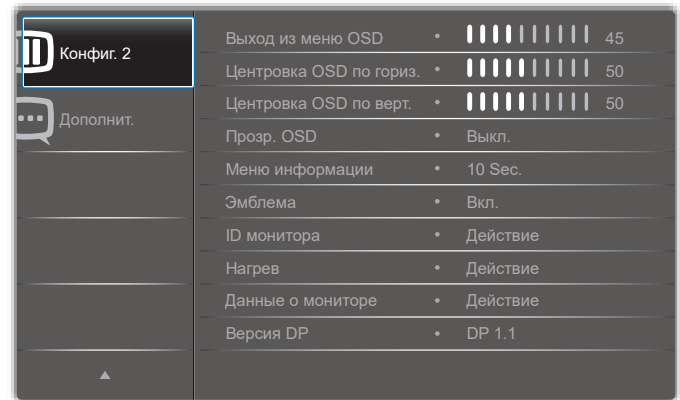

Выход из меню OSD

Установка времени, в течение которого на мониторе отображается экранное меню.

Варианты: **0–120}** секунд.

***{0}** не исчезает автоматически.

Центровка OSD по гориз.

Настройка горизонтального положения экранного меню.

Центровка OSD по верт.

Настройка вертикального положения экранного меню.

Прозр. OSD

Настройка прозрачности экранного меню.

- **{Выкл.}** — прозрачность выключена.
- **{1–100}** — уровень прозрачности 1–100.

Меню информации

Установка времени, в течение которого в правом верхнем углу экрана отображается информационное меню. Информационное меню выводится на экран при изменении источника входящего сигнала.

При выборе **{Выкл.}** информационное меню остается на экране.

Варианты: **{1–60}** секунд.

Эмблема

Функция позволяет включать и выключать изображение эмблемы при включении монитора.

Варианты:

- {Выкл.} (по умолчанию)
- {Вкл.}

ID монитора

Установка ID-номера монитора для управления монитором через соединение RS232C. При одновременном подключении нескольких мониторов каждому монитору присваивается индивидуальный ID-номер. Диапазон ID номеров монитора: от 1 до 255.

Опции: {Группа монитора} / {Мозаич.матрица} / {Авто ID}

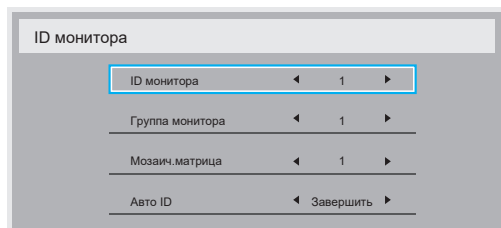

- {Группа монитора}

Варианты: {Выкл.} / {1–254}

- {Выкл.} – {Группа монитора} не поддерживается.
- {1–254} – {Группа монитора} поддерживается. Настройка по умолчанию 1.

- {Мозаич.матрица}

Диапазон номеров мозаичной матрицы: от 1 до 15. Значение по умолчанию: 1. Функция настройки {Авто ID} запускает настройку {ID монитора} к подключенному устройству в соответствии с параметрами {Мозаич.матрица}.

Например: Мозаичная матрица с размерностью 4.

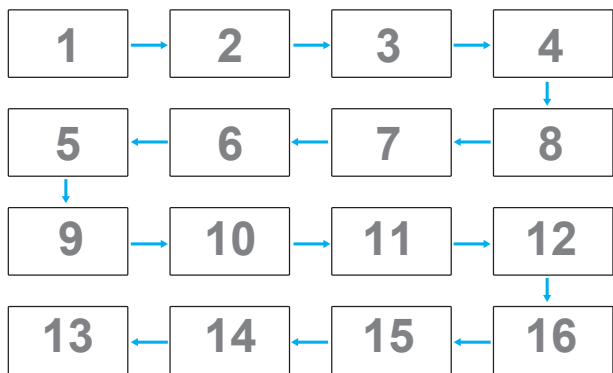

- {Авто ID}

Опции: {Начать} / {Завершить}. Настройка по умолчанию {Завершить}.

- Выберите функцию Начать для настройки идентификаторов устройств в обратном направлении, начиная с текущего.
- После завершения настройки автоматически включается функция Завершить.
- Для использования данной функции подключите все устройства последовательно с помощью кабеля RS-232 и установите значение RS-232 для их портов управления.

Нагрев

Эта функция позволяет в любое время просматривать температуру монитора.

Данные о мониторе

Просмотр сведений о мониторе, включая номер модели, серийный номер, часы работы и версию программного обеспечения.

Данные о мониторе	
Название модели	XXXXXXXX
Серия	XXXXX
Время работы (ч.)	XXXXX
Версия ПО	XXXXX

Версия DP

Режим поддержки DisplayPort.

Варианты:

- {DP 1.1} (По умолчанию): DP 1.1 единый поток (режим клонирования)
- {DP 1.2 SST}: DP 1.2 единый поток (режим клонирования)
- {DP 1.2 MST}: DP 1.2 Многопоточный

*ПРИМЕЧАНИЕ.

1. Для всех мониторов при последовательном подключения цепочкой следует установить одинаковую версию DP.
2. Для 3840 x 2160 частота пикселизации должна составлять 533 МГц.
3. DP 1.1 не поддерживает синхронизацию 4K/ 60 Гц.

Выбор окна

Выбор окна для настройки параметров. Выбранное окно выделяется зеленой линией.

После включения питания для параметра «Выбор окна» устанавливается значение «Основное».

Варианты:

- {Основное} (По умолчанию), {PIP}
- [—] Горячая клавиша функции выбора окна.

Поворот

Установка поворота Основного окна / Дополнительного окна / Экранного меню

Автоповорот:	Вкл/Выкл.	По умолчанию: Выкл.
Поворот меню:	Альбомный/Портретный	По умолчанию: Альбомный
Вращ. изобр.:		
Все:	Вкл/Выкл.	По умолчанию: Выкл.
Основное:	Вкл/Выкл.	По умолчанию: Выкл.
Второй:	Вкл/Выкл.	По умолчанию: Выкл.

Автоповорот: {Выкл.}, {Вкл.} При выборе «Вкл.» автоматически обнаруживается поворот PD, «Выкл.» устанавливается в экранному меню.

Поворот меню: {Выкл.}, {Вкл.} При выборе «Вкл.» поворот меню на 90 градусов. При выборе «Выкл.» возврат в исходное состояние.

Все: {Выкл.}, {Вкл.} При выборе «Вкл.» выполняется поворот всего экрана на 90 градусов. При выборе «Выкл.» установка отдельных окон.

Основное: {Выкл.}, {Вкл.} При выборе «Вкл.» поворот Основного окна на 90 градусов. При выборе «Выкл.» возврат в исходное положение.

Второй: {Выкл.}, {Вкл.} При выборе «Вкл.» поворот Дополнительного окна 1 на 90 градусов. При выборе «Выкл.» возврат в исходное положение.

* Если для основного и дополнительного окна используется один источник, приоритет при повороте отдается дополнительному окну.

* В режиме поворота функция «устранение чересстрочности» не поддерживается.

Язык

Выбор языка при работе с экранным меню.

Варианты: English/Deutsch/ 简体中文 /Français/Italiano/Español/ Русский/Польски/Türkçe/ 繁體中文 / 日本語 /Português/ العربية/Danish/ Svenska/Suomi/Norsk/Nederlands.

Сброс конфиг. 2

Сброс всех параметров настройки в меню **Конфиг. 2** до заводских параметров по умолчанию.

5.2.7. Меню Дополнит.

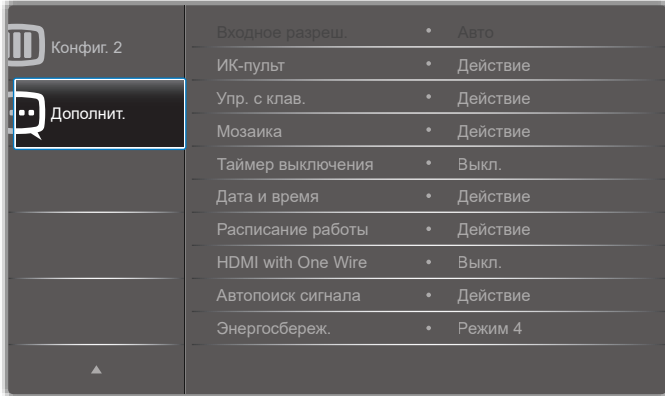

Входное разреш.

Установка разрешения для входящего сигнала VGA. Применяется только в том случае, если монитору не удастся правильно определить разрешение входящего сигнала VGA.

ПРИМЕЧАНИЕ. Функция используется только для входного сигнала **VGA**.

Варианты:

- {1024x768 / 1280x768 / 1360x768 / 1366x768}
- {1400x1050 / 1680x1050}
- {1600x1200 / 1920x1200}
- {Авто}: Автоматическое определение разрешения.

Применение выбранных параметров начинается после отключения и повторного включения питания монитора.

ИК-пульт

Выбор режима работы пульта дистанционного управления при подключении нескольких мониторов через RS232C соединение.

- {Нормальный} — управление всеми мониторами осуществляется с помощью пульта дистанционного управления.
- {Первичный} — выбор основного монитора, управляемого пультом дистанционного управления. С помощью пульта дистанционного управления можно управлять только назначенным монитором. (В основном режиме клавиша ИК всегда активна независимо от параметров ID/группы мониторов).
- {Вторичный} — выбор второстепенного монитора. Этот монитор не отвечает на команды пульта дистанционного управления и получает сигнал только от основного монитора через RS232C соединение.
- {Блокир. все} / {Блок. все, кр.громк.} / {Блок. все, кр. пит.} / {Заблок.все,кроме PWR и VOL} — блокировка функций пульта дистанционного управления этого монитора. Для снятия блокировки нажмите и удерживайте кнопку [i] INFO (Информация) на пульте дистанционного управления в течение 6 (шести) секунд.

Упр. с клав.

Служит для активации или отключения функции управления от клавиатуры (клавиш управления).

- {Разблокировка} - Активация функций клавиатуры.
- {Блокир. все} / {Блок. все, кр.громк.} / {Блок. все, кр. пит.} / {Заблок. все,кроме PWR и VOL} — отключение клавиатуры.

ПРИМЕЧАНИЕ. «Режим блокировки управления от клавиатуры» Данная функция позволяет полностью отключить доступ ко всем функциям управления с клавиатуры. Для включения или выключения блокировки управления от клавиатуры одновременно нажмите

на кнопки [+] и [i], и удерживайте их не менее 3 секунд.

Мозаика

Благодаря данной функции, можно создавать единую широкоэкрannую матрицу (видеостену), состоящую из 225 мониторов (**до 15 мониторов по вертикали и 15 мониторов по горизонтали**). Для выполнения данной функции необходимо соединение "цепочкой".

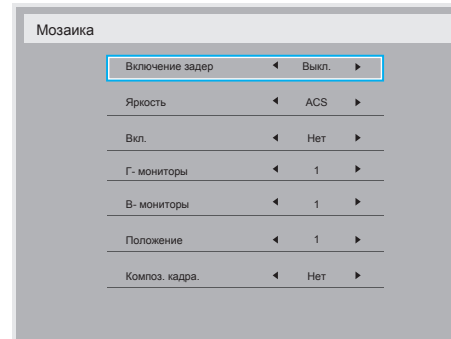

Например: матрица 2x2 экрана (4 монитора)

Г-мониторы = 2 монитора
В-мониторы = 2 монитора



Например: матрица 5x5 экранов (25 мониторов)

Г-мониторы = 5 мониторов
В-мониторы = 5 мониторов



- {Г-мониторы} — выбор числа мониторов, установленных по горизонтали.
- {В-мониторы} — выбор числа мониторов, установленных по вертикали.
- {Положение} — выбор расположения данного монитора в экранной матрице.
- {Композ. кадра} — служит для включения и выключения функции компенсации рамки. При выборе {Да} выполняется коррекция изображения с учетом компенсации на ширину панелей экрана для точного воспроизведения изображения.

Компенсация кадра - Да

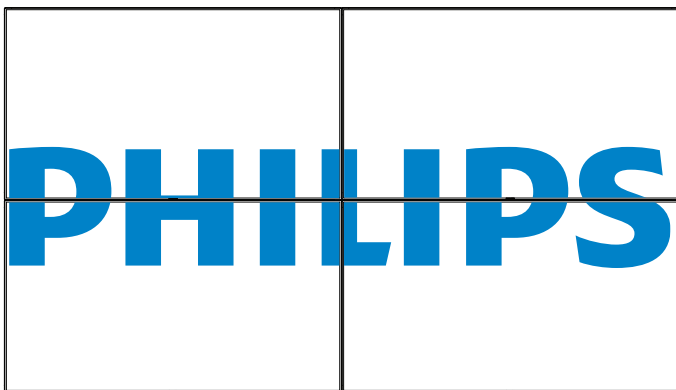

Компенсация кадра - Нет

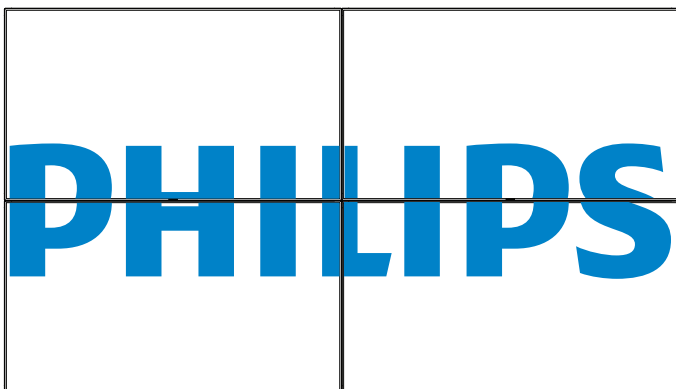

- **{Вкл.}** — служит для включения или отключения функции мозаичного заполнения. При активации применяются параметры монитора в режимах **{Г- мониторы}**, **{В- мониторы}**, **{Положение}** и **{Композ. кадра}**.
- **{Включение задер.}** – установка времени задержки включения питания (в секундах). При подключении нескольких мониторов опция **{Авто}**, установленная по умолчанию, обеспечивает последовательное включение питания для всех мониторов, в зависимости от их ID-номера. Варианты: **{Выкл./Авто/2-255}**
- **Яркость: {Нормальный}/ {ACS}**
{Нормальный}: применение значения яркости экранного меню (подсветки)
{ACS}: применение значения яркости (подсветки), настроенного инструментом MIC. Значение по умолчанию до выполнения настройки совпадает со значением яркости экранного меню, например, 70)
Настройка некоторых параметров яркости (подсветки) в экранном меню не выполняется. См. приоритет настройки подсветки в меню «Изображ.».

Таймер выключения

Установка времени автоматического выключения питания (в часах).

Дата и время

Установка текущей даты и времени для внутреннего таймера монитора.

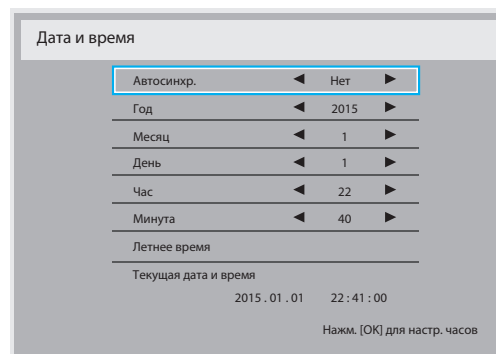

1. Для входа в подменю нажмите на кнопку **[OK]**.
2. Для выбора параметров **{Год}**, **{Месяц}**, **{День}**, **{Час}**, **{Минута}** и **{Летнее время}** используется кнопка **[A]** или **[T]**.
3. Для настройки всех параметров, кроме **{Летнее время}**, используется кнопка **[←]** или **[→]**.
4. Для входа в подменю **{Летнее время}** нажмите на кнопку **[OK]**.
5. Выберите элемент кнопкой **[←]** или **[→]** и настройте его кнопкой **[A]** или **[T]**.

Режим и определение перехода на летнее время:

Настоящая функция перехода на летнее время является напоминанием для пользователя, который не знает как установить часы на летнее время и отключить их. Регулировка часов реального времени автоматически не происходит. Трудность заключается в том, что нет конкретных правил установки времени по региону или стране. Для этого пользователь должен установить дату начала перехода на летнее время и завершения. При установке перехода на летнее время (выбираемое пользователем) на часах реального времени необходимо установить сразу дату перехода на летнее время и дату завершения. При переходе на летнее время часы нужно перевести на 1 час вперед в 2 часа. При завершении перехода на летнее время часы нужно перевести на 1 час назад в 2 часа.

Существующую команду меню вкл./выкл. перехода на летнее время необходимо заменить на следующую структуру меню:

- Команда меню <Переход на летнее время> открывает подменю со следующими пунктами:
- Пункт меню <Начало летнего времени> Выбор пункта <1-й, 2-й, 3-й, 4-й, последний> Выбрать воскресенье <1-12 месяц>
- Пункт меню <Окончание летнего времени> Выбор пункта <1-й, 2-й, 3-й, 4-й, последний> Выбрать воскресенье <1-12 месяц>
- дополнительно
- Пункт меню <Период перехода > Выбор пункта <0,5, 1,0, 1,5, 2,0> часа
- Пункт меню <Переход на летнее время> Выбор пункта <вкл., выкл.>

когда «переход на летнее время» «включен», настройка часов реального времени произошла бы автоматически на зимнее и летнее время при наступлении критического момента по времени (например, 29.03.09, 2:00: установка часов на 1 час позже или 25 октября 2009 г., 2:00: установка часов на 1 час раньше).

Расписание работы

Данная функция позволяет запрограммировать до 7 (семи) различных интервалов времени для активации монитора.

Можно выбрать:

- Время включения и отключения монитора.
- Дни недели, в которые производится включение монитора.
- Тип источника сигнала, используемый монитором в установленное время активации.

ПРИМЕЧАНИЕ. Перед применением данной функции рекомендуется установить текущую дату и время в меню **{Дата и время}**.

1. Нажмите кнопку **[OK]** или **[→]** для входа в подменю.

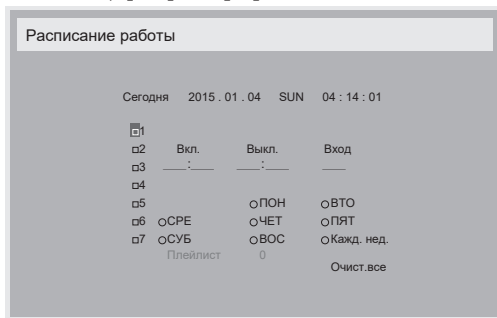

2. Нажмите кнопку **[↑]** или **[↓]** для выбора элемента расписания (по номеру позиции от 1 до 7) и нажмите на кнопку **[OK]** для присвоения ему номера позиции.

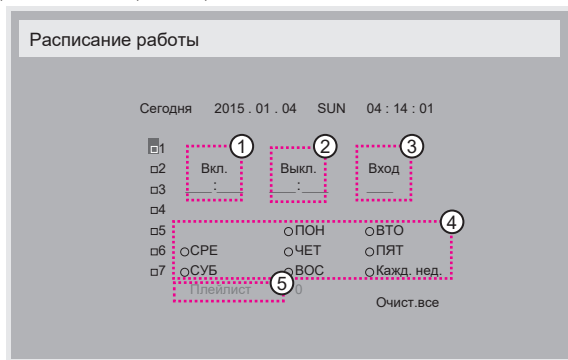

3. Нажмите кнопку **[←]** или **[→]** для выбора расписания:

- ① **Расписание** включения питания: Нажмите кнопку **[↑]** или **[↓]** для установки времени (часов и минут) включения монитора.
- ② **Расписание** выключения питания: Нажмите кнопку **[↑]** или **[↓]** для установки времени (часов и минут) выключения монитора.

Выберите или оставьте незаполненными «__» ячейки часов и минут в том случае, если вы не собираетесь использовать функцию включения и отключения монитора по расписанию.

- ③ Выбор **источника** входного сигнала: Нажмите кнопку **[↑]** или **[↓]** для выбора источника входного сигнала. В том случае, если источник входящего сигнала не выбран, он остается таким же, как при последнем включении монитора.
- ④ Расписание на **дату**: Используйте кнопку **[→]** для выбора дня недели, в который активируется данный элемент расписания, а затем нажмите кнопку **[OK]**.
- ⑤ Если в качестве **источника входного сигнала** выбран **USB**, включите эту функцию для перехода к настройкам **плейлиста**.

4. Для установки дополнительных параметров расписания нажмите кнопку **[↶]** и повторите указанные выше действия. Галочка в окошке рядом с номером элемента расписания указывает на активность выбранного расписания.

ПРИМЕЧАНИЯ.

- В случае совпадения расписаний запрограммированное время включения имеет преимущество над запрограммированным временем отключения.
- Если на одно и то же время запрограммировано два элемента расписания, преимущество имеет то расписание, номер которого больше. Например, если оба элемента расписания

№ 1 и № 2 установлены на включение питания монитора в 07:00 и отключение в 17:00, выполняется только элемент расписания №2.

HDMI with One Wire

Шина СЕС.

- **{Выкл.}** – отключение СЕС (по умолчанию).
- **{Вкл.}** — включение СЕС.

Автопоиск сигнала

Служит для автоматического поиска и отображения имеющихся источников сигнала.

- **{Выкл.}** — при появлении сигнала выполняется выбор вручную.

При отсутствии сигнала от выбранного источника настройте монитор для автоматического воспроизведения изображений в порядке поиска по каждому параметру.

Варианты: **{Все}** / **{Отказоустойчивость}**

- **{Все}**: DP -> HDMI1 -> HDMI2 -> DVI -> VGA
- **{Отказоустойчивость}**
 - Отказоуст. 1: Пользовательская настройка. По умолчанию: HDMI 1.
 - Отказоуст. 2: Пользовательская настройка. По умолчанию: HDMI 1.
 - Отказоуст. 3: Пользовательская настройка. По умолчанию: HDMI 1.
 - Отказоуст. 4: Пользовательская настройка. По умолчанию: HDMI 1.
 - Отказоуст. 5: Пользовательская настройка. По умолчанию: HDMI 1.
 - Отказоуст. 6: Пользовательская настройка. По умолчанию: HDMI 1.

Энергосбереж.

Режимы энергосбережения

- Режим 1: [TCP выкл., WOL вкл., авто выкл.]
Пост. ток выкл. > Выкл. питание. Индикатор: Красный.
Энергосбереж. > Выкл. питание, Индикатор: Красный
- Режим 2: [TCP выкл., WOL вкл., авто вкл./выкл.]
Пост. ток выкл. > Выкл. питание, Индикатор: Красный.
Энергосбереж. > Энергосбереж. Индикатор: Оранжевый.
Возможен выход из спящего режима.
- Режим 3: [TCP вкл., WOL выкл., авто вкл./выкл.]
Пост. ток выкл. > Подсветка выкл., Индикатор: Красный
Энергосбереж. > Подсветка выкл., Индикатор: Оранжевый.
Возможен выход из спящего режима.
- Режим 4: [TCP вкл., WOL выкл., нет авто вкл./выкл.]
Пост. ток выкл. > Подсветка выкл., Индикатор: Красный
Энергосбереж. > Устройство не переходит в режим энергосбереж. отображается только "нет сигнала".

Режим 3	Режим 1 (по умолчанию)
Пост. ток ВЫКЛ.:	Пост. ток ВЫКЛ.:
Выкл. только подсветка	Выкл. питание
Энергосбереж.:	Энергосбереж.:
Выкл. только подсветка	Выкл. питание
Режим 4	Режим 2
Пост. ток ВЫКЛ.:	Пост. ток ВЫКЛ.:
Выкл. только подсветка	Выкл. питание
Энергосбереж.:	Энергосбереж.:
Нет сигнала (Подсветка вкл.)	Режим энергосбережения





Включение/выключение питания постоянного тока: Нажмите кнопку питания на пульте 

Скал.обн.прош.

Обновление прошивки видеопроцессора по USB.

Сброс доп. Параметров

Сброс всех параметров настройки, кроме {Дата и время} в меню «Дополнит.» до заводских параметров по умолчанию.

1. Нажмите кнопку [ОК] или  для входа в подменю.
2. Нажмите кнопку  или  для выбора параметра {Сброс}, а затем нажмите на кнопку [ОК] для восстановления заводских параметров по умолчанию.
3. Нажмите кнопку  или {Отмена}, а затем кнопку [ОК] для отмены настроек и возврата в предыдущее меню.

6. Режим ввода

Поддержка синхронизации VGA/DVI:

Позиция	Режим	Разрешение	Частота строк (кГц)	Частота кадров (Гц)
1	IBM VGA 10H	640x350	31,469	70,086
2	IBM VGA 12H	640x480	31,469	59,94
3	MACINTOSH	640x480	35	66,67
4	VESA	640x480	37,861	72,809
5	VESA	640x480	37,5	75
6	IBM VGA 3H	720x400	31,469	70,087
7	VESA	800x600	35,156	56,25
8	VESA	800x600	37,879	60,317
9	VESA	800x600	48,077	72,188
10	VESA	800x600	46,875	75,000
11	MACINTOSH	832x624	49,726	74,551
12	VESA Standard AddDMT	848x480	31	60,000
13	–	960x720	56,4	75,000
14	VESA	1024x768	48,363	60,004
15	VESA	1024x768	56,476	70,069
16		1152x864	53,986	59,985
17	VESA	1152x864	53,783	59,959
18		1152x864	63,851	70,012
19	VESA	1152x864	67,5	75,000
20	BOC CP	1152x900	61,846	66,004
21	–	1280x720	44,772	60,000
22	–	1280x720	52,5	70,000
23	CVT 2,3 MA	1280x768	47,776	59,870
24	CVT 2,3 MA	1280x768	60,289	74,893
25	CVT	1280x800	49,7	59,810
26	CVT	1280x800	62,8	74,930
27	VESA	1280x960	60	60,000
28	VESA	1280x1024	63,981	60,020
29	BOC CP	1280x1024	71,691	67,189
30	VESA	1280x1024	79,976	75,025
31	VESA Standard AddDMT	1360x768	47,712	60,015
32	VESA Standard AddDMT	1366x768	47,712	59,790
33	Режим VESA-reduced blanking	1440x900	55,469	59,901
34	VESA	1440x900	55,935	59,887
35	VESA	1440x900	70,635	74,984
36	Режим CVT-reduced blanking	1400x1050	64,744	59,948
37	CVT	1400x1050	82,278	74,867
38	Режим CVT Red. Blanking	1600x900	55,54	60,000
39	VESA	1600x1200	75	60
40	CVT1.76MW	1680x1050	65,29	59,954
41	CVT 1,76 MBT	1680x1050	64,674	59,883
42	CVT 2,3 MA-R	1920x1080	66,587	59,934
43	VESA Standard VDMTREV	1920x1080	67,5	60,000
44	CVT1960H	1920x1080	67,1584	59,963
45	VSC1960H	1920x1080	67,08	60
46	CVT 2,3 MA-R	1920x1200	74,038	59,950

Поддержка синхронизации видео (HDMI/DVD HD/DVI)

Позиция	Режим	Разрешение	Примечание
1	60 Гц	480i	кроме DVI
2		480p	
3		720p	
4		1080i	
5		1080p	
6	50 Гц	576i	кроме DVI
7		576p	
8		720p	
9		1080i	
10		1080p	

- Качество воспроизведения текста с ПК оптимально в режиме FHD 1080 (1920 x 1080, 60 Гц).
- Внешний вид монитора ПК может отличаться, в зависимости от производителя (и используемой версии Windows).
- Информация о подключении монитора к ПК представлена в справочном руководстве к ПК.
- При наличии режима выбора частоты вертикальной и горизонтальной развертки выберите 60 Гц (для вертикальной) и 31,5 кГц (для горизонтальной). В некоторых случаях при отключении питания ПК (или отключении ПК от монитора) на экране появляются непредусмотренные сигналы (например, полосы). В этом случае нажмите на кнопку **[Вход]** и укажите видеорежим. Также проверьте подключение ПК.
- Если горизонтальные синхронные сигналы в режиме RGB имеют нерегулярный характер, проверьте режим энергосбережения ПК или кабельные соединения.
- Таблица параметров монитора соответствует стандартам IBM/VESA и составлена на базе аналогового ввода.
- Режим поддержки DVI считается аналогичным режиму поддержки ПК.
- Оптимальное значение синхронизированной частоты вертикальной развертки для каждого режима - 60 Гц.
- YCbCr 444 BT2020 Non-const не поддерживается.

7. Политика относительно поврежденных пикселей

Мы стараемся поставлять продукцию высочайшего качества и применяем самые передовые технологии производства и строжайший контроль качества продукции. Однако иногда невозможно избежать появления дефектов в пикселях и субпикселях PDP/TFT-панелей, используемых при производстве плазменных и ЖК-мониторов. Ни один изготовитель не может гарантировать, что все выпускаемые панели будут содержать только бездефектные пиксели. Однако компания Philips гарантирует выполнение ремонта или замены любого плазменного и ЖК монитора с недопустимым числом дефектов в течение гарантийного срока и в соответствии с условиями предоставляемой на него гарантии.

В данном разделе описаны разные типы дефектов пикселей и определено допустимое число дефектов для ЖК-монитора. Для того чтобы принять решение о ремонте монитора в рамках предоставленной на него гарантии, число дефектов пикселей должно превысить допустимые уровни, указанные в справочной таблице. Если параметры ЖК-монитора соответствуют техническим условиям, требования о замене по условиям гарантии будут отклонены. Кроме того, поскольку некоторые виды или сочетания дефектов пикселей более заметны, чем другие, компания Philips устанавливает для них более жесткие стандарты качества.

7.1. Пиксели и субпиксели

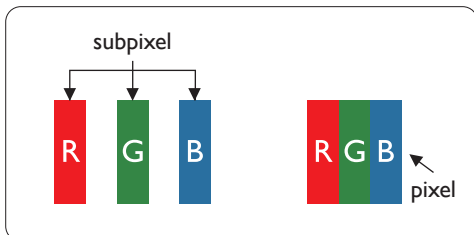

Пиксель, или элемент изображения, состоит из трех субпикселей основных цветов - красного, зеленого и синего. Из множества пикселей формируется изображение. Когда все субпиксели, образующие пиксель, светятся, три цветных субпикселя формируют один белый пиксель. Три субпикселя темного множества образуют черный пиксель. Другие сочетания светящихся и не светящихся субпикселей выглядят как единые пиксели других цветов.

7.2. Типы дефектов пикселей + определение точки

Дефекты пикселей и субпикселей проявляются на экране по-разному. Определены три категории дефектов пикселей и несколько типов дефектов субпикселей в каждой из этих категорий.

Определение точки= Что такое дефекты «точек»? :

Один или несколько дефектных смежных субпикселей рассматриваются как одна «точка». Для определения дефектной точки число дефектных субпикселей не имеет значения. Это означает, что дефектная точка может состоять из одного, двух или трех дефектных субпикселей из темного или светящегося множества.

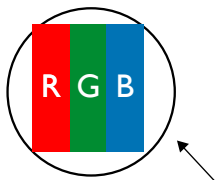

Одна точка = один пиксель; состоит из трех субпикселей красного, зеленого и синего цвета.

7.3. Дефекты в виде ярких точек

Дефекты в виде ярких точек проявляются в виде пикселей или субпикселей, которые всегда светятся или «включены». Вот несколько примеров дефектов в виде ярких точек:

Светится один субпиксель – красный, зеленый или синий	Светятся два соседних субпикселя: Красный + Синий = Фиолетовый Красный + Зеленый = Желтый Зеленый + Синий = Бирюзовый (голубой)	Светятся три соседних субпикселя (один белый пиксель)

7.4. Дефекты в виде черных точек

Дефекты в виде черных точек проявляются в виде пикселей или субпикселей, которые всегда выглядят темными или «выключены». Вот несколько примеров дефектов в виде черных точек:



7.5. Близость областей дефектов пикселей

Поскольку эффект от размещенных рядом областей дефектов пикселей и субпикселей одного типа может быть более существенным, компания Philips определяет также допуски на близость областей дефектов пикселей. В следующей таблице указаны технические характеристики:

- Допустимое количество смежных черных точек = (смежные черные точки = 1 пара черных точек)
- Минимальное расстояние между черными точками
- Общее число всех дефектных точек

7.6. Допуски на дефекты пикселей

Ремонт или замена монитора производится в случае выявления в течение гарантийного периода дефектов пикселей в PDP / TFT панелях, используемых в плазменных/ЖК мониторах Philips. При этом число дефектов пикселей или субпикселей должно превысить допуски, указанные в следующей таблице.

ДЕФЕКТЫ ЯРКИХ ТОЧЕК	ДОПУСТИМЫЙ УРОВЕНЬ
1 светящийся субпиксель	2
ДЕФЕКТЫ ЧЕРНЫХ ТОЧЕК	ДОПУСТИМЫЙ УРОВЕНЬ
1 черный субпиксель	10
ОБЩЕЕ ЧИСЛО ВСЕХ ДЕФЕКТОВ ТОЧЕК	12

ПРИМЕЧАНИЕ. *1 или 2 дефекта смежных субпикселей = 1 дефект точек

7.7. MURA

Черные точки или очаги иногда появляются на некоторых жидко-кристаллических (ЖК) панелях. В отрасли они известны под названием Mura, что по-японски означает «неоднородность». Данный термин описывает неоднородный рельеф или область, однородность которой при определенных условиях нарушается. Mura появляется в результате нарушения слоя уложенных жидких кристаллов, и чаще всего это связано с длительной эксплуатацией при повышенной температуре окружающей среды. Это явление широко распространено в отрасли, Mura не подлежит ремонту. Условия гарантии на данное явление не распространяются.

Mura появилась после внедрения технологии жидких кристаллов, а в связи с увеличением размера мониторов и их эксплуатацией в круглосуточном режиме, многие мониторы работают в условиях низкой освещенности. Это повышает риск возникновения эффекта Mura в мониторах.

ДИАГНОСТИКА ЭФФЕКТА MURA

Существует множество признаков и причин для появления эффекта Mura. Некоторые из них указаны ниже:

- Попадание загрязнений или инородных частиц в кристаллическую матрицу
- Неравномерное распределение ЖК-матрицы во время производства
- Неравномерное распределение яркости подсветки
- Падение панели во время сборки
- Погрешности ЖК ячеек
- Термальное напряжение - длительная работа под воздействием высоких температур

ПРОФИЛАКТИКА ЭФФЕКТА MURA

Мы не можем гарантировать полного устранения эффекта Mura в каждом случае, но, в целом, появление Mura можно минимизировать следующими методами:

- Уменьшение яркости подсветки
- Использование экранной заставки
- Снижение температуры воздуха вокруг монитора

8. Инструкции по очистке, поиску и устранению неисправностей

8.1. Очистка

Меры предосторожности при работе с монитором

- Не подносите руки, лицо или предметы к вентиляционным отверстиям монитора. Верхняя часть монитора обычно сильно нагревается под воздействием горячего отработанного воздуха, который выводится через вентиляционные отверстия. При близком контакте возможны ожоги и травмы. Установка каких-либо предметов возле верхней панели монитора может привести к повреждению данных предметов или самого монитора под воздействием высокой температуры.
- Перед перемещением монитора не забудьте отключить все кабели. Перемещение монитора вместе с подключенными кабелями может привести к повреждению кабелей, пожару или поражению электрическим током.
- Перед выполнением очистки или обслуживания выньте штепсельную вилку из розетки.

Инструкции по очистке передней панели

- Передняя панель монитора прошла специальную обработку. Аккуратно протрите поверхность салфеткой или мягкой, нелохматящейся тканью.
- При загрязнении поверхности смочите мягкую, нелохматящуюся ткань в мягкодействующем моющем средстве. Отожмите ткань для удаления излишка жидкости. Протрите поверхность, удаляя грязь. Затем протрите насухо такой же тканью.
- Не царапайте поверхность панели ногтями, пальцами или острыми предметами.
- Запрещается применение таких летучих веществ, как спреи, растворители и разбавители.

Инструкции по очистке корпуса

- При загрязнении корпуса протрите его мягкой сухой тканью.
- При сильном загрязнении корпуса смочите нелохматящуюся ткань в мягкодействующем моющем средстве. Отожмите ткань для максимального удаления влаги. Протрите корпус. Вытрите поверхность насухо с помощью другого кусочка ткани.
- Не используйте раствор, содержащий масло, для очистки пластмассовых деталей. Такой раствор повреждает пластмассовые детали и отменяет гарантию.
- Не допускайте попадания воды или моющего средства на поверхность монитора. При попадании воды или влаги внутрь устройства, возможны неполадки в работе, поражение электрическим током и опасности, связанные с электрическими компонентами.
- Не царапайте поверхность корпуса ногтями, пальцами или острыми предметами.
- Для очистки корпуса запрещается применение таких летучих веществ, как спреи, растворители и разбавители.
- Не оставляйте возле корпуса резиновые или ПВХ предметы на долгое время.

8.2. Устранение неисправностей

Признак	Возможная причина	Способ устранения
Отсутствует изображение	<ol style="list-style-type: none"> 1. Не подключен сетевой шнур. 2. Не включен главный переключатель питания на задней панели монитора. 3. Отсутствует соединение с выбранным источником сигнала. 4. Монитор находится в режиме ожидания. 	<ol style="list-style-type: none"> 1. Включите сетевой шнур в розетку. 2. Убедитесь, что переключатель питания включен. 3. Подключите источник сигнала к монитору.
На экране присутствуют помехи или слышится шум	Появление помех вызвано окружающими электроприборами или флуоресцентными лампами.	Установите монитор в другом месте. Возможно, это поможет уменьшить количество помех.
Некорректное отображение цвета	Нарушение подключения сигнального кабеля.	Проверьте надежность подключения сигнального кабеля к задней панели монитора.
Изображение искажено и содержит нехарактерные узоры	<ol style="list-style-type: none"> 1. Нарушение подключения сигнального кабеля. 2. Входящий сигнал не соответствует характеристикам монитора. 	<ol style="list-style-type: none"> 1. Проверьте надежность подключения сигнального кабеля. 2. Посмотрите сведения об источнике видеосигнала, чтобы определить его соответствие параметрам монитора. Сверьте технические характеристики с информацией соответствующего раздела технических условий на монитор.
Изображение не заполняет весь экран	<ol style="list-style-type: none"> 1. Неправильная установка режима увеличения. 2. Режим развертки может быть неправильно установлен в значение «сжатие развертки». 3. Если изображение превышает размер экрана, необходимо установить режим развертки в значение «сжатие развертки». 	Выполните точную настройку геометрии монитора и параметра времени и частоты с помощью режима Масштабирования или функции индивидуального изменения масштаба.
Звук воспроизводится, но изображение отсутствует	Неправильно подключен кабель источника сигнала.	Проверьте правильность подключения звуковых и видеовходов.
Изображение воспроизводится, но звук отсутствует	<ol style="list-style-type: none"> 1. Неправильно подключен кабель источника сигнала. 2. Переключатель громкости установлен в самое нижнее положение. 3. Включен режим {Mute (Без звука)}. 4. Не подключены внешние динамики. 	<ol style="list-style-type: none"> 1. Проверьте правильность подключения звуковых и видеовходов. 2. Чтобы включить звук нажмите кнопку [+] или [-]. 3. Отключите функцию «Без звука» при помощи кнопки [Mute]. 4. Подключите внешние динамики и настройте громкость.
Некоторые элементы изображения не светятся	Отсутствует часть пикселей на мониторе.	Производитель данного дисплея использует самые прецизионные технологии, однако иногда некоторые пиксели на дисплее могут не работать. Это не является неисправностью.
После отключения монитора на экране отображаются остаточные изображения. (Примерами неподвижных изображений являются логотипы, видеоигры, компьютерные изображения, а также изображения, которые воспроизводятся в обычном режиме 4:3)	Неподвижное изображение остается на экране в течение длительного времени	Не допускайте длительного отображения неподвижных изображений, поскольку это может привести к появлению на мониторе постоянных остаточных изображений.

<p>Какие настройки следует задать в меню для управления всеми мониторами одновременно и отдельно с помощью пульта ДУ?</p>	<p>Последовательное подключение цепочкой через RS232 без ИК-кабеля</p>	<p>1. Первый монитор задается в меню как «Первичный» (Дополнительно/ИК-управление), остальные как «Вторичный».</p> <p>2. Экранное меню настройки отображается в верхнем левом углу монитора. (Нажмите кнопку МЕНЮ, если меню скрыто)</p> <p>3. Настройка по умолчанию: ID NO: 0, GP NO: 0, данный параметр позволяет управлять всеми мониторами по ИК-каналу.</p> <p>Кнопками «+», «-» можно изменить параметр «ID NO» для управления монитором с использованием «ID монитора».</p> <p>Кнопками «Вверх», «Вниз» можно изменить параметр «GP NO» для управления несколькими мониторами с использованием «ID группы».</p> <p>*Первым монитором всегда можно управлять по ИК-каналу.</p>
<p>Как работает пульт ДУ?</p>	<p>Последовательное подключение цепочкой: не подключен кабель RS232 или ИК</p>	<p>Не выполняйте никаких настроек. Подключите с помощью кабелей ИК и управляйте по ИК-каналу.</p> <p>*Возможен срыв синхронизации. Рекомендуется использовать вышеуказанные настройки с кабелем RS-232.</p>

9. Технические характеристики

Монитор:

Позиция	Технические характеристики			
	32BDL4031D	43BDL4031D	49BDL4031D	55BDL4031D
Размер экрана (Активная область)	800.1 мм (31,5 дюйма)	1080 мм (42,5 дюйма)	1232 мм (48,5 дюйма)	1387 мм (54,6 дюйма)
Соотн.сто.	16:9	16:9	16:9	16:9
Число пикселей	1920 (Г) × 1080 (В)	1920 (Г) × 1080 (В)	1920 (Г) × 1080 (В)	1920 (Г) × 1080 (В)
Шаг пикселей	0,36375 (Г) × 0,36375 (В) [мм]	0,4902 (Г) × 0,4902 (В) [мм]	0,55926 (Г) × 0,55926 (В) [мм]	0,630 (Г) × 0,630 (В) [мм]
Число цветов	16,7 млн. цветов	16,7 млн. цветов	16,7 млн. цветов	16,7 млн. цветов
Яркость (тип.)	450 кандел/м ²	450 кандел/м ²	450 кандел/м ²	450 кандел/м ²
Коэффициент контрастности (тип.)	1100:1	1100:1	1100:1	1100:1
Углы просмотра	178 градусов	178 градусов	178 градусов	178 градусов

Контакты входа и выхода:

Позиция		Технические характеристики
Выход на динамик	Внутренний динамик	10 Вт (Λ) + 10 Вт (Π) [RMS], 8 Ом 82 дБ/Вт/М/160 Гц ~ 13 кГц
Мощность звука	Разъем для подключения телефона 3,5 мм, 1 шт.	0,5В [ср.кв.] (Нормальный)/ 2 канала (Λ+Π)
Звуковой вход	Разъем для подключения телефона 3,5 мм, 1 шт.	0,5В [ср.кв.] (Нормальный)/ 2 канала (Λ+Π)
RS232	Разъем для подключения телефона 2,5 мм, 2 шт.	Вход RS232 / Выход RS232
RJ-45	Разъем RJ-45 × 1 (8-контактный)	100 baseT
Вход HDMI	Гнездо HDMI, 2 шт. (Тип А) (19-контактное)	Цифровой RGB сигнал: TMDS (Видео + Звук) МАКС.: видео - 720р, 1080р, 3840 × 2160/60 Гц (WUXGA) звук - 48 кГц/ 2 канала (Λ+Π) Поддерживает только LPCM
Вход и выход Displayport	Гнездо Displayport, 2 шт. (20-контактный)	Цифровой RGB сигнал: TMDS (Видео + Звук) МАКС.: видео - 720р, 1080р, 3840 × 2160/60 Гц (WUXGA) звук - 48 кГц/ 2 канала (Λ+Π) Поддерживает только LPCM
Вход DVI-I (DVI-D и VGA)	Разъем DVI-I	Цифровой RGB сигнал: TMDS (Видео) Аналоговый RGB сигнал: 0,7В [p-p] (75 Ом), H/CS/V: TTL (2,2 кОм), SOG: 1V [p-p] (75 Ом) МАКС.: 720р, 1080р, 1920 × 1080/60 Гц (WUXGA)
DVI-I (DVI-D & VGA) Выход	Разъем DVI-I × 1 (29-контактный)	Цифровой RGB сигнал: TMDS (Видео) Аналоговый RGB сигнал: 0,7В [p-p] (75 Ом), H/CS/V: TTL (2,2кОм), SOG: 1V [p-p] (75 Ом) МАКС.: 720р, 1080р, 1920 × 1080/60 Гц (WUXGA)
USB вход	USB2.0 TypeA, 1 шт. USB3.0 TypeA, 1 шт.	USB2.0 USB3.0

Общие сведения:

Позиция	Технические характеристики			
	32BDL4031D	43BDL4031D	49BDL4031D	55BDL4031D
Входное питание	100–240 В перем. тока, 50–60 Гц	100–240 В перем. тока, 50–60 Гц	100–240 В перем. тока, 50–60 Гц	100–240 В перем. тока, 50–60 Гц
Энергопотребление (максимальное)	110 Вт	120 Вт	130 Вт	150 Вт
Энергопотребление (тип.)	60 Вт	65 Вт	75 Вт	85 Вт
Энергопотребление (в режиме ожидания и выкл.)	< 0,5 Вт	< 0,5 Вт	< 0,5 Вт	< 0,5 Вт
Размеры (без подставки) [Д × В × Ш]	724,8 × 424,3 × 64,1 мм	965,0 × 559,3 × 45,5 мм	1097,6 × 633,9 × 45,5 мм	1233,4 × 710,3 × 45,5 мм
Вес (без подставки)	6,15 кг	10,4 кг	14,8 кг	18,0 кг
Вес (с подставкой)	8,25 кг	14,5 кг	18,9 кг	22,1 кг
Масса брутто	8,50 кг	14,7 кг	20,0 кг	25,4 кг
Класс энергопотребления	B	A	A	A ⁺
Размер видимого экрана	800,1 мм (31,5 дюйма)	1080 мм (42,5 дюйма)	1232 мм (48,5 дюйма)	1387 мм (54,6 дюйма)
Потребляемая мощность во включенном режиме (Вт)	55 Вт	59 Вт	69 Вт	85 Вт
Ежегодное энергопотребление (кВт/ч)	81 кВт/ч	86 кВт/ч	101 кВт/ч	124 кВт/ч
Потребляемая мощность в режиме ожидания (Вт)	0,50 Вт	0,50 Вт	0,50 Вт	0,50 Вт
Потребляемая мощность в выключенном режиме (Вт)	0 Вт	0 Вт	0 Вт	0 Вт
Разрешение экрана (пикселей)	1920 × 1080	1920 × 1080	1920 × 1080	1920 × 1080
Режим ожидания сети (Вт)	2 Вт	2 Вт	2 Вт	2 Вт

Условия окружающей среды:

Позиция		Технические характеристики
Температура	Рабочая	0–40° С
	Хранение	–20–60° С
Влажность	Рабочая	20–80% рт. ст. (без конденсата)
	Хранение	5–95% рт. ст. (без конденсата)
Высота над уровнем моря	Рабочая	0–3000 м
	Хранение/транспортировка	0–9000 м



2020 © TOP Victory Investments Ltd. Все права защищены.

Изготовление и продажа данного изделия является ответственностью Top Victory Investments Ltd. Гарантия на данное изделие предоставляется компанией Top Victory Investments Ltd. Philips и эмблема Philips Shield являются зарегистрированными товарными знаками компании Koninklijke Philips N.V. и используются по лицензии.

Характеристики могут быть изменены без предварительного уведомления.