

PHILIPS

Momentum

558M1

Sound by
Bowers & Wilkins



www.philips.com/welcome

ZH	用户手册	1
	客户服务与保修	26
	故障排除和常见问题解答	29

目录

1. 重要	1
1.1 安全措施与维修	1
1.2 标志说明	2
1.3 产品和包装材料的废弃	3
2. 设置显示	4
2.1 安装	4
2.2 操作显示器	7
2.3 卸下底座装置	11
2.4 MultiView	12
3. Ambiglow	14
4. 图像优化	15
4.1 SmartImage	15
4.2 SmartContrast	16
4.3 Windows10 系统中的 HDR 设置	17
4.4 Adaptive Sync	18
5. Bowers & Wilkins音效	19
6. 技术规格	20
6.1 分辨率和预设模式	23
7. 电源管理	25
8. 客户服务与保修	26
8.1 Philips平板显示器像素缺陷规定	26
8.2 客户服务与保修	28
9. 故障排除和常见问题解答	29
9.1 故障检修	29
9.2 一般常见问题解答	30
9.3 MultiView常见问题解答	32

1. 重要

此电子版用户指南适合使用Philips显示器的所有用户。请在使用您的显示器之前花点时间阅读本用户手册。它包含与使用显示器相关的重要信息和注意事项。

产品享受Philips保修须符合下列条件：产品适当用于其设计目的、符合操作说明、返修时提供原始帐单或付款收据，帐单或收据应载明购货日期、销售商名称、产品型号及生产号。

1.1 安全措施与维修

⚠ 警告

使用本文中未介绍的控制、调整或过程可能导致碰撞、电气危险和/或机械危险。连接和使用电脑显示器时，请阅读并遵循以下说明。

操作

- 请使显示器远离阳光直接照射、明亮强光、以及任何其他热源。长期暴露于此类环境可能导致显示器褪色和损坏。
- 移开任何可能掉入通风孔的物品或者会妨碍显示器电子器件正常冷却的物品。
- 请勿堵塞机壳上的通风孔。
- 放置显示器时，确保电源插头和插座便于插拔。
- 如果通过拔掉电源线或直流电源线关闭显示器电源，则在重新连接电源线或直流电源线以进行正常操作之前，必须等待6秒钟。
- 请务必使用由Philips提供的经过认可的电源线。如果电源线缺失，请与您当地的服务中心联系。（请参阅重要信息手册中所列的服务联系人信息。）
- 使用指定的电源操作。确保仅使用指定的电源操作显示器。使用不正确的电压将导致故障，并可能导致火灾或电击。
- 保护电缆。不要拉拽或弯曲电源线和信号线。不要将显示器或任何其他重物放在电缆上，如果电缆损坏，可能导致火灾或电击。

- 在使用过程中，请勿让显示器受到剧烈震动或碰撞。
- 在使用或运输期间，不要敲打显示器或使显示器掉落。
- 如果电源线配有3针连接插头，请将电源线插入接地的3针插座。不要通过连接2针适配器等方式禁用电源线接地针脚。接地针脚是一项重要的安全措施。
- 长时间观看显示器屏幕会造成眼睛疲劳，在使用工作站时较短时间内短暂休息一下比较长时间工作后较长时间休息更好，例如，每 50-60 分钟连续使用屏幕后休息 5-10 分钟比每两小时休息 15 分钟更好。在固定的时间范围内使用屏幕时通过以下方法防止眼睛疲劳：
 - 长时间看屏幕后眺望一下远处。
 - 工作时经常眨下眼。
 - 轻轻闭上眼睛，转动一下眼球进行放松。
 - 根据您的身高，将屏幕调整到合适的高度和角度。
 - 将亮度和对比度调整为合适的水平。
 - 将环境灯光调整为与屏幕亮度接近，避免使用荧光灯照明，并且表面不会反射太多光。
 - 如有不适，请看医生。

维护

- 为保护显示器以避免可能的损坏，请勿过分施力于LCD面板。移动显示器时，抓住边框将其抬起；抬起时，不要将手或手指放在LCD面板上。
- 长时间不使用显示器时，应拔掉显示器电源插头。
- 使用略微蘸湿的布清洁显示器时，应拔掉显示器电源线插头。电源关闭时，可以使用干布擦拭屏幕。但是，切勿使用有机溶剂（如酒精）或含氨水的液体清洁显示器。
- 为避免电击或本机永久性损坏，不要在多尘、下雨、水附近或过分潮湿的环境中使用显示器。
- 如果显示器被弄湿了，应尽快用软布擦拭干净。

I. 重要

- 如果异物或水进入显示器，请立即关闭电源，并拔掉电源线。然后，取出异物或擦干水，并送到维修中心进行检修。
- 请勿在炎热、阳光直接照射或严寒的地方存放或使用显示器。
- 为了保持显示器的最佳性能并延长使用寿命，请在符合下列温度和湿度条件的地方使用显示器。
 - 温度：0-40°C 32-104°F
 - 湿度：20-80% RH

关于图像烙印/重影的重要信息

- 显示器无人看管时务必启动移动的屏幕保护程序。如果显示器将显示静止不变的内容，请务必启用屏幕定期刷新应用程序。长时间不间断显示静止或静态图像可能会在屏幕上造成“烙印”，也称“残像”或“重影”。
- “烙印”、“残像”或“重影”是液晶面板技术的一种常见现象。多数情况下，关掉电源一定时间后，“烙印”、“残像”或“重影”会逐渐消失。

警告

若不激活屏幕保护程序或者屏幕定期刷新应用程序，可能导致严重的“烙印”、“残像”或“重影”现象，这些现象可能不会消失，也无法修复。上面提到的损坏不在保修范围内。

维修

- 只有专业的维修人士可以打开机壳盖。
- 如果在维修或集成时需要任何文档，请与您当地的服务中心联系。（请参阅重要信息手册中所列的服务联系人信息。）
- 关于运输信息，请参见“技术规格”。
- 不要将显示器放在阳光直接照射的车内。

注

如果显示器工作不正常，或者当您参照本手册中的操作说明而不知道应执行哪个步骤时，请与服务技术人员联系。

1.2 标志说明

以下分节描述使用于此文件的标志惯例。

注、注意、警告

在此指南中，文字段落配有图标并以黑体或斜体书写。这些段落含有注、注意或警告字句。其使用如下：

注

此图标显示重要信息和提示，以助你更好地使用你的电脑系统。

注意

此图标显示的信息提醒你如何避免硬体的潜在损害或数据丢失。

警告

此图标显示对身体伤害的可能性，并警告你如何避免此问题。

某些小心警告可能以不同格式出现，也可能不带任何图标。在此类情况下，小心警告的具体显示由管理机关规定。

1.3 产品和包装材料的废弃

废旧电气和电子设备 - WEEE



This marking on the product or on its packaging illustrates that, under European Directive 2012/19/EU governing used electrical and electronic appliances, this product may not be disposed of with normal household waste. You are responsible for disposal of this equipment through a designated waste electrical and electronic equipment collection. To determine the locations for dropping off such waste electrical and electronic, contact your local government office, the waste disposal organization that serves your household or the store at which you purchased the product.

Your new Display contains materials that can be recycled and reused. Specialized companies can recycle your product to increase the amount of reusable materials and to minimize the amount to be disposed of.

All redundant packing material has been omitted. We have done our utmost to make the packaging easily separable into mono materials.

Please find out about the local regulations on how to dispose of your old Display and packing from your sales representative.

Taking back/Recycling Information for Customers

Philips establishes technically and economically viable objectives

to optimize the environmental performance of the organization's product, service and activities.

From the planning, design and production stages, Philips emphasizes the important of making products that can easily be recycled. At Philips, end-of-life management primarily entails participation in national take-back initiatives and recycling programs whenever possible, preferably in cooperation with competitors, which recycle all materials (products and related packaging material) in accordance with all Environmental Laws and taking back program with the contractor company.

Your display is manufactured with high quality materials and components which can be recycled and reused.

To learn more about our recycling program please visit

<http://www.philips.com/a-w/about/sustainability.html>

2. 设置显示

2.1 安装

1 打开包装

1. 打开顶部翻盖并拆下包装底部的夹子。

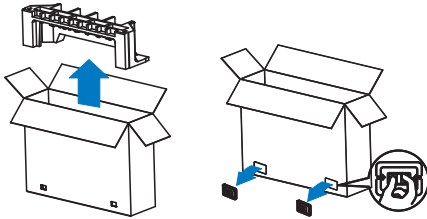

2. 拆下上部包装。

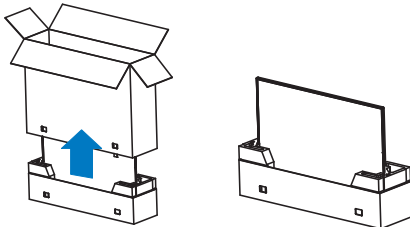

3. 如下图所示，从包装衬垫上提起显示器。

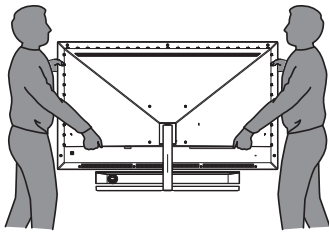

⚠ 警告

- 该显示器很重，需要两人抬起。
- 不要按压面板，以免意外损坏。

2 包装箱内物品

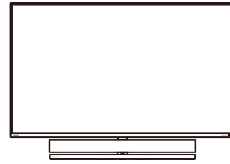

*Power



*HDMI



*CD



*DP



*USB A-B



*Remote Control
Batteries AAA R03 1.5V

* 因地域不同而异。

* 电池：锌碳 AAA . R03 1.5V

3 防止倾翻

使用液晶显示器时，请使用能够支撑显示器重量的绳索或链条将其固定在墙上以防掉落。

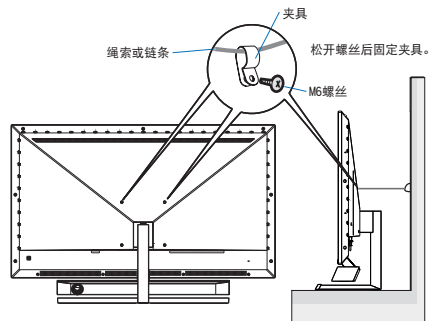

4 连接到PC

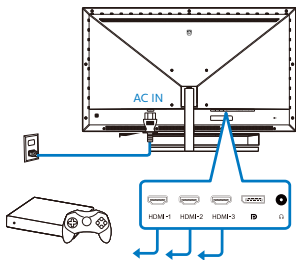
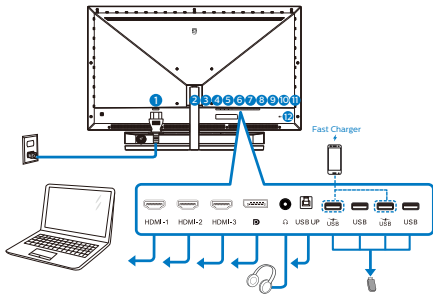

USB hub

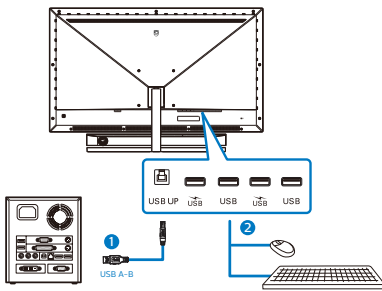

1. 交流电源输入
2. HDMI-1 输入
3. HDMI-2 输入
4. HDMI-3 输入
5. Displayport 输入
6. 耳机插孔
7. USB上行
8. USB下行/USB充电器

9. USB下行
10. USB下行/USB充电器
11. USB下行
12. Kensington防盗锁

连接到PC

1. 将电源线牢固连接到显示器背面插口。
2. 先关闭电脑，再拉出电源线。
3. 将显示器信号线连接到计算机背面的视频接口。
4. 将计算机和显示器的电源线插入附近的插座。
5. 打开计算机和显示器的电源。如果显示器显示图像，则安装完毕。

5 USB 集线器

为符合国际能耗标准，本显示器的 USB 集线器/端口在睡眠和关机模式下被禁用。

连接的 USB 设备在此状态下不工作。

要永久将 USB 功能设为“开启”状态，请转到 OSD 菜单，然后选择“USB 待机模式”，并将其切换为“开启”状态。

6 USB 充电

本显示器配有 USB 端口，能够提供标准电源输出，并包括了 USB 充电等功能（可通过电源图标  识别）。例如，您可以使用这些端口给智能手机充电或给外部硬盘供电。显示器必须保持开机才能使用此功能。

有些型号的 Philips 显示器在进入“睡眠”模式（红色电源LED闪烁）时不能给设备供电或充电。此时，请进入 OSD 菜单并选择“USB Standby Mode”，然后将功能调到“开”模式（默认=关）。之后将使 USB 供电和充电功能保持在激活状态，即使显示器处于睡眠模式。

2. 设置显示

SmartSize	Resolution Notification	On	✓
	USB Standby Mode	Off	
Audio	CEC		
	Reset		
Color	Information		
Language			
OSD Settings			
Setup			

注

如果您在指定时间通过电源开关关闭显示器，则所有 USB 端口将关闭。

警告：

USB 2.4GHz无线设备，如无线鼠标、键盘和耳机，可能受到USB3.2或更高版本的高速信号设备的干扰，这可能导致无线电传输效率降低。如果发生这种情况，请尝试以下方法以帮助减少干扰的影响。

- 尽量使USB2.0接收器远离USB3.2或更高版本的连接端口。
- 使用标准USB延长线或USB集线器增加无线接收器和USB3.2或更高版本连接端口之间的距离。

7 遥控器由两节 1.5V AAA 电池供电。

要安装或更换电池：

1. 按住后滑动盖以将其打开。
2. 按照电池槽内的 (+) 和 (-) 指示对齐电池。
3. 将盖装回。

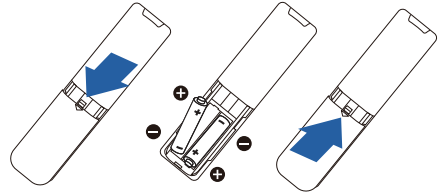

注

不正确使用电池可能会导致泄露或爆裂。请务必遵守以下说明：

- 将“AAA”电池的(+)和(-)极匹配电池槽内的(+)和(-)极。
- 不要混用不同类型的电池。
- 不要新旧电池混用。这会造成电池寿命缩短或泄露。
- 立即取出耗尽的电池以防止电池液泄露在电池槽内。请勿触摸流出的电池酸液，以免对皮肤造成损伤。
- 如果长时间不使用遥控器，请取出电池。

2.2 操作显示器

1 控制按钮介绍

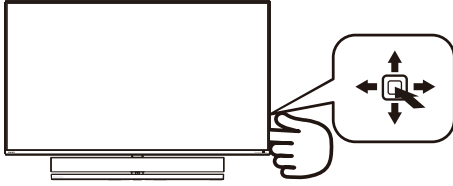

①		按下打开电源。按下3 秒以上关闭电源。
②		访问OSD菜单。确认OSD调整。
③		更改音频模式。
		调整OSD菜单。
④		切换信号输入源。
		调整OSD菜单。
⑤		SmartImage 游戏菜单。有多个选项：FPS、赛车、RTS、玩家 1、玩家 2、LowBlue 模式、SmartUniformity、关。当显示器接收到 HDR 信号时，SmartImage 将显示 HDR 菜单。有多个选项：HDR 游戏、HDR 电影、HDR 照片、DisplayHDR 1000、个人、关。
		返回上一级 OSD。

2 遥控器按钮说明

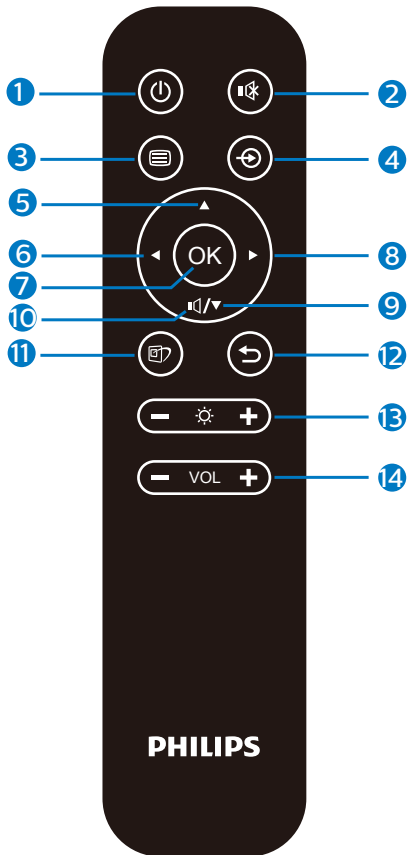

①		按下可打开和关闭电源。
②		静音
③		访问 OSD 菜单。
④		更改信号输入源。
⑤		调整 OSD 菜单/调高值。
⑥		调整 OSD 菜单 /返回上一级 OSD 菜单。
⑦	OK	确认 OSD 调整。

⑧		访问 OSD 菜单。确认 OSD 调整。
⑨		调整 OSD 菜单/调低值。
⑩		进入音频模式菜单。
⑪		SmartImage游戏菜单。有多个选项：FPS、赛车、RTS、玩家1、玩家2、LowBlue模式、SmartUniformity、关。 当显示器接收到HDR信号时，SmartImage将显示HDR菜单。有多个选项：HDR游戏、HDR电影、HDR照片、DisplayHDR 1000、个人、关。
⑫		返回上一级 OSD 菜单。
⑬		调整亮度值
⑭	VOL	调节音量。

2. 设置显示

3 EasyLink (CEC)

它是什么？

HDMI 是一条在您的设备和显示器之间传输图像和音频信号的线缆，并可使布线整齐有序。它传输无压缩的信号，确保您拥有从信号源到屏幕的最高质量。连接了 HDMI 且带有 Philips EasyLink (CEC) 的显示器可让您通过一个遥控器控制多个连接设备的功能。享受高质量的图像和声音，而且不会有连接混乱的线缆。

如何启用 EasyLink (CEC)

SmartSize	Resolution Notification	On	✓
	USB Standby Mode	Off	
Audio	CEC		
	Reset		
Color	Information		
Language			
OSD Settings			
Setup			

1. 通过 HDMI 连接 HDMI-CEC 兼容设备。
2. 正确配置 HDMI-CEC 兼容设备。
3. 通过切换到右边进入 OSD 开启此显示器的 EasyLink (CEC)。
4. 选择 [Setup] (设置) > [CEC]。
5. 选择 [On] (开)，然后确认选择。
6. 现在，现在您可以同一个遥控器打开或关闭您的设备和本显示器。

⚠ 注意

1. EasyLink 兼容设备必须已经开启并被选作信号源。
2. Philips 不能保证与全部 HDMI CEC 设备的 100% 互操作性。

4 屏幕显示(OSD)说明

什么是屏幕显示(OSD)?

屏幕显示 (On-Screen Display, OSD) 是所有 Philips LCD 显示器都具有的特性。它使得最终用户可以通过屏幕说明窗口直接调整屏幕性能或选择显示器功能。用户友好的屏幕显示界面如下所示：

Ambiglow	Ambiglow	Off
	Single Color	White
Game Setting	Position	Top/Left/Right
	Brightness	Brighter
LowBlue Mode		
Input		
Picture		
PIP/PBP		

控制键简介

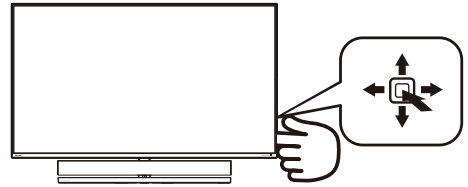

要访问 Philips 显示器上的 OSD 菜单，只需使用显示器背面的单个切换按钮。单触按钮的操作类似于操纵杆。向四个方向按下按钮可以移动光标。向里按下按钮可以选择所需的选项。

2. 设置显示

OSD菜单

下面是OSD结构概览。以后进行各种调整时，可以以此作为参考。

Main menu	Sub menu		
Ambiglow	Ambiglow	Follow Video, Auto, Single Color, Off	
	Single Color	White, Red,Rose,Magenta,Violet,Blue,Azure,Cyan, Aquamarine, Green,Chartreuse,Yellow,Orange	
Game Setting	Position	Top/Left/Right, Left/Right	
	Brightness	(On, Brighter, Brightest)	
	Crosshair	On, Off	
	Low Input Lag	On, Off	
	SmartResponse	Off, Fast, Faster, Fastest	
SmartFrame		On, Off	
		Size (1,2,3,4,5,6,7)	
		Brightness (0~100)	
		Contrast(0~100)	
LowBlue Mode		H. position	
		V. position	
		1,2,3,4	
	On		
	Off		
Input	1 HDMI 2.0		
	2 HDMI 2.0		
	3 HDMI 2.0		
	DisplayPort		
Picture	SmartImage	FPS/Racing/RTS/Gamer 1/Gamer2/LowBlue Mode/ SmartUniformity/Off	
	SmartImage HDR	HDR Game/ HDR Movie/ HDR Photo/ DisplayHDR 1000/ Personal / Off	
	Brightness	(0-100)	
	Contrast	(0-100)	
	Sharpness	(0-100)	
	Saturation	(0-100)	
	SmartContrast	(On, Off)	
	Gamma	(1.8, 2.0, 2.2, 2.4, 2.6)	
	Over Scan	(On, Off)	
	PIP/PBP	PIP/PBP Mode	Off, PIP, PBP
		PIP/PBP Input	1 HDMI 2.0, 2 HDMI 2.0, 3 HDMI 2.0, DisplayPort
		PIP Size	Small, Middle, Large
		PIP Position	Top-Right, Top-Left, Bottom-Right, Bottom-Left
		Swap	
SmartSize	Panel Size	17" (S-4), 19" (S-4), 19"W (16-10), 22"W (16-10), 18.5"W (16-9), 19.5"W (16-9), 20"W (16-9), 21.5"W (16-9), 23"W (16-9), 24"W (16-9), 27"W (16-9), 55"W(16-9)	
	1:1		
	Aspect		
Audio	Volume	(0-60)	
	Mute	(On, Off)	
	Audio Source	HDMI1,HDMI2,HDMI3,DisplayPort	
	Audio Mode	Sport & Racing/ RPG and Adventure/ Shooting and Action/ Movie Watching/ Music/ Personal	
	EQ	100Hz, 200Hz, 1KHz, 3KHz, 10KHz	
	Monitor Placement	Stand, Wall	
Color	Color Temperature	Native,5000K,6500K,7500K,8200K,9300K,11500K	
	sRGB		
	User Define	Red: 0-100 Green: 0-100 Blue: 0-100	
Language		English, Deutsch, Español, Ελληνική, Français, Italiano, Magyar, Nederlands, Português, Português do Brasil, Polski, Русский, Svenska, Suomi, Türkçe, Cestina, Українська, 简体中文, 繁體中文, 日本語, 한국어	
OSD Settings	Horizontal	0-100	
	Vertical	0-100	
	Transparency	Off, 1, 2, 3, 4	
	OSD Time Out	5, 10, 20, 30, 60	
Setup	Resolution Notification	(On, Off)	
	USB Standby Mode	(On, Off)	
	CEC	(On, Off)	
	Reset	(On, Off)	
	Information	(Yes, No)	

5 分辨率通知

根据设计，此显示器在其固有分辨率 3840 x 2160 时性能最佳。当显示器以不同的分辨率开机时，屏幕上会显示提醒。Use 3840 x 2160 for best results (为达到最佳效果，请使用3840 x 2160)。

如果要关闭原始分辨率提示信息，请在屏幕显示菜单的设定中进行设定。

6 物理功能

倾斜

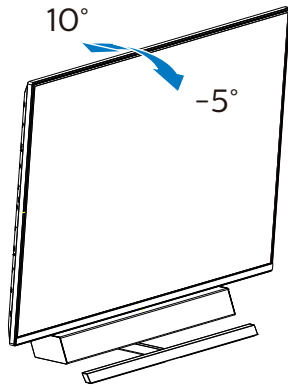

7 最佳声效的理想设置位置

为在桌面安装显示器时获得最佳的声效，请确保屏幕不倾斜，扬声器机壳面向前方，与桌面平行。

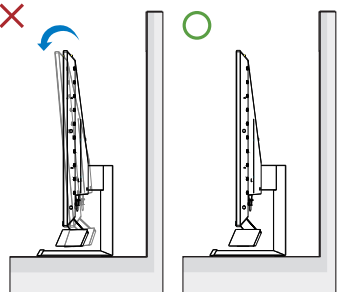

2.3 卸下底座装置

在开始拆卸显示器底座前，请遵循下面的说明以避免可能的损坏或伤害。

1. 将显示器正面朝下放在平滑的表面上。注意，切勿刮擦或损坏屏幕。用螺丝刀撬起铰链盖。

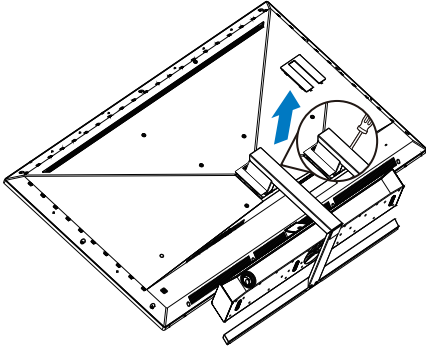

2. 拧松装配螺丝，从显示器上卸下底座。

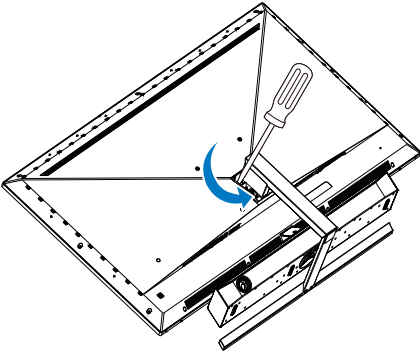

3. 复原铰链盖。

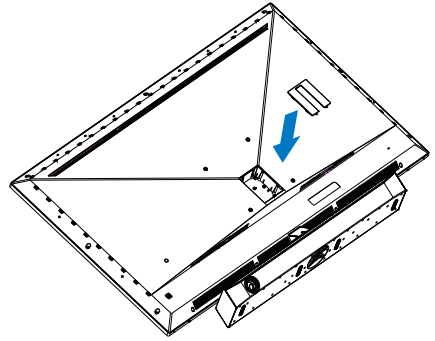

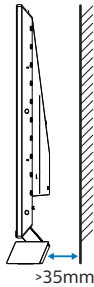

放置提示

- 将显示器放置在光线不直接照射屏幕的位置。
- 在室内调暗光线，以获得最佳的 Ambiglow 流光溢彩效果。
- 为在墙上安装显示器时获得最佳的声效，请确保扬声器机壳与墙壁的距离至少为35毫米。

⚠ 小心

墙上安装显示器需要特殊技能，只能由合格人员进行。

根据显示器的重量，墙上安装显示器应符合安全标准。

在放置显示器之前，也请阅读安全注意事项。

Philips 不对安装不当或任何导致事故或伤害的安装承担任何责任。

2.4 MultiView

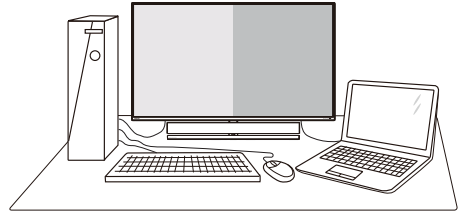

1 这是什么？

MultiView支持多种连接和多个视图，您可以同时并列使用多个设备（如PC和笔记本电脑），轻松执行复杂的多任务工作。

2 为什么需要它？

利用超高分辨率Philips MultiView显示器，您可以在办公室或家中舒适地使用多路连接，此显示器可以方便地在一个屏幕上显示多个内容源。例如：您可能希望在处理您的最新博客的同时，在一个小窗口中观看实时新闻视频；或者，您可能希望在使用超级本编辑Excel文件的同时，从桌面登录公司安全内部网以访问文件。

3 如何通过OSD菜单启用MultiView？

Ambiglow	PIP / PBP Mode	Off
	PIP / PBP Input	2 HDMI 2.0
Game Setting	PIP Size	Small
	PIP Position	Top-Right
LowBlue Mode	Swap	
Input		
Picture		
PIP/PBP		

1. 向右按下按钮进入 OSD 菜单画面。
2. 向上或向下按下按钮选择主菜单 [PIP / PBP]，然后向右按下按钮进行确认。

2. 设置显示

3. 向上或向下按下按钮选择 [PIP / PBP Mode] (PIP/PBP模式)，然后向右按下按钮。
4. 向上或向下按下按钮选择 [PIP]、[PBP]，然后向右按下按钮。
5. 现在您可以后退以设置[PIP/PBP输入]、[PIP 尺寸]、[PIP 位置]或[切换]。
6. 向右按下按钮确认您的选择。

4 OSD菜单中的MultiView

- PIP / PBP 模式: 共有 3 种 MultiView 模式: [关]、[PIP]、[PBP]。
- [PIP]: 画中画

打开一个并排的子窗口，显示其他信号源。

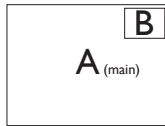

当未检测到子画面输入源时:

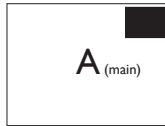

[PBP]: 并排画面

打开一个并排的子窗口，显示其他信号源。

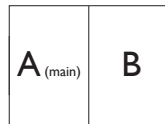

当未检测到子画面输入源时。



⊖ 注

在PBP模式下，为了达到正确的宽高比，屏幕顶部和底部会显示黑条。

- PIP Size (PIP尺寸): 当 PIP 激活时，有三种子窗口尺寸供选择: [Small] (小)、[Middle] (中)、[Large] (大)。

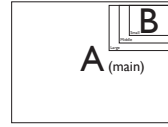

- PIP Position (PIP位置): 当 PIP 激活时，有四个子窗口位置供选择:

右上

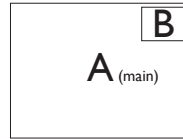

右下

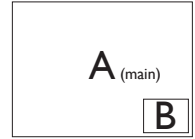

左上

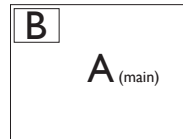

左下

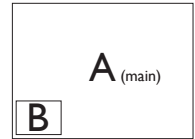

- Swap (交换): 显示的主画面输入源和子画面输入源互相交换。

在[PIP]模式下交换A和B输入源:

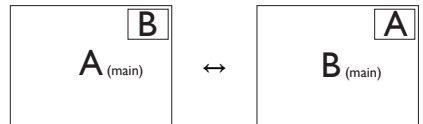

在[PBP]模式下交换A和B输入源:

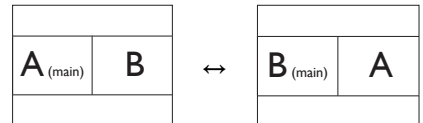

- Off (关闭): 停止 MultiView 功能。

⊖ 注

使用切换功能时，视频及其音频将同时切换。

3. Ambiglow

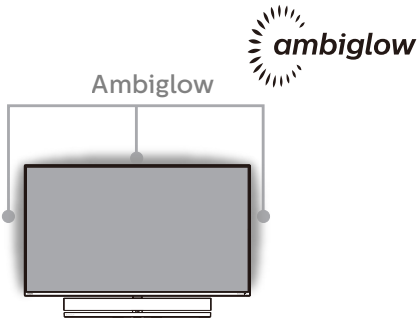

1 这是什么？

Ambiglow为您带来一种新的观看体验。创新的Ambiglow处理器根据屏幕上显示的图像，不断地调整光线的整体色彩和亮度。用户选项包括自动模式、3步亮度设置等，您可以根据个人喜好和墙面状况，选择相应的选项来调节环境气氛。无论是玩游戏，还是观看影片，Philips Ambiglow都能为您提供独特的让人身临其境的观看体验。

2 它如何工作？

为达到最佳效果，建议您调暗室内照明。确保Ambiglow设在“开”模式。在计算机上开始放映影片或玩游戏。显示器将根据屏幕上显示的图像，发出相应颜色的光，营造出光晕效果。您还可以根据个人喜好，手动选择明亮、更亮、最亮模式或ambiglow功能关闭模式，以减轻因长时间使用而造成的眼睛疲劳。

3 如何启用Ambiglow？

要选择 Ambiglow，可在 OSD 菜单中按下右侧按钮进行选择，并再次按右侧按钮确认选择内容：

1. 按右侧按钮。
2. 选择[Ambiglow]。
3. 要关闭 Ambiglow 或选择 Ambiglow，请选择[Follow Video (请按照视频说明操作)], [Auto (自动)] 或 [Single Color (单一颜色)]。

	Ambiglow	Follow Video
	Single Color	Auto
Game Setting	Position	Single Color
	Brightness	Off
LowBlue Mode		
Input		
Picture		
PIP/PBP		

4. 图像优化

4.1 SmartImage

1 这是什么？

SmartImage提供一些小针对不同类型进行优化的预设值，可以动态地实时调整亮度、对比度、颜色和清晰度。无论您是使用文字应用程序、显示图像还是观看视频，Philips SmartImage都能提供非常出色的显示效果。

2 为什么需要它？

您希望显示器在显示您喜欢的各种类型的内容时都能提供出色的显示效果，SmartImage软件能够动态地实时调整亮度、对比度、颜色和清晰度，从而改善您的显示器观看体验。

3 它如何工作？

SmartImage是Philips独有的一项先进技术，可以分析屏幕上显示的内容。根据您的选择的方案，SmartImage动态增强图像的对比度、颜色饱和度和清晰度以增强显示内容的效果 - 所有这一切只需按一下按钮，全部实时进行。

4 如何启用 SmartImage？

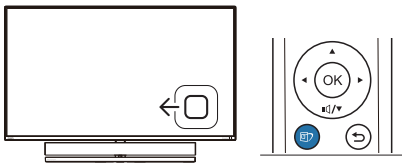

1. 向左按下按钮在屏幕上启动 SmartImage。
2. 向上或向下按下按钮可在SmartImage模式之间进行切换选择。
3. SmartImage OSD在屏幕上保留5秒钟，您也可以向右按下按钮进行确认。

有8种模式供选择：FPS、Racing（竞赛）、RTS、Game 1（玩家1）、Game 2

（玩家2）、LowBlue Mode（低蓝光模式）、SmartUniformity和Off（关闭）。

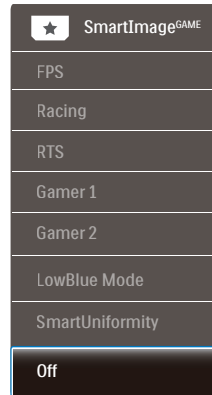

- FPS：适合玩 FPS（第一人称射击）游戏。改善黑暗场景的黑色细节。
- Racing（竞赛）：适合玩竞赛游戏。提供最快的响应时间和高色彩饱和度。
- RTS：适合玩 RTS（即时战略）游戏，可高亮显示 RTS 游戏中用户选择的区域（通过 SmartFrame）。高亮显示区域的画面质量可进行调整。
- Game 1（玩家 1）：用户首选设置保存为玩家 1。
- Game 2（玩家 2）：用户首选设置保存为玩家 2。
- LowBlue Mode（低蓝光模式）：悦目的“低蓝光模式”效率研究表明，就像紫外线会造成眼睛损害一样，来自 LED 显示器的长时间短波蓝光射线也会损害眼睛，影响视力。Philips 低蓝光模式设置专为健康开发，使用智能软件技术降低有害的短波蓝光。
- SmartUniformity：对于液晶显示器来说，画面不同部分的亮度出现波动是常见现象。通常，均匀度的测量值约为 75-80%。通过启用 Philips SmartUniformity 功能，显示均匀度可以提升至 95% 以上。这样一来，图像会更加连贯和逼真。
- Off（关闭）：不使用 SmartImage 进行优化。

4. 图像优化

当显示器从连接的设备接收到HDR信号时，请选择最适合您需要的画面模式。

有6种模式可供选择：HDR游戏、HDR电影、HDR照片、DisplayHDR 1000、个人、关。

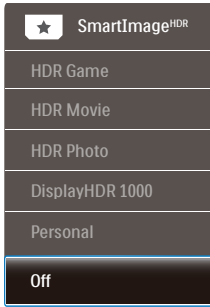

- HDR游戏：针对玩视频游戏优化的理想设置。随着白色更亮和黑色更暗，游戏场景非常生动并展示更多的细节，很容易发现隐藏在黑暗角落和阴影中的敌人。
- HDR电影：观看HDR电影的理想设置。提供更好的对比度和亮度，以获得更逼真和沉浸式的观看体验。
- HDR照片：增强红色、绿色和蓝色以获得逼真的视觉效果。
- DisplayHDR 1000: 符合VESA DisplayHDR 1000标准
- 个人：自定义画面菜单中的可用设置。
- 关：SmartImage HDR没有优化。

注

要关闭HDR功能，请从输入设备及其内容禁用。

输入设备和显示器之间的HDR设置不一致可能会导致图像效果不理想。

4.2 SmartContrast

1 这是什么？

一项独特的技术，可以动态分析所显示的内容并自动优化显示器的对比度以达到最佳清晰度和观看舒适度，对于清晰、锐利和明亮的图像提高背光亮度，对于深色背景的图像降低背光亮度。

2 为什么需要它？

您希望在显示各种内容时都能达到最佳的清晰度和观看舒适度。SmartContrast动态控制对比度并调整背光，以提供清晰、锐利、明亮的游戏和视频图像或者清晰可读的办公文字。通过降低显示器的功耗，可以节省能耗成本，延长显示器的使用寿命。

3 它如何工作？

启用SmartContrast时，它将实时分析显示的内容以调整颜色和控制背光亮度。当观看视频或玩游戏时，此功能可动态增强对比度，以达到美好的娱乐体验。

4.3 Windows10 系统中的 HDR 设置

步骤

1. 右击桌面，进入“显示设置”
2. 选择显示器 / 监视器
3. 将分辨率调整为 3840 x 2160
4. 打开“HDR 和 WCG”模式
5. 调整 SDR 内容的亮度

⊖ 注意：

需要 Windows10 版本；务必升级到最新版本。

通过下面链接可以从 microsoft 官网获得更多信息。

<https://support.microsoft.com/en-au/help/4040263/windows-10-hdr-advanced-color-settings>

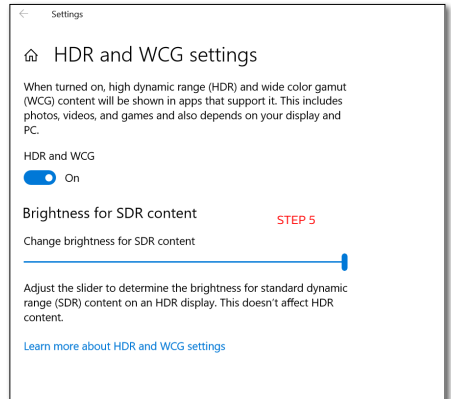

⊖ 注

要关闭HDR功能，请从输入设备及其内容禁用。

输入设备和显示器之间的HDR设置不一致可能会导致图像效果不理想。

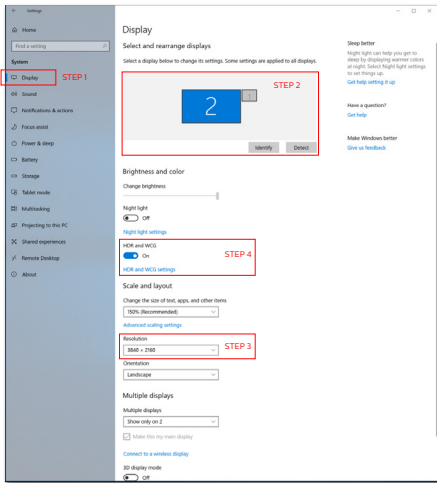

4.4 Adaptive Sync



Adaptive Sync

电脑游戏体验一直以来都不尽如人意，原因在于 GPU 和显示器更新不同步。有时，显示器更新一次，GPU 便可以提供大量新图片，而显示器却将每个图片的部分显示为一个图像。这种情况叫做“撕裂”。游戏玩家可以使用一种名为“v-sync”的功能修复撕裂问题，但图像可能会变得不平稳，因为 GPU 在提供新图片之前要等待显示器要求更新。

此外，使用 v-sync 还会使鼠标输入的响应速度和每秒总帧数降低。AMD Adaptive Sync 技术消除了所有上述问题，此技术让 GPU 在新图片就绪后立即更新显示器，从而让玩家获得难以置信的顺畅、极快和无撕裂的游戏体验。

- AMD A10-7800
- AMD A10-7700K
- AMD A8-7670K
- AMD A8-7650K
- AMD A8-7600
- AMD A6-7400K

以下为兼容的显卡。

- 操作系统
 - Windows 10/8.1/8/7
- 图形卡：R9 290/300 系列 & R7 260 系列
 - AMD Radeon R9 300 系列
 - AMD Radeon R9 Fury X
 - AMD Radeon R9 360
 - AMD Radeon R7 360
 - AMD Radeon R9 295X2
 - AMD Radeon R9 290X
 - AMD Radeon R9 290
 - AMD Radeon R9 285
 - AMD Radeon R7 260X
 - AMD Radeon R7 260
- 处理器 A 系列桌面型和移动型 APU
 - AMD A10-7890K
 - AMD A10-7870K
 - AMD A10-7850K

5. Bowers & Wilkins音效

这款新的Philips Momentum显示器拥有传奇音频专家Bowers & Wilkins提供的音效。由Bowers & Wilkins专为Philips独家设计的扬声器，具有令人难以置信的动态范围，提供卓越的性能。低音丰富饱满，细节清晰，即使在音量很低时。通过选择音频模式，为游戏和娱乐提供完美的声音匹配，让您的感官体验和沉浸感更进一步。

您可以选择音频模式，为游戏和娱乐提供完美的声音匹配。

- 音量：调节音量。
- 静音：静音或取消静音。
- 音频源：从连接的设备中选择音频源。(HDMI 1/HDMI 2/HDMI 3/DisplayPort)
- 音频模式：从六种声音模式中选择最适合游戏、观看或收听体验的一种模式。
 - 运动与赛车：在享受运动或赛车游戏时，创造一个身临其境的真实体验。
 - 角色扮演和冒险：让自己沉浸在恢宏的声效中。
 - 射击和动作：体验厚重、强烈的声效，实现最大的刺激和现实效果。
 - 看电影：增强电影配乐效果，获得影院级的听觉体验。
 - 音乐：Bowers&Wilkins宝华韦健超强声效，呈现完美音响效果。
 - 个人：访问EQ菜单，根据需要调整声音。
- EQ: 调整音频均衡器电平。
- 显示器放置：选择“站立”或“壁挂”可根据设置获得最佳的声音再现效果。

6. 技术规格

图片/显示	
显示面板类型	VA
背光	W-LED
面板尺寸	55" (139.7 cm)
像素点距	0.315 (H) mm x 0.315 (V) mm
宽高比	16:9
对比度 (典型)	4,000:1
最佳分辨率	3840x2160 @ 60Hz (HDMI) 3840x2160 @ 120Hz (DP)
视角	178° (H) / 178° (V) @ C/R > 10
图片增强	SmartImage Game / SmartImage HDR
显示颜色数	1.07G
垂直刷新率	40-60Hz (HDMI) 48-120Hz (DP)
水平频率	30-160KHz (HDMI) 30-270KHz (DP)
sRGB	是
色域	是
亮度均匀度	是
Delta E	是
低蓝光模式	是
HDR	VESA 认证 DisplayHDR™ 1000
Adaptive Sync	是
无闪烁	是
Ambiglow	是 (3面 Ambiglow 流光幻彩)
连接性	
信号输入	HDMI 2.0x3, DisplayPort1.4x1
USB	USB -Bx1 (上行), USB3.2x4 (包括2个充电)
输入信号	分离同步
音频输出	耳机
方便性	
扬声器	2.1声道扬声器 (中高音 10Wx2, 低音 20Wx1)
MultiView	PIP (画中画) / PBP (画面并排) 模式 (2 x 设备)
OSD语言	英语、德语、西班牙语、希腊语、法语、意大利语、匈牙利语、荷兰语、葡萄牙语、葡萄牙语 (巴西)、波兰语、俄语、瑞典语、芬兰语、土耳其语、捷克语、乌克兰语、简体中文、繁体中文、日语、韩语
其他便利性	Kensington 防盗锁
即插即用兼容性	DDC/CI、sRGB、Windows 10/8.1/8/7、Mac OSX

6. 技术规格

电源			
电源能耗	交流输入电压 100VAC、50Hz	交流输入电压 115VAC、60Hz	交流输入电压 230VAC、50Hz
正常运行	123.08 W (典型)	122.96 W (典型)	123.77 W (典型)
睡眠 (待机)	< 0.5 W (典型)	< 0.5 W (典型)	< 0.5 W (典型)
关	< 0.3 W (典型)	< 0.3 W (典型)	< 0.3 W (典型)
散热*	交流输入电压 100VAC、50Hz	交流输入电压 115VAC、60Hz	交流输入电压 230VAC、50Hz
正常运行	420.07 BTU/hr (典型)	419.66 BTU/hr (典型)	422.42 BTU/hr (典型)
睡眠 (待机)	< 1.71 BTU/hr (典型)	< 1.71 BTU/hr (典型)	< 1.71 BTU/hr (典型)
关	< 1.02 BTU/hr (典型)	< 1.02 BTU/hr (典型)	< 1.02 BTU/hr (典型)
电源LED指示灯	工作模式: LED灯关闭 待机/睡眠模式: 红色 (闪烁) 关机: 红色		
电源	内置, 100-240VAC, 50-60Hz		

外形尺寸	
产品 (含底座) (WxHxD)	1232 x 834 x 308 mm
产品 (不含底座) (WxHxD)	1232 x 715 x 102 mm
产品 (含包装) (WxHxD)	1390 x 990 x 376 mm
重量	
产品 (含底座)	26.50 kg
产品 (不含底座)	22.70 kg
产品 (含包装)	34.31 kg

运行条件	
温度范围 (运行时)	0°C到40°C
相对湿度 (运行时)	20%到80%
大气压 (运行时)	700到1060hPa
温度范围 (非运行)	-20°C到60°C
相对湿度 (非运行)	10%到90%
大气压力 (非运行)	500到1060hPa

环保和节能	
ROHS	是
包装	100%可回收
特定物质	100% PVC无BFR机壳

机壳	
颜色	黑色
表面处理	光泽和纹理

 注

1. 此数据如有变更，恕不另行通知。访问 www.philips.com/support 下载最新版本的宣传页。
2. SmartUniformity 和 Delta E 信息页包括在箱内。

6.1 分辨率和预设模式

1 最大分辨率

3840 x 2160 @ 60 Hz (HDMI)

3840 x 2160 @ 120 Hz (DP)

2 推荐分辨率

3840 x 2160 @ 60 Hz (HDMI)

3840 x 2160 @ 120 Hz (DP)

水平频率 (kHz)	分辨率	垂直频率 (Hz)
31.47	720 x 400	70.09
31.47	640 x 480	59.94
35.00	640 x 480	66.67
37.86	640 x 480	72.81
37.50	640 x 480	75.00
37.88	800 x 600	60.32
46.88	800 x 600	75.00
48.36	1024 x 768	60.00
60.02	1024 x 768	75.03
44.77	1280x 720	59.86
63.89	1280 x 1024	60.02
79.98	1280 x 1024	75.03
55.94	1440 x 900	59.89
70.64	1440 x 900	74.98
65.29	1680 x 1050	59.95
67.50	1920 x 1080	60.00
67.50	3840 x 2160	30.00
135.00	3840 x 2160	60.00
183.00	2560 x 1440	120.00
133.29	1920 x 2160 PBP mode	59.99
137.26	1920 x 1080 (DP)	120.00
266.66	3840 x 2160 (DP)	120.00

3 视频时序

分辨率	垂直频率(Hz)
640 x 480p	60Hz 4:3
720 x 480p	60Hz 4:3
720 x 480p	60Hz 16:9
1280 x 720p	60Hz
1920 x 1080i	60Hz
1920 x 1080p	60Hz
720 x 576p	50Hz 4:3
720 x 576p	50Hz 16:9
1280 x 720p	50Hz
1920 x 1080i	50Hz
1920 x 1080p	50Hz
3840 x 2160p	50Hz
3840 x 2160p	60Hz

注

1. 请注意，此显示器在其固有分辨率 3840 x 2160 时工作效果最佳。为达到最佳显示效果，请遵循此项关于分辨率的建议。
2. 如果您感觉显示器上的文本不清晰，可以按照以下步骤调整 PC/ 笔记本电脑中的字体设置。

步骤1: 控制面板/所有控制面板项目/字体

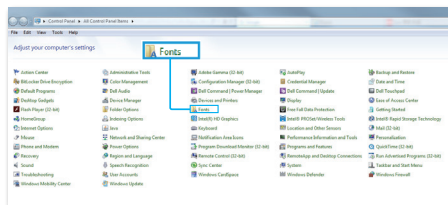

6. 技术规格

步骤2：调整Clear Type文本

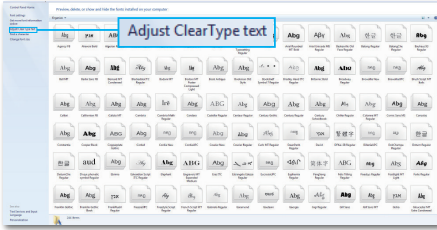

步骤3：不选中“Clear Type”

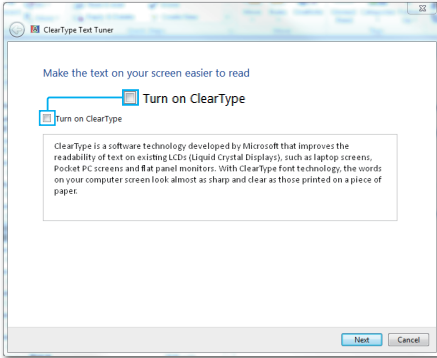

7. 电源管理

如果PC中安装了 DPM兼容显示卡或者软件，显示器可以在不使用时自动降低功耗。如果检测到来自键盘、鼠标或其它输入设备的输入，显示器将自动“唤醒”。下表介绍此自动省电功能的功耗和信号时序：

电源管理定义					
模式	视频	水平同步	垂直同步	使用的功率	LED颜色
工作	开启	是	是	122.96W (典型) 428 W (最大)	关闭
睡眠 (待机)	关闭	否	否	0.5W (典型)	红色 (闪烁)

下面的设置用于测量此显示器的功耗。

- 固有分辨率：3840 x 2160
- 对比度：50%
- 亮度：70%
- 色温：6500k全白图案

注

此数据如有变更，恕不另行通知。

8. 客户服务与保修

8.1 Philips平板显示器像素缺陷规定

Philips致力于提供最优质的产品。本公司运用同行业最先进的制造程序，实行严格的质量管理。不过，平板显示器使用的TFT显示面板若有像素或子像素残缺，有时也是事所难免。没有任何厂家能够担保所有的屏幕皆无像素残缺，Philips却保证任何显示器，如果超过不可接受的残缺量，必将得到担保条件下的维修或替换。此处须知描述不同种类的像素残缺，规定每一种类可以接受的残缺水准。为了符合所担保的维修或替换，TFT显示面板上的像素残缺量必须超过这些可接受的水准。例如，显示器上不足0.0004%的子像素可能存在缺陷。此外，鉴于有些像素残缺种类或组合比其它更引人注意，Philips对此种类确定更高的质量标准。本规定全球范围有效。

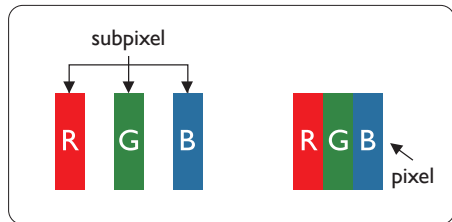

像素和子像素

一个像素，或称图像元素，由三个属于红绿蓝主颜色的子像素组成。许多像素在一起形成一个图像。像素里的所有子像素全被照亮时，三个带颜色的子像素一起以一个白色像素出现。当他们全部变暗时，三个带颜色的子像素一起以一个黑色像素出现。其它类的明暗子像素组合则以其它颜色的单个像素出现。

像素残缺种类

像素和子像素残缺以不同形式出现在屏幕上。有两类像素残缺，每一类内有多种子像素残缺。

亮点缺陷

亮点缺陷是一直点亮的像素或子像素。也就是说，亮点是当显示器屏幕上显示暗图案时一直发亮的子像素。亮点缺陷有如下类型。

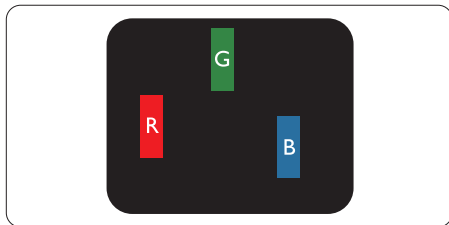

一个发亮的红绿蓝子像素。

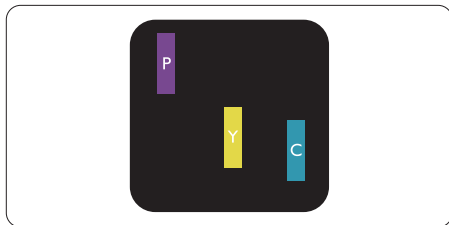

二个相邻发亮的子像素：

- 红+蓝=紫
- 红+绿=黄
- 绿+蓝=靛（浅蓝）

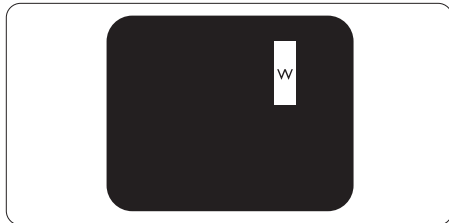

三个相邻发亮子像素（一个白色像素）。

注

红色或蓝色亮点的亮度超过周围点 50% 以上；绿色亮点的亮度超过周围点 30%。

暗点缺陷

暗点缺陷是一直不亮的像素或子像素。也就是说，黑点是当显示器屏幕上显示亮图案时一直发暗的子像素。黑点缺陷有如下类型。

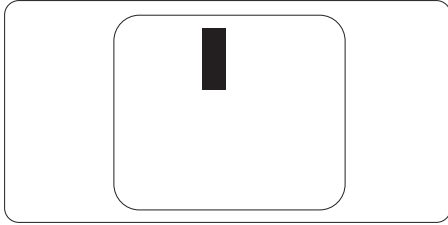
**紧凑像素残缺**

鉴于靠在一起的同类像素和子像素残缺更引人注意，Philips同样制定紧凑像素残缺的容许规格。

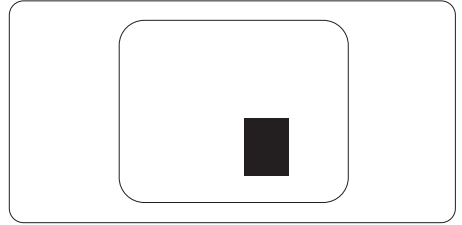
**像素残缺容许规格**

为了符合保修期内由于像素残缺而需要的维修或替换，Philips平板显示器的TFT显示面板必须有超过下表所列容许规格的像素和子像素缺陷。

亮点缺陷	可接受的程度
1个亮的子像素	2
2个相邻的亮的子像素	0
3个相邻的亮的子像素（1个白色像素）	0
所有类型的缺陷亮点总数	2
黑点缺陷	可接受的程度
1个黑的子像素	10或以下
2个相邻的黑的子像素	2或以下
3个相邻的黑的子像素	1或以下
两个缺陷黑点之间的距离*	$\geq 5\text{mm}$
所有类型的缺陷黑点总数	10或以下
缺陷点总数	可接受的程度
所有类型的缺陷亮点或黑点的总数	10或以下

注

1或2个相邻缺陷子像素 = 1个缺陷点。

8.2 客户服务与保修

有关您所在地区的保修范围信息和更多支持要求，请访问www.philips.com/support网站了解详细信息，或者联系您当地的Philips客户服务中心。

有关保修期，请参阅重要信息手册中的“保修声明”。

关于延长保修，如果您希望延长您的一般保修期，可通过我们的认证服务中心购买保修期外服务包。

如果您希望使用此服务，请务必在原始购买日期的30个日历天内购买服务。在延长保修期内，服务包括取件、修理和返回服务，但由此产生的所有费用由用户承担。

如果认证的服务合作伙伴不能履行您购买的延长保修包所包含的修理，我们会在您购买的延长保修期内，在可能的情况下，为您提供备选解决方案。

有关详情，请联系我们的Philips客户服务代表或当地联系中心（客户服务电话号码）。

下面列出了Philips客户服务中心号码。

• 当地标准保修期	• 延长保修期	• 总计保修期
• 视地区而定	• + 1年	• 当地标准保修期 +1
	• + 2年	• 当地标准保修期 +2
	• + 3年	• 当地标准保修期 +3

**需提供原始购买凭证和延长保修购买凭证。

注

请参考重要信息手册了解地区服务热线，在 [Philips 网站支持页面](#)上可以找到它。

9. 故障排除和常见问题解答

9.1 故障检修

本页介绍用户可以解决的问题。如果在尝试这些解决办法后问题仍然存在，请与Philips客户服务代表联系。

1 常见问题

无画面（电源LED不亮）

- 确保电源线两端分别插入电源插座和显示器背面的插口。
- 首先，确保显示器的电源按钮处于关闭位置，然后将其按至开启位置。

无图片（电源LED显示红色）

- 确保计算机处于开机状态。
- 确保信号线正确连接到计算机。
- 确保显示器线缆接头没有弯曲的插针。若有，请修理或更换线缆。
- 可能激活了节能功能。

屏幕上显示



Check cable connection

- 确保显示器线缆正确连接到计算机。（另请参见快速入门指南）。
- 检查显示器线缆是否有弯曲的插针。
- 确保计算机处于开机状态。

自动按钮不起作用

- 自动功能仅适用于VGA-模拟模式。如果对结果不满意，您可以通过OSD菜单进行手动调整。

注

自动功能不适用于DVI-数字模式，因为该模式不需要自动调整。

冒烟或出现火星

- 切勿执行任何故障排除步骤。
- 为安全起见，立即从主电源上拔掉显示器电源线。
- 立即与Philips客户服务代表联系。

2 图像问题

图像不居中

- 使用OSD主控制中的“自动”功能调整图像位置。
- 使用OSD主控制中设置的相位 / 时钟调整图像位置。这仅在VGA模式下起作用。

屏幕上的图像震动

- 检查信号线是否正确牢固地连接到图形板或PC。

有垂直闪烁现象



- 使用OSD主控制中的“自动”功能调整图像。
- 使用OSD主控制中设置的相位 / 时钟消除竖条。这仅在VGA模式下起作用。

有水平闪烁现象



- 使用OSD主控制中的“自动”功能调整图像。
- 使用OSD主控制中设置的相位 / 时钟消除竖条。这仅在VGA模式下起作用。

图像模糊不清或太暗

- 使用OSD调整对比度和亮度。

关闭电源后仍有“残像”、“烙印”或“重影”现象。

- 长时间不间断显示静止或静态图像可能会在屏幕上造成“烙印”，也称“残像”或“重影”。“烙印”、“残像”或“重影”是LCD面板技术的一种常见

9. 故障排除和常见问题解答

现象。大多数情况下，在关闭电源后，“烙印”、“残像”或“重影”会随着时间的推移而逐渐消失。

- 显示器无人看管时务必启动移动的屏幕保护程序。
- 如果LCD显示器将显示静止不变的内容，请务必启用屏幕定期刷新应用程序。
- 若不激活屏幕保护程序或者屏幕定期刷新应用程序，可能导致严重的“烙印”、“残像”或“重影”现象，这些现象可能不会消失，也无法修复。上面提到的损坏不在保修范围内。

图像变形。文字模糊。

- 将PC的显示分辨率设为显示器屏幕的固有分辨率。

屏幕上出现绿色点、红色点、蓝色点、黑点或白点

- 坏点是当今使用的液晶技术的正常特性，请参见像素策略以了解详情。

9.2 一般常见问题解答

问题1: 安装显示器时，如果屏幕上显示“Cannot display this video mode (无法显示此视频模式)”，应怎么办？

回答: 建议此显示器使用的分辨率：3840 x 2160。

- 拔掉所有线缆，然后将PC连接到您原来使用的显示器。
- 在Windows Start (开始) 菜单中，选择Settings/Control Panel (设置/控制面板)。在Control Panel (控制面板) 窗口中，选择Display (显示) 图标。在Display (显示) 控制面板中，选择“Settings” (设置) 选项卡。在Setting (设置) 选项卡下的“Desktop Area” (桌面区域) 框中，将滑块移到3840 x 2160像素。
- 打开“Advanced Properties” (高级属性)，将刷新率设为60Hz，然后单击OK (确定)。

- 重新启动计算机，然后重新执行步骤2和3以确认PC设置在3840 x 2160 @ 60Hz。
- 关闭计算机，断开原来的显示器，重新连接Philips LCD显示器。
- 打开显示器电源，然后打开PC电源。

问题2: 光盘上的 .inf 和 .icm 文件有什么用？如何安装驱动程序 (.inf 和 .icm) ？

回答: 它们是显示器的驱动程序文件。按照用户手册中的说明安装驱动程序。第一次安装显示器时，计算机可能会需要显示器驱动程序 (.inf 和 .icm 文件) 或驱动程序磁盘。按照说明插入产品包装中包含的光盘。显示器驱动程序 (.inf 和 .icm 文件) 将会自动安装。

问题3: 如何调整分辨率？

回答: 您的视频卡/图形驱动程序和显示器共同决定了可用的分辨率。您可以在Windows®控制面板的“Display properties” (显示属性) 中选择所需的分辨率。

问题4: 调整显示器时不知道如何操作怎么办？

回答: 只需按➡按钮，然后选择“恢复”即可全部恢复至原始出厂设置。

问题5: LCD屏幕是否抗刮擦？

回答: 一般而言，建议您不要用力撞击面板表面，并且应防止锐利或坚硬物品接触面板表面。操作显示器时，请勿施力于面板表面。这可能会影响保修。

问题6: 如何清洁LCD表面？

回答: 使用干净的软布进行正常清洁。细致清洁时，请使用异丙醇。请勿使用普通酒精、乙醇、丙酮、己烷等其他溶剂。

问题7: 我可以更改显示器的颜色设置吗?

回答: 可以, 您可以通过OSD控制来更改颜色设置。具体步骤如下:

- 按“→”显示OSD(屏幕显示)菜单
- 按“↓向下箭头”选择“颜色”选项, 然后按“→”进入颜色设置, 有如下三个设置。
 1. Color Temperature(色温): 包括7个设置, 分别是Native、5000K、6500K、7500K、8200K、9300K和11500K。设置在5000K范围内时, 面板上显示“暖色, 呈现红白色调”; 色温为11500K时显示“冷色, 呈现蓝白色调”。
 2. sRGB: 这是确保在不同设备(如数码相机、显示器、打印机、扫描仪等)之间正确交换颜色的一种标准。
 3. User Define(用户定义): 用户可以调整红色、绿色和蓝色, 从而选择自己喜欢的颜色设置。

📌 注

当物体被加热时所放射的光的色彩测量值。该测量值以绝对温标来表述(开尔文度数)。较低的开氏温度(如2004K)是红色; 较高的温度(如9300K)是蓝色。中性温度是白色, 6504K。

问题8: 我可以将我的液晶显示器连接到PC、工作站或Mac吗?

回答: 是。Philips的所有液晶显示器都与标准的PC、Mac和工作站完全兼容。将此显示器连接到Mac系统时, 您需要使用一个线缆适配器。有关的详细信息, 请与您的Philips销售代表联系。

问题9: Philips液晶显示器可以即插即用吗?

回答: 可以, 这些显示器在Windows 10/8.1/8/7下支持即插即用功能。

问题10: 液晶面板上的图像残留或烙印、残像或重影是指什么?

回答: 长时间不间断显示静止或静态图像可能会在屏幕上造成“烙印”, 也称“残像”或“重影”。“烙印”、“残像”或“重影”是LCD面板技术的一种常见现象。大多数情况下, 在关闭电源后, “烙印”、“残像”或“重影”会随着时间的推移而逐渐消失。显示器无人看管时务必启动移动的屏幕保护程序。如果LCD显示器将显示静止不变的内容, 请务必启用屏幕定期刷新应用程序。

⚠ 警告

若不激活屏幕保护程序或者屏幕定期刷新应用程序, 可能导致严重的“烙印”、“残像”或“重影”现象, 这些现象可能不会消失, 也无法修复。上面提到的损坏不在保修范围内。

问题11: 为什么显示器显示的文字不够清晰, 显示的字符有锯齿现象?

回答: 此液晶显示器在其原生分辨率3840 x 2160时工作效果最佳。为达到最佳显示效果, 请使用此分辨率。

问题12: 如何解锁/锁定我的热键?

回答: 请按下↓10秒解锁/锁定热键, 显示器上会弹出“Attention(注意)”, 以提示解锁/锁定状态, 如下图所示。

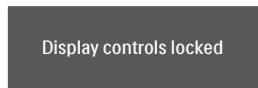
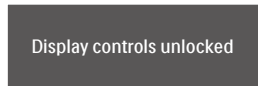

问题13: 为什么字体模糊?

回答: 请按照第23页中的步骤进行改进。

问题14: 在哪里我可以找到EDFU中提到的重要信息手册?

回答: 可以在Philips网站支持页下载重要信息手册。

9.3 MultiView常见问题解答

问题1: 能否放大PIP子窗口?

回答: 是的, 有3种尺寸供选择: [Small] (小)、[Middle] (中)、[Large] (大)。您可以按 ➡ 进入OSD菜单。从[PIP / PBP]主菜单中选择所需的[PIP Size] (PIP尺寸) 选项。

问题2: 如何独立地听音频 (与视频无关)?

回答: 在一般情况下, 音频源链接到主画面输入源。如要切换音频源输入, 可以按 ➡ 进入OSD菜单。从[Audio] (音频) 主菜单中选择所需的[Audio Source] (音频源) 选项。

请注意, 下一次开启显示器时, 显示器在默认情况下选择您上次选择的音频源。如需再次变更, 需执行上述步骤以选择新的所需音频源, 它将成为“默认”模式。

问题3: 为什么我启用PIP/PBP时子窗口闪烁?

回答: 如果子窗口视频源是隔行时序(i-timing), 请将子窗口信号源更改为逐行时序(P-timing)。



© 2020 Koninklijke Philips N.V. 保留所有权利。

本产品由Top Victory Investments Ltd. 制造并由其负责销售， Top Victory Investments Ltd. 是本产品的担保人。飞利浦和飞利浦盾徽是Koninklijke Philips N.V.的注册商标，并根据许可使用。

规格如有变更，恕不另行通知。

版本：558MICE1T