

191TE2L

221TE2L



(Ref model: 191TE2L)

[www.philips.com/welcome](http://www.philips.com/welcome)

NL	Verklaring & belangrijke informatie	2
	Gebruikershandleiding	6
	Probleemoplossing	26

**PHILIPS**



Country	Code	Telephone number	Tariff
Austria	+43	0810 000206	€ 0.07
Belgium	+32	078 250851	€ 0.06
Denmark	+45	3525 8761	Local call tariff
Finland	+358	09 2290 1908	Local call tariff
France	+33	082161 1658	€ 0.09
Germany	+49	01803 386 853	€ 0.09
Greece	+30	00800 3122 1223	Free of charge
Ireland	+353	01 601 1161	Local call tariff
Italy	+39	840 320 041	€ 0.08
Luxembourg	+352	26 84 30 00	Local call tariff
The Netherlands	+31	0900 0400 063	€ 0.10
Norway	+47	2270 8250	Local call tariff
Poland	+48	0223491505	Local call tariff
Portugal	+351	2 1359 1440	Local call tariff
Spain	+34	902 888 785	€ 0.10
Sweden	+46	08 632 0016	Local call tariff
Switzerland	+41	02 2310 2116	Local call tariff
United Kingdom	+44	0207 949 0069	Local call tariff

Register your product and get support at  
[www.philips.com/welcome](http://www.philips.com/welcome)

This information is correct at the time of press. For updated information, see [www.philips.com/support](http://www.philips.com/support).

# Inhoudsopgave

<b>1 Kennisgeving</b>	<b>2</b>	<b>8 Instelling</b>	<b>19</b>
<b>2 Belangrijk</b>	<b>4</b>	Breedbeeldmodus	19
De handleiding wordt on line regelmatig bijgewerkt	5	HDMI overscan	19
<b>3 Aan de slag, sluit uw apparatuur aan</b>	<b>6</b>	Menutaal	20
Connector achterkant	6	Sleeptimer	20
Aansluiting zijkant	8	Demo	21
<b>4 Bedieningselementen</b>	<b>9</b>	Geavanceerd	21
Besturingselementen drukknoppen voorkant	9	Reset Instelling	22
Afstandsbediening	10	<b>9 Software updaten</b>	<b>22</b>
<b>5 Begin</b>	<b>11</b>	<b>10 Pixelbeleid</b>	<b>23</b>
Beeldscherm in/uitschakelen of op stand-by zetten	11	<b>11 Probleemoplossing</b>	<b>26</b>
Van kanaal veranderen	12	Algemene problemen met het beeldscherm	26
Aangesloten apparaten bekijken	12	Zenderproblemen bij het beeldscherm	26
Volume van beeldscherm afstellen	13	Problemen met beeld	26
Teletekst gebruiken	13	Problemen met geluid	27
<b>6 Productinformatie</b>	<b>14</b>	Problemen met HDMI-aansluiting	27
Ondersteunde beeldresoluties	14	Problemen met computeraansluiting	27
Tuner/ontvangst/verzenden	14	Overige	27
Afstandsbediening	14	Contact met ons opnemen	28
Aan/uit	14		
Ondersteunde montagebeugels	14		
<b>7 Beeldscherm en kanalen instellen</b>	<b>15</b>		
TV-sigitaal als invoerbron gebruiken	15		
Auto programmeren	15		
Handmatig Programma	16		
Bew. Progr.	16		
Kwal. d. ouders	17		
VoorkeursAudio	17		
Voorkeursondrt	18		
Gemeensch. Interface	18		

# 1 Kennisgeving

2010 © Koninklijke Philips Electronics N.V.  
Alle rechten voorbehouden.

Philips en het Philips Shield-embleem zijn geregistreerde handelsmerken van de Koninklijke Philips Electronics N.V. en worden onder licentie van de Koninklijke Philips Electronics N.V. gebruikt.

Specificaties kunnen zonder voorafgaande melding aan wijzigingen worden onderworpen.

## Garantie

- Risico van letsel, schade aan het beeldscherm of ongeldigheid van garantie! Probeer nooit het beeldscherm zelf te repareren.
- Gebruik het beeldscherm en de accessoires alleen waarvoor zij door de fabrikant zijn bedoeld.
- De garantie vervalt in geval van handelingen die in deze handleiding uitdrukkelijk worden verboden of in geval van aanpassingen of montages die niet in deze handleiding worden aanbevolen of goedgekeurd.
- De garantie gaat in op de dag dat u het beeldscherm aanschaft. De daarop volgende twee jaar wordt het beeldscherm, in geval van een defect dat door de garantie wordt gedekt, vervangen door een ten minste gelijkwaardig toestel.

## Pixelkenmerken

Dit beeldscherm heeft een groot aantal kleurenpixels. Ondanks de minimaal 99,999% effectieve pixels, kunnen er mogelijk voortdurend zwarte puntjes of heldere lichtpuntjes (rood, groen of blauw) op het scherm verschijnen. Dit is een structureel kenmerk van het scherm (binnen veel voorkomende industriestandaarden); het is geen defect. Raadpleeg de sectie Pixel-beleid in deze handleiding voor details.

## Netzekering (alleen Verenigd Koninkrijk)

Dit beeldscherm is voorzien van een goedgekeurde driepolige stekker. Indien het nodig is om de zekering te vervangen, dient deze met een zekering van dezelfde waarde worden vervangen zoals op de stekker wordt aangegeven (bijvoorbeeld 10A).

- 1 Verwijder de afdekking van de zekering en de zekering zelf.
- 2 De nieuwe zekering moet voldoen aan BS 1362 en zijn voorzien van het ASTA-logo. Neem contact op met uw dealer als u het type zekering niet kunt controleren.
- 3 Plaats de afdekking van de zekering terug. Als de netstekker van het snoer is verwijderd, voldoet het product niet langer aan de EMC-richtlijn.

## Auteursrecht



VESA, FDMI en het VESA Mounting Compliant-logo zijn handelsmerken van de Video Electronics Standards Association.

® Kensington en MicroSaver zijn gedeponeerde Amerikaanse handelsmerken van ACCO World Corporation met depots en aangevraagde depots in andere landen, wereldwijd.



Geproduceerd onder licentie van Dolby Laboratories. Dolby en het dubbele D-pictogram zijn handelsmerken van Dolby Laboratories.

## 2 Belangrijk

Lees en begrijp alle instructies voordat u uw beeldscherm gebruikt. Indien door de instructies niet te volgen, schade ontstaat, is de garantie niet van toepassing.

### Veiligheid

- Risico van brand of een elektrische schok!
  - Het beeldscherm nooit aan regen of water blootstellen. Plaats nooit containers met vloeistof, zoals vazen, in de buurt van het beeldscherm. Wanneer vloeistoffen in of op het beeldscherm worden gemorst, dient u onmiddellijk het beeldscherm van de netvoeding te verwijderen. Neem, voordat u het beeldscherm weer gebruikt, contact op met Philips Klantenservice voor controle.
  - Plaats het beeldscherm, de afstandsbediening of de batterijen nooit in de buurt van open vlammen of andere hittebronnen, inclusief direct zonlicht. Om het verspreiden van vuur te vermijden, dient u altijd kaarsen of andere vlammen van het beeldscherm, de afstandsbediening of batterijen te houden.



- Steek nooit objecten in de ventilatiesleuven of andere openingen van het beeldscherm.
- Als het beeldscherm is rondgedraaid, dient u te verzekeren dat er geen spanning op de stroomkabel wordt uitgevoerd. Spanning op de stroomkabel kan contacten losmaken en boogwerking ontstaan.
- Risico op kortsluiting of brand!
  - Stel de afstandsbediening of de batterijen nooit bloot aan regen, water of hoge temperaturen.
  - Vermijd dat het netsnoer onder spanning komt. Losse stekkers kunnen een elektrische boog of een brand veroorzaken.
- Risico's op letsel of schade aan het beeldscherm!
  - Om een beeldscherm dat meer dan 25 kg weegt op te tillen en te dragen, worden twee mensen vereist.
  - Wanneer u het beeldscherm op de standaard plaatst, mag u alleen de meegeleverde stand gebruiken. Bevestig de stand stevig aan het beeldscherm. Plaats het beeldscherm op een vlak, egaal oppervlak die het gecombineerde gewicht van het beeldscherm en de stand kan ondersteunen.
  - Wanneer u het beeldscherm op de wand monteert, mag u alleen een wandsteun gebruiken die het gewicht van het beeldscherm kan ondersteunen. Bevestig de wandsteun op een muur die het gecombineerde gewicht van het beeldscherm en de wandsteun kan ondersteunen. Koninklijke Philips Electronics N.V. draagt geen enkele verantwoordelijkheid voor onjuiste wandmontage die in ongelukken, letsel of schade resulteert.
- Risico van letsel bij kinderen! Volg deze voorzorgsmaatregelen om te voorkomen dat het beeldscherm omver kiepert en letsel aan kinderen veroorzaakt:
  - Plaats het beeldscherm nooit op een oppervlak dat door een kleed of ander materiaal dat kan worden weggetrokken, wordt afgedekt.
  - Zorg dat geen enkel deel van het beeldscherm over de rand van het oppervlak hangt.
  - Plaats het beeldscherm nooit op een hoog meubel (zoals een boekenkast) zonder zowel het meubel als het beeldscherm aan de muur of een passende steun te verankeren.
  - Leer kinderen over de gevaren bij het beklikken van meubels om bij het beeldscherm te komen.
- Risico van oververhitting! Installeer het beeldscherm nooit in een afgesloten ruimte. Laat voor ventilatie rondom het beeldscherm altijd ruimte van minstens 10,16 centimeter over. Zorg dat gordijnen of andere objecten nooit de ventilatiesleuven op het beeldscherm afdekken.
- Risico's op schade aan het beeldscherm! Voordat u het beeldscherm op het stopcontact aansluit, dient u te verzekeren

dat de stroomspanning overeenkomt met de waarde die op de achterkant van het beeldscherm is afgedrukt. Sluit het beeldscherm nooit op het stopcontact aan als de spanning verschillend is.

- Risico van letsel, brand of schade aan stroomkabel! Plaats het beeldscherm of andere objecten nooit op de stroomkabel.
- Om de stroomkabel van het beeldscherm gemakkelijk van het stopcontact te verwijderen, dient u te verzekeren dat u te allen tijden volledige toegang tot de stroomkabel hebt.
- Als u de stroomkabel uittrekt, moet u altijd aan de stekker trekken en nooit aan de kabel.
- Verwijder vóór onweer altijd het beeldscherm van het voedingsnet en de antenne. Tijdens onweer mag u geen enkel deel van het beeldscherm, de stroomkabel of antennekabel aanraken.
- Risico van gehoorschade! Vermijd het gebruik van koptelefoons bij hoge volumes of voor langdurige perioden.
- Als het beeldscherm bij temperaturen onder 5°C wordt vervoerd, dient u het beeldscherm uit te pakken en te wachten totdat de temperatuur van het beeldscherm kamertemperatuur bereikt voordat u het beeldscherm op het stopcontact aansluit.

## Schermonderhoud

- Vermijd stilstaande beelden zo veel mogelijk. Stilstaande beelden zijn beelden die gedurende langere perioden op het scherm worden weergegeven. Voorbeelden hiervan zijn: menu's op het scherm, zwarte balken en een tijdweergave. Als u stilstaande beelden moet gebruiken, verlaag dan het contrast en de helderheid van het scherm om beschadiging te voorkomen.
- Trek vóór het reinigen de stekker van het beeldscherm uit het stopcontact.
- Reinig het beeldscherm en het frame met een zacht, vochtige doek. Gebruik nooit substanties zoals alcohol, chemicaliën of huishoudelijke reinigingsmiddelen op het beeldscherm.
- Risico's op schade aan het beeldscherm! Het scherm nooit met een willekeurig object aanraken, duwen, wrijven of slaan.
- Veeg waterdruppels zo snel mogelijk van het scherm om vervormingen of kleurvervaging te voorkomen.

## Recycling



Het beeldscherm is gefabriceerd met kwalitatief hoogstaande materialen en onderdelen, die kunnen worden gerecycled en hergebruikt.

Voor meer informatie over ons recycleprogramma, ga naar [www.philips.com/about/sustainability/recycling](http://www.philips.com/about/sustainability/recycling).

Wanneer een product is voorzien van een symbool van een afvalcontainer met een kruis erdoorheen, valt het product onder de Europese richtlijn 2002/96/EG:



Gooi het product nooit weg met ander huishoudelijk afval. Informeer u over de lokale regels inzake gescheiden afvalophaling van elektrische en elektronische toestellen. Een goede afvalverwerking van uw oude product draagt bij tot het voorkomen van mogelijke schade voor het milieu en de volksgezondheid. Uw product bevat batterijen die, overeenkomstig de Europese richtlijn 2006/66/EG, niet bij het gewone huishoudelijke afval mogen worden weggegooid.

Informeer u over de lokale regels inzake de gescheiden ophaling van gebruikte batterijen. Een goede afvalverwerking van uw oude product draagt bij tot het voorkomen van mogelijke schade voor het milieu en de volksgezondheid.

## De handleiding wordt on line regelmatig bijgewerkt

De inhoud van de handleiding kan veranderen. Zie [www.philips.com/support](http://www.philips.com/support) voor de meest recente handleiding.

# 3 Aan de slag, sluit uw apparatuur aan

Gefeliciteerd met uw aankoop en welkom bij Philips! Als u volledig wilt profiteren van de ondersteuning die Philips biedt, kunt u uw product registreren op [www.philips.com/welcome](http://www.philips.com/welcome).

In deze sectie leest u hoe u verschillende apparaten met verschillende aansluitingen en functies kunt aansluiten. Voorbeelden kunt u vinden in de Snelstartgids.

### Opmerking

- Om op uw beeldscherm een apparaat aan te sluiten, kunnen, afhankelijk van de verkrijgbaarheid en uw behoeften, verschillende connectors worden gebruikt.

## Connector achterkant

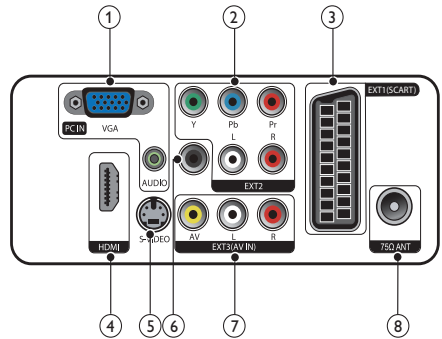

### ① PC IN (VGA en AUDIO IN)

Audio- en video-ingang vanaf een computer.

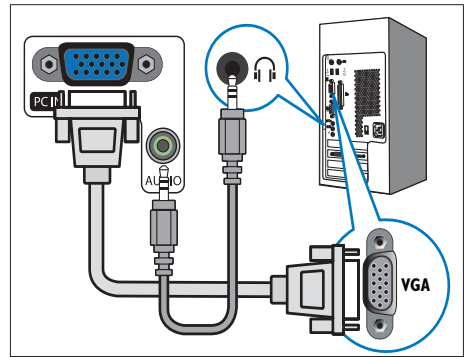

Aansluiting via VGA vereist een extra audiokabel.



## ② EXT2 (Y Pb Pr en AUDIO L/R)

Analoge audio- en video-ingang vanaf analoge of digitale apparaten zoals DVD-spelers of gameconsoles.

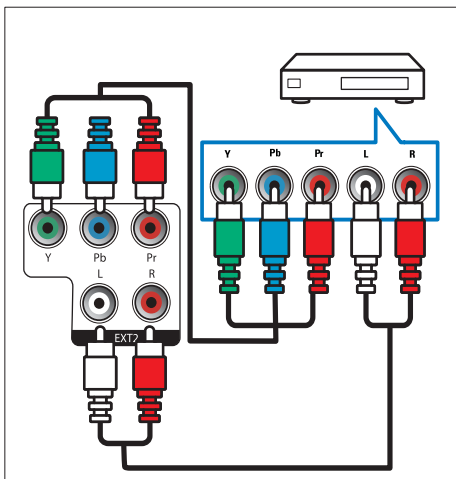

## ③ EXT1 (SCART)

Analoge audio- en video-ingang vanaf analoge of digitale apparaten zoals DVD-spelers of gameconsoles.

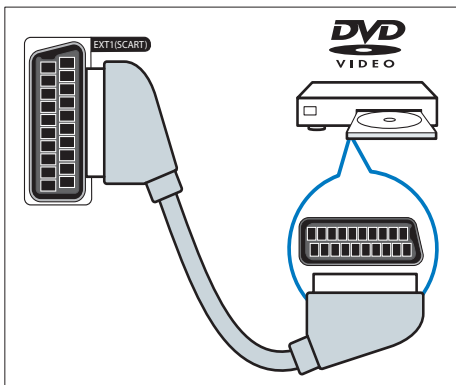

## ④ HDMI

Digitale audio- en video-ingang vanaf digitale High Definition-apparaten zoals Blu-ray-spelers.

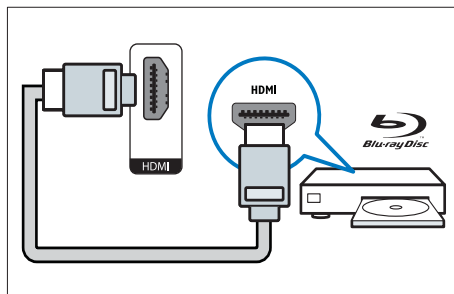

## ⑤ S-Video

Video-invoer van S-Video-apparaat.

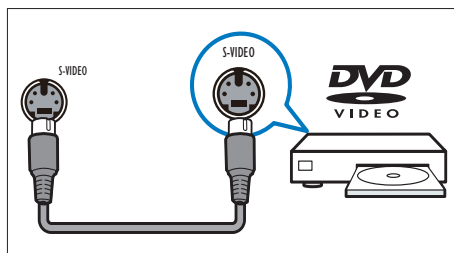

## ⑥ SPDIF UIT

Digitale audio-uitgang naar home theatre-systemen en andere digitale audiosystemen.

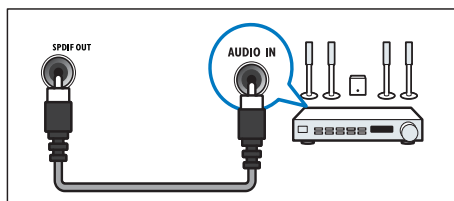

## 7 EXT3 (AV IN)

Audio- en video-input van AV-apparaat.

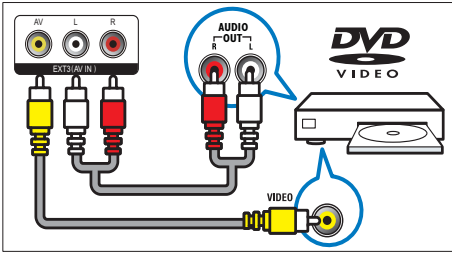

## 8 TV ANTENNA

Signaalvoer vanaf een antenne, kabel of satelliet.

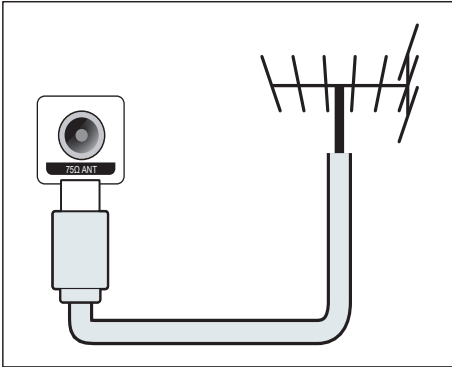

## Aansluiting zijkant

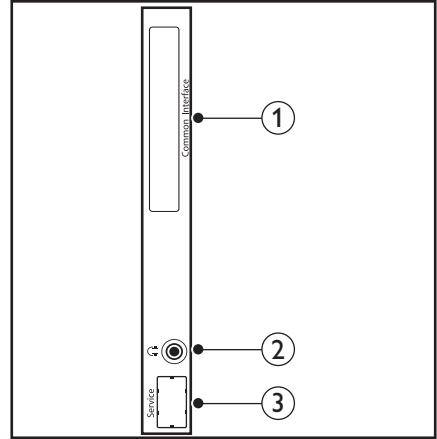

### 1 COMMON INTERFACE

Sleuf voor een CAM (Conditional Access Module).

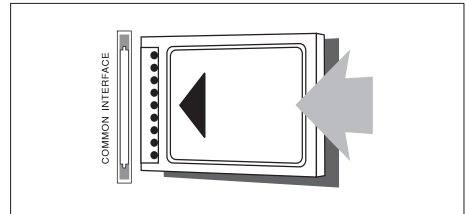

### 2 KOPTELEFOON

Audio-output naar uw koptelefoon.

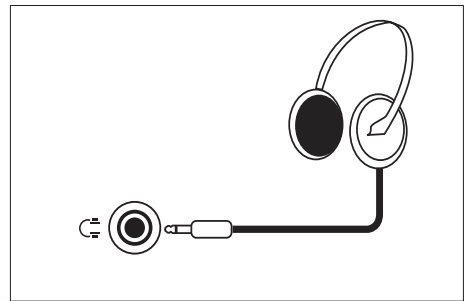

### 3 SERVICEPOORT

Uitsluitend voor reparaties.

## 4 Bedieningselementen

### Besturingselementen drukknoppen voorkant

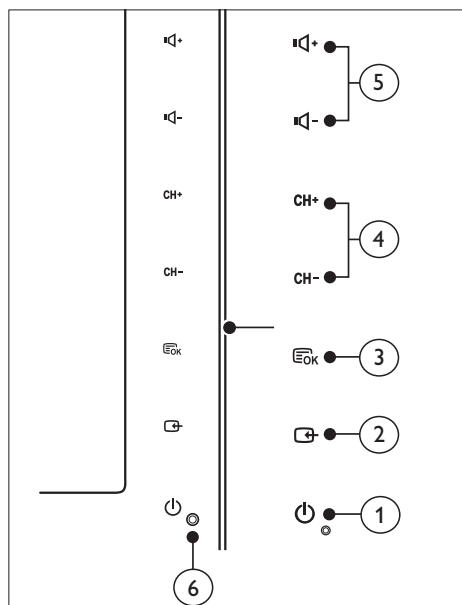

- ① **POWER:** Schakelt het beeldscherm in of uit. Tenzij volledig uitgetrokken, is het beeldscherm nooit volledig zonder stroom.
- ② **SOURCE:**  
Selecteer een ingang.  
Keer terug naar het vorige scherm of sluit het schermmenu.
- ③ **MENU/OK:**  
Open het schermmenu.  
Bevestig een selectie
- ④ **CH +/-:** Schakelt tussen de volgende of de vorige zender.
- ⑤ **VOL +/-:** Verhoogt of verlaagt het volume.
- ⑥ **Voedingsindicator:**  
Rode LED: Stand-by van afstandsbediening.  
Witte LED: Inschakelen.  
Knipperende witte LED: Stand-by van pc.

# Afstandsbediening

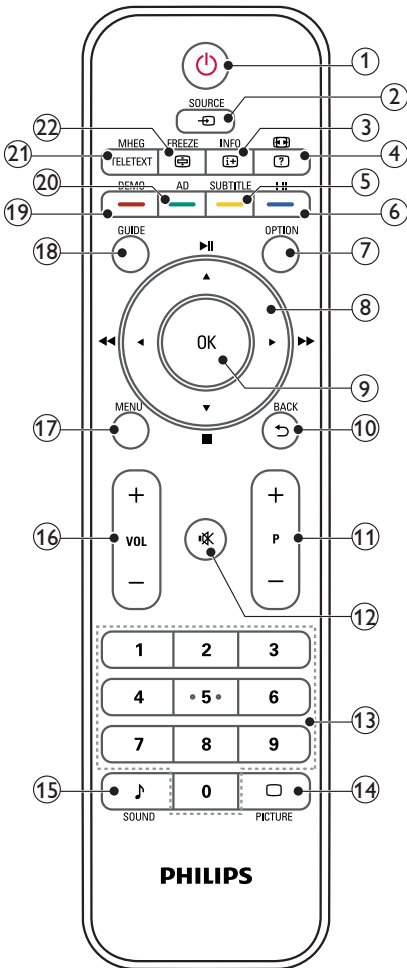

## ① ⏻ (Standby-Aan)

- Schakel het beeldscherm op stand-by als het beeldscherm aanstaat.
- Schakel het beeldscherm in als beeldscherm in stand-by staat.

## ② [SOURCE]

Aangesloten apparatuur selecteren.

## ③ [INFO / I] (Index)

- Het informatiescherm over het geselecteerde kanaal tonen of verbergen.

- Druk in om de indexpagina van Teletext te tonen.

## ④ [I] (Beeldverhouding) / [H] (Onthullen)

- Sneltoets voor beeldverhoudingen.
- Onthul verborgen Teletext-informatie.

## ⑤ [SUBTITLE / G] (Gele knop)

- In TV-modus: Indrukken om ondertitels in of uit te schakelen.
- In Tekstmodus: Indrukken om de ondertitelpagina te openen.
- Geel gemarkeerde taken of opties kiezen.

## ⑥ [I-II / B] (Blauwe knop)

- Schakelen om mono / stereo / dual I / dual II te kiezen van de tv RF-ingang.
- Blauw gemarkeerde taken of opties kiezen.

## ⑦ [OPTION]

Indrukken om een lijst met opties te openen: Kanaallijst, Favorietenlijst, Audiobeschrijving (alleen in VK), Taal ondertiteling (alleen in VK), Audiotaal (alleen in VK) en VGA-auto (pc-modus automatisch aanpassen).

## ⑧ ▲ ▼ ◀ ▶ (Navigatieknoppen)

◀◀ ▶▶ ▶▶ [■] (Geen functies)

Door de menu's navigeren.

## ⑨ [OK]

Een optie of keuze bevestigen en het kanaalraster tonen bij het kijken naar tv.

## ⑩ [BACK / ↵]

- Keer terug naar het vorige scherm.
- Terug naar het laatst bekeken kanaal.

## ⑪ [P +/-]

Naar het volgende of vorige kanaal gaan.

## ⑫ [MUTE]

Het geluid in- of uitschakelen.

## ⑬ [0-9] (Numerieke toetsen)

Een kanaal of instelling selecteren.

- 14 **PICTURE**  
Schakelen om de instelling SmartPicture te kiezen.
- 15 **SOUND**  
Schakelen om de modus SmartSound te kiezen.
- 16 **VOL +/-**  
Het volume verhogen of verlagen.
- 17 **MENU**  
Druk in om het schermmenu te openen of sluiten.
- 18 **GUIDE**  
De elektronische programma gids In- of Uitschakelen.
- 19 **DEMO / - (Rode knop)**
- Sneltoets voor E-Sticker.
  - Rood gemarkeerde taken of opties kiezen.
- 20 **AD (Audiobeschrijving) (Alleen voor rf digitale tv) / - (Groene knop)**
- Alleen in VK: Audiocommentaar inschakelen voor mensen met een visuele beperking.
  - Groen gemarkeerde taken of opties kiezen.
- 21 **MHEG / TELETEXT**
- Indrukken om het interactieve programma MHEG in het VK te openen.
  - Indrukken om de teletekstopagina op het tv-beeld te plaatsen.
  - Druk in om Teletekst te openen of sluiten.
- 22 **FREEZE / (Stilzetten)**
- Druk in om het beeld te bevroeren.
  - Schakelen om het bladeren van pagina's te stoppen om te voorkomen dat de tekstdecoder gegevens ontvangt.

## 5 Begin

Dit gedeelte helpt u bij het uitvoeren van algemene bedieningshandelingen voor het beeldscherm.

### Beeldscherm in/uitschakelen of op stand-by zetten

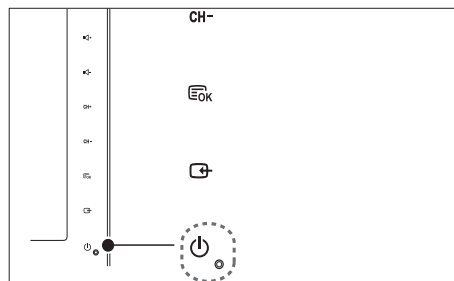

#### Voor aanschakelen

- Als de stand-by indicator uit staat, raakt u aan de voorkant van het beeldscherm **POWER** aan.
- Als de stand-by-indicator rood is, drukt u op **Standby-Aan** op de afstandsbediening.

#### Naar stand-by schakelen

- Druk op **Standby-Aan** op de afstandsbediening.  
↳ De stand-byindicator wordt rood.

#### Uitschakelen

- Raak op de voorkant van het beeldscherm **POWER** aan.  
↳ De stand-byindicator wordt uitgeschakeld.

## Tip

- Ofschoon uw beeldscherm op stand-by zeer weinig stroom verbruikt, blijft het stroomverbruik doorgaan. Wanneer voor een lange tijdperiode niet in gebruik, dient u de stekker van het beeldscherm uit het stopcontact te verwijderen.

## Opmerking

- Als u uw afstandsbediening niet kunt vinden en het beeldscherm vanuit stand-by wilt inschakelen, raakt u aan de zijkant van het scherm **CH +/-** aan.

## Van kanaal veranderen

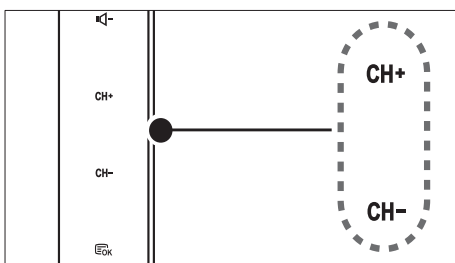
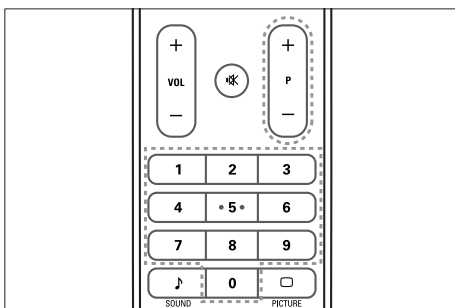

- Druk op de knop **P +/-**, of voer met de numerieke knoppen op de afstandsbediening een zendernummer in.
- Raak op de voorkant van het beeldscherm de knoppen **CH +/-** aan.

## Aangesloten apparaten bekijken

### Opmerking

- Schakel het aangesloten apparaat in voordat u het op het beeldscherm als een bron selecteert.

## An de knop SOURCE selecteren

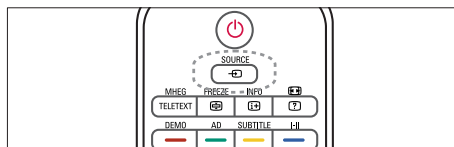

1. Druk op de knop **SOURCE** om de bronlijst weer te geven.  
↳ De lijst met bronnen wordt weergegeven.
2. Druk op de knoppen **SOURCE**, **▲** of **▼** om een apparaat te selecteren.
3. Druk op de knop **OK** om uw selectie te bevestigen.

## Volume van beeldscherm afstellen

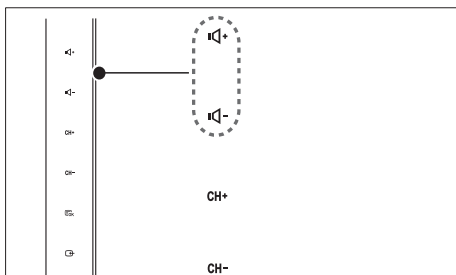
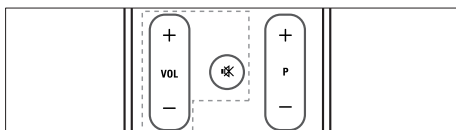

### Het volume omhoog of omlaag afstellen

- Druk op de afstandsbediening op **VOL +/-**.
- Raak op de voorkant van het beeldscherm de knoppen **VOL +/-** aan

### Geluid dempen of gedempt geluid herstellen

- Druk op **🔇** om het geluid te dempen.
- Druk opnieuw op **🔇** om het geluid weer in te schakelen.

## Teletext gebruiken

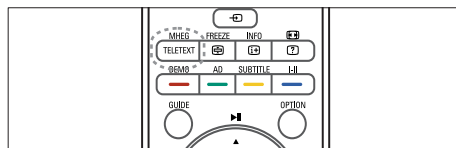

1. Druk op **TELETEXT**.  
↳ De hoofdindexpagina verschijnt.
2. Selecteer als volgt een pagina:
  - Druk op de numerieke knoppen om een paginanummer in te voeren.
  - Druk op de knoppen **P +/-** om de volgende of vorige pagina weer te geven.
  - Druk op de kleurknoppen om een met kleur gecodeerd item te selecteren.
3. Druk op **TELETEXT** om teletext af te sluiten.

### Opmerking

- Alleen voor gebruikers in GB: Sommige digitale TV-zenders bieden toegewezen digitale tekstservices (bijvoorbeeld, BBC1).

# 6 Productinformatie

Productinformatie kan zonder kennisgeving worden gewijzigd. Ga naar [www.philips.com/support](http://www.philips.com/support) voor gedetailleerde informatie over het product.

## Ondersteunde beeldresoluties

### Computerformaten

- Resolutie - vernieuwingsfrequentie:
  - 640 x 480 - 60Hz
  - 640 x 480 - 72Hz
  - 640 x 480 - 75Hz
  - 800 x 600 - 56Hz
  - 800 x 600 - 60Hz
  - 800 x 600 - 75Hz
  - 1024 x 768 - 60Hz
  - 1024 x 768 - 70Hz
  - 1024 x 768 - 75Hz
  - 1152 x 864 - 75Hz
  - 1280 x 960 - 60Hz
  - 1280 x 1024 - 60Hz
  - 1280 x 1024 - 70Hz
  - 1280 x 1024 - 75Hz
  - 1366 x 768 - 60Hz (het beste voor model 191TE2L)
  - 1440 x 900 - 60Hz
  - 1680 x 1050 - 60Hz
  - 1920 x 1080 - 60Hz (het beste voor model 221TE2L)

### Videoformaten

- Resolutie - vernieuwingsfrequentie:
  - 480i - 60Hz
  - 480p - 60Hz
  - 576i - 50Hz
  - 576p - 50Hz
  - 720p - 50Hz, 60Hz
  - 1080i - 50Hz, 60Hz
  - 1080p - 50Hz, 60Hz

## Tuner/ontvangst/verzenden

- Antenne-ingang: 75 ohm coaxiaal (IEC75)
- DVB: DVB Terrestrial
- TV-systeem: PAL I, B/G, D/K; SECAM B/G, D/K, L/L'
- Videoweergave: NTSC, SECAM, PAL
- Tunerbanden: Hyperband, S-channel, UHF, VHF

## Afstandsbediening

- Type: 191TE2L, 221TE2L RC
- Batterijen: 2 x AAA (type LR03)

## Aan/uit

- Netstroom: 100-240 V, 50Hz/60Hz
- Schakelende voeding: 0,15W (Typ.)
- Energieverbruik op stand-by:  $\leq 0,5W$  (Typ.)
- Omgevingstemperatuur: 5 tot 40 graden Celsius

## Ondersteunde montagebeugels

Als u het beeldscherm wilt monteren, schaft u een montagebeugel van Philips of een montagebeugel die voldoet aan de VESA-standaard aan. Laat minstens 5,5 cm ruimte vrij aan de achterkant van het beeldscherm om beschadiging van de kabels en stekkers te voorkomen.



### Waarschuwing

- Volg de instructies van de montagebeugel. Koninklijke Philips Electronics N.V. aanvaardt geen aansprakelijkheid voor onjuist montage van een beugel, met ongeluk, letsel of beschadiging tot gevolg.

Beeldformaat (inch)	Vereiste pitch (mm)	Vereiste montagebouten
18,5	75 x 75	4 x M4
21,5	75 x 75	4 x M4



# 7 Beeldscherm en kanalen instellen

Dit hoofdstuk beschrijft hoe u zenders kunt instellen.

## TV-signaal als invoerbron gebruiken

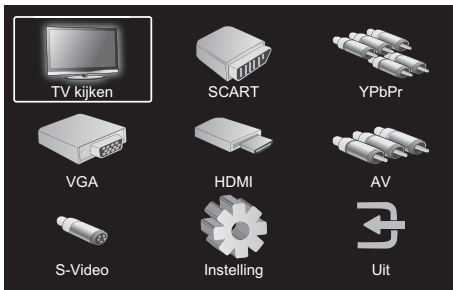

1. Druk op **MENU** om het hoofdmenu van de instellingen te openen.
2. Druk op **▲**, **▼**, **◀** of **▶** om **TV kijken** te selecteren.
3. Druk op **OK** om de keuze te bevestigen.

## Auto programmeren

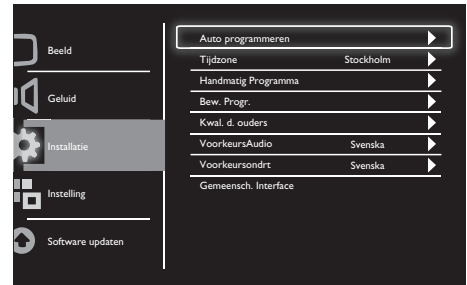

1. Druk op **MENU** om het hoofdmenu van de instellingen te openen.
2. Druk op **▲**, **▼**, **◀** of **▶** om **Instelling** te kiezen en druk op **OK** om het hoofdmenu van de instellingen te openen.
3. Druk op **▲** of **▼** om **Installatie** te kiezen en druk op **▶** of **OK** om te openen.
4. Druk op **▲** of **▼** om **Auto programmeren** te kiezen en druk op **▶** of **OK** om te openen.
5. Druk op **▲** of **▼** om uw land te kiezen en druk op **OK** om het automatisch zoeken van een kanaal te starten.

## Handmatig Programma

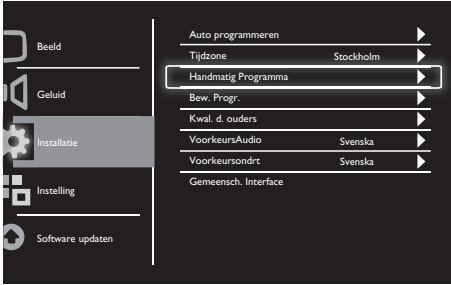

1. Druk op **MENU** om het hoofdmenu van de instellingen te openen.
2. Druk op **▲**, **▼**, **◀** of **▶** om **Instelling** te selecteren en druk op **OK** om te openen.
3. Druk op **▲** of **▼** om **Installatie** te kiezen en druk op **▶** of **OK** om te openen.
4. Druk op **▲** of **▼** om **Handmatig Programmeren** te kiezen en druk op **▶** of **OK** om te openen.
5. Druk op **▲** of **▼** om digitale of analoge tv te kiezen. Druk vervolgens op **▶** of **OK** om te openen.
6. Druk op **▲**, **▼**, **◀** of **▶** om de keuze te wijzigen. Druk vervolgens op **▶** of **OK** om de keuze te bevestigen.
7. Druk op **MENU** om het menu van de instellingen te sluiten.

## Bew. Progr.

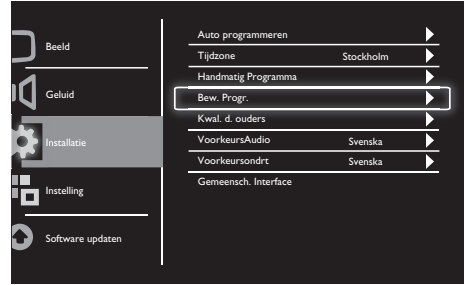

1. Druk op **MENU** om het hoofdmenu van de instellingen te openen.
2. Druk op **▲**, **▼**, **◀** of **▶** om **Instelling** te selecteren en druk op **OK** om te openen.
3. Druk op **▲** of **▼** om **Installatie** te kiezen en druk op **▶** of **OK** om te openen.
4. Druk op **▲** of **▼** om **Bew. Progr.** te kiezen en druk op **▶** of **OK** om te openen.
5. Druk op **▲** of **▼** om een kanaal te kiezen. Druk vervolgens op de betreffende kleurknop om de afstandsbediening voor het **Wis**, **Hern.**, **Verpl** of **Niet** van een kanaal.  
De opties **Hern.** en **Verpl** zijn uitsluitend beschikbaar voor analoge tv-kanalen.
6. Druk op **MENU** om het menu van de instellingen te sluiten.

## Kwal. d. ouders

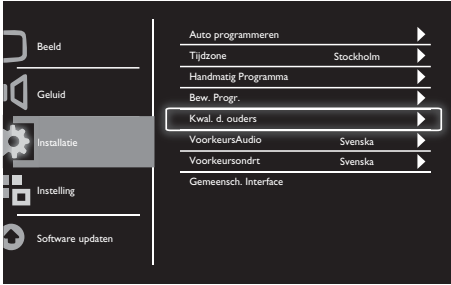

1. Druk op **MENU** om het hoofdmenu van de instellingen te openen.
2. Druk op **▲**, **▼**, **◀** of **▶** om **Instelling** te selecteren en druk op **OK** om te openen.
3. Druk op **▲** of **▼** om **Installatie** te kiezen en druk op **▶** of **OK** om te openen.
4. Druk op **▲** of **▼** om **Kwal. d. ouders** te selecteren en druk op **▶** of **OK** om te openen.
5. Voer het viercijferige pincode in. De standaard pincode is 0711.
6. Druk op **▲** of **▼** om een optie te kiezen en druk op **▶** of **OK** om de optie in te stellen.
7. Druk op **▶** of **OK** om de keuze te bevestigen.
8. Druk op **MENU** om het menu van de instellingen te sluiten.

## VoorkeursAudio

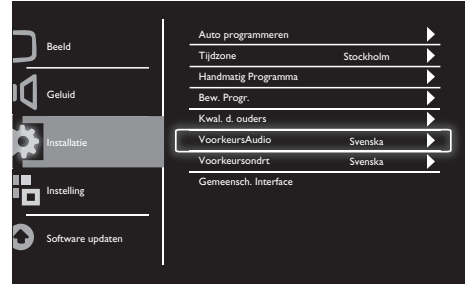

1. Druk op **MENU** om het hoofdmenu van de instellingen te openen.
2. Druk op **▲**, **▼**, **◀** of **▶** om **Instelling** te selecteren en druk op **OK** om te openen.
3. Druk op **▲** of **▼** om **Installatie** te kiezen en druk op **▶** of **OK** om te openen.
4. Druk op **▲** of **▼** om **VoorkeursAudio** te selecteren en druk vervolgens op **▶** of **OK** om te openen.
5. Druk op **▲** of **▼** om de voorkeurstaal voor audio te kiezen. Druk vervolgens op **▶** of **OK** om de keuze te bevestigen.
6. Als een programma meer dan één audiotaal bevat, wordt de voorkeurstaal afgespeeld.

## Voorkeursondrt

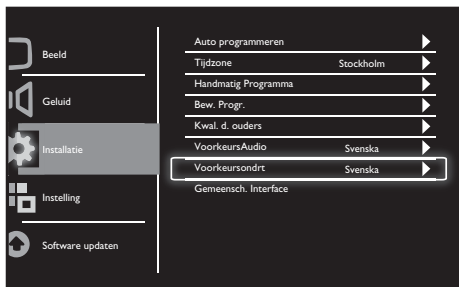

1. Druk op **MENU** om het hoofdmenu van de instellingen te openen.
2. Druk op **▲**, **▼**, **◀** of **▶** om **Instelling** te selecteren en druk op **OK** om te openen.
3. Druk op **▲** of **▼** om **Installatie** te kiezen en druk op **▶** of **OK** om te openen.
4. Druk op **▲** of **▼** om **Voorkeursondrt** te selecteren en druk vervolgens op **▶** of **OK** om te openen.
5. Druk op **▲** of **▼** om de voorkeurstaal voor ondertitels te kiezen. Druk vervolgens op **▶** of **OK** om de keuze te bevestigen.
6. Als een programma meer dan één ondertiteltaal bevat, wordt de voorkeurstaal afgespeeld.

## Gemeensch. Interface

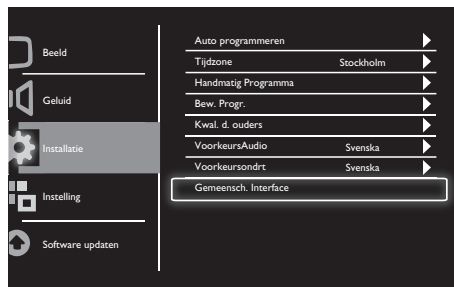

Zorg dat de module in de algemene interfacesleuf is gestoken.

1. Druk op **MENU** om het hoofdmenu van de instellingen te openen.
2. Druk op **▲**, **▼**, **◀** of **▶** om **Instelling** te selecteren en druk op **OK** om te openen.
3. Druk op **▲** of **▼** om **Installatie** te kiezen en druk op **▶** of **OK** om te openen.
4. Druk op **▲** of **▼** om **Gemeensch. Interface** te kiezen en druk op **▶** of **OK** om te openen.
5. Druk op **▲** of **▼** om wijzigingen uit te voeren en druk op **▶** of **OK** om de keuze te bevestigen.

# 8 Instelling

Dit hoofdstuk beschrijft hoe instellingen te wijzigen en functies aan te passen.

## Breedbeeldmodus

Dit item stelt de weergaveoptie van het scherm in.

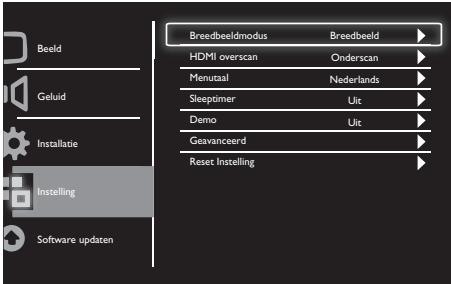

1. Druk op **MENU** om het hoofdmenu van de instellingen te openen.
2. Druk op **▲**, **▼**, **◀** of **▶** om **Instelling** te selecteren en druk op **OK** om te openen.
3. Druk op **▲** of **▼** om **Instelling** te kiezen en druk op **▶** of **OK** om te openen.
4. Druk op **▲** of **▼** om **Breedbeeldmodus** te kiezen en druk op **▶** of **OK** om te openen.
5. Druk op **◀** of **▶** om een weergaveoptie te kiezen.
6. Druk op **▶** of **OK** om de keuze te bevestigen.
7. Druk op **MENU** om het menu van de instellingen te sluiten.

## HDMI overscan

Dit item stelt de scanmethode van HDMI in.

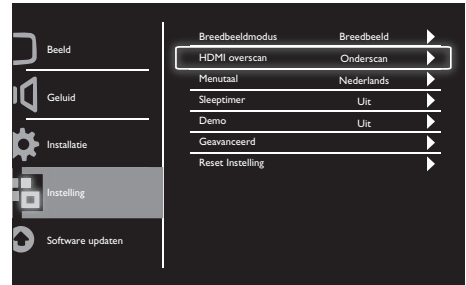

1. Druk op **MENU** om het hoofdmenu van de instellingen te openen.
2. Druk op **▲**, **▼**, **◀** of **▶** om **Instelling** te selecteren en druk op **OK** om te openen.
3. Druk op **▲** of **▼** om **Instelling** te kiezen en druk op **▶** of **OK** om te openen.
4. Druk op **▲** of **▼** om **HDMI overscan** te selecteren en druk op **▶** of **OK** om te openen.
5. Druk op **▲** of **▼** om een scanoptie te kiezen.
6. Druk op **▶** of **OK** om de keuze te bevestigen.
7. Druk op **MENU** om het menu van de instellingen te sluiten.

# Menutaal

Dit item selecteert de OSD-taal.

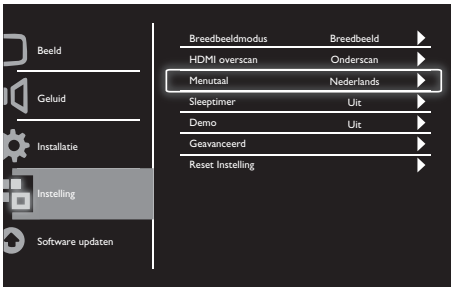

1. Druk op **MENU** om het hoofdmenu van de instellingen te openen.
2. Druk op **▲**, **▼**, **◀** of **▶** om **Instelling** te selecteren en druk op **OK** om te openen.
3. Druk op **▲** of **▼** om **Instelling** te kiezen en druk op **▶** of **OK** om te openen.
4. Druk op **▲** of **▼** om **Menutaal** te kiezen en druk op **▶** of **OK** om te openen.
5. Druk op **◀** of **▶** om te kiezen.
6. Druk op **OK** om de keuze te bevestigen.
7. Druk op **MENU** om het menu van de instellingen te sluiten.

# Sleeptimer

Dit item schakelt het beeldscherm na een gedefinieerde tijdsperiode zonder besturingsopdracht naar de stand-by.

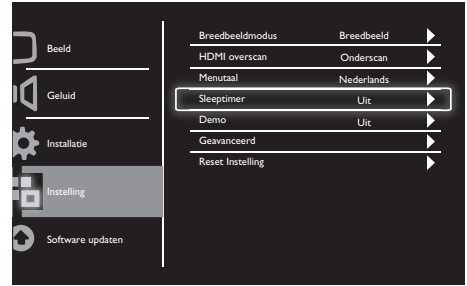

1. Druk op **MENU** om het hoofdmenu van de instellingen te openen.
2. Druk op **▲**, **▼**, **◀** of **▶** om **Instelling** te selecteren en druk op **OK** om te openen.
3. Druk op **▲** of **▼** om **Instelling** te kiezen en druk op **▶** of **OK** om te openen.
4. Druk op **▲** of **▼** om **Sleeptimer** te kiezen en druk op **▶** of **OK** om te openen.
5. Druk op **◀** of **▶** om een tijdsduur te kiezen of kies **Uit** om deze functie uit te schakelen.
6. Druk op **▶** of **OK** om de keuze te bevestigen.
7. Druk op **MENU** om het menu van de instellingen te sluiten.

## Demo

Dit item plaatst het beeldscherm in de demonstratiemodus zodat u kunt zien hoe de beeldkwaliteit van het beeldscherm is verbeterd.rd.

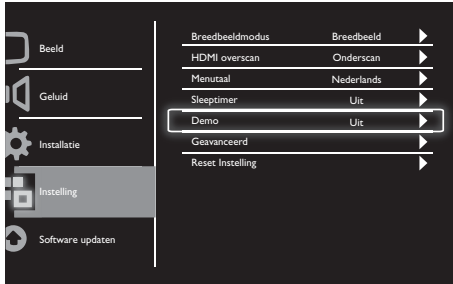

1. Druk op **MENU** om het hoofdmenu van de instellingen te openen.
2. Druk op **▲**, **▼**, **◀** of **▶** om **Instelling** te selecteren en druk op **OK** om te openen.
3. Druk op **▲** of **▼** om **Instelling** te kiezen en druk op **▶** of **OK** om te openen.
4. Druk op **▲** of **▼** om **Demo** te kiezen en druk op **▶** of **OK** om te openen.
5. Druk op **▲** of **▼** om **Aan** of **Uit** te kiezen.
6. Druk op **▶** of **OK** om de keuze te bevestigen.
7. Druk op **MENU** om het menu van de instellingen te sluiten.

## Geavanceerd

Dit item opent de geavanceerde instellingen.

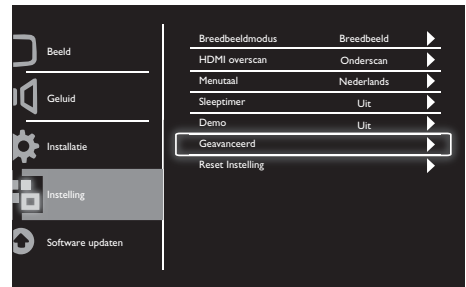

1. Druk op **MENU** om het hoofdmenu van de instellingen te openen.
2. Druk op **▲**, **▼**, **◀** of **▶** om **Instelling** te selecteren en druk op **OK** om te openen.
3. Druk op **▲** of **▼** om **Instelling** te kiezen en druk op **▶** of **OK** om te openen.
4. Druk op **▲** of **▼** om **Geavanceerd** te kiezen en druk op **▶** of **OK** om te openen.
5. Druk op **▲** of **▼** om een optie te selecteren en druk op **▶** of **OK** om te openen.
6. Druk op **◀** of **▶** om wijzigingen te maken en druk op **▶** of **OK** om de keuze te bevestigen.
7. Druk op **MENU** om het menu van de instellingen te sluiten.

## Reset Instelling

Dit item herstelt de fabrieksinstellingen van het beeldscherm.

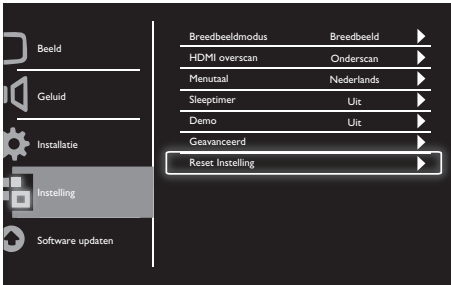

1. Druk op **MENU** om het hoofdmenu van de instellingen te openen.
2. Druk op **▲**, **▼**, **◀** of **▶** om **Instelling** te selecteren en druk op **OK** om te openen.
3. Druk op **▲** of **▼** om **Instelling** te kiezen en druk op **▶** of **OK** om te openen.
4. Druk op **▲** of **▼** om **Reset Instelling** te kiezen en druk op **▶** of **OK** om te openen.
5. Druk op **◀** of **▶** om **Ja** te kiezen en druk op **OK** om het beeldscherm te resetten.
6. De fabrieksinstellingen van het beeldscherm worden hersteld.

## 9 Software updaten

Dit hoofdstuk beschrijft hoe u de software voor het beeldscherm kunt bijwerken.

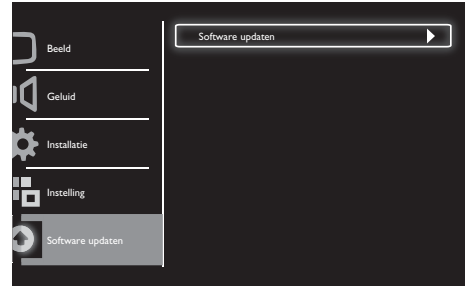

1. Druk op **MENU** om het hoofdmenu van de instellingen te openen.
2. Druk op **▲**, **▼**, **◀** of **▶** om **Instelling** te kiezen en druk op **OK** om te openen.
3. Druk op **▲** of **▼** om **Software updaten** te kiezen en druk op **▶** of **OK** om te openen.
4. Druk op **▶** of **OK** om de upgrade te starten.



# 10 Pixelbeleid

Philips streeft ernaar om producten van de hoogste kwaliteit te leveren. Wij gebruiken enkele van de meest geavanceerde fabricageprocessen in de industrie en voeren doorlopende kwaliteitscontrole uit. Defecte pixels of subpixels zijn op een plat beeldscherm soms echter onvermijdelijk. Geen enkele fabrikant kan garanderen dat alle schermen vrij zijn van pixel-defecten. Philips garandeert echter dat elk scherm met een onaanvaardbaar aantal defecten onder de garantie zal worden gerepareerd of vervangen. Deze melding legt de verschillende types pixel-defecten uit en definieert voor elk type het aanvaardbare defectenniveau. Het aantal defecte pixels op een beeldscherm moet deze aanvaardbare niveaus overschrijden om in aanmerking te kunnen komen voor reparatie of vervanging volgens de garantie. Niet meer dan 0,0004% van de subpixels van een beeldscherm mag bijvoorbeeld defect zijn. Daarnaast stelt Philips nog hogere kwaliteitsnormen voor bepaalde types of combinaties van pixel-defecten die nog meer opmerkelijk zijn dan anderen. Dit beleid is wereldwijd geldig.

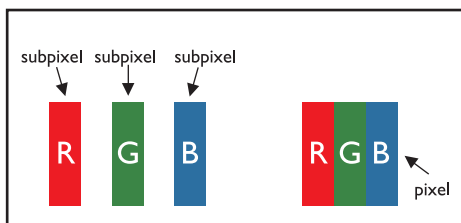

## Pixels en subpixels

Een pixel of beeldelement wordt door drie subpixels in de primaire kleuren rood, groen en blauw samengesteld. Veel pixels vormen samen een beeld. Als alle subpixels van een pixel worden verlicht, verschijnen de drie gekleurde subpixels samen als één enkele witte pixel. Als ze allemaal donker zijn, vormen de drie gekleurde subpixels samen een enkele donkere pixel. Andere combinaties van verlichtte en donkere subpixels verschijnen als enkele pixels van andere kleuren.

## Types pixels-defecten

Pixel- en subpixel-defecten verschijnen op verschillende manieren op het scherm. Er zijn twee categorieën pixel-defecten en in elke categorie een aantal types subpixel-defecten.

**Heldere punt-defecten:** Heldere puntdefecten verschijnen als pixels of subpixels die altijd verlicht worden of 'aan' zijn. Dit is een heldere punt die als een subpixel op het scherm opvalt als het scherm een donker patroon weergeeft. Hier vindt u de types heldere puntdefecten:

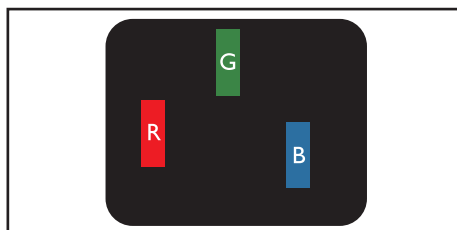

Eén rode, groene of blauw subpixel verlicht

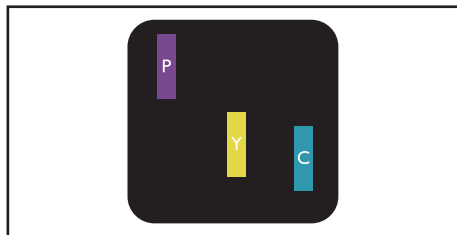

Twee naastliggende subpixels verlicht:

- Rood + Blauw = Paars
- Rood + Groen = Geel
- Groen + Blauw = Cyaan (Lichtblauw)



Drie naastliggende subpixels verlicht (één witte pixel)

## Opmerking

- Een rode of blauwe punt moet meer dan 50 procent helderder zijn dan naastliggende punten, terwijl een groene punt 30 procent helderder is dan naastliggende punten.

**Zwarte punt-defecten:** Zwarte puntdefecten verschijnen als pixels of subpixels die altijd donker worden of 'uit' zijn. Dit is een donkere punt die als een subpixel op het scherm opvalt als het scherm een licht patroon weergeeft. Hier vindt u de types donkere puntdefecten:

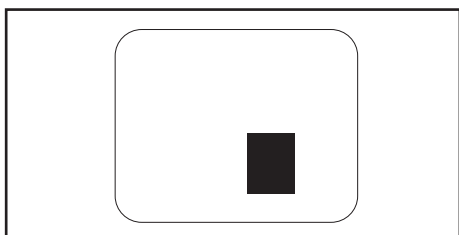
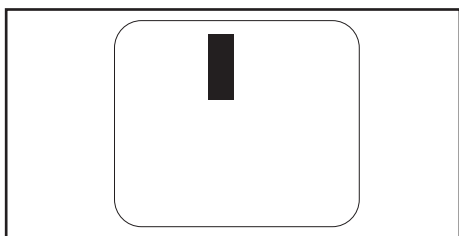

### Nabije pixels-defecten

Omdat pixel- en subpixel-defecten van hetzelfde type in de buurt van elkaar beter opmerkzaam kunnen zijn, geeft Philips ook tolerantiegrenzen aan voor de nabijheid van pixel-defecten.

### Tolerantiegrenzen pixel-defecten

Het aantal defecte pixels of subpixels op een plat beeldscherm van Philips moet de tolerantiegrenzen van de volgende tabel overschrijden om in aanmerking te kunnen komen voor reparatie of vervanging.

HELDERE PUNT-DEFECTEN	AANVAARBAAR NIVEAU
MODEL	191TE2L / 221TE2L
1 verlichte subpixel	3
2 naastliggende verlichte subpixels	1
3 naastliggende verlichte subpixels (één witte pixel)	0
Afstand tussen twee heldere puntdefecten*	>15mm
Totaal heldere puntdefecten van alle types	3

ZWARTE PUNTDEFECTEN	AANVAARBAAR NIVEAU
MODEL	191TE2L / 221TE2L
1 donkere subpixel	5 of minder
2 naastliggende donkere subpixels	2 of minder
3 naastliggende donkere subpixels	0
Afstand tussen twee zwarte puntdefecten*	>15mm
Totaal zwarte puntdefecten van alle types	5 of minder

TOTAAL PUNTDEFECTEN	AANVAARBAAR NIVEAU
MODEL	191TE2L / 221TE2L
Totaal heldere of zwarte puntdefecten van alle types	5 of minder



#### Opmerking

- 1 of 2 naastliggende subpixel-defecten = 1 puntdefect

# 11 Probleemoplossing

In deze sectie worden veelvoorkomende problemen en de bijbehorende oplossingen beschreven.

---

## Algemene problemen met het beeldscherm

### Het beeldscherm gaat niet aan:

- Haal het netsnoer uit het stopcontact. Wacht één minuut en sluit het dan weer aan.
- Controleer of het netsnoer goed is aangesloten.

### De afstandsbediening werkt niet goed:

- Controleer of de batterijen juist in de afstandsbediening zijn geplaatst, in overeenstemming met de symbolen + en -.
- Vervang de batterijen als deze leeg of bijna leeg zijn.
- Reinig de afstandsbediening en de sensorlens van het beeldscherm.

### Het stand-by lampje op het beeldscherm knippert rood:

- Verwijder de stekker uit het stopcontact. Wacht totdat het beeldscherm afkoelt voordat u de stroomkabel weer Als het knipperen opnieuw verschijnt, dient u contact op te nemen met de Philips-klantenservice.

### Het menu van het beeldscherm is in de verkeerde taal:

- Verander het menu van het beeldscherm naar uw voorkeurstaal.

### Als u het beeldscherm aan/uit/in stand-by zet, hoort u van het chassis van het beeldscherm een krakend geluid:

- Er wordt geen actie vereist. Het krakende geluid is normale uitzet en samentrekking van het beeldscherm terwijl het afkoelt en opwarmt. Dit heeft geen invloed op de prestaties.

---

## Zenderproblemen bij het beeldscherm

### Eerder ingestelde zenders staan niet in de lijst met zenders:

- Controleer of de juiste zenderlijst is geselecteerd.

### Er zijn tijdens de installatie geen digitale zenders gevonden:

- Controleer of het beeldscherm in uw land DVB-T of DVB-C ondersteunt. Zie op de achterkant van het beeldscherm de lijst met landen.

---

## Problemen met beeld

### Het beeldscherm staat aan maar er is geen beeld:

- Controleer of de antenne juist met het beeldscherm is verbonden.
- Controleer of het juiste apparaat als de bron van het beeldscherm is geselecteerd.

### Er is geluid, maar geen beeld:

- Controleer of de beeldinstellingen juist zijn ingesteld.

### Een antenneverbinding geeft zeer slecht ontvangst bij het beeldscherm:

- Controleer of de antenne juist met het beeldscherm is verbonden.
- Luidsprekers, ongeaarde audio-apparatuur, neonlampen, hoge gebouwen of andere grote onderwerpen kunnen de ontvangstkwaliteit beïnvloeden. Wanneer mogelijk, dient u de ontvangstkwaliteit te proberen verbeteren door de richting van de antenne te veranderen of door apparatuur van het beeldscherm af te plaatsen.
- Als de ontvangst voor slechts één zender slecht is, probeert u deze zender fijn af te stemmen.

### De beeldkwaliteit van de aangesloten apparaten is slecht:

- Controleer of de apparaten goed zijn aangesloten.
- Controleer of de beeldinstellingen juist zijn ingesteld.

**Het beeldscherm heeft uw beeldinstellingen niet opgeslagen:**

- Controleer of de locatie van het beeldscherm op de thuis-instellingen is ingesteld. Deze modus biedt u de flexibiliteit om instellingen te wijzigen en op te slaan.

**Het beeld is niet gelijk aan het scherm, het is te groot of te klein:**

- Probeer een ander beeldformaat.

**De beeldpositie is incorrect:**

- Beeldsignalen van bepaalde apparaten passen niet goed op het scherm. Controleer de signaaluitvoer van het apparaat.

## Problemen met geluid

**Er is beeld maar geen geluid van het beeldscherm:**



### Opmerking

- Als er geen audiosignaal wordt gedetecteerd, schakelt het beeldscherm automatisch naar audio-uitgang uit - dit geeft geen storing aan.

- Controleer of alle kabels juist zijn aangesloten.
- Controleer of het volume niet op 0 staat.
- Controleer of het geluid niet gedempt is.

**Er is beeld, maar de geluidskwaliteit is slecht:**

- Controleer of de geluidsinstellingen juist zijn ingesteld.

**Er is beeld, maar er komt maar uit één luidspreker geluid:**

- Controleer of de balans van het geluid is ingesteld op het midden.

## Problemen met HDMI-aansluiting

**Er zijn problemen met HDMI-apparaten:**

- Let op dat HDCP-ondersteuning die tijd kan vertragen die een beeldscherm nodig heeft om inhoud van een HDMI-apparaat weer te geven.

- Als het beeldscherm het HDMI-apparaat niet herkent en er wordt geen beeld weergegeven, dient u te proberen de bron van één apparaat naar een ander en weer terug te schakelen.
- Als het geluid steeds wordt onderbroken, controleert u of de uitganginstellingen van het HDMI-apparaat correct zijn.
- Als u een HDMI-DVI-adapter of HDMI-DVI-kabel gebruikt, controleert u of er een extra audiokabel is aangesloten op **AUDIO IN** (alleen mini-aansluiting).

## Problemen met computeraansluiting

**De computerweergave op het beeldscherm is niet stabiel:**

- Controleer of een ondersteunde resolutie en verfrissingssnelheid op de computer is geselecteerd.
- Stel het beeldformaat van het beeldscherm in op niet geschaald.

## Overige

**Wanneer moet ik de SmartContrast-functie gebruiken?**

- De SmartContrast-functie is ontworpen om films te verbeteren, evenals het spelen van enkele spelletjes, gezien het de contrastverhouding in donker bewegende scènes verbetert.
- Fabrieksstandaard is "Uit".
- Voor kantoorgebruik of internetapplicaties wordt het aangeraden om SmartContrast "Uit" te schakelen.

**Aan/uit-LED ingeschakeld voor Automatische update programma**

- In geval van een automatische s/w-update wordt de eenheid automatisch voor software-updates ingeschakeld. Tijdens de updates is geen mogelijkheid tot video of audio. De eenheid wordt ook naar normaal geretourneerd als de software-updates zijn voltooid.

### Timing-instelling:

- Het wordt aanbevolen de tijdstelling na het scannen van zenders uit te voeren om de tijdzone te synchroniseren. Dit zal enige automatische software-updates behouden die rechts actief zijn, evenals de toegewezen tijdsperiode die door de makers van het verzendsysteem van het beeldscherm wordt geboden.

---

## Contact met ons opnemen

Als u uw probleem niet kunt oplossen, dient u de VGV voor dit beeldscherm bij

[www.philips.com/support](http://www.philips.com/support) te raadplegen.

Als het probleem daarna nog niet is opgelost, neemt u contact op met Philips Consumer Care in uw land (Vermeld in deze Gebruikershandleiding).



### Waarschuwing

- Probeer nooit het beeldscherm zelf te repareren. Dit kan ernstig letsel, onherstelbare schade aan uw beeldscherm of ongeldigheid van uw garantie veroorzaken.



### Opmerking

- Voordat u contact opneemt met Philips dien u het model en serienummer van uw beeldscherm te noteren. Deze nummers zijn op de achterkant van het beeldscherm en op de verpakking afgedrukt.





Versie: M21TEE1Q

2010 © Koninklijke Philips Electronics N.V. Alle rechten voorbehouden.

De specificaties zijn onderhevig aan wijzigingen zonder kennisgeving.

Philips en het Philips-schildemblem zijn gedeponeerde handelsmerken

van Koninklijke Philips Electronics N.V. en worden gebruikt onder de

licentie van Koninklijke Philips Electronics N.V.

[www.philips.com](http://www.philips.com)