

SEGURIDAD Y SOLUCIÓN  
DE PROBLEMAS

ACERCA DE  
ESTE MANUAL

INFORMACIÓN  
DE PRODUCTO

INSTALACIÓN  
DEL MONITOR

MENÚS DE  
PANTALLA (OSD)

CONTROL REMOTO

ATENCIÓN AL  
CLIENTE Y GARANTÍA

DESCARGA /  
IMPRESIÓN

SALIR 



LCD Monitor/ TV  
**BDL4221V**



# Seguridad y Solución de Problemas

[Precauciones de seguridad y Mantenimiento](#) • [Condiciones del Sitio de Instalación](#) • [Preguntas Más Frecuentes](#) • [Resolución de Problemas](#) • [Información Sobre Reglamentaciones](#) • [Otra Información Relacionada](#)

---

## Precauciones de seguridad y mantenimiento



**ADVERTENCIA: El uso de controles, ajustes o procedimientos que no sean los especificados en esta documentación puede provocar la exposición a golpes de corriente o a peligros mecánicos y/o eléctricos.**

Lea y siga estas instrucciones cuando conecte y utilice el monitor de su computadora:

- Desenchufe el monitor si no lo va a utilizar por un periodo prolongado.
- Desenchufe el monitor si necesita limpiarlo con un paño levemente húmedo. Puede limpiar la pantalla con un paño seco mientras está apagada. No obstante, nunca utilice líquidos con base de alcohol, solventes o amoníaco.
- Consulte a un técnico en mantenimiento si el monitor no funciona normalmente cuando se sigan las instrucciones de este manual
- La cubierta posterior sólo debe ser quitada por personal de mantenimiento calificado.
- Mantenga la pantalla alejada de los rayos directos del sol y de estufas o cualquier otra fuente de calor.
- No ponga objetos que puedan caer en las aberturas de ventilación o impedir la ventilación adecuada de los componentes electrónicos del monitor.
- No obstaculice los orificios de ventilación de la cabina.
- Mantenga el monitor seco. Para evitar choques eléctricos, no lo exponga a la lluvia o a una humedad excesiva.
- Si apaga el monitor separando el cable que lo conecta a la energía o el cable DC, aguarde 6 segundos, luego una el cable que lo conecta a la energía o el cable DC para su normal funcionamiento.
- Para evitar el riesgo de choque o daño permanente del equipo, no exponga el monitor a la lluvia o a una humedad excesiva.
- Al posicionar el monitor, asegúrese de que la ficha que lo conecta a la energía y el toma corriente están en un lugar de fácil acceso.
- **IMPORTANTE:** Procure activar siempre un protector de pantalla durante la aplicación. Si una imagen de alto contraste permanece fija un periodo prolongado de tiempo, es posible que deje sobreimpresa en la pantalla una imagen secundaria o residual. Se trata de un fenómeno conocido inherente a la tecnología LCD. La mayoría de las veces, esta imagen persistente irá desapareciendo gradualmente después de apagar la unidad. Adviértase que los síntomas de persistencia son irreparables y que no están cubiertos por la garantía.

Consulte a un técnico en mantenimiento si el monitor no funciona normalmente al seguir las instrucciones de funcionamiento de este manual.

[VOLVER A INICIO DE PÁGINA](#)

---

## Condiciones del sitio de instalación

- Evite el frío y el calor extremos
- No almacene ni utilice el producto en lugares expuestos a la luz solar directa o a temperaturas extremas.
- No someta el monitor LCD a cambios bruscos de temperatura ambiente. Escoja un lugar que registre temperaturas y grados de humedad que entren dentro de los límites siguientes:
  - Temperatura: 0-35°C 32-95°F
  - Humedad: 20-80% RH
- No someta el producto a vibraciones o impactos, ni lo deje en el maletero de un vehículo.
- Evite la manipulación indebida de este producto durante el funcionamiento o transporte, tratando de no ocasionar golpes ni caídas.
- No almacene ni utilice el producto en lugares expuestos a un elevado grado de humedad ni en entornos polvorientos. No permita la entrada o derramamiento de líquido en el monitor.

[VOLVER A INICIO DE PÁGINA](#)

# Acerca de este manual

[Acerca de esta Guía](#) • [Descripciones de notación](#)

---

## Acerca de esta Guía

Esta guía electrónica del usuario está destinado a los usuarios del Monitor/TV LCD de Philips. Incluye características, configuración, funcionamiento e información de interés.

La guía está compuesta por las siguientes secciones:

- [Seguridad y resolución de problemas](#): contiene sugerencias y soluciones a problemas comunes, como así también información relacionada que podría resultar de utilidad.
- [Acerca de este Manual Electrónico del Usuario](#): brinda una descripción general de la información contenida en el manual, junto con la descripción de los iconos de notación y otros documentos de referencias.
- [Información del producto](#): brinda una descripción general de las características y de las especificaciones técnicas del monitor.
- [Instalación del monitor](#): describe el proceso inicial de instalación del monitor y ofrece una descripción general de cómo utilizarlo.
- [Menús en pantalla \(OSD\)](#): brinda información acerca de cómo ajustar las configuraciones del monitor.
- [Control Remoto](#) ofrece información sobre la configuración de las funciones del televisor.
- [Atención al cliente y garantía](#): contiene una lista de los Centros de Información al Cliente de Philips en todo el mundo, los números telefónicos de los mostradores de ayuda e información acerca de la garantía correspondiente a su producto.
- [Opción de descarga e impresión](#): transfiere todo este manual a su disco rígido para facilitar la consulta.

[VOLVER AL INICIO DE LA PÁGINA](#)

---

## Descripciones de notación

Las siguientes subsecciones describen las convenciones de notación utilizadas en este

documento.

## Notas, Cuidados y Advertencias

En esta guía, es posible que ciertos bloques de texto estén acompañados por un icono e impresos en tipo de letra negrita o cursiva. Estos bloques contienen notas, cuidados y advertencias. Se utilizan de la siguiente manera:



**NOTA:** Este icono identifica información importante y sugerencias que pueden ayudarle a utilizar mejor su computadora.



**CUIDADO:** Este icono identifica la información que indica cómo evitar daños potenciales al hardware o pérdidas de datos.



**ADVERTENCIA:** Este icono indica el peligro potencial de daño corporal y explica cómo resolver el problema.

Algunas advertencias pueden aparecer en formatos diferentes o pueden no estar acompañadas de un icono. En dichos casos, las presentaciones específicas de las advertencias seguirán las pautas establecidas por la autoridad reguladora correspondiente.

[VOLVER AL INICIO DE LA PÁGINA](#)

---

©2005 Koninklijke Philips Electronics N.V.

Todos los derechos reservados. Está prohibida su reproducción, copia, uso, modificación, contratación, alquiler, presentación pública, transmisión o difusión por medios de comunicación, total o parcial, sin el consentimiento por escrito de Philips Electronics N.V.

# Información de Producto

[Características del Producto](#) • [Especificaciones Técnicas](#) • [Modos de Resolución y Preconfiguración](#) • [Política de Philips Para Defectos de Pixeles](#) • [Ahorro Automático de Energía](#) • [Especificaciones Físicas](#) • [Asignación de Pines](#) • [Vistas del Producto](#)

---

## Características del producto

### **BDL4221V**

- **Mínima gestión, máxima productividad**
  - Los monitores se conectan en cadena ("daisy chain) para mostrar un contenido uniforme
  - Monitores controlables por red para facilitar la gestión remota
  - Conectores de entrada: CVBS, S-Vídeo, SCART, YPbPr y RF (entrada TV)
- **Experiencia visual mejorada**
  - Desentrelazado adaptable al movimiento para optimizar la nitidez
  - El filtro de peine 3D separa los colores para ofrecer la máxima nitidez de imagen
  - WXGA, resolución 1366 x 768 en formato amplio para aumentar la definición
  - Tecnología de intensificación adaptable del brillo
  - Preparado para reproducir formatos SDTV, EDTV y HDTV
- **Gran funcionalidad**
  - Función de zoom para matrices de mosaico
  - Admite descryptación de la protección del contenido digital en gran ancho de banda
  - Desdoblamiento de pantalla para vídeo/PC
  - Función PIP para presentaciones públicas

*\*RF (entrada TV) sólo disponible para 420WN6QS.*

[VOLVER AL INICIO DE PÁGINA](#)

---

## Especificaciones técnicas\*

<b>PANEL LCD</b>	
• TIPO	TFT LCD

• Tamaño de pantalla	42 de visualización
• Separación de píxeles	0.227 x 0.681 mm
• Tipo de panel LCD	1366 x 768 píxeles Columna Vertical R.G.B Capa protectora de superficie, polarizador anti reflejos
• Área efectiva de visualización	930,25 x 523,01 mm
• Colores de visualización	Interfaz de 8 bits (16.7M colores)

### PC Exploración

Velocidad de refresco vertical	56 Hz - 75 Hz
Frecuencia horizontal	30 kHz - 63 kHz

### PC VIDEO

• Tasa de puntos de video	< 85 MHz
• Impedancia entrante	
- Video	75 ohm
- Sync	2.2K ohm
• Niveles de la señal de entrada	0.7 Vpp
• Señal de entrada Sync	Sync separado
• Polaridades de Sync	Positivo y negativo
• Frecuencia de entrada	WXGA Hsync                      48 kHz, Vsync 60 Hz (N.I.) SVGA Hsync                        38 kHz, Vsync 60 Hz (N.I.) VGA/DVI-D Hsync                31 kHz, Vsync 60 Hz (N.I.)
• Interfaz de video	D-sub, S-Vídeo, TV-RF, SCART o vídeo compuesto y por componentes, DVI-D

## AUDIO

• Nivel de entrada para PC/ SVHS/SCART	500 mV nominal
• Altavoces	10W Stereo Audio (10W/channel RMS x2, 200Hz~10kHz, 8 ohm, 10% THD)

## CARACTERÍSTICAS ÓPTICAS

• Radio de contraste	1100:1(con DCR activado)
• Brillo	500 cd/m <sup>2</sup> (característicos)
• Ángulo pico de contraste	6 en punto
• Cromacidad blanca	x: 0.283 y: 0.297 (a 9300° K) x: 0.313 y: 0.329 (a 6500° K) x: 0.328 y: 0.344 (a 5700° K)
• Ángulo de visión (C/R >5)	Superior ≥89° (caract.) Inferior ≥89° (caract.) Izquierdo ≥89° (caract.) Derecho ≥89° (caract.)
• Tiempo de respuesta	(G a G) 8 ms(típ.) 12 ms(máx.)

## sRGB

El estándar sRGB garantiza un correcto intercambio de colores entre diferentes dispositivos (cámaras digitales, monitores, impresoras, escáneres, etc.).

Empleando un espectro de color unificado, las imágenes capturadas por un dispositivo compatible con sRGB se reproducirán correctamente en el monitor Philips configurado al efecto. De esta forma, los colores se calibran para conferir a la pantalla una total fidelidad cromática.

Con la opción sRGB activada, el brillo y el contraste del monitor mantienen unos valores predefinidos, al igual que la escala cromática.

Por tanto, convendrá seleccionar la opción sRGB a través de los menús OSD del monitor.

Para hacerlo, en el modo PC, abra el OSD pulsando el botón MENÚ de su monitor. Utilice el botón hacia abajo para dirigirse a la CONFIGURACIÓN DE COLOR pulse de nuevo el botón MENÚ. A continuación, mueva el botón hacia abajo para ir a COLOR NORMAL y pulse de



nuevo el botón MENÚ.

Salga del menú de pantalla.

\* Esta información está sujeta a cambio sin aviso previo.

[VOLVER AL INICIO DE PÁGINA](#)

## Modos de resolución y preconfiguración

- Recomendado 1366 x 768 a 60Hz

### 10 modos preconfigurados de fábrica:

Resolución	Modo	Frec. hor. (kHz)	Frec. vert. (Hz)
<b>PC</b>			
640x350	VGA-1	31.469	70.086
640x480	VGA VESA 60	31.469	59.940
640x480	VGA VESA 75	37.500	75.000
720x400	IBM VGA 3H	31.468	70.087
800x600	SVGA VESA 56	35.156	56.250
800x600	SVGA VESA 60	37.879	60.317
800x600	SVGA VESA 75	46.875	75.000
1280x1024	XGA VESA 60	48.363	60.004
1280x1024	XGA VESA 75	60.023	75.029
1280x768	GTF 60	47.700	60.000
1280x768	Wincomm	45.113	56.260
1360x768	VESA	47.700	60.000

## Video

720x480	480i	15.734	59.940
720x576	576i	15.625	50.000
720x480	480p	31.470	60.000
720x576	576p	31.250	50.000
1280x720	720p	28.200	50.000
1280x720	720p	33.750	60.000
1920x1080	1080i	37.500	50.000
1920x1080	1080i	45.000	60.000

[VOLVER AL INICIO DE PÁGINA](#)

## Ahorro automático de energía

Si tiene instalado en su PC una tarjeta de visualización o software compatible con la norma DPMS de VESA, el monitor puede reducir automáticamente el consumo de energía cuando no se lo esté utilizando. Y cuando se detecta una entrada proveniente de un teclado, ratón u otro dispositivo, el monitor se "despertará" automáticamente. La tabla siguiente muestra el consumo de energía y la señalización de estas funciones de ahorro automático de energía:

Definición del manejo de energía					
Modo VESA	Video	H-sync	V-sync	Energía utilizada	Color del LED
Activo	ON (encendido)	Sí	Sí	100 W. (típ)	Azul
Desconexión automática	OFF (apagado)	No	No	< 5W	Ámbar
Apagado	OFF (apagado)	-	-	< 3W	OFF (apagado)

[VOLVER AL INICIO DE PÁGINA](#)

## Especificaciones físicas

• Dimensión (WxHxD)*	1272 x 680 x 300 mm (incluyendo pedestal y altavoces) 1052 x 644 x 150 mm (sin pedestal y altavoces)
• Peso	35 kg (incluyendo pedestal y altavoces)
• Fuente de energía	100 — 240 VAC, 60 — 50Hz
• Consumo de energía	Modo PC: 140 W (típ.) Modo TV: 220 W (típ.)
• Temperatura (de funcionamiento)	5° C a 35° C
• Humedad relativa	20% a 80%
• MTBF del sistema	50K horas (excluyendo CCFL 40K horas)

\* Esta información está sujeta a cambio sin previo aviso.

[VOLVER AL INICIO DE PÁGINA](#)

## Asignación de los pines de señales

1. El conector únicamente digital contiene 24 contactos de señales organizados en tres filas de ocho contactos cada una. Las asignaciones de los contactos se detallan en la siguiente tabla.

Pin	Asignación de señal	Pin	Asignación de señal	Pin	Asignación de señal
1	T.M.D.S. Dato2-	9	T.M.D.S. Dato1-	17	T.M.D.S. Dato0-
2	T.M.D.S. Dato2+	10	T.M.D.S. Dato1+	18	T.M.D.S. Dato0+
3	Blindaje T.M.D.S. Dato 2/4	11	Blindaje T.M.D.S. Dato 1/3	19	Blindaje T.M.D.S. Dato 0/5
4	Sin conexión	12	Sin conexión	20	Sin conexión
5	Sin conexión	13	Sin conexión	21	Sin conexión

6	Reloj DDC	14	Alimentación +5V	22	Blindaje Reloj T.M. D.S.
7	Dato DDC	15	Detección de Conexión	23	T.M.D.S. Reloj+
8	Sin conexión	16	Masa (para +5V)	24	T.M.D.S. Reloj-

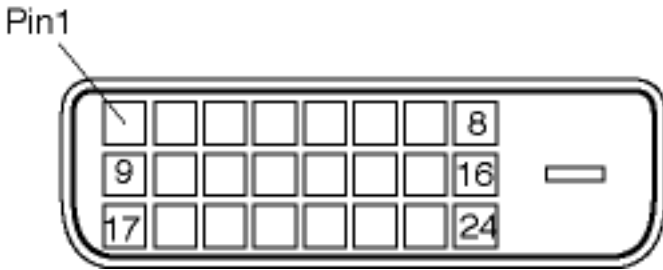

2. Conector D-sub de 15 contactos (macho) del cable de señal (sistemas IBM):

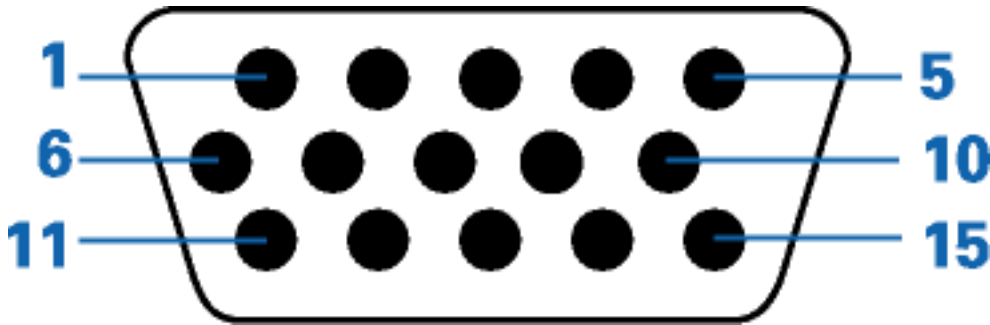

Pin	Asignación	Pin	Asignación
1	Entrada de vídeo rojo	9	DDC +5V
2	Entrada de vídeo verde	10	Detección de cable
3	Entrada de vídeo azul	11	Salida idéntica, conectada al pin 10
4	Masa	12	Línea de datos serie (SDA)
5	NC	13	H. Sincronismo / H+V

6	Masa de vídeo rojo	14	V. Sincronismo Vertical
7	Entrada de vídeo verde	15	Línea de reloj de datos (SCL)
8	Masa de vídeo azul		

### 3. Conector RS232

Conector macho de 9 pin D-Sub para comunicación con un motor de plasma o un PC.

#### RS232 DB9 (EiA/TIA 574)



(view into male end)

Pin	Función de RS-232 (EIA-232-A)
3	Transmisión de Datos (TD) desde DTE a DCE
2	Recepción de Datos (RD) desde DCE a DTE
7	Petición de envío (RTS)
8	Autorización de envío (CTS)
6	DCE Preparado (DSR)
5	Señal de masa (SG)

1	Detector de Señal de Línea Recibida (DCD)
4	DTE Preparado (DTR)
9	Indicador de Llamada

#### 4. Conector SCART

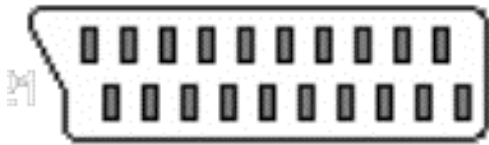

Pin	Señal	Pin
1	Salida de canal derecho de audio (0.5 Vrms, < 1K ohmios)	2
2	Entrada de canal derecho de audio (0.5 Vrms, > 10K ohmios)	1
3	Salida de canal izquierdo de audio (0.5 Vrms, < 1K ohmios)	6
4	Masa de audio	4
5	Masa de señal azul	5
6	Entrada de canal izquierdo de audio (0.5 Vrms, > 10K ohmios)	3

7	Señal Azul I/O (0.7 Vp-p, 75 Ohmios)	7
8	Cambio de función E/S (L: < 2V, H: > 10V, 10K ohmios)	8
9	Masa de señal verde	9
10	Línea de intercomunicación de datos N. 1	10
11	Señal Verde I/O (0.7 Vp-p, 75 Ohmios)	11
12	Línea de intercomunicación de datos N. 2	12
13	Masa de señal rojo	13
14	Masa de Señal de Borrado	14
15	Señal rojo I/O (0.7 Vp-p, 75 Ohmios)	15
16	Señal de borrado E/S (L: < 0,4V, H: > 1,0V, 75 ohmios)	16
17	Masa de señal de vídeo compuesto	18
18	Masa de Señal de Borrado	17
19	Salida de señal de vídeo compuesto (1 Vp-p, 75 ohmios, sincronismo: negativo)	20
20	Entrada de señal de vídeo compuesto (1 Vp-p, 75 ohmios, sincronismo: negativo)	19

21

Blindaje de enchufe (masa común)

21

[VOLVER AL INICIO DE PÁGINA](#)

---

## Vistas del Producto

Siga los vínculos para observar diferentes vistas del monitor y de sus componentes.

## Descripción del producto

[VOLVER AL INICIO DE PÁGINA](#)



# Instalación del Monitor LCD

Descripción del Producto • Conexión a PC, antena de TV, DVD/VCR, etc. • Primeros Pasos • Optimización del Rendimiento

---

## Descripción del producto

## Instalación del Monitor LCD

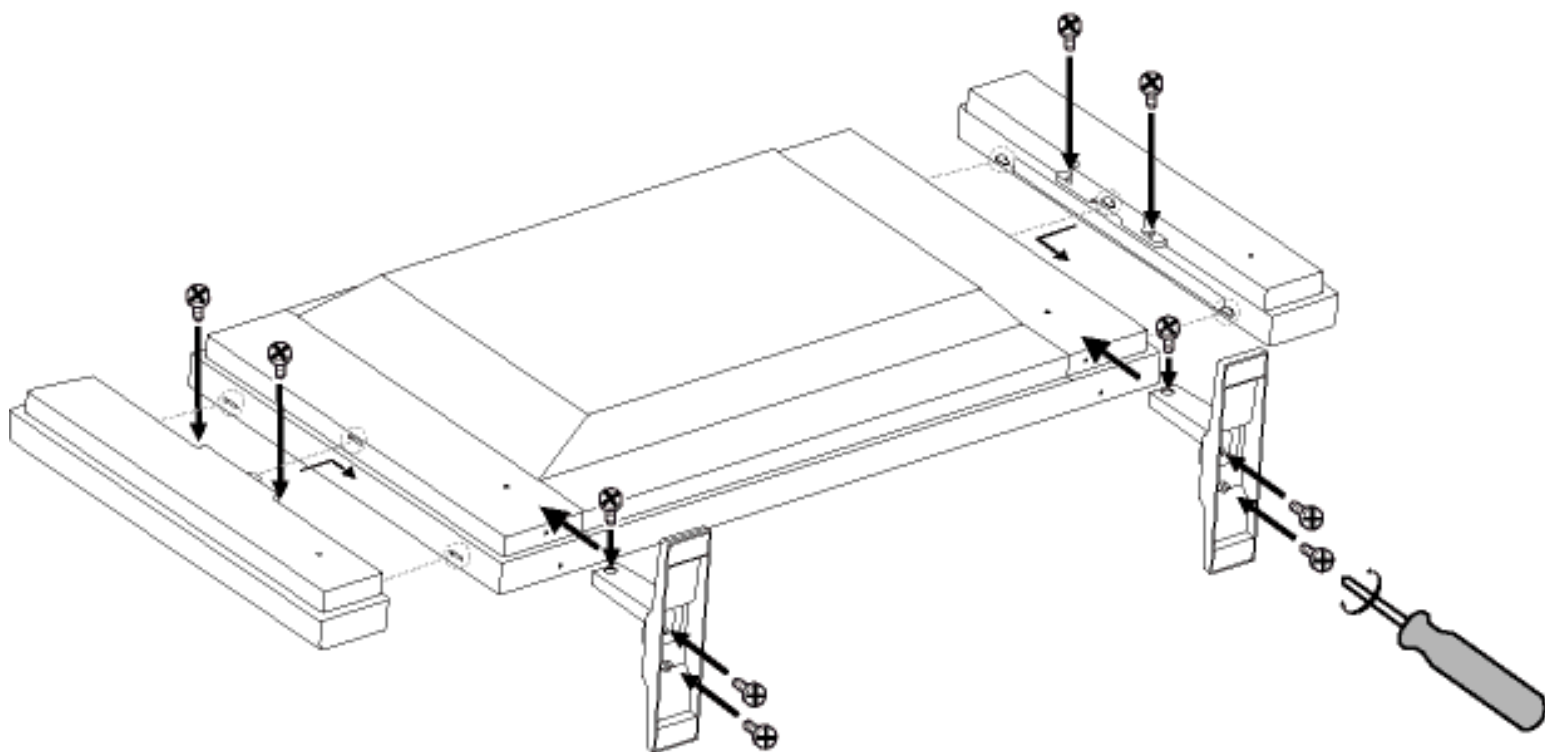

## Vista Lateral (Izquierda)

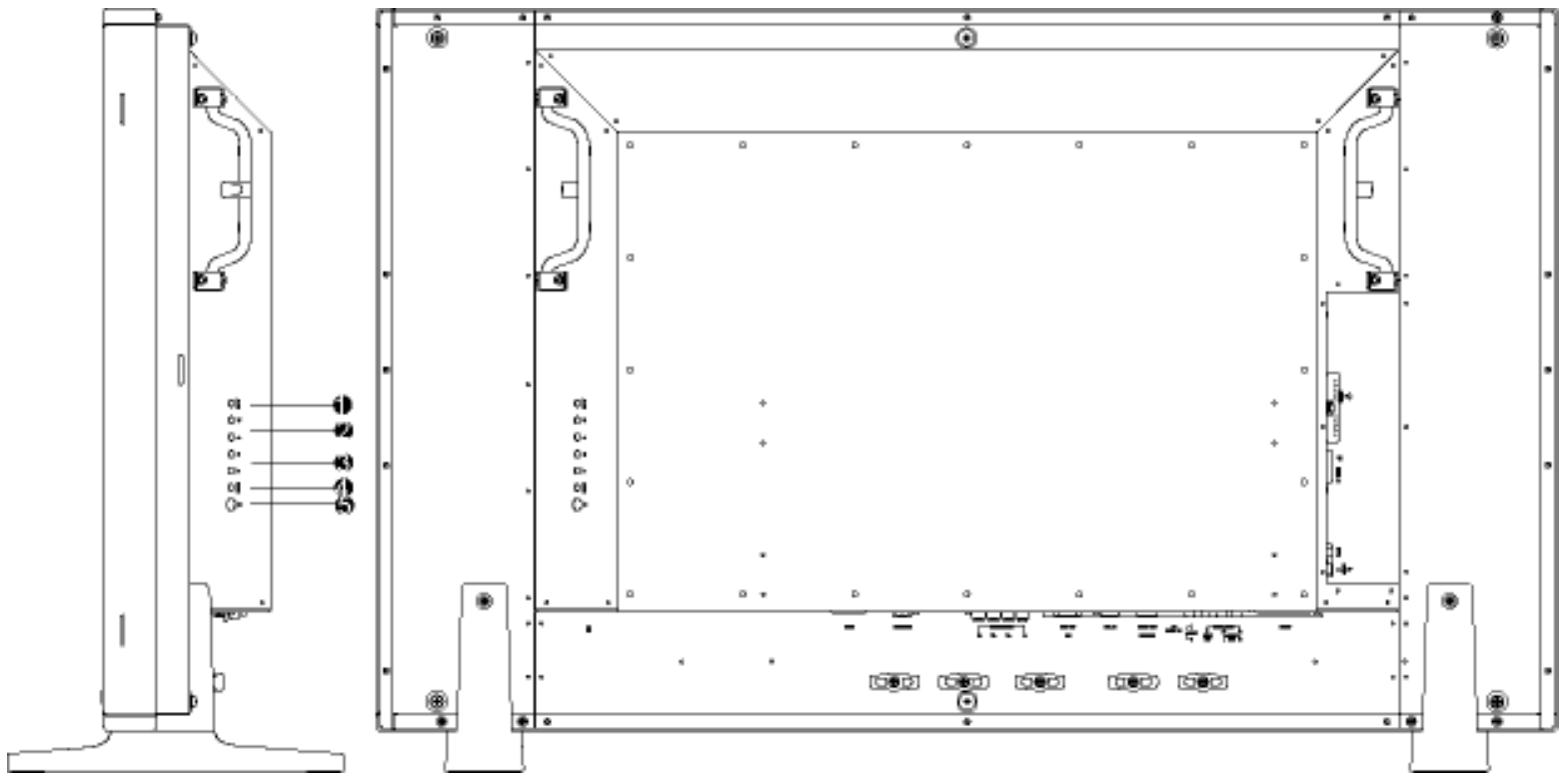

1 **INPUT**

Seleccione la fuente de entrada

2 ▼ ▲

Incrementa o disminuye el número de canal moviéndose arriba y abajo en el OSD.

3 ◀ ▶

Incrementa o disminuye el nivel de volumen de audio o se mueve a izquierda y derecha para resaltar el submenú en la función seleccionada del OSD

4 **MENU**

Abre el OSD o confirma la función seleccionada

5



Enciende y apaga la alimentación

[VOLVER AL INICIO DE LA PÁGINA](#)

---

**Vista Lateral (Derecha)**

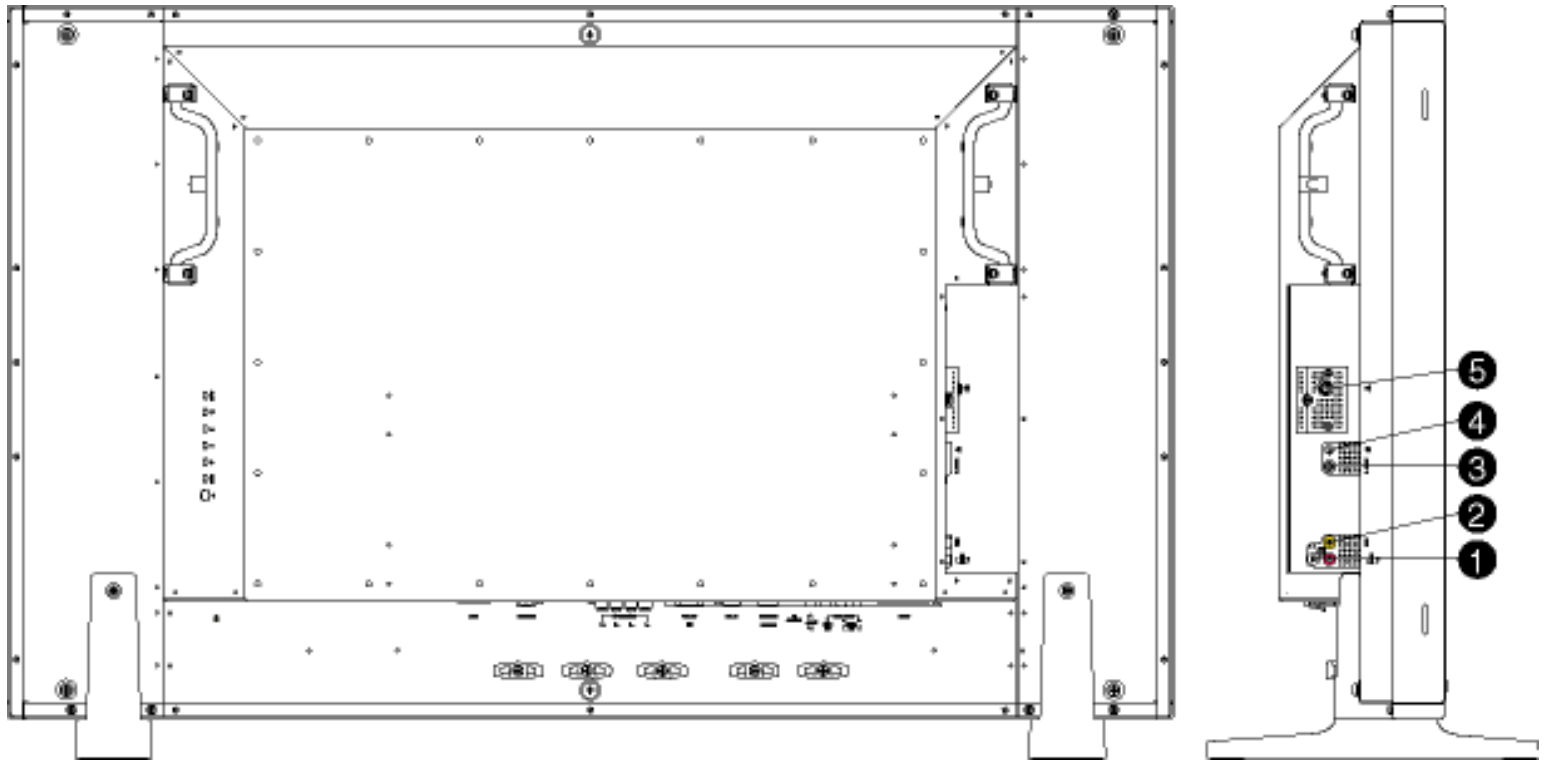

- 1 Entrada de audio para señal compuesta
- 2 Entrada compuesta
- 3 Entrada S-Vídeo
- 4 Toma de auriculares
- 5 Sintonizador TV

- Entrada de audio (izquierda y derecha) para señal compuesta.
- Entrada de señal compuesta (CVBS)
- Entrada de señal S-Vídeo
- Toma de auriculares
- Entrada sintonizador TV (sólo en versión TV)

[VOLVER AL INICIO DE LA PÁGINA](#)

## Vista trasera

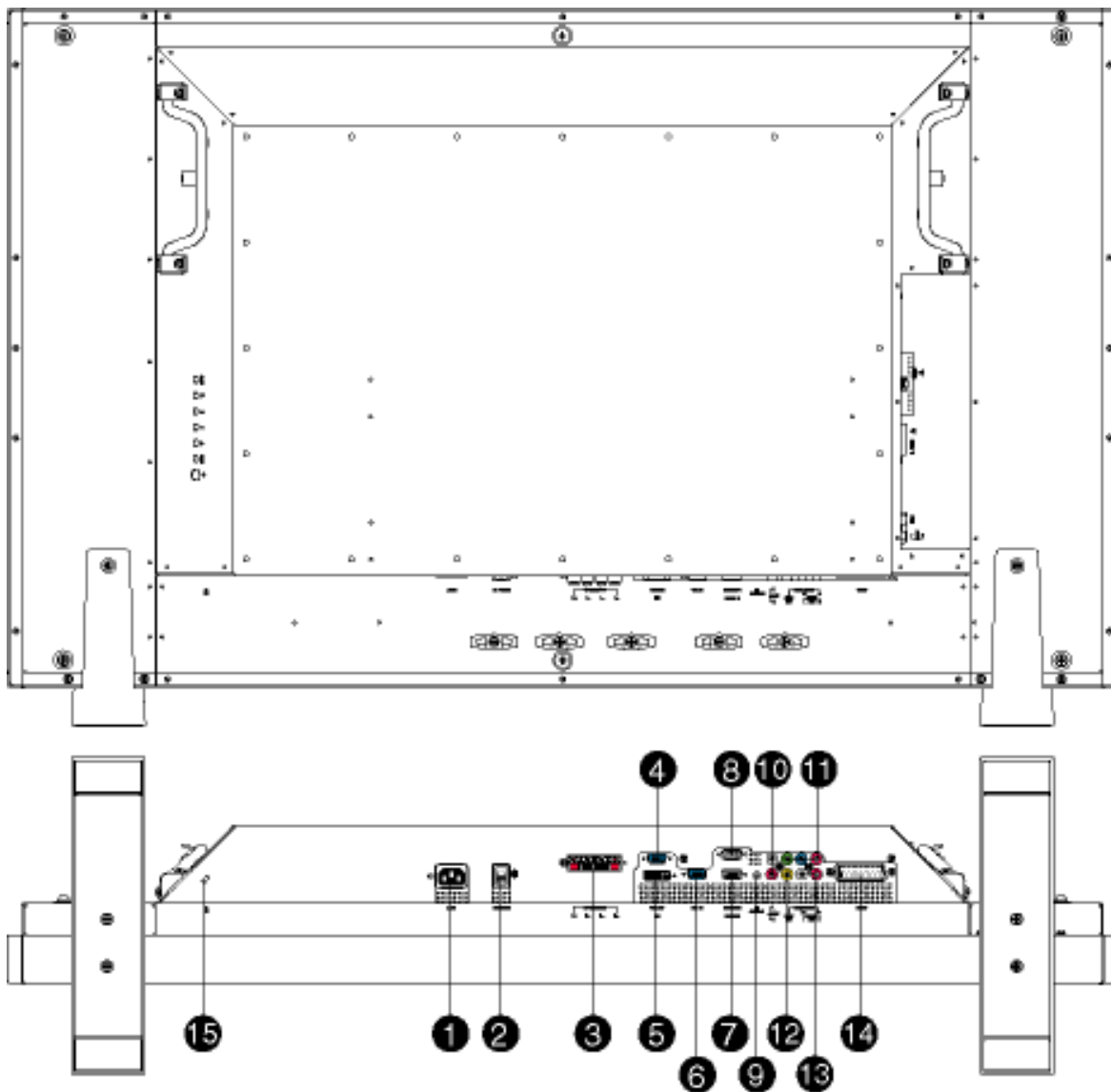

- |    |   |  |
|----|---|--|
| 1  | AC IN                                       | Entrada de alimentación CA   |
| 2  | AC Power                                    | Interruptor de encendido CA  |
| 3  | Salida de altavoz                           | Salida de altavoces externos                                       |
| 4  | Salida D-Sub                                | Entrada D-Sub analógica PC   |
| 5  | Entrada DVI-D                               | Entrada digital PC   |
| 6  | Entrada D-Sub                               | Entrada D-Sub analógica PC   |
| 7  | Entrada RS232                               | Entrada conexión de red RS232                                      |
| 8  | Salida RS232                                | Salida de conexión de red RS232 para el uso de la función de bucle |
| 9  | Audio PC                                    | Entrada audio estéreo PC   |
| 10 | Entrada de audio para señal por componentes | Entrada de audio (izquierda y derecha) para señal por componentes  |
| 11 | Entrada componentes                         | Entrada señal por componentes (YPrP <sub>r</sub> )                 |
| 12 | Salida compuesta                            | Salida compuesta (CVBS) para el uso de la función de bucle         |

13	Salida de audio para señal compuesta	Salida de audio (izquierda y derecha) para señal compuesta.
14	Externa / EURO-AV	Conexión SCART (sólo para el modelo europeo)
15	Bloqueo Kensington	Bloqueo Kensington

[VOLVER AL INICIO DE LA PÁGINA](#)

---

## Optimización del rendimiento

- Para obtener el máximo rendimiento, asegúrese que las configuraciones de la pantalla estén establecidas en 1360x768@60Hz.



**Nota:** Puede comprobar la resolución actual del monitor pulsando una vez el botón "MENU".

- Usted también puede instalar el programa [Flat Panel Adjust \(FP Adjust\)](#) (Ajuste del Panel Plano), un programa para obtener el mejor rendimiento de su monitor, ubicado en el CD-ROM adjunto. Para guiarlo a través del proceso de instalación se proporcionan instrucciones paso a paso. Haga clic en el vínculo para conocer más sobre este programa.

Más sobre



[FP\\_setup04.exe](#)

[VOLVER AL INICIO DE LA PÁGINA](#)

# Menús en pantalla (OSD)

Controles de Menú en Pantalla • Uso del mando a distancia

---

## Controles de Menú en Pantalla

A continuación se muestra una vista de la estructura del Menú En Pantalla. Puede usarla como referencia para ajustar su Monitor/TV.

Hay disponibles dos modos diferentes de menús (OSD) según el modelo:

- Modo PC
  - Modo TV
- 

## Menú principal

Existe una ligera diferencia entre el modo PC y el modo TV: la selección de configuración sólo está disponible en el modo TV.

### Submenús

Imagen: pulse  para acceder a las opciones del submenú.

#### Modo PC

CONTROLES PRINC.	
<b>IMAGEN</b>	<input type="radio"/> IMAGEN INTELIG.
<b>SONIDO</b>	<input type="radio"/> BRILLO
<b>FUNCIONES</b>	<input type="radio"/> CONTRASTE
<b>INSTALACIÓN</b>	<input type="radio"/> AUTOAJUSTE
	<input type="radio"/> AJUSTE MANUAL











#### Modo TV





















## CONTROLES PRINC.

**IMAGEN**  
**SONIDO**  
**FUNCIONES**  
**INSTALACIÓN**  
**CONFIGURACIÓN**

- **IMAGEN INTELIG.**
- **BRILLO**
- **CONTRASTE**
- **COLOR**
- **NITIDEZ**
- **MATIZ**















### Modo PC

















Selección	Procedimiento
Imagen inteligente	<p>En modo PC</p> <ul style="list-style-type: none"> <li>● El usuario puede utilizar  o  para alternar entre               <ul style="list-style-type: none"> <li>○ Normal</li> <li>○ Cálido</li> <li>○ Frío</li> </ul> </li> <li>● Pulse  para ir a la siguiente opción del submenú.   o  para regresar al menú principal.</li> </ul>
Brillo	<p>Ajuste de la intensidad luminosa de la imagen.</p> <ul style="list-style-type: none"> <li>● Pulse  o  para ajustar</li> <li>● Pulse  o  para ir a las opciones adyacentes del submenú</li> <li>● Pulse  para regresar al menú principal.</li> </ul>

Contraste	<p>Ajuste de nitidez de la imagen.</p> <ul style="list-style-type: none"> <li>● Pulse  o  para ajustar</li> <li>● Pulse  para ir a las opciones adyacentes del submenú</li> <li>● Pulse  para regresar al menú principal.</li> </ul>
Autoajuste	<p>Ajuste fino automático de la geometría de pantalla y del parámetro de frecuencia de tiempo.</p> <ul style="list-style-type: none"> <li>● Pulse  para empezar.</li> <li>● Aparecerá la opción de Guardar Sí/No.</li> <li>● Pulse  o  para alternar entre Sí y No.</li> <li>● Pulse  para confirmar y regresar al submenú.</li> </ul>
Ajuste manual	<p>Ajuste de la geometría de pantalla y de los parámetros de frecuencia de tiempo.</p> <ul style="list-style-type: none"> <li>● Fase: Pulse  o  para ajustar,  para confirmar y regresar al submenú.</li> <li>● Reloj: Fase: Pulse  o  para ajustar,  para confirmar y regresar al submenú.</li> <li>● Horizontal: Fase: Pulse  o  para ajustar,  para confirmar y regresar al submenú.</li> <li>● Vertical: Fase: Pulse  o  para ajustar,  para confirmar y regresar al submenú.</li> </ul>

## Modo TV



Imagen inteligente	<p>En modo TV</p> <ul style="list-style-type: none"><li>● El usuario puede utilizar  o  para alternar entre<ul style="list-style-type: none"><li>○ Personal</li><li>○ Cine</li><li>○ Deportes</li><li>○ Señal débil</li><li>○ Multimedia</li><li>○ Nocturno</li></ul></li><li>● Pulse  para ir a la siguiente opción del submenú.</li><li>●  o  para regresar al menú principal.</li></ul>
Brillo	<p>Ajuste de la intensidad luminosa de la imagen. Sólo es ajustable si se ha seleccionado el modo Personal en Imagen inteligente.</p> <ul style="list-style-type: none"><li>● Pulse  o  para ajustar</li><li>● Pulse  o  para ir a las opciones adyacentes del submenú</li><li>● Pulse  para regresar al menú principal.</li></ul>
Contraste	<p>Ajuste de nitidez de la imagen. Sólo es ajustable si se ha seleccionado el modo Personal en Imagen inteligente.</p> <ul style="list-style-type: none"><li>● Pulse  o  para ajustar</li><li>● Pulse  o  para ir a las opciones adyacentes del submenú</li><li>● Pulse  para regresar al menú principal.</li></ul>

Color	<p>Ajuste de la saturación de color de la imagen. Sólo es ajustable si se ha seleccionado el modo Personal en Imagen inteligente.</p> <ul style="list-style-type: none"><li>● Pulse  o  para ajustar</li><li>● Pulse  o  para ir a las opciones adyacentes del submenú</li><li>● Pulse  para regresar al menú principal.</li></ul>
Nitidez	<p>Ajuste de nitidez de la imagen. Sólo es ajustable si se ha seleccionado el modo Personal en Imagen inteligente.</p> <ul style="list-style-type: none"><li>● Pulse  o  para ajustar</li><li>● Pulse  o  para ir a las opciones adyacentes del submenú</li><li>● Pulse  para regresar al menú principal.</li></ul>
Matiz	<p>Ajuste de la tonalidad de la imagen.</p> <ul style="list-style-type: none"><li>● Pulse  o  para ajustar</li><li>● Pulse  o  para ir a las opciones adyacentes del submenú</li><li>● Pulse  para regresar al menú principal.</li></ul>
<p><b>Sonido:</b> pulse  para acceder a las opciones del submenú</p> <p><b>Modo PC</b></p>	

**CONTROLES PRINC.**

**IMAGEN**  
**SONIDO**  
**FUNCIONES**  
**INSTALACIÓN**

- **SONIDO INTELIG.**
- **AJUSTES**
- **VIRTUAL SURROUND**
- **AVL**





**Modo TV****CONTROLES PRINC.**

















**IMAGEN**  
**SONIDO**  
**FUNCIONES**  
**INSTALACIÓN**  
**CONFIGURACIÓN**

- **SONIDO INTELIG.**
- **AJUSTES**
- **VIRTUAL SURROUND**
- **AVL**

## Sonido inteligente

Modos de audio predefinidos.







- El usuario puede utilizar  o  para alternar entre
  - Personal
  - Noticias
  - Música
  - Cine
- Pulse  para ir a las siguientes opciones del submenú
-  o  para regresar al menú principal.

Ajustes	<p>Ajuste de los parámetros de configuración de audio.</p> <ul style="list-style-type: none"><li>● El usuario puede utilizar  o  para alternar entre<ul style="list-style-type: none"><li>○ Agudos</li><li>○ Graves</li><li>○ Balance</li></ul></li><li>● Pulse  o  para ir a las opciones adyacentes del submenú.</li><li>●  o  para regresar al menú principal.</li></ul>
Sonido Virtual Surround	<p>Activación o desactivación del efecto envolvente virtual.</p> <ul style="list-style-type: none"><li>● El usuario puede utilizar  o  para alternar entre<ul style="list-style-type: none"><li>○ Activado</li><li>○ Desactivado</li></ul></li><li>● Pulse  o  para ir a las opciones adyacentes del submenú,  para regresar al menú principal.</li></ul>
AVL	<p>Límite automático de volumen: ajusta automáticamente el nivel de volumen para evitar que los picos repentinos superen el límite especificado.</p> <ul style="list-style-type: none"><li>● El usuario puede utilizar  o  para alternar entre<ul style="list-style-type: none"><li>○ Sí</li><li>○ No</li></ul></li><li>● Pulse  o  para ir a las opciones adyacentes del submenú,  para regresar al menú principal.</li></ul>















Funciones: pulse  para acceder a las opciones del submenú.













## Modo PC

PIP	<p>Opciones de tamaño de ventana.</p> <ul style="list-style-type: none"> <li>• Pulse  para acceder al submenú PIP, y pulse  o  para seleccionar entre             <ul style="list-style-type: none"> <li>○ Tamaño</li> <li>○ Imagen</li> <li>○ Sonido</li> <li>○ Pantalla</li> </ul> </li> <li>• Pulse  para regresar de PIP al submenú anterior, o pulse  o  para volver al menú principal.</li> </ul>
-----	--





## Submenú PIP

Tamaño	<p>Ajuste de tamaño de la ventana PIP.</p> <ul style="list-style-type: none"><li>● El usuario puede utilizar  o  para alternar entre<ul style="list-style-type: none"><li>○ Pequeño</li><li>○ Mediano</li><li>○ Grande</li><li>○ PBP</li><li>○ Desactivado</li></ul></li><li>● Pulse  o  para regresar al nivel superior de submenú,  para avanzar a la siguiente opción.</li></ul>
Imagen	<p>Origen de la imagen de la ventana PIP.</p> <ul style="list-style-type: none"><li>● El usuario puede utilizar  o  para alternar entre<ul style="list-style-type: none"><li>○ TV</li><li>○ AV (CVBS)</li><li>○ S-Vídeo</li><li>○ EXT (Scart)</li></ul></li><li>● Pulse  o  para ir a las opciones adyacentes del submenú,  para regresar al submenú de nivel superior.</li></ul>
Sonido	<p>Fuente de audio de la ventana PIP.</p> <ul style="list-style-type: none"><li>● El usuario puede utilizar  o  para alternar entre<ul style="list-style-type: none"><li>○ PC</li><li>○ PIP</li></ul></li><li>● Pulse  o  para ir a las opciones adyacentes del submenú,  para regresar al submenú de nivel superior.</li></ul>

Pantalla	<p>Selección del emplazamiento de la ventana PIP.</p> <ul style="list-style-type: none"><li>● El usuario puede utilizar  o  para alternar entre<ul style="list-style-type: none"><li>○ Icono 1 (ángulo superior derecho de la pantalla)</li><li>○ Icono 2 (ángulo inferior derecho de la pantalla)</li><li>○ Icono 3 (ángulo inferior izquierdo de la pantalla)</li><li>○ Icono 4 (ángulo superior izquierdo de la pantalla)</li></ul></li><li>● Pulse  o  para ir a las opciones adyacentes del submenú,  para regresar al submenú de nivel superior.</li></ul>
Fuente	<p>Opciones de fuente de vídeo para la pantalla principal.</p> <ul style="list-style-type: none"><li>● El usuario puede utilizar  o  para alternar entre<ul style="list-style-type: none"><li>○ PC</li><li>○ DVI</li><li>○ HDCP</li><li>○ TV</li><li>○ AV (CVBS)</li><li>○ S-Vídeo</li><li>○ EXT (Euroconector, Scart)</li><li>○ HD (YPbPr)</li></ul></li><li>● Pulse  o  para ir a las opciones adyacentes del submenú,  para regresar al submenú de nivel superior.</li></ul>
Zoom	<p>Opciones de la función de zoom.</p> <ul style="list-style-type: none"><li>● El usuario puede utilizar  para acceder al submenú de siguiente nivel y al submenú de zoom.</li></ul>



**Submenú de zoom**

Tipo de zoom



- El usuario puede utilizar  o  para alternar entre
  - Desactivado
  - 4x4
  - 3x3
  - 2x2
  - 1x1
- Pulse  para confirmar y  para regresar al submenú de nivel superior.

Id. zoom

Esta opción sólo está disponible si se ha elegido uno de los tipos de zoom. Si el tipo de zoom está desactivado, las opciones no estarán disponibles.

- El usuario puede utilizar  o  para alternar entre los identificadores. Por ejemplo, si se ha elegido 4x4, las opciones de ID serán

A1	A2	A3	A4
B1	B2	B3	B4
C1	C2	C3	C4
D1	D2	D3	D4

- Pulse  para confirmar y  para regresar a Tipo de zoom y salir al submenú superior.

## Modo TV







### CONTROLES PRINC.

- |                  |                     |
|------------------|---------------------|
| IMAGEN           | ○ FUENTE            |
| SONIDO           | ○ FORMATO IMAGEN    |
| <b>FUNCIONES</b> | ○ ALINEACIÓN IMAGEN |
| INSTALACIÓN      | ○ AUTOBLOQUEO       |
| CONFIGURACIÓN    | ○ ZOOM              |
|                  | ○ TEMP. COLOR       |





## Opciones de fuente de vídeo para la pantalla principal.

Fuente

- El usuario puede utilizar  o  para alternar entre las fuentes de señal, y después pulsar  para confirmar la selección.
  - PC
  - DVI
  - HDCP
  - TV
  - AV (CVBS)
  - S-Vídeo
  - Ext (Euroconector, Scart)
  - HD (YP<sub>b</sub>P<sub>r</sub>)
- Pulse  o  para ir a las opciones adyacentes del submenú,  para regresar al submenú de nivel superior.

## Opciones de formato de imagen.

Formato de imagen

- El usuario puede utilizar  o  para alternar entre
  - Automático
  - 4:3



- Zoom 16:9





- Panorámico

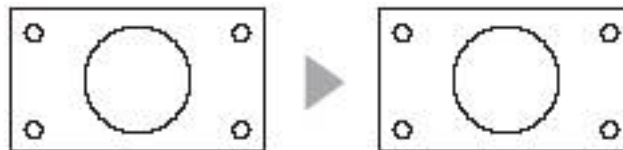

- Super panorámico



- Pulse  o  para ir a las opciones adyacentes del submenú,  para regresar al submenú de nivel superior.

Bloquea canales específicos para evitar que los menores vean contenidos de TV inapropiados.











## Autobloqueo

- El usuario puede utilizar  para acceder al submenú de siguiente nivel.
- La primera vez que seleccione esta función, aparecerá un submenú que le pedirá la clave de acceso. Puede usar los botones numéricos para introducir un código de cuatro cifras. Un submenú de confirmación le pedirá que repita el código de acceso.
- Posteriormente, cada vez que intente usar esta función, un submenú le solicitará el código de acceso. Si el código es correcto, podrá iniciar el procedimiento de configuración del bloqueo.







**Observación:** Recuerde que el 0711 es un código de acceso predeterminado. Si olvida su clave o alguien la modifica, siempre puede usar el 0711 para desbloquear.

## Submenú de autobloqueo

Bloqueo de programa	<p>Bloquea el canal seleccionado para que no lo vean los menores de edad.</p> <ul style="list-style-type: none"> <li>• Pulse  para entrar.</li> <li>• Use  para bloquear el canal actual,  para desbloquearlo.</li> <li>• Use los botones numéricos para seleccionar el canal que desea bloquear o desbloquear.</li> <li>• A continuación, use  para confirmar y regresar el submenú de nivel superior.</li> </ul>
Cambiar código	<p>Cambio del código de acceso al bloqueo de programas. El usuario deberá establecer un código de cuatro cifras para activar la función de autobloqueo.</p> <ul style="list-style-type: none"> <li>• Use  para acceder al modo de introducción de código</li> <li>• Use los botones numéricos para teclear un nuevo código de cuatro cifras</li> <li>• Pulse  para confirmar y regresar al submenú de nivel superior.</li> </ul>
Borrar todo	<p>Borra todos los canales bloqueados.</p> <ul style="list-style-type: none"> <li>• Pulse  o  para alternar entre       <ul style="list-style-type: none"> <li>○ Sí</li> <li>○ No</li> </ul> </li> <li>• Pulse  para confirmar y borrar todos los ajustes de canales bloqueados. Use  para ir a las opciones adyacentes del submenú superior.</li> </ul>
Zoom	<p>Opciones de la función de zoom.</p> <ul style="list-style-type: none"> <li>• El usuario puede utilizar  para acceder al submenú de siguiente nivel y al submenú de zoom.</li> </ul>



## Submenú de zoom

Tipo de zoom



- El usuario puede utilizar  o  para alternar entre
  - No
  - 4x4
  - 3x3
  - 2x2
  - 1x5
- Pulse  para confirmar y  para regresar al submenú de nivel superior.

Id. zoom

Esta opción sólo está disponible si se ha elegido uno de los tipos de zoom. Si el tipo de zoom está desactivado, la opción no estará disponible.

















- El usuario puede utilizar  o  para alternar entre los identificadores. Por ejemplo, si se ha elegido 4x4, las opciones de ID serán

A1	A2	A3	A3
B1	B2	B3	B4
C1	C2	C3	C4
D1	D2	D3	D4

- Pulse  para confirmar y  para regresar a Tipo de zoom y salir al submenú superior.





**Instalación:** pulse  para acceder a las opciones del submenú.



Idioma	<p>Opciones de idioma en las interfaces de usuario.</p> <ul style="list-style-type: none"> <li>El usuario puede utilizar  o  para alternar entre <ul style="list-style-type: none"> <li>ENGLISH</li> <li>ESPAÑOL</li> <li><b>FRANÇAIS</b></li> <li>DEUTSCH</li> <li>ITALIANO</li> <li>中文</li> </ul> </li> <li>Pulse  para ir a las opciones adyacentes del submenú.  o  para regresar al menú principal.</li> </ul>
Id. monitor	<p>Asignación de un identificador de tres cifras para reconocer el monitor cuando se utilice el sistema RS232 de control remoto.</p> <ul style="list-style-type: none"> <li>Use  para entrar,  o  para seleccionar los números 1~9,  para confirmar.</li> </ul>
DCR	<p>Dynamic Contrast Ratio, tecnología que realiza la relación de contraste.</p> <ul style="list-style-type: none"> <li>El usuario puede utilizar  o  para alternar entre <ul style="list-style-type: none"> <li>Activado</li> <li>Desactivado</li> </ul> </li> <li>Pulse  o  para ir a las opciones adyacentes del submenú.</li> </ul>
Fotosensor	<p>Activa o desactiva el fotosensor para el control automático de la intensidad luminosa.</p> <ul style="list-style-type: none"> <li>El usuario puede utilizar  o  para alternar entre <ul style="list-style-type: none"> <li>Activado</li> <li>Desactivado</li> </ul> </li> <li>Pulse  o  para ir a las opciones adyacentes del submenú.</li> </ul>



## Control remoto

El usuario deberá desactivar esta función cuando desee controlar la unidad a distancia usando el protocolo RS232, para que las órdenes de control remoto no entren en conflicto con las órdenes RS232.

- El usuario puede utilizar  o  para alternar entre
  - Activado
  - Desactivado
- Pulse  o  para ir a las opciones adyacentes del submenú.

## Reajuste de fábrica



















Restablece los ajustes originales de fábrica del monitor.













- El usuario puede utilizar  o  para alternar entre
  - No
  - Sí
- Pulse  para confirmar.

**Configuración:** el submenú de configuración sólo está disponible en los modos TV. Pulse  para acceder a las opciones del submenú.

**Modo TV** (modelo Norteamérica)



CONTROLES PRINC.	
IMAGEN	○ MODO SINTONIZADOR
SONIDO	○ PROGRAMA AUTOMÁTICO
FUNCIONES	○ EDICIÓN DE CANALES
INSTALACIÓN	○ AJUSTE FINO MANUAL
<b>CONFIGURACIÓN</b>	○ CALIFICACIÓN
	○ TRANSCRIPCIÓN

<p>Modo sintonizador</p>	<p>Selección de las entradas de señal del sintonizador.</p> <ul style="list-style-type: none"> <li>El usuario puede utilizar  o  para alternar entre <ul style="list-style-type: none"> <li>Antena</li> <li>Cable</li> <li>Automático</li> </ul> </li> <li>Pulse  para ir a las opciones adyacentes del submenú.  o  para regresar al menú principal.</li> </ul>
<p>Programación automática</p>	<p>Exploración de todos los canales presentes en la entrada del sintonizador.</p> <ul style="list-style-type: none"> <li>Pulse  para empezar.</li> <li>Pulse  o  para ir a las opciones adyacentes del submenú,  para regresar al menú principal.</li> </ul>
<p>Edición de canales</p>	<p>Opción de añadir o suprimir canales.</p> <ul style="list-style-type: none"> <li>Pulse  para acceder al submenú de edición de canales.</li> <li>Utilice  o  para seleccionar el canal que desea añadir o quitar.</li> <li>A continuación pulse  para ir a la siguiente selección, y utilice  o  para alternar entre <ul style="list-style-type: none"> <li>Habilitar (añadir)</li> <li>Omitir</li> </ul> </li> <li>Repita el procedimiento para añadir o quitar otros canales, o pulse  para confirmar y regresar al submenú de nivel superior.</li> <li>Pulse  o  para ir a las opciones adyacentes del submenú.</li> </ul>

Ajuste fino manual	<p>Si la señal es débil, puede ajustar manualmente la recepción para optimizar la calidad de imagen.</p> <ul style="list-style-type: none"> <li>El usuario puede utilizar  o  para realizar el ajuste fino</li> <li>Pulse  o  para ir a las opciones adyacentes del submenú,  para regresar al menú principal.</li> </ul>
Calificación	<p>Los centros emisores añaden una señal de calificación a las películas o programas de TV transmitidos. Con esta función, el usuario puede establecer un mecanismo de calificación automática y bloqueo de programas para impedir que los menores tengan acceso a programas desaconsejados.</p> <ul style="list-style-type: none"> <li>Pulse  para acceder al submenú de calificación.</li> <li>Pulse  o  para ir a las opciones adyacentes del submenú.</li> </ul>
<b>Submenú de calificación</b>	
Opción de bloqueo	<p>Activa o desactiva la función de bloqueo de TV/cine.</p> <ul style="list-style-type: none"> <li>El usuario puede utilizar  o  para alternar entre <ul style="list-style-type: none"> <li>Activado</li> <li>Desactivado</li> </ul> </li> <li>Pulse  o  para regresar al submenú de nivel superior,  para ir a las opciones adyacentes del submenú.</li> </ul>





Hay siete calificaciones posibles para las películas.

- El usuario puede utilizar  para acceder al submenú de calificación de películas, y  o  para elegir entre
  - G: todos los públicos
  - PG: se sugiere orientación paterna
  - PG13: advertencia especial, menores de 13 años acompañados
  - R: menores de 17 años acompañados de un adulto
  - NC: prohibida para menores de 17
  - X: sólo adultos

(más información al final de esta sección)

Calificación de cine

- En cada calificación, el usuario puede utilizar  o  para alternar entre
  - Activado
  - Desactivado





**Observación:** Si se bloquea un nivel, también lo harán automáticamente los niveles superiores. Por ejemplo, si se bloquea PG, se prohibirá el acceso a todos los niveles excepto G.

- A continuación, pulse  para regresar al submenú de nivel superior,  or  para ir a las opciones adyacentes del submenú.



Hay seis calificaciones posibles.

- El usuario puede utilizar  para acceder al submenú de calificación de TV, y  o  para elegir entre



1) Y: todo el público infantil

- El usuario puede utilizar  o  para alternar entre
  - Activado
  - Desactivado



2) Y7: Dirigida a mayores de 7 años

- El usuario puede utilizar  o  para alternar entre
  - Bloq.
  - FV: violencia fantástica o de cómic

3) G: Todos los públicos

- El usuario puede utilizar  o  para alternar entre
  - Activado
  - Desactivado



4) PG: Se sugiere orientación paterna

- El usuario puede utilizar  o  para alternar entre
  - Bloq.
  - V: violencia
  - S: escena de sexo
  - L: lenguaje inapropiado
  - D: diálogos provocativos

para bloquear todos los programas de este nivel o parte de los programas con contenidos específicos.



5) 14: Advertencia especial para los padres.

Calificación de TV

- El usuario puede utilizar  o  para alternar entre
  - Bloq.
  - V: violencia
  - S: escena de sexo
  - L: lenguaje inapropiado
  - D: diálogos provocativos

para bloquear todos los programas de este nivel o parte de los programas con contenidos específicos.

6) MA: sólo público maduro.

- El usuario puede utilizar  o  para alternar entre
  - Bloq.
  - V: violencia
  - S: escena de sexo
  - L: lenguaje inapropiado
  - D: diálogos provocativos

para bloquear todos los programas de este nivel o parte de los programas con contenidos específicos.

(más información al final de esta sección)







**Observación:** Si se bloquea un nivel, también lo harán automáticamente los niveles superiores. Por ejemplo, si se bloquea Y7, se impedirá el acceso a todos los niveles excepto Y.

- A continuación, pulse  para regresar al submenú de nivel superior,  or  para ir a las opciones adyacentes del submenú.

## Transcripción



La transcripción (CC, closed caption) se refiere a los subtítulos incluidos en la señal de vídeo que sólo se visualizan con un decodificador especial. Gracias a la transcripción, los espectadores con dificultades auditivas pueden leer los diálogos y los efectos de sonido.

- El usuario puede utilizar  para acceder al submenú de transcripción. A continuación utilice  o  para elegir entre
  - Modo (de transcripción)
  - Ver/ocultar
- Pulse  para regresar al menú principal.

## Submenú de transcripción

## Modo (de transcripción)

Hay nueve modos de transcripción para seleccionar.



- El usuario puede utilizar  o  para alternar entre
  - CC1
  - CC2
  - CC3
  - CC4
  - TXT1
  - TXT2
  - TXT3
  - TXT4
  - CC Mute
- A continuación, pulse  para confirmar y regresar el submenú de nivel superior.



**Observación:** La diferencia entre CC y TXT es la siguiente: CC muestra unas pocas líneas de los diálogos, y TXT (texto) utiliza media página o la página completa para mostrar el texto continuo. CC1 ~ CC4 normalmente ofrecen el mismo contenido en diferentes idiomas. También aplicable al modo de texto.

Utilice esta opción para mostrar u ocultar la transcripción previamente seleccionada.

Ver/ocultar

- El usuario puede utilizar  o  para alternar entre
  - Ver
  - Ocultar
- A continuación, pulse  para confirmar y regresar el submenú de nivel superior.



Acerca de la calificación de las películas

El sistema de calificación de las películas lo establece la Motion Picture Association of America. El principal objetivo es evitar que los menores tengan acceso a contenidos no recomendables. Hay seis niveles de calificación: G, PG, PG-13, R, NC-17 y X.





### Modo TV (modelos Europa y Asia-Pacífico)













#### CONTROLES PRINC.

- |                      |                         |
|----------------------|-------------------------|
| IMAGEN               | ○ PROGRAMA AUTOMÁTICO   |
| SONIDO               | ○ ALMACENAMIENTO MANUAL |
| FUNCIONES            | ○ AJUSTE DE CANALES     |
| INSTALACIÓN          | ○ SISTEMA               |
| <b>CONFIGURACIÓN</b> |                         |





Programación automática























Exploración de todos los canales presentes en la entrada del sintonizador.

- Pulse  para empezar.
- Pulse  o  para ir a las opciones adyacentes del submenú,  para regresar al menú principal.

Almacenamiento manual	<p>Selección de frecuencia de un canal específico.</p> <ul style="list-style-type: none"> <li>• Utilice  para acceder al submenú de almacenamiento manual, y  o  para seleccionar las distintas opciones.</li> <li>• A cotinuación, pulse  para confirmar.</li> </ul>
Ajuste de canales	<p>Utilice esta opción para editar canales, permutar, cambiar el nombre u ordenarlos.</p> <ul style="list-style-type: none"> <li>• Utilice  para acceder al submenú de ajuste de canales, y  o  para seleccionar las distintas opciones.</li> <li>• A cotinuación, pulse  para confirmar.</li> </ul>
Sistema	<p>Selección de programas en el modo TV.</p> <ul style="list-style-type: none"> <li>• Utilice  para acceder al submenú de sistema, y  o  para seleccionar las distintas opciones.</li> <li>• A cotinuación, pulse  para confirmar.</li> </ul>









### Submenú de almacenamiento manual

Sistema	<ul style="list-style-type: none"> <li>• El usuario puede utilizar  o  para alternar entre       <ul style="list-style-type: none"> <li>○ Francia: explora los sistemas de TV de Europa y Francia</li> <li>○ Europa occidental: explora los sistemas de TV europeos.</li> </ul> </li> <li>• Pulse  o  para ir a las opciones adyacentes del submenú,  para confirmar y regresar al submenú de nivel superior.</li> </ul>
---------	--

Almacenamiento manual	<p>Selección de frecuencia de un canal específico.</p> <ul style="list-style-type: none"> <li>● Use  para entrar, y  o  para ajustar la frecuencia.</li> <li>● A continuación, pulse  o  para ir a las opciones adyacentes del submenú, y  para confirmar.</li> </ul>
Número de programa	<p>Asigne un número de canal a la frecuencia elegida con la función anterior.</p> <ul style="list-style-type: none"> <li>● Use  para entrar, y  o  para seleccionar un número.</li> <li>● Pulse  o  para ir a las opciones adyacentes del submenú, y  para confirmar.</li> </ul>
Ajuste fino	<p>Sintoniza con precisión la frecuencia del canal para mejorar la calidad de imagen.</p> <ul style="list-style-type: none"> <li>● Use  para entrar, y  o  para ajustar la frecuencia.</li> <li>● A continuación, pulse  o  para ir a las opciones adyacentes del submenú, y  para confirmar.</li> </ul>
Guardar	<ul style="list-style-type: none"> <li>● Pulse  para abrir el proceso de almacenamiento.</li> <li>● Aparecerá la opción de Guardar Sí/No.</li> <li>● Pulse  o  para alternar entre <ul style="list-style-type: none"> <li>○ Sí</li> <li>○ No</li> </ul> </li> <li>● Pulse  para confirmar y regresar al submenú.</li> </ul>





## Opción de añadir o suprimir canales.

## Edición de canales

- Pulse  para acceder al submenú de edición de canales.
- Utilice  o  para seleccionar el canal que desea añadir o quitar.
- A continuación pulse  para ir a la siguiente selección, y utilice  o  para alternar entre
  - Habilitar (añadir)
  - Omitir
- Repita el procedimiento para añadir o quitar otros canales, o bien
- Pulse  para confirmar y regresar al submenú de nivel superior.
- Pulse  o  para ir a las opciones adyacentes del submenú.

## Permutación numérica de dos canales. De esta forma, el usuario puede adelantar la posición de los canales preferidos.



## Permuta de canales

- El usuario puede utilizar  para acceder al submenú de almacenamiento manual,
-  o  para elegir entre las distintas opciones.
- A continuación, pulse  para confirmar.















**Submenú de permuta de canales**

## Seleccione el número de canal de origen que desea permutar con otro.

## De

- Utilice  o  para seleccionar el canal.
-  para confirmar y regresar al submenú de nivel superior.



A	<p>Seleccione el número de canal de destino.</p> <ul style="list-style-type: none"> <li>• Utilice  o  para seleccionar el canal.</li> <li>•  para confirmar y regresar al submenú de nivel superior.</li> </ul>
Permutar	<p>Ejecuta la permuta de canales.</p> <ul style="list-style-type: none"> <li>• Utilice  para ejecutar la permuta de canales.</li> </ul>
Edición de nombre	<p>Cambio de nombre del canal por otro preferido por el usuario.</p> <ul style="list-style-type: none"> <li>• Utilice  para entrar.</li> <li>• Utilice  o  para seleccionar el canal.</li> <li>• Pulse  para situarse en la línea de introducción del nombre.</li> <li>• Use  o  para seleccionar de la A a la Z,  o  para ir al alfabeto adjunto.</li> <li>• Pulse  para confirmar y regresar al submenú de nivel superior.</li> </ul>
Ordenación de canales	<p>Ordena alfabéticamente los nombres de los canales, de la A a la Z. Los canales sin nombre se situarán al final, en orden ascendente de frecuencia.</p> <ul style="list-style-type: none"> <li>• Utilice  para entrar.</li> <li>• Pulse  para iniciar la ordenación.</li> </ul>

**VOLVER A INICIO DE PÁGINA**







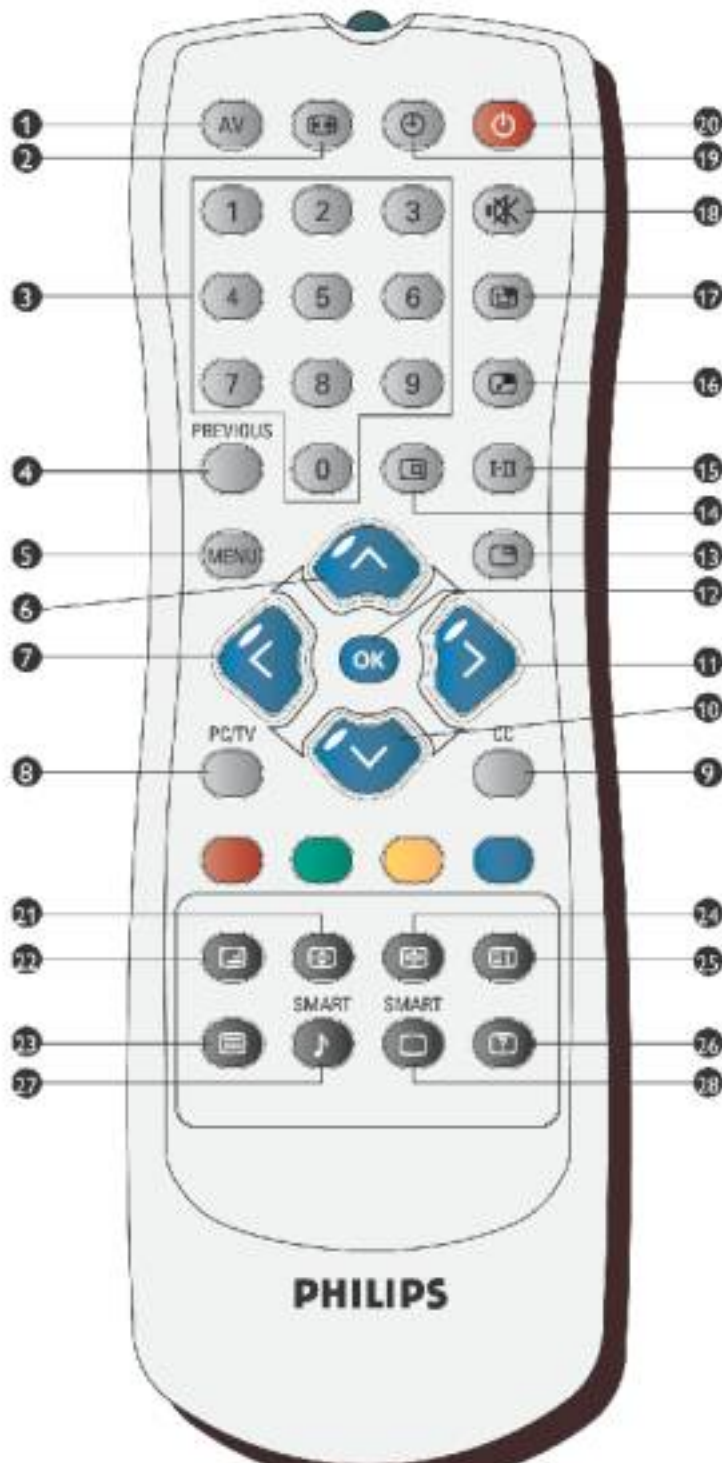

# Control Remoto

Controles de Menú en Pantalla • Uso del mando a distancia

## Uso del mando a distancia











1		<p><b>Fuente AV:</b></p> <ul style="list-style-type: none"> <li>• Selección de la fuente de TV/vídeo en el televisor y también en la ventana PIP.</li> <li>• Si el TV está apagado (modo de espera), pulse este botón para encenderlo.</li> </ul>
2		<p><b>Modo:</b> Relación de aspecto de la pantalla: 4:3, 16:9, panorámico o super panorámico.</p>
3		<p><b>Botones numéricos:</b></p> <ul style="list-style-type: none"> <li>• Acceso directo a los programas.</li> <li>• Si la TV está apagada (modo de espera), pulse cualquier botón numérico para encenderla.</li> </ul>
4	<p>PREVIOUS</p> 	<p><b>Programa anterior:</b> Retrocede al canal que se estaba viendo antes del actual.</p>
5		<p><b>Menú:</b> Abre o cierra los menús de pantalla.</p>
6		<ul style="list-style-type: none"> <li>• Cursor arriba</li> <li>• Siguiente canal (ascendente)</li> </ul>
7		<ul style="list-style-type: none"> <li>• Cursor izquierda</li> <li>• Reducción de volumen</li> </ul>
8	<p>PC/TV</p> 	<p>Conmutación entre modos PC y TV.</p>
9	<p>CC</p> 	<p><b>Transcripción:</b> Sólo funciona en Norteamérica y Asia-Pacífico.</p>

10		<ul style="list-style-type: none"> <li>• Cursor abajo</li> <li>• Canal anterior (descendente)</li> </ul>
11		<ul style="list-style-type: none"> <li>• Cursor derecha</li> <li>• Elevación del volumen</li> </ul>
12		Confirmación de la función elegida del menú
13		<b>Congelación:</b> Congela la pantalla en los modos de vídeo o PIP.
14		<b>Estado:</b> Ofrece información sobre número de canal, modo vídeo/PC y modo de sonido.
15		<b>Selección de sonido:</b> <ul style="list-style-type: none"> <li>• Conmutación entre mono y estéreo, o entre Dual I y Dual II en las emisiones bilingües.</li> <li>• En los televisores equipados con NICAM, y en función de la emisión, podrá alternar entre NICAM estéreo o mono, o entre NICAM Dual I, NICAM Dual II y mono.</li> </ul>
16		<b>Tamaño PIP:</b> Ajusta el tamaño de la ventana PIP: pequeña, mediana, grande, PBP (pantalla dividida), desactivado.
17		<b>Posición PIP:</b> Cambia la ubicación de la ventana PIP en la pantalla: superior derecha, inferior derecha, inferior izquierda, superior izquierda.
18		<b>Silenciamiento:</b> Interrumpe la salida de sonido: para restablecerla, pulse de nuevo el botón.
19		<b>Desconexión programada:</b> Seleccione un intervalo de tiempo para que la unidad se apague automáticamente.
20		<b>Apagado (standby):</b> Apaga el televisor (modo de espera).
27		<b>Sonido inteligente:</b> Efectos de audio: música, cine, noticias, personal.
28		<b>Imagen inteligente:</b> Ajustes de imagen: deportes, cine, señal débil, nocturno, multimedia, personal.

Los siguientes botones sólo se usan en el modo de teletexto, disponible para los sistemas de TV europeos y algunos de Asia-Pacífico.

21		<b>Ampliación TXT</b> Amplía la ventana "teletext" (doble tamaño).
22		<b>Mezcla TXT</b> El fondo de "teletext" aparece transparente, y su contenido se superpone con las imágenes.
23		<b>Activación/desactivación TXT</b> Activa o desactiva "teletext".
24		<b>Congelación teletexto:</b> Congela la página actual del teletexto.
25		<b>Índice general:</b> Pulse este botón para regresar al índice principal.
26		<b>Mostrar/ocultar teletexto:</b> Para ver la información de texto oculta (soluciones de pasatiempos, etc.) suministrada por el proveedor de la emisión. Pulse este botón para mostrar u ocultar el texto.
		Estos cuatro botones de color dan acceso a la sección o página indicada con el mismo color en el teletexto.

### Advertencia:

Si va a controlar el monitor/TV a través de una interfaz RS232, deberá desactivar la función de control remoto para evitar conflictos. Para ello, abra el menú de pantalla y seleccione Instalación/Control remoto. Una vez desactivado el control remoto, podrá usar los botones de la unidad para abrir el menú y activarlo, o bien habilitar el control remoto a través del protocolo RS232.

CONTROLES PRINC.	
IMAGEN	<input type="radio"/> IDIOMA
SONIDO	<input type="radio"/> ID. MONITOR
FUNCIONES	<input type="radio"/> DCR
<b>INSTALACIÓN</b>	<input type="radio"/> FOTSENSOR
CONFIGURACIÓN	<input type="radio"/> CONTROL REMOTO
	<input type="radio"/> REAJUSTE FABRICA

## Servicio al Cliente y Garantía

SELECCIONE UN PAÍS / Región ARA PARA LEER LA COBERTURA DE GARANTÍA CORRESPONDIENTE:

**EUROPA OCCIDENTAL:** Austria • Bélgica • Chipre • Dinamarca • Francia • Alemania • Grecia • Finlandia • Irlanda • Italia • Luxemburgo • Holanda • Noruega • Portugal • Suecia • Suiza • España • Reino Unido

**EUROPA ORIENTAL:** Chequia • Hungría • Polonia • Rusia • Eslovaquia • Eslovenia • Turquía

**AMÉRICA LATINA:** Antillas • Argentina • Brasil • Chile • Colombia • México • Paraguay • Perú • Uruguay • Venezuela

**NORTEAMÉRICA:** Canadá • EE.UU.

**REGIÓN DEL PACÍFICO:** Australia • Nueva Zelandia

**ASIA:** Bangladesh • China • Hong Kong • India • Indonesia • Japón • Corea • Malasia • Paquistán • Filipinas • Singapur • Taiwán • Tailandia

**ÁFRICA:** Marruecos • Sudáfrica

**ORIENTE MEDIO:** Dubai • Egipto

---

## Descarga e Impresión

[Instalación del Controlador del Monitor LCD](#) • [Instrucciones de Descarga e Impresión](#) • [Instalación del Programa FPadjust](#)

---

### Instalación del controlador del monitor LCD

#### *Requerimientos del sistema:*

- Un sistema PC que jecute Windows® 95, Windows® 98, Windows® 2000, Windows® Me, Windows® XP o posterior
- El controlador ".inf/.icm/.cat" Se encuentra en /PC/drivers/

#### **Lea el archivo "Readme.txt" antes de instalar .**

Esta página ofrece la opción de leer el manual en formato .pdf. Usted puede descargar los archivos PDF a su disco rígido y después visualizarlos e imprimirlos desde Acrobat Reader o un explorador de web.

Si no tiene Adobe® Acrobat Reader instalado, haga click en el vínculo siguiente para instalar la aplicación. [Adobe® Acrobat Reader para PC](#) / [Adobe® Acrobat Reader para Mac](#).

#### ***Instrucciones de descarga:***

Para descargar el archivo:

1. Mantenga presionado el ratón sobre el icono que aparece a continuación. (Los usuarios de Win95/98/2000/Me/XP deben presionar el botón derecho del ratón)

Descarga



[BDL4221V.pdf](#)

2. En el mené que aparecerá, elija 'Save Link As...' (Guardar vínculo como...), 'Save Target As...' (Guardar destino como...) o 'Download Link to Disk' (Descargar vínculo al disco).

3. Elija dónde desea guardar el archivo; haga clic en 'Save' (Guardar) (si se le pregunta si desea guardar el archivo como 'text' (texto) o 'source' (fuente), elija 'source').

## **Instrucciones de impresión:**

Para imprimir esta manual:

1. Con el archivo del manual abierto, siga la instrucciones de su impresora e imprima las páginas que necesita.

**VOLVER AL INICIO DE PÁGINA**

---

## **Instalación del programa FPadjust**

El programa FP Adjust genera patrones de alineación que ayudan a ajustar las configuraciones del monitor tales como CONTRAST (contraste), BRIGHTNESS (brillo), HORIZONTAL & VERTICAL POSITION (posición horizontal y vertical), PHASE (fase) y CLOCK (reloj).

*Requerimientos del sistema:*

- Un sistema PC que ejecute Windows® 95, Windows® 98, Windows® 2000, Windows® Me, Windows® XP o posterior

*Para instalar el programa FPadjust:*

- Haga clic en el vínculo o icono para instalar el programa FPadjustment.
  -
- Mantenga presionado el ratón sobre el icono. (Los usuarios de Win95/98/2000/Me/XP deber presionar el botón derecho del ratón)

Descargar  [FP\\_setup04.exe](#)

- En el mené que aparecerá, elija 'Save Link As...' (Guardar vínculo como...), 'Save Target As...' (Guardar destino como...) o 'Download Link to Disk' (Descargar vínculo al disco).
- Elija dónde desea guardar el archivo; haga clic en 'Save' (Guardar) (si se le pregunta si desea guardar el archivo como 'text' (texto) o 'source' (fuente), elija 'source').
- Salga de su explorador e instale el programa FPadjust.

**Lea el archivo "FP\_Readme04.txt" antes de instalar.**



## Preguntas Más Frecuentes

[Seguridad y Resolución de Problemas](#) • [Preguntas más Frecuentes Generales](#) • [Ajustes de Pantalla](#) • [Compatibilidad con Otros Periféricos](#) • [Tecnología de Panel LCD](#) • [Ergonomía, Ecología y Normas de Seguridad](#) • [Resolución de Problemas](#) • [Información sobre Reglamentaciones](#) • [Otra Información Relacionada](#)

---

### Preguntas frecuentes generales

**P:** Al instalar mi monitor, ¿qué hago si en la pantalla aparece "No se puede mostrar este modo de video"?

**R:** Modo de vídeo recomendado para Philips 42": 1360x768@60Hz.

1. Desconecte todos los cables, y vuelva a conectar el ordenador al monitor que utilizaba anteriormente y cuya imagen se veía correctamente.
  2. En el menú de Inicio de Windows, seleccione Configuración/Panel de control. En esta ventana, seleccione el icono Pantalla, y después seleccione la ficha Configuración. Debajo de la ficha de Configuración, en el recuadro "Área de la pantalla", mueva la barra deslizante a 1360x768 píxeles (42") .
  3. Abra "Avanzada", fije la velocidad de refresco en 60 Hz y pulse Aceptar.
  4. Reinicie el ordenador y repita los pasos 2 y 3 para comprobar que el equipo está ajustado a 1360x768@60Hz (42") .
  5. Apague el ordenador, desconecte el monitor antiguo y vuelva a conectar el monitor LCD Philips.
  6. Encienda el monitor y luego encienda su PC.
- 

**P:** Qué debo hacer si la pantalla indica **SOBRE EXPLORACIÓN 85Hz, SELECCIONE EN EL ORDENADOR 1360 x 768 @ 60 Hz?**

**R:** Significa que la entrada de señal procedente del ordenador es de 85Hz, un valor no admitido por el monitor. Los monitores LCD inteligentes New Generation suspenden provisionalmente la sobreexploración y conceden 10 minutos para restablecer los ajustes recomendados.

Proceda de la siguiente manera:

En el menú de Inicio de Windows, seleccione Configuración - Panel de control - Pantalla - Configuración - Avanzada. En Adaptador, cambie la velocidad de refresco a 56~75.

Dispone de 10 minutos para completar la operación. Si no lo hace, deberá apagar y volver a encender el monitor para introducir los cambios.

---

**P: Qué significa "frecuencia de actualización" en un monitor LCD?**

**R:** Para los monitores LCD, la frecuencia de actualización es mucho menos importante. Los monitores LCD muestran una imagen, estable sin parpadeo, a 60Hz. No hay diferencias notorias entre 85Hz y 60Hz.

---

**P: Qué son los archivos .inf y .icm del CD-ROM? Cómo instalo los controladores (.inf y .icm)?**

**R:** Son los archivos controladores del monitor. Siga las instrucciones del manual de uso para instalarlos. El ordenador puede pedirle los controladores del monitor (archivos .inf y .icm) o un disco controlador la primera vez que instale el monitor. Siga las instrucciones para cargar el (CD-ROM adjunto) incluido. Los controladores del monitor (archivos .inf y .icm) se instalarán de forma automática.

---

**P: Cómo se ajusta la resolución?**

**R:** Las resoluciones disponibles están determinadas conjuntamente por el controlador de la tarjeta gráfica y por el monitor. La resolución se selecciona en Propiedades de pantalla del Panel de control de Windows® .

---

**P: Qué puedo hacer si me pierdo mientras realizo los ajustes del monitor?**

**R:** Simplemente pulse el botón OK y después seleccione 'Reiniciar' para restablecer los ajustes originales de fábrica.

---

**P: Què es la función Auto?**

**R:** La tecla *Ajuste AUTOMÁTICO* restaura las configuraciones óptimas de posición, fase y reloj oprimiendo un solo botón, sin necesidad de navegar en menús OSD y teclas de control.

---

**Observación:** La función Auto sólo está disponible en determinados modelos.

---

**P: Mi monitor no tiene energía (el LED de energía no se enciende). Què debo hacer?**

**R:** Compruebe que el cable de alimentación está conectado al monitor.

---

**P: Admite el monitor LCD señales entrelazadas (modelos PC)?**

**R:** No. Si se utiliza una señal entrelazada, la pantalla mostrará al mismo tiempo las líneas de barrido pares e impares, distorsionando la imagen.

---

**P: Es importante la frecuencia de actualización para la LCD?**

**R:** A diferencia de la tecnología de pantalla CRT, en la que la velocidad con la que el haz electrónico es barrido de la parte superior a la parte inferior de la pantalla determina el parpadeo, una pantalla de matriz activa utiliza un elemento activo (TFT) para controlar cada pixel individual, y de esa forma la frecuencia de actualización no es realmente aplicable a la tecnología LCD.

---

**P: La pantalla LCD resiste rayaduras?**

**R:** Se aplica un revestimiento protector sobre la superficie de la LCD, que es resistente hasta una cierta medida de dureza (aproximadamente hasta la dureza de un lápiz 2H). En general se recomienda no exponer la superficie del panel a golpes o rayaduras excesivas. También se puede incorporar una cobertura de protección opcional con alta resistencia a las rayaduras.

---

**P: Cómo se limpia la superficie de la LCD?**

**R:** Para limpieza normal, use material de limpieza suave. Para limpieza a fondo, use alcohol isopropilo. No utilice otros solventes como alcohol etílico, acetona, hexano, etc.

---

**P: El monitor se puede colgar en la pared o usarlo como panel de operación por contacto?**

**R:** Sí, los monitores LCD Brilliance de Philips incorporan esta función opcional. Los orificios de montaje VESA de la cubierta posterior permiten al usuario instalar el monitor Philips con los soportes o accesorios que cumplan el estándar VESA. Se están desarrollando paneles táctiles para futuras aplicaciones. Solicite más información a su representante de ventas Philips.

[VOLVER A INICIO DE PÁGINA](#)

---

## Ajustes de pantalla

**P: Qué es el programa FPadjust del CD-ROM y el disco de instalación?**

**R:** El programa FPadjust genera diseños de alineación que le ayudarán a ajustar Configuraciones del monitor como Contraste, Brillo, Posición horizontal, Posición vertical, Fase y un Reloj para un rendimiento óptimo.

---

**P: Cuando instale el monitor, cómo puedo optimizar su rendimiento?**

**R:**

1. Para obtener el mejor rendimiento, compruebe que las propiedades de pantalla están configuradas a 1360x768@60Hz para 42". Observación: Los ajustes actuales se pueden comprobar pulsando una vez el botón OK del menú. El modo de visualización se indica en Información de producto, en los controles principales del menú.
2. Para instalar el programa FP Adjust (ajuste de panel plano) incluido en el CD-ROM de instalación del monitor, abra el CD-ROM y haga doble clic en el icono FP\_setup04.

exe. Así se instalar de forma automática el programa FP Adjust y crear un acceso directo en el escritorio.

3. Ejecute FPadjust haciendo doble clic en el acceso directo. Siga las instrucciones paso a paso para optimizar el rendimiento de imagen con el controlador de video de su sistema.

---

**P: Cómo se comparan los monitores LCD con los CRT en términos de radiación?**

**R:** Como los monitores LCD no usan cañón de electrones, no generan la misma cantidad de radiación en la superficie de la pantalla.

[VOLVER A INICIO DE PÁGINA](#)

---

## Compatibilidad con otros periféricos

**P: Puedo conectar mi monitor LCD a cualquier PC, estación de trabajo o sistema Macintosh?**

**R:** Sí, todos los monitores LCD de Philips son totalmente compatibles con sistemas estándar PC, Mac y estaciones de trabajo. Quizás necesite un adaptador de cable para conectar el monitor a su sistema Mac. Póngase en contacto con su proveedor/revendedor para obtener más información.

---

**P: Los monitores LCD Philips son "Plug-and-Play" ?**

**R:** Sí, los monitores son "Plug-and-Play" con Windows® 95, 98, 2000 y XP.

---

**P: Qué es USB (Bus Serie Universal)?**

**R:** Imagine que el USB es un conector inteligente para periféricos de PC. USB determina automáticamente los recursos (como software de controlador and ancho de banda del bus) requeridos por los periféricos. USB suministra los recursos necesarios sin la intervención del usuario. USB tiene tres grandes beneficios. USB

elimina el "trauma de la carcaza", el miedo a quitar la carcasa de la computadora para instalar tarjetas de placas de circuitos, que a menudo requiere el ajuste de configuraciones IRQ complicadas, para periféricos agregados. USB suprime el "colapso de puerto". Sin USB, normalmente los PC se limitan a una impresora, dos dispositivos de Puerto com (generalmente un ratón y un módem), un agregado de Puerto paralelo extendido (escáner o cámara de video, por ejemplo), y un joystick. Cada día ingresan al mercado más periféricos para computadores multimedia.

Con USB, es posible ejecutar hasta 127 dispositivos simultáneamente en una computadora. USB permite la "conexión en caliente." No hay necesidad de apagar el sistema, conectar, reiniciar y ejecutar el programa de instalación para instalar periféricos. No hay necesidad de hacer el proceso inverso para desconectar un dispositivo. En resumen: ¡USB transforma el actual "Conecte y Rece" en un verdadero "Conecte y Use"!

Si desea más información sobre USB, consulte el glosario.

---

**P: Qué es un concentrador USB?**

**R:** Un concentrador USB proporciona conexiones adicionales al Bus Serie Universal. Un puerto corriente arriba del concentrador conecta un concentrador al host, generalmente un PC. Varios puertos corriente abajo del concentrador permiten la conexión a otro concentrador o dispositivo, como una impresora, cámara o teclado USB.

[VOLVER A INICIO DE PÁGINA](#)

---

**Tecnología de panel LCD**

**P: Qué es una Pantalla de cristal líquido?**

**R:** Una Pantalla de Cristal Líquido (LCD) es un dispositivo óptico que se utiliza generalmente para mostrar caracteres ASCII e imágenes en elementos digitales como relojes, calculadoras, consolas de juego portátiles, etc. La tecnología LCD se utiliza para pantallas de notebooks y otras computadoras pequeñas. Al igual que las

tecnologías de diodo de emisión de luz y gas plasma, la LCD permite que las pantallas sean mucho más delgadas que las de tecnología de tubo de rayos catódicos (CRT). La LCD consume mucho menos energía que las pantallas LED y de gas porque funcionan en base al principio de bloquear la luz en lugar de emitirla.

---

**P: Cómo están hechas las LCD?**

**R:** Las LCD se crearon a partir de dos placas de vidrio separadas una de otra por una distancia de unas pocas micras. Las placas se llenan con cristal líquido y luego se sellan juntas. La placa superior se tiñe con un diseño RGB para lograr el filtro de color. Luego los polarizadores se adhieren a ambas placas. Esta combinación a veces se llama "vidrio" o "celda." La celda de LCD se ensambla en un "módulo" agregando la luz posterior, la tecnología electrónica de controladores y frame.

---

**P: Qué es la polarización?**

**R:** La polarización es básicamente dirigir la luz para que brille en una dirección. La luz es una onda electromagnética. Los campos eléctrico y magnético oscilan en dirección perpendicular a la propagación del haz de luz. La dirección de estos campos se llama "dirección de polarización." La luz normal o no polarizada tiene campos en varias direcciones; la luz polarizada tiene un campo en una sola dirección.

---

**P: Qué son los polarizadores?**

**R:** Un polarizador es una lámina de plástico especial que transmite la luz con una polarización determinada y absorbe toda la luz con distintas direcciones de polarización.

---

**P:Cuál es la diferencia entre las LCD de matriz pasiva y las LCD de matriz activa?**

**R:** Una LCD se fabrica tanto con una cuadrícula de pantalla de matriz pasiva o de matriz activa. Una matriz activa tiene un transistor ubicado en cada intersección de pixel, y requiere menos corriente para controlar la luminancia de un pixel. Por esta razón, la corriente en una pantalla de matriz activa se puede activar y desactivar con

más frecuencia, mejorando el tiempo de actualización de pantalla (por ejemplo, el puntero de su ratón parecerá desplazarse con más facilidad por la pantalla). La LCD de matriz pasiva tiene una cuadrícula de conductores con píxeles ubicados en cada intersección de la cuadrícula.

---

**P: Cómo funciona un Panel de LCD TFT?**

**R:** En cada columna y fila del panel LCD TFT, se conecta una unidad de fuente de información y una unidad de compuerta. El drenaje TFT de cada celda está conectado al electrodo. La disposición molecular de los elementos de cristal líquido difiere, según si está impreso con tensión o no. Varía la dirección de la luz polarizada y la cantidad de luz dejándola a través de las distintas disposiciones de elementos de cristal líquido. Cuando dos filtros polarizados están dispuestos en forma vertical sobre un polo de luz polarizada, la luz que pasa a través del panel polarizado superior gira 90 grados junto la estructura en espiral de las moléculas de cristal, y pasa a través del filtro polarizado ubicado en la parte inferior. Cuando están impresas con tensión, las moléculas de cristal líquido se disponen verticalmente desde la estructura en espiral original y la luz no gira 90 grados. En este caso, la luz que pasa a través del panel polarizado superior no puede pasar a través del panel polarizado en la parte inferior.

---

**P: Cuáles son las ventajas de las LCD TFT en comparación con las CRT?**

**R:** En un monitor CRT, un cañón dispara electrones y luz general haciendo colisión con electrones polarizados en vidrio fluorescentes. Por lo tanto, los monitores CRT funcionan básicamente con una señal RGB análoga. Un monitor LCD TFT es un dispositivo que muestra una imagen de entrada mediante la operación de un panel de cristal líquido. El TFT tiene una estructura fundamentalmente diferente de la de un CRT: Cada celda tiene una estructura de matriz activa y elementos activos independientes. Una LCD TFT tiene dos paneles de vidrio y el espacio entre ellos está lleno de cristal líquido. Cuando cada celda se conecta con electrodos y se imprime con voltaje, la estructura molecular del cristal líquido se altera y controla la cantidad de iluminación de entrada para mostrar imágenes. Una LCD TFT tiene varias ventajas sobre una CRT, dado que puede ser muy delgada y no parpadea, porque no utiliza el método de exploración.

---

**P: Por qué la frecuencia vertical de 60Hz es óptima para un monitor LCD?**



**R:** A diferencia de un monitor CRT, el panel LCD TFT tiene resolución fija. Por ejemplo, un monitor XGA tiene 1024x3 (R, G, B) x 768 pixeles y no es posible obtener mayor resolución sin el procesamiento de software adicional. El panel está diseñado para optimizar una pantalla para una frecuencia de punto de 65MHz, una de las normas de las pantallas XGA. Dado que la frecuencia vertical/horizontal para esta frecuencia de punto es 60Hz/48kHz, la frecuencia óptima para este monitor es 60Hz.

---

**P: Qué tipo de tecnología granangular existe? Cómo funciona?**

**R:** El panel LCD TFT es un elemento que controla/muestra la entrada de luz posterior usando la refracción dual del cristal líquido. Usando la propiedad de que la proyección of luz de entrada refracta hacia el eje mayor del elemento líquido, controla la dirección de la luz de entrada y la muestra. Como el índice de refracción de la luz de la entrada sobre el cristal líquido varía con el ángulo de entrada de la luz, el ángulo de visualización de un TFT es mucho más estrecho que el de un CRT. Generalmente, el ángulo de visualización se refiere al punto donde el índice de contraste es 10. Actualmente se están desarrollando muchas formas de ampliar el ángulo de visualización; el enfoque más común utiliza una película de ángulo de visualización amplio, que agranda el ángulo de visualización variando el índice de refracción. También se utiliza IPS (In Plane Switching) o MVA (Multi Vertical Aligned) para lograr un ángulo de visualización más grande. El modelo 181AS de Philips actualmente utiliza Tecnología IPS avanzada.

---

**P: Por qué el monitor LCD no parpadea?**

**R:** Desde el punto de vista técnico, los monitores LCD parpadean, pero la causa del fenómeno es diferente de la del monitor CRT (y no tiene el impacto de facilidad de visualización). El parpadeo en un monitor LCD tiene que ver con una luminancia generalmente no detectable causada por la diferencia entre tensión positiva y negativa. Por otro contrario, el parpadeo del monitor CRT que puede irritar la vista humana, se produce cuando se hace visible la acción encendido/apagado del objeto fluorescente. Dado que la velocidad de reacción del cristal líquido en un panel LCD es mucho más lenta, esta molesta forma de parpadeo no se produce en la pantalla LCD.

---

**P: Por qué razón los monitores LCD están virtualmente libres de Interferencia electromagnética?**

**R:** A diferencia de los monitores CRT, los monitores LCD no tienen partes claves que generen Interferencia electromagnética, en especial campos magnéticos. También, dado que la pantalla LCD utiliza relativamente poca energía, su suministro de energía está extremadamente quieta.

[VOLVER A INICIO DE PÁGINA](#)

---

## **Ergonomía, Ecología, y Normas de seguridad**

**P:** Qué es una certificación CE?

**R:** La Certificación CE (Conformité Européenne) debe estar a la vista en los productos Regulados puestos a la venta en el Mercado europeo. La certificación "CE" significa que un producto cumple con una Directiva europea aplicable. Una Directiva europea es una "ley" europea relativa a la salud, la seguridad, el medio ambiente y la Defensa del consumidor, muy parecidas al Código nacional de electricidad de EE.UU y las Normas UL.

---

**P:** El monitor LCD cumple con las normas de seguridad estándar?

**R:** Sí. Los monitores LCD de Philips cumplen con las pautas de MPR-II y las normas TCO 99/03 para el control de la radiación, ondas electromagnéticas, reducción del consumo de energía, seguridad eléctrica en el lugar de trabajo, y reciclabilidad. La PçGINA de especificaciones brinda información detallada sobre normas de seguridad.

**Se proporciona más información en el capítulo [Información sobre reglamentaciones](#).**

[VOLVER A INICIO DE PÁGINA](#)

# Resolución de Problemas



[Seguridad y Resolución de Problemas](#) • 
 [Preguntas Más Frecuentes](#) • 
 [Problemas Comunes](#) • 
 [Problemas de TV y Audio](#) • 
 [Problemas de Vídeo](#) • 
 [Problemas de Control Remoto](#) • 
 [Problemas específicos del producto](#) • 
 [Mensajes de Aviso de OSD](#) • 
 [Información Sobre Reglamentaciones](#) • 
 [Otra información Relacionada](#)

Esta página contiene problemas que pueden ser corregidos por el usuario. Si el problema persiste después de intentar estas soluciones, póngase en contacto con su distribuidor de Philips más cercano.

## Problemas Comunes

Síntomas	¿Tiene este problema?	Comprobar
No hay vídeo / LED de encendido está apagado	No hay imagen, el Monitor TV LCD está apagado	<ul style="list-style-type: none"> <li>● Compruebe la integridad de las conexiones en ambos extremos del cable de vídeo y/o el cable de alimentación.</li> <li>● Verifique el enchufe eléctrico</li> <li>● Asegúrese de que el interruptor AC de la parte posterior del monitor está encendido.</li> </ul>
No hay vídeo / LED de encendido está encendido	No hay imagen o no hay brillo	<ul style="list-style-type: none"> <li>● Incremente los controles de brillo y contraste.</li> <li>● Lleve a cabo una autocomprobación del monitor.</li> <li>● Compruebe que no haya pins doblados o rotos en el cable de vídeo.</li> </ul>
Enfoque defectuoso	La imagen está borrosa, uno se ve bien	<ul style="list-style-type: none"> <li>● Realice un ajuste automático por medio de Menú -&gt; Configuración de Imagen -&gt; Ajuste Automático.</li> <li>● ajuste la FASE y el Reloj por medio del OSD.</li> <li>● Quite los cables de extensión.</li> <li>● Realice un reinicio del Monitor LCD (Menú -&gt; Reinicio -&gt; Todas las opciones).</li> <li>● Baje la resolución de vídeo o incremente el tamaño de la fuente.</li> </ul>

Vídeo con saltos	La imagen se mueve	<ul style="list-style-type: none"> <li>● Ajuste automáticamente la imagen por medio de Menú -&gt; Configuración de Imagen -&gt; Ajuste Automático</li> <li>● Ajuste la fase y el reloj por medio del OSD</li> <li>● Lleve a cabo un reinicio del MONITOR LCD (Menú -&gt; Reinicio -&gt; Todas las opciones)</li> <li>● Compruebe los factores medioambientales</li> <li>● Recoloque el monitor y pruebe en otra habitación</li> </ul>
Pixels perdidos	La pantalla LCD tiene manchas	<ul style="list-style-type: none"> <li>● Apague y encienda el monitor</li> <li>● Si los pixels están apagados permanentemente, es un defecto natural que ocurre en la tecnología LCD</li> </ul>
Pixels bloqueados	La pantalla LCD tiene manchas brillantes	<ul style="list-style-type: none"> <li>● Apague y encienda el monitor</li> <li>● Si los pixels están encendidos permanentemente, es un defecto natural que ocurre en la tecnología LCD</li> </ul>
Problemas de Brillo	Imagen muy oscura o muy brillante	<ul style="list-style-type: none"> <li>● Lleve a cabo un reinicio (Menú -&gt; Reinicio -&gt; Todas las opciones)</li> <li>● Ajuste automáticamente la imagen por medio de Menú -&gt; Ajuste de Imagen -&gt; Ajuste automático</li> <li>● Ajuste de brillo y controles de contraste</li> </ul> <p> <b>Nota: Al operar en modo DVI, los ajustes de contraste no estarán disponibles.</b></p>

Distorsión Geométrica	La pantalla no está centrada correctamente	<ul style="list-style-type: none"> <li>● Lleve a cabo un reinicio del Monitor LCD en "Sólo opciones de posición"</li> <li>● Ajuste la imagen automáticamente por medio de Menú -&gt; Configuración de Imagen -&gt; Ajuste Automático</li> <li>● Ajuste los controles de centrado</li> <li>● Asegúrese de que el Monitor LCD está en el modo de vídeo adecuado</li> </ul> <p> <b>Nota: Al operar en el modo DVI, los ajustes de posicionamiento no estarán disponibles.</b></p>
Líneas Verticales/ Horizontales	La pantalla tiene una o más líneas	<ul style="list-style-type: none"> <li>● Lleve a cabo un reinicio del monitor LCD</li> <li>● Ajuste automáticamente la imagen por medio de Menú -&gt; Opciones de imagen -&gt; Ajuste automático</li> <li>● Ajuste la Fase y el Reloj por medio del OSD</li> <li>● Lleve a cabo una auto comprobación del Monitor LCD para determinar si estas líneas también se muestran en el modo de auto comprobación</li> <li>● Compruebe que no haya pins doblados o rotos en el conector del cable de vídeo</li> </ul> <p> <b>Nota: Al operar en modo DVI, el Reloj de Pixel y ajustes de Fase no estarán disponibles.</b></p>
Problemas de sincronismo	La pantalla está desordenada	<ul style="list-style-type: none"> <li>● Lleve a cabo un reinicio del Monitor TV</li> <li>● ajuste la fase y el reloj por medio del OSD</li> <li>● Lleve a cabo una auto comprobación del Monitor LCD para determinar si aparece la pantalla desordenada en el modo auto comprobación</li> <li>● Compruebe que no haya pins doblados o rotos</li> <li>● Reinicie en "modo seguro"</li> </ul>
LCD Arañado	La pantalla tiene arañazos	<ul style="list-style-type: none"> <li>● Apague el Monitor LCD y limpie la pantalla</li> </ul>

Problemas relacionados con la seguridad	Señales visibles de humo o polvo	<ul style="list-style-type: none"> <li>● No lleve a cabo ningún paso de solución</li> <li>● El Monitor LCD debe ser reemplazado</li> </ul>
Problemas Intermitentes	El Monitor LCD no se enciende o apaga correctamente	<ul style="list-style-type: none"> <li>● Asegúrese de que el Monitor LCD está en el modo de vídeo adecuado</li> <li>● Asegúrese de que el cable de conexión de vídeo entre el ordenador y el Monitor LCD está bien conectado</li> <li>● Lleve a cabo un reinicio del Monitor LCD (Menú -&gt; Reinicio -&gt; Todas las opciones)</li> <li>● Lleve a cabo una auto comprobación del Monitor TV para determinar si el problema intermitente ocurre en el modo auto comprobación</li> </ul>

## Problemas de TV y Audio

Mala recepción de la señal de TV	La imagen se ve mal en la pantalla	<ul style="list-style-type: none"> <li>● La proximidad de montañas o edificios altos puede ser responsable de la mala imagen, ecos o sombras. En este caso, intente ajustar manualmente la imagen: consulte 'ajuste fino' o ajuste la dirección de la antena exterior. Para usuarios de Asia que no estén en zonas NTSC: ¿Le permite recibir su antena programas en esta frecuencia (UHF o VHF)? En caso de mala recepción (imágenes con nieve) active la Reducción de Ruido de IMAGEN.</li> </ul>
No hay imagen de TV	No hay imagen cuando se selecciona la entrada	<ul style="list-style-type: none"> <li>● ¿Ha conectado la antena exterior correctamente? Ha escogido el sistema correcto? Los cables SCART o antenas mal conectadas pueden ser la causa de problemas con la imagen o el sonido (en ocasiones los conectores pueden estar mal conectados si el Monitor LCD se mueve o se gira). Compruebe todas las conexiones.</li> </ul>

No hay sonido	No hay sonido cuando se está reproduciendo un programa con sonido	<ul style="list-style-type: none"> <li>● Asegúrese de que los cables de sonido están firmemente conectados a los conectores de salida de sonido de su PC o Reproductor de Vídeo.</li> <li>● Si en algunos canales de TV recibe imagen pero no recibe sonido, esto significa que no ha escogido el sistema de TV correcto. Modifique la configuración de SISTEMA.</li> </ul>
---------------	---	---

## Problemas de Vídeo

No hay vídeo	No se muestra indicador de señal.	<ul style="list-style-type: none"> <li>● Compruebe la Selección de Entrada de Vídeo <ul style="list-style-type: none"> <li>○ Compuesto: Conector RCA amarillo</li> <li>○ S-Video: Típicamente un conector redondo con 4 pins</li> <li>○ Componentes: Típicamente 3 conectores RCA para Verde, Rojo y Azul.</li> </ul> </li> <li>● Asegúrese de que no ha enchufado el cable de vídeo al puerto trasero del monitor LCD.</li> </ul>
Reproducción DVD de baja calidad	La imagen no es perfecta y existe distorsión de color	<ul style="list-style-type: none"> <li>● Compruebe la conexión DVD <ul style="list-style-type: none"> <li>○ Compuesto le ofrece buena calidad de imagen</li> <li>○ S-Video le ofrece una mejor calidad de imagen</li> <li>○ Componentes le ofrece la mejor calidad de imagen</li> </ul> </li> </ul>
No hay sonido	Se ve vídeo pero no hay sonido	<ul style="list-style-type: none"> <li>● Compruebe si el volumen del Monitor LCD está apagado o enmudecido.</li> <li>● Conecte el cable de audio firmemente.</li> <li>● El cable de audio no está bien conectado.</li> <li>● Verifique que la fuente de sonido se ha seleccionado correctamente en el OSD.</li> </ul>

## Problemas de Control Remoto

El Control Remoto no funciona correctamente	No hay respuesta del Monitor LCD cuando se pulsa el control remoto	<ul style="list-style-type: none"> <li>● Apunte con el control remoto directamente al sensor del Monitor LCD.</li> <li>● Reemplace las pilas por unas nuevas.</li> <li>● Asegúrese de que el control remoto no está deshabilitado (para activar/desactivar el control remoto, consulte la sección <a href="#">Control Remoto</a>).</li> </ul>
---	--	---

## Problemas específicos del producto

La imagen en pantalla está demasiado pequeña	La imagen está centrada en la pantalla, pero no se ve toda el área visible	<ul style="list-style-type: none"> <li>● Lleve a cabo un reinicio del Monitor LCD (Menú -&gt; Reinicio -&gt; Todas las opciones).</li> </ul>
No es posible ajustar el Monitor LCD con los botones laterales de la unidad	El OSD no aparece en la pantalla	<ul style="list-style-type: none"> <li>● Apague el Monitor TV y desenchufe la electricidad, después vuelva a enchufarlo y enciéndalo de nuevo.</li> </ul>

Para más ayuda, consulte la lista de [Centros de Información al Consumidor](#) y contacte con su distribuidor Philips local.

[VOLVER A INICIO DE PÁGINA](#)

## Mensajes de Aviso de OSD

Puede que aparezca un mensaje de aviso en la pantalla indicando el estado actual del Monitor LCD.



**ATENCIÓN****AUTOAJUSTE EN CURSO**

Cuando el usuario ve este mensaje de aviso, significa que el Monitor LCD está en proceso de ajuste.

**ATENCIÓN**

**NO SE PUEDE MOSTRAR ESTE MODO  
DE VÍDEO CAMBIAR RESOLUCIÓN  
ORDENADOR A 1360x768 @60Hz**

Un mensaje de aviso podría aparecer en la pantalla indicando que el Monitor LCD está fuera del rango de sincronismo.

Consulte las Especificaciones de los rangos de frecuencia Vertical y Horizontal asequibles para este Monitor TV LCD. El modo recomendado es 1360x 768 @ 60Hz.

**ATENCIÓN****NO HAY ENTRADA DE VÍDEO**

Este mensaje significa que no hay señal de entrada de vídeo.

**ATENCIÓN**

**EN MODO DE AHORRO  
PULSAR UNA TECLA O  
MOVER EL RATEÓN**

El Monitor LCD está en modo ahorro de energía (en modo PC).



El menú principal OSD está desbloqueado.



El menú principal OSD está bloqueado.

## Regulatory Information

[CE Declaration of Conformity](#) • [Display Power Management Signaling](#) • [Federal Communications Commission \(FCC\) Notice \(U.S. Only\)](#) • [Commission Federale de la Communication \(FCC Declaration\)](#) • [EN 55022 Compliance \(Czech Republic Only\)](#) • [VCCI Class 2 Notice \(Japan Only\)](#) • [MIC Notice \(South Korea Only\)](#) • [Polish Center for Testing and Certification Notice](#) • [North Europe \(Nordic Countries\) Information](#) • [BSMI Notice \(Taiwan Only\)](#) • [Ergonomie Hinweis \(nur Deutschland\)](#) • [Philips End-of-Life Disposal](#) • [Information for UK only](#) • [Waste Electrical and Electronic Equipment-WEEE](#)

[Safety and Troubleshooting](#) • [Troubleshooting](#) • [Other Related Information](#) • [Frequently Asked Questions \(FAQs\)](#)

---

### CE Declaration of Conformity

Philips Consumer Electronics declare under our responsibility that the product is in conformity with the following standards

- EN60950-1:2001 (Safety requirement of Information Technology Equipment)
  - EN55022:1998 (Radio Disturbance requirement of Information Technology Equipment)
  - EN55024:1998 (Immunity requirement of Information Technology Equipment)
  - EN61000-3-2:2000 (Limits for Harmonic Current Emission)
  - EN61000-3-3:1995 (Limitation of Voltage Fluctuation and Flicker)
  - EN55013:1990+A12+A13+A14 (Radio Disturbance requirement of Sound and Television Receivers and associated)
  - EN55020:1994+A12 (Immunity requirement of Sound and Television Receivers and associated)
  - IEC Guide 112:2000 ( Guide on the Safety of Multimedia Equipment) following provisions of directives applicable
  - 73/23/EEC (Low Voltage Directive)
  - 89/336/EEC (EMC Directive)
  - 93/68/EEC (Amendment of EMC and Low Voltage Directive)
- and is produced by a manufacturing organization on ISO9000 level.

The product also comply with the following standards

- ISO9241-3, ISO9241-7, ISO9241-8 (Ergonomic requirement for Visual Display)
- ISO13406-2 (Ergonomic requirement for Flat panels)
- GS EK1-2000 (GS specification)
- prEN50279:1998 (Low Frequency Electric and Magnetic fields for Visual Display)
- MPR-II (MPR:1990:8/1990:10 Low Frequency Electric and Magnetic fields)
- TCO99, TCO03 (Requirement for Environment Labelling of Ergonomics, Energy, Ecology and Emission, TCO: Swedish Confederation of Professional Employees) for TCO versions

[RETURN TO TOP OF THE PAGE](#)

---

## Display Power Management Signaling

### BDL4221V

This monitor is equipped with a function for saving energy which supports the VESA Display Power Management Signaling (DPMS) standard. This means that the monitor must be connected to a computer which supports VESA DPMS to fulfill the requirements in the NUTEK specification 803299/94. Time settings are adjusted from the system unit by software.

NUTEK	VESA State	LED Indicator	Power Consumption
Normal operation	ON	Blue	100 W (typical)
Power Saving Alternative 2 One step	OFF(Sleep)	Amber	< 5 W
	Switch OFF	OFF	< 3 W



We recommend you switch off the monitor when it is not in use for quite a long time.

[RETURN TO TOP OF THE PAGE](#)

---

## Federal Communications Commission (FCC) Notice (U.S. Only)



This equipment has been tested and found to comply with the limits for a Class B digital device, pursuant to Part 15 of the FCC Rules. These limits are designed to provide reasonable protection against harmful interference in a residential installation. This equipment generates, uses and can radiate radio frequency energy and, if not installed and used in accordance with the instructions, may cause harmful interference to radio communications. However, there is no guarantee that interference will not occur in a particular installation. If this equipment does cause harmful interference to radio or television reception, which can be determined by turning the equipment off and on, the user is encouraged to try to correct the interference by one or more of the following measures:

- Reorient or relocate the receiving antenna.
- Increase the separation between the equipment and receiver.
- Connect the equipment into an outlet on a circuit different from that to which the receiver is connected.
- Consult the dealer or an experienced radio/TV technician for help.



Changes or modifications not expressly approved by the party responsible for compliance could void the user's authority to operate the equipment.

Use only RF shielded cable that was supplied with the monitor when connecting this monitor to a computer device.

To prevent damage which may result in fire or shock hazard, do not expose this appliance to rain or excessive moisture.

THIS CLASS B DIGITAL APPARATUS MEETS ALL REQUIREMENTS OF THE CANADIAN INTERFERENCE-CAUSING EQUIPMENT REGULATIONS.

[RETURN TO TOP OF THE PAGE](#)

---

[Commission Federale de la Communication \(FCC Declaration\)](#)



Cet équipement a été testé et déclaré conforme aux limites des appareils numériques de class B, aux termes de l'article 15 Des règles de la FCC. Ces limites sont conçues de façon à fournir une protection raisonnable contre les interférences nuisibles dans le cadre d'une installation résidentielle. CET appareil produit, utilise et peut émettre des hyperfréquences qui, si l'appareil n'est pas installé et utilisé selon les consignes données, peuvent causer des interférences nuisibles aux communications radio. Cependant, rien ne peut garantir l'absence d'interférences dans le cadre d'une installation particulière. Si cet appareil est la cause d'interférences nuisibles pour la réception des signaux de radio ou de télévision, ce qui peut être décelé en fermant l'équipement, puis en le remettant en fonction, l'utilisateur pourrait essayer de corriger la situation en prenant les mesures suivantes:

- Réorienter ou déplacer l'antenne de réception.
- Augmenter la distance entre l'équipement et le récepteur.
- Brancher l'équipement sur un autre circuit que celui utilisé par le récepteur.
- Demander l'aide du marchand ou d'un technicien chevronné en radio/télévision.



Toutes modifications n'ayant pas reçu l'approbation des services compétents en matière de conformité est susceptible d'interdire à l'utilisateur l'usage du présent équipement.

N'utiliser que des câbles RF armés pour les connections avec des ordinateurs ou périphériques.

CET APPAREIL NUMERIQUE DE LA CLASSE B RESPECTE TOUTES LES EXIGENCES DU REGLEMENT SUR LE MATERIEL BROUILLEUR DU CANADA.

[RETURN TO TOP OF THE PAGE](#)

## EN 55022 Compliance (Czech Republic Only)

This device belongs to category B devices as described in EN 55022, unless it is specifically stated that it is a Class A device on the specification label. The following applies to devices in Class A of EN 55022 (radius of protection up to 30 meters). The user of the device is obliged to take all steps necessary to remove sources of interference to telecommunication or other devices.

Pokud není na typovém štítku počítače uvedeno, že spadá do do třídy A podle EN 55022, spadá automaticky do třídy B podle EN 55022. Pro zařízení zařazená do třídy A (chranné pásmo 30m) podle EN 55022 platí následující. Dojde-li k rušení telekomunikačních nebo jiných zařízení je uživatel povinen provést taková opatření, aby rušení odstranil.

[RETURN TO TOP OF THE PAGE](#)

## VCCI Notice (Japan Only)

This is a Class B product based on the standard of the Voluntary Control Council for Interference (VCCI) for Information technology equipment. If this equipment is used near a radio or television receiver in a domestic environment, it may cause radio Interference. Install and use the equipment according to the instruction manual.



Class B ITE

この装置は、情報処理装置等電波障害自主規制協議会 (VCCI) の基準に基づくクラス B 情報技術装置です。この装置は家庭環境で使用することを目的としていますが、この装置がラジオやテレビジョン受信機に近接して使用されると、受信障害を引き起こすことがあります。取扱説明書に従って正しい取り扱いをして下さい。

[RETURN TO TOP OF THE PAGE](#)

## MIC Notice (South Korea Only)

Class B Device

장치 종류	사용자 안내문
B급 기기	이 장치는 가정용으로 전자파 적합등록을 한 장치로서 주거지역에서는 물론 모든 지역에서 사용할 수 있습니다.



Please note that this device has been approved for non-business purposes and may be used in any environment, including residential areas.

[RETURN TO TOP OF THE PAGE](#)

## Polish Center for Testing and Certification Notice

The equipment should draw power from a socket with an attached protection circuit (a three-prong socket). All equipment that works together (computer, monitor, printer, and so on) should have the same power supply source.

The phasing conductor of the room's electrical installation should have a reserve short-circuit protection device in the form of a fuse with a nominal value no larger than 16 amperes (A).

To completely switch off the equipment, the power supply cable must be removed from the power supply socket, which should be located near the equipment and easily accessible.

A protection mark "B" confirms that the equipment is in compliance with the protection usage requirements of standards PN-93/T-42107 and PN-89/E-06251.

### ***Wymagania Polskiego Centrum Badań i Certyfikacji***

Urządzenie powinno być zasilane z gniazda z przyłączonym obwodem ochronnym (gniazdo z kołkiem). Współpracujące ze sobą urządzenia (komputer, monitor, drukarka) powinny być zasilane z tego samego źródła.

Instalacja elektryczna pomieszczenia powinna zawierać w przewodzie fazowym rezerwową ochronę przed zwarciami, w postaci bezpiecznika o wartości znamionowej nie większej niż 16A (amperów).

W celu całkowitego wyłączenia urządzenia z sieci zasilania, należy wyjąć wtyczkę kabla zasilającego z gniazda, które powinno znajdować się w pobliżu urządzenia i być łatwo dostępne.

Znak bezpieczeństwa "B" potwierdza zgodność urządzenia z wymaganiami bezpieczeństwa użytkowania zawartymi w PN-93/T-42107 i PN-89/E-06251.

### ***Pozostałe instrukcje bezpieczeństwa***

- Nie należy używać wtyczek adapterowych lub usuwać kołka obwodu ochronnego z wtyczki. Jeżeli konieczne jest użycie przedłużacza to należy użyć przedłużacza 3-żyłowego z prawidłowo połączonym przewodem ochronnym.
- System komputerowy należy zabezpieczyć przed nagłymi, chwilowymi wzrostami lub spadkami napięcia, używając eliminatora przepięć, urządzenia dopasowującego lub bezzakłóceniewego źródła zasilania.
- Należy upewnić się, aby nic nie leżało na kablach systemu komputerowego, oraz aby kable nie były umieszczone w miejscu, gdzie można byłoby na nie nadeptywać lub potykać się o nie.
- Nie należy rozlewać napojów ani innych płynów na system komputerowy.
- Nie należy wpychać żadnych przedmiotów do otworów systemu komputerowego, gdyż może to spowodować pożar lub porażenie prądem, poprzez zwarcie elementów wewnętrznych.
- System komputerowy powinien znajdować się z dala od grzejników i źródeł ciepła. Ponadto, nie należy blokować otworów wentylacyjnych. Należy unikać kładzenia luźnych papierów pod komputer oraz umieszczania komputera w ciasnym miejscu bez możliwości cyrkulacji powietrza wokół niego.

[RETURN TO TOP OF THE PAGE](#)

---

## North Europe (Nordic Countries) Information

Placering/Ventilation

### **VARNING:**

FÖRSÄKRA DIG OM ATT HUVUDBRYTARE OCH UTTAG ÄR LÄTÅTKOMLIGA, NÄR DU STÄLLER DIN UTRUSTNING PÅPLATS.

Placering/Ventilation

### **ADVARSEL:**

SØRG VED PLACERINGEN FOR, AT NETLEDNINGENS STIK OG STIKKONTAKT ER NEMT TILGÆNGELIGE.

Paikka/Ilmankierto

### **VAROITUS:**

SIJOITA LAITE SITEN, ETTÄ VERKKOJOHTO VOIDAAN TARVITTAESSA HELPOSTI IRROTTAA PISTORASIESTA.

Plassering/Ventilasjon

### **ADVARSEL:**

NÅR DETTE UTSTYRET Plasseres, MÅ DU PASSE PÅ AT KONTAKTENE FOR STØMTILFØRSEL ER LETTE Å NÅ.



[RETURN TO TOP OF THE PAGE](#)

---

## BSMI Notice (Taiwan Only)

符合乙類資訊產品之標準

[RETURN TO TOP OF THE PAGE](#)

---

## Ergonomie Hinweis (nur Deutschland)

Damit Ihr Monitor immer den in der Zulassung geforderten Werten entspricht, ist darauf zu achten, daß

1. Reparaturen nur durch Fachpersonal durchgeführt werden.
2. nur original-Ersatzteile verwendet werden.
3. bei Ersatz der Bildröhre nur eine bauartgleiche eingebaut wird.

Aus ergonomischen Gründen wird empfohlen, die Grundfarben Blau und Rot nicht auf dunklem Untergrund zu verwenden (schlechte Lesbarkeit und erhöhte Augenbelastung bei zu geringem Zeichenkontrast wären die Folge).

Der arbeitsplatzbezogene Schalldruckpegel nach DIN 45 635 beträgt 70dB (A) oder weniger.



**ACHTUNG: BEIM AUFSTELLEN DIESES GERÄTES DARAUF ACHTEN, DAß NETZSTECKER UND NETZKABELANSCHLUß LEICHT ZUGÄNGLICH SIND.**

[RETURN TO TOP OF THE PAGE](#)

---

## End-of-Life Disposal

Your new monitor contains materials that can be recycled and reused. Specialized companies can recycle

your product to increase the amount of reusable materials and to minimize the amount to be disposed of.

Please find out about the local regulations on how to dispose of your old monitor from your local Philips dealer.

**(For customers in Canada and U.S.A.)**

This product may contain lead and/or mercury. Dispose of in accordance to local-state and federal regulations.

For additional information on recycling contact [www.eia.org](http://www.eia.org) (Consumer Education Initiative)

[RETURN TO TOP OF THE PAGE](#)

**Information for UK only**

**WARNING - THIS APPLIANCE MUST BE EARTHED.**

**Important:**

This apparatus is supplied with an approved moulded 13A plug. To change a fuse in this type of plug proceed as follows:

1. Remove fuse cover and fuse.
2. Fit new fuse which should be a BS 1362 5A, A.S.T.A. or BSI approved type.
3. Refit the fuse cover.

If the fitted plug is not suitable for your socket outlets, it should be cut off and an appropriate 3-pin plug fitted in its place.

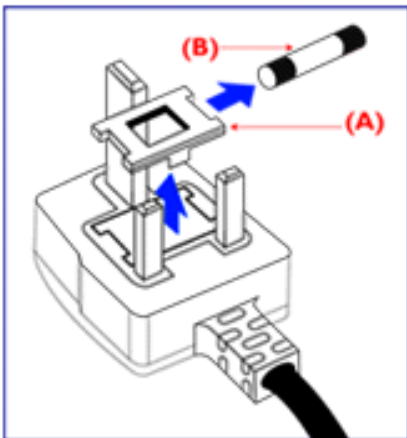

If the mains plug contains a fuse, this should have a value of 5A. If a plug without a fuse is used, the fuse at the distribution board should not be greater than 5A.

Note: The severed plug must be destroyed to avoid a possible shock hazard should it be inserted into a 13A socket elsewhere.

## How to connect a plug

The wires in the mains lead are coloured in accordance with the following code:

BLUE - "NEUTRAL" ("N")

BROWN - "LIVE" ("L")

GREEN & YELLOW - "EARTH" ("E")

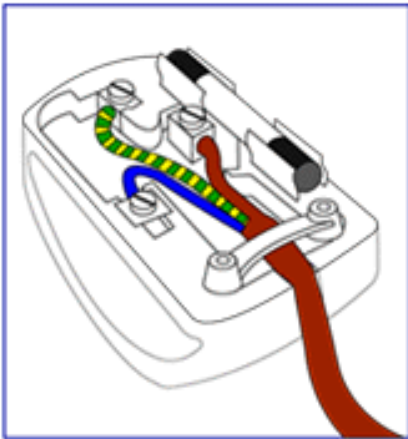

1. The GREEN AND YELLOW wire must be connected to the terminal in the plug which is marked with the letter "E" or by the Earth symbol  or coloured GREEN or GREEN AND YELLOW.

2. The BLUE wire must be connected to the terminal which is marked with the letter "N" or coloured BLACK.

3. The BROWN wire must be connected to the terminal which marked with the letter "L" or coloured RED.

Before replacing the plug cover, make certain that the cord grip is clamped over the sheath of the lead - not simply over the three wires.

[RETURN TO TOP OF THE PAGE](#)

---

## Waste Electrical and Electronic Equipment-WEEE

Attention users in European Union private households



This marking on the product or on its packaging illustrates that, under European Directive 2002/96/EG governing used electrical and electronic appliances, this product may not be disposed of with normal household waste. You are responsible for disposal of this equipment through a designated waste electrical and electronic equipment collection. To determine the locations for dropping off such waste electrical and electronic, contact your local government office, the waste disposal organization that serves your household or the store at which you purchased the product.

[RETURN TO TOP OF THE PAGE](#)

## Otra Información Relacionada

[Seguridad y resolución de Problemas](#) • [Preguntas Más Frecuentes](#) • [Resolución de Problemas](#) • [Información Sobre Reglamentaciones](#) • [Información Para Usuarios Dentro de Estados Unidos](#) • [Información Para Usuarios Fuera de Estados Unidos](#)

---

### Información para usuarios dentro de Estados Unidos

*Para unidades configuradas en 115V :*

Utilice un juego de cables UL compuesto por un cable conductor de tres hilos, de 18 AWG mínimo, de tipo SVT o SJT con un máximo de 15 pies de largo y una ficha adjunta de pines paralelos con descarga a tierra, de 15 A y 125 V.

*Para unidades configuradas en 230 V:*

Utilice un juego de cables UL compuesto por un cable conductor de tres hilos de tipo SVT o SJT, de 18 AWG mínimo, con un máximo de 15 pies de largo y una ficha adjunta de dos pines con descarga a tierra, de 15 A y 250 V.

---

### Información para usuarios fuera de Estados Unidos

*Para unidades configuradas en 230 V:*

Utilice un juego de cables compuesto por un cable de un espesor mínimo de 18 AWG, y una ficha adjunta con descarga a tierra de 15 A y 250 V. El juego de cables deberá cumplir con las exigencias de seguridad del país en el cual se instalará el equipo y/o estar indicado como HAR.

[VOLVER A INICIO DE PÁGINA](#)

# Política de Philips Para Defectos de Pixeles

[Características del Producto](#) • [Especificaciones Técnicas](#) • [Modos de Resolución y Preconfiguración](#) • [Ahorro Automático de Energía](#) • [Especificaciones Físicas](#) • [Asignación de Pines](#) • [Opiniones Sobre el Producto](#)

## Política de Philips para defectos de pixeles en monitores de panel chato

Philips se esmera en entregar productos de la mayor calidad. Utilizamos algunos de los procesos industriales de fabricación más avanzados y las prácticas de control de calidad más exigentes. No obstante, a veces resulta inevitable que haya defectos de pixeles o subpixeles en los paneles TFT LCD utilizados en monitores de panel chato. Ningún fabricante puede garantizar que un panel esté libre de defectos de pixeles, pero Philips garantiza que reparará o reemplazará todos los monitores que estén bajo garantía y presenten una cantidad de defectos inaceptables. Este aviso explica los diferentes tipos de defectos de pixeles y define los niveles de defectos aceptables para cada tipo. Para que un panel TFT LCD bajo garantía sea reparado o sustituido por defectos de pixeles, éstos deberán estar por encima de los niveles aceptables. Por ejemplo, no más del 0,0004% de los subpixeles en un monitor XGA de 32". Adicionalmente, debido a que algunos tipos de defectos de pixeles o combinaciones de ellos son más evidentes que otros, Philips establece niveles de calidad más elevados para ese tipo. Política aplicable en todo el mundo.

### Pixeles y Subpixeles

Un pixel, o elemento de figura, está compuesto por tres subpixeles con los colores primarios rojo, verde y azul. Muchos pixeles juntos forman una imagen. Cuando todos los subpixeles de un pixel son luminosos, los tres subpixeles coloreados juntos parecen un único pixel blanco. Cuando todos son oscuros, los tres subpixeles coloreados juntos parecen un único pixel negro. Otras combinaciones de pixeles iluminados y oscuros parecen pixeles únicos de otros colores.

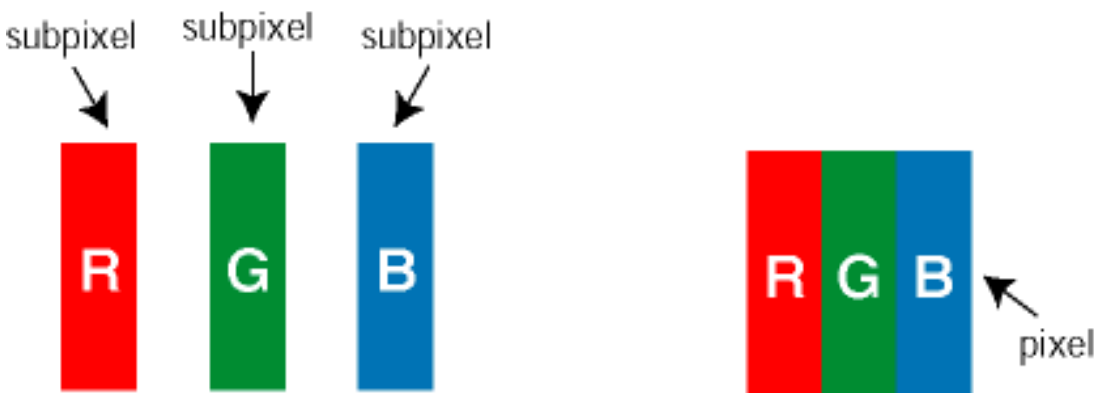

### Tipos de defectos de pixeles

Los defectos de pixeles y subpixeles aparecen en la pantalla de diferentes formas. Hay dos categorías de defectos de pixeles y dentro de cada una de ellas hay varios tipos de defectos de subpixeles.

**Defectos de manchas brillantes.** Los defectos de manchas brillantes aparecen como pixeles o subpixeles que están siempre encendidos o "prendidos". Estos son los tipos de defectos de manchas brillantes:

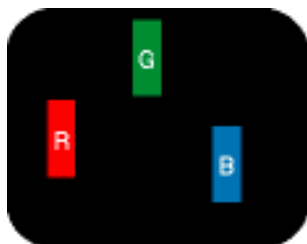

Un subpixel rojo, verde o azul iluminado



Dos subpíxeles adyacentes:

- Rojo + Azul = Púrpura
- Rojo + Verde = Amarillo
- Verde + Azul = Cian (Celeste)



Tres subpíxeles adyacentes iluminados (un píxel blanco)

**Defectos de Manchas Negras** Los defectos de manchas negras aparecen cuando los pixeles o subpixeles están siempre oscuros o "apagados". Estos son los tipos de defectos de manchas negras:

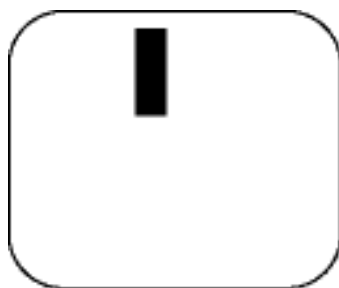

Un subpíxel oscuro

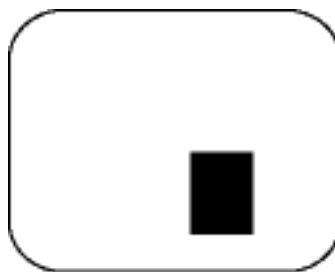

Dos o tres subpíxeles oscuros adyacentes

## Proximidad de Defectos de Pixeles

Debido a que los defectos de pixeles y subpixeles del mismo tipo que estén cercanos entre sí pueden ser más evidentes, Philips también especifica tolerancias para la proximidad de los defectos de pixeles.

## Tolerancias a defectos de pixeles

Para tener derecho a reparación o sustitución por defectos de pixeles durante el periodo de garantía, los paneles TFT LCD de monitores Philips chatos deben tener defectos de pixeles o subpixeles que sobrepasen las tolerancias enumeradas en los cuadros siguientes.

<b>DEFECTOS EN EL PUNTO BRILLANTE</b>	<b>NIVEL ACEPTABLE</b>
<i>MODELO</i>	<b>BDL4221V</b>
1 subpixel encendido	0
2 subpíxeles adyacentes encendidos	0
3 subpíxeles adyacentes encendidos (un pixel blanco)	0
75% ~ 50% de punto	0
50% ~ Menos punto (punto débil)	Máx. 7
Distancia entre dos defectos de punto punto brillante*	N/A
Total de defectos de punto brillante de todos los tipos	0
Tiny bright dots less then 50% R/B, 30% G	Máx. 4

\* Bright Dot is defined as dots (sub-pixels) which appeared brightly in the screen when the LCM displayed with whole pattern & Bright Dot's brightness is defined over 50% of the brightness against around. (but, Green bright dot is over 30% of brightness against around)

\* Here in Tiny Bright Dot is defined as "for Red and Blue" the bright area should be no longer than 1/2 sub-pixel and for green the bright area should be no larger than 1/3 sub-pixel.

<b>DEFECTOS DE PUNTO NEGRO</b>	<b>NIVEL ACEPTABLE</b>
<i>MODELO</i>	<b>BDL4221V</b>
1 subpixel oscuro	5 o menos
2 subpíxeles adyacentes oscuros	1 o menos
3 subpíxeles adyacentes oscuros	0
Distancia entre dos defectos de punto negro*	15 mm o más
Total de defectos de punto negro de todos los tipos	5 o menos



<b>TOTAL DE DEFECTOS DE PUNTO</b>	<b>NIVEL ACEPTABLE</b>
<i>MODELO</i>	<b>BDL4221V</b>
Total de defectos de punto brillante o negro de todos los tipos	5 o menos

*Nota:*

*\* 1 o 2 defectos de subpixel adyacente = 1 defecto de punto*

*Todos los monitores Philips conforme a ISO13406-2.*

[VOLVER A INICIO DE PÁGINA](#)

## Conexión a PC, antena de TV, DVD/VCR, etc.

Descripción del Producto • Paquete de Accesorios • Conexión a PC, antena de TV, DVD/VCR, etc. • Primeros Pasos • Optimización del Rendimiento

---

### Paquete de accesorios

Desembale todas las partes.

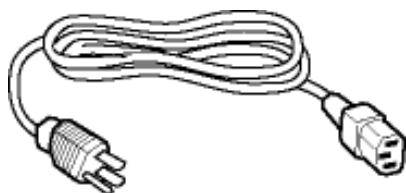

Cable de alimentación

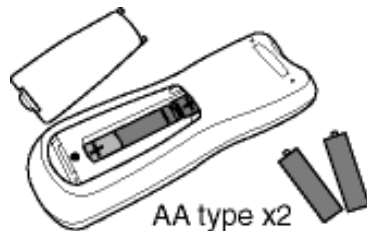

Mando a distancia y pilas



Cable DVI-D



Cable de señal VGA



E-DFU

Los accesorios siguientes sólo están disponibles para el modelo TV.



Base

Tornillos



2 Altavoces Extraíbles de 10 W

[VOLVER AL INICIO DE LA PÁGINA](#)

## Configuración y conexión de su monitor/TV



**CUIDADO:** Asegúrese de que la alimentación del monitor/TV esta desactivada antes de instalarlo.

### - Conectar el monitor/TV

- Conecte los cables a la parte posterior de su monitor/TV según los números:

### Modelo TV:

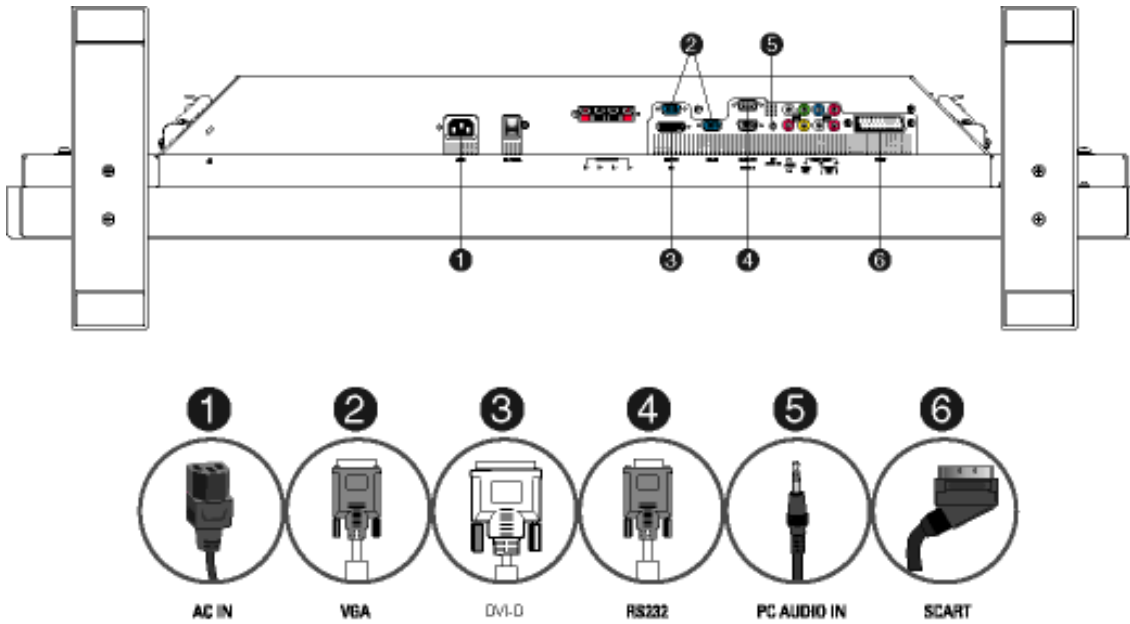

[VOLVER AL INICIO DE LA PÁGINA](#)

### - Conexión al PC

- Conecte los cables a la parte posterior de su ordenador siguiendo los pasos 1~5.
- Si su monitor muestra la imagen del ordenador, la instalación se ha completado satisfactoriamente.
- Si la instalación no se ha realizado bien, consulte la sección [Resolución de problemas](#).
- Para instalar el controlador del monitor para Microsoft Windows®, consulte la sección de instalación de controlador de monitor en [\(Primeros Pasos\)](#).

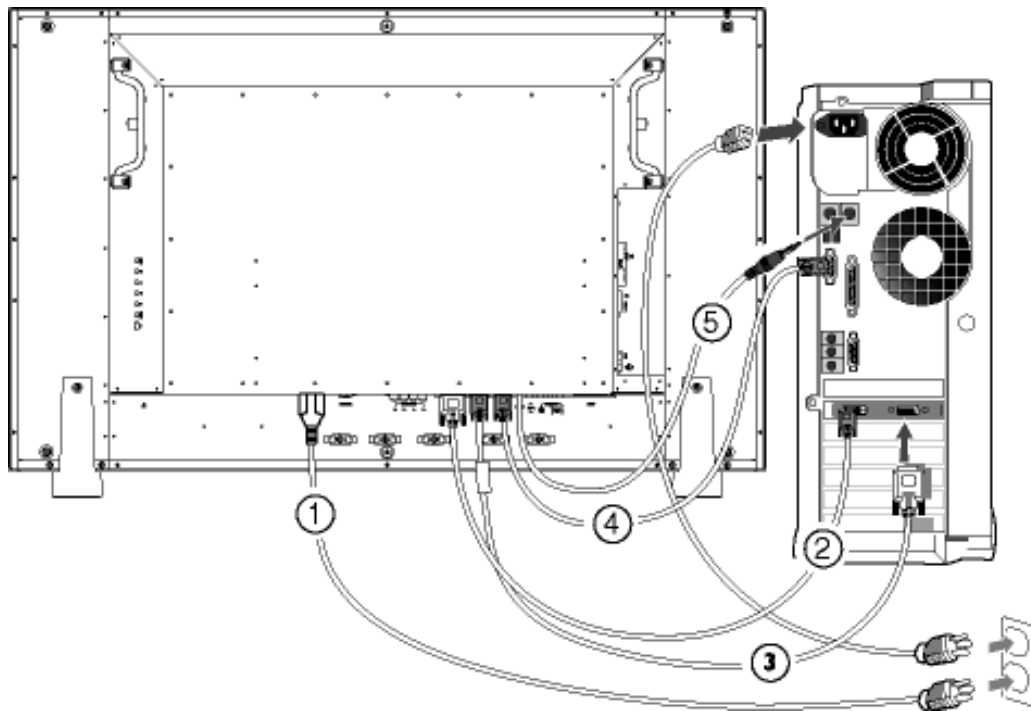

[VOLVER AL INICIO DE LA PÁGINA](#)

## - Conexión a DVD/VCR

### Conexión a DVD/VCR/VCD por medio del cable S-Vídeo

- Conexión a DVD/VCR/VCD por medio del cable S-Vídeo

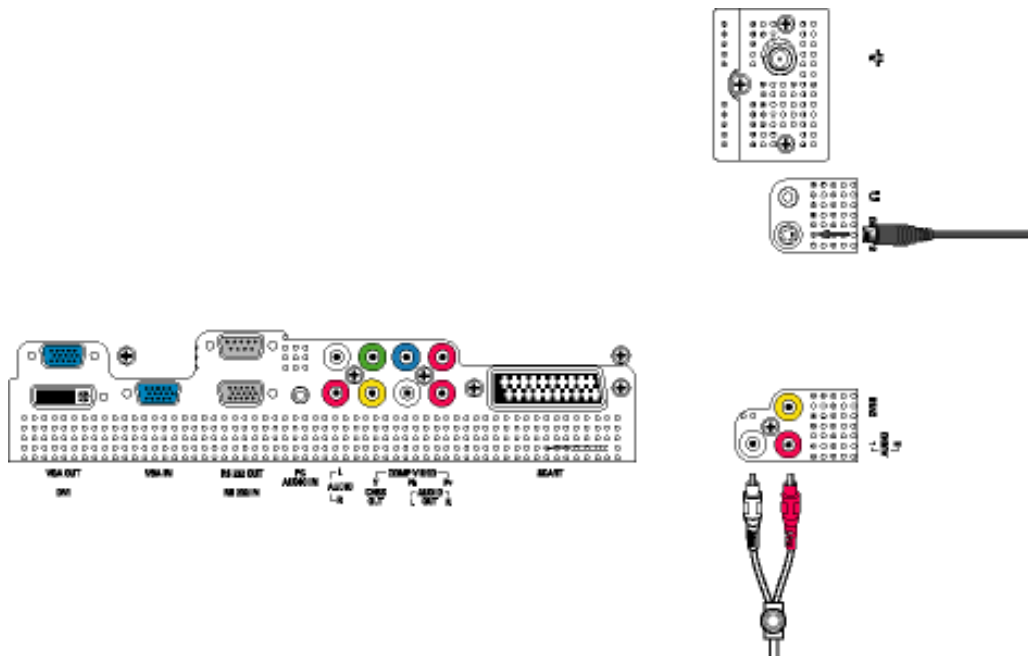

- Conexión a DVD/VCR/VCD por medio del cable SCART (sólo Europa)

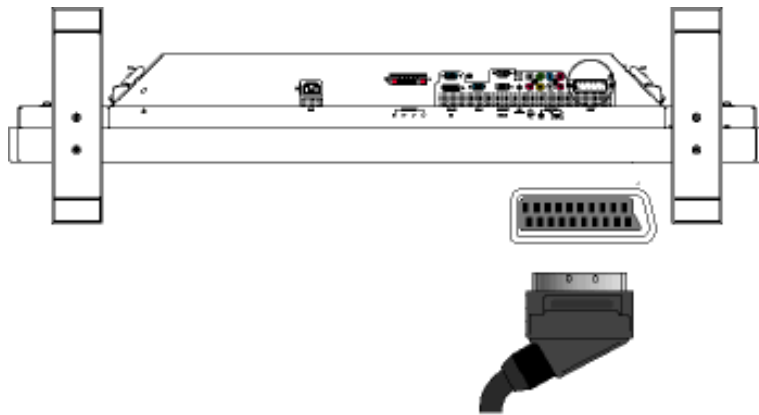

- Conexión a DVD/VCR/VCD por medio del cable de vídeo compuesto (CSB)

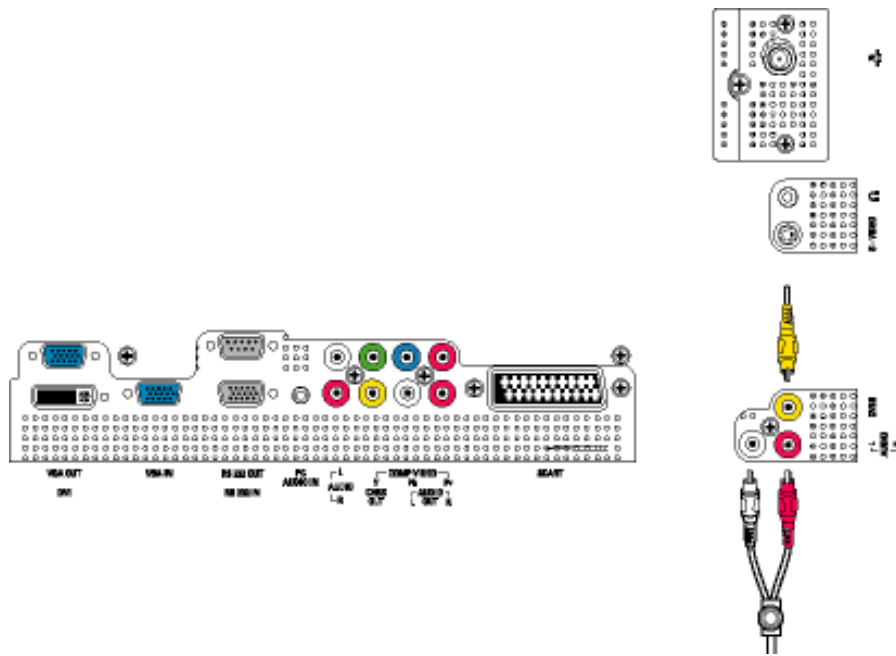

- Conexión a DVD/VCR/VCD por medio del vídeo compuesto (YPbPr)

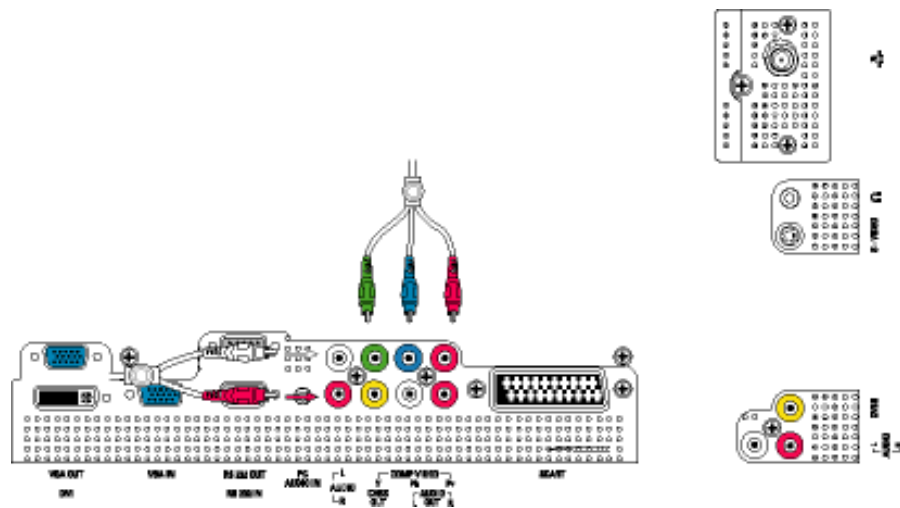

[VOLVER AL INICIO DE LA PÁGINA](#)

## Conexión a TV por Cable

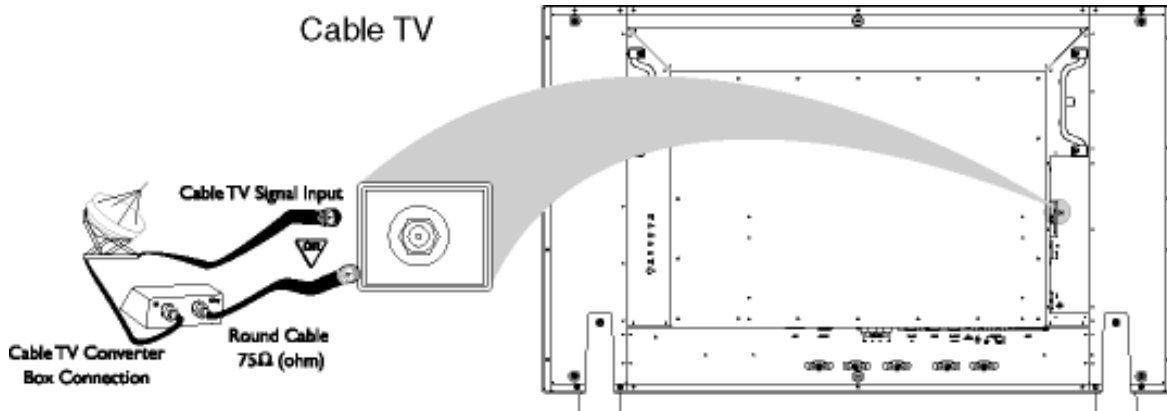

## Antena

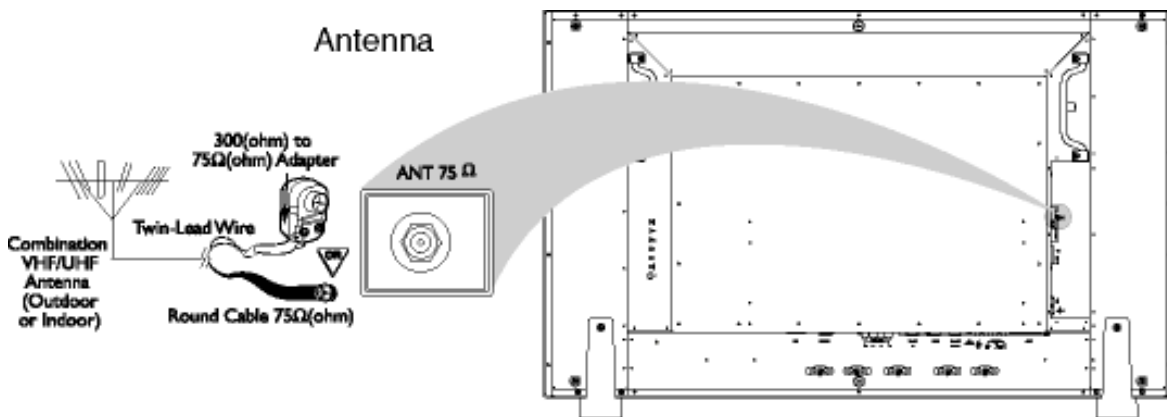

### Monitor TV to VCR/ DVD

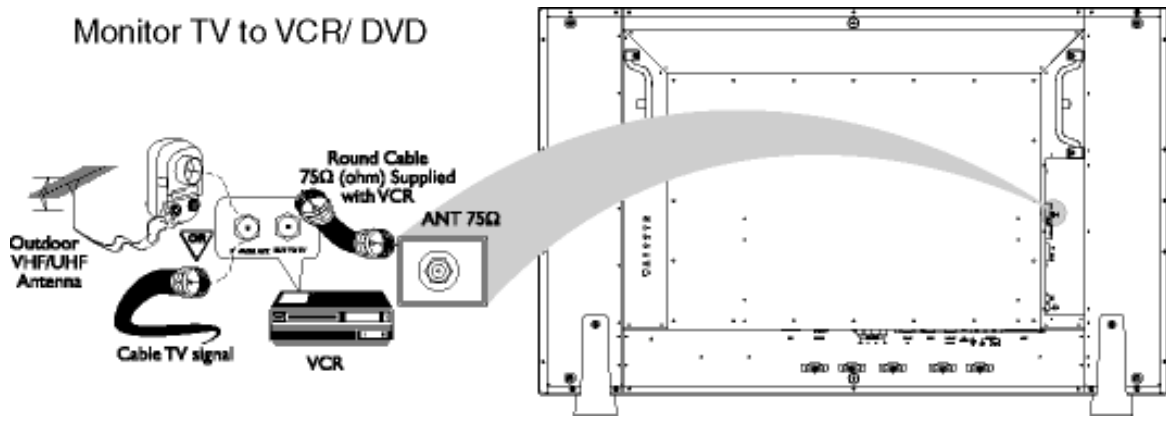

### Conexiones de vídeo progresivo y HDTV para imagen de alta definición digital

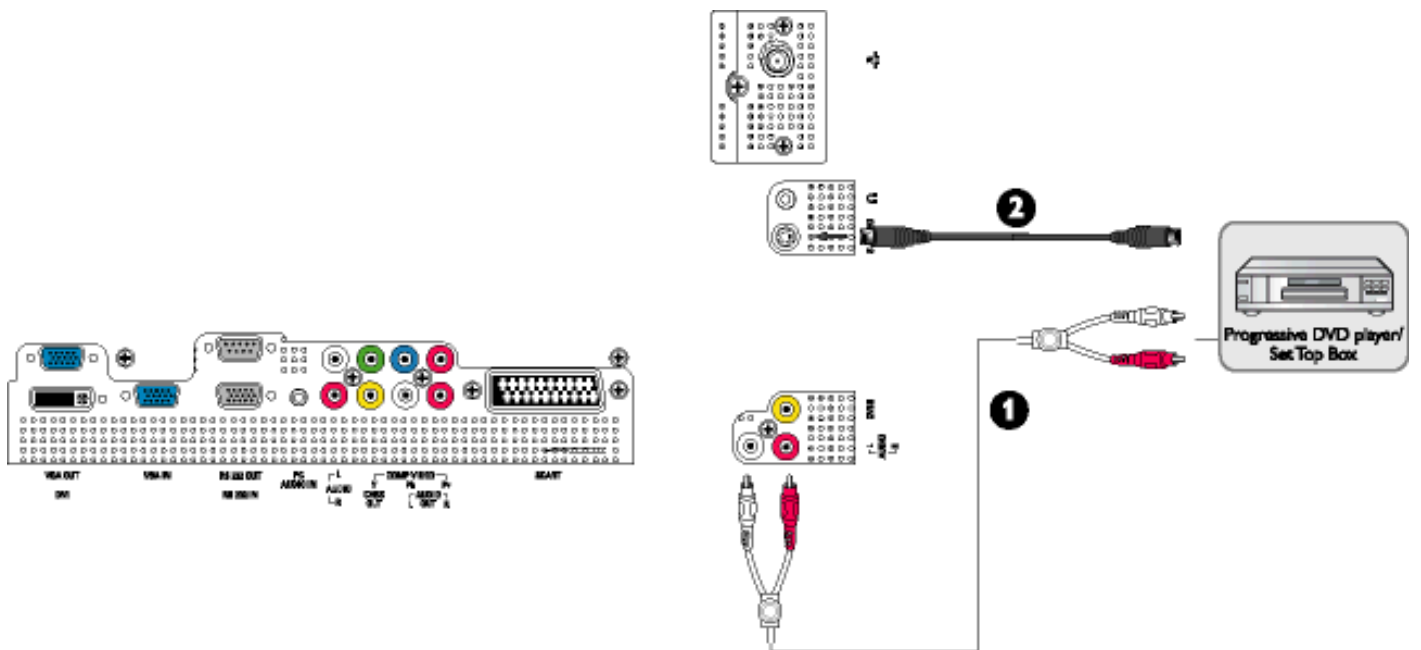
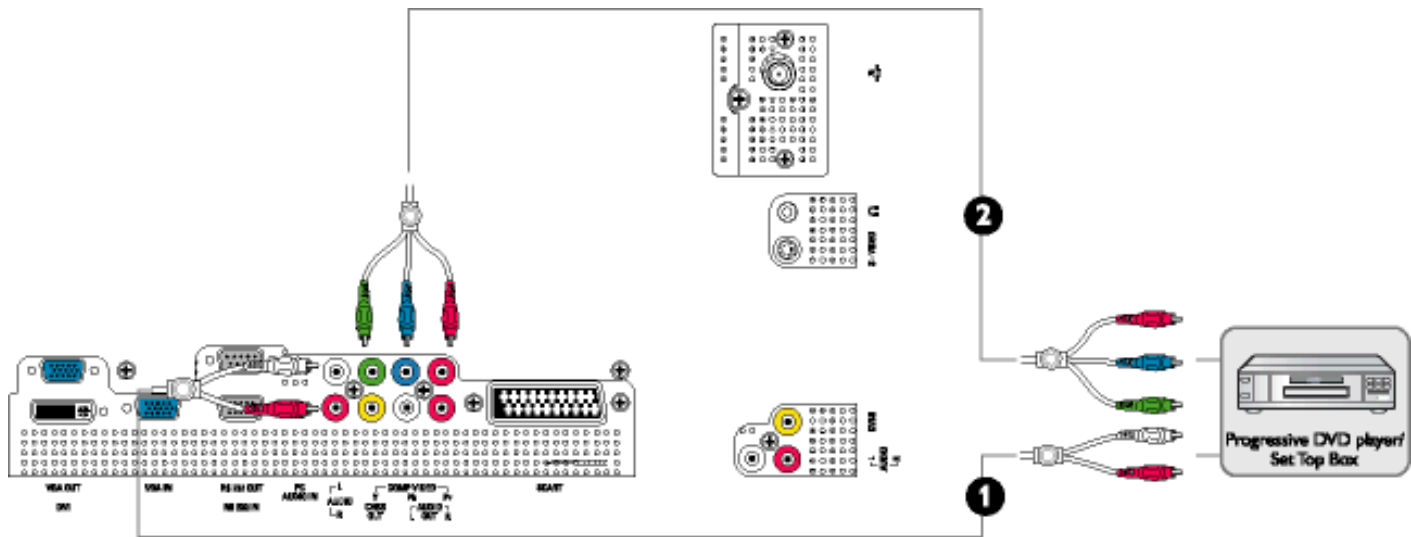



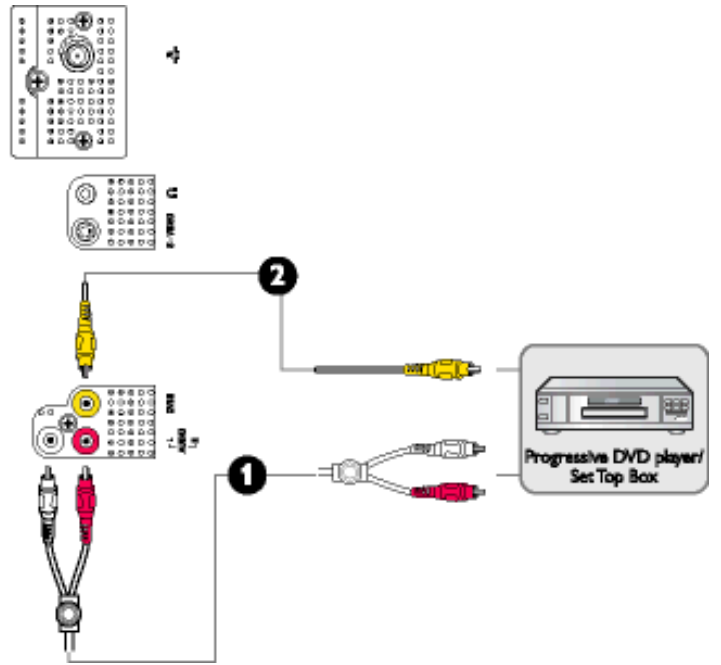
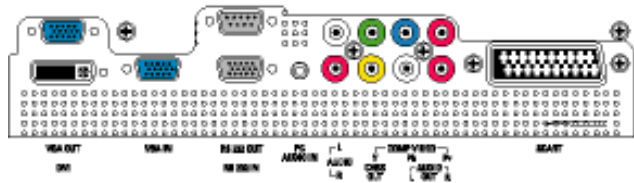

[VOLVER AL INICIO DE LA PÁGINA](#)

# Primeros Pasos

Descripción del Producto • Conexión a PC, antena de TV, DVD/VCR, etc. • Primeros Pasos • Optimización del Rendimiento

---

## Primeros pasos

### Utilización del archivo de información ( .inf) para Windows® 95/98/2000/Me/XP o posterior

Los monitores Philips están contruidos con característica VESA DDC2B para soportar los requisitos Plug & Play para Windows® 95/98/2000/Me. Para habilitar su monitor Philips, abra el cuadro de diálogo "Monitor" en Windows® 95/98/2000/Me y active la aplicación Plug & Play. Debería instalar este archivo de información (.inf). El procedimiento de instalación basado en Windows® '95 OEM Release 2 , 98 , Me y 2000 se especifica a continuación:

#### Para Windows® 95

1. Inicie Windows® '95.
2. Haga clic en el botón "Start", apunte en "Settings" y después haga clic en "Control Panel".
3. Haga doble clic en el icono "Display".
4. Elija la ficha "Settings" y después haga clic en "Advanced...".
5. Elija el botón "Monitor", apunte en "Change..." y, a continuación haga clic en "Have Disk...".
6. Haga clic en el botón "Browse..." y, a continuación elija la unidad apropiada F: ( Unidad CD-ROM), a continuación haga clic en el botón "OK".
7. Haga clic en el botón "OK" y, a continuación elija su modelo de monitor y haga clic en "OK".
8. Haga clic en el botón "Close".

#### Para Windows® 98

1. Inicie Windows® 98.
2. Haga clic en el botón "Start", apunte en "Settings" y, a continuación haga clic en "Panel Control".
3. Haga doble clic en el icono "Display".
4. Elija la ficha "Settings" y, a continuación haga clic en "Advanced...".

5. Elija el botón "Monitor", apunte en "Change..." y, a continuación haga clic en "Next"
6. Elija "Display a list of all the drivers in a specific location", de forma que pueda elegir el controlador que desee. A continuación haga clic en "Next" y después en "Have Disk..."
7. Haga clic en el botón "Browse..." y, a continuación elija la unidad apropiada F: (unidad CD-ROM) y, a continuación haga clic en el botón "OK".
8. Haga clic en el botón "OK" y, a continuación elija su modelo de monitor y haga clic en el botón "Next".
9. Haga clic en el botón "Finish" y, a continuación en el botón "Close".

## Para Windows® Me

1. Inicie Windows® Me.
2. Haga clic en el botón "Start", apunte en "Settings" y, a continuación haga clic en "Control Panel".
3. Haga doble clic en el icono "Display".
4. Elija la ficha "Settings" y, a continuación haga clic en "Advanced...".
5. Elija el botón "Monitor" y, a continuación haga clic en el botón "Change...".
6. Elija "Specify the location of the driver(Advanced)" y haga clic en el botón "Next".
7. Elija "Display a list of all the drivers in a specific location", de forma que pueda elegir el controlador que desea. A continuación haga clic en "Siguiente" y haga clic en "Have Disk...".
8. Haga clic en el botón "Browse..." y, a continuación elija la unidad apropiada F: (unidad CD-ROM), a continuación haga clic en el botón "OK".
9. Haga clic en el botón "OK" y, a continuación elija su modelo de monitor y haga clic en el botón "Next"
10. Haga clic en el botón "Finish" y, a continuación en el botón "Close".

## Para Windows® 2000

1. Inicie Windows® 2000.
2. Haga clic en el botón "Start", apunte en "Settings" y, a continuación haga clic en "Panel Control".
3. Haga doble clic en el icono "Display".
4. Elija la ficha "Settings" y, a continuación haga clic en "Advanced...".
5. Elija "Monitor"
  - Si el botón "Properties" está inactivo, significa que su monitor está convenientemente configurado. Detenga la instalación.
  - Si el botón "Properties" está activo. Haga clic en el botón "Properties". Siga los pasos siguientes.
6. Haga clic en "Driver" y, a continuación haga clic en "Update Driver...", a continuación haga clic en el botón "Next".
7. Elija "Display a list of the known drivers for this device so that I can choose a specific driver", a continuación haga clic en "Next" y en "Have disk...".
8. Haga clic en el botón "Browse...", a continuación elija la unidad apropiada F: (Unidad CD-ROM).

9. Haga clic en el botón "Open", a continuación haga clic en el botón "OK".
10. Elija el modelo de su monitor y haga clic en el botón "Next", a continuación haga clic en el botón "Next".
11. Haga clic en el botón "Finish" y, a continuación en el botón "Close".  
Si puede ver la ventana "Digital Signature Not Found", entonces haga clic en el botón "Yes".

## Para Windows® XP

1. Inicie la sesión de Windows® XP.
2. Haga clic en el botón "Inicio" y después en "Panel de control".
3. Seleccione la categoría "Impresoras y otros equipos".
4. Haga clic en la opción "Pantalla".
5. Seleccione la ficha "Configuración" y haga clic en "Avanzada".
6. Seleccione la ficha "Monitor".
  - Si el botón "Propiedades" está inhabilitado, significa que el monitor está correctamente configurado. Cancele la instalación.
  - Si el botón "Propiedades" está habilitado, haga clic sobre él.Siga el procedimiento indicado.
7. Pulse la ficha "Controlador" y después el botón "Actualizar controlador...".
8. Seleccione la opción "Instalar de una lista o ubicación específica [avanzada]", y pulse el botón "Siguiente".
9. Elija la opción "No buscar. Yo elegiré el controlador", y pulse "Siguiente".
10. Pulse el botón "Utilizar disco..." y a continuación "Explorar...". Seleccione la unidad F: apropiada (unidad de CD-ROM).
11. Haga clic en "Abrir" y después en "Aceptar".
12. Seleccione su modelo de monitor y pulse "Siguiente".
  - Si aparece el mensaje "no ha superado la prueba del logotipo de Windows® para verificar su compatibilidad con Windows® XP", pulse el botón "Continuar de todas formas".
13. Pulse el botón "Terminar" y después "Cerrar".
14. Pulse una vez el botón "Aceptar", y púselo de nuevo para cerrar el cuadro de diálogo "Propiedades de pantalla".

Si su versión de Windows® 95/98/2000/Me/XP es diferente o necesita una información más detallada sobre la instalación, consulte el manual de usuario de Windows® 95/98/2000/Me/XP.

[VOLVER AL INICIO DE LA PÁGINA](#)

## Su garantía Philips F1rst Choice

### Gracias por comprar este monitor Philips.



Todos los monitores Philips están diseñados y fabricados conforme a los más altos estándares, para ofrecer unas prestaciones de la máxima calidad y facilidad tanto de uso como de instalación. En caso de encontrar dificultades a la hora de instalar o usar este producto, póngase en contacto directamente con Philips para beneficiarse de la garantía Philips F1rst Choice. Esta garantía de tres años le da derecho a un modelo de recambio en caso de que su monitor presente alguna anomalía o defecto., en su propio domicilio y en las 48 horas siguientes a la recepción de su llamada.

### Cobertura

La garantía Philips F1rst Choice es aplicable en Alemania, Andorra, Austria, Bélgica, Chipre, Dinamarca, España, Finlandia, Francia, Grecia, Irlanda, Italia, Liechtenstein, Luxemburgo, Mónaco, Noruega, Países Bajos, Portugal, Suecia, Suiza y Reino Unido, y únicamente en el caso de los monitores originalmente diseñados, fabricados, homologados y/o autorizados para el uso en estos países.

La vigencia de la garantía comienza el día de la compra del monitor. *Durante tres años*, el monitor será sustituido por otro equivalente o superior en caso de hallarse defectos cubiertos por la garantía.

El monitor de recambio pasará a ser propiedad del usuario, y Philips se quedará con el monitor original defectuoso. Para el monitor de recambio, el periodo de garantía continuará siendo el del monitor original, esto es, de 36 meses a partir de la fecha de compra de éste.

### Exclusiones

La garantía Philips F1rst Choice es aplicable siempre y cuando el producto se manipule debidamente conforme al uso pretendido, se observen sus instrucciones de funcionamiento y se presente la factura original o el ticket de caja, con indicación de la fecha de compra, nombre del establecimiento, modelo y número de serie de la unidad.

La garantía Philips F1rst Choice puede no ser aplicable si:

- Los documentos han sido de alguna forma alterados o desfigurados;
- El modelo o el número de serie de la unidad han sido alterados, borrados, retirados o desfigurados;
- Se han realizado reparaciones, modificaciones o alteraciones del producto por parte de personas o empresas de servicios no autorizadas;
- Se han ocasionado daños por accidentes tales como tormentas eléctricas, agua o fuego, uso indebido o negligencia, entre otros;
  
- Existen problemas de recepción debidos a las condiciones de la señal o a sistemas de cable o antena externos a la unidad;
- Los defectos han sido producidos por un uso abusivo o anómalo del monitor;
- El producto requiere trabajos de modificación o adaptación para poder cumplir las normas técnicas locales o nacionales, circunstancia aplicable a los países para los que el producto no haya sido originalmente diseñado, fabricado, homologado y/o autorizado. En consecuencia, siempre convendrá comprobar si el producto puede usarse en un país determinado.
- Adviértase que la garantía Philips F1rst Choice no cubre aquellos productos que originalmente no hayan sido diseñados, fabricados, homologados y/o autorizados para el uso en países cubiertos por dicha garantía. En estos casos se aplicarán las condiciones de la garantía mundial de Philips.

## A un solo clic de distancia

Si surge algún problema, le recomendamos leer atentamente las instrucciones de uso o visitar el sitio web [www.philips.com/support](http://www.philips.com/support) como ayuda complementaria.

## A una sola llamada de distancia

Con el fin de evitar molestias innecesarias, le recomendamos leer atentamente las instrucciones de uso o visitar el sitio web [www.philips.com/support](http://www.philips.com/support) como ayuda complementaria antes de contactar con el servicio de atención al cliente de Philips.

Para agilizar la resolución del problema, prepare la siguiente información antes de ponerse en contacto con el servicio de atención al cliente de Philips:

- Número de tipo Philips
- Número de serie Philips
- Fecha de compra (puede requerirse justificante)
- Procesador del equipo informático:
  - 286/386/486/Pentium Pro/memoria interna
  - Sistema operativo (Windows, DOS, OS/2, MAC)
  - ¿Programa de fax/módem/Internet?
- Otras tarjetas instaladas

El proceso también podrá acelerarse si dispone de la siguiente información:

- Justificante de compra en el que figure: fecha de compra, nombre del distribuidor, modelo y número de serie del producto.
- Dirección completa para recoger el monitor defectuoso y entregar el modelo de recambio.

Philips cuenta con servicios de atención al cliente en todo el mundo. Pulse aquí para acceder a [F1rst Choice Contact Information](#).

O bien visítenos en:

Sitio web: <http://www.philips.com/support>

## Su Garantía Internacional

Estimado cliente,

Gracias por su compra de este producto Philips, ya que ha sido diseñado y fabricado bajo los estándares de calidad más elevados.

Si, desafortunadamente, pudiera existir algún problema con este producto, PHILIPS garantiza libre de cargo la mano de obra y las piezas, durante 12 MESES a partir de la fecha de compra, independientemente del país en que el producto sea reparado. Esta Garantía Internacional Philips, complementa las obligaciones nacionales existentes sobre garantía hacia Ud., tanto de los distribuidores como de Philips en el país de compra, no afectando los derechos que la Ley establece para los Consumidores.

La Garantía Philips es aplicable en tanto que el producto sea TRATADO CORRECTAMENTE para su uso, de acuerdo con el contenido de las Instrucciones de Manejo y bajo la presentación de la FACTURA ORIGINAL o RECIBO DE CAJA, en donde se indique la fecha de compra y el nombre del distribuidor, junto al modelo y número de producción del aparato.

La Garantía Philips NO será aplicable en los siguientes casos:

- Cuando los documentos hayan sido alterados de alguna forma o resulten ilegibles.
- En el caso de que el modelo y número de producción del aparato haya sido alterado, borrado, retirado o hecho ilegible.
- Cuando las reparaciones hayan sido efectuadas por personas u organizaciones de servicio NO AUTORIZADOS, o en el caso de que se hayan producido modificaciones en el aparato.
- Cuando el daño en el aparato sea causado por accidentes que incluyan, aunque no se limiten a: tormentas, inundaciones, fuego o evidente mal trato del mismo.

Le rogamos tenga en cuenta que, el producto amparado por esta garantía, no será defectuoso, cuando se hayan realizado modificaciones en el mismo, para que cumpla con especificaciones técnica nacionales o locales, aplicables a países, para los que, el aparato no fue, originalmente, desarrollado y/o fabricado. Por esta razón siempre se debe comprobar, si, un producto puede ser utilizado en un país específico.

En el caso de que su producto PHILIPS no funcione correctamente o esté defectuoso, por favor contacte con su distribuidor Philips, o, con un SERVICIO OFICIAL PHILIPS. En el supuesto de que Ud. requiera servicio en algún otro país, el departamento de SERVICIO DE ATENCIÓN AL CLIENTE del citado país, puede indicarle la dirección del SERVICIO PHILIPS más próximo a su domicilio. El número de teléfono y de fax del SERVICIO DE ATENCIÓN AL CLIENTE puede ser encontrado en la parte inferior de este documento.



Para evitar problemas, le rogamos lea cuidadosamente las instrucciones de manejo, antes de ponerse en contacto con su Distribuidor o Servicio Oficial. Si Ud. tiene preguntas, que no puedan ser respondidas por el Distribuidor o el [Servicio Centros de Información al Cliente](#) le rogamos escriba o llame a:

<http://www.philips.com>

## PHILIPS LIMITED WARRANTY

### One (1) Year Labor and Parts Repair

**PHILIPS CONSUMER ELECTRONICS** warrants this product against defect in material or workmanship, subject to any conditions set forth as follows:

#### PROOF OF PURCHASE:

You must have proof of the date of purchase to receive warranted repair on the product. A sales receipt or other document showing the product and the date that you purchased the products as well as the authorized retailer included, is considered such proof.

#### COVERAGE:

(If this product is determined to be defective)

**LABOR:** For a period of one (1) year from the date of purchase, Philips will repair or replace the product, at its option, at no charge, or pay the labor charges to any Philips authorized repair facility. After the period of one (1) year, Philips will no longer be responsible for charges incurred.

**PARTS:** For a period of one (1) year from the date of purchase, Philips will supply, at no charge, new or rebuilt replacement parts in exchange for defective parts, through a Philips authorized service center.

Note: If Philips is unable to provide service in your area, receipt of the paid service can be submitted for consideration of adjustment or full reimbursement at Philips discretion.

#### EXCLUDED FROM WARRANTY COVERAGE

Your warranty does not cover:

- Labor charges for installation or setup of the product, adjustment of customer controls on the product, and installation or repair of antenna systems outside of the product.
- Product repair and/or part replacement because of improper installation, connections to improper voltage supply, abuse, neglect, misuse, accident, unauthorized repair or other cause not within the control of Philips.
- A product that requires modification or adaptation to enable it to operate in any country other than the country for which it was designed, manufactured, approved and/or authorized, or repair of products damaged by these modifications.
- Damage occurring to product during shipping when improperly packaged or cost associated with packaging.
- Product lost in shipment and no signature verification of receipt can be provided.
- Products sold AS IS or RENEWED.

#### CARRY-IN / SHIP-IN WARRANTY

For Carry-In warranty repair, take the product to a Philips authorized service center for repair. When the product has been repaired, you must pick up the unit at the center. For Ship-In warranty repair, ship the product to a Philips authorized service center for repair in its original carton and packing material. If you do not have the original carton or packing material, have your product professionally packed for shipping. Ship product via a traceable carrier. When it is necessary for you to ship the product to Philips for repair, you will pay the shipping cost for shipment to Philips. Philips will pay the shipping costs when returning the product to you.

#### TO OBTAIN WARRANTY SERVICE IN THE U.S.A., PUERTO RICO, OR U.S. VIRGIN ISLANDS...

Contact Philips Customer Care Center at:  
**1-888-PHILIPS (1-888-744-5477)**

#### TO OBTAIN WARRANTY SERVICE IN CANADA...

**1-800-661-6162** (French Speaking)  
**1-888-PHILIPS (1-888-744-5477)** - (English or Spanish Speaking)

REPAIR OR REPLACEMENT AS PROVIDED UNDER THIS WARRANTY IS THE EXCLUSIVE REMEDY FOR THE CONSUMER. PHILIPS SHALL NOT BE LIABLE FOR ANY INCIDENTAL OR CONSEQUENTIAL DAMAGES FOR BREACH OF ANY EXPRESS OR IMPLIED WARRANTY ON THIS PRODUCT. EXCEPT TO THE EXTENT PROHIBITED BY APPLICABLE LAW, ANY IMPLIED WARRANTY OF MERCHANTABILITY OR FITNESS FOR A PARTICULAR PURPOSE ON THIS PRODUCT IS LIMITED IN DURATION TO THE DURATION OF THIS WARRANTY.

Some states do not allow the exclusions or limitation of incidental or consequential damages, or allow limitations on how long an implied warranty lasts, so the above limitations or exclusions may not apply to you. In addition, if you enter into a service contract agreement with the PHILIPS partnership within ninety (90) days of the date of sale, the limitation on how long an implied warranty lasts does not apply.

*This warranty gives you specific legal rights. You may have other rights which vary from state/province to state/province.*  
**Philips, P.O. Box 671539, Marietta, GA. 30006-0026**

(Warranty: 4835 710 27175)

## F1rst Choice Contact Information

País	Teléfono	Tarifa
Austria	0820 901115	€ 0.20
Belgium	070 253 010	€ 0.17
Cyprus	800 92256	Llamada gratuita
Denmark	3525 8761	Tarifa de llamada local
Finland	09 2290 1908	Tarifa de llamada local
France	08 9165 0006	€ 0.23
Germany	0180 5 007 532	€ 0.12
Greece	00800 3122 1223	Tarifa de llamada local
Ireland	01 601 1161	Tarifa de llamada local
Italy	199 404 042	€ 0.25
Luxembourg	26 84 30 00	Tarifa de llamada local
The Netherlands	0900 0400 063	€ 0.20
Norway	2270 8250	Tarifa de llamada local
Portugal	2 1359 1440	Tarifa de llamada local
Spain	902 888 785	€ 0.15
Sweden	08 632 0016	Tarifa de llamada local
Switzerland	02 2310 2116	Tarifa de llamada local
United Kingdom	0207 949 0069	Tarifa de llamada local

## Consumer Information Centers

[Antilles](#) • [Argentina](#) • [Australia](#) • [Bangladesh](#) • [Brasil](#) • [Canada](#) • [Chile](#) • [China](#) • [Colombia](#) • [Belarus](#) • [Bulgaria](#) • [Croatia](#) • [Czech Republic](#) • [Estonia](#) • [Dubai](#) • [Hong Kong](#) • [Hungary](#) • [India](#) • [Indonesia](#) • [Korea](#) • [Latvia](#) • [Lithuania](#) • [Malaysia](#) • [Mexico](#) • [Morocco](#) • [New Zealand](#) • [Pakistan](#) • [Paraguay](#) • [Peru](#) • [Philippines](#) • [Poland](#) • [Romania](#) • [Russia](#) • [Serbia & Montenegro](#) • [Singapore](#) • [Slovakia](#) • [Slovenia](#) • [South Africa](#) • [Taiwan](#) • [Thailand](#) • [Turkey](#) • [Ukraine](#) • [Uruguay](#) • [Venezuela](#)

### Eastern Europe

#### BELARUS

Technical Center of JV IBA  
M. Bogdanovich str. 155  
BY - 220040 Minsk  
Tel: +375 17 217 33 86

#### BULGARIA

LAN Service  
140, Mimi Balkanska Str.  
Office center Translog  
1540 Sofia, Bulgaria  
Tel: +359 2 960 2360  
[www.lan-service.bg](http://www.lan-service.bg)

#### CZECH REPUBLIC

Xpectrum  
Lužná 591/4  
CZ - 160 00 Praha 6 Tel: 800 100 697  
Email: [info@xpectrum.cz](mailto:info@xpectrum.cz)  
[www.xpectrum.cz](http://www.xpectrum.cz)

## CROATIA

Renoprom d.o.o.  
Mlinska 5, Strmec  
HR - 41430 Samobor  
Tel: +385 1 333 0974

## ESTONIA

FUJITSU SERVICES OU  
Akadeemia tee 21G  
EE-12618 Tallinn  
Tel: +372 6519900  
[www.ee.invia.fujitsu.com](http://www.ee.invia.fujitsu.com)

## HUNGARY

Serware Szerviz  
Vizimolnár u. 2-4  
HU - 1031 Budapest  
Tel: +36 1 2426331  
Email: [inbox@serware.hu](mailto:inbox@serware.hu)  
[www.serware.hu](http://www.serware.hu)

## LATVIA

ServiceNet LV  
Jelgavas iela 36  
LV - 1055 Riga,  
Tel: +371 7460399  
Email: [serviss@servicenet.lv](mailto:serviss@servicenet.lv)

## LITHUANIA

ServiceNet LT  
Gaiziunu G. 3  
LT - 3009 KAUNAS  
Tel: +370 7400088  
Email: [servisas@servicenet.lt](mailto:servisas@servicenet.lt)  
[www.servicenet.lt](http://www.servicenet.lt)

## ROMANIA

Blue Ridge Int'l Computers SRL  
115, Mihai Eminescu St., Sector 2  
RO - 020074 Bucharest  
Tel: +40 21 2101969

## SERBIA & MONTENEGRO

Tehnicom Service d.o.o.  
Bulevar Vojvode Misica 37B  
YU - 11000 Belgrade  
Tel: +381 11 3060 886

## SLOVAKIA

Datalan Servisne Stredisko  
Puchovska 8  
SK - 831 06 Bratislava  
Tel: +421 2 49207155  
Email: servis@datalan.sk

## SLOVENIA

PC HAND  
Brezovce 10  
SI - 1236 Trzin  
Tel: +386 1 530 08 24  
Email: servis@pchand.si

## POLAND

Zolter  
ul.Zytania 1  
PL - 05-500 Piaseczno  
Tel: +48 22 7501766  
Email: servmonitor@zolter.com.pl  
www.zolter.com.pl

## RUSSIA

Tel: +7 095 961-1111  
Tel: 8-800-200-0880  
Website: www.philips.ru

## TURKEY

Türk Philips Ticaret A.S.  
Yukari Dudullu Org.San.Bolgesi  
2.Cadde No:22  
34776-Umraniye/Istanbul  
Tel: (0800)-261 33 02

## UKRAINE

Comel  
Shevchenko street 32  
UA - 49030 Dnepropetrovsk  
Tel: +380 562320045  
www.csp-comel.com

## Latin America

### ANTILLES

Philips Antillana N.V.  
Kaminda A.J.E. Kusters 4  
Zeelandia, P.O. box 3523-3051  
Willemstad, Curacao  
Phone: (09)-4612799  
Fax : (09)-4612772

### ARGENTINA

Philips Antillana N.V.  
Vedia 3892 Capital Federal  
CP: 1430 Buenos Aires  
Phone/Fax: (011)-4544 2047

### BRASIL

Philips da Amazônia Ind. Elet. Ltda.  
Rua Verbo Divino, 1400-São Paulo-SP  
CEP-04719-002  
Phones: 11 21210203 -São Paulo & 0800-701-0203-Other Regions without São Paulo City

## CHILE

Philips Chilena S.A.  
Avenida Santa Maria 0760  
P.O. box 2687 Santiago de Chile  
Phone: (02)-730 2000  
Fax : (02)-777 6730

## COLOMBIA

Industrias Philips de Colombia  
S.A.-Division de Servicio  
CARRERA 15 Nr. 104-33  
Bogota, Colombia  
Phone:(01)-8000 111001 (toll free)  
Fax : (01)-619-4300/619-4104

## MEXICO

Consumer Information Centre  
Norte 45 No.669  
Col. Industrial Vallejo  
C.P.02300, -Mexico, D.F.  
Phone: (05)-3687788 / 9180050462  
Fax : (05)-7284272

## PARAGUAY

Av. Rca. Argentina 1780 c/Alfredo Seiferheld  
P.O. Box 605  
Phone: (595 21) 664 333  
Fax: (595 21) 664 336  
Customer Desk:  
Phone: 009 800 54 1 0004



## PERU

Philips Peruana S.A.  
Customer Desk  
Comandante Espinar 719  
Casilla 1841  
Limab18  
Phone: (01)-2136200  
Fax : (01)-2136276

## URUGUAY

Rambla O'Higgins 5303 Montevideo  
Uruguay  
Phone: (598) 619 66 66  
Fax: (598) 619 77 77  
Customer Desk:  
Phone: 0004054176

## VENEZUELA

Industrias Venezolanas Philips S.A.  
Apartado Postal 1167  
Caracas 1010-A  
Phone: (02) 2377575  
Fax : (02) 2376420

## Canada

## CANADA

Philips Electronics Ltd.  
281 Hillmount Road  
Markham, Ontario L6C 2S3  
Phone: (800) 479-6696

## Pacific

## AUSTRALIA

Philips Consumer Electronics  
Consumer Care Center  
Level 1, 65 Epping Rd  
North Ryde NSW 2113  
Phone: 1300 363 391  
Fax : +61 2 9947 0063

## NEW ZEALAND

Philips New Zealand Ltd.  
Consumer Help Desk  
2 Wagener Place, Mt.Albert  
P.O. box 1041  
Auckland  
Phone: 0800 477 999 (toll free)  
Fax : 0800 288 588

## Asia

### BANGLADESH

Philips Service Centre  
100 Kazi Nazrul Islam  
Avenue Kawran Bazar C/A  
Dhaka-1215  
Phone: (02)-812909  
Fax : (02)-813062

### CHINA

SHANGHAI  
Rm 1007, Hongyun Building, No. 501 Wuning road,  
200063 Shanghai P.R. China  
Phone: 4008 800 008  
Fax: 21-52710058

## HONG KONG

Philips Electronics Hong Kong Limited  
Consumer Service  
Unit A, 10/F. Park Sun Building  
103-107 Wo Yi Hop Road  
Kwai Chung, N.T.  
Hong Kong  
Phone: (852)26199663  
Fax: (852)24815847

## INDIA

Phone: 91-20-712 2048 ext: 2765  
Fax: 91-20-712 1558

### BOMBAY

Philips India  
Customer Relation Centre  
Bandbox House  
254-D Dr. A Besant Road, Worli  
Bombay 400 025

### CALCUTTA

Customer Relation Centre  
7 justice Chandra Madhab Road  
Calcutta 700 020

### MADRAS

Customer Relation Centre  
3, Haddows Road  
Madras 600 006

### NEW DELHI

Customer Relation Centre  
68, Shivaji Marg  
New Dehli 110 015

## INDONESIA

Philips Group of Companies in Indonesia  
Consumer Information Centre  
Jl.Buncit Raya Kav. 99-100  
12510 Jakarta  
Phone: (021)-7940040 ext: 2100  
Fax : (021)-794 7511 / 794 7539

## KOREA

Philips Korea Ltd.  
Philips House  
C.P.O. box 3680  
260-199, Itaewon-Dong.  
Yongsan-Ku, Seoul 140-202  
Phone: 080 600 6600 (toll free)  
Fax : (02) 709 1210

## MALAYSIA

After Market Solutions Sdn Bhd,  
Philips Authorised Service Center,  
Lot 6, Jalan 225, Section 51A,  
46100 Petaling Jaya,  
Selangor Darul Ehsan,  
Malaysia.  
Phone: (603)-7954 9691/7956 3695  
Fax: (603)-7954 8504  
Customer Careline: 1800-880-180

## PAKISTAN

Philips Consumer Service  
Mubarak manzil,  
39, Garden Road, Saddar,  
Karachi-74400  
Tel: (9221) 2737411-16  
Fax: (9221) 2721167  
E-mail: care@philips.com  
Website: www.philips.com.pk

## PHILIPPINES

PHILIPS ELECTRONICS & LIGHTING, INC.

Consumer Electronics

48F PBCOM tower

6795 Ayala Avenue cor VA Rufino St.

Salcedo Village

1227 Makati City, PHILS

Phone: (02)-888 0572, Domestic Toll Free: 1-800-10-PHILIPS or 1-800-10-744 5477

Fax: (02)-888 0571

## SINGAPORE

Accord Customer Care Solutions Ltd

Authorized Philips Service Center

Consumer Service

620A Lorong 1 Toa Rayoh

Singapore 319762

Tel: +65 6882 3999

Fax: +65 6250 8037

## TAIWAN

Philips Taiwan Ltd.

Consumer Information Centre

13F, No. 3-1 Yuan Qu St., Nan Gang Dist.,

Taipei 115, Taiwan

Phone: 0800-231-099

Fax : (02)-3789-2641

## THAILAND

Philips Electronics (Thailand) Ltd.

26-28th floor, Thai Summit Tower

1768 New Petchburi Road

Khwaeng Bangkokkapi, Khet Huaykhwang

Bangkok10320 Thailand

Tel: (66)2-6528652

E-mail: cic Thai@philips.com

## Africa

## MOROCCO

Philips Electronique Maroc  
304,BD Mohamed V  
Casablanca  
Phone: (02)-302992  
Fax : (02)-303446

## SOUTH AFRICA

PHILIPS SA (PTY) LTD  
Customer Care Center  
195 Main Road  
Martindale, Johannesburg  
P.O. box 58088  
Newville 2114  
Telephone: +27 (0) 11 471 5194  
Fax: +27 (0) 11 471 5123  
E-mail: [phonecare.za@philips.com](mailto:phonecare.za@philips.com)

## Middle East

### DUBAI

Philips Middle East B.V.  
Consumer Information Centre  
P.O.Box 7785  
DUBAI  
Phone: (04)-335 3666  
Fax : (04)-335 3999