

BDL4988XL

V1.00



www.philips.com/welcome

Kullanım Kılavuzu (Türkçe)

PHILIPS

Signage*Solutions*

Güvenlik Talimatları

Güvenlik önlemleri ve bakım



UYARI: Bu belgede belirtilenlerin dışında kontrol ve ayar yapılması veya yönetmenliklerin kullanılması şok, elektrik çarpması tehlikesi ve/veya mekanik tehlikelere sebep olabilir.

Ekranınızın bağlantısını yaparken ve kullanırken bu talimatlara uyunuz:

Çalıştırma:

- Ekranı doğrudan güneş ışığından, soba veya diğer ısı kaynaklarından uzak tutun.
- Havalandırma deliklerine düşebilecek ya da ekranın elektronik aksamının düzgün soğutulmasını önleyebilecek herhangi bir nesneyi kaldırın.
- Kasa üzerindeki havalandırma deliklerini kapatmayın.
- Ekranı yerleştirirken elektrik fişine ve prize kolay erişilebildiğinden emin olun.
- Elektrik kablosunu çekerek ekranı kapattığınızda, normal çalışma için elektrik kablosunu tekrar takmadan önce 6 saniye bekleyin.
- Daima Philips tarafından sağlanan onaylı güç kablosunu kullandığınızdan emin olun. Eğer güç kablonuz kayıpsa, lütfen bölgenizde bulunan servis merkezi ile temasa geçiniz.
- Ekranı çalışırken titreşime veya sert darbelere maruz bırakmayın.
- Çalıştırma veya nakliye sırasında ekrana vurmaya veya monitörü düşürmeyin.

Bakım:

- Ekranınızı olası hasarlardan korumak için LCD paneline aşırı basınç uygulamayın. Ekranınızı taşıırken kaldırmak için çerçeveden tutun; elinizi veya parmaklarınızı LCD panelinin üzerine yerleştirerek ekranı kaldırmayın.
- Uzun süre kullanmayacaksanız ekranın fişini prize takılı bırakmayın.
- Hafif nemli bir bez kullanarak temizlemeniz gerekiyorsa ekranı prizden çıkarın. Elektrik kesildiğinde ekran kuru bir bez kullanılarak temizlenebilir. Ancak ekranınızı temizlemek için alkol veya amino bazlı sıvılar gibi organik çözeltileri asla kullanmayın.
- Elektrik çarpmasına engel olmak veya sete kalıcı hasar verilmesini önlemek için ekranı toza, yağmura, suya veya aşırı nemli ortamlara maruz bırakmayınız.
- Eğer ekranınız ıslanırsa, mümkün olan en kısa sürede kuru bir bez ile temizleyiniz.
- Eğer ekranınıza yabancı cisim veya su girerse, hemen kapatın ve güç kablosunu prizden çıkarın. Ardından, yabancı cisim veya suyu çıkararak üniteyi bakım merkezine gönderin.
- Ekranı ısı, doğrudan güneş ışığı veya aşırı soğuğa maruz kalan yerlerde depolamayın veya kullanmayın.
- Ekranınızdan en iyi performansı almak ve uzun süre kullanımı garanti etmek için, ekranı aşağıdaki sıcaklık ve nem aralığına düşen yerlerde kullanmanızı önemle tavsiye ederiz.
 - Sıcaklık: 0-40°C 32-104°F
 - Nem: %20-80 RH

ÖNEMLİ: Ekranınızı gözetimsiz bıraktığınızda daima hareket eden bir ekran koruyucusu programını etkin hale getirin. Ünitede değişmeyen sabit bir içerik gösterilecekse daima dönemsel ekran yenileme uygulamasını etkinleştirin. Sabit ya da statik görüntülerin uzun süre kesintisiz olarak ekranda kalması "yanmaya" sebep olabilir, bu aynı zamanda ekranınızdaki "ardıl görüntü" veya "hayalet görüntü" olarak da anılmaktadır. Bu, LCD panel teknolojisinde iyi bilinen bir durumdur. Birçok durumda "yanma" veya "ardıl görüntü" veya "hayalet görüntü" güç kapatıldıktan sonra zaman geçtikçe yavaş yavaş kaybolacaktır.

UYARI: Aşırı "yanma etkisi" veya "ardışık görüntü" veya "gölgeli görüntü" belirtileri gözden kaybolmaz ve onarılamaz. Bu aynı zamanda garantinizin şartları dahilinde yer almaz.

Servis:

- Mahfaza kapağı sadece kalifiye servis personeli tarafından açılmalıdır.
- Onarım ya da entegrasyon için herhangi ihtiyaç durumu varsa, lütfen bölgenizdeki servis merkezi ile temasa geçiniz.
- Ekranınızı doğrudan güneş ışığına maruz bırakmayın.



Eğer bu belgede belirtilen talimatları izlediğinizde ekranınız normal çalışmazsa, bir tekniker ya da yerel servis sağlayıcısı ile temasa geçin.

Ekranınızın bağlantısını yaparken ve kullanırken bu talimatlara uyunuz:

- Uzun süre kullanmayacaksanız ekranın fişini prize takılı bırakmayın.
- Hafif nemli bir bez kullanarak temizlemeniz gerekiyorsa ekranı prizden çıkarın. Elektrik kesildiğinde ekran kuru bir bez kullanılarak temizlenebilir. Ancak, hiçbir zaman alkol, çözücü ya da amonyak bazlı sıvılar kullanmayın.
- Bu kılavuzdaki talimatları izlediğiniz halde ekranınızın normal şekilde çalışmaması durumunda bir servis teknisyenine danışın.
- Mahfaza kapağı sadece kalifiye servis personeli tarafından açılmalıdır.
- Ekranı doğrudan güneş ışığından, soba veya diğer ısı kaynaklarından uzak tutun.
- Havalandırma deliklerine düşebilecek veya ekranın elektronik aksamının gerektiği gibi soğutulmasını engelleyebilecek her türlü nesneyi kaldırın.
- Kasa üzerindeki havalandırma deliklerini kapatmayın.
- Ekranın kuru kalmasını sağlayın. Elektrik çarpmaması için yağmur veya aşırı neme maruz bırakmayın.
- Ekranı elektrik kablosunu veya DC güç kablosunu ayırarak ekranı kapattığınızda, elektrik kablosunu veya DC güç kablosunu normal çalışması için takmadan önce 6 saniye bekleyin.
- Elektrik çarpmasını veya sete kalıcı bir zarar gelmesini önlemek için ekranı yağmura veya aşırı neme maruz bırakmayın.
- Ekranı yerleştirirken elektrik fişine ve prize kolay erişilebildiğinden emin olun.
- **ÖNEMLİ:** Kullanımınız sırasında her zaman bir ekran koruyucu programını etkinleştirin. Yüksek kontrastta durağan bir resmin uzun bir süre görüntülenmesi, ekran üzerinde bir 'resim izi' ya da 'hayalet görüntü' kalmasına neden olabilir. Bu, LCD teknolojisine özgü kusurlardan kaynaklanan bilinen bir durumdur. Çoğu durumda resim izi gücün kapatılmasının ardından bir süre içinde yavaş yavaş kaybolur. Resim izi sorununun tamir edilemeyeceğini ve garanti kapsamında olmadığını lütfen unutmayın.

Yönetmenlik Bilgileri

CE'ye Uygunluk Bildirimi

Bu aygıt, Elektromanyetik Uyumluluk (2014/30/EU), Alçak Gerilim Yönergesi (2014/35/EU) ve RoHS yönergesi (2011/65/EU) ile ilgili olarak Üye Ülkelerin Mevzuatının Yakınlaştırılması konusundaki Konsey Yönergesinde belirtilen gereksinimlerle uyumludur.

Bu ürün, Bilgi Teknolojileri Ekipmanı için uyumlu hale getirilmiş standartlar, Resmi Avrupa Birliği Günlüğü Yönergeleri kapsamında yayınlanmış uyumlu hale getirilmiş standartlara uygun olduğu test edilmiş ve belirlenmiştir.

Uyarılar:

Bu ekipman, EN55032/CISPR 32 Sınıf A'ya uygundur. Yerleşim yerlerinde bu ekipman radyo girişimine neden olabilir.

Federal İletişim Komisyonu (FCC) Bildirimi (Yalnızca ABD)



NOT: Bu ekipman test edilmiş ve FCC Kuralları 15. kısma göre A Sınıfı dijital cihaza yönelik sınırlarla uyumlu olduğu görülmüştür. Bu sınırlar, ekipmanın bir ticari ortamda çalıştırılması durumunda zararlı parazite karşı makul koruma sağlamak için tasarlanmıştır. Bu ekipman, radyo frekansı üretir, kullanır ve yayabilir. Kullanım kılavuzuna göre takılmaz ve kullanılmazsa radyo iletişimlerinde zararlı girişime neden olabilir. Bu ekipmanın bir ev ortamında çalıştırılması, kullanıcının kendi kendine düzeltmesinin gerekeceği zararlı parazite neden olması olasıdır.



Uyumluluktan sorumlu tarafça açıkça onaylanamayan değişiklikler veya modifikasyonlar kullanıcının ekipmanı kullanma yetkisini geçersiz kılabilir.

Bu ekranı bir bilgisayara bağlarken ekranla birlikte verilen blendajlı RF kablosundan başka bir kablo kullanmayın.

Yangın veya elektrik çarpması riskinden kaynaklanabilecek zarar engellemek için bu ürünü yağmura veya aşırı neme maruz bırakmayın.

BU A SINIFI DİJİTAL CİHAZ, KANADA PARAZİT OLUŞTURAN CİHAZ KURALLARI'NIN TÜM GEREKSİNİMLERİNE UYMAKTADIR.

Bu cihaz, FCC Kuralları Bölüm 15'e uygundur. Kullanım aşağıdaki iki şarta tabidir: (1) bu aygıt zararlı girişime sebep olmayabilir ve (2) bu aygıt istenmeyen kullanıma sebep olabilen girişimi de içeren herhangi bir girişimi kabul etmemelidir.

Polonya Test ve Sertifikasyon Merkezi Bildirimi

Bu cihaz koruma devreli bir elektrik prizinden güç alarak çalıştırılmalıdır (üç dişli bir priz). Birlikte çalışan tüm cihazlar (bilgisayar, ekran, yazıcı vb.) aynı güç kaynağına sahip olmalıdır.

Odanın elektrik tesisatının faz iletkeninin, sigorta şeklinde ve nominal değeri 16 amperden (A) fazla olmayan yedek bir kısa devre koruma cihazı olmalıdır.

Cihazı tamamen kapatmak için güç kaynağı kablosu elektrik prizinden çekilmelidir; Elektrik prizi cihazın yakınında ve kolay erişilebilir olmalıdır.

"B" koruma işareti cihazın PN-93/T-42107 ve PN-89/E-06251 standartlarında belirtilen koruma kullanma gereksinimleri ile uyumlu olduğunu göstermektedir.

Wymagania Polskiego Centrum Badań i Certyfikacji

Urządzenie powinno być zasilane z gniazda z przyłączonym obwodem ochronnym (gniazdo z kołkiem). Współpracujące ze sobą urządzenia (komputer, monitor, drukarka) powinny być zasilane z tego samego źródła.

Instalacja elektryczna pomieszczenia powinna zawierać w przewodzie fazowym rezerwową ochronę przed zwarciami, w postaci bezpiecznika o wartości znamionowej nie większej niż 16A (amperów).

W celu całkowitego wyłączenia urządzenia z sieci zasilania, należy wyjąć wtyczkę kabla zasilającego z gniazdka, które powinno znajdować się w pobliżu urządzenia i być łatwo dostępne.

Znak bezpieczeństwa "B" potwierdza zgodność urządzenia z wymaganiami bezpieczeństwa użytkownika zawartymi w PN-93/T-42107 i PN-89/E-06251.

Pozostałe instrukcje bezpieczeństwa

- Nie należy używać wtyczek adapterowych lub usuwać kołka obwodu ochronnego z wtyczki. Jeżeli konieczne jest użycie przedłużacza to należy użyć przedłużacza 3-żyłowego z prawidłowo połączonym przewodem ochronnym.
- System komputerowy należy zabezpieczyć przed nagłymi, chwilowymi wzrostami lub spadkami napięcia, używając eliminatora przepięć, urządzenia dopasowującego lub bezzakłóceńowego źródła zasilania.
- Należy upewnić się, aby nic nie leżało na kablach systemu komputerowego, oraz aby kable nie były umieszczone w miejscu, gdzie można byłoby na nie nadeptywać lub potykać się o nie.
- Nie należy rozlewać napojów ani innych płynów na system komputerowy.
- Nie należy wpychać żadnych przedmiotów do otworów systemu komputerowego, gdyż może to spowodować pożar lub porażenie prądem, poprzez zwarcie elementów wewnętrznych.
- System komputerowy powinien znajdować się z dala od grzejników i źródeł ciepła. Ponadto, nie należy blokować otworów wentylacyjnych. Należy unikać kładzenia luźnych papierów pod komputer oraz umieszczania komputera w ciasnym miejscu bez możliwości cyrkulacji powietrza wokół niego.

Elektrikli, Manyetik ve Elektromanyetik Alanlar ("EMF")

1. Tüketicilere yönelik birçok ürün üretir ve satarız; bunlar genel olarak tüm elektronik cihazlar gibi elektromanyetik sinyaller yayabilir ve alabilir.
2. Önde gelen Ticari Prensiplerinden birisi de ürün üretim aşamasında, uygulamadaki tüm yasal gereksinimlere ve EMF standartlarına uygun biçimde gerekli tüm sağlık ve güvenlik önlemlerinin alınmasıdır.
3. Sağlığı olumsuz etkilemeyen ürünler geliştirmeyi, üretmeyi ve pazarlamayı amaçlamaktayız.
4. Ürünlerin doğru şekilde tasarlandığı amaç için kullanıldığında, mevcut bilimsel kanıtlara göre kullanımı açısından güvenilir olduğunu onaylarız.
5. Uluslararası EMF'nin ve güvenlik standartlarının geliştirilmesinde etkin bir rol oynamaktayız, bu bize standart haline gelecek gelişmeleri önceden görüp bunları ürünlere çabuk bir şekilde entegre etme olanağı sağlar.

Yalnızca İngiltere için geçerli bilgiler

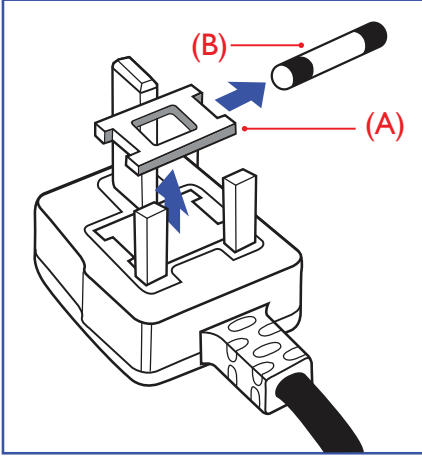

UYARI - BU ÜRÜN TOPRAKLANMALIDIR.

Önemli:

Bu ürünle birlikte 13 Amperlik onaylı bir fiş verilir. Bu türden bir fişin sigortasını değiştirmek için aşağıdakileri yapın:

1. Sigorta kapağını ve sigortayı çıkartın.
2. Bir BS 1362 5A, A.S.T.A. ya da BSI onaylı tür olması gereken yeni sigortayı takın.
3. Sigorta kapağını yerine takın.

Takılan fiş, elektrik prizlerinize uygun değilse, kesilmeli ve yerine uygun 3 pinli bir fiş takılmalıdır.

Elektrik fişinde sigorta varsa, 5A değerinde olmalıdır. Sigortasız bir fiş kullanılıyorsa, dağıtım levhasındaki sigorta 5 Amperden daha büyük olmamalıdır.

NOT: Kesilen fiş, 13 Amperlik bir sokete ya da başka bir yere takılmasından oluşabilecek elektrik çarpması riskini önlemek için atılmalıdır.

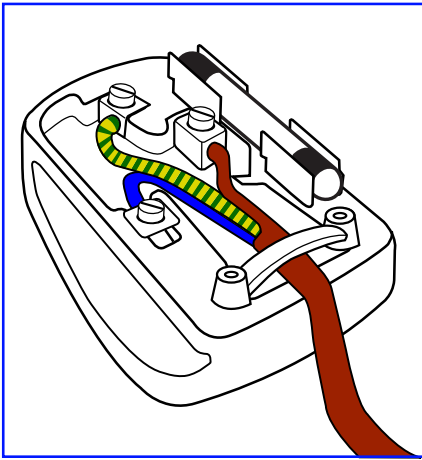

Fişi takma

Elektrik kablosundaki teller şu kodlarla renklendirilmiştir:

MAVİ - "NÖTR" ("N")

KAHVERENGİ - "ELEKTRİK YÜKLÜ" ("L")

YEŞİL VE SARI - "TOPRAK" ("E")

1. YEŞİL VE SARI teller; üzerinde "E" harfi ya da Toprak sembolü bulunan veya YEŞİL ya da YEŞİL VE SARI renkli terminale bağlanmalıdır.
2. MAVİ tel "N" harfiyle işaretli ya da SİYAH renkli terminale bağlanmalıdır.
3. KAHVERENGİ tel "L" harfiyle işaretli ya da KIRMIZI renkli terminale bağlanmalıdır.

Fiş kapağını yerleştirmeden önce, kablo maşasının kablo kaplamasını sıktığından - sadece üç teli değil - emin olun.

中国大陆RoHS

根据中国大陆《电子电气产品有害物质限制使用标识要求》，以下部分列出了产品中可能包含的有害物质的名称和含量。

产品中有害物质的名称及含量

零部件名称		有害物质					
		铅 (Pb)	汞 (Hg)	镉 (Cd)	六价铬 (Cr (VI))	多溴联苯 (PBB)	多溴二苯醚 (PBDE)
塑胶外壳		○	○	○	○	○	○
后壳		○	○	○	○	○	○
LCD panel	CCFL	×	×	○	○	○	○
	LED	×	○	○	○	○	○
电路板组件		×	○	○	○	○	○
底座		○	○	○	○	○	○
电源线		×	○	○	○	○	○
其它线材		×	○	○	○	○	○
遥控器		×	○	○	○	○	○

*: 电路板组件包括印刷电路板及其构成的零部件，如电阻、电容、集成电路、连接器等。

本表格依据SJ/T 11364的规定标志。

○: 表示该有害物质在该部件所有均质材料中的含量均在 GB/T 26572规定的限量要求以下。

×: 表示该有害物质至少在该部件的某一均质材料中的含量超出 GB/T26572规定的限量要求，但是符合欧盟RoHS法规要求（属于豁免部分）。

备注：上表仅做为范例，实际标示时应依照各产品的实际部件及所含有害物质进行标示。



环保使用期限

此标识指期限(十年)，电子信息产品中含有的有害物质在正常使用的条件下不会发生外泄或突变，电子信息产品用户使用该电子信息产品不会对环境造成严重污染或对其人身、财产造成严重损害的期限。

《废弃电器电子产品回收处理管理条例》提示性说明

为了更好地关爱及保护地球，当用户不再需要此产品或产品寿命终止时，请遵守国家废弃电器电子产品回收处理相关法律法规，将其交给当地具有国家认可的回收处理资质的厂商进行回收处理。

警告

此为A级产品。在生活环境中，该产品可能会造成无线电干扰。在这种情况下，可能需要用户对干扰采取切实可行的措施。

單元	限用物質及其化學符號					
	鉛 (Pb)	汞 (Hg)	鎘 (Cd)	六價鉻 (Cr ⁺⁶)	多溴聯苯 (PBB)	多溴二苯醚 (PBDE)
塑料外框	○	○	○	○	○	○
後殼	○	○	○	○	○	○
液晶面板	—	○	○	○	○	○
電路板組件	—	○	○	○	○	○
底座	○	○	○	○	○	○
電源線	—	○	○	○	○	○
其他線材	—	○	○	○	○	○
遙控器	—	○	○	○	○	○

備考1. “○” 係指該項限用物質之百分比含量未超出百分比含量基準值。
備考2. “—” 係指該項限用物質為排除項目。

警語：使用過度恐傷害視力。

注意事項：

- (1) 使用30分鐘請休息10分鐘。
- (2) 未滿2歲幼兒不看螢幕，2歲以上每天看螢幕不要超過1小時。

警告使用者：

此為甲類資訊技術設備，於居住環境中使用時，可能會造成射頻擾動，在此種情況下，使用者會被要求採取某些適當的對策。

Turkey RoHS:

Türkiye Cumhuriyeti: EEE Yönetmeliğine Uygundur

Ukraine RoHS:

Обладнання відповідає вимогам Технічного регламенту щодо обмеження використання деяких небезпечних речовин в електричному та електронному обладнанні, затвердженого постановою Кабінету Міністрів України від 3 грудня 2008 № 1057

Kuzey Avrupa (İskandinav Ülkeleri) ile İlgili Bilgiler

Placering/Ventilation

VARNING:

FÖRSÄKRA DIG OM ATT HUVUDBRYTARE OCH UTTAG ÄR LÄTÅTKOMLIGA, NÄR DU STÄLLER DIN UTRUSTNING PÅPLATS.

Placering/Ventilation

ADVARSEL:

SØRG VED PLACERINGEN FOR, AT NETLEDNINGENS STIK OG STIKKONTAKT ER NEMT TILGÆNGELIGE.

Paikka/Ilmankierto

VAROITUS:

SIJOITA LAITE SITEN, ETTÄ VERKKOJOHTO VOIDAAN TARVITTAESSA HELPOSTI IRROTTAA PISTORASIESTA.

Plassering/Ventilasjon

ADVARSEL:

NÅR DETTE UTSTYRET PLESSERES, MÅ DU PASSE PÅ AT KONTAKTENE FOR STØMTILFØRSEL ER LETTE Å NÅ.

Süre Bitiminde Elden Çıkarma

Yeni Genel Bilgi Ekranınız, geri dönüştürülüp yeniden kullanıma sokulabilen malzemeler içerir. Bu alanda uzmanlaşmış şirketler; geri dönüştürülebilir malzemelerin miktarını artırmak ve elden çıkarılması gereken malzemeleri en aza indirmek için ürününüzü yeniden kullanıma sokabilir.

Lütfen ekranı satın aldığınız yerel Philips satış noktasından eski ekranınızı nasıl elden çıkarmanız gerektiği ile ilgili yerel düzenlemeler hakkında bilgi edinin.

(Kanada ve ABD'deki müşteriler için)

Bu ürün kurşun ve/veya cıva içerebilir. Lütfen elden çıkarırken yerel eyalet yasalanna ve federal düzenlemelere uyun. Geri dönüşüm hakkında daha fazla bilgi almak için www.eia.org (Tüketici Eğitim Girişimi) sitesini ziyaret edin.

Atık Elektrikli ve Elektronik Ekipmanlar-WEEE

Avrupa Birliği'ndeki ev kullanıcılarının dikkatine



Ürün ya da paketin üzerindeki bu işaret, kullanılmış, elektrikli ve elektronik cihazlarla ilgili 2012/19/EU sayılı Avrupa Talimatına göre, ürünün normal ev atıklarınızla birlikte atılamayacağını gösterir. Bu aleti, size gösterilen atık elektrikli ve elektronik alet toplama noktası yoluyla elden çıkarmakla sorumlusunuz. Bu türden elektrikli ve elektronik cihazları bırakma noktalarını belirlemek için, yerel belediye bürolarına, size hizmet veren atık elden çıkarma kurumuna veya ürünü satın aldığınız mağazaya başvurun.

ABD'deki kullanıcıların dikkatine:

Ürünü lütfen Yerel, Eyalet ya da Federal Kanunlara uygun olarak elden çıkarın. Elden çıkarma veya yeniden kullanıma sokma hakkında bilgi için aşağıdaki adrese başvurun: www.mygreenelectronics.com veya www.eiae.org.

Çalışma Süresi Bitimiyle İlgili Direktifler-Geri Dönüşüm



Yeni Genel Bilgi Ekranınızda yeni kullanıcılar için geri dönüştürülebilir bazı malzemeler kullanılmıştır.

Ürünü lütfen Yerel, Eyalet ya da Federal kanunlara uygun olarak elden çıkarın.



Bir ENERGY STAR Partneri olarak; bu ürünün ENERGY STAR enerji verimi standartlarına uygun olduğunu belirledik.

Tehlikeli Maddelerle İlgili Kısıtlama bildirimini (Hindistan)

Bu ürün "Elektronik Atık (Yönetimi) Yasaları, 2016" BÖLÜM V, madde 16, alt madde (1) ile uyumludur. Yeni Elektrikli ve Elektronik Donanımlar ve bileşenleri, sarf malzemeleri, parçaları veya yedek parçaları, Yasanın Plan 2 kısmında belirtilen istisnaların dışında homojen malzemelerde ağırlıkça, kurşun, cıva, altı değerlikli krom, polibromlu bifeniller ve polibromlu difenil eterler için %0,1 ve kadmiyum için %0,01 en fazla konsantrasyon değerini aşan Kurşun, Cıva, Kadmiyum, Altı Değerlikli Krom, polibromlu bifeniller ve polibromlu difenil eterler içermez.

Hindistan E-Atık Bildirimi

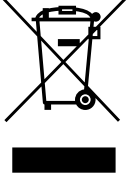

Üründeki veya ambalajdaki bu sembol ürünün diğer ev atıklarıyla birlikte atılmaması gerektiğini belirtir. Atık ekipmanınızı atık elektrikli ve elektronik ekipman geri dönüştürme için tahsis edilmiş bir toplama noktasına vermek sizin sorumluluğunuzdur. Atma esnasında atık ekipmanınızın ayrı toplanması ve geri dönüştürülmesi doğal kaynakları korumaya yardımcı olacak ve insan sağlığı ve çevreyi koruyacak şekilde geri dönüştürülmesini sağlayacaktır. Elektronik atık konusunda daha fazla bilgi için lütfen <http://www.india.philips.com/about/sustainability/recycling/index.page> sayfasını ziyaret edin ve Hindistan'da atık donanımınızı geri dönüşüm için bırakabileceğiniz yeri öğrenmek amacıyla lütfen aşağıda verilen iletişim bilgilerini kullanarak iletişime geçin.

Yardım hattı numarası: 1800-425-6396 (Pazartesi-Cumartesi, 09.00 - 17.30)

Merkezi elektronik atık toplama yeri

Adres: TPV Technology India Private Limited, 59, Maheswari Nagar, 1st Main Road, Mahadevapura Post, Whitefield Road Bangalore, Karnataka, PIN: 560048, Tel: 080-3023-1000

E-posta: india.callcentre@tpv-tech.com

Piller



AB için: Çarpı işaretli tekerlekli çöp kutusu, kullanılmış pillerin genel ev atığına konulmaması gerektiğini belirtir! Kullanılmış piller için yasalara uygun şekilde işlem yapılmasını ve geri dönüştürmelerini sağlayan ayrı bir toplama sistemi vardır.

Toplama ve geri dönüştürme şemalarıyla ilgili ayrıntılar için lütfen yerel yetkilinizle irtibata geçin.

İsviçre için: Kullanılmış pil satış noktasına iade edilecektir.

Diğer AB olmayan ülkeler için: Kullanılmış pilin doğru atılma yöntemi için lütfen yerel yetkilinizle irtibata geçin.

2006/66/EC AB direktifine göre, pil uygunsuz şekilde atılamaz. Pil, yerel servis tarafından toplanmak üzere ayrılacaktır.

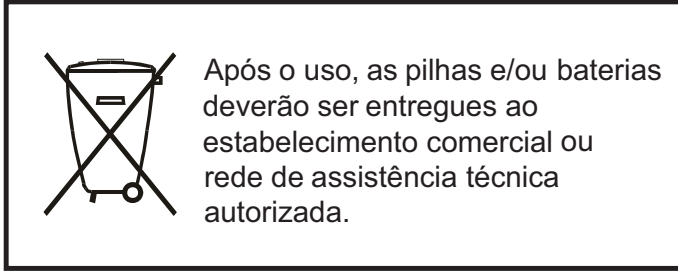

İçindekiler

1. Paketten Çıkarma ve Kurma	1
1.1. Paketten Çıkarma	1
1.2. Paket İçerikleri.....	1
1.3. Kurulum Notları.....	1
1.4. Duvara Monte Etme.....	2
1.4.1. VESA Plaka	2
1.5. Dikey Pozisyonda Monte Etme.....	3
1.6. Kenar Hizalama Kiti Çalıştırma Talimatları.....	4
1.6.1. Kenar Hizalama Kitini Kurma.....	4
1.7. Kenar Kaplama Kitinin Kullanılması (İsteğe Bağlı).....	5
1.7.1. Kenar Kaplama Kitini Kurma.....	5
2. Parçalar ve İşlevleri.....	6
2.1. Kontrol Paneli.....	6
2.2. Giriş/Çıkış Terminaleri.....	7
2.3. Uzaktan Kumanda.....	8
2.3.1. Genel işlevler.....	8
2.3.2. ID Uzaktan Kumanda	9
2.3.3. Uzaktan kumandaya pilleri takma.....	10
2.3.4. Uzaktan Kumandanın Kullanımı.....	10
2.3.5. Uzaktan kumandanın çalışma mesafesi.....	10
3. Harici ekipman bağlama.....	11
3.1. Harici Ekipmanı Bağlama (DVD/VCR/VCD).....	11
3.1.1. KOMPONENT video girişini kullanma.....	11
3.1.2. Video Kaynağı girişini kullanma.....	11
3.1.3. HDMI video girişini kullanma.....	12
3.2. PC bağlama	12
3.2.1. VGA girişi bağlama.....	12
3.2.2. DVI girişini kullanma.....	12
3.2.3. HDMI girişini kullanma.....	13
3.2.4. DisplayPort girişini kullanma.....	13
3.3. Ses Donanımı Bağlantısı.....	13
3.3.1. Harici hoparlör bağlama.....	13
3.3.2. Harici bir ses cihazı bağlama.....	14
3.4. Papatya Zinciri Konfigürasyonunda Birden Fazla Ekranı Bağlama	14
3.4.1. Ekran kontrolü bağlantısı	14
3.4.2. Dijital video bağlantısı.....	15
3.4.3. Analog video bağlantısı.....	15
3.5. KIZİLÖTESİ bağlantısı	16
3.6. KIZİLÖTESİ Düz Geçiş Bağlantısı.....	16
3.7. Ağa bağlanan kablo.....	17
4. Çalıştırma	18
4.1. Bağlı Video Kaynağını İzleme	18
4.2. Resim Formatını Değiştirme.....	18
4.3. Multimedya dosyalarını Yerel Ağ Üzerinden Oynatın	18
4.3.1. Ağın kurulması.....	18
4.3.2. DLNA-DMP Kullanma.....	18
4.3.3. Bilgisayardan DLNA-DMR Kullanma	19
4.4. Multimedya dosyalarının USB aygıtından oynatılması.....	19
4.5. Oynatma seçenekleri.....	20
4.5.1. Müzik dosyalarını oynatma	20
4.5.2. Film dosyalarının oynatılması	20
4.5.3. Fotoğraf dosyalarını açma	20
4.6. Opera tarayıcısını kullanma (HTML5).....	20
5. Ayarları değiştirme	22
5.1. Ayarlar.....	22
5.1.1. Resim.....	22
5.1.2. Ses.....	23
5.1.3. Döşeme	23
5.1.4. Ağ.....	24
5.1.5. Genel ayarlar.....	25
6. USB cihazı uyumluluğu.....	28
7. Giriş Modu	30
8. Piksel Kusuru İlkesi.....	31
8.1. Pikseller ve Alt Pikseller	31
8.2. Piksel Hata Türleri + Nokta Açıklaması.....	31
8.3. Parlak Nokta Hataları	31
8.4. Karanlık Nokta Hataları	32
8.5. Piksel Hatalarının Yakınlığı.....	32
8.6. Piksel Hata Toleransları.....	32
8.7. MURA	32
9. Temizlik ve Sorun Giderme	33
9.1. Temizlik.....	33
9.2. Sorun Giderme.....	34
10. Teknik Özellikler	36

1. Paketten Çıkarma ve Kurma

1.1. Paketten Çıkarma

- Bu ürün, standart aksesuarları ile birlikte, karton bir kutu içerisinde gelir.
- İsteğe bağlı diğer aksesuarlar ayrı olarak paketlenir.
- Bu ekranın boyutu ve ağırlığı nedeniyle iki kişinin taşıması önerilir.
- Kutuyu açtıktan sonra içindekilerin eksiksiz ve iyi durumda olduğundan emin olun.

1.2. Paket İçerikleri

Lütfen aşağıdakilerin paket içeriğinde olduğundan emin olun:

- LCD ekran
- CD ROM
- AAA pilli uzaktan kumanda
- Güç kablosu (1,8 m)
- DVI kablosu (1,8 m)
- RS232 kablosu (1,8 m)
- Papatya zinciri kablosu (1,8 m)
- KIZILÖTESİ sensör kablosu
- IR kablosu
- Hızlı başlatma kılavuzu
- Kenar Hizalama Kiti-1: 1PC
- Kenar Hizalama Kiti-2: 2 ADET
- Elle Gevşetilir Sıkıştırılan Vida: 8 ADET
- Kenar Hizalama Pini: 2 ADET



* Sağlanan güç kablosu hedefe göre değişir.



Güç Kablosu

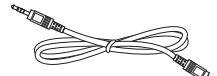

Papatya Zinciri Kablosu

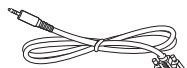

RS232 Kablo



DVI Kablosu



KIZILÖTESİ Sensör Kablosu

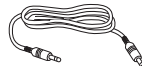

IR Kablosu

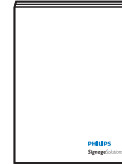

Hızlı başlatma kılavuzu

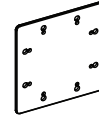

Kenar Hizalama Kiti-1



Kenar Hizalama Kiti-2



Elle Gevşetilir Sıkıştırılan Vida



CD ROM

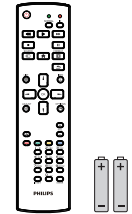

Uzaktan Kumanda ve AAA Piller



Kenar Hizalama Pini

* Bölgelere göre farklılıklar

Ekran tasarımı ve aksesuarlar yukarıda gösterilenlerden farklı olabilir.

NOTLAR:

- Lütfen diğer tüm bölgelerde, elektrik prizinin AC gerilimine uygun bir güç kablosu kullanıldığından ve ürünün satıldığı ülkenin güvenlik yönetmeliklerine uygun olduğundan emin olun.
- Ekranı daha sonra başka bir yere taşımak için paket kutusunu ve paketleme malzemelerini saklamak isteyebilirsiniz.

1.3. Kurulum Notları

- Yüksek güç tüketimi nedeniyle, her zaman özellikle bu ürün için tasarlanmış fişi kullanın. Bir uzatma kablosu kullanmanız gerekirse, lütfen servis yetkilinize başvurun.
- Ürünün düşmemesi için, düz bir yüzeye kurulması gerekmektedir. Havalandırmanın düzgün yapılabilmesi için, ürünün arka tarafı ile duvar arasında mesafe bırakılmalıdır. Elektronik parçaların ömrünün kısaltılmaması için, ürünü mutfak, banyo veya çok nemli ortamlara kurmaktan kaçınınız.
- Ürün yalnızca 3.000m rakımın altında çalışır. 3.000m üzerinde yapılan kurulumlarda, bazı anormalliklerle karşılaşılabilir.

1.4. Duvara Monte Etme

Ekranı duvara monte etmek için, standart bir duvara montaj kiti almanız gerekir (piyasada bulunabilir). Kuzey Amerika'da TUV-GS ve/veya UL1678 standardıyla uyumlu montaj arayüzü kullanmanızı öneririz.

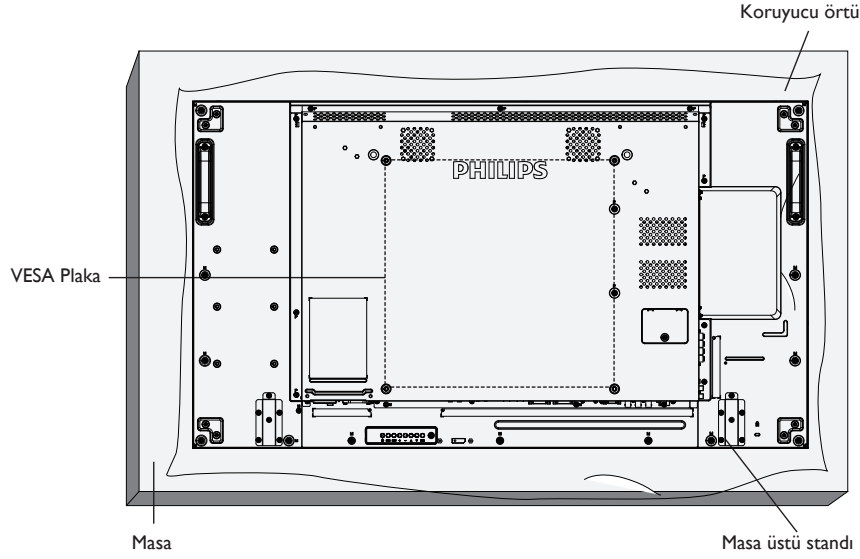

1. Bir masanın üzerine, ekran paketindeyken çevresine sarılı olan koruyucu yaprağı sererek ekran yüzeyinin çizilmemesini sağlayın.
2. Ekranı monte etmek için tüm aksesuarlara sahip olduğunuzdan emin olun (duvar montajı, tavan montajı, masa üstü standı vb).
3. Temel montaj takımıyla birlikte sağlanan yönergeleri izleyin. Doğru montaj prosedürlerini izlemezseniz, cihaz zarar görebilir veya kullanıcı veya kurulumu yapan kişi yaralanabilir. Ürün garantisi, yanlış kurulumdan kaynaklanan hasarları kapsamaz.
4. Duvar montaj takımı için (montaj desteğinin kalınlığından 10 mm daha uzun olan) M6 montaj vidalarını kullanın ve vidaları iyice sıkın.
5. Tabansız birim ağırlığı: 21,6 kg. Ekipman ve ilgili montaj aracı test sırasında güvenli durumda olarak belirlenmiştir. Yalnızca asgari ağırlık/yük ile UL tarafından belirtilmiş olan Duvar Montajı Bağlantı Parçası ile kullanılabilir: 86,4 kg.

1.4.1. VESA Plaka

BDL4988XL	400(Y) x 400(D) mm
------------------	--------------------

Dikkat:

Ekranın düşmesini önlemek için:

- Duvara veya tavana kurma için, ekranı piyasada bulunabilen metal dirseklerle kurmanızı öneririz. Ayrıntılı kurulum talimatları için, ilgili dirsekle gelen kılavuza bakın.
- Deprem veya başka bir doğal afet sırasında ekranın düşmesinden kaynaklanacak yaralanma ve ürünün zarar görme olasılığını azaltmak için kurulum konumu konusunda destek üreticisine danışın.

Çerçeve Konumu Açısından Havalandırma Gereksinimleri

Isının dağılmasını sağlamak için çevredeki nesnelere aşağıdaki şemada gösterildiği gibi bir alan bırakacak şekilde yerleştirin.

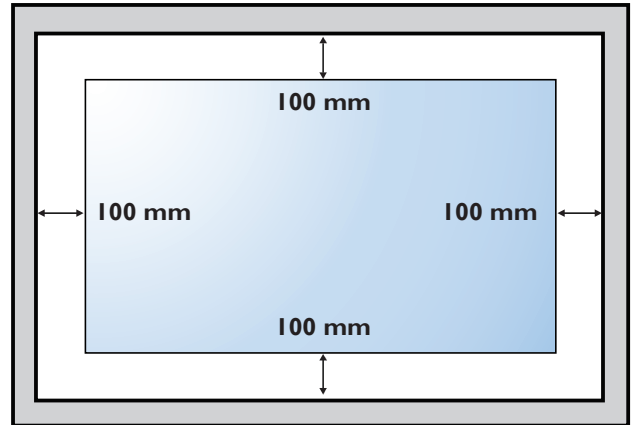

1.5. Dikey Pozisyonda Monte Etme

Bu ekran dikey pozisyonda kurulabilir:

1. Takılıysa masa üstü standı çıkarın.
2. 90 derece saatin tersi yönünde döndürün. Ekran arkadan bakarken "**PHILIPS**" logosu dolu olmalıdır.

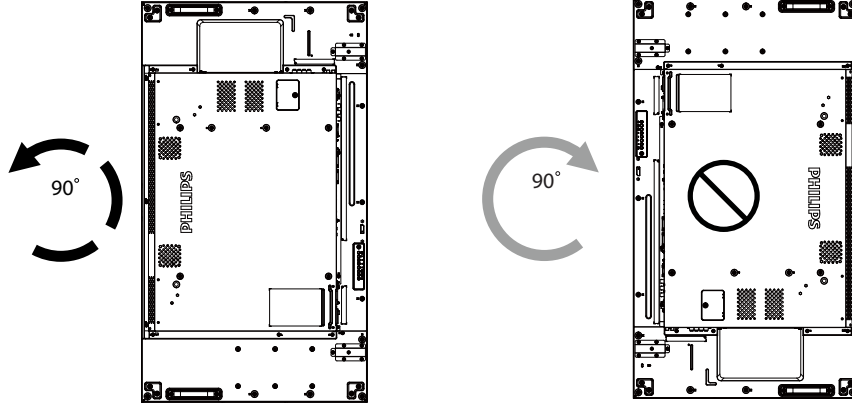

1.6. Kenar Hizalama Kiti Çalıştırma Talimatları

1.6.1. Kenar Hizalama Kitini Kurma

- Kenar hizalama kitini takmadan önce, ekranlar video duvar çerçevesine doğru takılmalıdır.
- Kolay kurulum için "Elle Gevşetilir Sıkılan Vida" kullanma.
- Kenar ekranlarında "Kenar Hizalama Kiti-1" kullanın.

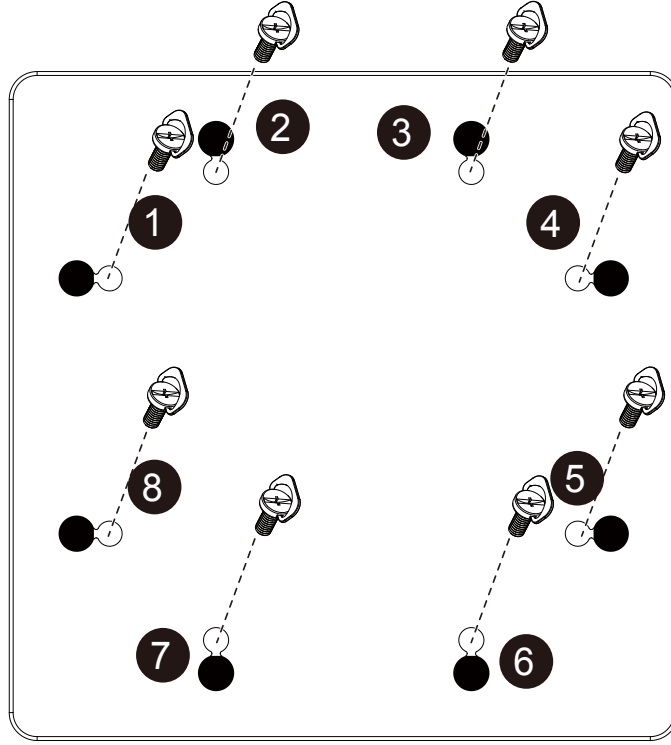

- Kenardaki iki ekranda "Kenar Hizalama Kiti-2" kullanın.

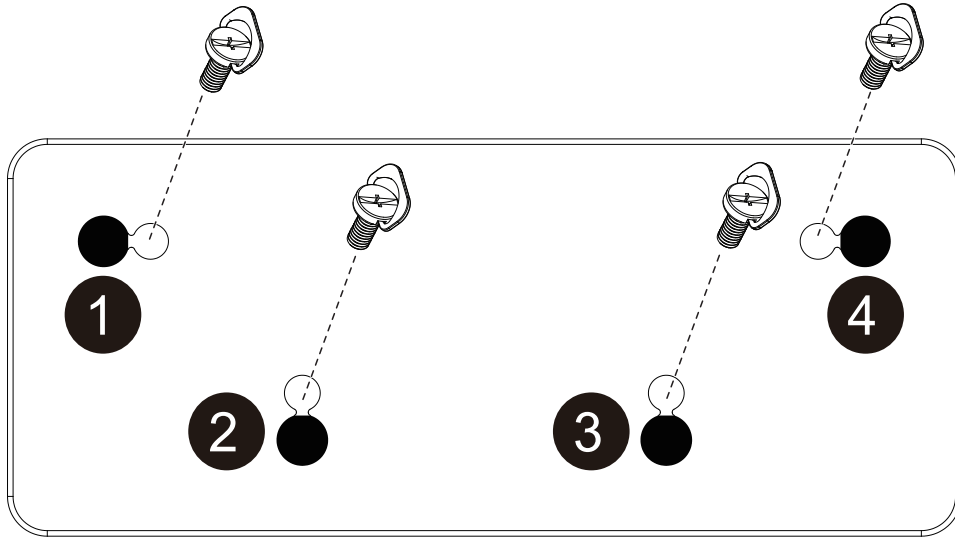

NOT: Kenar hizalama kitini kurarken, lütfen düzgün kurulum için profesyonel bir teknisyene başvurun. Profesyonel bir teknisyenin gerçekleştirmediği kurulumlardan sorumluluk kabul etmiyoruz.

1.7. Kenar Kaplama Kitinin Kullanılması (İsteğe Bağlı)

Ekranı korumak ve daha iyi bir görünüme sahip olmasını sağlamak için kenar kaplama kitini kullanabilirsiniz.

1.7.1. Kenar Kaplama Kitini Kurma

1x1 Ekran Yapılandırması İçin Kenar Kaplama Kitinin Kurulması

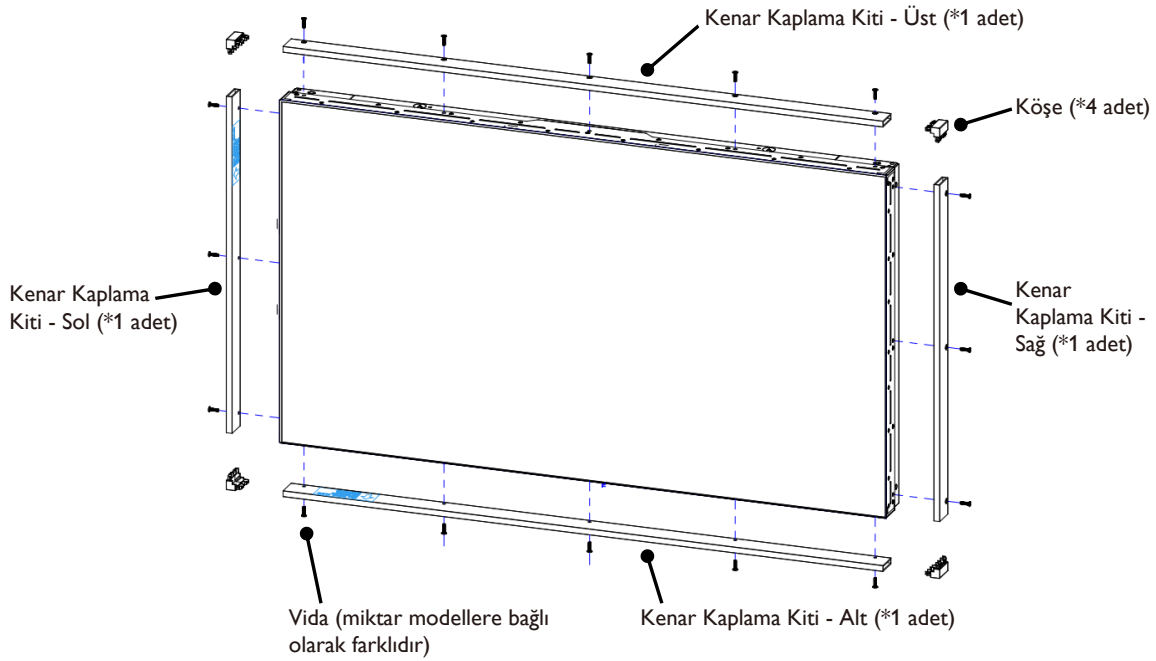

2x2 Ekran Yapılandırması İçin Kenar Kaplama Kitinin Kurulması

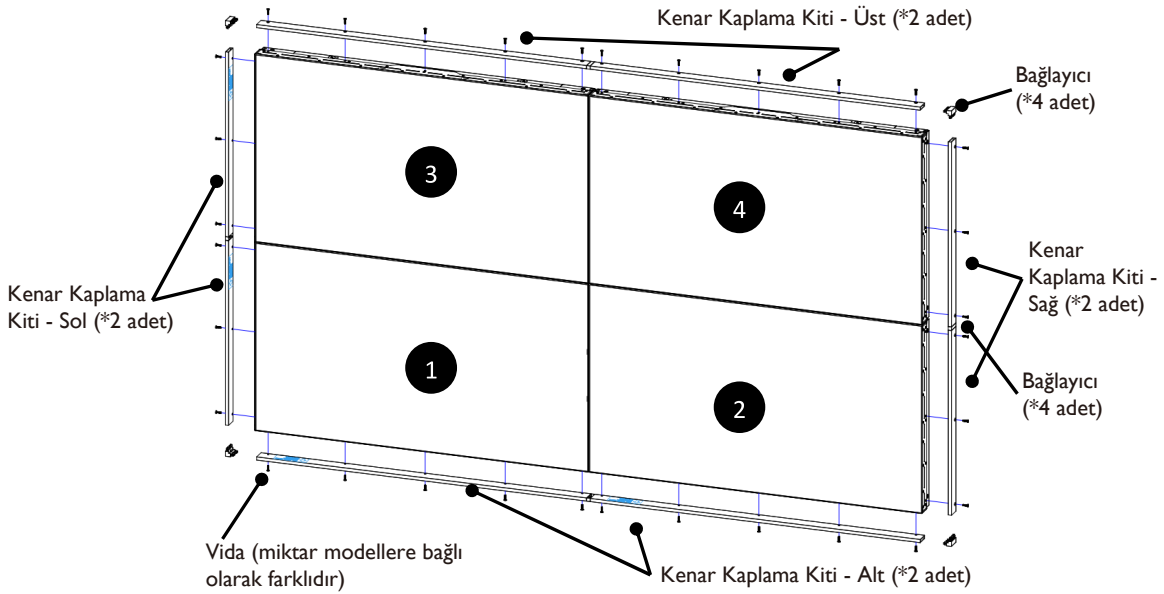

* Daha fazla bilgi için lütfen kit paketinde bulunan talimat kılavuzunu kontrol edin.

2. Parçalar ve İşlevleri

2.1. Kontrol Paneli

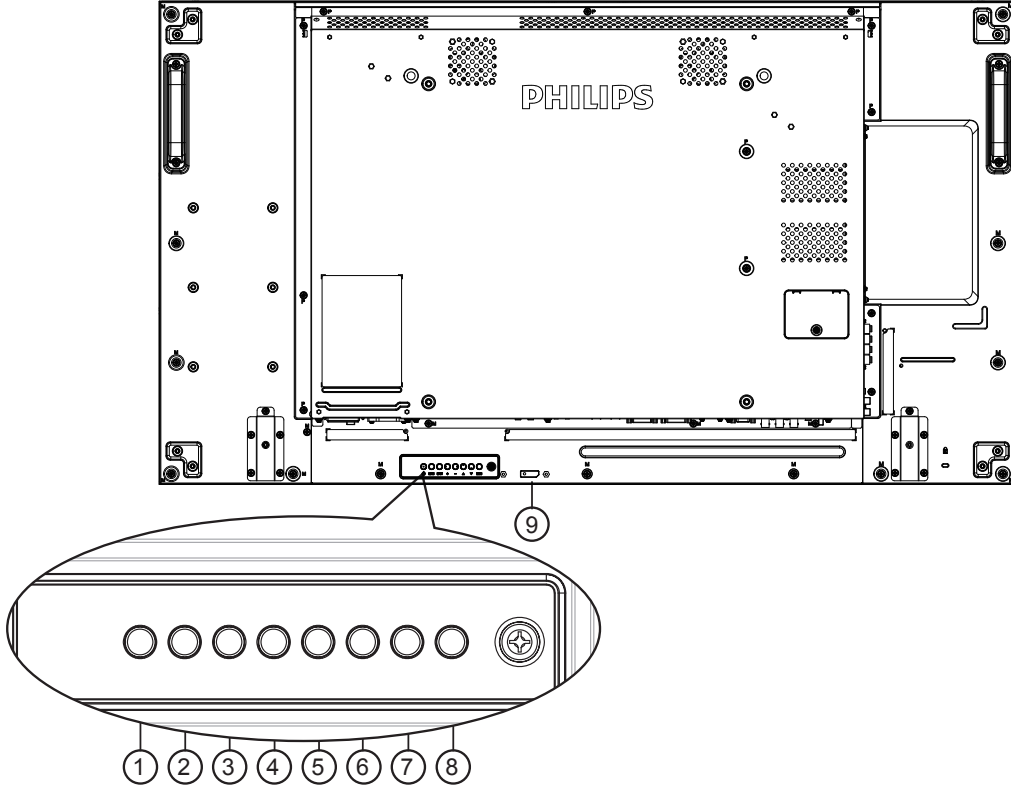

① [P] düğmesi

Ekranı açmak veya ekranı bekleme konumuna almak için bu düğmeyi kullanın.

② [MUTE] düğmesi

Sesi sessiz AÇIK/KAPALI moduna alır.

③ [INPUT] düğmesi

Giriş kaynağını seçin.

- Ekran menüsünde [OK] düğmesi olarak kullanılır.

④ [+] düğmesi

OSD menüsü açıkken ayarları veya OSD menüsü kapalıyken ses çıkış düzeyini artırır.

⑤ [-] düğmesi

OSD menüsü açıkken ayarları veya OSD menüsü kapalıyken ses çıkış düzeyini azaltır.

⑥ [▲] düğmesi

OSD menüsü açıkken, seçili öğeyi ayarlamak için seçim çubuğunu yukarı taşır.

⑦ [▼] düğmesi

OSD menüsü açıkken, seçili öğeyi ayarlamak için seçim çubuğunu aşağı taşır.

⑧ [MENU] düğmesi

OSD menüsü açıkken önceki menüye geri döner veya OSD menüsü kapalıyken OSD menüsünü etkinleştirir.

⑨ Uzaktan kumanda sensörü ve güç durumu göstergesi

- Uzaktan kumandadan komut sinyalleri alır.
- OPS'siz ekranın çalışma durumunu gösterir:
 - Ekran açıkken yeşil yanar
 - Ekran bekleme modundayken kırmızı yanar
 - Ekran APM moduna girdiğinde kehribar renginde yanar
 - {ZAMANLAMA} etkinleştirildiğinde, ışık yeşil ve kırmızı yanar
 - Işık kırmızı renkte yanarsa, bir hatanın algılandığını gösterir
 - Ekranın ana gücü kapatıldığında ışıklar yanmaz

2.2. Giriş/Çıkış Terminalleri

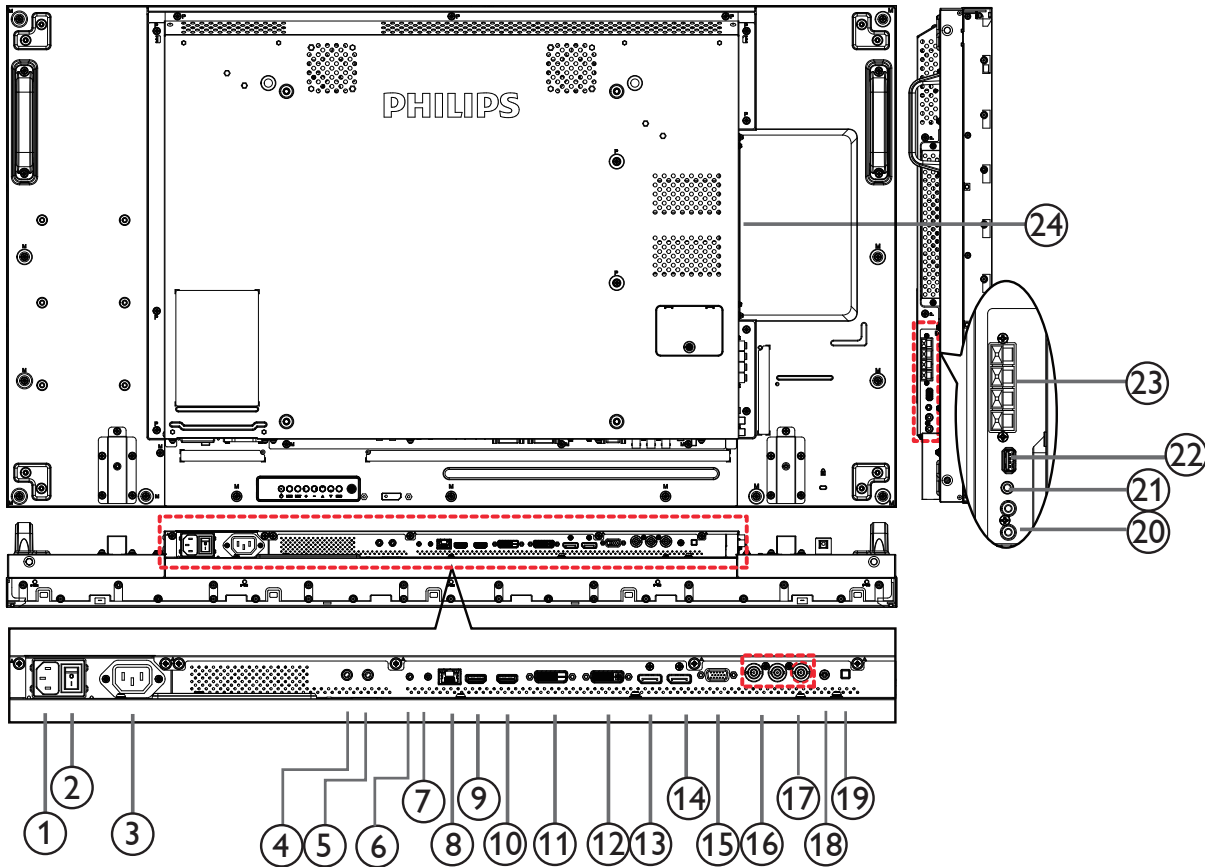

① AC GİRİŞİ

Duvar prizinden AC güç girişi.

② ANA GÜÇ DÜĞMESİ

Ana gücü açar/kapatır.

③ AC ÇIKIŞI

Bir medya oynatıcının AC GİRİŞ yakına AC güç beslemesi.

④ IR GİRİŞİ / ⑤ IR ÇIKIŞI

Düz geçiş işlevi için KIZILÖTESİ sinyali girişi /çıkışı.

NOTLAR:

- Bu ekranın kumanda sensörü [KIZILÖTESİ GİRİŞİ] jaki bağlı olduğunda çalışmayı kesecektir.
- A/V aygıtınızı bu ekranla uzaktan kumanda etmek için, 16 fsayfasına ya da IR Geçişli bağlantısı konusunda sayfaya.

⑥ RS232C GİRİŞİ / ⑦ RS232C ÇIKIŞI

Loop-through (geçiş) işlevi için RS232C ağ girişi/çıkışı.

⑧ RJ-45

Kontrol merkezinden uzaktan kontrol sinyalini kullanmak için LAN kontrolü işlevi.

⑨ HDMI1 GİRİŞİ / ⑩ HDMI2 GİRİŞİ

HDMI video/ses girişi.

⑪ DVI GİRİŞİ

DVI-D video girişi.

⑫ DVI ÇIKIŞI / VGA ÇIKIŞI

DVI veya VGA video çıkışı.

⑬ DisplayPort GİRİŞİ / ⑭ DisplayPort ÇIKIŞI

DisplayPort video girişi / çıkışı.

⑮ VGA GİRİŞİ (D-Sub)

VGA video girişi.

⑯ KOMPONENT GİRİŞİ (BNC)

Komponent YPbPr video kaynağı girişi.

⑰ Y/CVBS

Video kaynağı girişi.

⑱ PC LINE GİRİŞİ

VGA kaynağı için ses girişi (3,5mm stereo telefon).

⑲ HOPARLÖR DÜĞMESİ

Dahili hoparlör açma/kapatma anahtar.

⑳ SES GİRİŞİ

Harici AV cihazından ses girişi (RCA).

㉑ SES ÇIKIŞI

Harici AV cihazına ses çıkışı.

㉒ USB BAĞLANTI NOKTASI

USB depolama cihazınızı takın.

㉓ HOPARLÖR ÇIKIŞI

Harici hoparlörlere ses çıkışı.

㉔ OPSYUVASI

İsteğe bağlı OPS modülü içindir.

NOTLAR: Advantech ARK-DS220B-D6A1E veya Winmate OMIS-OPS modüllerini kullanmanızı öneririz. Diğer OPS modüllerini garanti etmeyeceğiz.

2.3. Uzaktan Kumanda

2.3.1. Genel işlevler

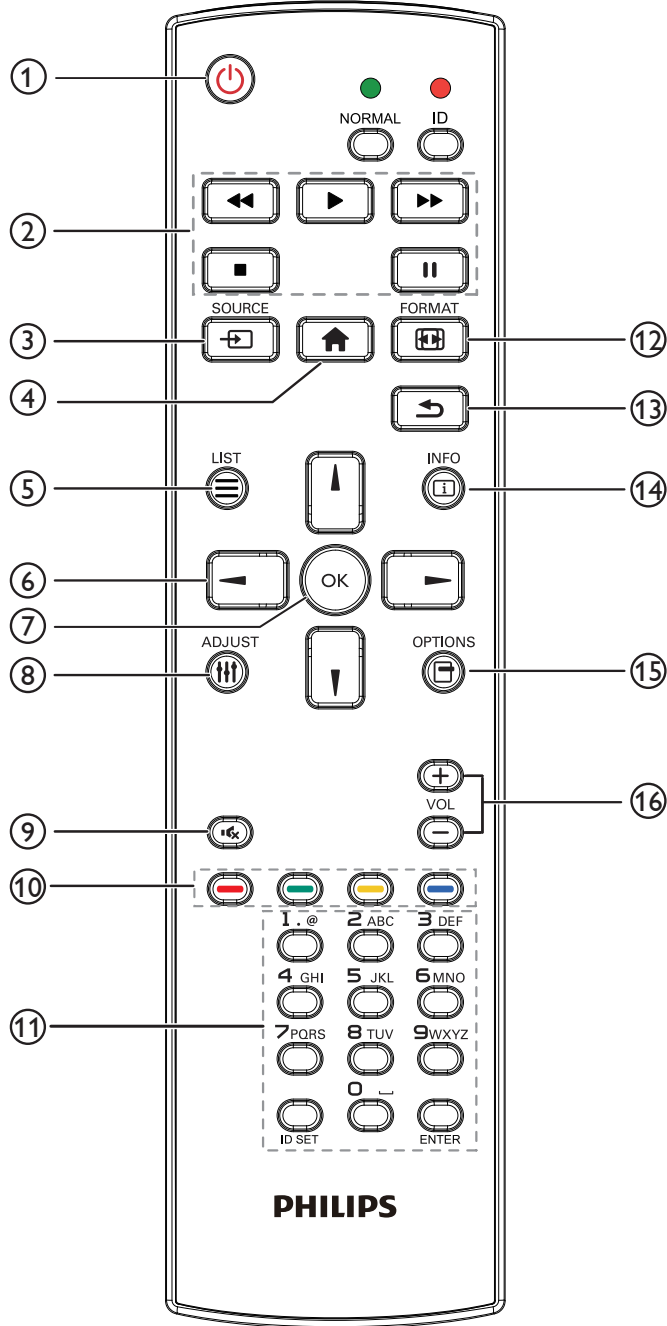

① [GÜÇ] düğmesi

Ekranı açın veya ekranı bekleme konumuna alın.

② [OYNAT] düğmeleri

Ortam dosyalarının oynatılmasını kontrol eder.

③ [->] KAYNAK düğmesi

Giriş kaynağını seçin. **USB, Ağ, HDMI 1, HDMI 2, DisplayPort, Card OPS, DVI-D, YPbPr, AV** veya **VGA** seçimi yapmak için

[←] veya [→] düğmesine basın. Onaylamak ve çıkmak için [OK] düğmesine basın.

④ [🏠] BAŞLANGIÇ düğmesi

OSD menüsüne erişin.

⑤ [≡] LİSTELE düğmesi

İşlev yok.

⑥ [←] [→] [->] [-<] GEZİNME düğmeleri

Menüler arasında gezinin ve öğeleri seçin.

⑦ [OK] düğmesi

Herhangi bir giriş ya da seçimi onaylayın.

⑧ [≡] ADJUST düğmesi

Mevcut durumda ulaşılabilen seçenek, görüntü ve ses menülerine erişin.

⑨ [🔇] MUTE düğmesi

Sessiz işlevini açmak/kapatmak için basın.

⑩ [🔴] [🟢] [🟡] [🟠] RENK düğmeleri

Görevleri veya seçenekleri seçin.

⑪ [Number / ID SET / ENTER] düğmesi

Ağ ayarları için metin girin.

Ekran ID bilgisini ayarlamak için basın. Daha fazla ayrıntı için bkz. 2.3.2. ID Uzaktan Kumanda.

⑫ [🔍] BİÇİM düğmesi

Görüntü biçimini değiştir.

⑬ [↩] GERİ düğmesi

Önceki menü sayfasına dönmek ya da önceki işlevden çıkış yapmak için.

⑭ [i] BİLGİ düğmesi

Mevcut aktiviteyle ilgili ekran bilgileri.

⑮ [🔍] OPTIONS düğmesi

Mevcut durumda ulaşılabilen seçenek, görüntü ve ses menülerine erişin.

⑯ [-] [+] SES düğmesi

Ses düzeyini ayarlayın.

2.3.2. ID Uzaktan Kumanda

Bu uzaktan kumandayı birkaç farklı ekrandan birinde kullanmak istediğinizde uzaktan kumanda ID'sini ayarlayabilirsiniz.

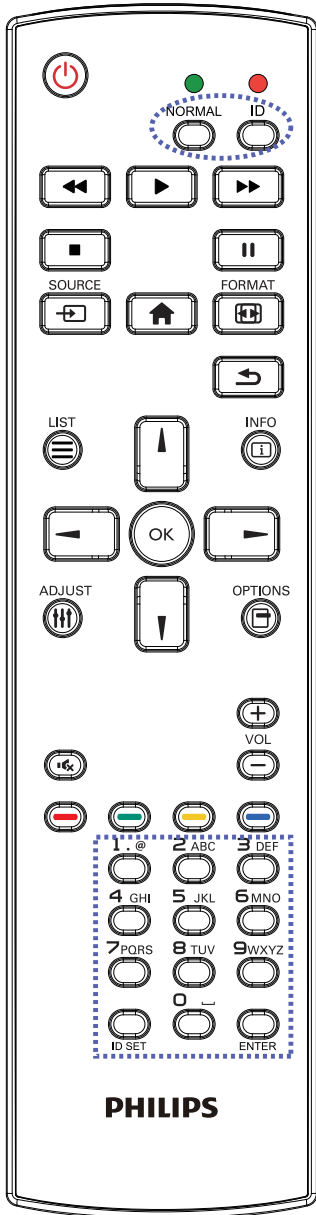

4. Onaylamak için [ENTER] düğmesine basın. Kırmızı LED iki defa yanar ve söner.

NOT:

- [NORMAL] düğmesine basın. Yeşil LED iki defa yanıp söner ekranın normal çalıştığını gösterir.
- ID numarasını seçmeden önce her ekran için ID numarası belirlemek gerekir.

[ID] düğmesine basın. Kırmızı LED iki defa yanıp söner.

1. ID Modunu girmek için [ID SET] düğmesine 1 saniyeden uzun süreyle basın. Kırmızı LED yanar.

[ID SET] düğmesine tekrar basıldığında ID Modundan çıkılır; Kırmızı LED söner.

Kumanda etmek istediğiniz ekranı seçmek için [0] ~ [9] rakamlarına basın. Örneğin: Ekran No. 1 için [0] ve [1], ekran No.1 için [1] ve [1] düğmelerine basın.

Kullanılabilir düğmeler [01] ~ [255] arasındadır.

2. Herhangi bir düğmeye 10 saniye içinde basılmazsa ID Modundan çıkılır.
3. Rakamların dışındaki düğmelere basarak bir hata oluşursa LED yanıp tekrar söndükten sonra 1 saniye bekleyin ve ardından doğru rakamlara tekrar basın.

2.3.3. Uzaktan kumandaya pilleri takma

Uzaktan kumanda iki 1,5V AAA pille çalışır:

Pilleri takmak veya değiştirmek için:

1. Açmak için kapağa basın ve kaydırın.
2. Pilleri pil bölmesi içindeki (+) ve (-) göstergelerine göre hizalayın.
3. Kapağı yerleştirin.

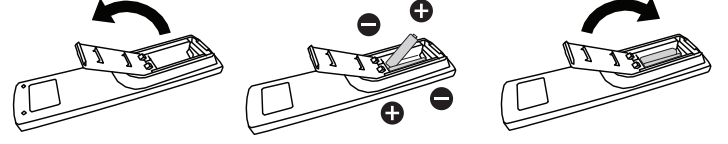

Dikkat:

Pillerin yanlış kullanımı, pillerin akmasına veya patlamasına neden olabilir. Şu talimatları izlediğinizden emin olun:

- "AAA" pilleri, her bir pildeki (+) ve (-) işaretlerin, pil yuvasındaki (+) ve (-) işaretleriyle eşleşeceği şekilde yerleştirin.
- Farklı pil tiplerini birlikte kullanmayın.
- Yeni pilleri kullanılmış pillerle birlikte kullanmayın. Bu, pil kullanım süresinin daha kısa olmasına veya pillerin akmasına neden olur.
- Pil bölmesine sıvı sızıntısını önlemek için biten pilleri hemen çıkarn. Cildinize zarar verebileceğinden açığa çıkmış pil asidiyle temas etmeyin.

NOT: Uzaktan kumandayı uzun bir süre kullanmayacaksanız pilleri çıkarn.

2.3.4. Uzaktan Kumandanın Kullanımı

- Uzaktan kumandanın güçlü darbelerle maruz kalmamasına özen gösterin.
- Uzaktan kumandanın su veya başka bir sıvıyla temas etmemesine dikkat edin. Uzaktan kumanda ıslanırsa, hemen kuru bir bezle silin.
- Cihazı sıcağa ya da buhara maruz bırakmayın.
- Pilleri takmanın dışında, uzaktan kumandayı açmayın.

2.3.5. Uzaktan kumandanın çalışma mesafesi

Bir düğmeye basarken uzaktan kumandanın üst tarafını ekranın uzaktan kumanda (arka taraf) sensörüne doğru yöneltin.

Aşağıdaki tabloda gösterilen aralık dahilinde uzaktan kumandayı kullanın.

Çalışma Açısı	RC çalışma mesafesi
$\theta = 0^\circ$ (H & V için)	$\geq 8m$
$\theta = 20^\circ$ (H & V için)	$\geq 5m$
$\theta = 45^\circ$ (sadece H için)	$\geq 2m$

NOT: Ekranda uzaktan kumanda sensörü doğrudan güneş ışığı veya güçlü aydınlatma altındaysa veya sinyal aktarımı yolunda bir engel varsa uzaktan kumanda düzgün çalışmayabilir.

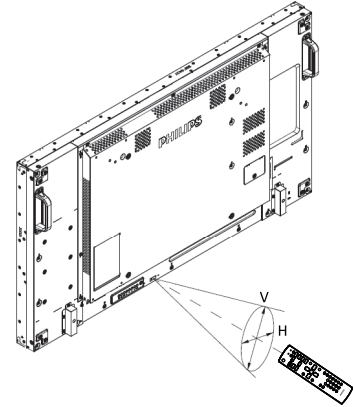

3. Harici ekipman bağlama

3.1. Harici Ekipmanı Bağlama (DVD/VCR/VCD)

3.1.1. KOMPONENT video girişini kullanma

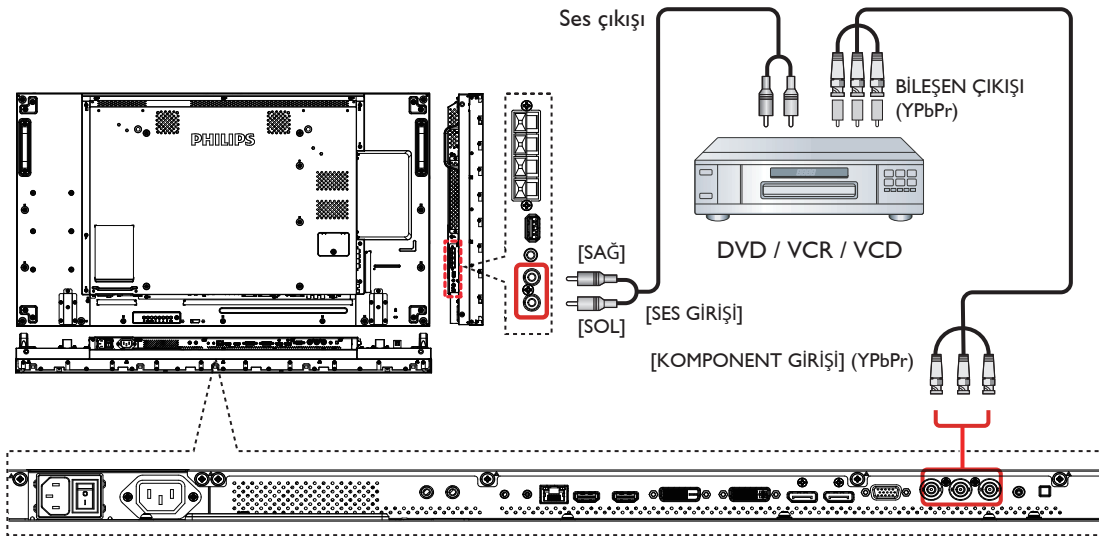

3.1.2. Video Kaynağı girişini kullanma

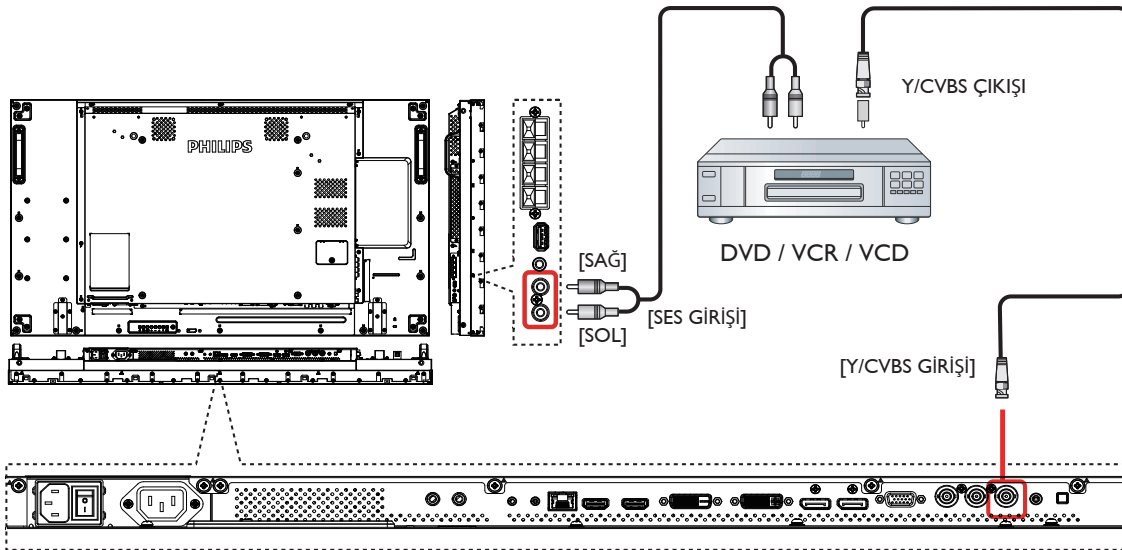

3.1.3. HDMI video girişini kullanma

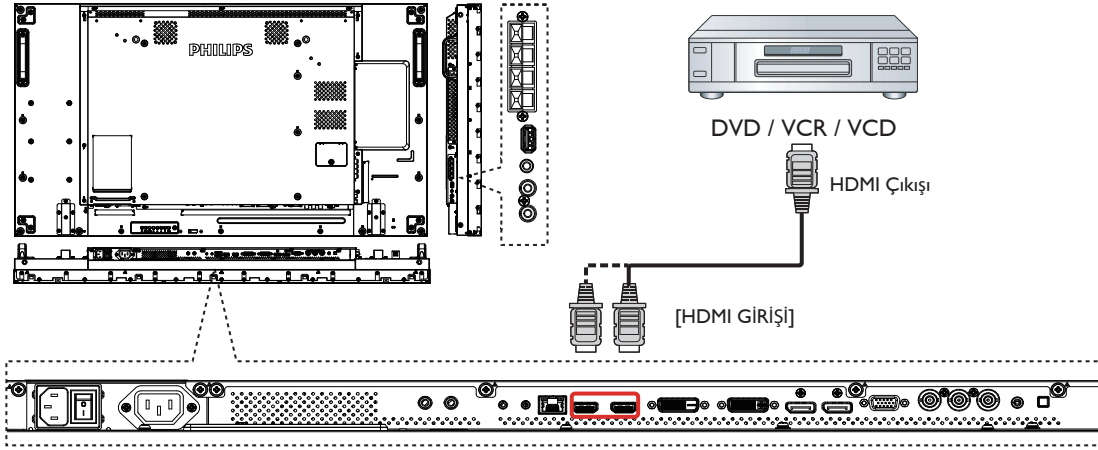

3.2. PC bağlama

3.2.1. VGA girişi bağlama

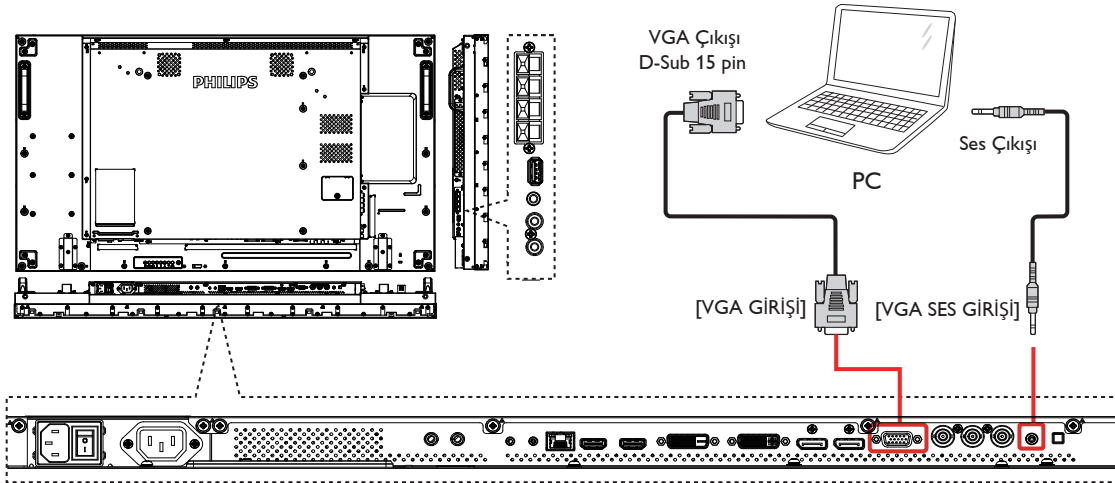

3.2.2. DVI girişini kullanma

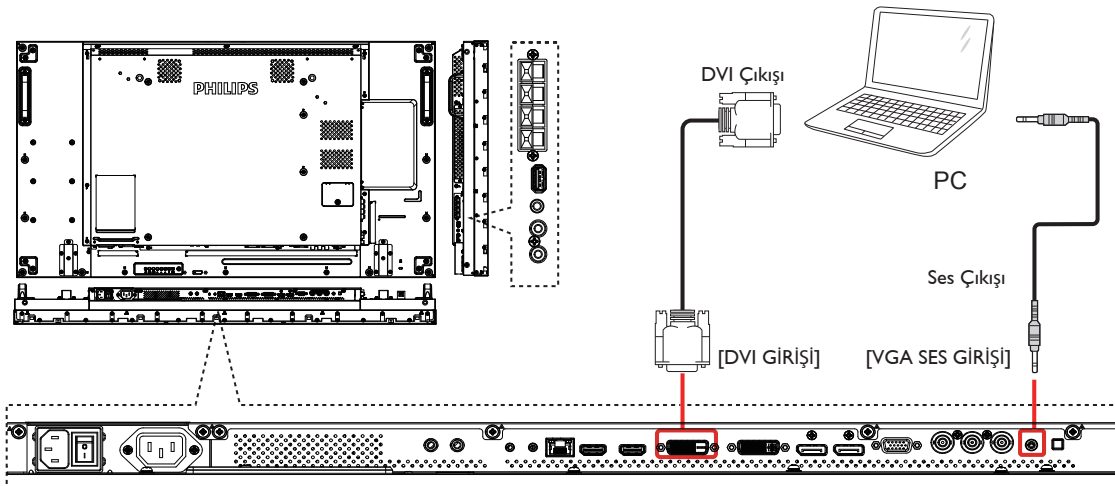

3.2.3. HDMI girişini kullanma

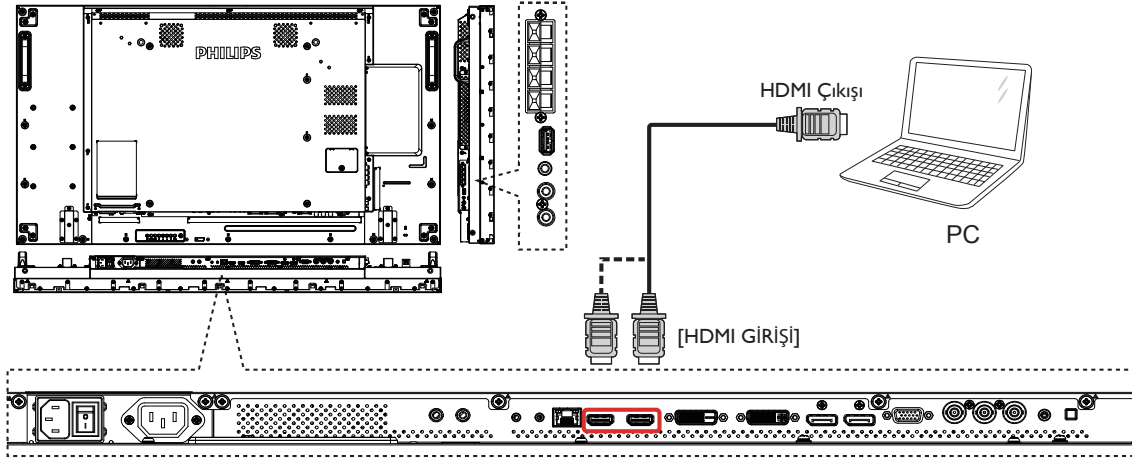

3.2.4. DisplayPort girişini kullanma

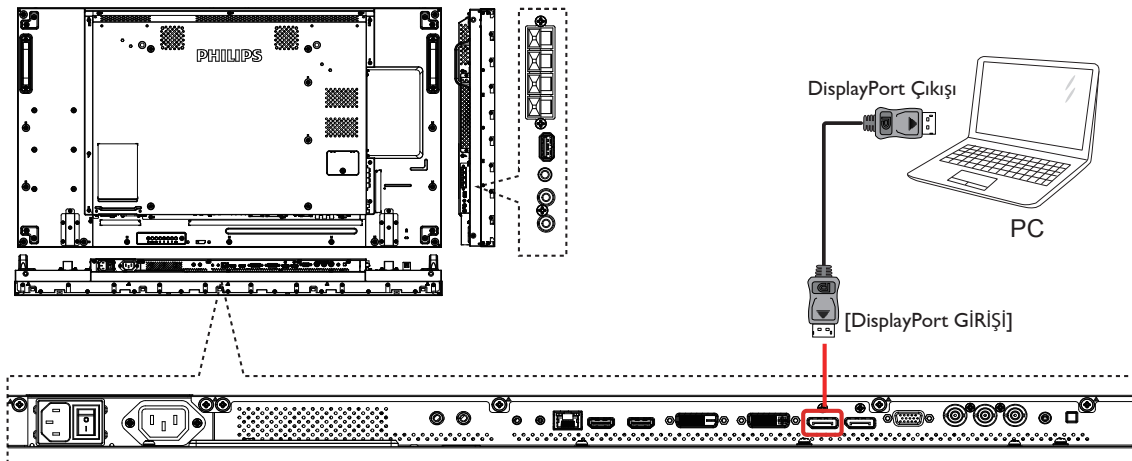

3.3. Ses Donanımı Bağlantısı

3.3.1. Harici hoparlör bağlama

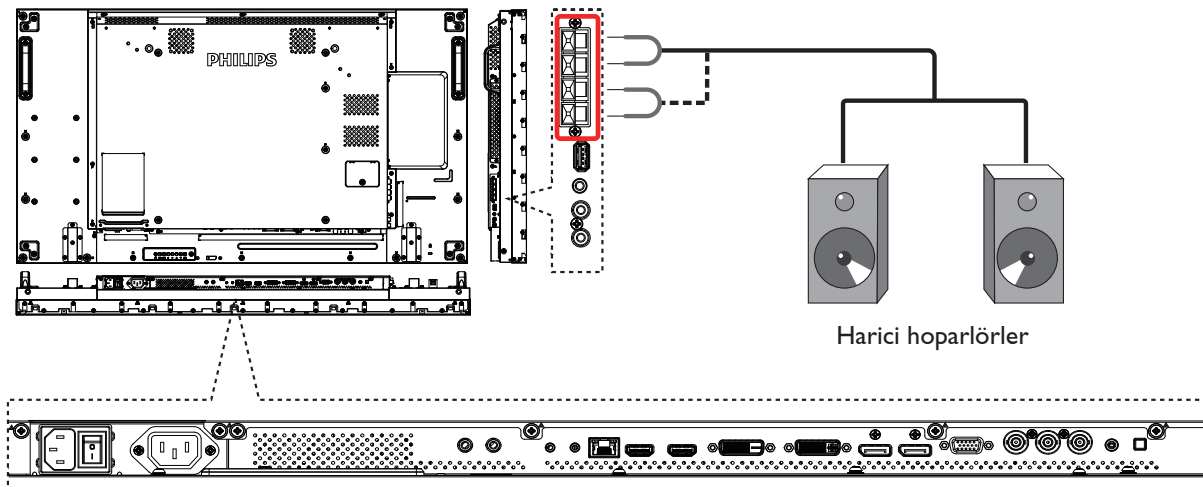

3.3.2. Harici bir ses cihazı bağlama

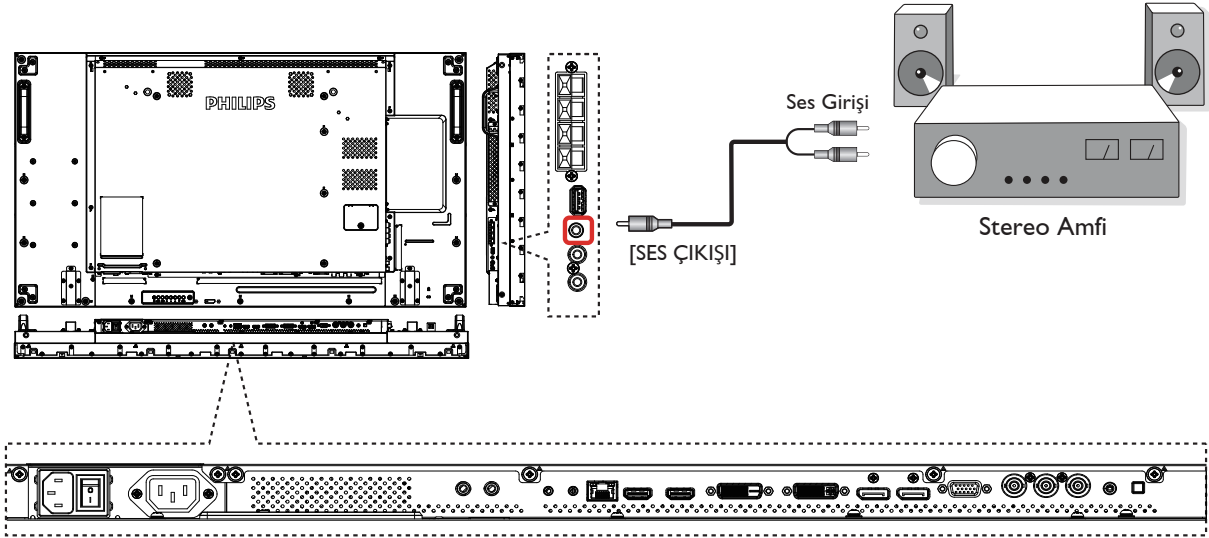

3.4. Papatya Zinciri Konfigürasyonunda Birden Fazla Ekranı Bağlama

Video duvarı gibi uygulamalar için papatya zinciri konfigürasyonu oluşturmak için birden fazla ekranı birbirine bağlayabilirsiniz.

3.4.1. Ekran kontrolü bağlantısı

EKRAN 1'in [RS232C ÇIKIŞI] konektörünü EKRAN 2'nin [RS232C GİRİŞİ] konektörüne takın.

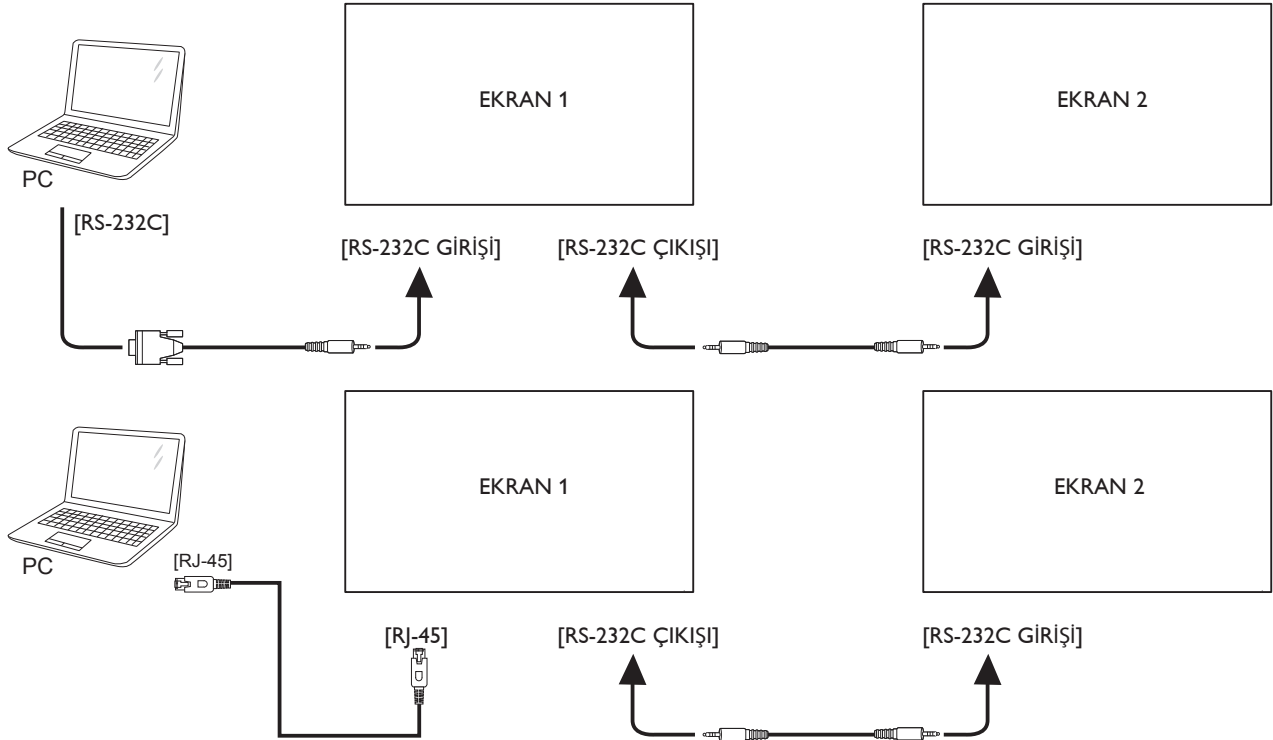

3.4.2. Dijital video bağlantısı

EKRAN 1'in [DVI /VGA ÇIKIŞ] konektörünü EKRAN 2'nin [DVI GİRİŞ] konektörüne takın.

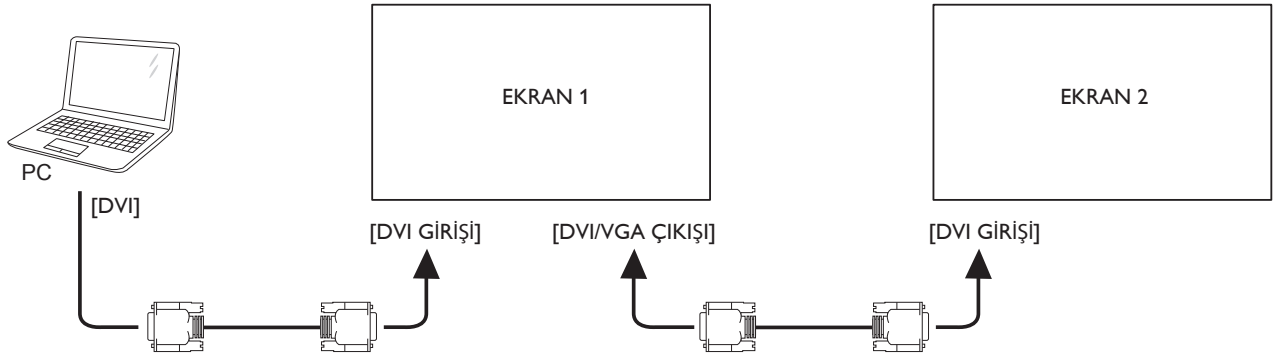

EKRAN 1 [DP ÇIKIŞ] konektörünü EKRAN 2 [DP GİRİŞ] konektörüne bağlayın.

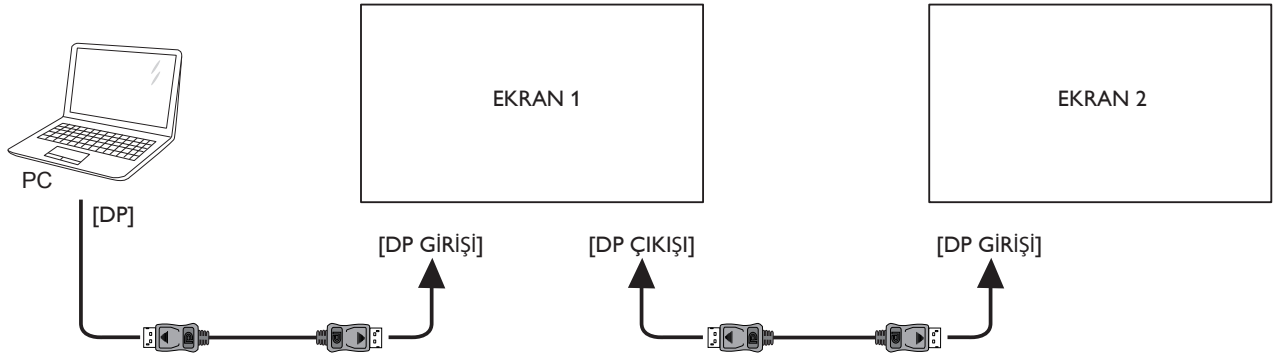

EKRAN 1 [DVI ÇIKIŞ] konektörünü EKRAN 2 [DVI GİRİŞ] konektörüne bağlayın.

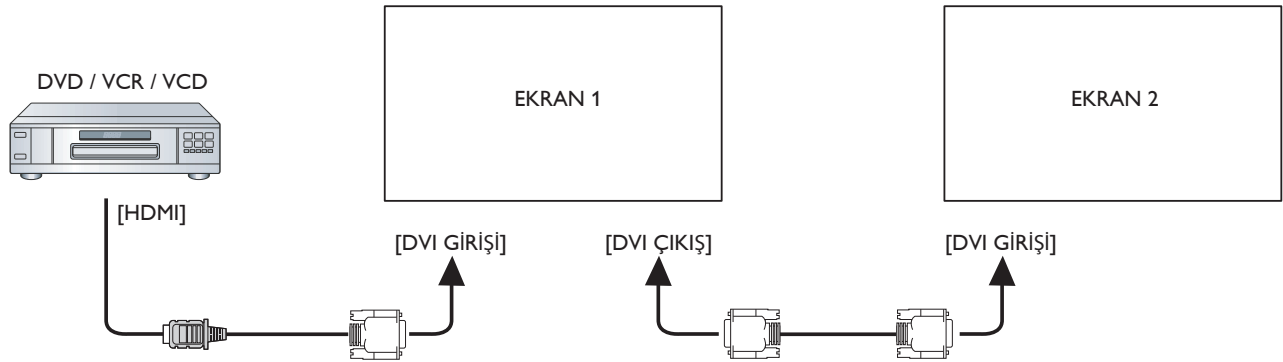

3.4.3. Analog video bağlantısı

EKRAN 1'in [DVI /VGA ÇIKIŞ] konektörünü EKRAN 2'nin [VGA GİRİŞ] konektörüne takın.

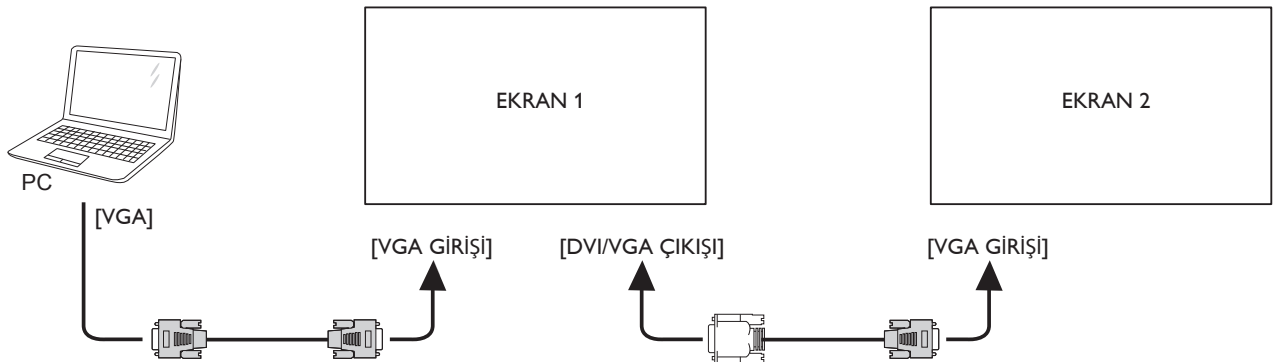

3.5. KIZILÖTESİ bağlantısı

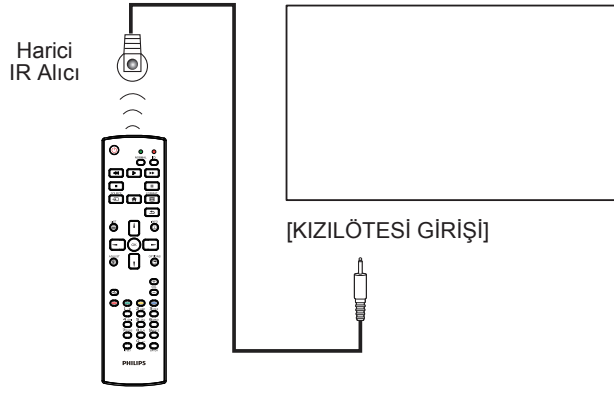

NOT: Bu ekranın kumanda sensörü [KIZILÖTESİ GİRİŞİ] bağlı olduğunda çalışmayı kesecektir.

3.6. KIZILÖTESİ Düz Geçiş Bağlantısı

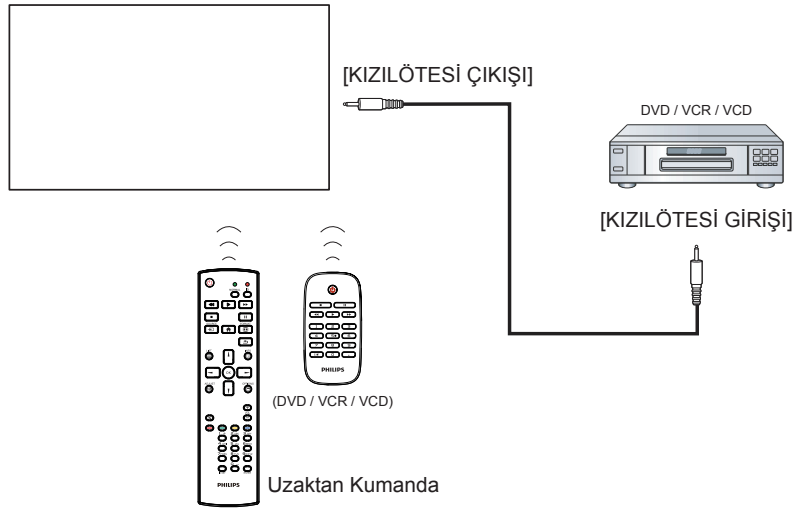

3.7. Ağa bağlanan kablo

Bu ekranı bir ev ağına bağladığınızda, bilgisayarınızdan fotoğraf, müzik ve video oynatabilirsiniz. Daha fazla bilgi için *Multimedya dosyaları Yerel Ağ üzerinden oynatma* (Sayfa 18) bölümünü inceleyin.

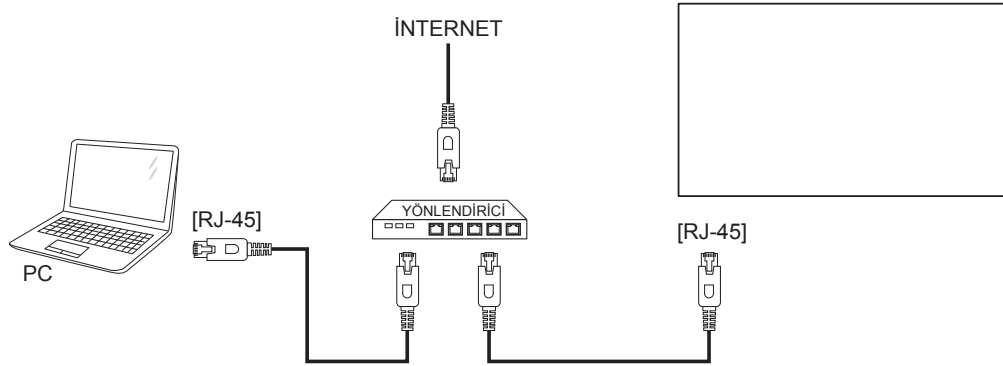

Ağı kurmak için:

1. Yönlendiriciyi ve DHCP ayarını açın.
2. Bir Ethernet kablosu kullanarak yönlendiriciyi bu ekrana bağlayın.
3. Uzaktan kumandada bulunan [] **BAŞLANGIÇ** düğmesine basın ve ardından **Kurulum'u** seçin.
4. **Ağa bağlan'** seçin ve ardından [**OK**] düğmesine basın.
5. Ağı kurmak için ekranda verilen talimatları izleyin.
6. Ekranın, ağ bağlantısını bulmasını bekleyin.
7. İstendiğinde "**Son Kullanıcı Lisans Anlaşmasını**" kabul edin.

NOT: EMC direktifine uymak için koruyuculu bir CAT-5 Ethernet kablosuyla bağlayın.

4. Çalıştırma

NOT: Bu bölümde açıklanan kontrol düğmesi, aksi belirtilmediği takdirde uzaktan kumanda üzerinde yer almaktadır.

4.1. Bağlı Video Kaynağını İzleme

Harici ekipman bağlantısı için 11 sayfasına bakın.

1. **[KAYNAK]** düğmesine basın.
2. Bir cihazı seçmek için **[A]** veya **[T]** düğmesine basın ve ardından **[OK]** düğmesine basın.

4.2. Resim Formatını Değiştirme

Görüntü biçimini video kaynağına uyacak şekilde değiştirebilirsiniz. Her video kaynağının uygun olduğu farklı görüntü biçimleri bulunmaktadır.

Uygun görüntü biçimleri, video kaynağına bağlı olarak değişir:

1. **[FORMAT]** düğmesine basın.
2. Bir resim formatını seçmek için **[A]** veya **[T]** düğmesine basın ve ardından **[OK]** düğmesine basın.
 - **{Auto zoom}**: Görüntüyü ekranı dolduracak şekilde büyütün. HD ya da PC dışında asgari ekran bükülmesinin kullanılması önerilir.
 - **{Film gen 16:9}**: 4:3 formatını 16:9 olarak ölçeklendirin. HD ya da PC için kullanılması önerilmez.
 - **{Geniş ekran}**: Geniş ekran formatını genişletilmemiş şekilde gösterir. HD ya da PC için kullanılması önerilmez.
 - **{Ölçeksiz}**: PC için en detaylı seçenektir. Yalnızca **{Resim}** menüsünden PC modu seçildiğinde kullanılabilir.
 - **{4:3}**: Klasik 4:3 formatını gösterin.
 - **{Özel Yakınlaştırma}**: Görüntü ve kenarlar alt menüsünde özel yakınlaştırma ayarlarını uygulamayı seçin.

4.3. Multimedya dosyalarını Yerel Ağ Üzerinden Oynatın

Dosyaları Yerel Ağ üzerinden oynatmak için şunları yapmanız gerekir:

- Evrensel Tak ve Çalıştır (uPnP) özelliğine sahip bir yönlendirici ile bağlı kablolu bir ev ağı.
- İsteğe bağlı: Ekranınızı ev ağına bağlayan bir LAN kablosu.
- Bilgisayarınızda çalışan bir ortam sunucusu.
- Bilgisayar güvenlik duvarının ortam sunucusunu çalıştırmasını sağlayan uygun ayarlar.

4.3.1. Ağın kurulması

1. Ekranınızı ve bilgisayarınızı aynı ev ağına bağlayın. Ekranınızı ağa bağlamak için aşağıdaki resme bakın.
2. Bilgisayarınızı ve yönlendiricini açın.
 - **Tek ekranlı kurulum:**

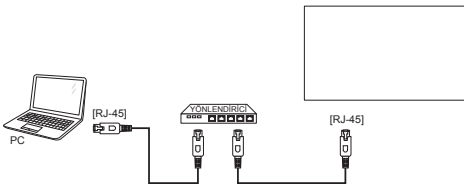

- **Çok ekranlı kurulum:**

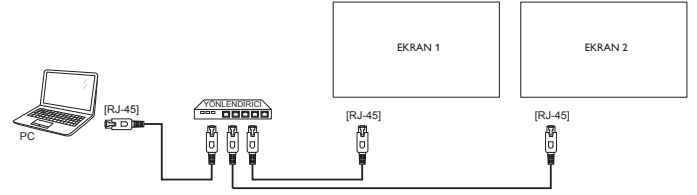

NOT: Cihaz, harici elektrik anızalar (öm; elektrostatik deşarj) nedeniyle DLNA moduna geçemezse, kullanıcının müdahale etmesi gerekecektir.

Ortam paylaşımının ayarlanması

1. Ortam dosyalarını paylaşmak için bilgisayarınıza bir ortam sunucusu kurun. Bazı ortam sunucuları aşağıda verilmiştir:
 - **PC için:** Windows Media Player 11 (veya üzeri) ya da TVersity
 - **Mac için:** Twonky
2. Ortam sunucusunu kullanarak bilgisayarınızda ortam paylaşımını açın. Ortam sunucusu ayarlarını gerçekleştirmek hakkında daha fazla bilgi için ortam sunucusunun web sitesini inceleyin.

4.3.2. DLNA-DMP Kullanma

Ağa bağlandığınızdan emin olun.

Ağ bağlantısını görüntülemek için **[i]** düğmesine basabilirsiniz.

HDMI 1 1080p60		26/09/2014 Friday 09:32:00
Görüntü formatı	Geniş ekran	
Görüntü tarzı	Standart	
Ses tarzı	Kişisel	
Akıllı güç	Kapalı	
Ses	0	
Monitör grubu	1	
Monitör Kimliği	1	
Model adı	BDL4988XL	
SWVersion	1.51	
Seri		
Sıcaklık	25°C	
Ağ yapılandırma	DHCP ve Otomatik IP	
IP address	192.168.1.116	
Ağ maskesi	255.255.255.0	
Ağ geçidi	192.168.1.1	
Ağ adı	BDL4988XL	
Ethernet MAC adresi	FF:FF:FF:FF:FF:FF	

Dosyaları ekrandan oynatma

1. **[KAYNAK]** düğmesine basın, **Ağ**'ı seçin ve ardından **[OK]** düğmesine basın.

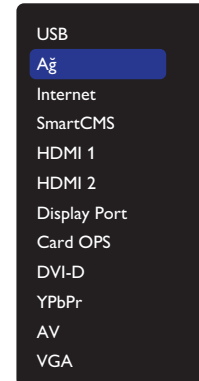

2. Artık ekranda aynı yönlendiriciye bağlı tüm bilgisayarları görebilirsiniz. Doğru olanı seçin.
3. Oynatılacak dizin ve dosyaları seçmek için **[T]** ve **[A]** öğesine basın.
4. Aynı bilgisayara en fazla 4 ekran bağlayabilirsiniz ve aynı medya akışını oynatabilirsiniz.

4.3.3. Bilgisayardan DLNA-DMR Kullanma

1. [🏠] EV düğmesine basın, Ağ'ı seçin ve [OK] düğmesine basın.

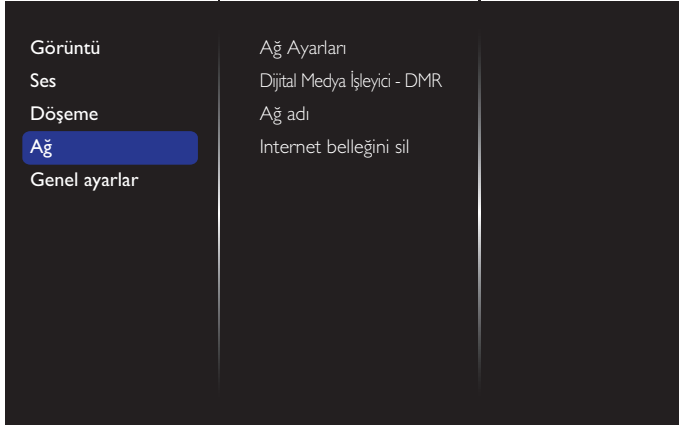

2. **Dijital Medya İşleyici - DMR'yi AÇIK** olarak ayarlayın.

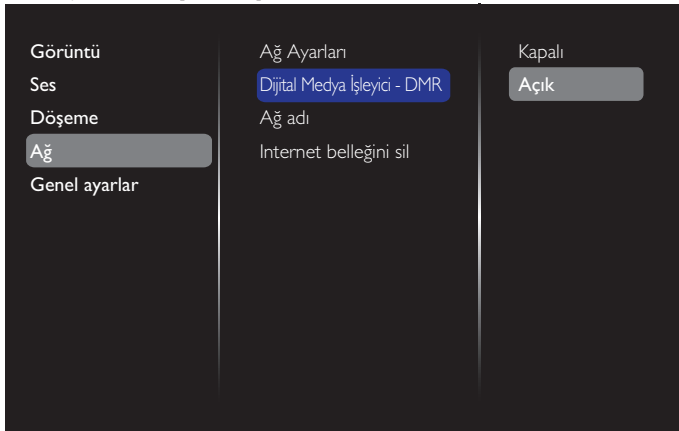

3. Ekranınızın adını ayarlayın.

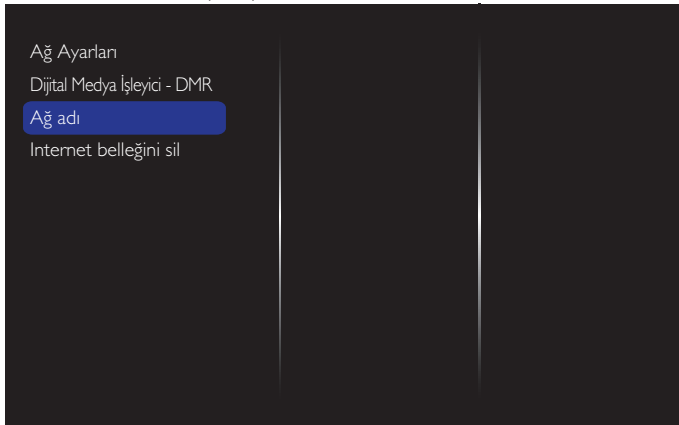

4. [🏠] GİRİŞ düğmesine, ardından da [KAYNAK] düğmesine basın. Ardından **Ağ** öğesini seçin ve [OK] düğmesine basın.
5. Bilgisayarınızda, **Ağ ve Paylaşım Merkezi** öğesine gidin ve **Ev grubu ve paylaşım seçeneklerini belirle** öğesini seçin.
6. Medya formatlarını kontrol edin. Ardından **Medya akışı seçeneklerini belirleyin....** öğesini seçin.

7. **Gelişmiş paylaşım ayarları** öğesine gidin ve **Ağ bulmayı aç** öğesini işaretleyin.
8. Şimdi medya dosyalarınızın dizinine gidin. Sağ tıklayarak medya dosyasını seçin. **Burada Oynat** öğesindeki alt menüde, ağınıza bağlı tüm ekranları bulabilirsiniz. Ekranı seçin ve oynatılacak medya dosyasını tıklayın.

Dosya oynatma

1. [KAYNAK] düğmesine basın.
2. **Ağ Ayarları**'nı seçin ve [OK] düğmesine basın.
3. İçerik tarayıcısından bir dosya seçin ve oynatmaya başlamak için [OK] düğmesine basın.
4. Oynatmayı kontrol etmek için uzaktan kumandada bulunan [PLAY] düğmelerine basın.

İpuçları:

- Dosyalarınızı türe göre filtrelemek için üstteki çubuğu seçin.
- Dosyaları albüm adı, sanatçı ya da başka bir seçeneğe göre düzenlemek için **Sırala** öğesini seçin.
- Çevrim dışı medya sunucular listesini temizlemek için, [SEÇENEKLER] düğmesine basın. Ardından **Çevrim dışı sunucuları temizle** öğesini seçin ve [OK] düğmesine basın.

4.4. Multimedya dosyalarının USB aygıtından oynatılması

1. USB aygıtınızı ekrandaki USB bağlantı noktasına bağlayın.

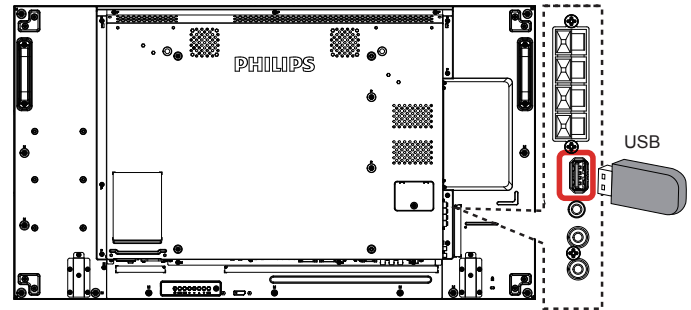

2. [KAYNAK] düğmesine basın, **USB** öğesini seçin ve [OK] düğmesine basın.

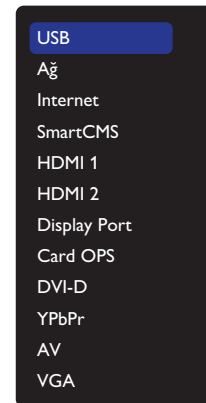

3. Bağlı USB aygıtının tüm oynatılabilir dosyaları otomatik olarak tespit edilecek ve 3 tür şekilde gruplandırılacaktır: **Müzik**, **Sinema** ve **Fotoğraf**.
4. Ekranın üst katmanına kadar gitmek için [GERİ] düğmesine basın. Bir dosya türünü seçmek için [←] veya [→] düğmesine basın. Çalma listesine girmek için [OK] düğmesine basın.

- İstedığınız dosyayı seçin. Oynatmaya başlamak için [OK] düğmesine basın.
- Oynatma seçeneğini kontrol etmek için ekranda verilen talimatları izleyin.
- Oynatmayı kontrol etmek için [OYNAT] düğmelerine (■ || ◀▶▶▶) basın.

4.5. Oynatma seçenekleri

4.5.1. Müzik dosyalarını oynatma

- Üst çubuktan  **Müzik** öğesini seçin.





- Bir parça seçin ve [OK] düğmesine basın.
 - Klasördeki tüm parçaları oynatmak için, bir müzik dosyası seçin. Ardından [Tümünü Oynat] - **Tümünü Oynat** öğesine basın.
 - Sonraki ya da önceki parçaya geçmek için [A] veya [T] düğmesine basın.
 - Parçayı duraklatmak için [OK] düğmesine basın. Oynatmaya devam etmek için yeniden [OK] düğmesine basın.
 - 10 saniye ileri ya da geri almak için [←] veya [→] düğmesine basın.
 - Geri ya da ileri doğru arama yapmak için [◀◀] veya [▶▶] düğmesine basın, farklı hızlarda arama yapmak için arka arkaya birkaç defa basın.
 - Müziği durdurmak için [■] düğmesine basın.

Müzik seçenekleri

Müzik dosyalarını oynatırken bir seçenek belirlemek için  SEÇENEKLER

düğmesine ve ardından [OK] düğmesine basın.

- {**Karıştır**}: Parçaların gelişigüzel olarak çalınmasını etkinleştirir ya da devre dışı bırakır.
- {**Yinele**}: Bir parça ya da albümü sürekli olarak oynatmak için {**Yinele**} öğesini, bir parçayı yalnızca bir defa oynatmak için {**Bir defa oynat**} öğesini seçin.

NOT: Bir şarkı ile ilgili bilgi (örneğin, başlık, sanatçı ya da süre) toplamak için, şarkıyı seçin ve ardından  **BİLGİ** düğmesine basın. Bilgileri gizlemek için  **BİLGİ** düğmesine yeniden basın.

4.5.2. Film dosyalarının oynatılması

- Üst çubuktan  **Sinema** öğesini seçin.



- Bir video seçin ve [OK] düğmesine basın.
 - Klasördeki tüm videoları oynatmak için bir video dosyası seçin. Ardından [Tümünü Oynat] - **Tümünü Oynat** öğesine basın.
 - Videoyu duraklatmak için [OK] düğmesine basın. Oynatmaya devam etmek için yeniden [OK] düğmesine basın.
 - 10 saniye ileri ya da geri almak için [←] veya [→] düğmesine basın.
 - Geri ya da ileri doğru arama yapmak için [◀◀] veya [▶▶] düğmesine basın, farklı hızlarda arama yapmak için arka arkaya birkaç defa basın.
 - Videoyu durdurmak için [■] düğmesine basın.

Film seçenekleri

Video oynatırken bir seçenek belirlemek için  SEÇENEKLER düğmesine ve ardından [OK] düğmesine basın.

- {**Altyazılar**}: Uygun altyazı ayarlarını seçin.
- {**Altyazı dili**}: Varsa, altyazı dilini seçin.
- {**Karıştır**}: Video dosyalarının gelişigüzel olarak çalınmasını etkinleştirir ya da devre dışı bırakır.
- {**Yinele**}: Video dosyasını arka arkaya oynatmak için {**Yinele**} öğesini seçin veya video dosyasını bir defa oynatmak için Play once {**Bir defa oynat**} öğesini seçin.
- {**Durum**}: Bir videoyla ilgili daha fazla bilgi görüntülemek için (örneğin, oynatma konumu, süre, başlık veya tarih).

4.5.3. Fotoğraf dosyalarını açma

- Üst çubuktan  **Fotoğraf** öğesini seçin.



- Bir küçük resim seçin ve ardından [OK] düğmesine basın.

Bir slayt gösterisi başlatma

Klasörde birden çok fotoğraf varsa, bir fotoğraf seçin. Ardından [Tümünü Oynat] - **Tümünü Oynat** öğesine basın.

- Sonraki ya da önceki fotoğrafa atlamak için [←] veya [→] düğmesine ve ardından [OK] düğmesine basın.
- Slayt gösterisini durdurmak için [■] düğmesine basın.

Slayt gösterisi seçenekleri

Slayt gösterisini oynatırken bir seçenek belirlemek için  SEÇENEKLER

düğmesine ve ardından [OK] düğmesine basın.

- {**Karıştır**}: Slayt gösterisindeki fotoğrafların gelişigüzel şekilde sıralanmasını etkinleştirir ya da devre dışı bırakır.
- {**Yinele**}: Slayt gösterisini arka arkaya izlemek için {**Yinele**} öğesini veya bir defa izlemek için {**Bir defa oynat**} öğesini seçin.
- {**Slayt Gösterisi Süresi**}: Slayt gösterisindeki her bir fotoğrafın görüntülenme süresini seçin.
- {**Slyt gstr gsl**}: Bir fotoğraftan diğerine geçiş şeklini seçin.

4.6. Opera tarayıcısını kullanma (HTML5)

Ağın bağlı olduğundan emin olmak için lütfen LAN kablosunu kontrol edin.

-  **KAYNAK** düğmesine basın, **İnternet** öğesini seçin ve [OK] düğmesine basın.

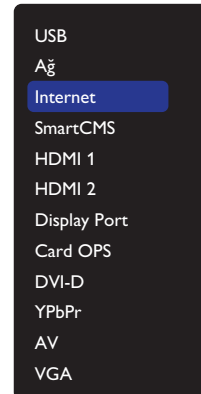

2. İmleci URL adresi çubuğuna taşıyın. [OK] düğmesine basın ve ekran klavyesi çıkacaktır. URL adresini girmek için imleci taşıyabilirsiniz. URL adresini bitirdikten sonra **Bitti** ögesini seçin.

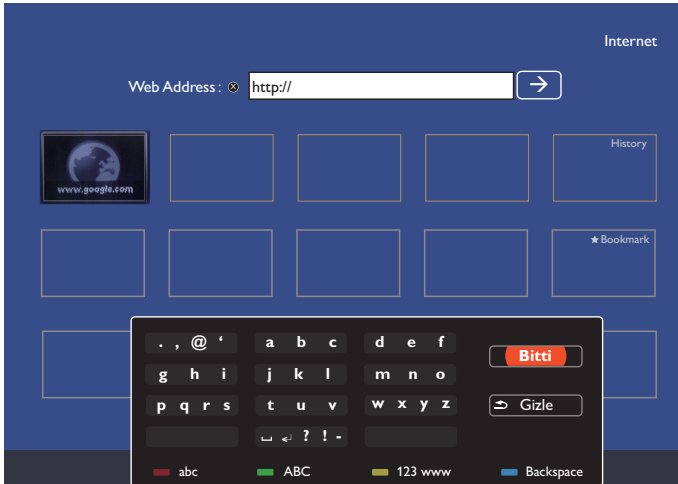

3. İmleci "→" simgesine taşıyın ve [OK] düğmesine basın.

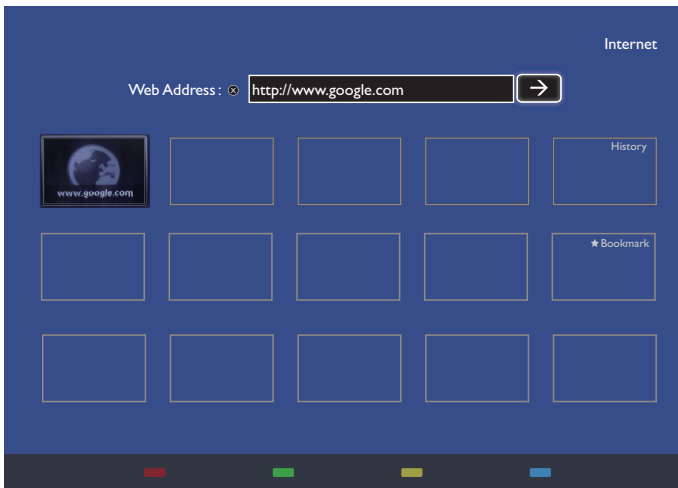

4. Şimdi web sayfasını görebilirsiniz.

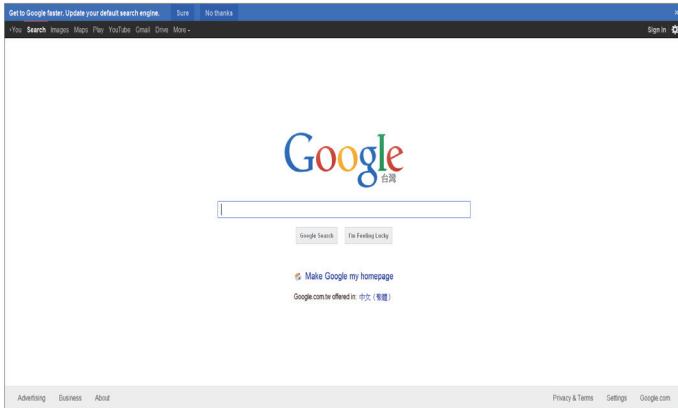

NOTLAR:

- Opera tarayıcısı FLASH formatını desteklemez.
- Tarayıcı video kaynağı değildir. Ekranı yeniden başlattıktan sonra, tarayıcı ekranında durmaz.

5. Ayarları deęiřtirme

Uzaktan kumandanın kullanımı

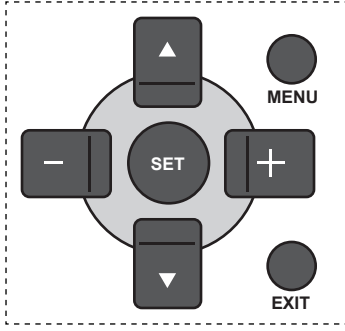

1. OSD menüsünü görüntülemek için uzaktan kumandada [MENU] düğmesine basın.
2. Ayarlamak istediđiniz öğeyi seçmek için [▲] veya [▼] düğmesine basın.
3. Alt menüye girmek için [AYARLA] veya [+] düğmesine basın.
4. Alt menüde, öğeler arasında geçiş yapmak için [▲] veya [▼] düğmesine basın, ayarları yapmak için [+] veya [-] düğmesine basın. Bir alt menü varsa, alt menüye girmek için [AYARLA] veya [+] düğmesine basın.
5. Önceki menüye geri dönmek için [ÇIKIř] düğmesine basın veya OSD menüsünden çıkmak için [MENU] düğmesine basın.

Ekranın kontrol düğmelerinin kullanılması

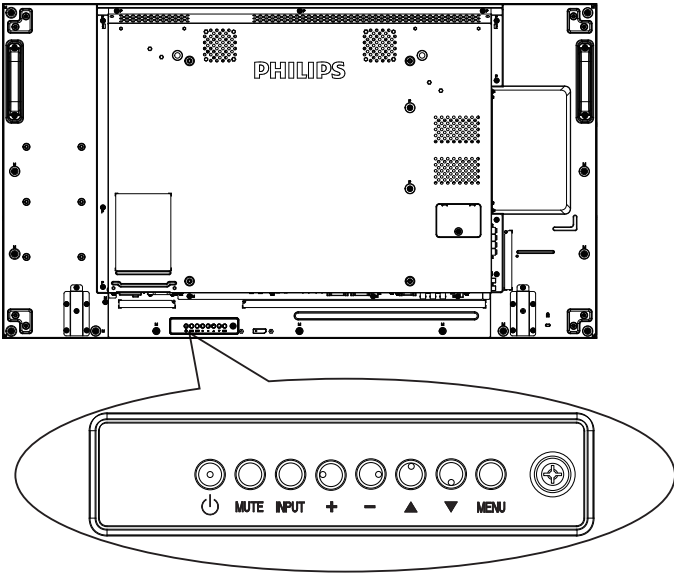

1. OSD menüsünü görüntülemek için [MENU] düğmesine basın.
2. Menü öğesini seçmek veya deęerini deęiřtirmek için [▲] [▼] [+] veya [-] düğmesine basın.
3. Menü seçimini onaylamak ve seçimin alt menüsüne geçmek için [INPUT] düğmesine basın.
4. OSD menüsünden çıkmak için [MENU] düğmesine basın.

5.1. Ayarlar

[BAŐLANGIÇ] düğmesine basın.

5.1.1. Ölçeksiz

Görüntü	Görüntü tarzı
Ses	Arka ışık
Döřeme	Renk
Ađ	Keskinlik
Genel ayarlar	Parazit azaltma
	MPEG görüntü bozukluđu azaltma
	Görüntü geliřtirme
	Geliřmiř
	Scan modu
	Format ve kenarlar
	Görüntü sıfırlama

Görüntü tarzı

Önceden tanımlanmış bir resim ayarı seçin.

Arka ışık

Ekranın arka aydınlatmasının parlaklık düzeyini ayarlayın.

Renk

Görüntü renk doygunluđunun ayarlanması.

Keskinlik

Görüntü keskinliđinin ayarlanması.

Parazit azaltma

Resmin azaltılacak gürültü miktarını seçin.

MPEG görüntü bozukluđu azaltma

Dijital görüntüdeki geçişleri ve pusluluđu yumuřatır.

Görüntü geliřtirme

Her bir piksele kendisini çevreleyen piksellere uyacak řekilde ince ayar uygulayarak parlak ve yüksek tanımlı bir görüntü elde edin.

- {Geliřmiř keskinlik}: Özellikle görüntü hatları ve kontürlerine olmak üzere görüntüye üstün keskinlik deęerleri uygulayın.
- {Dinamik kontrast}: Resmin koyu, orta ve açık renkli alanlarındaki detayları dinamik olarak geliřtirin.
- {Renk geliřtirme}: Renklerin canlılıđı ve detaylarını dinamik olarak geliřtirin.

Geliřmiř

Gama, ton, video kontrastı, vb. gibi geliřmiř ayarlara eriřin.

- {Gama}: Görüntü luminansı ve kontrastı için dođrusal olmayan ayarın yapılması.
- {Renk tonu}: Renk dengesini deęiřtirin.
- {Özel ton kontrolü}: Renk dengesi ayarlarını özelleřtirin. Yalnızca {Renk tonu} → {Özel} seçili olduđunda kullanılabilir.
- {Video kontrastı}: Görüntü kontrastının ayarlanması.
- {Parlaklık}: Ekran parlaklıđını ayarlar.
- {Ton}: Renk tonunu ayarlayın.

Scan modu

Görüntünün gösterim alanını deęiřtirir.

Format ve kenarlar

- {Görüntü formatı}: Resim formatını deęiřtirin.
- {Yakınlařtır}: Görüntünün yatay ve dikey boyutlarını aynı anda genişletir.
- {Yatay Yakınlařtır}: Yalnızca görüntünün yatay boyutunu genişletir.

- **{Dikey Yakınlaştır}**: Yalnızca görüntünün dikey boyutunu genişletir.

Not: Yakınlaştır; Yatay Yakınlaştır ve Dikey Yakınlaştır özellikleri, yalnızca Resim biçimi ayarının Özel Yakınlaştırma olarak yapılması durumunda işlevseldir.

18 **Görüntü formatı** ile ilgili açıklamalar için bkz. sayfa .

Görüntü sıfırlama

Tüm resim ayarlarınızı fabrika varsayılan ayarlarına sıfırlar.

5.1.2. Ses

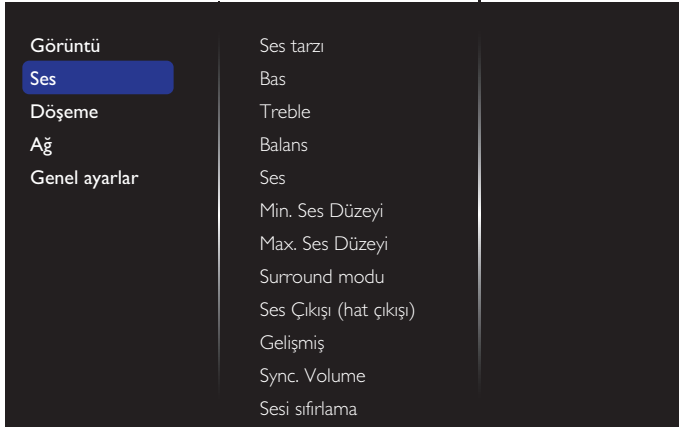

Ses tarzı

Önceden tanımlanmış ses ayarlarına erişin.

Bas

Düşük tiz sesini artırmak veya azaltmak için ayarlayın.

Treble

Yüksek tiz sesini artırmak veya azaltmak için ayarlayın.

Balans

Sol veya sağ ses çıkışı balansını vurgulamak için ayarlayın.

Ses

Ses düzeyini artırmak veya azaltmak için ayarlayın.

Min. Ses Düzeyi

Minimum ses düzeyini ayarlayın.

Max. Ses Düzeyi

Maks. ses düzeyini ayarlayın.

Surround modu

Ses performansı için surround efektlerini ayarlayın.

Ses Çıkışı (hat çıkışı)

Ses çıkışı ses düzeyini belirleyin.

Gelişmiş

Ses deneyiminizi iyileştirmek için gelişmiş ayarlara erişin.

- **{Otomatik ses seviyelendirme}**: Ani ses değişikliklerinin azaltılmasını etkinleştirir.
- **{Hoparlör ayarları}**: Dahili hoparlörleri açın ya da kapatın.
- **{Clear Sound}**: Ses kalitesini iyileştirin.
- **{Ses Çıkışı formatı}**: Dijital çıkış konektörü aracılığıyla bir ses çıkışı türü seçin. (Yalnızca HDMI)
- **{Ses gecikmesi}**: Bu ekranı ses çıkışı alınan bağlı bir ev sineması ile otomatik olarak senkronize edin.
- **{Ses çıkış dengesi}**: Ses çıkışı gecikmesi ayarını düzenleyin. **{Audio out delay Ses gecikmesi}** işlevi açıkken kullanılabilir.

Sync. Volume

{Açık} veya {Kapalı} için Sync. Döşeme işlevini seçin. İç hoparlör ve hat çıkışı ses düzeylerini eşitlemek için {Açık} olarak ayarlayın. Sırasıyla iç hoparlör ve hat çıkışı ses düzeylerini ayarlamak için {Kapalı} olarak ayarlayın.

Sesi sıfırlama

Varsayılan ayara sıfırlayın.

Kart OPS sesi

OPS ses çıkış formatını ayarlamak için seçin.

Seçenekler şunlardır: **{OTO.}**, **{Analog}**, **{Dijital}**

NOT: Bu öge, kullanıcı Card OPS kaynağını seçtiğinde ekran menüsünde görünecektir.

5.1.3. Döşeme

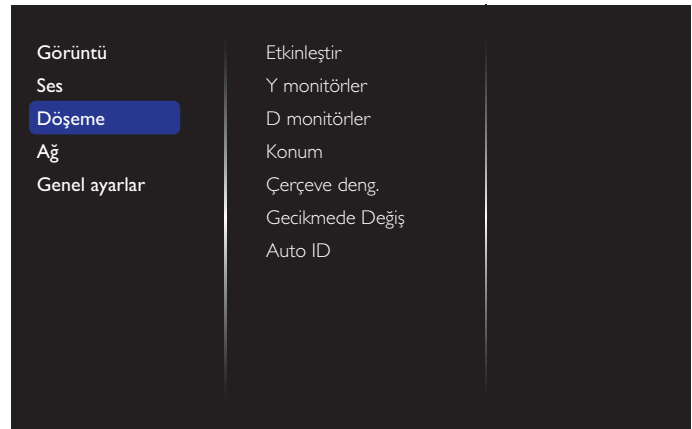

Bu işlev ile, bu ekranın en fazla 100 setinden oluşan tek büyük ekran matris (video duvarı) oluşturabilirsiniz (**en fazla dikeyde 10 set ve yatayda 10 set**).

Etkinleştir

{Açık} veya {Kapalı} için Döşeme işlevini seçin. {Açık} ise, ekran ayarları **{Y monitörler}**, **{D monitörler}**, **{Konum}** ve **{Çerçeve deng.}** için uygular.

Y monitörler

Yatay taraftaki ekranları ayarlayın.

D monitörler

Dikey taraftaki ekranları ayarlayın.

Konum

Ekran matrisinde bu ekranın konumunu ayarlayın.

Örnek: 2 x 2 ekran matrisi (4 ekran)

Y monitörler = 2 ekran

D monitörler = 2 ekran

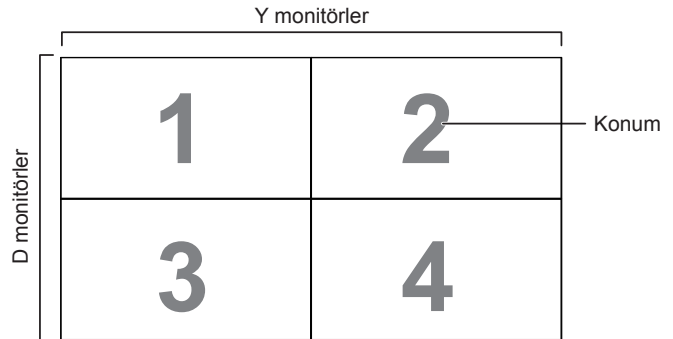

Örnek: 5 x 5 ekran matrisi (25 ekran)

Y monitörler = 5 ekran

D monitörler = 5 ekran

Y monitörler						
	1	2	3	4	5	Konum
	6	7	8	9	10	
D monitörler	11	12	13	14	15	
	16	17	18	19	20	
	21	22	23	24	25	

Çerçeve deng.

Kare azaltma işlevini açmayı veya kapatmayı seçin. {Açık} seçildiğinde, ekran görüntüyü tam olarak görüntülemek için, görüntüyü ekran çerçevesinin genişliğini telafi edecek şekilde ayarlayacaktır.

{Açık}

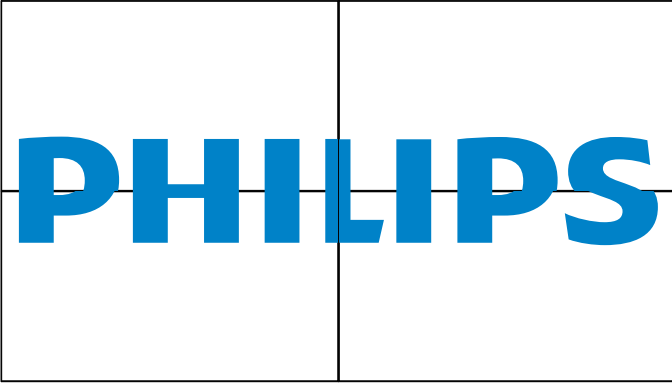

{Kapalı}

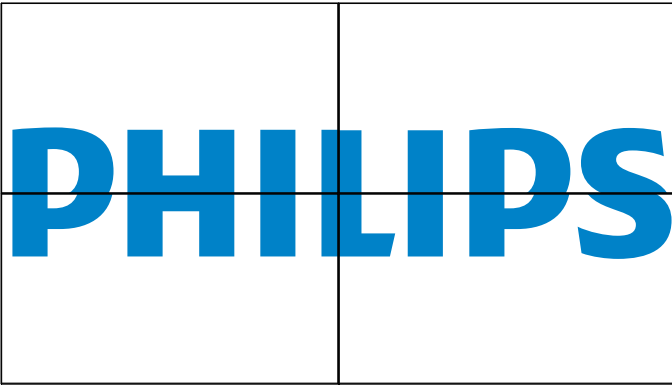

Gecikmede Değiş

Güç açık gecikme süresinin (saniye olarak) ayarlanması, birden fazla ekran bağlandığında her ekran için kimlik no'larına göre art arda güç açmaya izin verir.

Auto ID

Ayar işlevi, bağlı makinenin {Monitör Kimliği} ayarının {Y monitörler} ayarlarına göre yapılmasını sağlar.

Örnek: Yatay monitörler 4 olarak ayarlanır

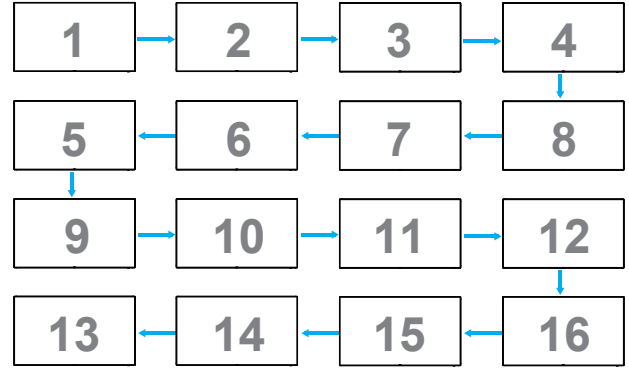

Not: Bu işlevi kullanmak için, tüm makineleri RS-232 kablosuyla seri olarak bağlayın ve Ağ kontrol bağlantı noktasını da RS-232 şeklinde ayarlayın.

Not: DP 1.2 bağlantısına yönelik olarak bu işlevi kullanmak için, en fazla çözünürlük yalnızca 4 takımda 1920x1080/60 Hz destekler: 4Kx2K/30 Hz çözünürlük için yalnızca 2 takım bağlanmasını destekler.

5.1.4. Ağ

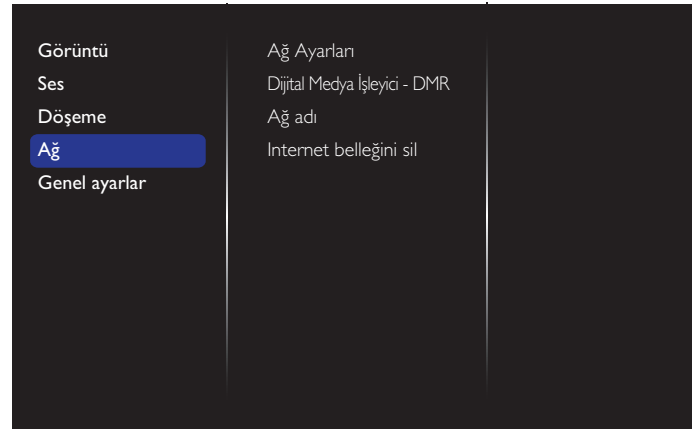

Ağ ayarları

- {Ağ yapılandırma}: Ekranın ağ kaynaklarına adres atama şeklini seçin. Kullanıcı {DHCP ve Otomatik IP} (önerilen) veya {Statik IP} ögesini seçebilir.
- {Ağ türü}: Ağ türünü ayarlamak için Kablolu seçimini (varsayılan) yapın.

Dijital Medya İşleyici - DMR

Ağınızla bağlı cihazınızdan multimedya dosyalarını alın.

Ağ adı

Çoklu ekran bağlantısında, kolay tanıma için her ekranı yeniden adlandırabilirsiniz.

Adı girmek için ekran klavyesi veya uzaktan kumanda tuş takımını kullanın.

İnternet belleğini sil

Tüm tanımlama bilgileri, yer işaretleri, geçmiş listesi ve otomatik doldurma için kullanılan metni temizleyin.

5.1.5. Genel ayarlar

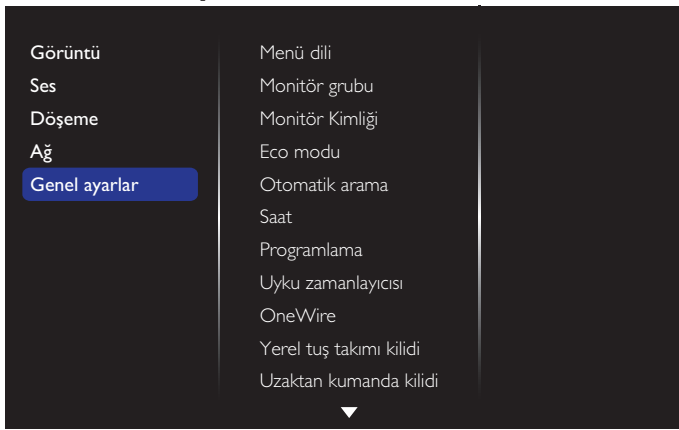

Menü dili

OSD menülerinde kullanılan dili seçin.

Monitör grubu

Grup aralığını 1 - 255 arasında ayarlayın. Varsayılan ayar 255'dir.

Monitör Kimliği

RS232C bağlantısı yoluyla ekranı kontrol etmek için kimlik numarasını ayarlayın. Bu ekranın birden fazla seti bağlandığında her ekranın benzersiz bir kimlik no'su olmalıdır. Monitör ID numarası aralığı 1 ila 255 arasındadır. Varsayılan ayar 1'dir.

Eko modu

Ekranı, güç tüketimini otomatik olarak azaltmak için ayarlayın.

Not: Fabrika varsayılan ayarı "low power standby (düşük güç bekleme)" olup kullanıcı Eko modunu MENU (MENÜ)'de "Factory reset (Fabrika ayarına sıfırlama)" ile "Normal" olarak ayarladıktan sonra varsayılan ayarı sıfırlayamaz. Ancak kullanıcı hala Eko modunu "low power standby (düşük güç bekleme)" olarak manuel değiştirebilir.

Otomatik arama

Ekranın kullanılabilir sinyal kaynaklarını otomatik olarak algılamayı seçin.

Saat

Ekranın dahili saati için geçerli tarih ve saati ayarlar.

Programlama

Bu işlev, ekranın etkinleşmesi için en fazla 7 farklı zamanlanmış zaman aralığı programlamayı sağlar.

Şunları ayarlayabilirsiniz:

- Her zamanlanmış etkinleştirme süresi için ekranın hangi giriş kaynağını kullanacağını.
- Ekranın açılma ve kapanma saati.
- Ekranın etkinleşeceği haftanın günü.

NOTLAR:

- Bu işlevi kullanmadan önce, {Saate} menüsünde geçerli tarih ve saati ayarlamayı tavsiye ederiz.
- {Genel ayarlar} menüsündeki {Saate} seçeneğini değiştirdikten sonra bu {Programlama} öğesini yeniden ayarlamalısınız.

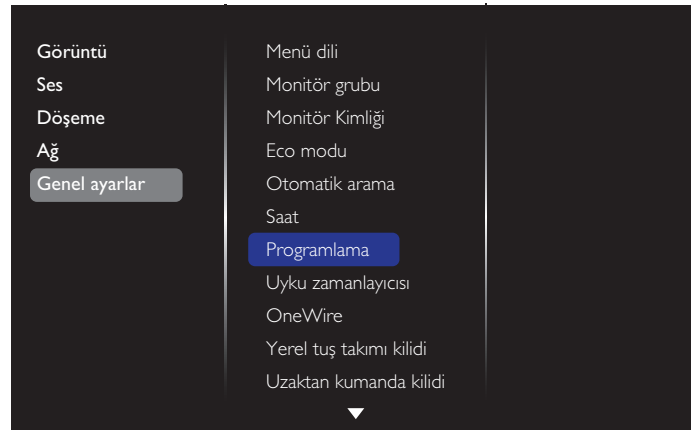

1. Ayarlanabilir 7 program vardır. **Durum** öğesine gidin ve **Açık** öğesini seçin.

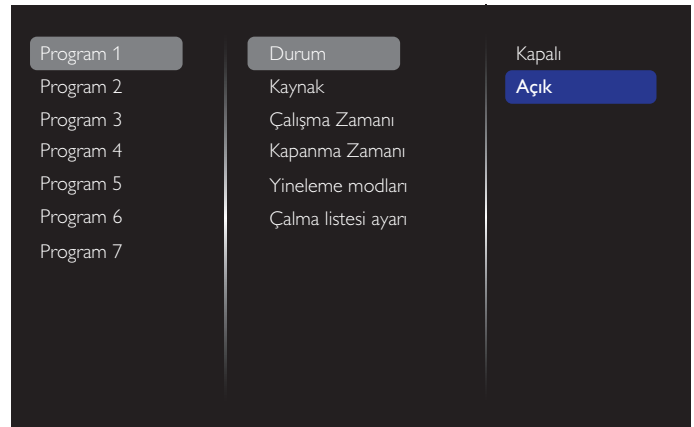

2. **Kaynak** öğesine gidin ve giriş kaynağını seçin. {Kaynak} → {USB} seçiliyse. Oynatma listesini ayarlamayı seçin. {Kaynak} → {BROWSER} seçiliyse. URL adresini ayarlamayı seçin.

NOT: {Kaynak} → {AutoPlay} seçiliyse. USB'nin kök dizininde "philips" adında bir klasör oluşturmanız ve görüntülemek istediğiniz dosyaları (resimler veya videolar) bu klasöre yerleştirmeniz gereklidir.

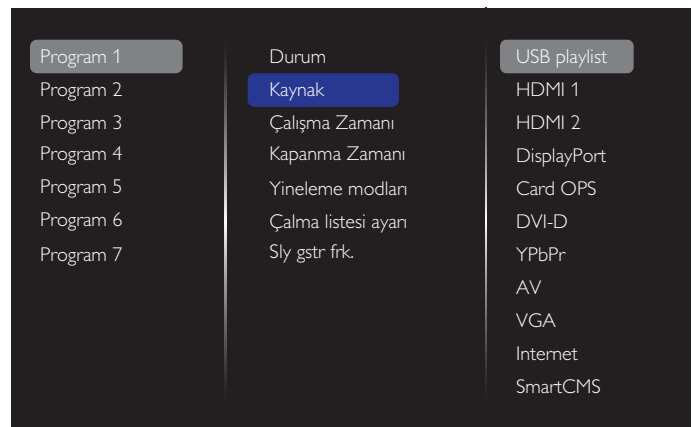

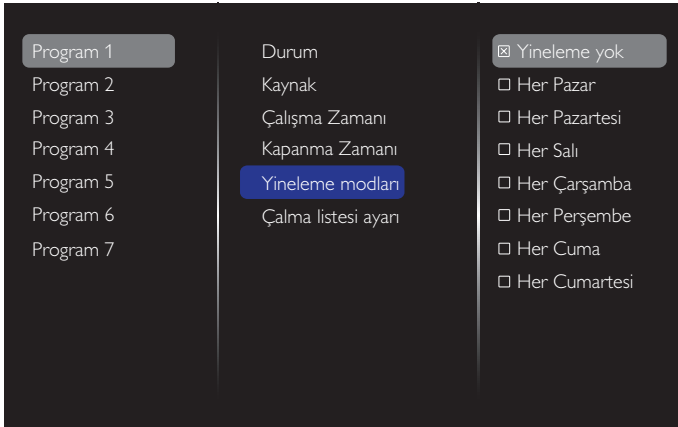
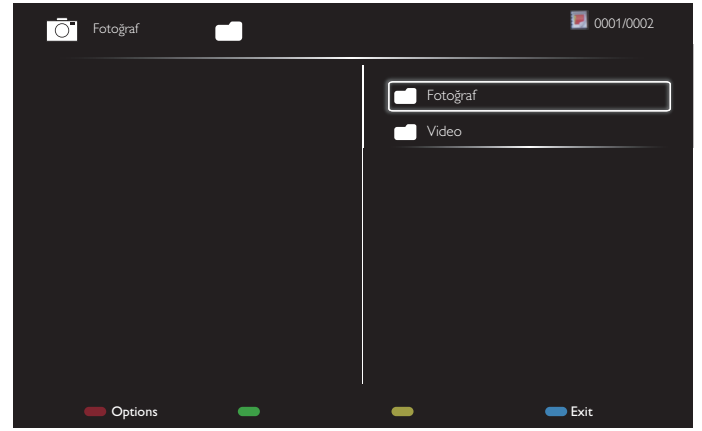
3. **Çalışma zamanı** öğesini ayarlayın.4. **Kapanma zamanı** öğesini ayarlayın.5. **Yineleme modları** öğesine gidin ve seçin.6. {Kaynak} → {USB} seçiliyse, **Çalma listesi ayarı** öğesine gidin.

- Dosyaları seçmek için [▲] [▼] düğmelerine basın.
 - Oynatma Listesi ve Dosya Yöneticisine geçiş yapmak için [←] [→] düğmelerine basın.
 - Oynatma listesini ayarlamak veya temizlemek için [OK] düğmesine basın.
7. Oynatma listesini kaydetmek için, [REDACTED] öğesine basın ve **Listeyi kaydet** öğesini seçin.



NOTLAR:

- Her Oynatma Listesi en fazla 30 dosya destekler.
- {Fabrika ayarları} öğesinden sonra oynatma listesi temizlenmez. USB'deki dosyaları manuel olarak kaldırmanız veya usb_schedulinglist.txt dosyasını silmeniz gerekir.

Uyku zamanlayıcısı

Belirtilen süre geçtikten sonra bu ekranı kapatır.

OneWire

HDMI-CEC uyumlu aygıtlarınızı bu ekrana aynı uzaktan kumanda ile HDMI bağlantı noktasından bağlayın ve kontrol edin.

Yerel tuş takımı kilidi

Ekran yüzeyi (kontrol düğmeleri) işlevini etkinleştirmeyi veya devre dışı bırakmayı seçin.

- {**Kilidi aç**}: Klavye işlevini etkinleştirir.
- {**Tümü Kilit**}: Tüm klavye işlevlerini kilitlet.
- {**Ses Hariç Kilit**}: [**—**] ve [**+**] düğmesi dışındaki tüm klavye işlevini devre dışı bırakın.
- {**Güç Hariç Kilit**}: [**⏻**] düğmesine basın.
- {**Ses ve güç dışında tümünü kilitle**}: [**—**], [**+**] ve [**⏻**] düğmesi dışında tüm klavye işlevini devre dışı bırakın:

Uzaktan Kumanda kilidi

Uzaktan kumanda işlevini etkinleştirmeyi veya devredışı bırakmayı seçin.

- {**Kilidi aç**}: Klavye işlevini etkinleştirir.
- {**Tümü Kilit**}: Tüm klavye işlevlerini kilitlet.
- {**Ses Hariç Kilit**}: [**—**] ve [**+**] düğmesi dışındaki tüm klavye işlevini devre dışı bırakın.
- {**Güç Hariç Kilit**}: [**⏻**] **GÜÇ** düğmesi.
- {**Ses ve güç dışında tümünü kilitle**}: [**—**] [**+**] ve [**⏻**] **GÜÇ** düğmesi dışında tüm klavye işlevini devre dışı bırakın:

NOT: Kilit işlevini **Yerel tuş takımı kilidi** kısmından devre dışı bırakmak için veya **Uzaktan Kumanda kilidi** özgesinden kilit işlevini devre dışı bırakmak için, uzaktan kumandada bulunan [**🏠**] ve **1 9 9 8** düğmelerine basın.

Piksel kayması

Video giriş kaynakları için, ekranı "yanma" veya "ardışık görüntü" belirtilerinden korumak amacıyla ekran 30 saniye çalışmadığında ekran görüntüsünü otomatik olarak hareket ettirmek üzere [**Açık**] özgesini seçebilirsiniz.

Akıllı güç

Dinamik güç tüketimi ile resim kontrastını iyileştirmek için bir arka ışık seviyesi seçin.

Seçenekler şunlardır: {**Kapalı**}, {**Standart**}, {**Orta**}, {**Yüksek**}.

Wake on lan

{**Açık**} özgesini seçin ve ağ ile ekranı açabilirsiniz.

Açık durum

Gelecek sefer güç kablosunu taktığınızda kullanılacak ekran durumunu seçin.

- {**Açık**} - Güç kablosu prize bağlandığında ekran açılır.
- {**Bekleme**} - Güç kablosu prize bağlandığında ekran Beklemede kalır.
- {**En son durum**} - Güç kablosu çıkarılırken ve tekrar takılırken ekran önceki güç durumuna geri döner (açık/kapalı/bekleme).

Işık sensörü

{**Açık**} özgesini seçin ve ekran arka ışığı otomatik olarak ayarlar.

İnsan snörü

Ekranı, insan algılandığında arka ışığı açmak ve belirli bir süre geçtikten sonra kapatmak üzere ayarlayın.

Seçenekler: {**Kapalı**, 10 ~ 60} dakika.Yalnızca CRD41 taktığınızda kullanılabilir.

Güçlü LED ışık

Göstergeyi kapatmak için {**Kapalı**} özgesini seçin.

Logo

{**Kapalı**} özgesini seçin ve açtığınızda ekranda **PHILIPS** logosu gösterilmez.

Gelişmiş güç yönetimi

{**Açık**} özgesini seçin.Ardından, sinyal olmadığı zaman ekran otomatik olarak kapanır.

Kaynak bildirim

Bekleme modundan ekranı açmak veya giriş sinyalini değiştirmek için [**⏻**] **GÜÇ** düğmesine bastığınızda, ISD bilgileri ekranın sol üst köşesinde gösterilir.

Bu işlevi kapatmak için {**Kapalı**} özgesini seçin.

DisplayPort Ver.

DisplayPort sürümünü 1.1a veya 1.2 olarak ayarlayın. Bu ayar yalnızca DisplayPort girişi ve çıkışında geçerlidir.

1.1a: DisplayPort Ver. özgesini 1.1a (varsayılan) yapın. DisplayPort çıkışı, DisplayPort girişinin kopyasıdır.

1.2: MST (Çoklu Akış Aktarımı) desteği sağlamak için DisplayPort Ver. özgesini 1.2 yapın.

NOT: Ekran DisplayPort kaynağında siyah veya anormal ise lütfen 1.1a'ya geçin ve AC'yi kapatın ve açın.

Soğutucu Fan

Soğutucu fanı her zaman açık tutmak için {**Açık**} özgesini seçin. Ekranın sıcaklığına göre Soğutucu fanı açmak/kapatmak için {**OTO.**} özgesini seçin.

NOTLAR:

- Sıcaklık 60°C (140°F) değerine ulaştığında varsayılan {**OTO.**} soğutucu fanı çalıştırmaya başlar.
- Sıcaklık 3 dakikadan uzun süreyle 70°C (158°F) değerini aşar ve ardından ekranda 10 saniye süreyle bir sıcaklık uyarı mesajı gösterilirse ekran yanıp sönen kırmızı ve yeşil LED lambalarıyla otomatik olarak kapanır.

Ağ denetim noktası

PD ayarında Card OPS veya yerleşik RS232'den RS232 kontrolünü seçin.

Fabrika ayarları

Tüm özelleştirilmiş ayarlarınızı fabrika varsayılan ayarlarına sıfırlar.

6. USB cihazı uyumluluğu

USB Video Altyazı Formatları (dil altyazıları, vb. için)

Dosya Uzantıları	Kapsayıcı	Video codec	Maksimum çözünürlük	En Fazla Kare Hızı (fps)	En Fazla Bit Hızı (Mbps)	Ses codec
.mpg mpeg .vob	PS	MPEG-1	1920x1080	25p,30p,50i,60i	30	MPEG-1(L1&L2), MPEG-1,2,2.5 L3, AAC/HE-AAC(v1 ve v2), DVD-PCM,AC3
		MPEG-2	1920x1080	25p,30p,50i,60i	30	
		MPEG-4 ASP	1920x1080	25p,30p,50i,60i	30	
		H.264	1920x1080	25p,30p,50p,60p,60i	30	
.ts	TS	MPEG-2	1920x1080	25p,30p,50i,60i	30	MPEG-1(L1&L2), MPEG-1,2,2.5 L3, AAC/HE-AAC(v1 ve v2), AC3,E-AC3, Dolby Pulse
		MPEG-4 ASP	1920x1080	25p,30p,50i,60i	30	
		H.264	1920x1080	25p,30p,50p,60p,60i	30	
		MVC	1920x1080i@alan hızı=50, 60Hz 1920x1080p@kare hızı=24, 25,30Hz 1280x720p@kare hızı=50, 60Hz	-	30	
.ts .m2ts .mts .mt2	MaTSTTS	MPEG-2	1920x1080	25p,30p,50i,60i	30	MPEG-1(L1&L2), MPEG-1,2,2.5 L3, AAC/HE-AAC(v1 ve v2), AC3,E-AC3, Dolby Pulse
		MPEG-4 ASP	1920x1080	25p,30p,50i,60i	30	
		H.264	1920x1080	25p,30p,50p,60p,60i	30	
		MVC	1920x1080i @ alan hızı=50, 60Hz 1920x1080p @ kare hızı=24, 25,30Hz 1280x720p @ kare hızı=50, 60Hz	-	30	
.ts .m2ts .mts	AVCHD	MPEG-2	1920x1080	25p,30p,50i,60i	30	MPEG-1(L1&L2), MPEG-1,2,2.5 L3, AAC/HE-AAC(v1 ve v2), AC3,E-AC3, Dolby Pulse
		MPEG-4 ASP	1920x1080	25p,30p,50i,60i	30	
		H.264	1920x1080	25p,30p,50p,60p,60i	30	
.ts .m2ts .mts	AVCHD	MVC	1920x1080i@alan hızı=50, 60Hz 1920x1080p@kare hızı=24, 25,30Hz 1280x720p @ kare hızı=50, 60Hz	-	30	MPEG-1(L1&L2), MPEG-1,2,2.5 L3, AAC/HE-AAC(v1 ve v2), AC3,E-AC3, Dolby Pulse
.m4v	M4V	H.264	1920x1080	25p,30p,50p,60p,60i	30	AAC
.ism/Manifest .mpd	frag MP4	H.264	1920x1080	25p,30p,50p,60p,60i	30	AAC/HE-AAC(v1 ve v2), AC3,E-AC3,WMA, WMA-PRO
		MVC	1920x1080i@alan hızı=50, 60Hz 1920x1080p@kare hızı=24, 25,30Hz 1280x720p @ kare hızı=50, 60Hz	-	30	
.mp4	MP4	MPEG-4 ASP	1920x1080	25p,30p,50i,60i	30	AAC/HE-AAC(v1 ve v2), AC3,E-AC3,WMA, WMA-PRO
		H.264	1920x1080		30	
		MVC	1920x1080i@alan hızı=50, 60Hz 1920x1080p@kare hızı=24, 25,30Hz 1280x720p @ kare hızı=50, 60Hz	-	30	
		WMV9/VC1	1920x1080	30p,60i	30	
.mkv .mk3d	MKV	MPEG-4 ASP	1920x1080	25p,30p,50i,60i	30	MPEG-1(L1&L2), MPEG-1,2,2.5 L3, AAC/HE-AAC(v1 ve v2), AC3,E-AC3,WMA, WMA-PRO
		H.264	1920x1080		30	

USB Multimedia Formatları

Dosya Uzantıları	Kapsayıcı	Video codec	Maksimum çözünürlük	Frekans (kHz)	Maks. Bit Hızı (Mbps)	Ses codec
.mp3	MP3	-	-	48	384	MPEG-1,2,2.5 L3
.wma .asf	WMA (V9.2'ye kadar V2)	-	-	48	192	WMA
.wma	WMA Pro	-	-	96	768	WMA,WMA Pro
.wav(PC)	LPCM	-	-	192	768	LPCM
.aif(mac) .aiff(mac)	LPCM	-	-	192	768	LPCM
.aac .mp4 .m4a	AAC	-	-	48	1024	AAC,HE-AAC(v1 ve v2)
.pls .m3u	Oynatma Listeleri	-	-	-	-	-
.m4a	M4A	-	-	48	1024	AAC,HE-AAC(v1 ve v2)

NOTLAR:

- İçerik yukarıdaki tabloda listelenen uyumlu Kare/saniye üzerinde standart bit hızı/kare hızına sahipse, ses veya video çalışmayabilir.
- Yukarıdaki tabloda belirtilen hızdan daha yüksek Bit hızı veya Kare hızına sahip video içeriği oynatma sırasında dalgalı videoya neden olabilir.

7. Giriş Modu

VGA Çözünürlüğü:

Standart Çözünürlük	Etkin Çözünürlük		Yenileme Hızı	Piksel Hızı	En boy oranı	Karşılık Gelen Mod
	H Piksel	V Satır				
VGA	640	480	60 Hz	25,175 MHz	4:3	Video Grafik Düzeni
			72 Hz	31,5 MHz		
			75 Hz	31,5 MHz		
WVGA	720	400	70 Hz	33,75 MHz	16:9	Geniş Video Grafik Düzeni
SVGA	800	600	60 Hz	40 MHz	4:3	Süper VGA
			75 Hz	49,5 MHz		
XGA	1024	768	60 Hz	65 MHz	4:3	Gelişmiş Grafik Düzeni
			75 Hz	78,75 MHz		
WXGA	1280	768	60 Hz	79,5 MHz	5:3	Geniş XGA
WXGA	1280	800	60 Hz	79,5 MHz	16:10	Geniş XGA
SXGA	1280	1024	60 Hz	108 MHz	5:4	Süper XGA
WXGA	1360	768	60 Hz	85,5 MHz	16:9	Geniş XGA
UXGA	1600	1200	60 Hz	162 MHz	4:3	Ultra XGA
HD1080	1920	1080	60 Hz	148,5 MHz	16:9	HD1080

SDTV Çözünürlüğü:

Standart Çözünürlük	Etkin Çözünürlük		Yenileme Hızı	Piksel Hızı	En boy oranı	Karşılık Gelen Mod
	H Piksel	V Satır				
480i	720	480	29,97 Hz	13,5 MHz	4:3	Değiştirilmiş NTSC Standardı
480p			59,94 Hz	27 MHz		
576i	720	576	25 Hz	13,5 MHz	4:3	Değiştirilmiş PAL Standardı
576p			50 Hz	27 MHz		

HDTV Çözünürlüğü:

Standart Çözünürlük	Etkin Çözünürlük		Yenileme Hızı	Piksel Hızı	En boy oranı	Karşılık Gelen Mod
	H Piksel	V Satır				
720p	1280	720	50 Hz	74,25 MHz	16:9	Normal DVB Modu
			60 Hz			
1080i	1920	1080	25 Hz	74,25 MHz	16:9	Normal ATSC Modu
			30 Hz			
1080p	1920	1080	50 Hz	148,5 MHz	16:9	Normal ATSC Modu
			60 Hz			

- PC metin kalitesi HD 1080 modundayken (1920 x 1080, 60Hz) en iyi kalitededir.
- PC ekranınız üreticiye (ve Windows sürümünüze) bağlı olarak farklı görünebilir.
- PC'nizi bir ekrana bağlama konusunda bilgi edinmek için PC kullanım kılavuzuna bakın.
- Dikey ya da yatay frekans seçim modu varsa 60Hz (dikey) ve 31,5KHz (yatay) seçeneklerini belirleyin. Bazı durumlarda PC gücü kapatıldığında (veya PC bağlantısı kesildiğinde) ekranda anormal sinyaller (örn. çizgiler) görünebilir. Bu durumda video moduna girmek için **[GİRİŞ]** düğmesine basın. Ayrıca bilgisayarın bağlı olduğundan da emin olun.
- RGB modunda yatay senkronize sinyaller düzensiz görüldüğünde PC güç tasarrufu modunu veya kablo bağlantılarını kontrol edin.
- Ekran ayarları tablosu IBM/VESA standartlarıyla uyumludur ve analog girişi temel alır.
- DVI destek modu, PC destek moduyla aynı kabul edilir.
- Her modun dikey frekansı için en iyi zamanlama 60Hz'dir.

8. Piksel Kusuru İlkesi

En yüksek kaliteli ürünleri sunmaya çalışıyoruz ve zorlu kalite kontrol süreçlerini uygularken endüstrinin en gelişmiş üretim proseslerini kullanıyoruz. Ancak, Plazma ve LCD ekranlarda kullanılan PDP / TFT panellerdeki piksel veya alt piksel hataları bazen kaçınılmazdır. Üreticilerden hiç biri panellerin hiç birinde piksel hatası bulunmayacağını garanti edemez, ancak Philips, kabul edilmez sayıda hata bulunan Plazma ve LCD ekranların, yerel garanti koşullarınızda garanti kapsamında tamir edileceğini garanti etmektedir.

Bu notta farklı piksel hata tipleri açıklanmakta ve LCD ekran için kabul edilebilir hata seviyesi tanımlanmaktadır. Garanti kapsamında onarma niteliğinde olması için, piksel hatalarının referans tablosunda gösterilen belirli bir düzeyi alması gerekir. LCD ekran belirli özellikteyse, garanti değişimi / para iadesi reddedilecektir. Ek olarak, piksel hatalarından bazı türler ve birleşimleri diğerlerine göre daha fark edilebilir, Philips bunlar için daha yüksek kalite standartları ayarlamıştır.

8.1. Pikseller ve Alt Pikseller

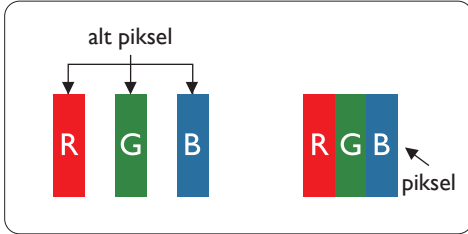

Bir piksel veya resim elemanı, birincil renkleri kırmızı, yeşil ve mavi olan üç alt pikselden oluşmaktadır. Pikseller bir araya gelerek bir görüntü oluşturur. Pikseldeki alt piksellerin hepsi açıksa, üç renkli alt piksel beraber tek bir beyaz piksel gibi görünür. Hepsini koyuysa, üç renkli alt piksel beraber tek bir siyah piksel gibi görünür. Açık ve koyu alt piksellerin diğer kombinasyonları farklı renklerde tek bir piksel gibi görünür.

8.2. Piksel Hata Türleri + Nokta Açıklaması

Piksel ve alt piksel hataları ekranda farklı şekillerde görünür. Piksel hataları için üç kategori bulunmaktadır ve her kategoride çeşitli alt piksel hata türleri mevcuttur.

Nokta açıklaması = Hatalı "Nokta" nedir ?

Bir veya daha fazla hatalı, yan yana alt piksel bir "nokta" olarak adlandırılır. Hatalı alt piksellerin sayısının hatalı bir nokta tanımlamayla ilgili yoktur. Bu, hatalı bir noktanın karanlık veya aydınlık olabilen bir, iki veya üç hatalı alt piksel içerdiği anlamına gelir.

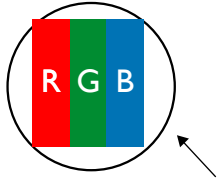

Bir nokta = Bir Piksel; üç Kırmızı, Yeşil ve Mavi alt piksel içerir.

8.3. Parlak Nokta Hataları

Parlak nokta hataları her zaman yanan veya "açık" olan pikseller veya alt pikseller olarak görünür. Bunlar parlak nokta hataları örnekleridir:

 <p>Bir açık kırmızı, yeşil veya mavi alt piksel</p>	 <p>İki bitişik alt piksel: Kırmızı + Mavi = Yeşil Kırmızı + Yeşil = Sarı Yeşil + Mavi = Mavi (Açık Mavi)</p>	 <p>Üç bitişik alt piksel (bir beyaz piksel)</p>
---	--	---

8.4. Karanlık Nokta Hataları

Siyah nokta hataları her zaman koyu veya "Kapalı" olan piksel veya alt piksel olarak görünür. Bunlar siyah nokta hata örnekleridir:



8.5. Piksel Hatalarının Yakınlığı

Birbirine yakın olan aynı tür piksel ve alt piksel hatalarının fark edilmesi daha kolay olduğu için, Philips, piksel hatalarının yakınlığı konusunda da toleranslar belirlemiştir. Aşağıdaki tabloda bununla ilgili özellikleri bulabilirsiniz:

- İzin verilen bitişik karanlık nokta miktarı = (bitişik karanlık noktalar =1 çift karanlık nokta)
- Karanlık noktalar arasındaki minimum mesafe
- Hatalı tüm noktaların toplam sayısı

8.6. Piksel Hata Toleransları

Garanti süresinde piksel hatalarından kaynaklanan tamir veya yenisi ile değiştirme işlemlerini gerçekleştirmek için, Philips Plazma / LCD ekrandaki bir PDP / TFT panelin, aşağıdaki tabloda listelenen toleransları aşan piksel veya alt piksel hatalarına sahip olması gerekir:

PARLAK NOKTA ETKİSİ	KABUL EDİLEBİLİR SEVİYE
1 yanık alt piksel	2
SIYAH NOKTA ETKİSİ	KABUL EDİLEBİLİR SEVİYE
1 karanlık alt piksel	10
HER TÜRDE TOPLAM NOKTA HATASI	12

NOT: * 1 veya 2 bitişik alt piksel hatası = 1 nokta hatası

8.7. MURA

Karanlık noktalar veya yamalar bazı sıvı kristal ekran (LCD) panellerinde nadiren görünebilir. Endüstride Japoncada "eşitsizlik" anlamına gelen Mura olarak bilinir. Düzensiz desen veya alanı ya da bazı durumlarda eşit olmayan ekran düzeninin görüldüğü alanı açıklamak için kullanılır. Mura, sıvı kristal hizalama seviyesinin bozulmasının bir sonucudur ve en sık rastlanan nedeni yüksek ortam sıcaklıklar altında uzun süre çalışmaktır. Endüstri çapında fenomen olan Mura onarılamaz. Ayrıca garanti şartlarımızın kapsamında da değildir.

Mura, LCD teknolojisi çıktığından beri vardır ve ekranlar büyüdükçe ve 7 gün 24 saat çalıştıkça, çoğu ekran düşük ışık koşullarında çalışmaktadır. Bunların tümü Mura'nın ekranları etkileme olasılığını artırır.

MURA NASIL SAPTANIR

Mura'nın birçok belirtisi ve birçok nedeni vardır. Bunların çoğu aşağıda listelenmiştir:

- Kristal matristeki saflık bozucular veya yabancı partiküller
- LCD matrisin üretim sırasında eşit olmayan dağılımı
- Arka ışığın tekdüze olmayan aydınlık dağılımı
- Panel montajının gerilime neden olması
- LCD hücreleri içinde hatalar
- Termalin neden olduğu gerilim - uzun süre yüksek sıcaklıkta çalıştırma

MURA NASIL ÖNLENİR

Mura'yı her seferinde tamamen yok etmeyi garanti edemsek de genelde Mura'nın görünümü şu yöntemlerle azaltılabilir:

- Arka ışık parlaklığını azaltın
- Ekran koruyucu kullanın
- Ünitenin çevresindeki ortam sıcaklığını azaltın

9. Temizlik ve Sorun Giderme

9.1. Temizlik

Ekranı Kullanırken Dikkat Edilmesi Gerekenler

- Ellerinizi, yüzünüzü ya da yabancı cisimleri ekranın havalandırma deliklerine yaklaştırmayın. Ekranın üstü, havalandırma delikleri vasıtasıyla yüksek sıcaklıkta hava salındığından dolayı çok sıcaktır.Vücudun herhangi bir kısmı çok yakına yaklaşırsa, yanıklar veya yaralanmalar meydana gelebilir. Aynı zamanda ekranın üst bölümünün yakınına herhangi bir eşya yerleştirilmesi ekranın yanı sıra eşyada da ısıya bağlı hasarlar oluşmasına neden olabilir.
- Ekranı taşımadan önce tüm kabloların çıkarıldığından emin olun. Ekranı kabloları bağlı şekilde taşımak kabloları zarar verebilir ve yangın veya elektrik çarpmasına neden olabilir.
- Temizleme ya da bakım işlemine devam etmeden önce güvenlik önlemi olarak fişi prizden çıkarm.

Ön Panel Temizlik Talimatları

- Ekranın ön paneli özel olarak işlenmiştir.Yüzeyi, yalnızca bir temizlik bezi veya yumuşak, havsız bir bez kullanarak hafifçe silin.
- Yüzey kirlenirse, yumuşak, havsız bir bezi yumuşak deterjan solüsyona batırın. Fazla sıvıyı akıtmak için bezi sıkın. Kiri çıkarmak için ekranın yüzeyini silin. Daha sonra kurulamak için aynı tip bir kurulama bezi kullanın.
- Parmaklarınızla ya da herhangi bir sert cisimle panelin yüzeyini çizmeyin ya da vurmayın.
- Böcek ilacı, çözücü ya da tiner gibi uçucu maddeleri kullanmayın.

Kabin Temizlik Talimatları

- Kabin kirlenirse, yumuşak kuru bir bezle temizleyin.
- Kabin çok kirliyse havsız bir bezi hafif deterjan çözeltisi ile ıslatın. Mümkün olduğunca çok su çıkarmak için bezi sıkın. Kabini silin.Yüzey kuruyana kadar her tarafını silmek için başka kuru bir bez kullanın.
- Suyun ya da deterjanın ekranla temasını önleyin. Ünitenin içerisine su veya nem girerse, çalışma sorunları, elektrik ve elektrik çarpması tehlikeleri ile sonuçlanabilir.
- Parmaklarınızla ya da herhangi bir tür sert cisimle kabini çizmeyin ya da kabine vurmayın.
- Kabin üzerinde böcek ilacı, çözücü ya da tiner gibi uçucu maddeleri kullanmayın.
- Lastik ya da PVC'den yapılmış şeyleri kabin yanında uzun süre bırakmayın.

9.2. Sorun Giderme

Belirti	Olası Nedeni	Çözüm
Ekranı hiçbir resim gelmiyor	<ol style="list-style-type: none"> 1. Elektrik kablosu çekilmiştir. 2. Ekranın arkasındaki ana güç anahtarı açık değildir. 3. Seçilen giriş bağlı değildir. 4. Ekran bekleme modundadır. 	<ol style="list-style-type: none"> 1. Elektrik kablosunu prize takın. 2. Güç anahtarının açık olduğundan emin olun. 3. Ekranı bir sinyal bağlantısı bağlayın.
Ekranı parazit görüntüleniyor ya da gürültü duyuluyor	Çevredeki elektrikli cihaz ya da floresan lambalardan kaynaklanıyor.	Parazitin azalıp azalmadığını görmek için ekranı başka yere götürün.
Renk anormal	Sinyal kablosu düzgün şekilde bağlanmamıştır.	Sinyal kablosunun ekranın arkasına doğru olarak takıldığından emin olun.
Resim anormal şekillerde bozuluyor	<ol style="list-style-type: none"> 1. Sinyal kablosu düzgün şekilde bağlanmamıştır. 2. Giriş sinyali ekran kapasitesinin dışındadır. 	<ol style="list-style-type: none"> 1. Sinyal kablosunun sıkı bir şekilde takılı olduğundan emin olun. 2. Ekranın kapasitesinin dışında olup olmadığını anlamak için video sinyali kaynağını kontrol edin. Lütfen, özelliklerini bu ekranın özellikler bölümü ile karşılaştırın.
Ekran görüntüsü tam ekran boyutunu doldurmuyor	<ol style="list-style-type: none"> 1. Zoom modu doğru olarak ayarlanmamış. 2. Scan Modu az taramak için yanlış ayarlanmış olabilir. 3. Görüntü ekran boyutunu aşarsa, Scan Modu'nun Az Tarama olarak ayarlanması gerekebilir. 	Ekran menüsünde ekran geometrisi ve zaman frekansı parametrelerinde ince ayar yapmak için Zoom modu veya Özel Yakınlaştırma işlevini kullanın.
Ses duyulabiliyor, ancak resim yok	Kaynak sinyal kablosu hatalı bir biçimde bağlanmıştır.	Hem video girişlerinin hem de ses girişlerinin doğru şekilde bağlandığından emin olun.
Resim görülebilir, ancak ses yok	<ol style="list-style-type: none"> 1. Kaynak sinyal kablosu hatalı bir biçimde bağlanmıştır. 2. Ses düzeyi en düşüğe ayarlanmıştır. 3. {Sessiz} açıktır. 4. Bağlı harici hoparlör yoktur. 	<ol style="list-style-type: none"> 1. Hem video girişlerinin hem de ses girişlerinin doğru şekilde bağlandığından emin olun. 2. Sesi duymak için [+] veya [-] düğmesine basın. 3. [Sessiz] düğmesiyle SESSİZ öğesini kapalı konuma alın. 4. Harici hoparlörler bağlayın ve ses düzeyini uygun bir düzeye ayarlayın.
Bazı resim öğeleri aydınlanmıyor	Ekranın bazı pikselleri çalışmıyor olabilir.	Bu ekran, yüksek düzeyde hassas teknoloji kullanılarak üretilmiştir; ancak, ekranın bazı pikselleri bazen görüntü vermeyebilir; Bu bir anıza değildir.
Ekran kapandıktan sonra ekranda resim sonrası görüntüler hala görülebilir. (Sabit resim örnekleri arasında logolar, video oyunlar, bilgisayar görüntüleri ve 4:3 normal modda gösterilen görüntüler bulunur)	Sabit bir resim uzun süre görüntülenmiştir	Ekranı kalıcı resim izine neden olabileceğinden durağan resmin uzun süre görüntülenmesine izin vermeyin.

<p>Aynı anda ve tek tek tüm monitörleri Uzaktan Kumanda ile kumanda etmek için ayarlar nasıl yapılır?</p>	<p>RS232 ile ve IR kablosu olmadan papatya zinciri</p>	<p>1. Birinci ekran OSD'de "Primary (Birincil)" olarak ayarlanır (Gelişmiş seçenek/IR kumandası ögesi), diğerleri "Secondary (İkincil)" olarak ayarlanır. 2. Kurulum OSD'si ekranın Sol Üstünde gösterilir. (Kaybolursa Geçiş MENÜSÜ tekrar gösterilir) 3. Varsayılan ayar: ID NO: 0, GP NO: 0, bu ayara tüm ekranları IR ile kumanda edebilir: "+", "-", ekran sinyalini "Monitor ID"ye göre kumanda etmek için "ID NO" değerini değiştirebilir. "UP (YUKARI)", "DOWN (AŞAĞI)", ekran sinyalini "Group ID"ye göre kumanda etmek için "GP NO" değerini değiştirebilir. *Birinci ekran her zaman IR ile kumanda edilir.</p>
<p>Uzaktan Kumanda nasıl çalışır?</p>	<p>Papatya zinciri:RS232 bağlanmadan ve IR kablosu</p>	<p>Ayara gerek yoktur, IR kablolarıyla bağlayın ve IR ile kumanda edin. *Bu yöntemde senkronizasyon yok durumu vardır. Yukarıdaki RS-232 kablosuyla ayarının kullanılması önerilir.</p>

10. Teknik Özellikler

Ekran:

Öge	Özellikler
Ekran Boyutu (Etkin Alan)	48,5" (123,2 cm) LCD
En boy oranı	16:9
Piksel sayısı	1920 (Y) x 1080 (D)
Piksel aralığı	0,559 (Y) x 0,559 (D) [mm]
Görüntülenebilir renkler	1,07B renk
Parlaklık (tipik)	450 cd/m ²
Kontrast oranı (tipik)	1300:1
Görüntüleme açısı	178 derece

Giriş/Çıkış Terminalleri:

Öge	Özellikler
Hoparlör Çıkışı	Dahili Hoparlörler Harici hoparlörler
Ses Çıkışı	3,5mm telefon jakı x 1
Ses Girişi	RCA Jakı x 2 3,5mm telefon jakı x 1
RS232C	2,5mm Telefon jakı x 2
RJ-45	RJ-45 Jakı x 1 (8 pin)
HDMI Girişi	HDMI Jakı x 2(Tür A) (18 pin)
DVI-D Girişi	DVI-D jakı
VGA Girişi	D-Sub Jakı x 1 (15 pin)
DVI-I (DVI-D & VGA) Çıkışı	DVI-I Jakı x 1 (29 pin)
Komponent Girişi	BNC Jakı x 3
Video Girişi	BNC x 1 (Komponent_Y ile paylaşır)
Displayport girişi/çıkışı	Displayport Jakı x 2 (20 pin)

Genel:

Öge	Özellikler
Güç Girişi	100 - 240 V~, 50 - 60 Hz, 6,0 A
Güç Çıkışı	100 - 240 V~, 50 - 60 Hz, 2,5A
Güç Tüketimi (MAKS)	235 W
Güç Tüketimi (tipik)	110 W
Güç Tüketimi (Bekleme ve Kapalı)	<0,5 W (RS232, etkinken)
Boyutlar (Stand olmadan) [G x Y x D]	1077,7 x 607,9 x 93,5 (Duvara montajda) / 103,8 (Kulpta)
Ağırlık (Stand Olmadan)	21,6 Kg
Brüt Ağırlık (Sehpa Olmadan)	33,5 Kg

Çevre Koşulları:

Öge	Özellikler	
Sıcaklık	Çalıştırma	0 ~ 40°C
	Depolama	-20 ~ 60°C
Nemlilik	Çalıştırma	%20 ~ 80 RH (Yoğuşma olmadan)
	Depolama	%5 ~ 95 RH (Yoğuşma olmadan)
Rakım	Çalıştırma	0 ~ 3.000 m
	Depolama / Nakliye	0 ~ 9.000 m

Dahili Hoparlör:

Öge	Özellikler
Tip	1 Yollu 1 Hoparlör
Giriş	10 W (RMS)
Empedans	8Ω
Çıkış Sesi Basıncı	82 dB/W/M
Frekans Tepkisi	160 Hz ~ 13 KHz



2015 © Koninklijke Philips N.V. Bütün hakları saklıdır.

Philips ve Philips Kalkan Amblemi Koninklijke Philips N.V. kayıtlı ticari markalarıdır ve Koninklijke Philips N.V. lisansı altında kullanılır.

Teknik özellikler bilgi verilmeden deęiştirilebilir.