

PHILIPS

Professional
Display Solutions

T Line

32BDL3651T
43BDL3651T



دليل الاستخدام (اللغة العربية)

جدول المحتويات

٣٢.....	٢-٤-٥ مقدمة إلى مشغل الوسائط:	١	١- تعليمات السلامة.....
٣٥.....	٥-٥ CMND & Play (CMND وتشغيل).	١١	٢- إفراغ محتويات العبوة والتركيب.....
٣٦.....	٦-٥ الشريط الجانبي.....	١١	١-٢ إفراغ محتويات العبوة.....
٣٧.....	٦-٦ تعيين واجهة المستخدم.....	١٣	٢-٢ محتويات العبوة.....
٣٧.....	١-٦ Settings (الإعدادات).....	١٣	٣-٢ ملاحظات على التركيب.....
	١-١-٦ Network & Internet (الشبكة	١٤	٤-٢ التثبيت على حائط.....
	والإنترنت).....	١٤-٢	١-٤-٢ شبكة VESA.....
	٢-١-٦ Signage Display (شاشة اللافتات).....		
	٣-١-٦ Apps (التطبيقات).....		
	٤-١-٦ Display (العرض).....		
	٥-١-٦ Security (الأمان).....		
	٦-١-٦ System (النظام).....		
٤٩.....	٧-٥ قائمة المعلومات المعروضة على الشاشة (OSD).....		
٤٩.....	١-٧ التنقل في قائمة OSD.....		
	١-١-٧ التنقل في قائمة OSD باستخدام وحدة		
	التحكم عن بُعد.....		
	٢-١-٧ التنقل في قائمة OSD باستخدام أزرار		
	تحكم الشاشة.....		
	٢-٧ نظرة عامة على قائمة OSD.....		
	١-٢-٧ قائمة الصورة.....		
	٢-٢-٧ قائمة الشاشة.....		
	٣-٢-٧ قائمة الصوت.....		
	٤-٢-٧ قائمة التكوين ١.....		
	٥-٢-٧ قائمة التكوين ٢.....		
	٦-٢-٧ قائمة خيار متقدم.....		
	٣-٧ إعدادات Android.....		
٥٥.....	٨-٥ تنسيقات الوسائط المدعومة.....		
٥٦.....	٩-٥ وضع الإدخال.....		
٥٨.....	١٠-٥ سياسة عيوب البكسل.....		
	١-١٠ وحدات البكسل ووحدات البكسل الفرعية.....		
	٢-١٠ أنواع عيوب البكسل وتعريف النقطة.....		
	٣-١٠ عيوب النقطة الساطعة.....		
	٤-١٠ عيوب النقطة المعتمة.....		
	٥-١٠ عيوب تقارب ووحدات البكسل.....		
	٦-١٠ قيم تفاوت عيوب البكسل.....		
	٧-١٠ MURA.....		
٦٠.....	١١-٥ التنظيف واستكشاف الأخطاء وإصلاحها.....		
٦٠.....	١-١١ التنظيف.....		
٦١.....	٢-١١ استكشاف الأخطاء وإصلاحها.....		
٦٣.....	١٢-٥ المواصفات الفنية.....		
	سياسة ضمان مستويات دقة شاشات العرض الاحترافية من		
	Philips.....		
٦٩.....	الفهرس.....		
		١٥	٣- أجزاء الشاشة ووظائفها.....
		١٥	١-٣ لوحة التحكم.....
		١٦	٢-٣ أطراف توصيل الدخل/الخروج.....
		١٨	٣-٣ تركيب البطاريات في وحدة التحكم عن بعد.....
		١٨	٤-٣ التعامل مع وحدة التحكم عن بُعد.....
		١٨	٥-٣ نطاق تشغيل وحدة التحكم عن بُعد.....
		١٩	٦-٣ وحدة التحكم عن بُعد.....
		١٩	١-٦-٣ الوظائف العامة.....
		٢٠	٢-٦-٣ معرّف وحدة التحكم عن بُعد.....
		٣-٦-٣	أزرار وحدة التحكم عن بُعد في مصدر
		٢١	Android.....
		٢٣	٧-٣ غطاء USB.....
		٢٤..	٨-٣ غطاء محول المتردد (في 43BDL3651T فقط).....
		٢٥	٤- توصيل أجهزة خارجية.....
		٢٥	١-٤ توصيل جهاز خارجي (مشغل وسائط متعددة).....
		٢٥	١-١-٤ استخدام دخل فيديو HDMI.....
		٢٥	٢-٤ توصيل كمبيوتر.....
		٢٥	١-٢-٤ استخدام دخل DVI.....
		٢٦	٢-٢-٤ استخدام دخل HDMI.....
		٢٦	٣-٢-٤ استخدام دخل VGA.....
		٢٦	٣-٤ توصيل أجهزة الصوت.....
		٢٦	١-٣-٤ توصيل جهاز صوت خارجي.....
		٢٧	٤-٤ توصيل عدة شاشات باستخدام اتصال تسلسلي
		٢٧	متتالي (سلسلة ديزي).....
		٢٧	١-٤-٤ توصيل وحدة التحكم في الشاشة.....
		٢٨	٥-٤ التوصيل عبر الأشعة تحت الحمراء.....
		٢٨	٦-٤ التوصيل التمريري عبر الأشعة تحت الحمراء.....
		٢٩	٧-٤ تشغيل للمس.....
		٣١	٥- التشغيل.....
		٣١	١-٥ مشاهدة مصدر الفيديو المتصل.....
		٣١	٢-٥ تغيير تنسيق الصورة.....
		٣١	٣-٥ Launcher (المشغل).....
		٣٢	٤-٥ Media Player (مشغل الوسائط).....
		٣٢	١-٤-٥ دمج قائمة المعلومات المعروضة على
		٣٢	الشاشة مع المشغل:.....

١- تعليمات السلامة احتياطات الأمان والصيانة

تحذير: قد يؤدي استخدام عناصر تحكم أو عمليات ضبط أو إجراءات خلاف المحددة في هذا المستند إلى التعرض لصدمة أو مخاطر كهربائية و/أو مخاطر ميكانيكية.



اقرأ هذه التعليمات والتزم بها عند توصيل الشاشة واستخدامها:

التشغيل:

- احتفظ بالشاشة بعيدًا عن أشعة الشمس المباشرة وعن المواعد أو أي مصدر من المصادر الحرارية الأخرى.
- احتفظ بالشاشة بعيدًا عن أي زيت؛ وإلا، فقد يتلف الغطاء البلاستيكي.
- أزل أي جسم يمكن أن يسقط في فتحات التهوية أو يمنع التبريد اللازم للمكونات الإلكترونية للشاشة العرض.
- لا تقم بسد فتحات التهوية الموجودة على الهيكل.
- عند وضع الشاشة في مكانها، تأكد من سهولة الوصول إلى قابس الطاقة ومأخذ التيار.
- عند إيقاف تشغيل الشاشة عن طريق نزع كبل الطاقة، يرجى الانتظار لمدة ٦ ثوان قبل إعادة تركيب كبل الطاقة لتشغيل الشاشة في حالة التشغيل العادي.
- تأكد من استخدام كبل الطاقة المعتمد من شركة Philips دائمًا. في حالة عدم وجود كبل الطاقة، يرجى الاتصال بمركز الخدمة المحلي لديك.
- تجنب تعريض الشاشة لهتزازات شديدة أو صدمات قوية أثناء التشغيل.
- تجنب الطرق على الشاشة أو إسقاطها أثناء التشغيل أو النقل.
- يُستخدَم المسمار ذو العروة في التثبيت والصيانة القصيرين الأجل. لا ننصح باستخدام المسمار ذي العروة لأكثر من ١ ساعة. حيث يُحظر إطالة زمن الاستخدام. يرجى الحفاظ على إبقاء منطقة سلامة واضحة تحت الشاشة أثناء استخدام المسمار ذو العروة.

الصيانة:

- لحماية شاشتك من الأضرار المحتملة، لا تضغط بشدة على لوحة شاشة LCD. عند تحريك الشاشة، أمسك الإطار لرفعها منه؛ ولا ترفع الشاشة ويدك أو أصابعك موضوعة على لوحة الشاشة.
- أفضل الشاشة في حالة عدم استخدامها لفترة طويلة.
- أفضل الشاشة عند تنظيفها بقطعة قماش مبللة قليلاً. يمكن مسح الشاشة باستخدام قطعة قماش جافة عند فصل الطاقة عنها. ومع ذلك، تجنب مطلقاً استخدام المذيبات العضوية، مثل، الكحول أو السوائل التي تحتوي على أمونيا لتنظيف الشاشة.
- لتجنب تعرض الشاشة لخطر الصدمات أو الأضرار الدائمة، لا تعرضها للأتربة أو المطر أو الماء أو البيئة شديدة الرطوبة.
- إذا ابتلت الشاشة، فامسحها بقطعة قماش جافة بأسرع ما يمكن.
- حال سقوط مادة غريبة أو ماء في الشاشة، يرجى إيقاف تشغيلها فوراً وفصل كبل الطاقة. ثم أزل المادة الغريبة أو الماء، وأرسل الشاشة إلى مركز الصيانة.
- تجنب تخزين الشاشة أو استخدامها في أماكن معرضة للحرارة أو ضوء الشمس المباشر أو البرودة الشديدة.
- لتحقيق أفضل أداء من الشاشة واستخدامها لعمر افتراضي أطول، نوصي باستخدام الشاشة في موقع تتوفر فيه معدلات درجة الحرارة والرطوبة التالية:

- درجة الحرارة: من ٠ إلى ٤٠ درجة مئوية (من ٣٢ إلى ١٠٤ درجة فهرنهايت)

- الرطوبة: من ٢٠ إلى ٨٠٪ رطوبة نسبية

- يجب أن تكون درجة حرارة لوحة شاشة LCD ٢٥ درجة مئوية في كل الأوقات للحصول على أداء أفضل للإضاءة.
- مهم: احرص دائماً على تنشيط برنامج الشاشة المؤقتة عندما تترك الشاشة دون مراقبة. احرص دائماً على تنشيط تطبيق تحديث الشاشة بصفة دورية في حالة عرض الشاشة لمحتوى ثابت لا يتغير. قد يؤدي العرض المستمر لفترة زمنية ممتدة للصور الساكنة أو الثابتة إلى "الإجهاد"، الذي يعرف أيضاً بـ "الصورة اللاحقة" أو "الصورة المخفية". وننوه إلى أن هذه الظاهرة شائعة في تقنية لوحة LCD. في معظم الحالات، تختفي ظاهرة "الإجهاد" أو "الصورة اللاحقة" أو "الصورة المخفية" بشكل تدريجي عبر فترة زمنية بعد أن يتم إيقاف تشغيل الطاقة.
- تحذير: لن تختفي أعراض "الإجهاد" أو "الصورة اللاحقة" أو "الصورة المخفية" الحادة ولا يمكن إصلاحها. ولا تشمل بنود الضمان مثل هذه الظاهرة.

مركز الخدمة:

- لا ينبغي فتح غطاء الشاشة إلا بواسطة موظف الخدمة المؤهل.

- إذا كان هناك حاجة لعمليات الإصلاح أو التكمال، يرجى الاتصال بمركز الخدمة المحلي لديك.
 - تجنب تعريض الشاشة لضوء الشمس المباشر.
- إذا كانت الشاشة لا تعمل بصورة طبيعية بعد إتباع التعليمات الموضحة في هذا الدليل، يرجى الاتصال بفني أو مركز الخدمة المحلي لديك.



خطر عدم الاستقرار

فقد يسقط الجهاز مسببًا إصابة شخصية خطيرة أو الوفاة. لتجنب التعرض للإصابة يجب تثبيت هذا الجهاز على الأرضية/الحائط بأمان من خلال اتباع تعليمات التركيب الموضحة.

اقرأ هذه التعليمات والتزم بها عند توصيل الشاشة واستخدامها:

- أفضل الشاشة في حالة عدم استخدامها لفترة طويلة.
- أفضل الشاشة عند تنظيفها بقطعة قماش مبللة قليلاً. يمكن مسح الشاشة باستخدام قطعة قماش جافة عند فصل الطاقة عنها.
- ومع ذلك، تجنب مطلقاً استخدام الكحول أو السوائل التي تحتوي على أمونيا.
- استشر فني صيانة إذا كانت الشاشة لا تعمل بصورة طبيعية بعد اتباع التعليمات الموضحة في هذا الدليل.
- لا ينبغي فتح غطاء الشاشة إلا بواسطة موظف الخدمة المؤهل.
- احتفظ بالشاشة بعيداً عن أشعة الشمس المباشرة وعن المواقد أو أي مصدر من المصادر الحرارية الأخرى.
- أزل أي جسم يمكن أن يسقط في فتحات التهوية أو يمنع التبريد اللازم للمكونات الإلكترونية لشاشة العرض.
- لا تقم بسد فتحات التهوية الموجودة على الهيكل.
- حافظ على البطارية جافة. تجنب تعريض الشاشة للمطر أو الرطوبة الشديدة، لتفادي حدوث صدمة كهربائية.
- عند إيقاف تشغيل الشاشة عن طريق نزع كبل الطاقة أو كبل طاقة التيار المستمر، يرجى الانتظار لمدة ٦ ثوانٍ قبل إعادة تركيب كبل الطاقة أو كبل طاقة التيار المستمر في وضع التشغيل العادي.
- لتجنب تعرض الشاشة لخطر الصدمات أو الأضرار الدائمة، لا تعرضها للمطر أو البيئة شديدة الرطوبة.
- عند وضع الشاشة في مكانها، تأكد من سهولة الوصول إلى قابس الطاقة ومأخذ التيار.
- مهم: احرص دائماً على تنشيط برنامج الشاشة المؤقتة عند الاستخدام. في حالة استمرار وجود صورة ثابتة على الشاشة لفترة زمنية طويلة، فقد يتسبب ذلك في ترك 'صورة بعدية' أو 'صورة ظليلة' على الشاشة. وهذه الظاهرة معروفة كأحد عيوب تقنية لوحة شاشة LCD. وفي معظم الحالات ستختفي صورة الظلية تدريجياً على مدار مدة زمنية بعد إيقاف تشغيل الطاقة. يرجى العلم أن أعراض الصورة الظلية لا يمكن معالجتها، ولا يشملها الضمان.
- إذا كان سلك الطاقة يحتوي على قابس بثلاثة سنون فقم بتوصيل السلك بمنفذ بثلاثة سنون مؤرض. ولا تقم بإلغاء تنشيط السن الأرضي لسلك الطاقة وذلك بتوصيل مهايئ ثنائي السنون مثلاً. ذلك لأن سن التأريض يمثل إحدى خصائص السلامة المهمة.



إعلان الاتحاد الأوروبي الخاص بالتوافق / إعلان المملكة المتحدة الخاص بالتوافق

يتوافق هذا الجهاز مع المتطلبات الواردة في توجيه المجلس الخاص بتقريب قوانين الدول الأعضاء والمتعلقة بالتوافق الكهرومغناطيسي (2014/30/EU) وتوجيه الفولطية المنخفضة (2014/35/EU) وتوجيه (2011/65/EU) RoHS، وتوجيه (2009/125/EC) ErP، وتوجيه أجهزة الراديو (2014/53/EU) أو لوائح أجهزة الراديو لعام ٢٠١٧ (للمملكة المتحدة).

تم اختبار هذا الجهاز وتُثبت تطابقه مع معايير التجانس الخاصة بأجهزة تقنية المعلومات المنشورة تحت "توجيهات الصحيفة الرسمية للاتحاد الأوروبي".

تحذيرات التفريغ الإلكتروني

قد يتسبب أي شخص قريب من الشاشة في تفريغ شحن الجهاز وإعادة تهيئته وعرض القائمة الرئيسية.

تحذير:

يتوافق هذا الجهاز مع متطلبات الفئة أ من EN55032/CISPR 32. قد يتسبب هذا الجهاز في تداخل الإشارات اللاسلكية في المنازل.

إخطار لجنة الاتصالات الفيدرالية (FCC) (خاص بالولايات المتحدة الأمريكية فقط)

ملاحظة: تم اختبار هذا الجهاز وتُثبت تطابقه مع حدود الجهاز الرقمي من الفئة أ بمقتضى الجزء ١٥ من قواعد اللجنة الفيدرالية للاتصالات. هذه الحدود مصممة لتوفير الحماية المعقولة من التداخلات الضارة التي تنتج عند تشغيل الجهاز في بيئة تجارية. حيث إن هذه الشاشة تولد وتستخدم بل وقد تصدر عنها طاقة تردد لاسلكية، لذا فإنها قد تتسبب في حدوث تداخلات ضارة مع الاتصالات اللاسلكية إذا لم تُتركب وتستخدم وفقاً للتعليمات. قد يتسبب تشغيل هذا الجهاز في منطقة سكنية في حدوث تداخلات ضارة وفي هذه الحالة على المستخدم تصحيح تلك التداخلات على نفقته الخاصة.



قد تتسبب أي تغييرات أو تعديلات دون الموافقة عليها صراحة من قبل الجهة المسؤولة عن التوافق مع مواصفات اللجنة الفيدرالية للاتصالات في إلغاء أهلية المستخدم لتشغيل الشاشة.



لا تستخدم إلا كبل التردد اللاسلكي المدوّج المرفق بالشاشة عند توصيلها بجهاز كمبيوتر. يحظر تعريض الشاشة للمطر أو الرطوبة الشديدة، لتفادي حدوث الأضرار التي قد تنجم عن نشوب حريق أو حدوث صدمة كهربائية.

يتوافق هذا الجهاز مع الجزء 15 من قواعد لجنة الاتصالات الفيدرالية (FCC) / مواصفات معايير الراديو (RSS) المعفاة من ترخيص مؤسسة الابتكار والعلوم والتنمية الاقتصادية في كندا (ISED). ويخضع تشغيله للشروطين التاليين: (1) ألا يسبب هذا الجهاز تداخلًا ضارًا؛ و(2) يجب أن يقبل هذا الجهاز أي تداخل يتم استقباله، بما في ذلك التداخل الذي قد يسبب عملية تشغيل غير مرغوب فيها.

Le présent appareil est conforme aux CNR d'ISED applicables aux appareils radio exempts de licence. L'exploitation est autorisée aux deux conditions suivantes : (1) le dispositif ne doit pas produire de brouillage préjudiciable, et (2) ce dispositif doit accepter tout brouillage reçu, y compris un brouillage susceptible de provoquer un fonctionnement indésirable.

Envision Peripherals Inc.
490 N McCarthy Blvd, Suite #120
Milpitas, CA 95035

الولايات المتحدة الأمريكية

البيان الأوروبي

ملاحظة هامة:

يقتصر استخدام الجهاز على الاستخدام المنزلي عند تشغيله في نطاق تردد يتراوح ما بين ٥١٥٠ إلى ٥٣٥٠ ميجا هرتز. (لمنتج ٥G فقط)

DK	CZ	CY	HR	BG	BE	AT	
IE	HU	EL	DE	FR	FI	EE	
PL	NL	MT	LU	LT	LV	IT	
UK(NI)	SE	ES	SI	SK	RO	PT	
						UK	

بيان التعرض للإشعاع:

يمثل هذا الجهاز لمعايير التعرض للإشعاع الخاصة بالمفوضية الأوروبية المعنية بالبيئات غير الخاضعة للمراقبة. ينبغي تشغيل هذا الجهاز وتركيبه بحيث يكون الحد الأدنى للمسافة بين جهاز الإشعاع والجسم ٢٠ سم.

فيما يلي التردد والوضع والطاقة المنتقلة القصوى المندرجة في حدود الاتحاد الأوروبي:

من ٢٤٠٠ إلى ٢٤٨٣,٥ ميجاهرتز: > ٢٠ ديسيبل مللي وات (EIRP) (لمنتج 2.4G فقط)

من ٥١٥٠ إلى ٥٢٥٠ ميجاهرتز: > ٢٣ ديسيبل مللي وات (القيمة المكافئة لطاقة الإشعاع المتجانس اتجاهيًا "EIRP")

من ٥٢٥٠ إلى ٥٣٥٠ ميجاهرتز: > ٢٣ ديسيبل مللي وات (القيمة المكافئة لطاقة الإشعاع المتجانس اتجاهيًا "EIRP")

من ٥٤٧٠ إلى ٥٧٢٥ ميجاهرتز: > ٣٠ ديسيبل مللي وات (القيمة المكافئة لطاقة الإشعاع المتجانس اتجاهيًا "EIRP")

من ٥٧٢٥ إلى ٥٨٢٥ ميجاهرتز: > ١٣,٩٨ ديسيبل مللي وات (القيمة المكافئة لطاقة الإشعاع المتجانس اتجاهيًا "EIRP")

低功率電波輻射性電機管理辦法

取得審驗證明之低功率射頻器材，非經核准，公司、商號或使用者均不得擅自變更頻率、加大功率或變更原設計之特性及功能。

低功率射頻器材之使用不得影響飛航安全及干擾合法通信；經發現有干擾現象時，應立即停用，並改善至無干擾時方得繼續使用。

前述合法通信，指依電信管理法規定作業之無線電通信。低功率射頻器材須忍受合法通信或工業、科學及醫療用電波輻射性電機設備之干擾。

تنبيه لجنة الاتصالات الفيدرالية/مؤسسة الابتكار والعلوم والتنمية الاقتصادية في كندا/توجيه الاتحاد الأوروبي المعني بأجهزة الراديو:

قد يتسبب القيام بأي تغييرات أو تعديلات دون الموافقة عليها صراحةً من قبل الجهة المسؤولة عن التوافق في إلغاء أهلية المستخدم لتشغيل الجهاز. يجب عدم وضع جهاز الإرسال هذا أو تشغيله بالقرب من أي هوائي أو جهاز إرسال آخر، تقتصر العمليات الموجودة في منتجات هجيا هرتز على الاستخدام المنزلي فقط.

Déclaration d'exposition aux radiations:

Cet équipement est conforme aux limites d'exposition aux rayonnements ISED établies pour un environnement non contrôlé. Cet équipement doit être installé et utilisé avec un minimum de 20cm de distance entre la source de rayonnement et votre corps.

كندا:

بيان وزارة الصناعة الكندية:

يتوافق هذا الجهاز مع المعيار RSS-247 من القوانين الكندية للصناعة. ويخضع تشغيله للشرطين التاليين: (1) ألا يسبب هذا الجهاز تداخلًا ضارًا؛ و(2) يجب أن يقبل هذا الجهاز أي تداخل يتم استقبله، بما في ذلك التداخل الذي قد يسبب عملية تشغيل غير مرغوب فيها.

Ce dispositif est conforme à la norme CNR-247 d'Industrie Canada applicable aux appareils radio exempts de licence. Son fonctionnement est sujet aux deux conditions suivantes: (1) le dispositif ne doit pas produire de brouillage préjudiciable, et (2) ce dispositif doit accepter tout brouillage reçu, y compris un brouillage susceptible de provoquer un fonctionnement indésirable.

بيان التعرض للإشعاع:

هذا الجهاز متوافق مع لوائح FCC/ISED/CE-RED المنظمة للتعرض للإشعاع الصادرة من لجنة الاتصالات الفيدرالية المذكورة للبيئة غير المراقبة، ينبغي تركيب هذا الجهاز وتشغيله بحيث لا تقل المسافة بين الجهاز وجسم المستخدم عن 20 سم.

Déclaration d'exposition aux radiations:

Cet équipement est conforme aux limites d'exposition aux rayonnements ISED établies pour un environnement non contrôlé. Cet équipement doit être installé et utilisé avec un minimum de 20 cm de distance entre la source de rayonnement et votre corps.

المركز البولندي للاختبار وإصدار الشهادات

ينبغي على الشاشة سحب الطاقة من مقبس محمي بدائرة حماية (مقبس ذي ثلاثة شعب). كما ينبغي توفير نفس مصدر الإمداد بالطاقة لكافة الأجهزة التي تعمل معًا (مثل، الكمبيوتر والشاشة والطابعة وغيرها من الأجهزة).

ينبغي أن يكون لمحول مطاور التركيبات الكهربائية في الغرفة جهاز حماية دائرة قصر احتياطي في شكل منصهر بقيمة اسمية لا تتجاوز ١٦ أمبير (A). ولإيقاف تشغيل الشاشة تمامًا، يجب نزع كبل الإمداد بالطاقة من مقبس الطاقة القريب من الشاشة بحيث يسهل الوصول إليه.

تؤكد علامة الحماية "ب" على مطابقة الشاشة لمتطلبات استخدام الحماية لمعايير PN-93/T-42107 و PN-89/E-06251.

Wymagania Polskiego Centrum Badań i Certyfikacji

Urządzenie powinno być zasilane z gniazda z przyłączonym obwodem ochronnym (gniazdo z kolkiem). Współpracujące ze sobą urządzenia (komputer, monitor, drukarka) powinny być zasilane z tego samego źródła.

Instalacja elektryczna pomieszczenia powinna zawierać w przewodzie fazowym rezerwową ochronę przed zwarciami, w postaci bezpiecznika o wartości znamionowej nie większej niż 16A (amperów).

W celu całkowitego wyłączenia urządzenia z sieci zasilania, należy wyjąć wtyczkę kabla zasilającego z gniazda, które powinno znajdować się w pobliżu urządzenia i być łatwo dostępne.

Znak bezpieczeństwa "B" potwierdza zgodność urządzenia z wymaganiami bezpieczeństwa użytkownika zawartymi w PN-93/T-42107 i PN-89/E-06251.

Pozostałe instrukcje bezpieczeństwa

- Nie należy używać wtyczek adapterowych lub usuwać kolka obwodu ochronnego z wtyczki. Jeżeli konieczne jest użycie przedłużacza to należy użyć przedłużacza 3-żyłowego z prawidłowo połączonym przewodem ochronnym.
- System komputerowy należy zabezpieczyć przed nagłymi, chwilowymi wzrostami lub spadkami napięcia, używając eliminatora przepięć, urządzenia dopasowującego lub bezzakłóceńowego źródła zasilania.
- Należy upewnić się, aby nic nie leżało na kablach systemu komputerowego, oraz aby kable nie były umieszczone w miejscu, gdzie można byłoby na nie nadeptywać lub potykać się o nie.
- Nie należy rozlewać napojów ani innych płynów na system komputerowy.
- Nie należy wpychać żadnych przedmiotów do otworów systemu komputerowego, gdyż może to spowodować pożar lub porażenie prądem, poprzez zwarcie elementów wewnętrznych.
- System komputerowy powinien znajdować się z dala od grzejników i źródeł ciepła. Ponadto, nie należy blokować otworów wentylacyjnych. Należy unikać kładzenia luźnych papierów pod komputer oraz umieszczania komputera w ciasnym miejscu bez możliwości cyrkulacji powietrza wokół niego.

المجالات الكهربائية، المغناطيسية والكهرومغناطيسية ("EMF")

- 1- تصنع الشركة الكثير من المنتجات وتبيعها للعملاء مثل، الأجهزة الإلكترونية التي تتمتع بالقدرة على إصدار أو استقبال إشارات كهرومغناطيسية.
- 2- من أهم المبادئ الأساسية للشركة الالتزام بجميع تدابير الصحة والسلامة الواجب توافرها في المنتجات للالتزام بكافة المتطلبات القانونية المعمول بها وتستوفي معايير الأجهزة الكهرومغناطيسية المطبقة عند صناعة هذه المنتجات.
- 3- وملتزم بتطوير المنتجات التي لا تؤثر سلبًا على الصحة وإنتاجها وتسويقها.
- 4- تؤكد الشركة على أنه في حالة استخدام المنتجات بالشكل السليم المعدة له، فستكون تلك المنتجات آمنة، وذلك وفقًا للأدلة العلمية المتوفرة حاليًا.
- 5- تلعب الشركة دورًا فعالًا في تطوير معايير السلامة والمجالات الكهرومغناطيسية العالمية مما يجعلها تتطلع إلى مزيد من التطورات في المعايير لإحداث تكامل في منتجاتها.

هذه المعلومات متاحة للمملكة المتحدة فقط

تحذير - يجب تأريض هذا الجهاز.

مهم:

هذا الجهاز مزود بقابس مقولب معتمد شدته 13 أمبير. لتغيير منصهر بآخر من نوع هذا القابس، يرجى اتباع الخطوات التالية:+

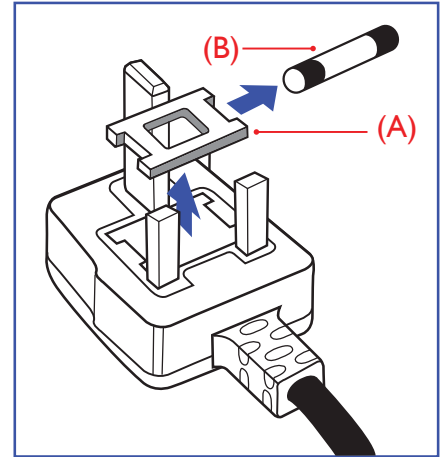

1- احرص على إزالة المنصهر وغطاءه.

2- ركب المنصهر الجديد المعتمد من BS 1362 5A, A.S.T.A أو BSI.

3- أعد تركيب غطاء المنصهر.

إذا كان القابس المثبت لا يتناسب مع مأخذ التيار لديك، ينبغي قطع القابس وتركيب آخر مزود بثلاثة دبابيس بدلاً منه.

وفي حالة احتواء القابس الرئيسي على منصهر، ينبغي أن تكون قيمته 13 أمبير. في حالة استخدام قابس بدون منصهر، ينبغي ألا تزيد قيمة المنصهر في لوحة التوزيع عن 13 أمبير.

ملاحظة: لتجنب التعرض لصدمة كهربائية محتملة، يجب التخلص من القابس المقطوع حتى لا يتم إدخاله في أي مقبس شدته 13 أمبير.

كيفية توصيل قابس

الأسلاك الموجودة في طرف التوصيل الرئيسي ملونة وفقاً للرموز الآتية:

أزرق - "محايد" ("N")

بنّي - "حي" ("L")

أخضر وأصفر - "أرضي" ("E")

1- يجب توصيل السلك الملون باللونين الأخضر والأصفر بطرف القابس المميز بحرف "E" أو الرمز الأرضي أو ملون باللون الأخضر أو الأخضر والأصفر.

2- كما يجب توصيل السلك الأزرق بطرف القابس المميز بحرف "N" أو الملون باللون الأسود.

3- كما يجب توصيل السلك البنّي بطرف القابس المميز بحرف "L" أو الملون باللون الأحمر.

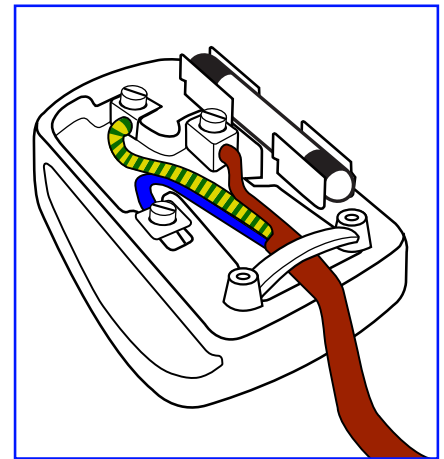

يرجى التأكد من تثبيت قابضة الأطراف بإحكام على غلاف السلك الرئيسي - وليس على الأسلاك الثلاثة فقط وذلك عند استبدال غطاء القابس.

معلومات لدول شمال أوروبا (الدول الشمالية)

Placering/Ventilation

VARNING:

FÖRSÄKRA DIG OM ATT HUVUDBRYTARE OCH UTTAG ÄR LÄTÅTKOMLIGA, NÄR DU STÄLLER DIN UTRUSTNING PÅPLATS.

Placering/Ventilation

ADVARSEL:

SØRG VED PLACERINGSFOR, AT NETLEDNINGENS STIK OG STIKKONTAKT ER NEMT TILGÆNGELIGE.

Paikka/Ilmankierto

VAROITUS:

SIIJOITA LAITE SITEN, ETTÄ VERKKOJOHTO VOIDAAN TARVITTAESSA HELPOSTI IRROTTAA PISTORASIESTA.

Plassering/Ventilasjon

ADVARSEL:

NÅR DETTE UTSTYRET PLESSERES, MÅ DU PASSE PÅ AT KONTAKTENE FOR STØMTILFØRSEL ER LETTE Å NÅ.

China RoHS

根据中国大陆《电器电子产品有害物质限制使用管理办法》，以下部分列出了本产品中可能包含的有害物质的名称和含量。

部件名称	有害物质					
	铅 (Pb)	汞 (Hg)	镉 (Cd)	六价铬 (Cr (VI))	多溴联苯 (PBB)	多溴二苯醚 (PBDE)
外壳	O	O	O	O	O	O
液晶显示屏	X	O	O	O	O	O
电路板组件*	X	O	O	O	O	O
电源适配器	X	O	O	O	O	O
电源线/连接线	X	O	O	O	O	O
遥控器	X	O	O	O	O	O

本表格依据SJ/T 11364 的规定编制。

*: 电路板组件包括印刷电路板及其构成的零部件，如电阻、电容、集成电路、连接器等。

O: 表示该有害物质在该部件所有均质材料中的含量均在 GB/T 26572规定的限量要求以下。

X: 表示该有害物质至少在该部件的某一均质材料中的含量超出GB/T 26572规定的限量要求。

上表中打“X”的部件，应功能需要，部分有害物质含量超出GB/T 26572规定的限量要求，但符合欧盟RoHS法规要求（属于豁免部分）。

备注：上表仅做为范例，实际标示时应依照各产品的实际部件及所含有害物质进行标示。



环保使用期限

此标识指期限（十年），电子电气产品中含有的有害物质在正常使用的条件下不会发生外泄或突变，电子电气产品用户使用该电子电气产品不会对环境造成严重污染或对其人身、财产造成严重损害的期限。

《废弃电器电子产品回收处理管理条例》提示性说明

为了更好地关爱及保护地球，当用户不再需要此产品或产品寿命终止时，请遵守国家废弃电器电子产品回收处理相关法律法规，将其交给当地具有国家认可的回收处理资质的厂商进行回收处理，不当利用或者处置可能会对环境和人类健康造成影响。

警告

此为 A 级产品。在生活环境中，该产品可能会造成无线电干扰。在这种情况下，可能需要用户对干扰采取切实可行的措施。

單元	限用物質及其化學符號					
	鉛 (Pb)	汞 (Hg)	鎘 (Cd)	六價鉻 (Cr+6)	多溴聯苯 (PBB)	多溴二苯醚 (PBDE)
塑料外框	○	○	○	○	○	○
後殼	○	○	○	○	○	○
液晶面板	-	○	○	○	○	○
電路板組件	-	○	○	○	○	○
底座 (選配)	○	○	○	○	○	○
電源線	-	○	○	○	○	○
其他線材	-	○	○	○	○	○
遙控器	-	○	○	○	○	○
喇叭 (選配)	-	○	○	○	○	○
風扇 (選配)	-	○	○	○	○	○

備考1. "○" 係指該項限用物質之百分比含量未超出百分比含量基準值。
備考2. "-" 係指該項限用物質為排除項目。

警語：使用過度恐傷害視力。

注意事項：

(1) 使用 30 分鐘請休息 10 分鐘。

(2) 未滿 2 歲幼兒不看螢幕，2 歲以上每天看螢幕不要超過 1 小時。

警告使用者：

此為甲類資訊技術設備，於居住環境中使用時，可能會造成射頻擾動，在此種情況下，使用者會被要求採取某些適當的對策。

Turkey RoHS:

Türkiye Cumhuriyeti: EEE Yönetmeliğine Uygundur

Ukraine RoHS:

Обладнання відповідає вимогам Технічного регламенту щодо обмеження використання деяких небезпечних речовин в електричному та електронному обладнанні, затвердженого постановою Кабінету Міністрів України від 3 грудня 2008 № 1057

التخلص من المنتج عند انتهاء صلاحيته

تحتوي هذه الشاشة الجديدة على مواد يمكن إعادة تدويرها واستخدامها مرة أخرى. فبإمكان الشركات المتخصصة إعادة تدوير هذا المنتج لزيادة كمية المواد القابلة لإعادة الاستخدام وتقليل الكمية التي يتم التخلص منها.

يرجى الاطلاع على اللوائح المحلية بشأن كيفية التخلص من الشاشة القديمة وتسليمها لموزع Philips.

(للعلماء الموجودون في كندا والولايات المتحدة الأمريكية)

قد تحتوي هذه الشاشة على الرصاص و/أو الزئبق. يرجى التخلص من الشاشة وفقاً للوائح المحلية والفيدرالية. وللمزيد من المعلومات حول إعادة التدوير، يرجى الدخول على الموقع www.eia.org (مبادرة توعية المستهلك)

مخلفات المعدات الإلكترونية والأجهزة الكهربائية - WEEE

يرجى تنبيه المستخدمين في الاتحاد الأوروبي

توضح هذه العلامة الموجودة على المنتج أو مواد تغليفه أنه لا يجوز التخلص من هذا المنتج مع النفايات المنزلية العادية، وذلك بموجب التوجيه الأوروبي 12/19/2002 الذي يحكم عملية التخلص من الأجهزة الكهربائية والإلكترونية المستعملة. وتقع على عاتقك مسؤولية التخلص من هذه المعدة من خلال نظام تجميع مخصص لنفايات المعدات الكهربائية والإلكترونية. ولمعرفة أماكن التخلص من هذه النفايات الكهربائية والإلكترونية، اتصل بمكتب الحكومة المحلي لديك، أو نظام التخلص من النفايات المنزلية الذي تتعامل معه، أو المتجر الذي اشتريته منه المنتج.



تنبيه المستخدمين في الولايات المتحدة الأمريكية:

يرجى التخلص من الشاشة وفقاً للقوانين المحلية والفيدرالية وقوانين الولايات. وللحصول على معلومات حول كيفية التخلص من الشاشة، يرجى الدخول على الموقع التالي: www.eiae.org أو www.mygreenelectronics.com

توجيهات خاصة بانتهاء العمر الافتراضي للشاشة-إعادة التدوير

تحتوي هذه الشاشة الجديدة على مواد عديدة يمكن تدويرها واستخدامها مرة أخرى. يرجى التخلص من الشاشة وفقاً للقوانين المحلية والفيدرالية وقوانين الولايات.



بيان حظر استخدام المواد الخطرة (الهند)

يتوافق هذا المنتج مع "قانون (إدارة) النفايات الكهربائية والإلكترونية، ٢٠١٦" الفصل الخامس، القاعدة ١٦، القاعدة الفرعية (١). لما كانت الأجهزة الكهربائية والإلكترونية ومكوناتها أو المستهلكات أو أجزائها أو قطع الغيار لا تحتوي على الرصاص أو الزئبق أو الكاديوم أو الكروم سداسي التكافؤ أو ثنائي الفينيل متعدد البروم أو مركبات ثنائي الفينيل متعدد البروم في تركيبات يتجاوز وزنها ١٪، في مواد متجانسة للرصاص أو الزئبق أو الكروم سداسي التكافؤ أو ثنائي الفينيل متعدد البروم أو مركبات ثنائي الفينيل متعدد البروم في تركيبات يتجاوز وزنها ٠,١٪ في مواد متجانسة للكاديوم، باستثناء الإعفاءات المنصوص عليها في الجدول ٢ من القانون.

بيان النفايات الإلكترونية للهند

هذا الرمز الموجود على المنتج أو على عبوته يشير إلى أن هذا المنتج يجب ألا يتم التخلص منه مع المخلفات المنزلية الأخرى. وبدلاً من ذلك، تقع عليك مسؤولية التخلص من نفايات أجهزتك عن طريق تسليمها إلى نقطة تجميع مخصصة لإعادة تدوير نفايات الأجهزة الكهربائية والإلكترونية. إن تجميع مخلفات المعدات وتدويرها بشكل منفصل عند التخلص منها سوف يساعد في الحفاظ على الموارد الطبيعية وضمان أنه يتم تدويرها بطريقة تحمي صحة الإنسان والبيئة. لمزيد من المعلومات حول النفايات الكهربائية والإلكترونية؛ يرجى زيارة الموقع الإلكتروني: <http://www.india.philips.com/about/sustainability/recycling/index.page> ولمعرفة الأماكن التي يمكنك تسليم مخلفات هذه الأجهزة لإعادة تدويرها في الهند؛ يرجى الاتصال مستخدماً تفاصيل الاتصال الواردة أدناه.



رقم خط المساعدة: ١٨٠٠-٤٢٥-٦٣٩٦ (من الاثنين إلى السبت، من ٩ صباحاً حتى ٥:٣٠ مساءً)

البريد الإلكتروني: india.callcentre@tpv-tech.com

البطاريات

بالنسبة للاتحاد الأوروبي: يعنى صندوق القمامة ذو العجلات المشطوب عليه أنه لا ينبغي التخلص من البطاريات المستخدمة مع النفايات المنزلية! وهناك نظام تجميع منفصل للبطاريات المستخدمة، للسماح بالعلاج المناسب للنفايات وإعادة تدويرها وفقًا للقوانين.



يرجى الاتصال بالسلطات المحلية لمزيد من التفاصيل حول برامج تجميع هذه البطاريات وإعادة تدويرها. بالنسبة لسويسرا: يرجى إعادة البطاريات المستخدمة إلى نقطة البيع.

بالنسبة للدول خارج الاتحاد الأوروبي: يرجى الاتصال بالسلطات المحلية للتعرف على الطريقة الصحيحة للتخلص من البطاريات.

وفقًا لتوجيه الاتحاد الأوروبي 2006/66/EC، لا يمكن التخلص من البطاريات بطرق غير صحيحة، وينبغي فصل البطاريات لتجميعها من قبل الخدمة المحلية.



Após o uso, as pilhas e/ou baterias deverão ser entregues ao estabelecimento comercial ou rede de assistência técnica autorizada.

	معلومات لـ EAC
يرجى الرجوع إلى المعلومات المدونة على ملصق التصنيف.	شهر وسنة التصنيع
ООО "Профтехника" Адрес: 3-й Проезд Марьиной рощи, 40/1 офис 1. Москва, 127018, Россия	اسم وموقع جهة التصنيع
Наименование организации: ООО "Профтехника" Адрес: 3-й Проезд Марьиной рощи, 40/1 офис 1. Москва, 127018, Россия Контактное лицо: Наталья Астафьева, +7 495 640 20 20 nat@profdisplays.ru	المستورد والمعلومات

معلومات لـ FAC:

"Подтверждение соответствия Мининформсвязи России: Декларация соответствия № Д-PD-4342 от 01.09.2016 года, действительна до 01.09.2024 года, зарегистрирована в Федеральном агентстве связи 14.09.2016 года"

٢- إفراغ محتويات العبوة والتكيب

١-٢ إفراغ محتويات العبوة

- تأتي الشاشة معبأة داخل صندوق كرتوني مع الملحقات القياسية.
- تأتي الملحقات الاختيارية معبأة كل على حدة.
- نظرًا لارتفاع هذا المنتج وثقل وزنه، يوصى بالاستعانة بفنيين اثنين عند نقله.
- يرجى التأكد من وجود جميع محتويات الشاشة وبحالة جيدة بعد فتح العبوة.

■ قبل إفراغ محتويات العبوة

- قبل التركيب، يرجى قراءة إشعار إفراغ محتويات العبوة وفهمه بالكامل.
- يرجى التحقق من التعبئة، ينبغي ألا توجد أي حالة غير طبيعية، مثل كسر أو علامة انثناء، وما إلى ذلك.
- يرجى إجراء الفحص الضروري قبل إخراج الشاشة من العبوة الكرتونية.
- احرص دائمًا على تركيب الشاشة بالاستعانة بفني خبير لمنع أي تلف.

■ إشعار

- أخرج الشاشة من العبوة الكرتونية من خلال الاستعانة بشخصين بالغين باستخدام كلتا يديهما.
- يرجى عدم مسك زجاج الشاشة أو لمسها.
- يرجى مسك سطح الإطار الخارجي للشاشة (البلاستيكي أو المعدني).

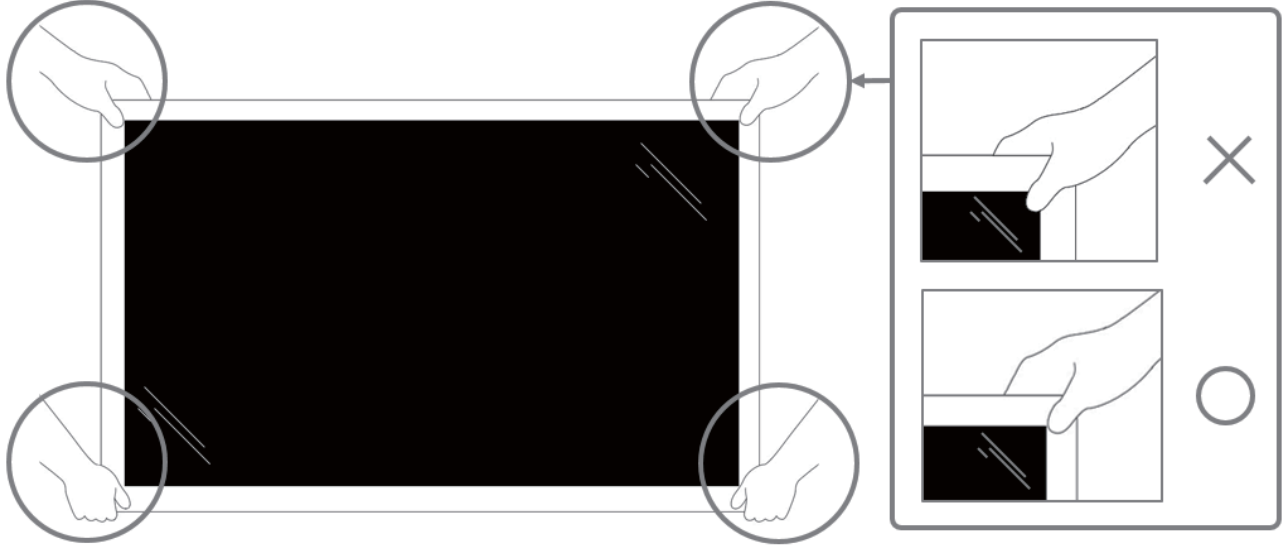

- يرجى إبقاء الشاشة في وضعية عمودية عند نقلها.

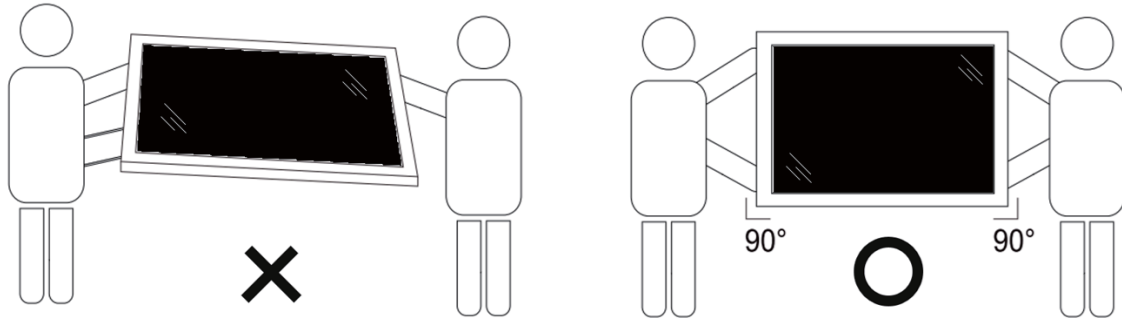

- ضع الشاشة في وضع رأسي مع الحرص على توزيع وزنها بالتساوي على السطح الذي توضع عليه.

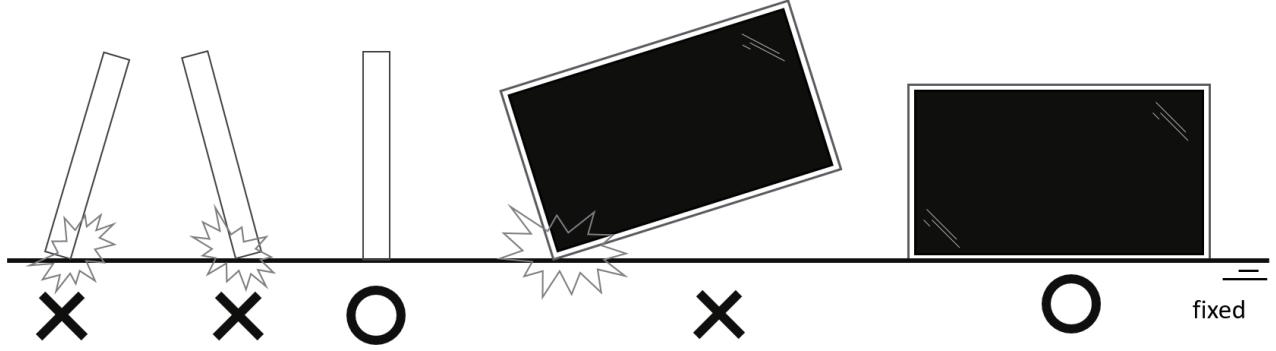

- يرجى إبقاء الشاشة في وضعية عمودية وتجنب الثني أو الالتواء أثناء نقلها.

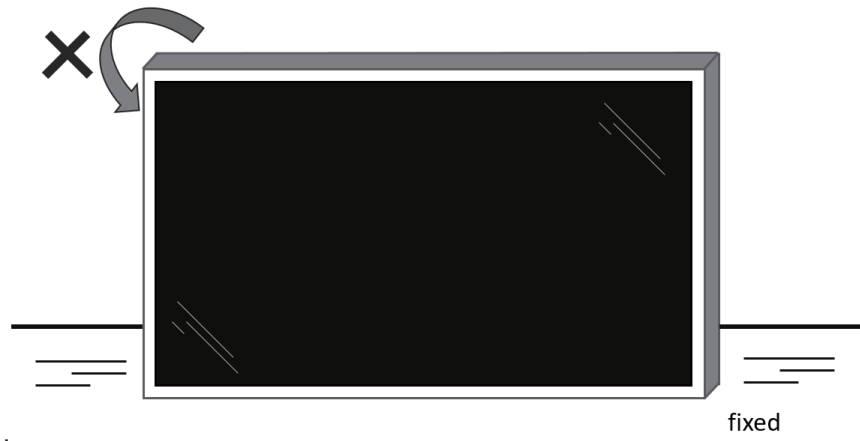

٢-٢ محتويات العبوة

يرجى التأكد من وجود المحتويات التالية داخل العبوة:

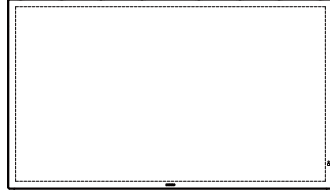

شاشة العرض LCD
* يختلف كبل الطاقة حسب الوجهة.



دليل التشغيل السريع

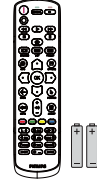

وحدة التحكم عن بعد
وبطاريات بحجم AAA



سلك الطاقة

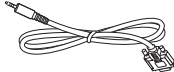

كبل RS232



كبل التوصيل
التسلسلي RS232



كبل مستشعر
الأشعة تحت الحمراء

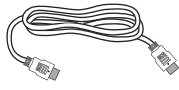

كبل HDMI



كبل DVI

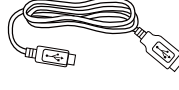

كبل USB لمسي



غطاء AC
(فقط 43BDL3651T)



لوحة شعار Philips



قطعة قماش
للتنظيف



غطاء USB



عدد ٣ قطع شرائح كابل

* قد يختلف باختلاف المناطق

* قد يختلف تصميم الشاشة والملحقات عن تلك الموضحة بالصور.

ملاحظات:

- في جميع المناطق الأخرى يرجى استخدام كبل تيار كهربائي يتناسب مع فولتية التيار المتردد لمقبس الطاقة، على أن يكون معتمدًا ومتوافقًا مع لوائح السلامة المعمول بها في دولتك (ينبغي استخدام النوع H05W-F، 2G، أو 3G، 0.75، أو 1مم²).
- احتفظ بمواد التغليف بشكل مناسب بعد إزالة الجهاز من العبوة.

٣-٢ ملاحظات على التركيب

- استخدم فقط كبل الطاقة المرفق مع الجهاز. يرجى استشارة مركز الخدمة التابع لك عند الحاجة إلى سلك تمديد.
- يجب تثبيت الجهاز على سطح مستو، وإلا قد ينقلب الجهاز. اترك مسافة بين الجزء الخلفي للجهاز والجدار لتوفير تهوية مناسبة. لا تقم بتثبيت الجهاز في مطبخ أو حمام أو مكان معرض للرطوبة، وإلا قد يؤدي ذلك في تلك الأماكن إلى تقصير عمر الأجزاء الداخلية.
- لا تقم بتثبيت الجهاز على ارتفاع ٣.٠٠ متر أو أكثر. فقد يؤدي عدم الاكتراث بذلك إلى حدوث أعطال في الجهاز.

٤-٢ التثبيت على حائط

لتثبيت هذه الشاشة على حائط، يلزم توفير مجموعة أدوات قياسية للتثبيت على حائط (متوفرة تجارياً). كما نوصي باستخدام واجهة تثبيت تتوافق مع المعيار القياسي TUV-GS أو UL1678 المعمول به في أمريكا الشمالية.

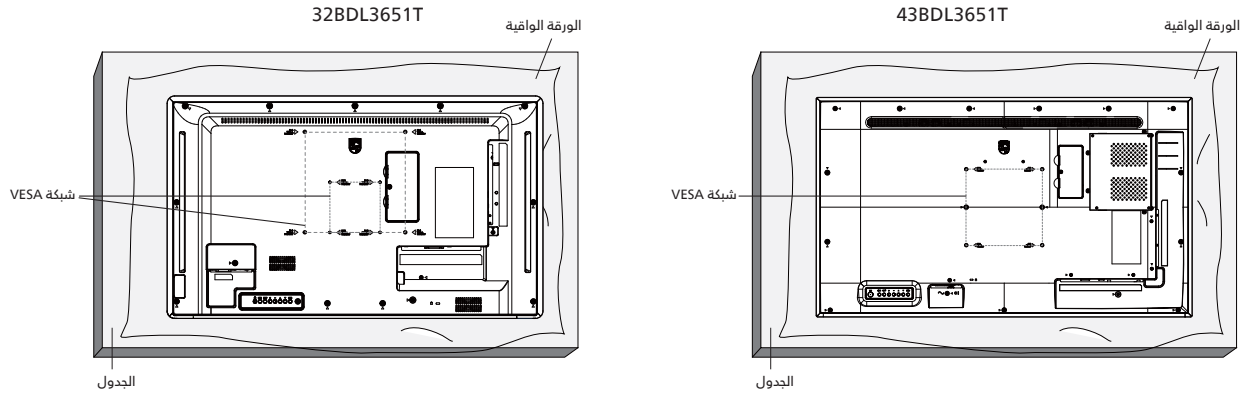

- ١- جهز سطح مستو وأفقي أكبر من الشاشة، وانشر ورقة واقية سميكة عليه لتسهيل العمل على الشاشة دون خدشها.
- ٢- احرص على وجود جميع الملحقات اللازمة لكل أنواع التثبيت (التثبيت على الحائط والتثبيت بالسقف وحامل المنضدة، وما إلى ذلك).
- ٣- اتبع الإرشادات المرفقة مع مجموعة تركيب القاعدة. فقد يؤدي عدم اتباع إجراءات التثبيت الصحيحة إلى تلف المعدات أو إصابة المستخدم أو الشخص الذي يقوم بالتثبيت، ولا يشمل ضمان المنتج إصلاح التلف الناتج عن التثبيت غير السليم.
- ٤- 32BDL3651T: فيما يخص مجموعة التثبيت على الحائط، استخدم براغي تثبيت M4 (بطول ١٠ مم أطول من سمك حامل التثبيت) ثم أحكم ربط المسامير.
- ٥- 43BDL3651T: فيما يخص مجموعة التثبيت على الحائط، استخدم براغي تثبيت M6 (بطول ١٠ مم أطول من سمك حامل التثبيت) ثم أحكم ربط المسامير.

٢-٤-١ شبكة VESA

١٠٠ (أفقي) × ١٠٠ (رأسي) مم	32BDL3651T
٢٠٠ (أفقي) × ٢٠٠ (رأسي) مم	43BDL3651T

تنبيه:

لمنع سقوط الشاشة:

- بالنسبة للتركيب في الحائط أو السقف نوصي بتثبيت الشاشة باستخدام الأكتاف المعدنية المتاحة في الأسواق. للحصول على إرشادات تفصيلية حول التثبيت ارجع إلى الدليل المرفق مع الكتيبة.
- لمنع سقوط الشاشة في حالة وقوع زلزال أو أي كارثة طبيعية أخرى يرجى الرجوع إلى الشركة المصنعة للكثيفة للتعرف على أنسب موقع للتركيب.
- نظراً لارتفاع الشاشة وثقلها يوصى بتثبيتها من قبل أربعة فنيين.

المساحة المطلوبة للتهوية

اترك مسافة ١٠٠ مم فوق وتحت ومن يمين ويسار الشاشة للتهوية.

ملاحظة: يوصى بالاستعانة بفني محترف عند تركيب الشاشة على الحائط. الشركة غير مسئولة عن أي ضرر قد تلحق بالشاشة إذا لم يتم التركيب من قبل فني محترف.

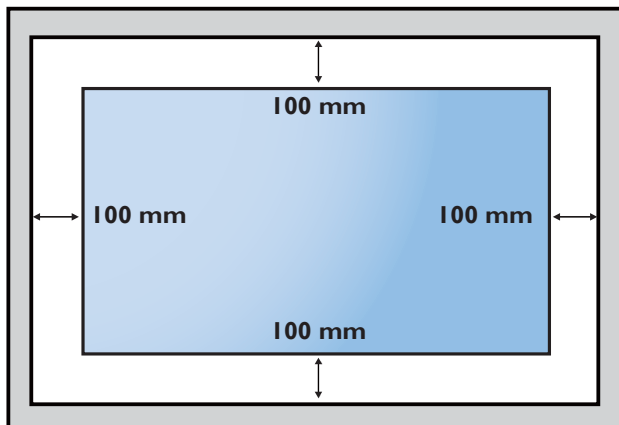

٣- أجزاء الشاشة ووظائفها

١-٣ لوحة التحكم

32BDL3651T

43BDL3651T

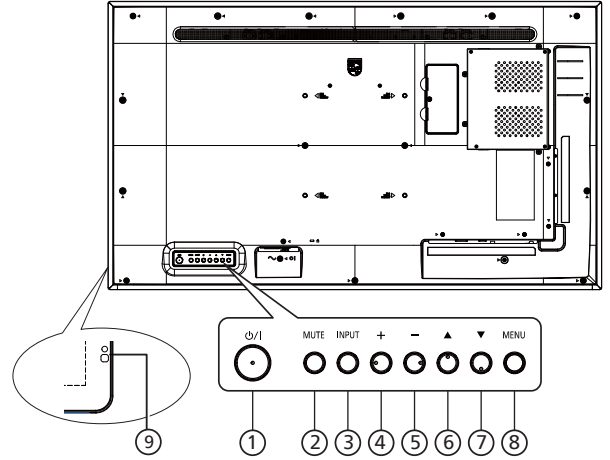
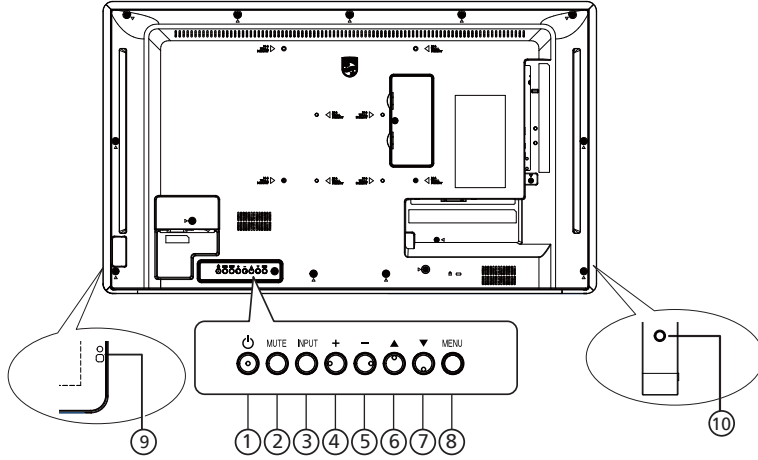

- يشير إلى حالة تشغيل الشاشة:
- يضيء بالأخضر عند تشغيل الشاشة
- يضيء بالأحمر عندما تكون الشاشة في وضع الاستعداد
- عند تمكين {الجدول} يومض المؤشر باللون الأخضر والأحمر.
- في حالة وميض المؤشر باللون الأحمر، يشير إلى اكتشاف خطأ
- لا يضيء المؤشر عند انقطاع التيار الرئيسي عن الشاشة
- * استخدم كبل مستشعر الأشعة تحت الحمراء للحصول على أداء أفضل لوحدة التحكم عن بُعد. (يرجى الرجوع إلى الإرشادات الواردة في ٤-٥)
- ⑩ زر [لمس التبديل]
تشغيل وظيفة اللمس أو إيقافها.

- ① زر [⏻]/[⏻]
تشغيل الشاشة أو إدخالها في وضع الاستعداد.
- ② زر [كتم الصوت]
كتم الصوت أو إعادة تنشيطه.
- ③ الزر [الإدخال]
اختيار مصدر دخل.
- ④ الزر [+]
زيادة قيمة الضبط أثناء عرض قائمة المعلومات على الشاشة أو زيادة مستوى خرج الصوت أثناء إيقاف عرض القائمة.
- ⑤ الزر [-]
خفض قيمة الضبط أثناء عرض قائمة المعلومات على الشاشة أو خفض مستوى خرج الصوت أثناء إيقاف عرض القائمة. العرض على الشاشة.
- ⑥ الزر [▲]
نقل العنصر الممدد لمستوى واحد لأعلى بينما تكون قائمة OSD قيد التشغيل.
- ⑦ الزر [▼]
نقل العنصر الممدد لمستوى واحد لأسفل بينما تكون قائمة OSD قيد التشغيل.
- ⑧ الزر [MENU] (القائمة)
رجوع إلى القائمة السابقة عندما تكون قائمة OSD قيد التشغيل. كما يمكن استخدام الزر لتنشيط قائمة OSD عندما تكون القائمة وضع الإيقاف.
- ⑨ مستشعر وحدة التحكم عن بُعد ومؤشر حالة الطاقة
• يستقبل إشارات الأوامر من وحدة التحكم عن بُعد.

٢-٣ أطراف توصيل الدخل/الخروج

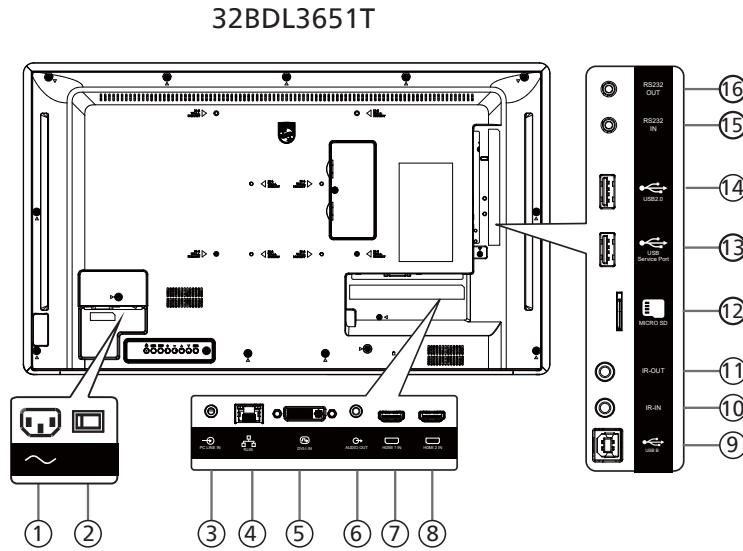

- ① **دخول التيار المتردد**
دخول طاقة التيار المتردد من مأخذ التيار الكهربائي بالحائط.
- ② **مفتاح الطاقة الرئيسي**
تبادل الطاقة الرئيسية بين التشغيل والإيقاف.
- ③ **مدخل سلكي للكمبيوتر**
دخول الصوت لمصدر VGA (هاتف إستريو ٣,٥ مم).
- ④ **RJ-45**
تستخدم وظيفة التحكم في شبكة LAN لإرسال إشارة وحدة التحكم عن بعد من مركز التحكم.
- ⑤ **DVI-I IN**
مدخل تشغيل فيديو DVI.
- ⑥ **خروج الصوت**
خروج الصوت إلى جهاز AV خارجي.
- ⑦ **مدخل HDMI1 / مدخل HDMI2**
التوصيل بجهاز مصدر من خلال كبل HDMI.
- ⑨ **USB-B**
التوصيل بكمبيوتر خارجي لدعم وظيفة اللمس.
- ⑩ **دخول IR / خروج IR**
دخول/خروج إشارة الأشعة تحت الحمراء لوظيفة التكرار البيئي.
- ملاحظات:**
- يتوقف حساس وحدة التحكم عن بُعد الخاص بالشاشة إذا تم توصيل قابس [دخول IR].
 - للتحكم عن بُعد في جهاز الصوت والصورة عبر هذه الشاشة راجع صفحة ٢٨ لمعلومات عن التوصيل التمريري عبر الأشعة تحت الحمراء.
- ⑫ **MICRO SD**
إدخال بطاقة Micro SD.
- ⑬ **منفذ خدمة USB**
يتم توصيله بوحدة تخزين USB لتحديث البرنامج الثابت الخاص باللوحة الرئيسية.
- ملاحظة: المنفذ مخصص لتحديث البرنامج الثابت فقط.
- ⑭ **منفذ USB 2.0**
توصيل جهاز تخزين USB أو منفذ الخدمة.
- ⑮ **دخول RS232 / خروج RS232**
دخول/خروج شبكة Android RS232 محجوز لاستخدام البروتوكول المخصص من مجمع الأنظمة.

43BDL3651T

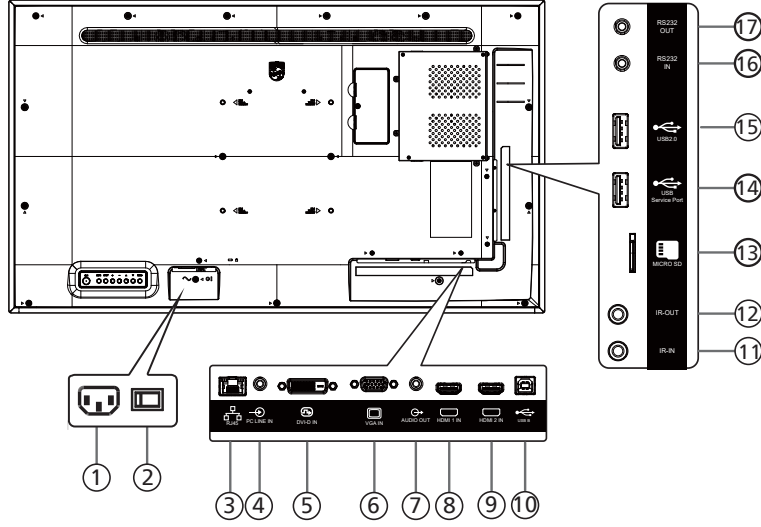

يتم توصيله بوحدة تخزين USB لتحديث البرنامج الثابت الخاص باللوحة الرئيسية.

ملاحظة: المنفذ مخصص لتحديث البرنامج الثابت فقط.

⑩ منفذ USB 2.0

توصيل جهاز تخزين USB أو منفذ الخدمة.

⑪ دخل RS232 / ⑫ خرج RS232

دخل/خرج شبكة Android RS232 محجوز لاستخدام البروتوكول المخصص من مجمع الأنظمة.

① دخل التيار المتردد

دخل طاقة التيار المتردد من مأخذ التيار الكهربائي بالحائط.

② مفتاح الطاقة الرئيسي

تبديل الطاقة الرئيسية بين التشغيل والإيقاف.

③ RJ-45

تستخدم وظيفة التحكم في شبكة LAN لإرسال إشارة وحدة التحكم عن بعد من مركز التحكم.

④ مدخل سلكي للكمبيوتر

دخل الصوت لمصدر VGA (هاتف إستريو ٣,٥ مم).

⑤ مدخل DVI-D

مدخل تشغيل فيديو DVI.

⑥ مدخل VGA (D-Sub)

مدخل تشغيل فيديو VGA.

⑦ خرج الصوت

خرج الصوت إلى جهاز AV خارجي.

⑧ مدخل HDMI1 / ⑨ مدخل HDMI2

التوصيل بجهاز مصدر من خلال كبل HDMI.

⑩ USB-B

التوصيل بكمبيوتر خارجي لدعم وظيفة اللمس

⑪ دخل IR / ⑫ خرج IR

دخل/خرج إشارة الأشعة تحت الحمراء لوظيفة التكرار البيئي.

ملاحظات:

- يتوقف حساس وحدة التحكم عن بُعد الخاص بالشاشة إذا تم توصيل قابس [دخل IR].
- للتحكم عن بُعد في جهاز الصوت والصورة عبر هذه الشاشة راجع صفحة ٢٨ لمعلومات عن التوصيل التمريري عبر الأشعة تحت الحمراء.

⑬ MICRO SD

إدخال بطاقة Micro SD.

⑭ منفذ خدمة USB

٣-٣ تركيب البطاريات في وحدة التحكم عن بعد

يتم تشغيل وحدة التحكم عن بعد ببطاريتين من نوع AAA 1,5 فولت.

لتركيب أو استبدال البطاريتين:

- ١- اضغط ثم اسحب الغطاء لفتحه.
- ٢- ضع البطاريتين مع مراعاة وضع القطبية الصحيحة (+) و (-).
- ٣- أعد الغطاء إلى مكانه.

تنبيه:

قد يتسبب الاستخدام غير الصحيح للبطاريات في حدوث تشريب أو انفجار. لذا تأكد من اتباع الإرشادات أدناه:

- ضع بطاريتين AAA مع مراعاة وضع القطبية الصحيحة (+ و -).
- لا تستخدم نوعين مختلفين من البطاريات معًا.
- تجنب استخدام بطارية جديدة مع بطاقة مستهلكة. وإلا قد يتسبب ذلك في حدوث تسرب أو قصر عمر البطاريات.
- أخرج البطاريات الفارغة فوراً لتجنب حدوث تسرب في حجيرة البطارية. يحظر لمس حامض البطاريات المكشوف، فقد يتسبب ذلك في إصابات جلدية.
- لا تتخلص من بطارية في نار أو فرن ساخن ولا تسحقها أو تقطعها ميكانيكياً، وإلا فقد يحدث انفجار؛ ولا تترك بطارية في بيئة محيطة ترتفع بها درجة الحرارة بشكل مفرط، وإلا فقد يحدث انفجار أو تسرب لسائل أو غاز قابل للاشتعال؛ وقد يؤدي تعرض بطارية لضغط هوائي منخفض للغاية إلى حدوث انفجار أو تسرب لسائل أو غاز قابل للاشتعال.
- ملاحظة: أزل البطاريات من الحجيرة في حال عدم الاستخدام لفترات طويلة.

٤-٣ التعامل مع وحدة التحكم عن بُعد

- يمنع تعريض وحدة التحكم عن بعد للسقوط أو الصدمات.
- يمنع دخول أي سائل إلى وحدة التحكم عن بعد. فإن دخلت المياه إلى وحدة التحكم عن بعد فامسحها بقطعة قماش جافة على الفور.
- تجنب وضع وحدة التحكم عن بعد بالقرب من مصادر الحرارة أو الرطوبة
- لا تحاول فك وحدة التحكم عن بُعد إلا في حالة الحاجة إلى تركيب بطاريات جديدة فيها.

٥-٣ نطاق تشغيل وحدة التحكم عن بُعد

وجه الجزء العلوي الأمامي من وحدة التحكم عن بعد إلى المستشعر في الشاشة عندما تضغط على الأزرار.

استخدم وحدة التحكم عن بعد في حدود مسافة لا تزيد عن حوالي ٤ أمتار/١٦ قدمًا من المستشعر الموجود بالشاشة، أو بزاوية أفقية أو رأسية لا تزيد عن ٠ درجة.

ملاحظة: قد لا تعمل وحدة التحكم عن بعد بشكل صحيح عندما يكون مستشعر التحكم في الشاشة عن بعد تحت أشعة الشمس المباشرة أو الإضاءة القوية، أو في حالة وجود عائق لانتقال الإشارات بين والشاشة.

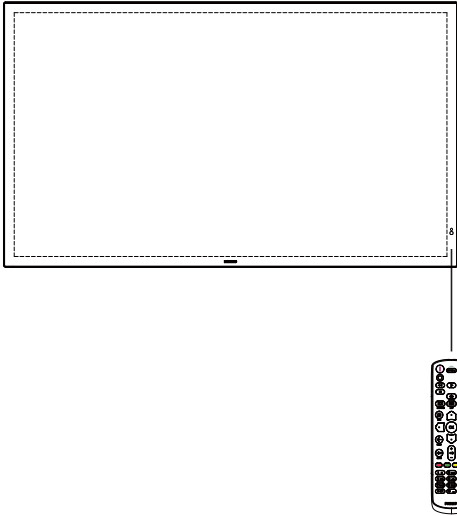

① [●] زر المعلومات

عرض قائمة OSD الخاصة بالمعلومات.

⑦ أزرار التنقل

[⏠]

قائمة الجذر: ذهاب إلى قائمة المعلومات المعروضة على الشاشة للصورة الذكية.

القائمة الرئيسية: نقل العنصر المختار إلى أعلى لإجراء الضبط.

قائمة السلسلة التعاقيبية للأشعة تحت الحمراء: زيادة رقم "معرف المجموعة" المتحكم فيه.

[⏴]

قائمة الجذر: ذهاب إلى قائمة المعلومات المعروضة على الشاشة لمصدر الصوت.

القائمة الرئيسية: نقل العنصر المختار إلى أسفل لإجراء الضبط.

قائمة السلسلة التعاقيبية للأشعة تحت الحمراء: تقليل رقم معرف المجموعة المتحكم فيها.

[⏵]

القائمة الرئيسية: ذهاب إلى المستوى السابق في القائمة.

قائمة المصدر: خروج من قائمة المصدر.

قائمة مستوى الصوت: خفض مستوى الصوت.

[D]

القائمة الرئيسية: ذهاب إلى المستوى التالي في القائمة أو ضبط الخيار المحدد.

قائمة المصدر: ذهاب إلى المصدر المحدد.

قائمة مستوى الصوت: زيادة مستوى الصوت.

⑧ [OK] الزر

قائمة الجذر: ذهاب إلى قائمة المعلومات المعروضة لسلسلة الاتصال IR المتوالي في الوضع الرئيسي أو الفرعي.

القائمة الرئيسية: تأكيد أحد الإدخالات أو الاختيارات.

⑨ [←] زر الرجوع

رجوع إلى صفحة السابقة أو الخروج من الوظيفة السابقة.

⑩ [✖] زر كتم الصوت

كتم الصوت أو إلغاء كتمه.

⑪ [●] [●] [●] [●] أزرار اللون

تحديد مهمة أو خيار. (لدخل الوسائط فقط)

[●] مفتاح تشغيل سريع لوظيفة اختيار النافذة.

⑫ [ID SET/ ENTER / رقم] الزر

لدخول نص لإعداد الشبكة.

اضغط لتعيين معرف الشاشة. راجع ٢-٦-٣ معرّف وحدة التحكم عن بُعد لمزيد من التفاصيل.

⑬ [⏏] زر التنسيق

تحديد وضع تكبير/تصغير الصورة من بين كامل أو ٤:٣ أو ١:١ أو ١٦:٩ أو ٢١:٩ أو مخصص.

⑭ [☑] زر خيارات

محجوز.

⑮ [⏏] زر المؤشر

وظيفة الماوس لنظام Android

⑯ [⏏] زر ضبط

ذهاب إلى قائمة المعلومات المعروضة لضبط الصوت (لدخل VGA فقط).

⑰ [−] [+] زر مستوى الصوت

ضبط مستوى الصوت.

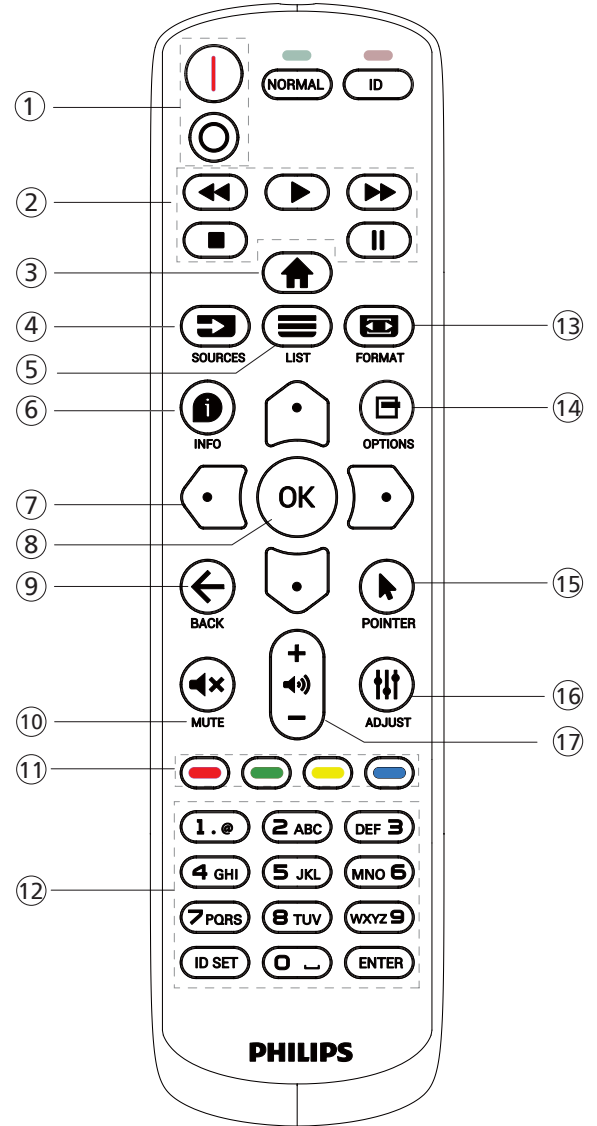

① [I/O] زر الطاقة

[I] تشغيل الطاقة.

[O] إيقاف تشغيل الطاقة.

② أزرار [تشغيل]

التحكم في تشغيل ملفات الوسائط (لدخل الوسائط فقط).
خاصية التجميد

إيقاف مؤقت: مفتاح تشغيل سريع لتجميد محتوى كل أنواع الدخل.

تشغيل: مفتاح تشغيل سريع لإلغاء تجميد محتوى كل أنواع الدخل.

③ [⏠] زر الصفحة الرئيسية

قائمة الجذر: ذهاب إلى قائمة المعلومات المعروضة على الشاشة للقائمة الرئيسية.

غير ذلك: الخروج من قائمة المعلومات المعروضة على الشاشة (OSD).

④ [▶] زر المصدر

قائمة الجذر: ذهاب إلى قائمة المعلومات المعروضة على الشاشة لمصدر الفيديو.

⑤ [≡] زر القائمة

محجوز.

٢-٦-٣ معرّف وحدة التحكم عن بُعد

تعيين رقم هوية وحدة التحكم من بعد عند استخدام أكثر من شاشة.

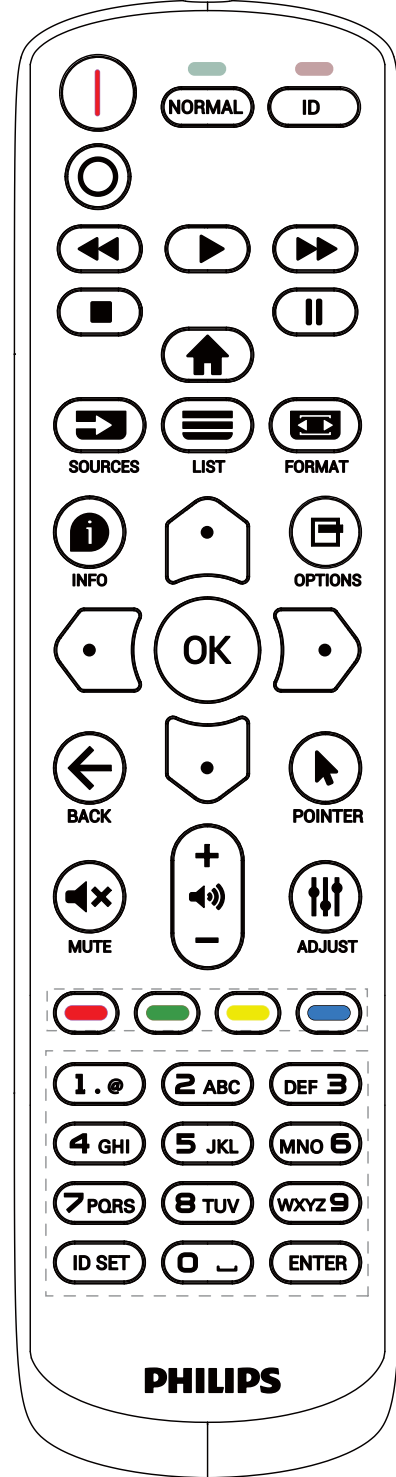

اضغط على الزر [ID] وسيومض مؤشر بيان الحالة باللون الأحمر مرتين.

١- اضغط على الزر [ID SET] لأكثر من ثانية واحدة لدخول وضع رقم التعريف. تضيء عندئذٍ لمبة بيان الحالة باللون الأحمر. يؤدي الضغط على الزر [ID SET] مرة أخرى إلى الخروج من وضع رقم التعريف. إيقاف إضاءة المؤشر الأحمر.

اضغط على أرقام من [٠] إلى [٩] لتحديد الشاشة المراد التحكم فيها. مثال: اضغط على [٠] و [١] للتحكم في الشاشة رقم ١, واضغط على [١] و [١] للتحكم في الشاشة رقم ١١. الأرقام المتاحة هي [٠١] - [٢٥٥].



٢- في حال عدم الضغط على أي زر خلال ١٠ ثوان يتم الخروج من وضع الهوية.



٣- في حال الضغط على زر خطأ انتظر لمدة ١ ثانية حتى ينطفئ مؤشر LED الأحمر، ثم يضيء مرة أخرى، بعدها اضغط على الأرقام الصحيحة.

٤- اضغط على الزر [ENTER] لتأكيد الاختيار. إضاءة المؤشر الأحمر مرتين ثم توقفه.

ملاحظة:

- اضغط على الزر [NORMAL] (عادي). يومض مؤشر LED الأخضر مرتين، ويدل ذلك على أن الشاشة في وضع التشغيل العادي.
- يجب إعداد رقم التعريف لكل شاشة أولاً قبل تحديده.

١) مدير الملفات
الوصول إلى ملف الوسائط من "مدير الملفات" واختيار تشغيله.
٢) مشغل الوسائط -> إنشاء -> تحرير أو إضافة قائمة تشغيل
جديدة -> اختر أي ملفات وسائط -> اضغط على  لتشغيل
ملف الوسائط مباشرة.
٣) مشغل الوسائط -> تشغيل -> اختر قائمة تشغيل غير فارغة ->
اضغط على  لتشغيل كل ملفات الوسائط المدرجة من قائمة
التشغيل.

٤) ضبط قائمة التشغيل في "تمهيد من المصدر" أو "الجدول"
من خلال قائمة التعليمات المعروضة على الشاشة.
٢- عند تشغيل ملف فيديو أو موسيقى، يمكنك الضغط على الزر
 لإيقاف التشغيل. وفي حالة الضغط على  مرة أخرى
يعاد التشغيل من بداية الملف.
٣- عند تشغيل ملف فيديو أو موسيقى يمكن الضغط على الزر
 لإيقاف التشغيل مؤقتًا.

٤- ينبغي وضع كل ملفات الوسائط في مجلد باسم "philips"
ضمن الدليل الجذر لوحدة التخزين المحددة (داخلية أو USB أو بطاقة
SD). وتتم تسمية كل المجلدات الفرعية حسب نوع الوسائط (فيديو
أو صور أو موسيقى) وينبغي عدم تغييرها.

مقاطع الفيديو: {root dir of storage}/philips/video/
الصور: {root dir of storage}/philips/photo/
الموسيقى: {root dir of storage}/philips/music/
مع العلم بأن الأدلة الرئيسية لوحدة التخزين الثلاثة هي
التخزين الداخلي: /sdcard/
وحدة تخزين USB: /mnt/usb_storage
بطاقة SD: /mnt/external_sd

٣) زر الصفحة الرئيسية

الوصول إلى قائمة المعلومات المعروضة على الشاشة (OSD).
يتم التحكم في هذا الزر من خلال Scalar فقط.

٤) زر المصدر

اختيار مصدر دخل.
يتم التحكم في هذا الزر من خلال Scalar فقط.





٥) زر القائمة

١- انقل التركيز لأعلى إلى عناصر الاختبار التالية في محتوى صفحة
الويب.
٢- انقل التركيز لأعلى إلى عنصر التحكم أو عنصر واجهة المستخدم
التالي كالأزرار مثلًا.

٦) زر المعلومات

١- عرض معلومات عن إشارة الدخل الحالية. يعرضها نظام Scalar.
٢- مشغل الوسائط -> إنشاء -> تحرير أو إضافة قائمة تشغيل
جديدة -> اختر أية ملفات وسائط -> اضغط على  لعرض
معلومات عن ملف الوسائط المختار.

٧) أزرار التنقل

١- التنقل بين القوائم وتحديد عنصر من العناصر.
٢- تستخدم هذه الأزرار للتحكم في شريط تمرير الشاشة في
محتوى صفحة الويب. اضغط على  أو  لنقل شريط التمرير
الرأسي لأعلى أو لأسفل. اضغط على  أو  لنقل شريط
التمرير الأفقي لليساار أو لليمين.

٨) الزر [OK]

تأكيد أحد الإدخالات أو الاختيارات.

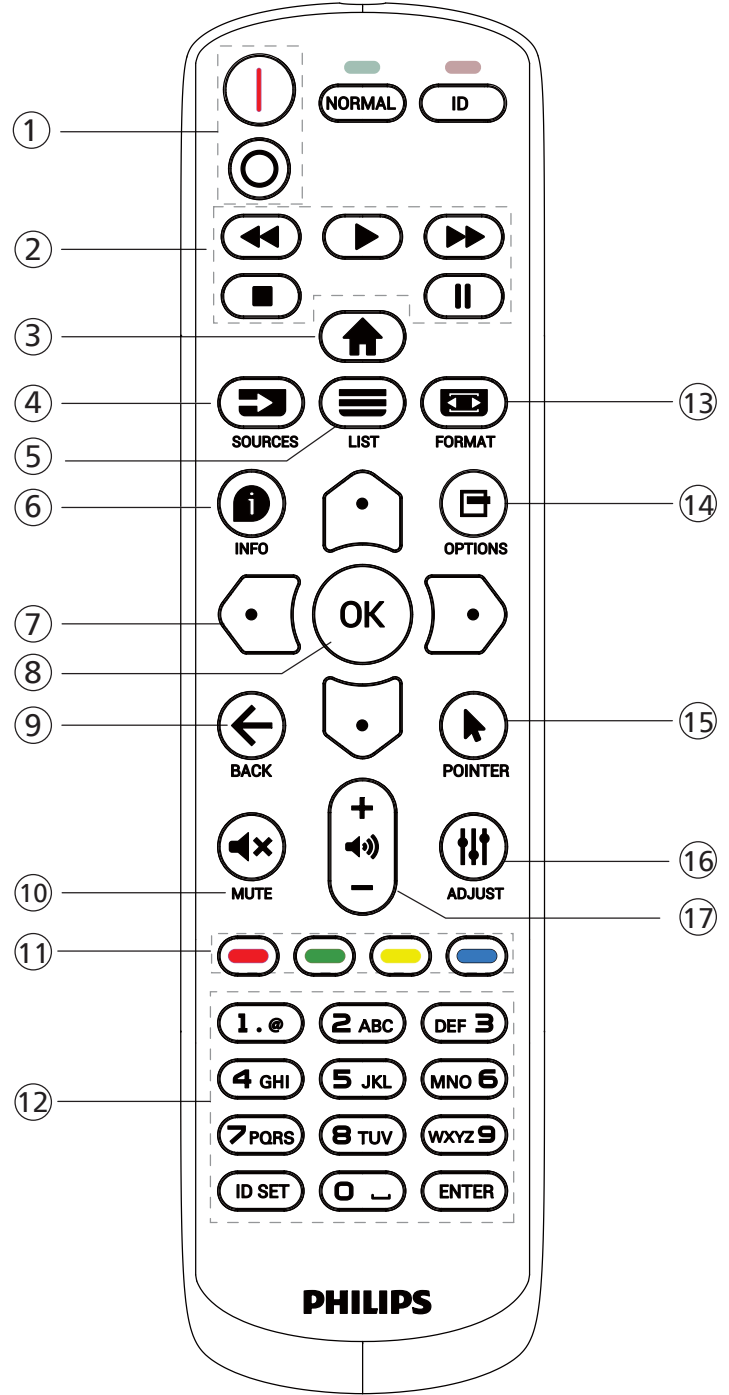

١) زر الطاقة

تشغيل الشاشة أو إدخالها في وضع الاستعداد.
يتم التحكم في هذا الزر من خلال Scalar فقط.

٢) أزرار [تشغيل]

١- التحكم في تشغيل ملفات الوسائط (فيديو أو صوت أو صورة).
هناك ٤ طرق لتشغيل ملفات الوسائط.

⑨ [←] زر الرجوع

رجوع إلى صفحة السابقة أو الخروج من الوظيفة السابقة.

⑩ [✖] زر كتم الصوت

كتم الصوت أو إلغاء كتمه.

يتم التحكم في هذا الزر من خلال Scalar فقط.

⑪ [-] [+] [=] أزرار اللون

⑫ [ID SET / ENTER] زر [رقم / ID SET / ENTER]

الزران ID SET و ENTER  و  محجوزان في مصدر Android. يتم التحكم في هذه الأزرار من خلال Scalar فقط.

⑬ [📄] زر التنسيق

لتغيير تنسيق الصورة. يتم التحكم في هذا الزر من خلال Scalar فقط.

⑭ [📄] زر خيارات

افتح مربع الأدوات من مشغل الوسائط.

١- مشغل الوسائط -> إنشاء -> تحرير أو إضافة قائمة تشغيل جديدة
-> اضغط على  لفتح صندوق أدوات. يتم تمرير صندوق الأدوات من الجانب الأيسر للشاشة.

⑮ [📄] أزرار المؤشر

وظيفة الماوس لنظام Android.

⑯ [📄] زر ضبط

١- انقل التركيز لأسفل إلى عناصر الاختبار التالية في محتوى صفحة الويب.

٢- انقل التركيز لأسفل إلى عنصر التحكم أو عنصر واجهة المستخدم التالي كالأزرار مثلًا.

⑰ [-] [+] زر مستوى الصوت

ضبط مستوى الصوت. يتم التحكم في الأزرار من خلال Scalar فقط.

V-3 غطاء USB

* استخدم غطاء USB والمسامير اللولبية لتغطية ذاكرة USB وبطاقة Micro SD.

١ ركب محرك أقراص USB المحمول وبطاقة SD المصغرة.

٢ استخدم البرغي من الملحقات لتثبيت غطاء USB.

الحجم الأقصى المناسب لمحرك أقراص USB المحمول: ٢٠ (عرض) × ١٠ (ارتفاع) × ٨٠ (عمق) مم

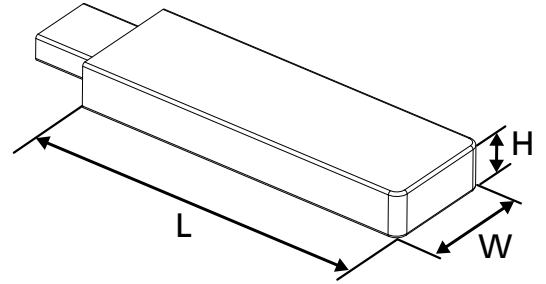

32BDL3651T

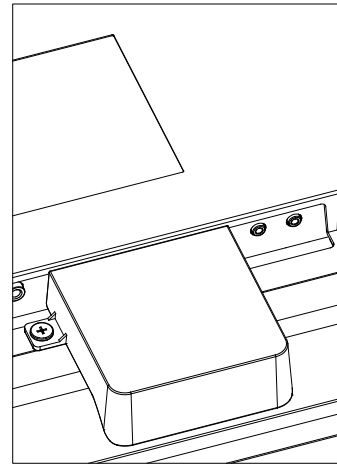
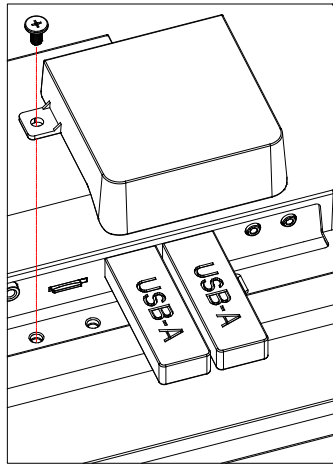
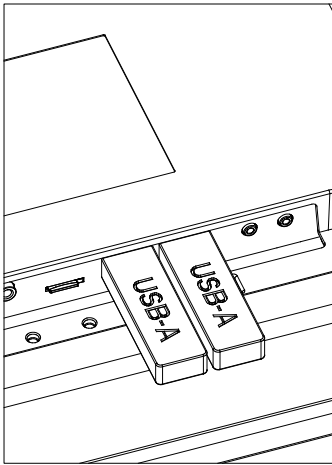

43BDL3651T

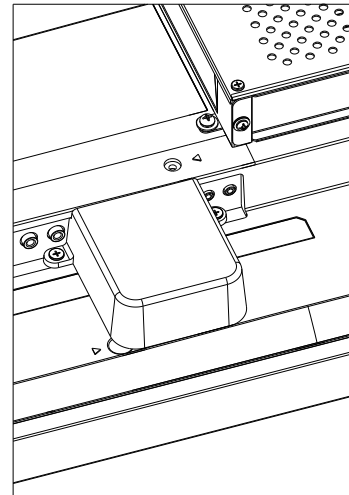
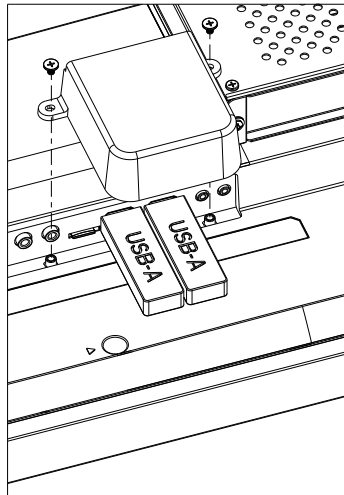
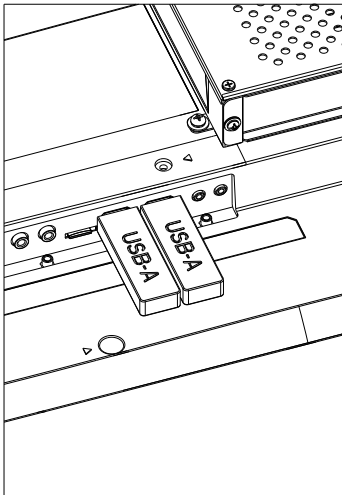

٨-٣ غطاء محول المتردد (في 43BDL3651T فقط)

- استخدم غطاء مفتاح التيار المتردد لتغطية مفتاح التيار المتردد.
- ١- فُك البرغي.
- ٢- ركب غطاء مفتاح التيار المتردد.
- ٣- ثبت غطاء مفتاح التيار المتردد بالبرغي في الخطوة ١.

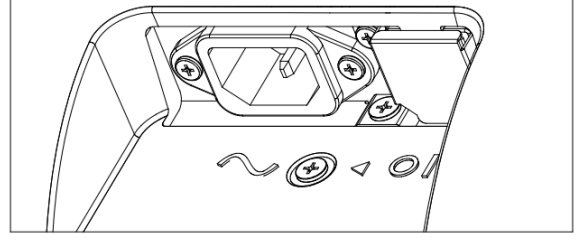
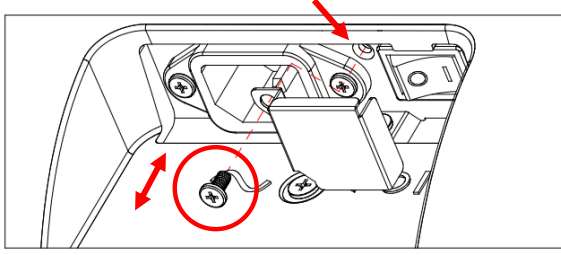

٤- توصيل أجهزة خارجية

١-٤ توصيل جهاز خارجي (مشغل وسائط متعددة)

١-١-٤ استخدام دخل فيديو HDMI

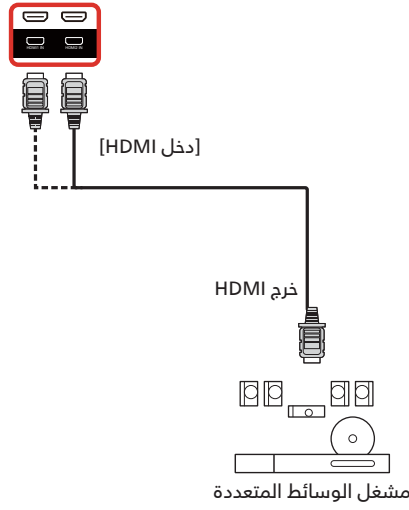

٢-٤ توصيل كمبيوتر

١-٢-٤ استخدام دخل DVI

32BDL3651T

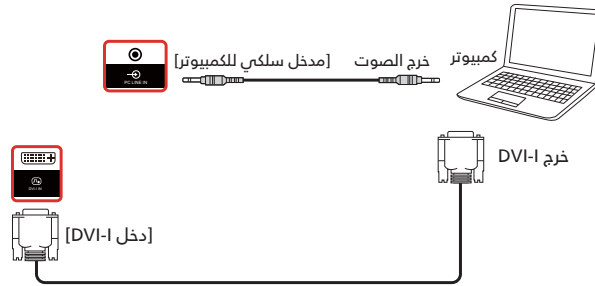

43BDL3651T

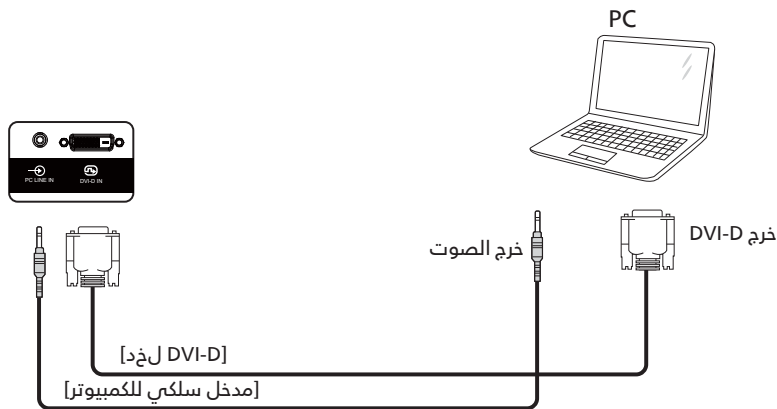

٢-٢-٤ استخدام دخل HDMI

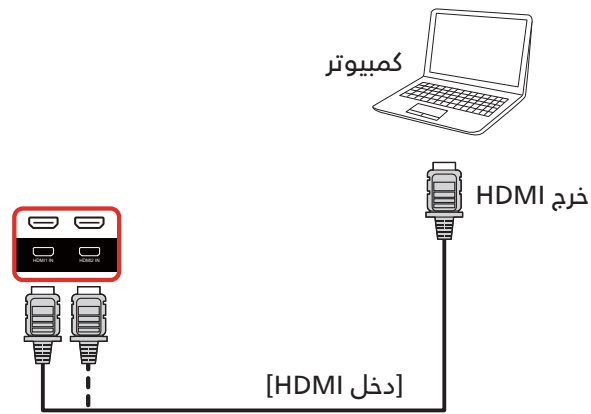

٣-٢-٤ استخدام دخل VGA

32BDL3651T

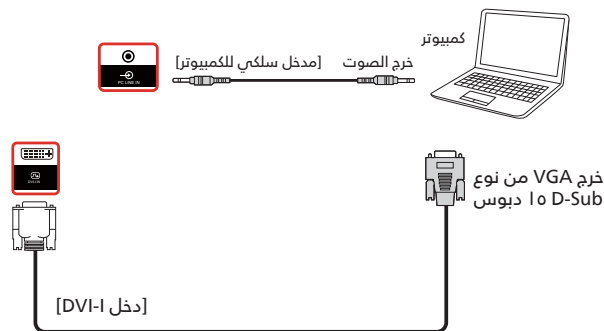

43BDL3651T

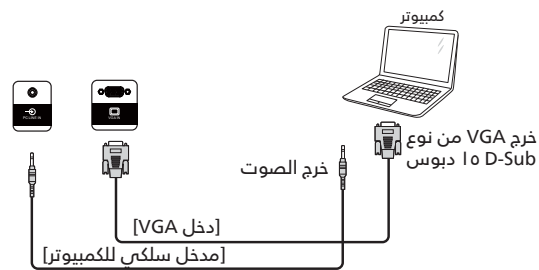

٣-٤ توصيل أجهزة الصوت

١-٣-٤ توصيل جهاز صوت خارجي

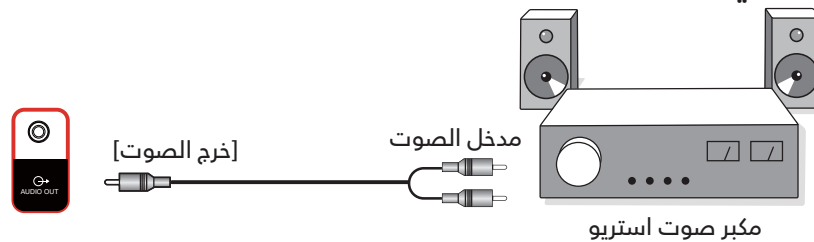

٤-٤ توصيل عدة شاشات باستخدام اتصال تسلسلي متتالي (سلسلة ديزي) يمكن ربط العديد من الشاشات في سلسلة متصلة على التوالي في بعض استخدامات لوحات العرض.

٤-٤-١ توصيل وحدة التحكم في الشاشة

وصل موصل [خرج RS232] الخاص بـ شاشة ١ بـ موصل [دخول RS232] الخاص بـ شاشة ٢.

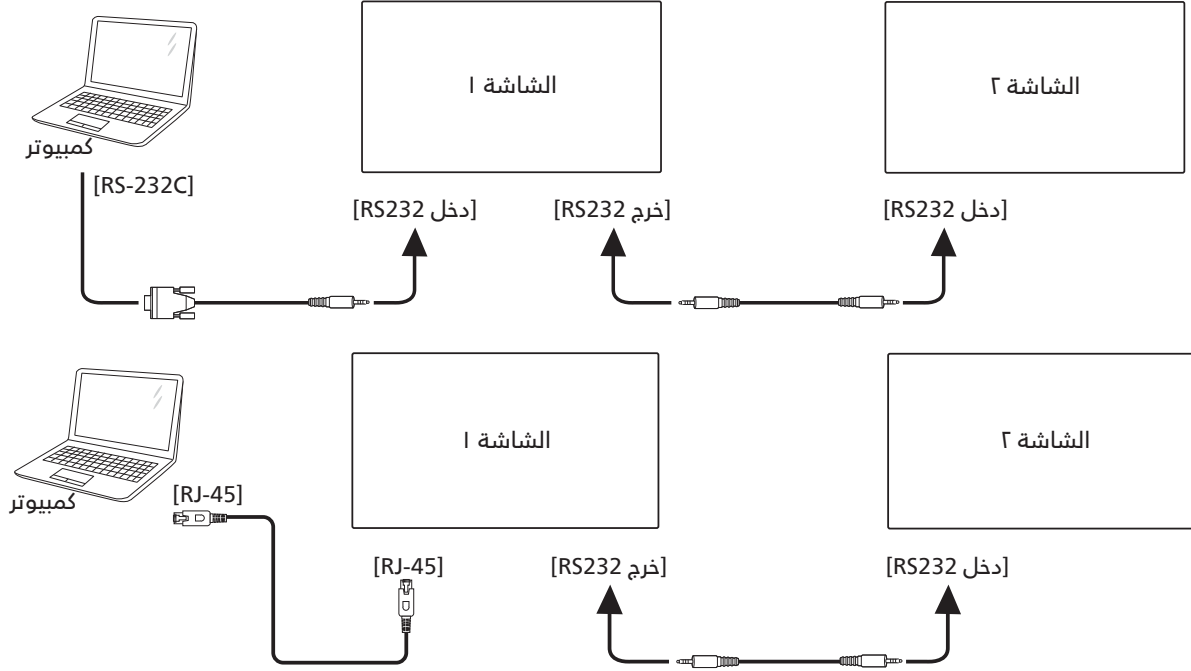

٥-٤ التوصيل عبر الأشعة تحت الحمراء

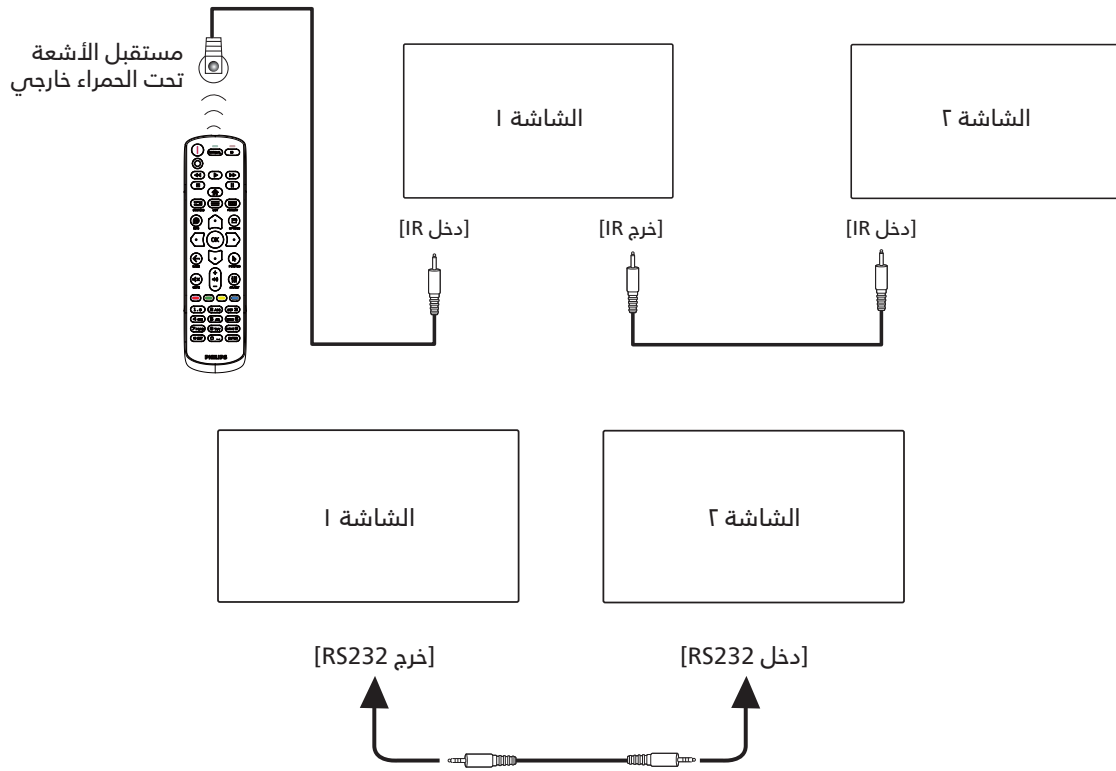

ملاحظة:

- ١- يتوقف تشغيل مستشعر وحدة التحكم عن بُعد في هذه الشاشة إذا تم توصيل [دخل IR].
- ٢- يدعم توصيل التكرار بالأشعة تحت الحمراء حتى ٩ شاشات.
- ٣- يدعم التوصيل التسلسلي بالأشعة تحت الحمراء عبر RS232 حتى ٩ شاشات.

٦-٤ التوصيل التمريري عبر الأشعة تحت الحمراء

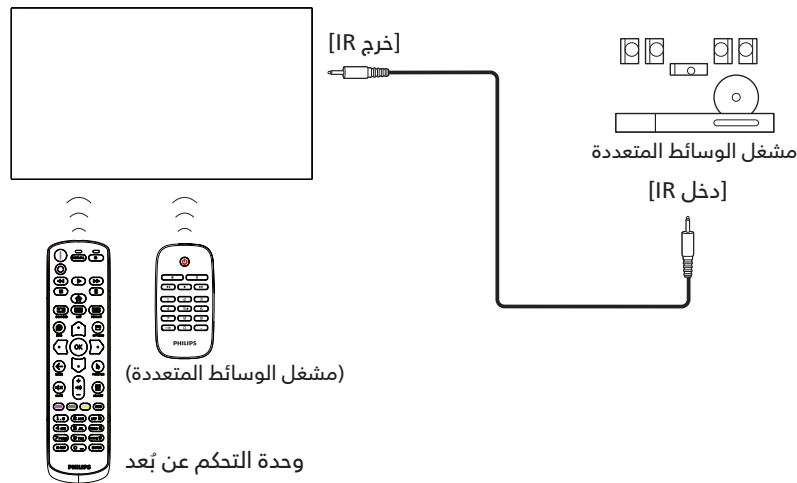

٧-٤ تشغيل اللمس

جهاز العرض هذا مزود بشاشة حساسة تعمل باللمس وتدعم خصائص اللمس في Windows إما بنظام اللمسة الواحدة أو اللمس المتعدد. حيث يبدأ النظام في التفاعل بعد لمس الصور أو النص في الشاشة بأصابعك برفق.

يشرح هذا القسم عملية تشغيل اللمس في الشاشة. ولمعرفة المزيد من التفاصيل حول كيفية تشغيل خاصية اللمس، يرجى الرجوع إلى تعليمات تشغيل نظام Windows.

النقرة الواحدة

انقر نقرة سريعة بأصبع واحد فوق الهدف المراد على الشاشة ثم ارفع يديك بعدها.

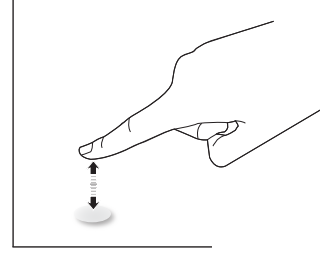

يرجى ملاحظة أن الشاشة اللمسية ستستجيب لأي لمسة خفيفة من طرف الأصبع عند النقر عليها.

النقر المزدوج

انقر نقرتين متتاليتين بأصبع واحد فوق الهدف المراد على الشاشة ثم ارفع يديك بعدها.

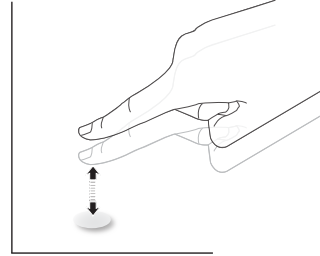

التحريك

انقر فوق الهدف على الشاشة بأصبع واحد وحركه دون أن تفقد الاتصال المباشر معه، ثم ارفع يديك بعدها.

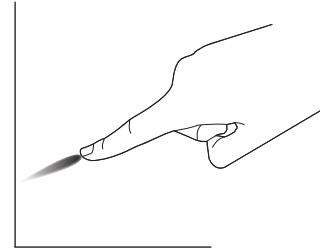

التمرير السريع

المس الهدف على الشاشة بأصبع واحد وحركه على السطح بسرعة.

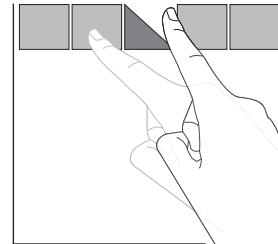

التكبير

المس الهدف المراد على الشاشة بأصبعين مضمومين، ثم باعد بينهما لتكبير (لتضخيم) الصورة المعروضة.

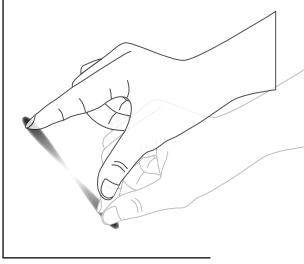

التصغير

المس الهدف المراد على الشاشة بأصبعين متباعدين ثم قرب بين الأصبعين لتصغير (لتقليص) الصورة المعروضة.

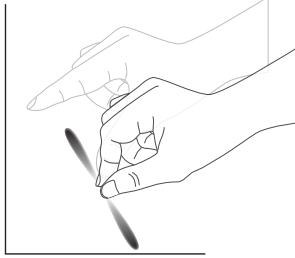

اللمس مع الاستمرار

المس الهدف المراد على الشاشة بأصبع واحد مع الاستمرار في اللمس لفترة من الوقت وذلك لعرض قائمة المحتويات أو صفحة الخيارات لعنصر ما.

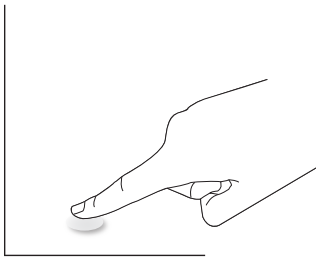

وظيفة اللمس المتعدد غير مدعومة في نظم تشغيل Mac. نظام التشغيل المدعوم مدرج أدناه.

32BDL3651T

الوصف		العنصر
Windows 7, 8, 10		أنظمة التشغيل مدعومة من تقنية التوصيل والتشغيل
إمكانات لمس متعددة	لمسة واحدة	نظام التشغيل
*O	O	Windows 7, 8, 10
X	**O	Mac OS X الإصدار قبل (وشامل) ١٠,١٤
***O	***O	Chrome 38+
****O	O	Android
*****O	*****O	Linux
<p>* دعم اللمس المتعدد. ** ١٠,٩ (Mavericks), ١٠,١٠ (Yosemite), ١٠,١١ (El Capitan), ١٠,١٢ (Sierra), ١٣,١٠ (High Sierra), ١٠,١٤ (Mojave) *** إصدار النواة < ٣,٨، دعم التوصيل والتشغيل **** Android ٤,٠ ~ ٧,٠ ، إصدار Kernel < ٣,٨، دعم التوصيل والتشغيل، إصدار Kernel > ٣,٨، بحاجة إلى محرك. ***** CentOS 6~7, RHEL 6~7, SUSE 11/12/13/42 ***** Ubuntu 12.04~16.04, Fedora 17~27, Debian 7~9</p>		

43BDL3651T

الوصف		العنصر
Windows 7, 8/8.1, 10		أنظمة التشغيل مدعومة من تقنية التوصيل والتشغيل
إمكانات لمس متعددة	لمسة واحدة	نظام التشغيل
*O	O	Windows 7, 8/8.1, 10
X	O	Mac OS X الإصدار قبل (وشامل) ١٠,١٥
X	O	Mac OS X الإصدار بعد (وشامل) ١٠,١٠
**O	O	Chrome 38+
***O	O	Android 4.0, Kernel (ويشمل) ٣,٦ الذي يتلو الإصدار
*****O	*****O	Linux
<p>* دعم اللمس المتعدد. ** Kernel 3.15 فأعلى. *** دعم اللمس من ١٠ نقاط. **** CentOS و Debian و Fedora و Gentoو Mandrake و (Mandriva) Meego و Red Hat و Slackware و SuSE (OpenSUSE) و Ubuntu (Xubuntu) و Yellow Dog إلخ. ***** Kernel 3.15 فأعلى.</p>		

١- نوصي بشدة باستخدام أحدث حزم خدمات المصاحبة لنظام تشغيل Windows 7.

٢- يُقصد بدخل المحول الرقمي إلى Windows المحول الرقمي اللمسي في مقابل القلم اللمسي في أجهزة الكمبيوتر اللوحية (أجهزة التابلت).

٣- اضبط كوضع افتراضي من Microsoft.

٢) صفحة لوح المعلومات:

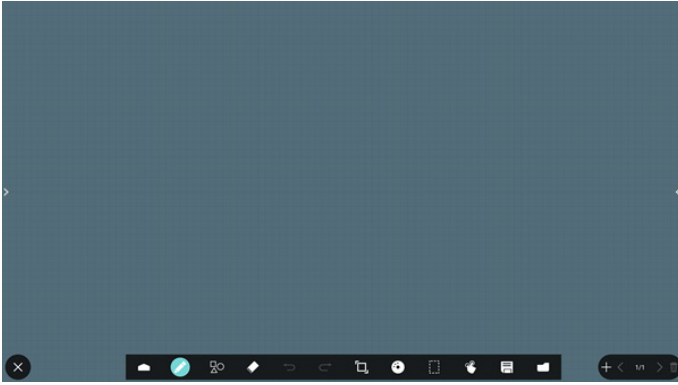

٣) صفحة العرض التقديمي:

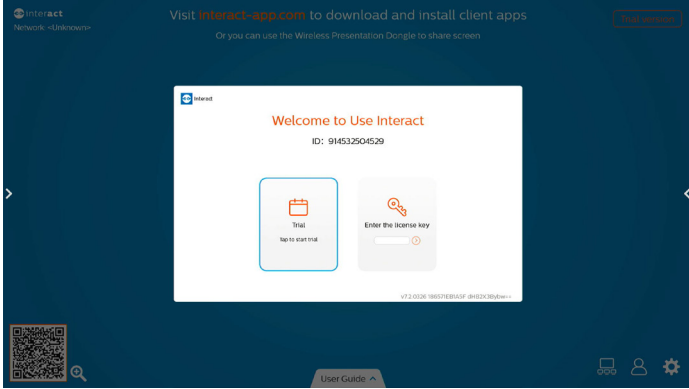

٤) صفحة التطبيقات:

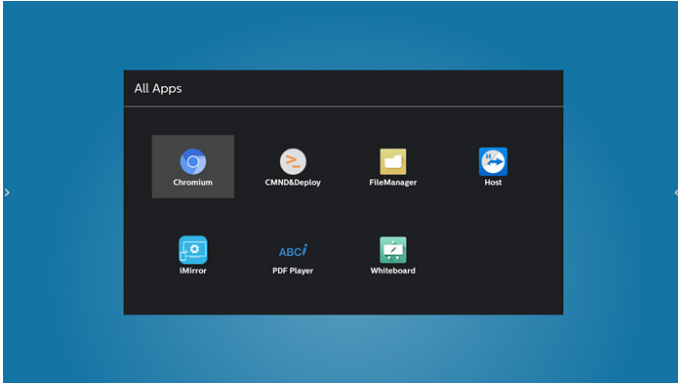

-٥ التشغيل

ملاحظة: يوجد زر التحكم الموضح في هذا القسم أساسا على وحدة التحكم عن بعد، ما لم يذكر خلاف ذلك.

١-٥ مشاهدة مصدر الفيديو المتصل

- ١- اضغط على الزر [F5] المصدر.
- ٢- اضغط على الزر [F6] أو [F7] لتحديد جهاز، ثم اضغط على الزر [OK].

٢-٥ تغيير تنسيق الصورة

يمكنك تغيير تنسيق الصورة لتناسب مصدر الفيديو. إذ أن لكل مصدر فيديو تنسيقات الصور المتاحة الخاصة به.

تعتمد التنسيقات المتاحة للصورة على مصدر الفيديو:

- ١- اضغط على الزر [F8] التنسيق لتحديد تنسيق صورة.
 - وضع الكمبيوتر الشخصي: {كامل} / {٤:٣} / {حقيقي} / {٢١:٩} / {مخصص}.
 - وضع الفيديو: {كامل} / {٤:٣} / {حقيقي} / {٢١:٩} / {مخصص}.

٣-٥ Launcher (المشغل)

Launcher (المشغل):

- يمكنك الضغط على زر "Source" (المصدر) واختيار "Home" (الرئيسية) لبدء التشغيل.
- يمكن إضافة العديد من عناصر اختصار Home إلى المشغل.

يتكون المشغل من التطبيقات التالية:

Whiteboard (لوح المعلومات) و Presento (العرض التقديمي) و Apps (التطبيقات).

Whiteboard (لوح المعلومات): الانتقال إلى صفحة سبورة الشرح.

Present (العرض التقديمي): الانتقال إلى صفحة التفاعل.

Apps (التطبيقات): عرض كل التطبيقات.

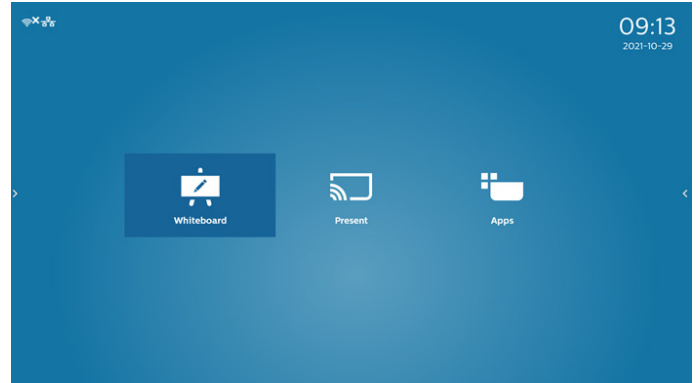

إضافة العديد من الاختصارات إلى الصفحة الرئيسية:

الإعدادات -> شاشة الالفتات -> الإعدادات العامة -> اختصار الصفحة الرئيسية

Home shortcut	App	Whiteboard
Present	App	Interact
Apps	App	All Apps
Conference	App	
Shortcut 1		
Shortcut 2		
Shortcut 3		
Shortcut 4		

٥-٤-٢ مقدمة إلى مشغل الوسائط:

- ١- يتكون تطبيق مشغل الوسائط من ثلاثة عناصر توجد في صفحته الرئيسية: "Play" (تشغيل) و"Compose" (إنشاء) و"Settings" (الإعدادات).
- Play (تشغيل): تحديد قائمة لتشغيلها.
- Compose (إنشاء): تحرير قائمة تشغيل.
- Settings (الإعدادات): تعيين خصائص التشغيل.

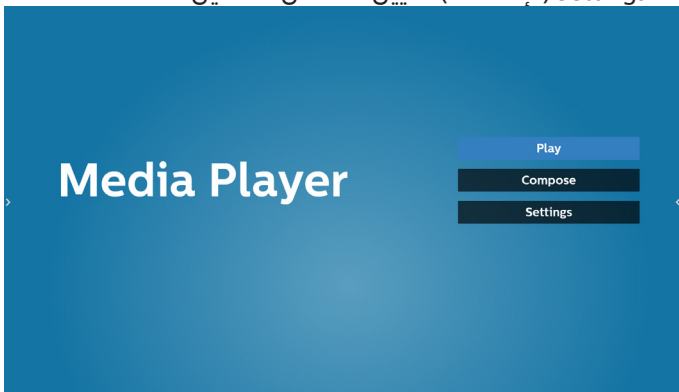

- ٢- حدد "Play" (تشغيل) في الصفحة الرئيسية، أولاً ينبغي اختيار قائمة لتشغيلها من "ملف ١" حتى "ملف ٧". وتشير أيقونة القلم الرصاص إلى أن قائمة التشغيل ليست فارغة.

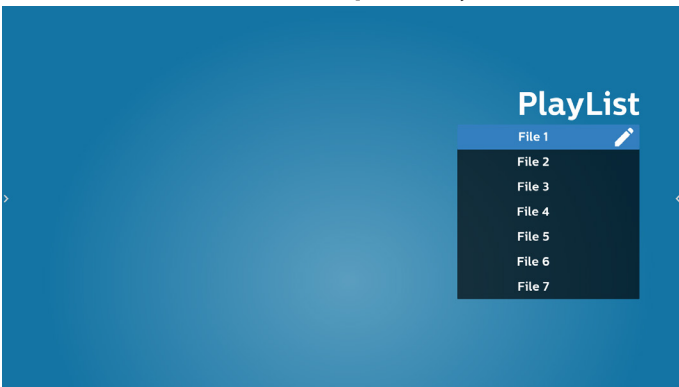

- ٣- حدد "Compose" (إنشاء) في الصفحة الرئيسية، وينبغي أولاً اختيار قائمة تشغيل واحدة لتحريرها من "ملف ١" إلى "ملف ٧". وتشير أيقونة القلم الرصاص إلى أن قائمة التشغيل ليست فارغة.

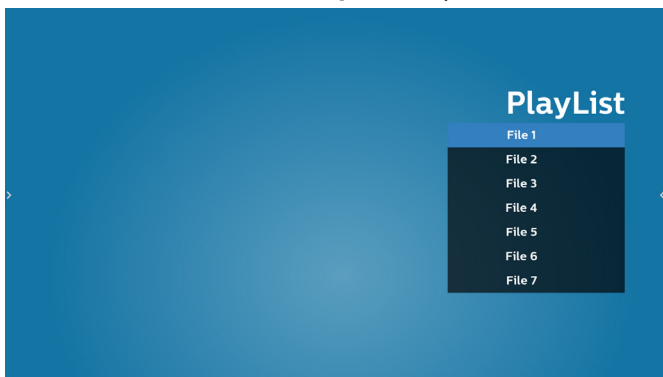

- ٤- إذا تم تحديد قائمة تشغيل فارغة، فسيرشدك التطبيق لتحديد مصدر الوسائط.
- ينبغي وضع كل ملفات الوسائط في مجلد /philips/ داخل الدليل الرئيسي.
- على سبيل المثال:
 - مقاطع فيديو في /philips/video/
 - صور في /philips/photo/
 - موسيقى في /philips/music/

٥-٤-١ Media Player (مشغل الوسائط)

٥-٤-١-١ دمج قائمة المعلومات المعروضة على الشاشة مع المشغل:

- ١- تمهيد من المصدر:
 - الإدخال:
 - إذا قمت بتحديد مشغل الوسائط كمصدر يدخل النظام إلى مشغل الوسائط تلقائياً بعد اكتمال عملية التمهيد.
 - مشغل:
 - : ذهاب إلى صفحة مشغل الوسائط الرئيسية.
 - ١ - ٧: ذهاب إلى مشغل الوسائط وملف التشغيل ١ - ملف ٧ من قائمة التشغيل تلقائياً.
- ٢- الجدول:
 - اليوم:
 - عرض التاريخ والوقت.
 - ١ - ٧:
 - إعداد حتى ٧ جداول زمنية.
 - فتح/غلق:
 - ضبط وقت البدء والإنتهاء.
 - الإدخال:
 - حدد مشغل الوسائط كمصدر، وسيقوم PD بتشغيل المشغل تلقائياً عند الانتهاء.
 - اثن، ثلاث، أربع، جمع، سبت، أحد، كل أسبوع:
 - تعيين دورة الحياة.
 - قائمة التشغيل:
 - : ذهاب إلى صفحة مشغل الوسائط الرئيسية.
 - ١ - ٧: ذهاب إلى مشغل الوسائط وملف التشغيل ١ - ملف ٧ من قائمة التشغيل تلقائياً.
 - مسح الكل

ملاحظة: عند الضغط مع الاستمرار على أحد الأدلة في Source (المصدر)، سيتم عرض المسار الكامل.

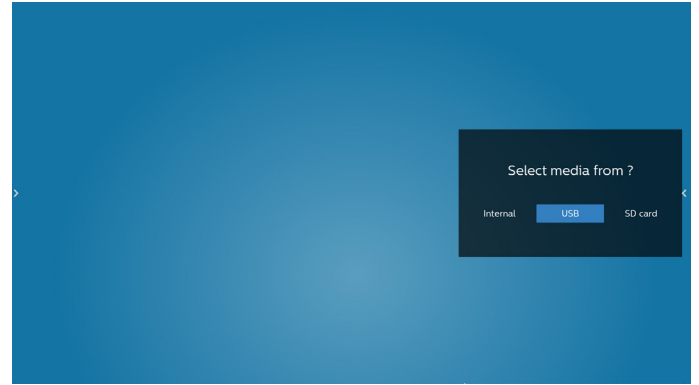
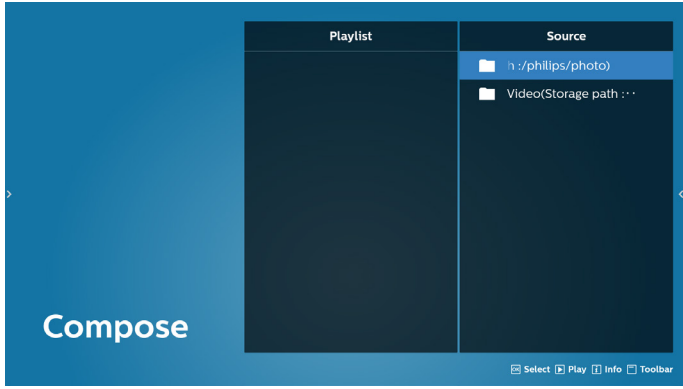

0- إذا حددت وحدة تخزين "USB"، فسيرشدك التطبيق لتحديد جهاز USB.

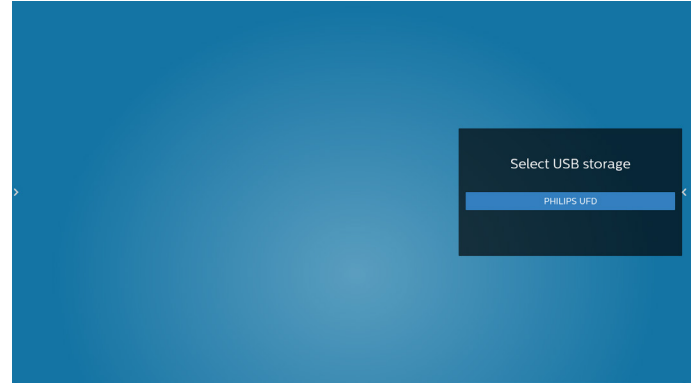

6- لتعديل قائمة تشغيل غير فارغة أو حذفها، حدد القائمة المطلوبة التي تعرض رمز قلم رصاص على الجانب الأيمن من الملف.

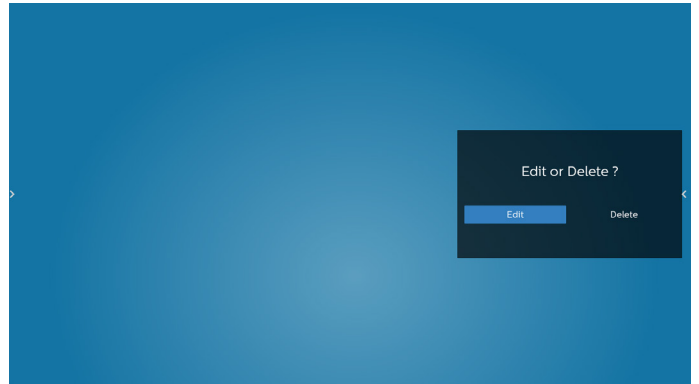

7- وبمجرد البدء في تحرير قائمة تشغيل، يتم عرض قائمة على النحو التالي:

- Source (المصدر) - الملفات في وحدة التخزين.
- Playlist (مشغل) - الملفات في قائمة التشغيل.
- Option (الخيارات) - عرض شريط منزلق.
- Play (تشغيل) - تشغيل ملف وسائط.
- Info (معلومات) - عرض معلومات الوسائط.
- Touch file (لمس الملف) - تحديد ملف أو إلغاء تحديده.

7-1 تتوفر الوظائف التالية في الشريط المنزلق:

- Select all (تحديد الكل): تحديد كل ملفات التخزين.
- Delete all (حذف الكل): حذف كل ملفات قائمة التشغيل.
- Add/remove (إضافة/إزالة): تحديث قائمة تشغيل من المصدر.
- Sort (فرز): فرز قائمة التشغيل.
- Save/abort (حفظ/إلغاء الحفظ): حفظ قائمة تشغيل أو إلغاء حفظها.
- Back (رجوع): عودة.

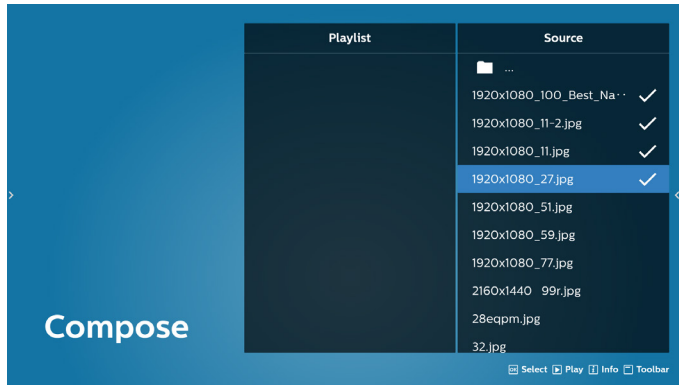

8- إذا تم تحديد "Sort" (فرز)، يمكنك ترتيب كل ملف على حدة حسب رغبتك.

ملاحظة: عند مغادرة هذه الصفحة، سيتم حفظ كل البيانات تلقائياً.

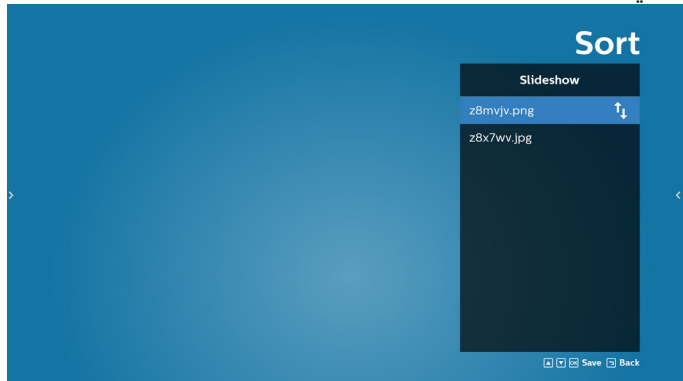

9- بعد تحديد الملف المطلوب، اضغط على المفتاح "Info" (معلومات) للحصول على معلومات تفصيلية.

Autoplay (تشغيل تلقائي): رتب USB وسيتم تشغيل الملفات تلقائياً من مسار USB الجذر. (تمكين أو تعطيل التشغيل التلقائي، والصور فقط، والفيديو فقط، والصور والفيديو، والمساعدة).

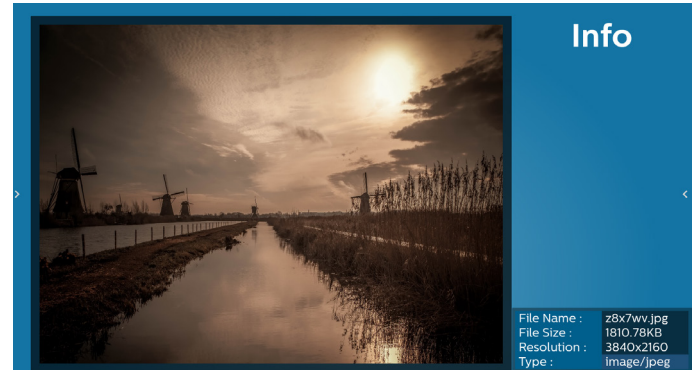
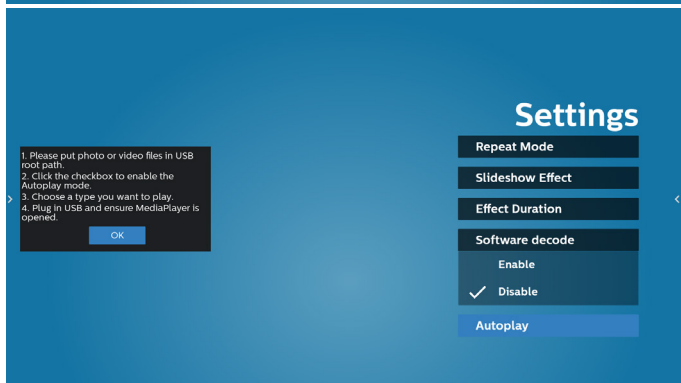
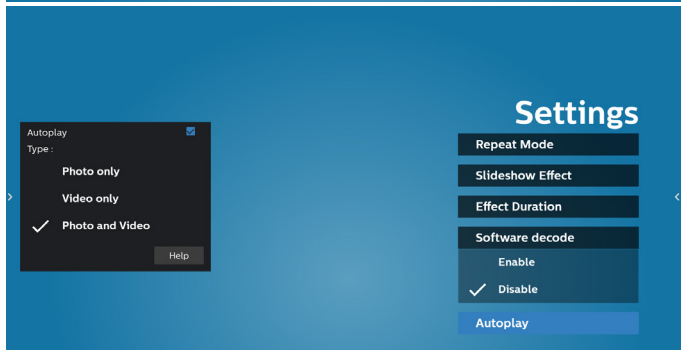
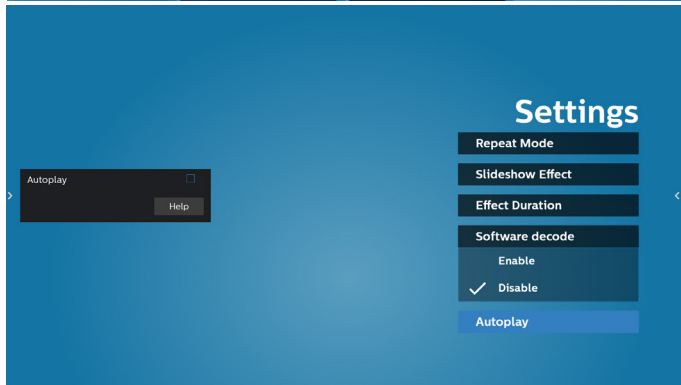
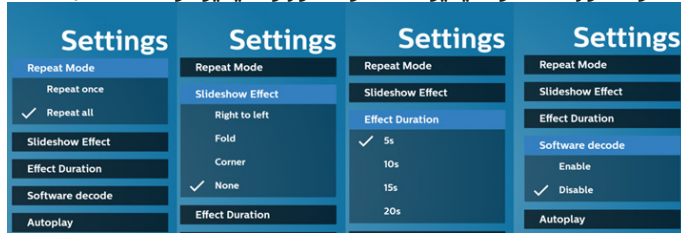

١٠- بعد تحديد الملف المطلوب، اضغط على المفتاح "Play" (تشغيل) لتشغيل ملف الوسائط فوراً.



١١- إذا قمت بإنشاء قائمة تشغيل تحتوي على جميع ملفات الصور، فسيطلب منك إضافة موسيقى خلفية إلى عرض الشرائح قبل الحفظ.

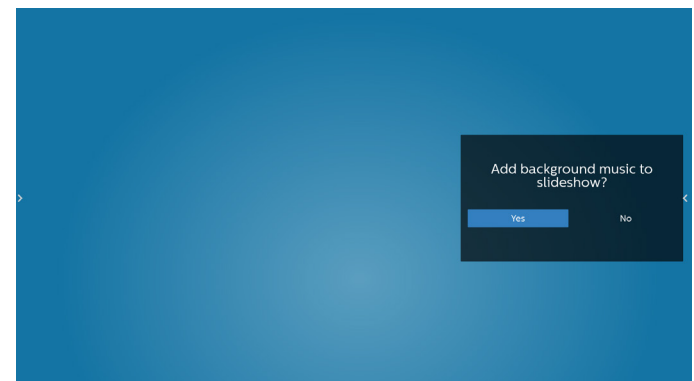

١٢- حدد "Settings" (الإعدادات) من الصفحة الرئيسية، وستجد خمسة خيارات متاحة: "Repeat Mode" (وضع التكرار) و"Slideshow" (مؤثر عرض الشرائح) و"Effect Duration" (مدة المؤثر) و"Software Decode" (فك ترميز البرامج) و"Autoplay" (تشغيل تلقائي).

Repeat Mode (وضع التكرار): تحديد التكرار مرة واحدة أو تكرار الكل.

Slideshow Effect (مؤثر عرض الشرائح): مؤثر عرض شرائح الصور (من اليمين إلى اليسار أو طي الزاوية أو بلا مؤثر).

Effect Duration (مدة المؤثر): مدة مؤثر الصور (٥ ثوانٍ أو ١٠ ثوانٍ أو ١٥ ثانية أو ٢٠ ثانية).

Software Decode (فك ترميز البرامج): عدم عرض شاشة سوداء بين مرات تشغيل مقاطع الفيديو.

0-0 CMND & Play (CMND وتشغيل)

- ١ (الخادم) Server
- أمر الإعداد وعنوان خادم التشغيل
- ٢ (الحساب) Account
- أمر الإعداد وحساب التشغيل
- ٣ (رمز PIN) PIN Code
- أمر الإعداد ورمز PIN الخاص بالتشغيل
- ٤ (الإصدار) Version
- يوجد خياران لهذه الوظيفة: إصدار ٢ وإصدار ٣ الإصدار
- استخدام اتفاقية ٢,٢/٢,٠ الإصدار
- ٣ الإصدار
- استخدام اتفاقية ٣,١/٣,٠ الإصدار
- ٥ (المحتوى) Content
- يتاح ثلاث خيارات: وحدة التخزين الداخلية وبطاقة SD ووحدة تخزين USB.
- إذا تم تحديد الإصدار ٢ يظهر رمز الخادم/الحساب/PIN باللون الرمادي ولا يمكن تعيينه.



١٣- استيراد ملف نص في مشغل الوسائط

- خطوة ١. قم بإنشاء ملف نصي لمشغل الوسائط.
- اسم الملف: mpplaylistX.txt، حيث يشير "X" إلى رقم قائمة التشغيل (١ أو ٢ أو ٣ أو ٤ أو ٥ أو ٦ أو ٧).
- مثال: txt.mpplaylist١ و txt.mpplaylist٢
- المحتوى:

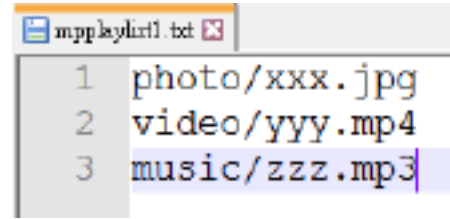

ملاحظة: إذا وجدت في قائمة التشغيل ملفات فيديو وموسيقى، تصبح الشاشة سوداء عند تشغيل ملف موسيقى.

خطوة ٢. انسخ "mpplaylistX.txt" إلى المجلد "philips" في وحدة التخزين الداخلية. كما يمكنك استخدام FTP للقيام بذلك الأمر.

- مسار الملف: /storage/emulated/legacy/philips (PL و DL J)

مثال: /storage/emulated/legacy/philips/
txt.mpplaylist١

خطوة ٣. قم بإعداد ملفات وسائط في مجلدات بأسماء "photo" و"video" و"music" ضمن المجلد "philips" في وحدة التخزين الداخلية فقط.

- مثال: /storage/emulated/legacy/philips/photo/
xxx.jpg

/storage/emulated/legacy/philips/video/yyy.mp4
/storage/emulated/legacy/philips/photo/zzz.mp3

خطوة ٤. ابدأ تطبيق مشغل الوسائط، وسيستورد إليه ملف نص تلقائياً.

ملاحظة: بعد استيراد ملف قائمة التشغيل (بتنسيق نصي)، إذا غير المستخدم القائمة عبر وحدة التحكم عن بُعد فلن تتم كتابة هذا التغيير في ملف نص قائمة التشغيل.

٦-٥ الشريط الجانبي

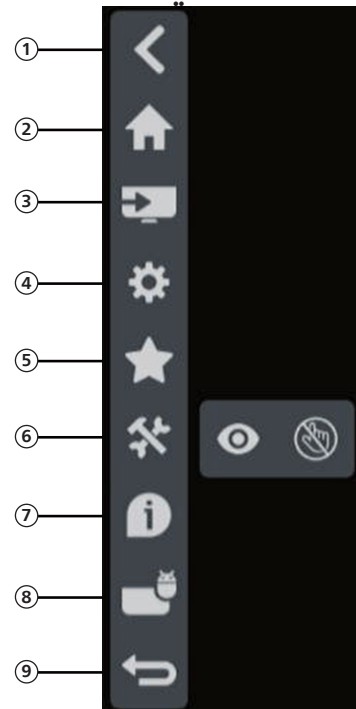

- ① إخفاء
إخفاء الشريط الجانبي.
- ② الرئيسية
يفتح هذا الزر الشاشة الرئيسية،
- ③ قائمة المصدر
فتح قائمة المصدر.
- ④ قائمة المعلومات المعروضة على الشاشة (OSD)
فتح قائمة المعلومات المعروضة على الشاشة (OSD).
- ⑤ المفضلة
فتح المفضلة وإضافة أو إزالة مجموعة أدوات APK الأكثر استخدامًا.
- ⑥ الأداة
(١-٦) تجميد/إلغاء التجميد: تجميد/إلغاء تجميد شاشة الإشارة لغير نظام Android فقط، وتظل الإشارة الصوتية حية.
(٢-٦) قفل اللمس: قفل وظيفة اللمس، تحتاج إلى إدخال كلمة مرور لإلغاء قفلها بعد تمكين قفل اللمس.
كلمة المرور الافتراضية هي ١٢٣. يمكن أيضًا تعيين كلمة المرور الجديدة في الإعدادات -> عرض اللافتات -> أدوات النظام -> كلمة مرور قفل اللمس.
- ⑦ معلومات سريعة
عرض معلومات عن الوقت والشبكة والشاشة.
- ⑧ السجل
عرض تطبيق السجل.
- ⑨ رجوع
رجوع إلى صفحة السابقة أو الخروج من الوظيفة السابقة.

في قائمة الشبكات المتاحة، حدد نقطة وصول (AP) متصلة بشبكة لاسلكية موجودة.

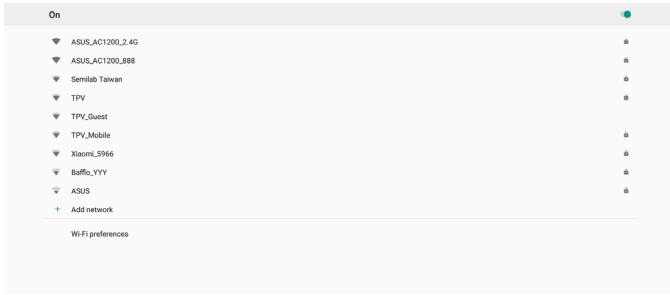

أدخل الإعدادات المطلوبة.

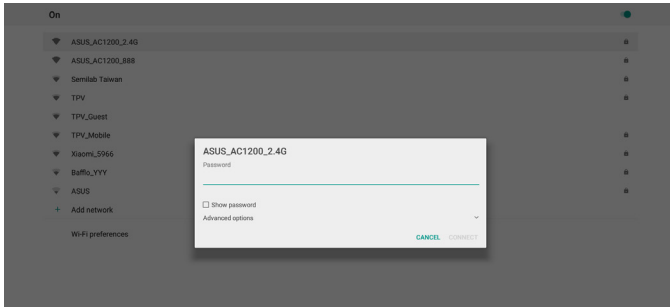

في الجزء السفلي من القائمة، حدد "Add network" (إضافة شبكة) لإضافة شبكة غير معروضة في القائمة.

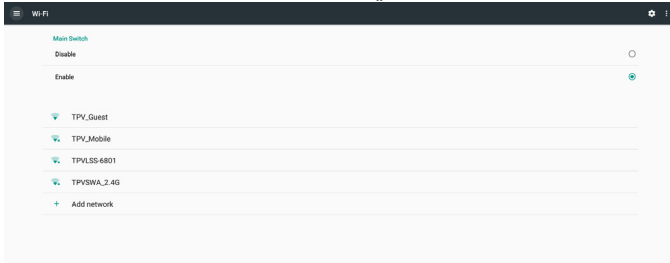

إذا لزم الأمر، فأدخل اسم الشبكة (SSID) وتفاصيل الأمان.

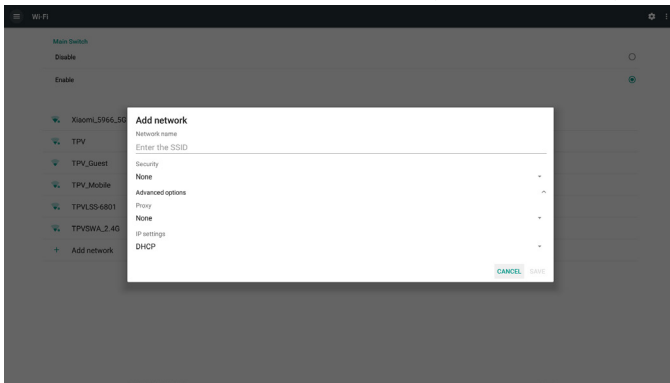

ملاحظة:

عند تمكين شبكة Wi-Fi، سيتم تعطيل الإنترنت تلقائيًا.

٦- تعيين واجهة المستخدم

١-٦ Settings (الإعدادات)

- تتكون قائمة الإعدادات من العناصر التالية:
- (١) Network & Internet (الشبكة والإنترنت)
 - (٢) Signage Display (شاشة اللافتات)
 - (٣) Apps (التطبيقات)
 - (٤) Display (العرض)
 - (٥) Security (الأمان)
 - (٦) System (النظام)

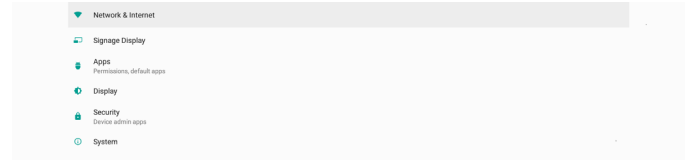

١-١-٦ Network & Internet (الشبكة والإنترنت)

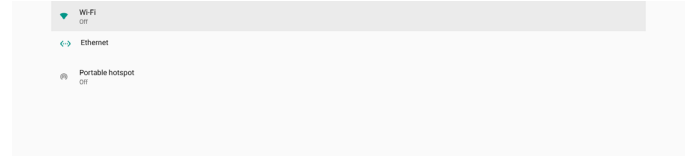

١-١-٦-١ Wi-Fi

الإعدادات <- الشبكة والإنترنت <- Wi-Fi
ملاحظة هامة: لا يتوفر هذا الخيار إلا عند تركيب دونجل Wi-Fi المدعوم، لكن نقطة الاتصال النشط لدونجل Wi-Fi غير مدعومة. أعد تشغيل الجهاز عند تركيب دونجل USB Wi-Fi أو إزالته.

تمكين Wi-Fi

تمكين اتصال Wi-Fi أو تعطيله من خلال المفتاح الرئيسي في الإعداد <- الشبكة والإنترنت <- Wi-Fi <- زر التبديل بين إيقاف التشغيل والتشغيل.

إيقاف تشغيل Wi-Fi

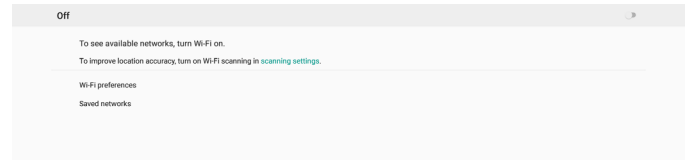

تشغيل Wi-Fi

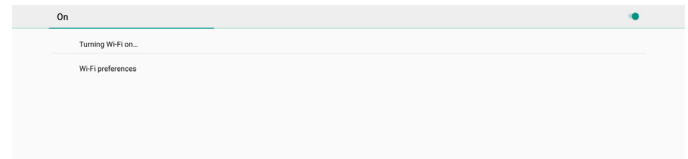

يستخدم النظام بروتوكول DHCP بشكل افتراضي للاتصال بالشبكة. معلومات الاتصال (لا يمكن تحرير الخيارات عندما تظهر بلون رمادي باهت).

- (١) IP Address (عنوان IP)
- (٢) Gateway (البوابة)
- (٣) Netmask (قناع الشبكة)
- (٤) عنوان IP لنظام DNS ٢/١

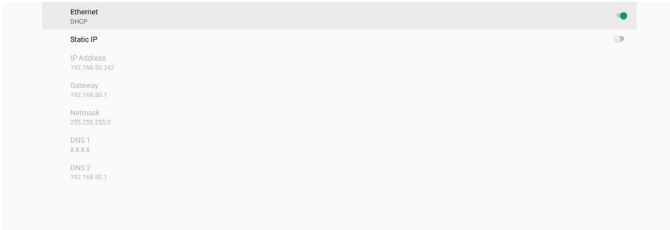

ملاحظة:

سيتم تعطيل اتصال Wi-Fi تلقائيًا عند تمكين اتصال إيثرنت.

عنوان IP الثابت لإيثرنت

يمكن للمستخدم تعيين عنوان IP لإيثرنت وقناع الشبكة وعنوان DNS وعنوان IP للبوابة عند التبديل إلى "Static IP" (عنوان IP الثابت).

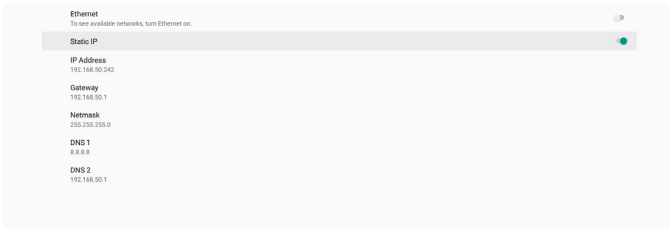

قم بعد ذلك بتبديل زر إيثرنت مجددًا.

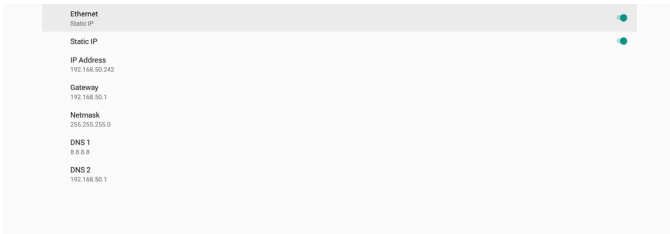

ملاحظة:

- ١- يرجى إدخال عنوان IPv٤ في كل الحقول بحيث يستخدم صيغة النقطة العشرية ويتكون من أربعة أرقام عشرية في نطاق من ٢٥٥ ومفصولة بنقطة.
- ٢- يجب على المستخدم تعبئة كل حقول اتصال عنوان IP الثابت قبل تمكين إيثرنت مجددًا.

تفضيلات Wi-Fi

الإعدادات -> الشبكة واليثرنت -> Wi-Fi -> تفضيلات Wi-Fi

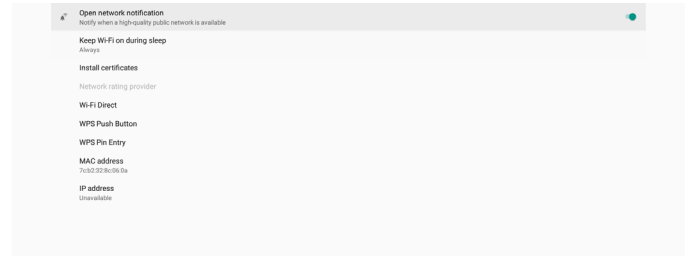

استخدام WPS

يمكن تمكين شبكة WPS (إعداد Wi-Fi المحمي) باستخدام خيارين: PBC (تكوين الزر الانضغاطي) الذي يتيح للمستخدم الضغط ببساطة على زر للاتصال. PIN (رقم التعريف الشخصي) الذي يتيح للمستخدم إدخال رمز PIN في جهاز WPS العميل للاتصال.

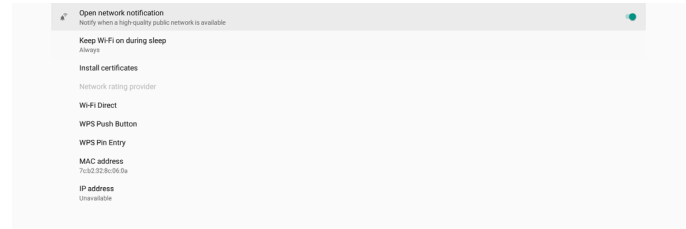

عند استخدام طريقة PBC، حدد "WPS Push Button" (زر WPS الانضغاطي) للاتصال.

عند استخدام طريقة PIN، حدد "WPS Pin Entry" (إدخال Pin لإعدادات Wi-Fi المحمي) لإدخال رمز PIN للاتصال.

معلومات شبكة Wi-Fi

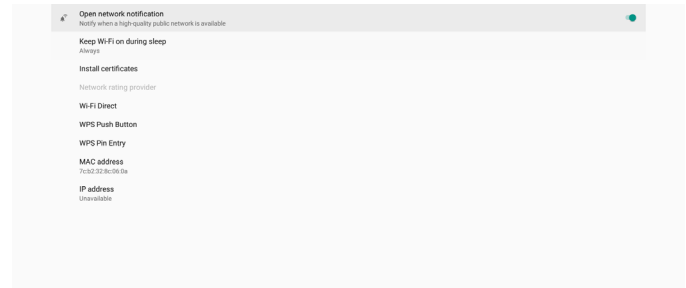

MAC address (عنوان MAC): عرض عنوان MAC لشبكة Wi-Fi.

IP address (عنوان IP): عرض عنوان IP عند اتصال الجهاز بشبكة.

١-١-٦ Ethernet (إيثرنت)

الإعدادات -> الشبكة واليثرنت -> إيثرنت

تمكين إيثرنت

تمكين اتصال إيثرنت أو تعطيله من خلال الإعدادات -> الشبكة واليثرنت -> زر تبديل إيثرنت.

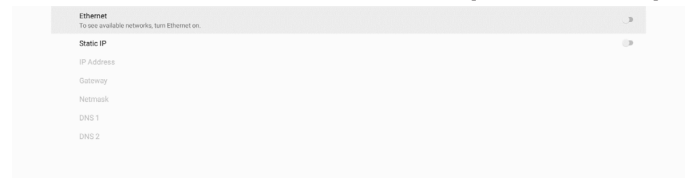

إذا لم يكن "Logo" (الشعار) معيّنًا على وضع "User" (المستخدم)، فلا يمكن للمستخدم تحديد الرسم المتحرك للتمهيد المخصص.

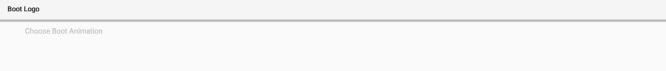

عند تعيينه على وضع "User" (المستخدم) يصبح الخيار "Choose Boot Animation" (اختيار الرسم المتحرك للتمهيد) متوفرًا.

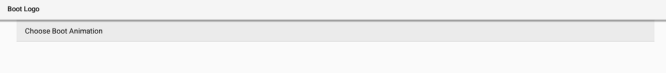

عندما يكون الشعار معيّنًا على وضع "User" (المستخدم)، فستتم الاستعاضة عن شعار Philips بملف الرسم المتحرك للتمهيد المحدد من قبل المستخدم.

انقر على "Choose Boot Animation" (اختيار الرسوم المتحركة للتمهيد) وستظهر عندئذٍ قائمة منبثقة تتيح للمستخدم اختيار ملف الرسم المتحرك للتمهيد. وسيتم فحص المحتوى المحفوظ في بطاقة SD أو بطاقة ذاكرة USB تلقائيًا.

يجب تعيين اسم ملف الرسم المتحرك للتمهيد بالصيغة "bootanimation.zip"، ولا يمكن استخدام أي صيغة أخرى.

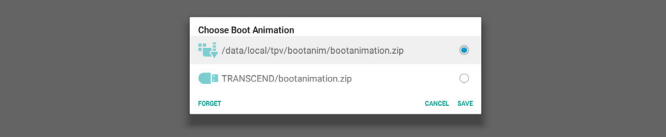

يمكن العثور على جميع ملفات الرسوم المتحركة المتوفرة للتمهيد في المجلد التالي:

- 1- /File under /data/local/bootanimation
- 2- ملف الرسم المتحرك للتمهيد المنسوخ من USB أو بطاقة SD.
- 3- الملف الموجود ضمن {SD_STORAGE_VOLUME_NAME}:/
- 4- ملف الرسم المتحرك للتمهيد المحفوظ في بطاقة SD.
- 5- الملف الموجود ضمن {USB_STORAGE_VOLUME_NAME}:/
- 6- ملف الرسم المتحرك للتمهيد المحفوظ في وحدة تخزين USB.

خيارات مربع الحوار:

- 1- FORGET (تجاهل) مسح /data/local/bootanimation.zip under /bootanimation.
لن يتم استخدام الرسم المتحرك للتمهيد المخصص أثناء عملية تمهيد النظام.
- 2- CANCEL (إلغاء) إلغاء الأمر وإغلاق مربع الحوار.
- 3- SAVE (حفظ) نسخ الملف المحدد إلى /data/local/bootanimation/ إجراء ذلك، يمكن للمستخدم إزالة وحدة التخزين الخارجية (USB) و SD). يستخدم النظام ملف الرسم المتحرك للتمهيد الموجود ضمن /data/local/bootanimation/

٢-١-٦ Signage Display (شاشة اللافتات)

الإعدادات -> شاشة اللافتات، لإعداد معظم ميزات شاشة اللافتات. راجع ما يلي للاطلاع على معلومات أكثر تفصيلاً عن إعدادات شاشة اللافتات.



١-٢-١-٦ General Settings (الإعدادات العامة)

الإعدادات -> شاشة اللافتات -> الإعدادات العامة. قم بإعداد اسم شاشة اللافتات وشعار المستخدم ولقطة الشاشة وشرط التنقل واختصار الرئيسية.



Signage Display Name (اسم شاشة اللافتات)

الإعدادات -> شاشة اللافتات -> الإعدادات العامة -> اسم شاشة اللافتات

قم بإعداد اسم شاشة اللافتات؛ علماً بأن الاسم الافتراضي هو عنوان MAC لإيثرنت الذي يشتمل على البادئة "PD_". على سبيل المثال: "PD_b12223398_PD". ويبلغ الحد الأقصى لطول الاسم ٣٦ حرفاً بتنسيق UTF٨. انقر لإعادة التسمية.

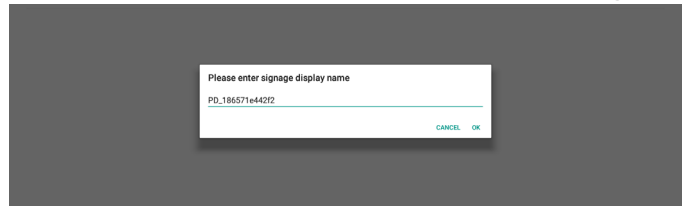

شعار التمهيد

الإعدادات -> شاشة اللافتات -> الإعدادات العامة -> شعار التمهيد يمكن للمستخدم إعداد شعار تمهيد الجهاز (الرسم المتحرك للتمهيد) عند تعيين OSD Menu (قائمة المعلومات المعروضة على الشاشة) -> Configuration 2 (التكوين ٢) -> Logo (الشعار) على وضع "User" (المستخدم).

الصورة	OSD غلق	45
الشاشة	OSD H وضع	50
الصوت	OSD V وضع	50
التكوين ١	تدوير	أفقي
التكوين ٢	معلومات OSD	10
خيار متقدم	الشعار	فتح
إعدادات Android	معزف الشاشة	إجراء
	حالة السخونة	30.63°C 87.13°F
	معلومات الشاشة	إجراء
	إصدار HDMI	إجراء
	إعادة تعيين التكوين ٢	إجراء



(٢) بدء لقطة الشاشة في الثانية ٤٠ من الدقيقة.
 (٣) إذا قررت إزالة صور لقطات الشاشة كل أسبوع، فسيتم تغيير بيانات حذف الصور إلى اليوم الذي طُبقت فيه إعدادات ميزة لقطة الشاشة. على سبيل المثال: إذا تم تعيين الاثنين ليكون يوم الإزالة في كل أسبوع وتم في يوم الجمعة تغيير إعدادات أخرى في ميزة لقطة الشاشة، فسيتم تغيير يوم الإزالة إلى يوم الجمعة (يوم الوقت الحالي للنظام).

٢- وضع السكون (تعليق النظام) وميزة لقطة الشاشة:

يتم تعليق ميزة لقطة الشاشة عندما يدخل النظام في وضع السكون، ويؤدي ذلك إلى تعليق وظيفة إرسال لقطة الشاشة بالبريد. وستتم إعادة تشغيل الميزات المتعلقة بلقطة الشاشة عندما يدخل النظام في وضع التنشيط.

(١) Interval (الفاصل الزمني)

تعيين الفاصل الزمني بين كل لقطة شاشة وأخرى، علمًا بأن الخيارين المتوفرين هما ٣٠ و ٦٠ دقيقة.

(٢) Start Time (وقت البدء)

تعيين وقت البدء في يوم معين لبدء وظيفة لقطة الشاشة. تأكد من النقر على الزر "Save" (حفظ) قبل مغادرة مربع الحوار؛ وإلا، فلن يتم حفظ الإعدادات التي أجريتها. يجب تعيين وقت البدء قبل وقت الإنهاء. وستظهر حينئذ رسالة منبثقة لإخبارك إذا كانت القيمة غير صالحة.

(٣) End Time (وقت الانتهاء)

تعيين وقت الانتهاء في يوم معين لإنهاء وظيفة لقطة الشاشة. تأكد من النقر على الزر "Save" (حفظ) قبل مغادرة مربع الحوار؛ وإلا، فلن يتم حفظ الإعدادات التي أجريتها. يجب تعيين وقت البدء قبل وقت الإنهاء. وستظهر حينئذ رسالة منبثقة لإخبارك إذا كانت القيمة غير صالحة.

(٤) Repeat (تكرار)

إذا لم يعثر النظام على أي ملف bootanimation.zip ضمن وحدة التخزين الخارجية (USB أو SD) و/أو data، فذلك يشير إلى أن قائمة الملفات فارغة. ويظهر الزر "SAVE" (حفظ) و"FORGET" (تجاهل) بلون رمادي باهت، ويتعين على المستخدم فحص المحتوى المحفوظ في ذاكرة USB أو بطاقة SD. انقر على الزر "CANCEL" (إلغاء) لإغلاق مربع الحوار، وأعد تركيب ذاكرة USB أو بطاقة SD.

إذا كان المجلد /data/local/bootanimation/ فارغًا، فذلك يعني عدم حفظ "bootanimation.zip" سابقًا من قبل المستخدم. ويظهر شعار Philips الافتراضي أثناء عملية تمهيد النظام.

عند العثور على "bootanimation.zip" ضمن وحدة تخزين خارجية، فسيظهر مربع حوار قائمة الملفات.

إذا أمكن العثور على الملف "bootanimation.zip" في المجلد /data/local/bootanimation/، فسيعرض مربع الحوار المنبثق لك الملف باعتباره الخيار الأول. ويشير ذلك ببساطة إلى أن المستخدم قد عمد سابقًا إلى نسخ (حفظ) الملف "bootanimation.zip" وسيتم تمهيد النظام باستخدام ملف الرسم المتحرك للتمهيد من /data/local/bootanimation/bootanimation.zip/.

يمكن الاستغناء عن ملف الرسم المتحرك للتمهيد واستخدام الزر "SAVE" (حفظ) بدلًا منه.

Screenshot (لقطة الشاشة)

الإعدادات -> شاشة الالفتات -> الإعدادات العامة -> لقطة الشاشة لالتقاط لقطات شاشة من المحتوى المستورد، انقر على "Enable" (تمكين) لتمكين وظيفة لقطة الشاشة التلقائية. وإذا ظهرت خيارات لقطة الشاشة باللون الرمادي الباهت، فذلك يشير إلى أن وظيفة لقطة الشاشة لم تعد ممكنة.

بعد تمكين هذه الميزة، يمكنك تعيين الفاصل الزمني بين كل لقطة شاشة وأخرى، ويمكنك أيضًا تعيين المجلد الوجهة الذي سيتم حفظ الشاشة الملتقطة فيه. ويخبرك الخيار "Save to" (حفظ إلى) بأن صور لقطات الشاشة سيتم حفظها في وحدة التخزين الداخلية ولا يمكن تغييرها يدويًا.

ملاحظة:

١- سيتم حذف صور لقطات الشاشة تلقائيًا في الحالات التالية:

(١) تعيين وقت بدء ميزة لقطة الشاشة على ٠ ثانية.

Home shortcut (اختصار الصفحة الرئيسية)

إضافة اختصار APP/ (التطبيق/المصدر) إلى مشغل Home (الصفحة الرئيسية).

Whitelist	App	Whitelist
Present	App	Interact
Apps	App	All Apps
Conference	App	
Shortcut 1		
Shortcut 2		
Shortcut 3		
Shortcut 4		

Server Settings (إعدادات الخادم) 1-2-1-2

الإعدادات - شاشة اللافات - إعدادات الخادم

Server settings
Email notification
FTP
Remote control
SNMP Enable
ADB Over Network Enable

Email Notification (إخطار البريد الإلكتروني)

الإعدادات - شاشة اللافات - إعدادات الخادم - إخطار البريد الإلكتروني

انقر فوق خانة الاختيار لتمكين/تعطيل ميزة إخطار البريد الإلكتروني. عيّن SMTP (البروتوكول البسيط لنقل رسائل البريد) وManager Email (البريد الإلكتروني للمدير) بعد تمكين ميزة إخطار البريد الإلكتروني.

Email notification
Main Switch Enable
SMTP Settings
Manager Email Settings
Test Send Test Mail

تعيين وضع تكرار لقطة الشاشة التلقائية.

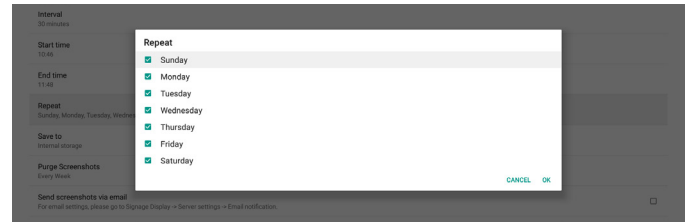

Save to (o) (حفظ إلى)

سيتم حفظ صور الشاشة ضمن المجلد الذي يحمل الاسم «philips/screenshot» في وحدة التخزين الداخلية.

Purge Screenshots (إزالة لقطات الشاشة)

تعيين الفاصل الزمني لحذف صور لقطات الشاشة، علماً بأن الخيارات المتوفرين هما «Every day» (كل يوم) و«Every week» (كل أسبوع).



Send screenshots via email (V) (إرسال لقطات الشاشة عبر البريد الإلكتروني)

يمكنك إرسال كل صورة لقطة شاشة كمرفق برسالة بريد إلكتروني. يجب على المستخدم إعداد معلومات البريد أولاً في «Settings (الإعدادات) -> Signage Display (شاشة اللافات) -> Server Settings (إعدادات الخادم) -> Email notification (إخطار البريد الإلكتروني)». راجع القسم [Email Notification \(إخطار البريد الإلكتروني\)](#).

Navigation bar (شريط التنقل)

الشريط الجانبي لدعم تعريف المصدر

مصدر Android:

٣٢/٤٣ بوصة تعرض الشريط الجانبي باستثناء مصدر Kiosk، وتتبع إعداد شريط التنقل

المصدر الخارجي:

٣٢ بوصة لن تظهر الشريط الجانبي

٤٣ بوصة تعرض الشريط الجانبي، وتتبع إعداد شريط التنقل

تعريف الخيار

١- دائماً قيد التشغيل: يبقى الشريط الجانبي على جانبي الشاشة فيما عدم المصدر الخارجي

٢- متوقف عن التشغيل دائماً: لن يظهر الشريط الجانبي على الشاشة

٣- إخفاء تلقائي: يختفي الشريط الجانبي خلال ١٠ ثوانٍ

طريقة الظهور بعد الاختفاء

أ- أشر بإيماءة من اليسار أو اليمين إلى المنتصف ليظهر الشريط الجانبي على الشاشة، ويختفي مرة أخرى بعد ١٠ ثوانٍ

ب- إذا كان الشريط الجانبي لدعم المصدر يظهر الشريط على الشاشة عند تغيير المصدر، ويختفي مرة أخرى بعد ١٠ ثوانٍ

تعريف الأسهم على جانبي الشاشة

أ- انقر فوق الأسهم على الجانبين لفتح قائمة الشريط الجانبي، وانقر فوق السهم في الجزء العلوي أو انتظر لمدة ١٥ ثانية لتختفي قائمة الشريط الجانبي

ب. اضغط لفترة طويلة على الأسهم على الجانبين لتحريك موضع الشريط الجانبي

Manager Email (البريد الإلكتروني للمدير)

حدد العنوان الوجهة لاستقبال البريد الإلكتروني.

Test (اختبار)

للتحقق من صحة إعدادات بريدك الإلكتروني، حدد "Send Test Mail" (إرسال بريد اختبائي) لإرسال رسالة بريد إلكتروني على سبيل الاختبار.

FTP

الإعدادات <- شاشة الالفتات <- إعدادات الخادم <- FTP

انقر فوق خانة الاختيار لتمكين/تعطيل ميزة خادم FTP. بعد تمكين هذه الميزة، يمكن للمستخدم إعداد الحساب وكلمة المرور ورقم المنفذ.

(1) Account (الحساب): اسم المستخدم الذي يتم توفيره لتسجيل دخول خادم FTP. ينبغي أن يتراوح طول اسم الحساب بين ٤ و ٢٠ حرفًا، ولا يُسمح باستخدام أي أحرف أخرى سوى [a-z] و [A-Z] و [٠-٩].

(٢) Password (كلمة المرور): كلمة المرور المستخدمة لتسجيل دخول خادم FTP. ينبغي أن يتراوح طول كلمة المرور بين ٦ و ٢٠ حرفًا، ولا يُسمح باستخدام أي أحرف أخرى سوى [a-z] و [A-Z] و [٠-٩]. وتظهر كلمة المرور على هيئة علامات نجمية بعد تعيينها.

(٣) Storage path (مسار التخزين): يمتلك خادم FTP حق الوصول إلى وحدة التخزين الداخلية فقط، ولا يمكن تغيير مسار التخزين.

(٤) Port (المنفذ): رقم المنفذ لخادم FTP. يتراوح رقم المنفذ المتوفر بين ١٠٢٥ و ٦٥٥٣٥، علماً بأن الإعداد الافتراضي هو ٢١٢١. ولا يمكن استخدام أرقام المنفذ التالية: ٨٠٠٠ / ٩٩٨٨ / ١٥٢٢٠ / ٢٨١٢٣ / ٢٨١٢٤ ومنفذ شبكة SICP (الرقم الافتراضي ٥٠٠٠).

أخيرًا، أعد تمهيد النظام يدويًا لتطبيق إعدادات FTP.

Remote Control (وحدة التحكم عن بُعد)

الإعدادات <- شاشة الالفتات <- إعدادات الخادم <- التحكم عن بُعد

حدد خانة الاختيار "Enable" (تمكين) لتمكين خدمة العميل للتحكم عن بُعد، علماً بأن الإعداد الافتراضي هو Enabled (ممكّن). لاستخدام ميزة التحكم عن بُعد، يجب أن يكون الجهاز مرتبطًا بخادم التحكم عن بُعد.

في حقل الإدخال "Server" (الخادم)، أدخل عنوان URL الذي يشتمل على البادئة "https://". إذا لم يكن الجهاز مرتبطًا بخادم التحكم عن بُعد، يرجى إدخال رمز PIN المتوفر من الخادم.

بروتوكول SMTP

إعداد عنوان البريد الإلكتروني للمرسل ومعلومات خادم SMTP. ويمكن للمستخدم إعداد نوعين من خادم Gmail: «SMTP» و«Other» (أخرى). باستخدام خيار «Other»، يمكن للمستخدم إعداد خادم SMTP ونوع الأمان ومنفذ الخادم يدويًا.

ملاحظة:

١- ينبغي أن تكون كلمة المرور بتنسيق UTF٨ وأن يتراوح طولها بين ٦ و ٢٠ حرفًا.

٢- لا يمكن للمستخدم تعيين منفذ ٥٠٠٠ (منفذ SICP الافتراضي) و٢١٢١ (منفذ خادم FTP الافتراضي).

تعيين منفذ شبكة SICP في «Settings» (الإعدادات) <- Signage Display (شاشة الالفتات) <- Network Application (تطبيق الشبكة) <- SICP network port (منفذ شبكة SICP) <- Signage

تعيين منفذ شبكة FTP في «Settings» (الإعدادات) <- Signage Display (شاشة الالفتات) <- Server settings (إعدادات الخادم) <- FTP Port (المنفذ) <- Signage

Gmail: تظهر الخيارات SMTP Server (خادم SMTP) و Security type (نوع الأمان) و Port (المنفذ) بلون رمادي باهت وتصبح غير متوفرة.

Other (أخرى):

Gmail Security Settings (إعدادات أمان Gmail)

إذا حدثت مشكلة عند إرسال رسالة البريد الإلكتروني عبر Gmail، يرجى زيارة موقع Google على الويب «<https://www.google.com/settings/security/lesssecureapps>» في Google. شغّل بعد ذلك ميزة «Access for less secure apps» (الوصول إلى تطبيقات أقل أمانًا).



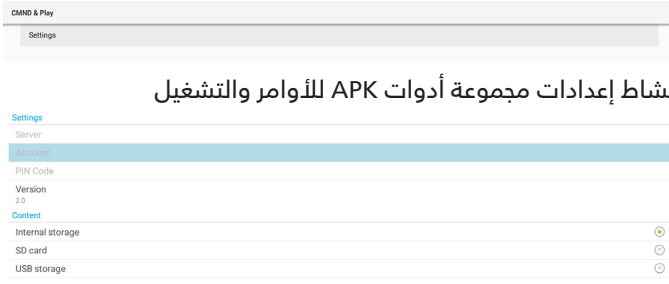

نشاط إعدادات مجموعة أدوات APK للأوامر والتشغيل

- (1) Server (الخادم) إعداد عنوان IP لخادم CMND & Play. غير متوفر في بروتوكول ٢,٠.
- (2) Account (الحساب) إعداد حساب خادم CMND & Play، ويقتصر تنسيق اسم الحساب على الأحرف [A-Z] [a-z] [٠-٩]. غير متوفر في بروتوكول ٢,٠.
- (3) PIN Code (رمز PIN) إعداد رمز PIN لخادم CMND & Play. غير متوفر في بروتوكول ٢,٠.
- (4) Version (الإصدار) إعداد إصدار بروتوكول خادم CMND & Play.
 - (1) ٢,٠: يُستخدم لإصدار البروتوكول ٢,٠/٢,٠ (افتراضي)
 - (2) ٣,٠: يُستخدم لإصدار البروتوكول ٣,٠/٣,٠ (افتراضي عندما يحدد المستخدم لغة JP في OOB)

(5) Content (المحتوى) تدعم مجموعة أدوات CMND & Play تشغيل المحتوى من وحدة تخزين داخلية [حدد "Internal Storage" (وحدة التخزين الداخلية)] ووحدة تخزين خارجية [حدد "SD Card" (بطاقة SD) أو "USB storage" (تخزين USB)]. وستبحث مجموعة أدوات CMND & Play عن محتوى من وحدة التخزين المحددة، علماً بأن الإعداد الافتراضي هو وحدة التخزين الداخلية.

يرجى ملاحظة أن وحدة التخزين الخارجية لا يمكن إزالتها (فصلها) عند تشغيل محتوى باستخدام CMND & Play. إضافة إلى ذلك، يجب أن تكون المساحة الخالية بقرص وحدة التخزين الخارجية ضعف حجم ملف CMS لملف ضغط محتوى CMS.

PDF Player (مشغل PDF)

الإعدادات -> شاشة الالفتات -> إعدادات المصدر -> مشغل PDF افتح نشاط قائمة تشغيل التحرير في مجموعة أدوات APK لمشغل PDF وحرر نشاط إعدادات المؤثرات.



Custom app (التطبيق المخصص)

الإعدادات -> شاشة الالفتات -> إعدادات المصدر -> التطبيق المخصص يمكن للمستخدم إعداد مجموعة أدوات APK لمصدر العميل. وسيتم بدء تشغيل مجموعة أدوات APK المحددة عند التبديل إلى مصدر دخل العميل. إذا لم يتم تعيين مجموعة أدوات APK لمصدر العميل، فسيعرض النظام شاشة سوداء عند التبديل إلى مصدر دخل العميل. الإعداد الافتراضي هو "APK" CMND&Deploy.

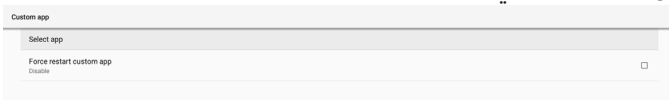

إذا تم تعيين مجموعة أدوات APK لمصدر مخصص، فسيظهر اسم مجموعة أدوات APK. وإذا لم يظهر، فذلك يشير إلى عدم تعيين التطبيق المخصص.

حالة الربط:

- (1) إذا لم يكن الجهاز متصلاً بالشبكة بشكل سليم، فستظهر رسالة «Network is disconnected» (تم قطع الاتصال بالشبكة).
- (2) إذا كان الجهاز مزوّداً بوظيفة اتصال شبكي لكنه غير متصل بخادم التحكم عن بُعد، فستظهر رسالة «Server is disconnected» (تم قطع الاتصال بالخادم).
- (3) إذا تم الاتصال بخادم لكنه غير مرتبط، فستظهر رسالة «Server is unbinded» (تم إلغاء ارتباط الخادم).
- (4) إذا تم ربط الجهاز بالخادم بنجاح، فستظهر رسالة «Server is binded» (تم ربط الخادم).
- (5) إذا كان رمز PIN غير صحيح، فستظهر رسالة «Error PIN code» (رمز PIN خطأ).

SNMP

تمكين خدمة SNMP (البروتوكول البسيط لإدارة الشبكة) أو تعطيلها.



يرجى الرجوع إلى دليل مستخدم SNMP.

ADB over Network (أداة ADB عبر الشبكة)

يمكنك الوصول إلى أداة ADB عبر اتصال بشبكة من خلال منفذ ٥٥٥٥.

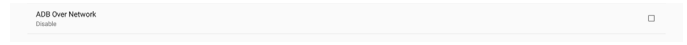

Source Settings (إعدادات المصدر)

Android Source (مصدر Android)

الإعدادات -> شاشة الالفتات -> إعدادات المصدر



يمكن للمستخدم تكوين خيارات تفصيلية لمجموعة أدوات APK للمصدر.

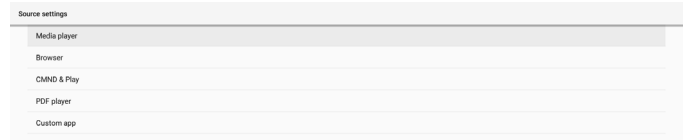

Media Player (مشغل الوسائط)

الإعدادات -> شاشة الالفتات -> إعدادات المصدر -> مشغل الوسائط افتح نشاط قائمة تشغيل التحرير في مجموعة أدوات APK لمشغل الوسائط وحرر نشاط إعدادات المؤثرات.

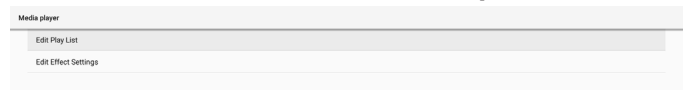

Browser (المتصفح)

الإعدادات -> شاشة الالفتات -> إعدادات المصدر -> المتصفح افتح نشاط الإشارات المرجعية في مجموعة أدوات APK للمتصفح.

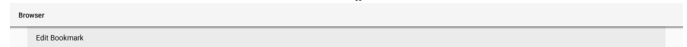

Kiosk (الكشك)

الإعدادات -> شاشة الالفتات -> إعدادات المصدر -> Kiosk (الكشك) افتح نشاط محرر الإشارات المرجعية في APK الخاصة بالكشك.



CMND & Play (CMND وتشغيل)

الإعدادات -> شاشة الالفتات -> إعدادات المصدر -> الأوامر والتشغيل

Select APP (تحديد تطبيق)

تحديد تطبيق معين لمصدر التطبيق المخصص.



ملاحظة:

لن تظهر مجموعات أدوات APK المثبتة سابقًا من قبل النظام في القائمة. ولن تظهر في القائمة إلا مجموعات أدوات APK التي تم تثبيتها يدويًا.

(١) الزر FORGET (تجاهل)

مسح تطبيق المصدر المخصص. سيظهر هذا العنصر بلون رمادي باهت ويصبح غير متوفر إذا لم يتم تعيين تطبيق مصدر العميل.

(٢) الزر CANCEL (إلغاء)

الإنهاء دون حفظ التغييرات.

(٣) الزر SAVE (حفظ)

انقر على الزر «Save» (حفظ) لتحديد APS باعتباره تطبيق المصدر المخصص. سيظهر هذا العنصر بلون رمادي باهت ويصبح غير متوفر إذا تعذر تحديد أي تطبيق متوفر.

فرض إعادة تشغيل التطبيق المخصص

عند تمكين هذه الميزة، يمكن للنظام مراقبة حالة التطبيق المخصص. وإذا لم يوجد التطبيق المخصص وتم تعيين Boot on Source (تمهيد من المصدر) على «Custom app» (تطبيق مخصص)، فسيحاول النظام بدء تشغيل التطبيق المخصص مرة أخرى.

الإعداد الافتراضي هو Disable (تعطيل)

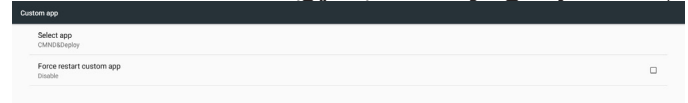
**Source label/enable (تسمية المصدر) ٢-٣-٢-١-٦ (تمكين)**

تمكين/تعطيل وظيفة تحرير اسم مصدر غير Android.

Source label/enable	Label	Enable
OPS	OPS	<input checked="" type="checkbox"/>
HDMI1	HDMI1	<input checked="" type="checkbox"/>
HDMI2	HDMI2	<input checked="" type="checkbox"/>
HDMI3	HDMI3	<input checked="" type="checkbox"/>
HDMI4	HDMI4	<input checked="" type="checkbox"/>
DisplayPort	DisplayPort	<input checked="" type="checkbox"/>
DVI	DVI	<input checked="" type="checkbox"/>
USB-C	USB-C	<input checked="" type="checkbox"/>
VGA	VGA	<input checked="" type="checkbox"/>

Network Application (تطبيق الشبكة) ٤-٢-١-٦

الإعدادات -> شاشة الالفتات -> تطبيق الشبكة

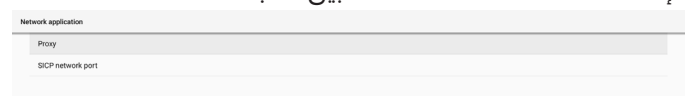
**Proxy (الخادم الوكيل)**

الإعدادات -> شاشة الالفتات -> تطبيق الشبكة -> الخادم الوكيل تمكين الخادم الوكيل بالنقر على خانة الاختيار «Enable» (تمكين). ويمكن للمستخدم إعداد عنوان IP المضيف ورقم المنفذ للخادم الوكيل، علماً بأن الإعداد الافتراضي هو «Disable» (تعطيل).

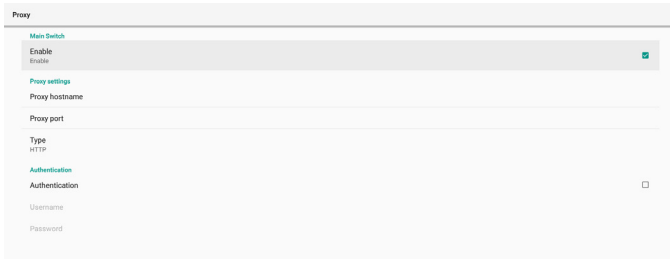

يدعم النظام أنواع خوادم الوكيل التالية: HTTP و HTTPS و SOCKS٤ و SOCKS٥. اختر واحدًا لخادمك الوكيل.

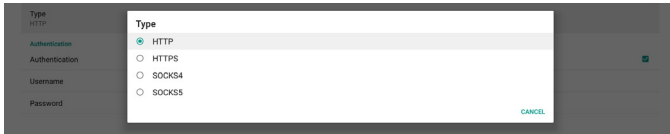

إذا كان التفويض مطلوبًا من قبل الخادم الوكيل، فانقر على خانة الاختيار "Authorization" (التفويض) وأدخل اسم المستخدم وكلمة المرور.

**SICP Network Port (منفذ شبكة SICP)**

الإعدادات -> شاشة الالفتات -> تطبيق الشبكة -> منفذ شبكة SICP إعداد منفذ SICP الافتراضي وتمكين شبكة SICP أو تعطيلها. ويتم تمكين شبكة SICP الافتراضية من خلال المنفذ ٥٠٠٠.

ملاحظة:

تتراوح أرقام المنافذ بين ١٠٢٥ و ٦٥٥٣.

المنافذ التالية مشغولة فعلاً ولا يمكن تعيينها: ٨٠٠٠, ٩٩٨٨, ١٥٢٢٠, ٢٨١٢٣, ٢٨١٢٤. منفذ FTP الافتراضي هو ٢١٢١.

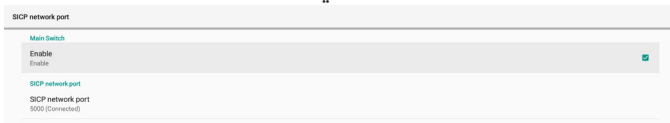
**System Tools (أدوات النظام) ٥-٢-١-٦**

الإعدادات -> شاشة الالفتات -> أدوات النظام هناك ثماني ميزات رئيسية في أدوات نظام شاشة الالفتات:

(١) Clear Storage (مسح التخزين)

(٢) Reset (إعادة ضبط)

(٣) Auto restart (إعادة التشغيل التلقائي)

(٤) Import & Export (الاستيراد والتصدير)

(٥) Clone (الاستنساخ)

(٦) Security (الأمان)

(٧) Admin Password (كلمة مرور المسؤول)

(٨) Touch lock password (كلمة مرور قفل اللمس)

(٩) Swipe up (سحب لأعلى)



انقر على "Factory Reset" (إعادة التعيين إلى إعدادات المصنِّع) لإجراء عملية إعادة التعيين إلى إعدادات المصنِّع. اضغط على "OK" (موافق) لتأكيد الإجراء عند ظهور مربع الحوار. يرجى ملاحظة أن هذا الإجراء يؤدي إلى مسح كل البيانات في وحدة التخزين الداخلية ولا يمكن استعادتها.



Auto Restart (إعادة التشغيل التلقائي)

تتيح وظيفة Auto Restart (إعادة التشغيل التلقائي) إعادة تشغيل الجهاز تلقائيًا في الوقت الذي تحدده.

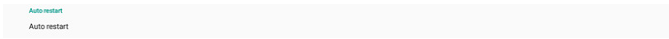

حدد تعطيل أو / تمكين ميزة إعادة التشغيل التلقائي من المفتاح الرئيسي.

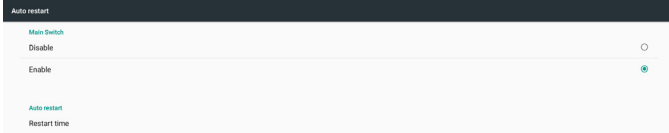

استخدم ميزة انتقاء الوقت لتعيين وقت إعادة التشغيل التلقائي.



انقر على الزر "Save" (حفظ) وسيتم عرض الوقت الذي عيّنته لإعادة التشغيل التلقائي.



Import & Export (الاستيراد والتصدير)

الإعدادات - شاشة اللافاتات - أدوات النظام - استيراد وتصدير



تتيح هذه الوظيفة استيراد وتصدير الإعدادات و APK من طرف ثالث من وإلى جهاز آخر. يرجى ملاحظة:

(1) يتم تصدير البيانات إلى ملف BDL3651T-clone.zip داخل المجلد

{storage}/philips/clone/

(2) يتم دعم استنساخ الملفات القديمة ووضع الملفات ضمن

{storage}/philips/sys_backup/

AndroidPDMediaPlayerData.db

AndroidPDPdfData.db

menu_settings.db

settings_global.xml

settings_secure.xml

settings_system.xml

signage_settings.db

smartcms.db

لاحظ أن أحدث بيانات التصدير ستأرشف جميع الملفات في ملف مضغوط.

(3) لن يتم استيراد "Signage Display Name" (اسم شاشة اللافاتات) أو تصديره.

تصدير إعدادات شاشة اللافاتات

يصدر النظام بيانات قواعد البيانات ومجموعات APK المملوكة لأطراف ثالثة إلى ملف {storage}/philips/clone/BDL3651T-clone.zip في وحدة التخزين المحددة (وحدة التخزين الداخلية أو بطاقة SD أو وحدة تخزين USB).

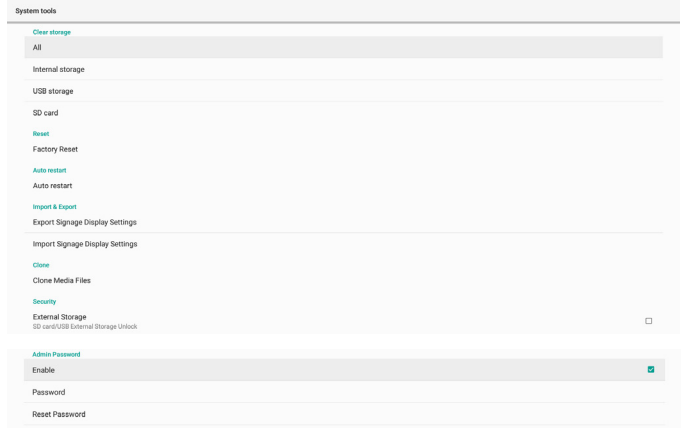

Clear Storage (مسح التخزين)

الإعدادات - شاشة اللافاتات - أدوات النظام - مسح التخزين



مسح البيانات الموجود ضمن {storage}/philips/folder/ في وحدتي التخزين الداخلية والخارجية.

(1) All (الكل)

مسح المجلد «Philips» من وحدة التخزين الداخلية وبطاقة SD.

(2) Internal Storage (التخزين الداخلي)

مسح المجلد «Philips» من وحدة التخزين الداخلية فقط.

(3) USB Storage (تخزين USB)

مسح المجلد «Philips» من وحدة تخزين USB فقط.

(4) SD Card (بطاقة SD)

مسح المجلد «Philips» من بطاقة SD فقط.

يسرد مربع حوار جميع المجلدات التي سيقوم النظام بمسحها. اضغط على «RESET» (إعادة ضبط) لمسح كل البيانات ضمن المجلد المدرج، أو اضغط على مفتاح الرجوع للإبقاء دون حفظ.



Reset (إعادة ضبط)

الإعدادات - شاشة اللافاتات - أدوات النظام - إعادة ضبط



Factory Reset (إعادة التعيين إلى إعدادات المصنِّع)

تتيح لك هذه الوظيفة مسح كل البيانات والإعدادات التي تم تعيينها من قبل المستخدم. سيعيد النظام التمهيد تلقائيًا وسينتقل مباشرة إلى OOB بعد إعادة التمهيد.

ملاحظة هامة:

1- سيتم مسح البيانات المخزنة في وحدة التخزين الداخلية فقط ولا يمكن استعادتها، بما في ذلك إعدادات الجهاز والتطبيقات المثبتة وبيانات التطبيقات والملفات المنزلة والموسيقى والصور وجميع البيانات الموجودة ضمن «data»، لكن البيانات المخزنة في USB وبطاقة SD لن يتم مسحها.

2- تأكد من توفر مهايئ التيار المتردد والطاقة دائمًا أثناء عملية إعادة التعيين إلى إعدادات المصنِّع. ولا يمكن للمستخدم إيقاف التشغيل إلا بعد رؤية OOB في الشاشة.

سيتم حفظ ملف CMS في الدليل الجذر لوحدة التخزين

Security (الأمان)

الإعدادات -> شاشة اللافات -> أدوات النظام -> الأمان

External Storage (وحدة التخزين الخارجية)

انقر فوق مربع الاختيار لقفل أو إلغاء قفل وحدة التخزين الخارجية (بطاقة SD ووحدة تخزين USB). الوضع الافتراضي هو "إلغاء القفل".

- (١) غير ملم (تعطيل): فتح وحدة التخزين الخارجية SD/USB.
- (٢) معلم (تمكين): قفل وحدة التخزين الخارجية SD/USB.

ملاحظة:

عند تعطيل قفل وحدة التخزين الخارجية لحالة التمكين، يُرجى فصل وحدة التخزين الخارجية وتوصيلها مرة أخرى (لكل من بطاقة SD ووحدة تخزين USB). وبعد ذلك، يمكن للنظام اكتشاف وحدة التخزين الخارجية مرة أخرى.

Admin Password (كلمة مرور المسؤول)

الإعدادات -> شاشة اللافات -> أدوات النظام -> كلمة مرور المسؤول

Enable (تمكين):

انقر على خانة الاختيار لتمكين كلمة مرور المسؤول أو تعطيلها. الإعداد الافتراضي هو "تعطيل". بمجرد التمكين، سيُلزم إدخال كلمة مرور لتسجيل الدخول في وضع المسؤول. كلمة المرور الافتراضية هي "١٢٣٤".

Password (كلمة المرور):

تغيير كلمة المرور عند الحاجة.

Reset Password (إعادة تعيين كلمة المرور):

إعادة كلمة المرور إلى قيمتها الافتراضية، وهي "١٢٣٤". إذا تمت إعادة التعيين بنجاح، فستظهر رسالة "Successful" (تم بنجاح).

Touch lock password (كلمة مرور قفل اللمس)

كلمة المرور الافتراضية هي ١٢٣، ويمكن أيضًا تغيير كلمة مرور اللمس من خلال هذا الخيار.

Swipe up (سحب لأعلى)

تمكين التمرير لأعلى أو تعطيله لتشغيل قائمة المصدر.

Misc ١-٢-٦ (متنوع)

TeamViewer Support (دعم TeamViewer)

انقر فوق مربع الاختيار لتمكين أو تعطيل دعم TeamViewer. ستقوم ميزة TeamViewer بإرسال مفتاح HOME افتراضي لفتح وضع المسؤول. الإعداد الافتراضي هو "تمكين".

ملاحظة:

في حالة عدم احتواء وحدة التخزين المحددة (وحدة التخزين الداخلية أو USB أو بطاقة SD) على المجلد Philips، فسيتم إنشاؤه من قبل النظام تلقائيًا.

قائمة بجميع وحدات التخزين المتاحة (وحدة التخزين الداخلية وبطاقة SD ووحدة تخزين USB):

Import Signage Display Settings (استيراد إعدادات شاشة اللافات)

استيراد بيانات قاعدة البيانات من الملف philips/clone/BDL3651T-clone.zip في وحدة التخزين المحددة (وحدة التخزين الداخلية أو بطاقة SD أو وحدة تخزين USB). يستورد النظام البيانات التالية في ملف Zip:

(١) استيراد قاعدة البيانات في BDL3651T-clone.zip

(٢) استيراد مجموعة APK مملوكة لطرف ثالث في BDL3651T_clone.zip

قائمة بجميع وحدات التخزين المتاحة (وحدة التخزين الداخلية وبطاقة SD ووحدة تخزين USB):

يظهر مربع حوار لتأكيد الإجراء قبل استيراد الإعدادات ومجموعات أدوات APK. انقر على الزر «OK» (موافق) لبدء استيراد البيانات.

Clone (الاستنساخ)

الإعدادات -> شاشة اللافات -> أدوات النظام -> الاستنساخ

Clone Media Files (استنساخ ملفات الوسائط)

تتيح لك هذه الوظيفة نسخ ملفات الوسائط من وحدة التخزين المصدر المحددة إلى وحدة التخزين المستهدفة.

(١) توجد الملفات المستنسخة من قبل النظام ضمن المجلد التالي:

philips/photo
philips/music
philips/video
philips/cms
philips/pdf
philips/browser

(٢) استنساخ ملفات CMS (امتداد الملف هو «.cms»):

وحدة التخزين المصدر

المصدر هو وحدة التخزين الداخلية

تحقق من وجود ملف CMS في خادم FTP.

إذا لم يوجد أي ملف CMS في خادم FTP، فابحث عن مجلد / philips في وحدة التخزين المصدر

المصدر هو وحدة التخزين الخارجية (بطاقة SD أو وحدة تخزين USB) تحقق من ملف CMS في الدليل الجذر للتخزين

وحدة التخزين المستهدفة

المستهدف هو وحدة التخزين الداخلية

سيتم حفظ ملف CMS في مجلد philips/

الهدف هو وحدة التخزين الخارجية (بطاقة SD أو وحدة تخزين USB)

Body Sensors	0 of 0 apps allowed
Calendar	0 of 0 apps allowed
Camera	0 of 0 apps allowed
Contacts	0 of 1 apps allowed
Location	1 of 2 apps allowed
Microphone	0 of 2 apps allowed
Phone	0 of 1 apps allowed
SMS	0 of 0 apps allowed
Storage	7 of 8 apps allowed

١-٣-٣ Default Apps (التطبيقات الافتراضية)

يمكن للمستخدم تعيين التطبيقات الافتراضية إذا أرسل شخص ما طلبًا ذا صلة.

Assist & voice input
Browser app
Home app
Opening links

١-٣-٣ Browser app (تطبيق المتصفح)

التطبيق الافتراضي لفتح عنوان URL لصفحة ويب. المتصفح الافتراضي هو Chromium.

١-٣-٣ Home app (التطبيق الرئيسي)

تطبيق المشغل الافتراضي، علمًا بأن التطبيق الافتراضي هو DefaultHome. إذا غيّر المستخدم هذا التطبيق، فقد لا يظهر المصدر الخارجي بشكل صحيح.

١-٣-٣ Opening links (فتح الروابط)

تتيح هذه الميزة للتطبيق إمكانية فتح روابط مدعومة داخله مباشرة.

Instant apps	Open links in apps, even if they're not installed
Instant apps	
Chromium	Don't open supported links
Gallery	Don't open supported links
Music	Don't open supported links

١-٣-٤ Display (العرض)

تغيير حجم خط المحتوى المعروض.

Font size	Largest
-----------	---------

١-٤-١ Font Size (حجم الخط)

اسحب الزر المنزلق لضبط حجم الخط بالنظام. الإعداد الافتراضي هو "Largest" (الأكبر).

Sample text	Largest
Chapter 11: The Wonderful Emerald City of Oz Even with eyes protected by the green spectacles Dorothy and her friends were at first dazzled by the brilliance of the wonderful Oz. The streets were lined with beautiful houses all built of green marble and studded everywhere with sparkling emeralds. They walked over a pavement of the same green marble, and when the blocks were joined together were rows of emeralds, set closely and glistening in the brightness of the sun. The window panes were of green glass, even the sky above the City had a green tint, and the rays of the sun were green. There were many people, men, women and children, walking about, and these were all dressed in green clothes and had green skin. They looked at Dorothy and her strangely assorted company with wondering eyes, and the children often away and hid behind their mothers when they saw the Lion, but no one spoke to them. Many shops stood in the street, and Dorothy saw that everything in them was green. Green candy and green pop-corn were offered for sale, as well as green shoes, green hats and green clothes of all sorts. At one place a man was selling green lemonade, and when the children bought it Dorothy could see that they paid for it with green pennies. There seemed to be no horses nor animals of any kind, the men carried things around in little green carts, which they pushed before them. Everyone seemed happy and contented and prosperous.	A Make the text on screen smaller or larger.
Preview	

١-٥-١ Security (الأمان)

الإعدادات -> الأمان

تعرض القائمة التطبيق عندما يدعم التحكم والعمليات المتعلقة بالمسؤول.

Misc.
TeamViewer Support
240DL

سيتم تثبيت مجموعات أدوات APK لكل من TeamViewerHost و TeamViewerQsAddOn في النظام تلقائيًا، أو سيزيلها النظام إذا تم تعطيل «TeamViewer Support» (دعم TeamViewer).

سيتم إدراج مجموعتي أدوات APK في Settings (الإعدادات) <- Apps (التطبيقات) إذا تم تمكين «TeamViewer Support» (دعم TeamViewer).

Host	35.38 MB
TeamViewer Add-On Philips 240DL	6.41 MB

١-٢-١ System updates (تحديثات النظام)

Local update (التحديث المحلي)

الإعدادات -> شاشة الالفتات -> تحديثات النظام -> التحديث المحلي سيقوم النظام بالبحث تلقائيًا عن «update.zip» في المجلد الجذر لقرص USB وبطاقة SD. إذا تم العثور على «update.zip» في وحدة التخزين الخارجية، فستظهر قائمة للمستخدم لتحديد ملف للتحديث.

System updates
Local update

بمجرد تحديد الملف من القائمة، يبدأ النظام في إعادة التمهيد والتحديث. يرجى ملاحظة:

- (١) لا توقف تشغيل الطاقة ولا تفصل مهائئ الطاقة حين اكتمال التحديث.
- (٢) يدعم النظام الحالي تحديث نظام Android الكامل فقط.
- (٣) يجب عدم تسمية ملف التحديث بأي اسم آخر غير «update.zip».
- (٤) ينبغي تخزين الملف «update.zip» في المجلد الجذر بوحدة التخزين الخارجية.

١-٣-١ Apps (التطبيقات)

عرض معلومات ملفات APK المثبتة.

App info	15 apps installed
App permissions	
Default apps	Chromium

١-٣-١ معلومات التطبيق

يتم إدراج جميع تطبيقات Android المثبتة. ويمكن للمستخدم إدارة إذن كل تطبيق وإعداداته الأخرى.

Android System WebView	180 KB
Browser	32.77 KB
Chromium	5.34 MB
DefaultHome	42.56 KB
File Manager	245 KB
Media Player	102 KB
NetworkConnect	3.96 MB
PDF Player	102 KB
Settings	292 KB
SmartCMS	1.84 MB
WEBVIEW TEST	25.48 MB

١-٣-٢ App permissions (أذونات التطبيق)

قائمة بالأذونات الرئيسية لنظام Android والتطبيق الذي لديه إذن بالتحكم فيه.

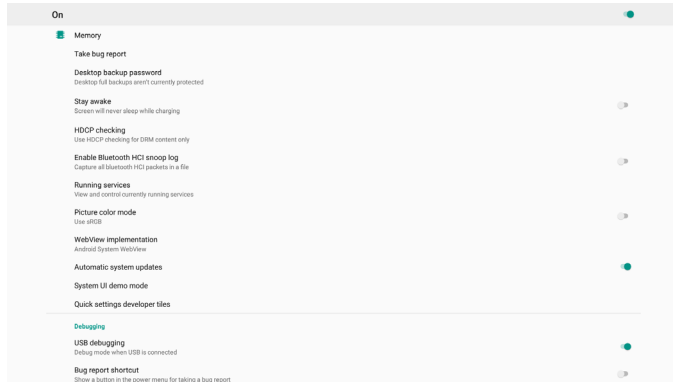

١-٦-١-٣ About (حول)

الإعدادات -> النظام -> حول
عرض المعلومات التالية حول النظام.

(١) Status (الحالة)

(٢) Legal information (المعلومات القانونية)

(٣) Model (الطرز) (اسم طراز هذا الجهاز)

(٤) Android version (إصدار Android)

(٥) Android security patch level (مستوى تصحيح أمان Android)

(٦) Kernel version (إصدار Kernel)

(٧) Build number (رقم الإصدار) (نسخة الإصدار)

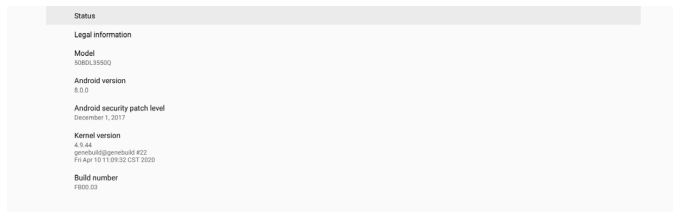

Status (الحالة)

عرض الرقم التسلسلي للجهاز وإجمالي الوقت الذي يستغرقه الجهاز للتمهيد.

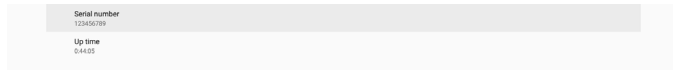

Legal information (المعلومات القانونية)

سيتم إدراج المعلومات القانونية والتراخيص لجميع مشاريع المصدر المفتوح.

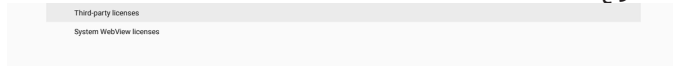

١-٦-١ System (النظام)

تدرج الخيارات التالية ضمن الإعدادات -> النظام.

(١) Keyboard & inputs (لوحة المفاتيح والإدخالات)

(٢) Developer options (خيارات المطور)

(٣) About (حول)



١-٦-١-١ Keyboard & input (لوحة المفاتيح والإدخالات)

الإعدادات -> النظام -> لوحة المفاتيح والإدخالات
يمكن للمستخدم تغيير إعدادات IME (محرر طريقة الإدخال) و لوحة المفاتيح.



Virtual keyboard (لوحة مفاتيح ظاهرية)

تتيح للمستخدم تعيين محرر IME برمجي افتراضي (لوحة مفاتيح ظاهرية) وضبط إعدادات IME التفصيلية.

سيتم تثبيت محرر IME الياباني تلقائيًا عند تحديد اللغة اليابانية في OOBE.

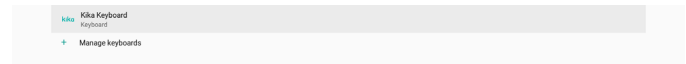

Physical keyboard (لوحة مفاتيح مادية)

تتيح للمستخدم ضبط لوحة مفاتيح مادية وضبط إعدادات لوحة مفاتيح تفصيلية.

لوحة المفاتيح «TPV Vir-IR» هي لوحة مفاتيح ظاهرية على مستوى النظام ستكون متوفرة دائمًا في قائمة لوحات المفاتيح.

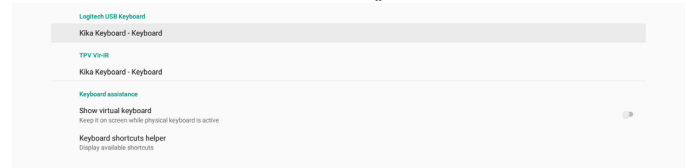

On-screen keyboard enable (تمكين لوحة المفاتيح المعروضة على الشاشة)

الإعدادات -> اللغات والإدخال -> تمكين لوحة المفاتيح المعروضة على الشاشة

يُستخدم لتمكين لوحة المفاتيح البرمجية (IME) المثبتة سابقًا في النظام أو تعطيلها. يمكن للمستخدم الضغط على «menu» (القائمة) ست مرات لتمكين لوحة المفاتيح البرمجية المعروضة على الشاشة عند تكون معطلة. حيث يتم تمكين لوحة المفاتيح على الشاشة بشكل افتراضي.

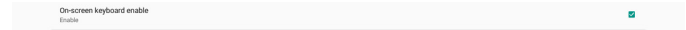

١-٦-١-٢ Developer options (خيارات المطور)

الإعدادات -> النظام -> خيارات المطور

يتم تشغيل خيارات مطور برامج Android للمطورين بشكل افتراضي، وتشغيل ميزة اكتشاف أخطاء USB وتصحيحها بشكل افتراضي أيضًا.

٢-٧ نظرة عامة على قائمة OSD

١-٢-٧ قائمة الصورة

الصورة	السطوع	61
الشاشة	التباين	50
الصوت	الحدة	10
التكوين ١	مستوى اللون الأسود	50
التكوين ٢	درجة اللون	50
خيار متقدم	اللون	55
إعدادات Android	تقليل الضوضاء	غلق
	تحديد غاما	أصلي
	درجة حرارة اللون	أصلي
	التحكم باللون	إجراء
	الطاقة الذكية	غلق
	مسح زائد	غلق
	إعادة تعيين الصورة	إجراء

السطوع

يتيح ضبط درجة سطوح تباين الإضاءة الخلفية للشاشة.

التباين

ضبط معدل التباين لإشارة الدخل.

ملاحظة: مصدر الفيديو فقط

الحدة

هذه الوظيفة قادرة رقميا على الحفاظ على صورة واضحة في أي توقيت.

اضبط حدة الصورة حسب وضع الصورة المستخدم.

ملاحظة: مصدر الفيديو فقط

مستوى اللون الأسود

ضبط مستوى سطوع الصورة للخلفية.

ملاحظة: مصدر الفيديو فقط. وضع صور sRGB هو الوضع

القياسي ولا يمكن تغييره.

درجة اللون (تدرج اللون)

ضبط درجة لون الشاشة.

اضغط على زر + ليتحول لون الجلد إلى اللون الأخضر.

اضغط على زر - ليتحول لون الجلد إلى اللون الأرجواني.

ملاحظة: مصدر الفيديو فقط

اللون (تشبع)

ضبط لون الشاشة.

اضغط على زر + لزيادة عمق اللون.

اضغط على زر - لتقليل عمق اللون.

ملاحظة: مصدر الفيديو فقط

تقليل الضوضاء

ضبط مستوى تقليل الضوضاء.

ملاحظة: مصدر الفيديو فقط

تحديد غاما

حدد وضع غاما العرض، ويشير ذلك إلى منحنى سطوح دخل الإشارة. اختر

من بين {أصلي} / {٢,٢} / {٢,٤} / {٢,٤}

{D-image} / {s gamma}.

ملاحظة: مصدر الفيديو فقط. وضع صور sRGB هو الوضع القياسي ولا

يمكن تغييره.

٧- قائمة المعلومات المعروضة على الشاشة (OSD)

فيما يلي نعرض نظرة عامة على قائمة المعلومات المعروضة على الشاشة (OSD)، بحيث يمكن الرجوع إليها لمزيد من المعلومات عن ضبط الشاشة.

١-٧ التنقل في قائمة OSD

١-١-٧ التنقل في قائمة OSD باستخدام وحدة التحكم عن بُعد

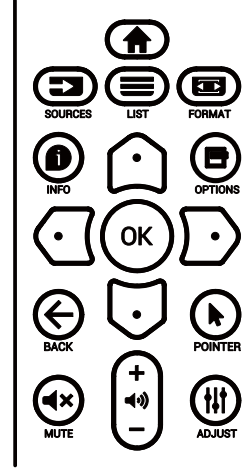

١- اضغط على الزر [HOME] في وحدة التحكم عن بُعد لعرض قائمة OSD.

٢- اضغط على الزر [OSD] أو [MENU] لتحديد العنصر المطلوب ضبطه.

٣- اضغط على الزر [موافق] أو الزر [D] للدخول إلى القائمة الفرعية.

٤- في القائمة الفرعية، اضغط على الزر [OSD] أو [D] للتبديل بين العناصر، واضغط على الزر [D] أو [D] لضبط الإعدادات. إذا كانت هناك قائمة فرعية، فاضغط على الزر [موافق] أو [D] للدخول إلى القائمة الفرعية.

٥- اضغط على زر [←] للرجوع إلى القائمة السابقة، أو على زر [HOME] للخروج من قائمة المعلومات المعروضة.

٢-١-٧ التنقل في قائمة OSD باستخدام أزرار تحكم الشاشة

١- اضغط على الزر [MENU] لعرض قائمة OSD.

٢- اضغط على الزر [+] أو [-] لتحديد العنصر المطلوب ضبطه.

٣- اضغط على الزر [+] للدخول إلى القائمة الفرعية.

٤- في القائمة الفرعية، اضغط على الزر [▲] أو [▼] للتبديل بين العناصر، واضغط على الزر [+] أو [-] لضبط الإعدادات. إذا كان هناك قائمة فرعية، فاضغط على الزر [+] للدخول إليها.

٥- اضغط على الزر [MENU] للرجوع إلى القائمة السابقة، أو استمر في الضغط على الزر [MENU] للخروج من قائمة OSD.

اضغط على زر - لتحريك الشاشة لأسفل.

ملاحظة: دخل VGA فقط.

الساعة

اضغط على الزر + لتوسيع عرض الصورة إلى جهة اليمين في الشاشة.

اضغط على الزر - لتضييق عرض الصورة إلى جهة اليسار في الشاشة.
ملاحظة: دخل VGA فقط.

مرحلة الساعة

تحسين تركيز ووضوح وثبات الصورة بزيادة أو تقليل هذا الإعداد.
ملاحظة: دخل VGA فقط.

حالة التكبير

اختر أحد أوضاع دخل الفيديو: {كامل} / {حقيقي} / {٢١:٩} / {٤:٣} / {مخصص}

كامل يقوم هذا الوضع باستعادة النسب الصحيحة للصور المنقولة بتنسيق ١٦:٩ باستخدام عرض كامل الشاشة.	
حقيقي يقوم هذا الوضع بعرض هذا الصورة بالكسل على الشاشة دون تغيير حجم الصورة الأصلي.	
٢١:٩ يعاد إصدار الصورة بتنسيق ٢١:٩ ويتم عرض نطاق أسود على جانبي العلوي والسفلي للصورة.	
٤:٣ يتم إعادة إصدار الصورة بتنسيق ٤:٣ ويتم عرض نطاق أسود على كلا جانبي الصورة.	
مخصص يتم اختيار هذا الإعداد لتطبيق إعدادات التكبير/التصغير المخصصة في القائمة الفرعية للتكبير/التصغير المخصص.	

التكبير حسب الطلب

يمكن استخدام هذه الوظيفة لتحسين إعدادات التكبير/التصغير المخصصة بما يلائم الصورة المراد عرضها.

ملاحظة: لا يتوفر هذا العنصر إلا عند تعيين (حالة التكبير) على {مخصص}.

تكبير/تصغير يقوم هذا الإعداد بتوسيع أحجام الصورة الأفقية والرأسية في نفس الوقت.	
التكبير H يقوم هذا الإعداد بتوسيع حجم الصورة الأفقي فقط.	
التكبير V يقوم هذا الإعداد بتوسيع حجم الصورة الرأسية فقط.	

درجة حرارة اللون

ضبط درجة حرارة اللون.

تصبح الصورة أكثر حمرة بانخفاض قيمة درجة حرارة اللون، وتصبح أكثر زرقة مع تناقص القيمة.

ملاحظة: مصدر الفيديو فقط.

التحكم باللون

يمكن ضبط مستوى الألوان الأحمر والأخضر والأزرق من خلال أشرطة الألوان.

R: كسب الأحمر، G: كسب الأخضر، B: كسب الأزرق.

الطاقة الذكية

التحكم في خفض استهلاك الطاقة حسب إعداد السطوع.

- {غلق}: بلا ملاءمة
- {متوسط}: ٨٠٪ استهلاك طاقة حسب الإعدادات الحالية
- {مرتفع}: ٦٥٪ استهلاك طاقة حسب الإعدادات الحالية

مسح زائد

إذا واجهتك مشاكل في المسح الزائد، يمكنك تغيير مساحة عرض الصورة.

{فتح}: عرض ٩٥٪ من مساحة الصورة الإجمالية.

{غلق}: عرض ١٠٠٪ من مساحة الصورة الإجمالية.

ملاحظة: مصدر الفيديو فقط.

إعادة تعيين الصورة

إعادة تعيين كل الإعدادات في قائمة "الصورة".

حدد "RESET" (إعادة ضبط) لاستعادة بيانات الضبط المسبق في المصنع.

اضغط على الزر "CANCEL" (إلغاء) لإلغاء الأمر والعودة إلى القائمة السابقة.

٧-٢-٢ قائمة الشاشة

الصورة	الوضع H	0
الشاشة	الوضع V	0
الصوت	الساعة	0
التكوين ١	مرحلة الساعة	0
التكوين ٢	حالة التكبير	كامل
خيار متقدم	التكبير حسب الطلب	إجراء
إعدادات Android	الضبط التلقائي	إجراء
	إعادة تعيين الشاشة	إجراء

الوضع H

يتيح التحكم في الوضع الأفقي للصورة في نطاق مساحة العرض في LCD.

اضغط على زر + لتحريك الشاشة يمينًا.

اضغط على زر - لتحريك الشاشة يسارًا.

ملاحظة: دخل VGA فقط.

الوضع V

يتيح التحكم في الوضع الرأسي للصورة في نطاق مساحة العرض في LCD.

اضغط على زر + لتحريك الشاشة لأعلى.

{رقمي}: إصدار الصوت من HDMI/DVI.

إعادة تعيين الصوت

إعادة كل الإعدادات في قائمة الصوت إلى قيم المصنع المحددة سابقًا.

مزامنة خرج الصوت

مزامنة مستوى صوت خرج الخط مع مستوى صوت السماعة الداخلية.

{فتح}: تمكين الوظيفة وإلغاء تنشيط "مستوى خرج الصوت (خط خرج)".

{غلق}: تعطيل الوظيفة.

إعداد السماعة

تعيين السماعة الداخلية على وضع {فتح} أو {غلق}.

الوضع H يقوم هذا بتحريك الوضع الأفقي للصورة إما ناحية اليسار أو اليمين.	
الوضع V يقوم هذا بتحريك الوضع الرأسي للصورة إما ناحية الأعلى أو للأسفل.	

الضبط التلقائي

اضغط على "تعيين" لرصد وضبط وضع H ووضع V والساعة والمرحلة تلقائيًا.

ملاحظة: دخل VGA فقط.

إعادة تعيين الشاشة

إعادة ضبط كل الإعدادات في قائمة الشاشة إلى قيم المصنع المحددة مسبقًا.

٣-٢-٧ قائمة الصوت

الصورة	حالة التشغيل	فرض التشغيل
الشاشة	حفظ اللوحة	إجراء
الصوت	توجيه RS232	RS232
التكوين ١	تمهيد من المصدر	إجراء
التكوين ٢	WOL	غلق
خيار متقدم	Light sensor	غلق
إعدادات Android	Human sensor	غلق
	إعادة تعيين التكوين ١	إجراء
	إعادة التعيين إلى إعدادات المصنع	إجراء

الصورة	التوازن	50
الشاشة	الطين الثلاثي	50
الصوت	الجهير	50
التكوين ١	مستوى الصوت	0
التكوين ٢	خرج الصوت (خط خرج)	20
خيار متقدم	مستوى الصوت الأقصى	100
إعدادات Android	مستوى الصوت الأدنى	0
	كتم الصوت	غلق
	مصدر الصوت	تناظري
	إعادة تعيين الصوت	إجراء
	مزامنة خرج الصوت	غلق
	إعداد السماعة	فتح

حالة التشغيل

حدد حالة الشاشة عند توصيل سلك الطاقة في المرة القادمة.

- {إيقاف التشغيل} - ستظل الشاشة في وضع إيقاف التشغيل عندما يكون سلك الطاقة موصلًا.
- {فرض التشغيل} - ستنتقل الشاشة إلى وضع التشغيل عندما يكون سلك الطاقة موصلًا.
- {آخر حالة} - تعود الشاشة إلى حالة التشغيل السابقة (فتح/غلق/وضع استعداد) عندما يكون سلك الطاقة موصلًا.

حفظ اللوحة

حدد هذا الخيار لتمكين وظائف حفظ اللوحة وبالتالي تقليل خطورة ثبات الصورة أو الصورة الشبحية.

- {السطوع} - حدد الخيار {فتح} وسيتم تقليل سطوع الصورة إلى مستوى مناسب. لا يمكن تغيير إعداد السطوع في قائمة الصورة عندما يكون هذا الإعداد ممكنًا.
- {تحريك البكسل} - حدد الفاصل الزمني ({تلقائي} أو {١٠ - ٩٠}) ثانية / {غلق} للشاشة لتوسيع حجم الصورة قليلًا وتحريك موضع وحدات البكسل في الاتجاهات الأربعة (أعلى وأسفل ويسار ويمين). سيؤدي تنشيط ميزة تحريك البكسل إلى تعطيل الوضع H الأفقي والوضع V الرأسي وحالة التكبير في قائمة الشاشة.

ملاحظة: مصدر الفيديو فقط.

توجيه RS232

تحديد مسار توجيه RS232

- {RS232} - يتم توجيه RS232 من مقبس هاتف ٢,٥ مم
- {LAN->RS232} - يتم توجيه RS232 من RJ45

تمهيد من المصدر

حدد مصدرًا عند إجراء التمهيد.

التوازن

ضبط هذه الخاصية يضمن توازن مخرج الصوت يمينًا ويسارًا.

الطين الثلاثي

يُضبط هذا الخيار زيادة المستويات المرتفعة من الصوت أو خفضها.

الجهير

يُضبط هذا الخيار زيادة المستويات المنخفضة من الصوت أو خفضها.

مستوى الصوت

ضبط مستوى الصوت.

خرج الصوت (خط خرج)

اضبطه لرفع مستوى الصوت الخارج من الخط (مستوى الصوت) أو خفضه.

ملاحظة: سيتم تعطيل هذه الوظيفة عند تعيين «Audio Out Sync» (تزامن خر صوت) على وضع التشغيل.

مستوى الصوت الأقصى

ضبط الحد الأقصى لإعداد مستوى الصوت.

مستوى الصوت الأدنى

ضبط الحد الأدنى لإعداد مستوى الصوت.

كتم الصوت

يُستخدم هذا الخيار لفتح/غلق خاصية كتم الصوت.

مصدر الصوت

حدد مصدر دخل الصوت.

{تناظري}: إصدار الصوت من دخل الصوت.

- الشعار
- حدد هذا الخيار لتمكين عرض صورة الشعار أو تعطيله عند تشغيل الشاشة.
- {غلق} - لن يتم عرض كل من شعار Philips الثابت والرسم المتحرك لتمهيد Android.
- {فتح} - القيمة الافتراضية. سيتم عرض كل من شعار Philips والرسم المتحرك لتمهيد Android.
- {مستخدم} - لن يتم عرض شعار Philips الثابت، ولن يُعرض في إعدادات Android سوى الرسم المتحرك للتمهيد المحدد من قبل المستخدم.
- ملاحظة: لن يتم تدوير الشعار حتى لو تم تعيين إعداد التدوير.

معرف الشاشة

- عَيِّن رقم التعريف للتحكم في الشاشة من خلال اتصال RS232. يجب أن يوجد رقم معرف فريد لكل شاشة عند توصيل مجموعات متعددة من الشاشات، يتراوح رقم معرف الشاشة بين 1 و 200.
- نطاق تعيين {معرف الشاشة} هو {1-200}. يكون الإعداد الافتراضي 1.
- نطاق تعيين {مجموعة الشاشات} هو {1-204}. يكون الإعداد الافتراضي 1.

حالة سخونة

الحالة الحرارية الحالية.

معلومات الشاشة

عرض معلومات حول الشاشة، بما في ذلك رقم الطراز وإصدار البرنامج والرقم التسلسلي وساعات التشغيل.

معلومات الشاشة	
رقم الطراز	XXXXXXXXXX
الرقم التسلسلي	000000000
ساعات التشغيل	7
إصدار البرنامج	FB0B.99

إصدار HDMI

تعيين إصدار HDMI على 1, 1.4 أو 2.0.

ملاحظة: مصدر دخل HDMI فقط.

إعادة تعيين التكوين 2

إعادة كل الإعدادات في قائمة التكوين 2 إلى قيم المصنع المحددة سابقًا.

7-6 قائمة خيار متقدم

الصورة	مفتوح
الشاشة	فتح
الصوت	مفتوح
التكوين 1	إجراء
التكوين 2	غلق
خيار متقدم	إجراء
إعدادات Android	إجراء
تحكم IR	غلق
مؤشر حالة طاقة	غلق
التحكم في لوحة المفاتيح	غلق
التجانب	غلق
إيقاف تشغيل المؤقت	غلق
التاريخ والوقت	غلق
الجدول	غلق
بسلك واحد HDMI	غلق
HDMI One Wire Power Off	غلق
الكشف التلقائي عن الإشارة	الكل
اللغة	العربية
شفافية الخيارات المعروضة على الشاشة (OSD)	غلق
حفظ الطاقة	الوضع 2

تحكم IR

تحديد وضع تشغيل وحدة التحكم عن بُعد عند توصيل عدة شاشات من خلال اتصال RS232.

- {مفتوح} - يمكن تشغيل كل الشاشات بشكل طبيعي من خلال وحدة التحكم عن بُعد.

- {الإدخال} - حدد مصدر الدخل عند إجراء التمهيد.
- {مشغل} - حدد فهرس قوائم التشغيل بمشغل الوسائط أو المتصفح. إذ يشير الرقم 0 إلى عدم وجود أي قائمة تشغيل.

WOL (التنبيه عند الاتصال بشبكة LAN)

السماح بتشغيل الشاشة من خلال رسالة عبر شبكة اتصال. ملاحظة: لا تعمل هذه الوظيفة إلا في الوضع 1 والوضع 2 للطاقة.

Light sensor (مستشعر الضوء)

حدده لتشغيل وظيفة مستشعر الضوء أو إيقاف تشغيلها في CRD41.

Human sensor (مستشعر الأشخاص)

حدده لتشغيل وظيفة مستشعر الأشخاص أو إيقاف تشغيلها في CRD41.

إعادة تعيين التكوين 1

إعادة كل الإعدادات في قائمة التكوين 1 إلى قيم المصنع المحددة سابقًا.

إعادة التعيين إلى إعدادات المصنّع

إعادة كل الإعدادات المخصصة في القوائم الصورة والشاشة والصوت والتكوين 1 والتكوين 2 وخيار متقدم إلى قيم المصنع الافتراضية.

7-5 قائمة التكوين 2

الصورة	غلق OSD	45
الشاشة	وضع OSD H	50
الصوت	وضع OSD V	50
التكوين 1	تدوير	أفقي
التكوين 2	معلومات OSD	10
خيار متقدم	الشعار	فتح
إعدادات Android	معرف الشاشة	إجراء
	حالة السخونة	35.88°C 96.57°F
	معلومات الشاشة	إجراء
	إصدار HDMI	إجراء
	إعادة تعيين التكوين 2	إجراء

غلق OSD

اضبط الفترة الزمنية التي تظل فيها قائمة العرض على الشاشة. الخيارات هي {غلق، 0-120} ثانية. لا يختفي الخيار {غلق} تلقائيًا.

وضع OSD H

اضبط الوضع الأفقي لقائمة العرض على الشاشة.

وضع OSD V

اضبط الوضع الرأسي لقائمة العرض على الشاشة.

تدوير

تغيير OSD و Android إلى وضع أفقي/عمودي.

ملاحظة: لن تدور إدخال الفيديو مع هذا الإعداد.

ملاحظة: إذا تم تشغيل محتوى فيديو باستخدام مجموعة أدوات Android APK، يجب على المستخدم إيقاف التشغيل ثم إعادة التشغيل للحصول على صورة الفيديو الصحيحة.

معلومات OSD

تعيين الفترة الزمنية التي تم فيها عرض معلومات OSD في الركن العلوي الأيسر من الشاشة. سيتم عرض معلومات OSD عند تغيير مصدر الدخل والإشارة.

الخيارات هي {غلق، 1-60} ثانية.

- تمكين: حدد هذا الخيار لتمكين وظيفة التجانب.

إيقاف تشغيل المؤقت

عين وقت إيقاف تشغيل تلقائياً (بالساعات).

التاريخ والوقت

تمتلك هذه الوظيفة من ضبط الوقت والتاريخ الحالي للساعة الداخلية لهذه الشاشة.

التاريخ والوقت	
زامن تلقاء	<input checked="" type="checkbox"/>
تعيين التاريخ	
تعيين الوقت	
اختيار المنطقة الزمنية	
London, Dublin GMT +0:00	▼
خادم NTP	2.android.pool.ntp.org
التاريخ والوقت الحاليين	2021/12/06 05:11:18

- {زامن تلقاء} - مزامنة تلقائية لساعة الشاشة مع خادم NTP.

الجدول

يتيح للمستخدم إعداد ما يصل إلى سبعة فواصل زمنية مجدولة مختلفة لنشاط الشاشة.

الجدول	
قائمة مجدولة	1
تمكين	<input type="checkbox"/>
وقت البدء	
وقت الانتهاء	
الإدخال	
مشغل	
أيام الأسبوع	
كل أسبوع	<input type="checkbox"/>
	رجوع حفظ

- {قائمة مجدولة} - حدد من 1 إلى 7 جداول لتحريرها.
- {تمكين} - تمكين الجدول المحدد أو تعطيله. في حالة تعارض الوقت مع جدول آخر أو وقت البدء/الانتهاء، يكون مصدر الدخل فارغاً، ولا يمكن للمستخدم تمكين هذا الجدول.
- {وقت البدء} - تعيين وقت البدء.
- {وقت الانتهاء} - تعيين وقت الانتهاء.
- {الإدخال} - تعيين مصدر الدخل، وسينتقل النظام تلقائياً إلى المصدر المحدد في وقت البدء.
- {مشغل} - تعيين قائمة تشغيل 1 إلى 7 لمشغل الوسائط ومصادر المتصفح.
- {أيام الأسبوع} - تعيين أيام الأحد والإثنين والثلاثاء والأربعاء والخميس والجمعة والسبت.
- {كل أسبوع} - تعيين دورة التشغيل.
- {رجوع} - إلغاء الأمر وعدم تغيير بيانات الجدول.
- {حفظ} - حفظ بيانات الجدول.

بسلك واحد HDMI

تمكين ميزة HDMI CEC (التحكم في إلكترونيات المستهلك المتصلة بـ HDMI) أو تعطيلها.

HDMI One Wire Power off (إيقاف تشغيل HDMI بسلك واحد)

السماح للمستخدم بتعيين عدة أجهزة على وضع الاستعداد بالضغط على زر الطاقة. لا تتوفر هذه الوظيفة إلا عند تمكين ميزة HDMI CEC.

- {ابتدائي} - يقوم بتحديد هذه الشاشة كشاشة رئيسية لتشغيل وحدة التحكم عن بعد. مع العلم أنه يتم تشغيلها فقط من خلال وحدة التحكم عن بعد. (في الوضع الأساسي، تتم معالجة مفتاح الأشعة تحت الحمراء دائماً بصرف النظر عن إعدادات معرّف الشاشة أو مجموعة الشاشات).
- {ثانوي} - يقوم بتحديد هذه الشاشة كشاشة ثانوية. لا يمكن تشغيل هذه الشاشة باستخدام وحدة التحكم عن بعد، ولن تستقبل إلا إشارة التحكم من الشاشة الأساسية عبر اتصال RS232.
- {قفل الكل} / {قفل الكل إلا مستوى الصوت} / {قفل الكل إلا الطاقة} / {قفل الكل إلا PWR & VOL} - قفل وظيفة وحدة التحكم من بُعد لهذه الشاشة. لإلغاء القفل، اضغط مع الاستمرار على الزر INFO في وحدة التحكم عن بُعد لمدة 6 (ست) ثوانٍ.

مؤشر حالة طاقة

اختر هذا الإعداد لتعيين لمبة بيان حالة الطاقة على تشغيل أو إيقاف. اختر (فتح) للاستخدام العادي.

التحكم في لوحة المفاتيح

اختر هذه الخاصية لتمكين وظيفة لوحة المفاتيح في الشاشة (أزرار التحكم أو تعطيلها).

- {مفتوح} - تمكن وظيفة لوحة المفاتيح.
- {قفل الكل} / {قفل الكل إلا مستوى الصوت} / {قفل الكل إلا الطاقة} / {قفل الكل إلا PWR & VOL} - تعطيل وظيفة لوحة المفاتيح. ملاحظة: يُستخدم «وضع قفل التحكم في لوحة المفاتيح» لتعطيل الوصول إلى جميع وظائف التحكم في لوحة المفاتيح تماماً. لتمكين وظيفة قفل التحكم في لوحة المفاتيح أو تعطيلها، اضغط مع الاستمرار على الزرين [VOL+] و [UP] معاً في وقت واحد لمدة تزيد على 3 ثوانٍ.

التجانب

أنشئ مصفوفة شاشة كبيرة أحادية (حائط فيديو) تتكون مما يصل إلى 150 مجموعة من الشاشات (ما يصل إلى 10 مجموعات على الجانب الرأسي و15 مجموعة على الجانب الأفقي). تتطلب هذه الوظيفة إجراء اتصال تسلسلي على التوالي (سلسلة ديزي).

- تأخير التشغيل: عين وقت تأخير التشغيل (بالتواني). يسمح الخيار الافتراضي {تلقائي} بالتشغيل المتتابع لكل شاشة من خلال رقم معرّفها عند توصيل عدة شاشات. وتتمثل الخيارات المتاحة فيما يلي: {غلق/تلقائي / 2-255}.
- السطوع: {عادي} - ضبط مجمل سطوع الصورة والشاشة الخلفية (الإضاءة الخلفية) في قائمة الشاشة. {ACS} - تطبيق قيم السطوع (الإضاءة الخلفية) التي يتم ضبطها من خلال أداة MIC. القيمة الافتراضية قبل الضبط هي إعداد السطوع نفسه المستخدم في قائمة الشاشة.
- أجهزة عرض أفقية: تحديد عدد الشاشات في الجانب الأفقي.
- أجهزة عرض عمودية: تحديد عدد الشاشات في الجانب الرأسي.
- الوضعية: تحديد موضع هذه الشاشة في مصفوفة الشاشات.

		أجهزة عرض أفقية				
أجهزة عرض عمودية	الوضعية	1	2	3	4	5
		6	7	8	9	10
		11	12	13	14	15
		16	17	18	19	20
		21	22	23	24	25

- تعويض الإطار: تشغيل وظيفة تعويض الإطارات وإيقاف تشغيلها. تضبط الشاشة الصورة لتعويض عرض حواف الشاشة من أجل إظهار الصورة بشكل دقيق. من خلال تعويض الإطارات:

الجدول التالي هو جدول إجراء لألواح نظام Android بأوضاع طاقة متعددة.

الوضع ٣، الوضع ٤	الوضع ١، الوضع ٢	وضع الطاقة
١- سيتم إغلاق مشغل الوسائط ومشغل PDF و SmartCMS. ٢- يتحول نظام Android إلى المشغل الأسود الافتراضي.	إيقاف تشغيل النظام	إيقاف التيار المباشر
إعادة تمهيد نظام Android. إذا تم إيقاف تشغيل إعدادات الشعاع، فسيقوم النظام بتشغيل الإضاءة الخلفية تلقائياً بدون إعادة التمهيد.	تمهيد النظام	تشغيل التيار المباشر

خيار متقدم لإعادة الضبط

إعادة كل الإعدادات ما عدا {التاريخ والوقت} في قائمة خيار متقدم إلى قيم المصنع المعيّنة سابقاً.

٣-٧ إعدادات Android

فتح إعدادات Android

١- عند تمكين كلمة مرور المسؤول من Android Setting (إعدادات) System tools -> Android (أدوات النظام)، يجب إدخال كلمة المرور قبل الدخول إلى إعدادات android. كلمة المرور الافتراضية هي ١٢٣٤.

الكشف التلقائي عن الإشارة

الخيار:

{غلق}، {الكل}، {تجاوز الفشل}

{غلق}: تعطيل الكشف التلقائي عن الإشارة

{الكل}: HDMI1 <- HDMI2 <- DVI** <- VGA* <- OPS* <- مشغل الوسائط <- Browser (المستعرض) <- SmartCMS <- Kiosk <- مخصص <- الرئيسية

* لا تحتوي جميع الوحدات على كل المصادر المذكورة في هذه القائمة. DVI قد يكون DVI-I أو DVI-D

* مشغل الوسائط، يحاول المستعرض تشغيل فهرس قائمة التشغيل فقط

{تجاوز الفشل}:

تجاوز الفشل ١: الرئيسية (الافتراضي)

تجاوز الفشل ٢: الرئيسية (الافتراضي)

تجاوز الفشل ٣: الرئيسية (الافتراضي)

تجاوز الفشل ٤: الرئيسية (الافتراضي)

تجاوز الفشل ٥: الرئيسية (الافتراضي)

تجاوز الفشل ٦: الرئيسية (الافتراضي)

تجاوز الفشل ٧: الرئيسية (الافتراضي)

تجاوز الفشل ٨: الرئيسية (الافتراضي)

تجاوز الفشل ٩: الرئيسية (الافتراضي) *

تجاوز الفشل ١٠: الرئيسية (الافتراضي) *

تجاوز الفشل ١١: الرئيسية (الافتراضي) *

* لا تحتوي جميع الوحدات على ١١ قائمة لتجاوز الفشل، ويتوقف ذلك على إجمالي مصادر الوحدة

اللغة

تحديد اللغة المستخدمة من قائمة المعلومات المعروضة على الشاشة.

وتتمثل الخيارات المتاحة فيما يلي:

English/Deutsch/简体中文/Français/Italiano /Español/Русский/PolSKI/Türkçe/繁體中文/日本語/Português /العربية/Danish/Swedish/Finnish/Norwegian/Dutch/Czech/Lithuanian/Latvian/Estonian

شفافية الخيارات المعروضة على الشاشة (OSD)

ضبط شفافية قوائم OSD.

• {غلق} - إيقاف الشفافية.

• {١٠٠} - مستوى الشفافية ١٠٠٪

حفظ الطاقة

الوضع ١ [إيقاف TCP، تشغيل WOL، إيقاف تلقائي]

الوضع ٢ [إيقاف TCP، تشغيل WOL، تشغيل / إيقاف تلقائي]

الوضع ٣ [تشغيل TCP، إيقاف تشغيل WOL، تشغيل / إيقاف تلقائي]

الوضع ٤ [تشغيل TCP، إيقاف تشغيل WOL، عدم تشغيل / إيقاف تلقائي]

حفظ الطاقة	إيقاف تشغيل زر التشغيل على وحدة التحكم عن بعد	بدون إشارة	WOL	نظام Android (ARM)
الوضع ١	إيقاف التيار المباشر	إيقاف التيار المباشر	V	إيقاف ARM
الوضع ٢	إيقاف التيار المباشر	عندما تعود الإشارة يتم إيقاف النظام	V	إيقاف ARM
الوضع ٣	إيقاف الإضاءة الخلفية	عندما تعود الإشارة يتم إيقاف النظام	X	تشغيل ARM
الوضع ٤	إيقاف الإضاءة الخلفية	تشغيل الإضاءة الخلفية دائماً، عدم عرض أي إشارة	X	تشغيل ARM

٨- تنسيقات الوسائط المدعومة

تنسيقات ترميز الوسائط المتعددة على USB

تنسيق الفيديو		
معدل البت	الدقة	ترميز الفيديو
٤٠ ميغا بايت/ثانية	١٠٨٠ ب عند ٣٠ إطار/ثانية	MPEG1/2
٤٠ ميغا بايت/ثانية	١٠٨٠ ب عند ٣٠ إطار/ثانية	MPEG4
٤٠ ميغا بايت/ثانية	١٠٨٠ ب عند ٣٠ إطار/ثانية	H.263
١٣٥ ميغا بايت/ثانية	٤K٢k بسرعة ٦٠ إطارًا في الثانية	H.264
١٠٠ ميغا بايت/ثانية	٤K٢k بسرعة ٦٠ إطارًا في الثانية	H.265
٥٠ ميغا بايت/ثانية	١٩٢٠×١٠٨٠ ب عند ٣٠ إطار/ثانية	VP8

تنسيق الصوت			
معدل البت	القناة	معدل العينة	ترميز الصوت
٣٢٠-٨ كيلوبت/ثانية	٢	٤٨-٨ كيلوهرتز	MPEG1/2/2.5 Layer3
٤٤٨-٣٢ كيلوبت/ثانية	٢	٤٨-١٦ كيلوهرتز	MPEG1/2 Layer1
٣٨٤-٨ كيلوبت/ثانية	٢	٤٨-١٦ كيلوهرتز	MPEG1/2 Layer2
:AAC-LC ١٢ كيلوبت في الثانية - ٥٧٦ كيلوبت في الثانية ٦:٧١ كيلوبت في الثانية - ٢٨٨ كيلوبت في الثانية ٣:٧٢ كيلوبت في الثانية - ١٤٤ كيلوبت في الثانية	٥,١	٤٨-٨ كيلوهرتز	AAC, HEAAC

شكل الصورة	
الدقة القصوى	الصورة
٢١٦٠×٣٨٤٠	JPEG
٢١٦٠×٣٨٤٠	PNG
٢١٦٠×٣٨٤٠	BMP

ملاحظات:

- قد لا يعمل الصوت أو الفيديو في حال تجاوز معدل البت/معدل الإطار المعياري للمحتويات، معدل الإطار/ في الثانية المتوافق والمذكور في الجدول أعلاه.
- وفي حال زيادة معدل البت أو معدل الإطار الخاص بمحتويات الفيديو عن المعدل المذكور في الجدول أعلاه، قد تتسبب هذه الزيادة في تقطيع مقاطع الفيديو أثناء التشغيل.

-٩ وضع الإدخال

دعم توقيت VGA/DVI:

العنصر	الوضع	الدقة	التردد الأفقي (كيلو هرتز)	التردد الرأسي (هرتز)
١	IBM VGA 10H	٣٥٠×٦٤٠	٣١,٤٦٩	٧٠,٠٨٦
٢	IBM VGA 12H	٤٨٠×٦٤٠	٣١,٤٦٩	٥٩,٩٤
٣	MACINTOSH	٤٨٠×٦٤٠	٣٥	٦٦,٦٧
٤	VESA	٤٨٠×٦٤٠	٣٧,٨٦١	٧٢,٨٠٩
٥	VESA	٤٨٠×٦٤٠	٣٧,٥	٧٥
٦	IBM VGA 3H	٤٠٠×٧٢٠	٣١,٤٦٩	٧٠,٠٨٧
٧	VESA	٦٠٠×٨٠٠	٣٥,١٥٦	٥٦,٢٥
٨	VESA	٦٠٠×٨٠٠	٣٧,٨٧٩	٦٠,٣١٧
٩	VESA	٦٠٠×٨٠٠	٤٨,٠٧٧	٧٢,١٨٨
١٠	VESA	٦٠٠×٨٠٠	٤٦,٨٧٥	٧٥,٠٠٠
١١	MACINTOSH	٦٢٤×٨٣٢	٤٩,٧٢٦	٧٤,٥٥١
١٢	VESA Standard AddDMT	٤٨٠×٨٤٨	٣١	٦٠,٠٠٠
١٣	-	٧٢٠×٩٦٠	٥٦,٤	٧٥,٠٠٠
١٤	VESA	٧٦٨×١٠٢٤	٤٨,٣٦٣	٦٠,٠٠٤
١٥	VESA	٧٦٨×١٠٢٤	٥٦,٤٧٦	٧٠,٠٦٩
١٦		٨٦٤×١١٥٢	٥٣,٩٨٦	٥٩,٩٨٥
١٧	VESA	٨٦٤×١١٥٢	٥٣,٧٨٣	٥٩,٩٥٩
١٨		٨٦٤×١١٥٢	٦٣,٨٥١	٧٠,٠١٢
١٩	VESA	٨٦٤×١١٥٢	٦٧,٥	٧٥,٠٠٠
٢٠	SUN WS	٩٠٠×١١٥٢	٦١,٨٤٦	٦٦,٠٠٤
٢١	-	٧٢٠×١٢٨٠	٤٤,٧٧٢	٦٠,٠٠٠
٢٢	-	٧٢٠×١٢٨٠	٥٢,٥	٧٠,٠٠٠
٢٣	CVT 2.3MA	٧٦٨×١٢٨٠	٤٧,٧٧٦	٥٩,٨٧٠
٢٤	CVT 2.3MA	٧٦٨×١٢٨٠	٦٠,٢٨٩	٧٤,٨٩٣
٢٥	CVT	٨٠٠×١٢٨٠	٤٩,٧	٥٩,٨١٠
٢٦	CVT	٨٠٠×١٢٨٠	٦٢,٨	٧٤,٩٣٠
٢٧	VESA	٩٦٠×١٢٨٠	٦٠	٦٠,٠٠٠
٢٨	VESA	١٠٢٤×١٢٨٠	٦٣,٩٨١	٦٠,٠٢٠
٢٩	SUN WS	١٠٢٤×١٢٨٠	٧١,٦٩١	٦٧,١٨٩
٣٠	VESA	١٠٢٤×١٢٨٠	٧٩,٩٧٦	٧٥,٠٢٥
٣١	VESA Standard AddDMT	٧٦٨×١٣٦٠	٤٧,٧١٢	٦٠,٠١٥
٣٢	VESA Standard AddDMT	٧٦٨×١٣٦٦	٤٧,٧١٢	٥٩,٧٩٠
٣٣	وضع الوميض منخفض VESA	٩٠٠×١٤٤٠	٥٥,٤٦٩	٥٩,٩٠١
٣٤	VESA	٩٠٠×١٤٤٠	٥٥,٩٣٥	٥٩,٨٨٧
٣٥	VESA	٩٠٠×١٤٤٠	٧٠,٦٣٥	٧٤,٩٨٤
٣٦	وضع إفراغ منخفض CVT	١٠٥٠×١٤٤٠	٦٤,٧٤٤	٥٩,٩٤٨
٣٧	CVT AddDMT	١٠٥٠×١٤٤٠	٦٥,٣	٦٠,٠٠٠
٣٨	CVT	١٠٥٠×١٤٤٠	٨٢,٢٧٨	٧٤,٨٦٧
٣٩	CVT أحمر إفراغ	٩٠٠×١٦٠٠	٥٥,٥٤	٦٠,٠٠٠
٤٠	VESA	١٢٠٠×١٦٠٠	٧٥	٦٠
٤١	CVT1.76MW	١٠٥٠×١٦٨٠	٦٥,٢٩	٥٩,٩٥٤
٤٢	CVT1.76MW-R	١٠٥٠×١٦٨٠	٦٤,٦٧٤	٥٩,٨٨٣
٤٣	CVT 2.3MA-R	١٠٨٠×١٩٢٠	٦٦,٥٨٧	٥٩,٩٣٤
٤٤	VESA Standard VDMTREV	١٠٨٠×١٩٢٠	٦٧,٥	٦٠,٠٠٠
٤٥	CVT1960H	١٠٨٠×١٩٢٠	٦٧,١٥٨٤	٥٩,٩٦٣
٤٦	VSC1960H	١٠٨٠×١٩٢٠	٦٧,٠٨	٦٠
٤٧	CVT 2.3MA-R	١٢٠٠×١٩٢٠	٧٤,٠٣٨	٥٩,٩٥٠

العنصر	الدقة	التردد الأفقي (كيلو هرتز)	التردد الرأسي (هرتز)
١	٢١٦٠×٣٨٤٠	٥٣,٩٤٦	٢٣,٩٠٠
٢	٢١٦٠×٣٨٤٠	٥٤	٢٤,٠٠٠
٣	٢١٦٠×٣٨٤٠	٥٦,٢٥	٢٥,٠٠٠
٤	٢١٦٠×٣٨٤٠	٦٧,٤٣٢	٢٩,٩٠٠
٥	٢١٦٠×٣٨٤٠	٦٧,٥	٣٠,٠٠٠
٦	٢١٦٠×٣٨٤٠	١١٢,٥	٥٠,٠٠٠
٧	٢١٦٠×٣٨٤٠	١٣٥	٦٠,٠٠٠

دعم توقيت الفيديو (HDMI/DVD HD/DVI):

العنصر	الوضع	الدقة	التعليق
١	٦٠ هرتز	480i	ما عدا DVI
٢		480p	
٣		720p	
٤		1080i	
٥		1080p	
٦		2K×4K	ما عدا DVI
٧	٥٠ هرتز	576i	ما عدا DVI
٨		576p	
٩		720p	
١٠		1080i	
١١		1080p	
١٢		2K×4K	ما عدا DVI

ملاحظة: OPS يدعم ٢١٦٠×٣٨٤٠ عند ٣٠ هرتز.

- تعتبر جودة نص الكمبيوتر مثالية في وضع UHD (٢١٦٠×٣٨٤٠ عند ٦٠ هرتز).
- قد تبدو شاشة عرض الكمبيوتر الخاص بك مختلفة تبعاً للصنع (وإصدار Windows الخاص بك).
- اطلع على كتيب تعليمات الكمبيوتر للحصول على معلومات حول توصيل الكمبيوتر بالشاشة.
- في حالة وجود وضع تحديد التردد الأفقي والرأسي، حدد ٦٠ هرتز (رأسي) و٣١,٥ كيلو هرتز (أفقي). وفي بعض الحالات، قد تظهر بعض الإشارات غير الطبيعية (مثل الخطوط) على الشاشة عند إيقاف تشغيل الكمبيوتر (أو إذا تم فصل الكمبيوتر). إذا حدث ذلك، اضغط على زر [الإدخال] للدخول إلى وضع الفيديو. تأكد أيضاً من أن الكمبيوتر متصل.
- عندما تبدو الإشارات المتزامنة الأفقية غير منتظمة في وضع RGB، تحقق من وضع حفظ طاقة الكمبيوتر أو توصيلات الكبلات.
- يتوافق جدول إعدادات الشاشة مع معايير IBM/VESA، ويعتمد على الدخل التناظري.
- يعتبر وضع دعم DVI كنفوس وضع دعم الكمبيوتر.
- يعتبر أفضل توقيت للتردد الرأسي لكل وضع هو ٦٠ هرتز.
- يجب أن تكون الدقة التي تقدر بـ ٢١٤٠×٣٨٦٠ / ٥٠ / ٦٠ هرتز مزودة بكبل HDMI معتمد (كبلات HDMI الفائقة السرعة والممتازة).

١٠- سياسة عيوب البكسل

نعمل جاهدين على تقديم منتجات تتميز بأعلى درجات الجودة، حيث نستخدم عمليات تصنيع أكثر تقدماً مع الحرص على المراقبة الصارمة للجودة. ومع ذلك، لا يمكن في بعض الأحيان تجنب عيوب البكسل أو البكسل الفرعي في اللوحات المزودة بتقنية TFT المستخدمة في شاشات LCD و Plasma. ولا يمكن لأي جهة تصنيع ضمان خلو جميع اللوحات ستكون من عيوب البكسل، إلا أن شركة Philips توفر ضماناً بشأن إصلاح أو استبدال أية شاشة Plasma أو LCD بها عدد غير مقبول من العيوب في خلال فترة الضمان وفقاً لظروف وكيل الضمان المحلي.

يوضح هذا الإشعار الأنواع المختلفة لعيوب البكسل ويحدد مستويات العيوب المقبولة لشاشات LCD. ولاستحقاق صيانة الشاشات بموجب الضمان، يجب أن تتجاوز العيوب مستوى معين كما هو موضح في الجدول المرجعي. فإذا كانت الشاشة مطابقة للمواصفات، سيُرفض تقديم/مطالبة الضمان. علاوة على ذلك، تضع Philips معايير جودة أعلى لأنواع أو مجموعات معينة من عيوب البكسل والتي يمكن ملاحظتها أكثر من عيوب أخرى.

١-١ وحدات البكسل ووحدات البكسل الفرعية

يتكون البكسل أو عنصر الصورة من ثلاث وحدات بكسل فرعية بالألوان الأساسية الأحمر والأخضر والأزرق. وتتكون الصورة الواحدة من عدد من وحدات البكسل. عند إضاءة جميع وحدات البكسل الفرعية لوحدة بكسل، تظهر وحدات البكسل الثلاث الفرعية الملونة معاً كوحدة بكسل واحدة بيضاء. وعندما تكون جميعها معتمة، تظهر وحدات البكسل الثلاث الفرعية الملونة معاً كوحدة بكسل واحدة سوداء. تظهر المجموعات الأخرى لوحدات البكسل الفرعية المضيئة والمعتمة كوحدات بكسل مفردة بألوان أخرى.

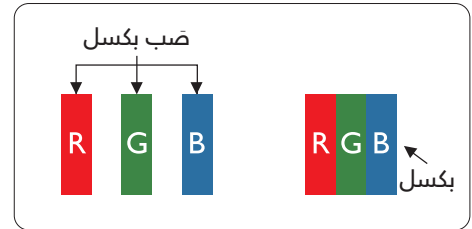

٢-١ أنواع عيوب البكسل وتعريف النقطة

تظهر عيوب البكسل ووحدات البكسل الفرعية على الشاشة بطرق مختلفة. وهناك فئتان من عيوب البكسل وأنواع عديدة من عيوب البكسل الفرعي بكل فئة.

تعريف النقطة = ما هي "النقطة" المعيبة؟

يُقصد بالنقطة كل وحدة بكسل فرعية معيبة متصلة أو أكثر. ولا يتعلق عدد وحدات البكسل المعيبة بتعريف النقطة المعيبة. ويعني ذلك أن النقطة المعيبة يمكن أن تتكون من وحدة أو وحدتين أو ثلاثة وحدات بكسل فرعية معيبة معتمة أو مضيئة.

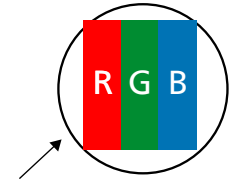

النقطة الواحدة تعادل وحدة بكسل واحدة، تتكون من ثلاثة وحدات بكسل فرعية تكون باللون الأحمر والأخضر والأزرق.

٣-١ عيوب النقطة الساطعة

تظهر عيوب النقطة الساطعة على هيئة وحدات بكسل أو وحدات بكسل فرعية مضيئة بصفة دائمة أو "قيد التشغيل". وفيما يلي أمثلة لعيوب النقاط الساطعة:

<p>إضاءة ثلاث وحدات بكسل فرعية متجاورة (وحدة بكسل واحدة بيضاء)</p>	<p>إضاءة وحدتي بكسل فرعيتين متجاورتين: أحمر + أزرق = بنفسجي أحمر + أخضر = أصفر أخضر + أزرق = سماوي (أزرق فاتح)</p>	<p>إضاءة وحدة بكسل فرعية باللون الأحمر أو الأخضر أو الأزرق</p>

٤-١٠ عيوب النقطة المعتمة

تظهر عيوب النقطة السوداء على شكل وحدات بكسل أو وحدات بكسل فرعية معتمة دائماً أو "متوقفة عن التشغيل". وفيما يلي أمثلة على عيوب النقطة السوداء:

نقطتان معتمتان، وتحدد المواصفات الحد الأدنى للتباعد بين النقاط المعتمة	نقطتان معتمتان متصلتان = زوج نقاط معتمة	نقطة واحدة معتمة

٥-١٠ عيوب تقارب وحدات البكسل

نظراً لتشابه عيوب البكسل ووحدات البكسل الفرعية لدرجة أنها قريبة من بعضها فهذا يجعلها أكثر وضوحاً للرؤية، وهو ما جعل شركة Philips تحدد قيم التفاوتات الخاصة بتقارب عيوب البكسل. ويمكن معرفة المواصفات من خلال الجدول أدناه:

- عدد النقاط المعتمة المتصلة = (النقاط المعتمة المتصلة = زوج نقاط معتمة)
- الحد الأدنى للتباعد بين النقاط المعتمة
- إجمالي النقاط المعيبة

٦-١٠ قيم تفاوت عيوب البكسل

لكي تستوفي الشاشات معايير الأهلية للإصلاح بسبب عيوب البكسل أثناء فترة الضمان، يجب أن تحتوي لوحة PDP / TFT الموجودة في شاشة Philips المسطحة على عيوب بكسل أو بكسل فرعي تتجاوز قيم التفاوت الموضحة في الجداول التالية:

المستوى المقبول	عيوب النقطة الساطعة
٢	وحدة بكسل فرعية مضيئة
المستوى المقبول	عيوب النقطة السوداء
١٠	وحدة بكسل فرعية معتمة
١٢	إجمالي عيوب النقاط من جميع الأنواع

ملاحظة: * عيب واحد أو عيبين متصلان بكسل فرعي = عيب نقاط واحد

MURA V-١٠

قد تظهر أحياناً نقاط أو بقع معتمة على شاشات العرض البلورية (LCD). وهذا ما يُعرف في صناعة الشاشات بمصطلح Mura، وهو مصطلح ياباني يعني "التفاوت". حيث يستخدم هذا المصطلح لوصف أي شكل أو منطقة متقطعة تظهر فيها صورة غير متجانسة للشاشة في ظل ظروف معينة. ويرجع سبب هذه الظاهرة إلى وجود عيب أو تلف بمحاذاة طبقة الكريستال السائل، وعادة ما يكون بسبب تشغيل الشاشة لفترة طويلة في أماكن درجة حرارتها مرتفعة. وهذه الظاهرة شائعة في صناعة الشاشات، غير أنها غير قابلة للتصليح. ولا تندرج تحت بنود الضمان. وقد وُجدت هذه الظاهرة منذ بداية تصنيع شاشات LCD حيث تتضمن الشاشة نتيجة لتشغيلها على مدار ٢٤ ساعة طوال الأسبوع في ظروف الإضاءة المنخفضة. مما يزداد من احتمال حدوث هذه الظاهرة.

كيفية اكتشاف ظاهرة Mura

هناك عدة أعراض وأسباب لظاهرة Mura. وفيما يلي العديد من هذه الأعراض والأسباب:

- شوائب الذرات الغريبة في المصفوفة البلورية
- سوء توزيع مصفوفة LCD عند تصنيع الشاشة
- عدم توزيع سطوع الإضاءة الخلفية بطريقة موحدة
- إجهاد ناتج عن تجميع لوحة الشاشة
- عيوب خلايا شاشة LCD
- إجهاد حراري - تشغيل الشاشة لمدة طويلة في مكان يتسم بارتفاع درجة الحرارة

كيفية تجنب ظاهرة Mura

برغم أنه ليس بمقدور الشركة ضمان التخلص الكامل من ظاهرة Mura في كل مرة، إلا أنه يمكن الحد من حدوثها من خلال الطرق الآتية:

- تقليل لمعان الإضاءة الخلفية
- استخدام شاشة مؤقتة
- تقليل درجة الحرارة المحيطة بمكان الشاشة

١١ - التنظيف واستكشاف الأخطاء وإصلاحها

١-١١ التنظيف

توخي الحذر عند استخدام هذه الشاشة

- تجنب وضع يدك أو وجهك أو أي جسم آخر بالقرب من فتحات التهوية الخاصة بالشاشة. إذ أن الجزء العلوي من هذه الشاشة عادة ما يكون ساخنًا جدًا بسبب الحرارة العالية لهواء العادم الذي يصدر من فتحات التهوية. ومن الممكن حدوث حروق أو إصابات شخصية إذا اقترب أي عضو من أعضاء الجسم بدرجة كبيرة جدًا. وقد يتسبب وضع أي جسم بالقرب من أعلى هذه الشاشة في تلف هذا الجسم نتيجة للحرارة بالإضافة إلى تلف الشاشة نفسها.
- تأكد من فصل جميع الكبلات قبل نقل الشاشة. فقد يتسبب نقل الشاشة مع توصيل الكبلات في تلف الكبلات، الأمر الذي قد يؤدي إلى نشوب حريق أو صدمة كهربائية.
- افصل قابس الطاقة من مأخذ التيار في الحائط كإجراء سلامة قبل القيام بتنظيف الشاشة أو إجراءات الصيانة.

تعليمات تنظيف اللوحة الأمامية

- تمت معالجة مقدمة هذه الشاشة بصفة خاصة. لذا قم بمسح السطح بقطعة قماش نظيفة أو قماش ناعم خالٍ من الوبر.
- في حالة اتساخ السطح، بلّل قطعة من القماش الناعم الخالٍ من الوبر في محلول منظف خفيف. وقم بعصر قطعة القماش للتخلص من السائل الزائد. ثم امسح سطح هذه الشاشة لإزالة الغبار. وبعد ذلك استخدم قطعة قماش جافة من نفس النوع للتجفيف.
- لا تخدمس سطح الشاشة أو تطرق عليه بأصابعك أو بأجسام حادة من أي نوع.
- لا تستخدم المواد الطيارة مثل بخاخ الحشرات، والمذيبات، واليثر.

تعليمات تنظيف حاوية الشاشة

- في حالة اتساخ حاوية الشاشة، امسحها بقطعة قماش جافة وناعمة.
- في حالة اتساخ حاوية الشاشة للغاية، بلّل قطعة قماش خالٍ من الوبر في محلول منظف خفيف. وقم بعصر قطعة القماش للتخلص من أكبر كمية من الرطوبة بقدر الإمكان. ثم امسح حاوية الشاشة. واستخدم قطعة قماش جافة أخرى للمسح حتى يجف السطح.
- لا تستخدم محلولًا يحتوي على زيت لتنظيف الأجزاء البلاستيكية. فقد يؤدي استخدام مثل ذلك المنتج إلى إتلاف الأجزاء البلاستيكية وإبطال الضمان.
- لا تجعل أي سائل أو منظف يلامس سطح هذه الشاشة. وفي حالة تخلل الماء أو الرطوبة داخل الجهاز، قد تحدث مشكلات في التشغيل أو مخاطر التعرض لصدمة أو مخاطر كهربائية.
- لا تخدمس حاوية الشاشة أو تطرق عليها بأصابعك أو بأجسام حادة من أي نوع.
- لا تستخدم المواد الطيارة مثل بخاخ الحشرات والمذيبات واليثر على حاوية الشاشة.
- لا تضع أي شيء مصنوع من المطاط أو البولي فينيل كلوريد بالقرب من حاوية الشاشة لفترات طويلة.

٢-١١ استكشاف الأخطاء وإصلاحها

العَرَض	السبب المحتمل	الحل
لا يتم عرض أي صورة	١- كبل الطاقة غير متصل. ٢- لم يتم تشغيل مفتاح الطاقة الرئيسي على ظهر هذه الشاشة. ٣- لا يوجد اتصال بالدخل المحدد. ٤- الشاشة في وضع الاستعداد.	١- صل سلك الطاقة. ٢- تأكد من تشغيل مفتاح الطاقة. ٣- قم بتوصيل وصلة الإشارة للشاشة.
يحدث تداخل على هذه الشاشة أو يتم سماع ضوضاء	بسبب الأجهزة الكهربائية أو المصابيح الفلورية.	انقل الشاشة إلى موقع آخر للتحقق من قلة التداخل.
اللون غير طبيعي	لم يتم توصيل كبل الإشارة بشكل صحيح.	تأكد أن كبل الإشارة متصل بإحكام بظهر هذه الشاشة.
الصورة مشوهة بأنماط غير طبيعية	١- لم يتم توصيل كبل الإشارة بشكل صحيح. ٢- إشارة الدخل أعلى من قدرات الشاشة.	١- تأكد من توصيل كبل الإشارة بإحكام. ٢- تحقق من مصدر إشارة الفيديو لمعرفة ما إذا كانت أعلى من نطاق الشاشة. يرجى التحقق من المواصفات عن طريق قسم المواصفات الخاص بهذه الشاشة.
الصورة المعروضة لا تملأ الشاشة بالكامل	١- لم يتم ضبط وضع الزوم بالشكل الصحيح. ٢- ربما تم ضبط وضع المسح بصورة خاطئة على المسح المنخفض. ٣- في حال تجاوز الصورة لحجم الشاشة، يلزم ضبط وضع المسح على المسح المنخفض.	استخدم وضع التكبير/التصغير أو وظيفة التكبير/التصغير المخصصة في قائمة الشاشة لضبط عرض الصورة ومعلومات تردد الوقت.
يمكن سماع صوت بدون صورة	لم يتم توصيل كبل إشارة المصدر بشكل صحيح.	تحقق من أن كل من دخل الفيديو ودخل الصوت تم توصيلهما بشكل صحيح.
رؤية صورة بدون سماع صوت	١- لم يتم توصيل كبل إشارة المصدر بشكل صحيح. ٢- خفض مستوى الصوت. ٣- تشغيل {كتم الصوت}. ٤- لم يتم توصيل أي سماعة خارجية.	١- تحقق من صحة توصيل مدخلي الفيديو والصوت. ٢- اضغط على الزر [+] أو [-] لسماع الصوت. ٣- أوقف تشغيل كتم الصوت باستخدام الزر [X]. ٤- وصل السماعات الخارجية واضبط مستوى الصوت على مستوى ملائم.
بعض الصور لا تضيء	عدم عمل بعض وحدات البكسل في الشاشة.	صُممت هذه الشاشة بأعلى مستويات تقنية الدقة؛ ومع ذلك، قد لا تُعرض بعض وحدات البكسل في هذه الشاشة أحيانًا. وهذا ليس خللاً وظيفيًا.
رؤية بعض الصور على هذه الشاشة بعد إيقاف تشغيل هذه الشاشة. (أمثلة على الصور الثابتة متضمنة الشعارات، وألعاب الفيديو، وصور الكمبيوتر، والصور المعروضة في الوضع الطبيعي ٣:٤)	يتم عرض صورة ثابتة لفترة زمنية ممتدة	لا تترك أي صورة ثابتة تُعرض لفترة زمنية طويلة حيث يمكن أن يتسبب ذلك في بقاء الصورة ثابتة على الشاشة بشكل دائم.

<p>١- تعيين الشاشة الأولى على "أولي" للمعلومات المعروضة على الشاشة Advanced option/IR control item (خيار متقدم/عناصر التحكم في الأشعة تحت الحمراء) وتعيين الشاشات الأخرى على "فرعي".</p> <p>٢- تظهر قائمة المعلومات المعروضة أعلى يسار الشاشة. (اضغط على MENU مرة أخرى في حالة اختفاءها)</p> <p>٣- الإعداد الافتراضي: رقم الهوية: ، رقم GP: ، يمكن لهذا الإعداد التحكم في جميع الشاشات عن طريق الأشعة تحت الحمراء.</p> <p>تعمل "+" و "-" على تغيير "ID NO" (رقم الهوية) للتحكم في "Monitor ID" (معرف الشاشة).</p> <p>تعمل "UP" و "DOWN" (أعلى وأسفل) على تغيير "GP NO" (رقم GP) للتحكم في "Monitor ID" (هوية المجموعة).</p> <p>* يتم التحكم في الشاشة الأولى بواسطة الأشعة تحت الحمراء.</p>	<p>توصيل متسلسل بواسطة RS232 وبدون كبل الأشعة تحت الحمراء</p>	<p>كيفية ضبط الإعدادات في القائمة للتحكم في جميع الشاشات في نفس الوقت وبشكل فردي عن طريق وحدة التحكم عن بعد؟</p>
<p>لا يلزم اتخاذ أي إعداد. وصل كبلات الأشعة تحت الحمراء وقم بالتحكم من خلال الأشعة.</p> <p>* قد ينتج عن ذلك ظاهرة عدم تزامن. يوصى باستخدام الإعدادات أعلاه للتوصيل كبل RS-232.</p>	<p>التوصيل المتسلسل: عدم اتصال RS232 وكبل الأشعة تحت الحمراء</p>	<p>كيف تعمل وحدة التحكم عن بعد؟</p>

١٢- المواصفات الفنية

العرض: 32BDL3651T

العنصر	المواصفات
حجم الشاشة (المنطقة النشطة)	٨٠ سم / ٣١,٥ بوصة
نسبة باعية	١٦:٩
عدد وحدات البكسل	١٩٢٠ (أفقى) × ١٠٨٠ (رأسي)
درجة البكسل	٠,٣٦٣٧٥ (أفقى) × ٠,٣٦٣٧٥ (رأسي) (مم)
الألوان القابلة للعرض	٨ بت (١٦,٧ مليون)
السطوع (نموذجي)	٣٥٠ شمعة/م ^٢
معدل التباين (نموذجي)	٤٠٠٠:١
زاوية العرض	١٧٨ درجة (أفقى) / ١٧٨ درجة (رأسي)

أطراف توصيل الإدخال والإخراج:

العنصر	المواصفات
خرج السماعات	١٠ وات (يسار) + ١٠ وات (يمين) [متوسط التردد] / ٨ أوم ٨٢ ديسيبل/وات/ميجا/٢٠٠ هرتز - ١٣ كيلوهرتز
خرج الصوت	٠,٥ فولت [جذر متوسط التردد] [عادي] / ٢ قناة (يسار/يمين)
دخل الصوت	٠,٥ فولت [جذر متوسط التردد] [عادي] / ٢ قناة (يسار/يمين)
RS232	عدد ٢ مقبس هاتف ٢,٥ م دخل RS232 / خرج RS232
RJ-45	عدد ١ مقبس RJ-45 (٨) دبابيس منفذ LAN ١٠/١٠٠
إدخال HDMI	مقبس HDMI (نوع A) (١٩) دبوس عدد ٢ مدخل RGB رقمي: تطبيق TMDS (فيديو + صوت) الحد الأقصى: الفيديو: ٧٢٠ ب و ١٠٨٠ ب الصوت: ٤٨ كيلوهرتز / ٢ قناة (يسار+يمين) يدعم تقنية LPCM فقط
دخل DVI-I	مقبس DVI-I RGB رقمي: TMDS (فيديو) + RGB تناظري
دخل / خرج IR	عدد ٢ × ٣,٥ مم تمرير الأشعة تحت الحمراء
بطاقة SD	بطاقة Micro SD دعم حتى ١ تيرا بايت
USB-B	USB-B توصيل وظيفة اللمس بكمبيوتر خارجي
دخل USB	عدد ٢ USB (نوع A) منفذ USB 2.0 لتشغيل الوسائط المتعددة والخدمة

الظروف:

العنصر	المواصفات
دخل الطاقة	١٠٠ - ٢٤٠ فولت تقريبًا، ٥٠ / ٦٠ هرتز
استهلاك الطاقة (الحد الأقصى)	٨٠ وات
استهلاك الطاقة (نموذجي)	٥٠ وات
استهلاك الطاقة (وضع الاستعداد وإيقاف التشغيل)	> ٠,٥ وات
الأبعاد (بدون الحامل) (العرض × الارتفاع × العمق)	٧٤٩,١ × ٤٤٣,٦ × ٧٤,٤ مم
الوزن (بدون الحامل)	٨,٠ كجم
إجمالي الوزن (بدون الحامل)	١٠,٦ كجم
استهلاك طاقة وضع الاستعداد (وات)	٠,٥٠ وات
وضع إيقاف التيار المتردد (وات)	٠ وات

البيئية العامة:

العنصر	المواصفات
درجة الحرارة	من ٠ إلى ٤٠ درجة مئوية
الرطوبة	من ٢٠ إلى ٦٠ درجة مئوية
	من ٢٠ إلى ٨٠٪ رطوبة نسبية (بدون تكاثف)
خط الارتفاع	من ٥ إلى ٩٥٪ رطوبة نسبية (بدون تكاثف)
	من ٠ إلى ٣٠٠٠ متر
	من ٠ إلى ٩٠٠٠ متر
	التشغيل / التخزين / الشحن

العرض: 43BDL3651T

العنصر	المواصفات
حجم الشاشة (المنطقة النشطة)	١٠٨ سم (٤٢,٥ بوصة)
نسبة باعية	١٦:٩
عدد وحدات البكسل	٣٨٤٠ (أفقى) x ٢١٦٠ (رأسي)
درجة البكسل	٠,٢٤٥١ (أفقى) x ٠,٢٤٥١ (رأسي) (مم)
الألوان القابلة للعرض	١,٠٧ ج (٨ بت FRC+)
السطوع (نموذجي)	٣٥٠ شمعة/م ^٢
معدل التباين (نموذجي)	١٢٠٠:١
زاوية العرض	١٧٨ درجة (أفقى) / ١٧٨ درجة (رأسي)

أطراف توصيل الإدخال والإخراج:

العنصر	المواصفات
خرج السماعات	١٠ وات (يسار) + ١٠ وات (يمين) [متوسط التريبع] / ٨ أوم ٨٢ ديسيبل / وات / ميغا / ٢٠٠ هرتز - ١٣ كيلوهرتز
خرج الصوت	عدد ١ مقبس هاتف ٣,٥ مم ٠,٥ فولت [جذر متوسط التريبع] (عادي) / ٢ قناة (يسار/يمين)
دخل الصوت	عدد ١ مقبس هاتف ٣,٥ مم ٠,٥ فولت [جذر متوسط التريبع] (عادي) / ٢ قناة (يسار/يمين)
RS232	عدد ٢ مقبس هاتف ٢,٥ مم دخل RS232 / خرج RS232
RJ-45	عدد ١ مقبس RJ-45 (دبابيس) منفذ LAN ١٠ / ١٠٠
إدخال HDMI	مقبس HDMI (نوع A) (١٩ دبوس) عدد ٢ مدخل RGB رقمي: تطبيق TMDS (فيديو + صوت) الحد الأقصى: الفيديو: 720p و 1080p و ٣٨٤٠ x ٢١٦٠ / ٦٠ هرتز الصوت: ٤٨ كيلوهرتز / ٢ قناة (يسار+يمين) يدعم تقنية LPCM فقط
دخل DVI-D	مقبس DVI-D RGB رقمي: TMDS (فيديو)
دخل VGA	عدد ١ مقبس D-Sub (١٥ دبابيس) دخل RGB تناظري: ٠,٧ فولت [p-p] (٧٥ أوميجا)، هرتز / CS / فولت: TTL (٢ كيلو أوم)، التزامن على الأخضر: ١ فولت [p-p] (٧٥ أوم) الحد الأقصى: ١٩٢٠ x ١٠٨٠ / ٦٠ هرتز (FHD)
دخل / خرج IR	عدد ٢ x ٣,٥ مم تمرير الأشعة تحت الحمراء
بطاقة SD	بطاقة Micro SD دعم حتى ١ تيرا بايت
USB-B	USB-B توصيل وظيفة اللمس بكمبيوتر خارجي
دخل USB	عدد ٢ USB (نوع A) منفذ USB 2.0 لتشغيل الوسائط المتعددة والخدمة

الظروف:

العنصر	المواصفات
دخل الطاقة	١٠٠ - ٢٤٠ فولت تقريبًا, ٥٠ / ٦٠ هرتز
استهلاك الطاقة (الحد الأقصى)	٢٢٠ وات
استهلاك الطاقة (نموذجي)	١٠٠ وات
استهلاك الطاقة (وضع الاستعداد وإيقاف التشغيل)	< ٠,٥ وات
الأبعاد (بدون الحامل) (العرض × الارتفاع × العمق)	١٠٢,٧ × ٥٧٨,٢ × ٩٩٠,٠ ملم
الوزن (بدون الحامل)	١٧,٩ كجم
إجمالي الوزن (بدون الحامل)	٢١,٦ كجم
استهلاك طاقة وضع الاستعداد (وات)	٠,٥٠ وات
وضع إيقاف التيار المتردد (وات)	٠ وات

البيئية العامة:

العنصر	المواصفات
درجة الحرارة	من ٠ إلى ٤٠ درجة مئوية
	من ٢٠ إلى ٦٠ درجة مئوية
الرطوبة	من ٢٠ إلى ٨٠٪ رطوبة نسبية (بدون تكاثف)
	من ٥ إلى ٩٥٪ رطوبة نسبية (بدون تكاثف)
خط الارتفاع	من ٠ إلى ٣٠٠٠ متر
	من ٠ إلى ٩٠٠٠ متر

سياسة ضمان مستويات دقة شاشات العرض الاحترافية من Philips

نشرك على شراء هذا المنتج من Philips. تُصمم منتجات Philips وتُصنع بأعلى المعايير وتوفر أداءً عالي الجودة فضلاً عن سهولة الاستخدام والتكريب. إذا واجهت أي صعوبات أثناء استخدام المنتج، فإننا نوصيك أولاً بالرجوع إلى دليل المستخدم أو المعلومات الواردة في قسم الدعم بموقع الويب؛ حيث يمكنك (حسب نوع المنتج) العثور على دليل مستخدم قابل للتنزيل وأسئلة شائعة أو مقاطع فيديو تعرض تعليمات أو منتدى دعم.

الضمان المحدود

من غير المرجح أن يتطلب منتجك من Philips الخضوع للخدمة، وإن حدث وتطلب خدمة، فستتخذ الترتيبات اللازمة لخضوعه للخدمة بدون رسوم في غضون فترة الضمان، بشرط أن يكون المنتج قد تم استخدامه باتباع دليل المستخدم (على سبيل المثال: في البيئة المقصودة). بالنسبة إلى هذه الفئات من المنتجات، توجد شركة شريكة Philips ضامنة للمنتج. يرجى الرجوع إلى الوثائق المرفقة بالمنتج التابع لك.

من هم الأشخاص الذين يغطيهم الضمان؟

تبدأ تغطية الضمان من تاريخ الشراء الأول للمنتج. يجب تقديم إثبات الشراء للحصول على خدمة الضمان. ويكفي في هذا المقام أن يكون معك وصل بيع صالح أو وثيقة صالحة أخرى تثبت أنك اشتريت المنتج.

ما الجوانب التي يغطيها الضمان؟

إذا حدث خطأ بسبب مواد معيبة و/أو عيب في الصنعة في غضون فترة الضمان، فستتخذ الترتيبات اللازمة للخدمة بدون رسوم. وحيثما يكن الإصلاح غير ممكن أو ليس مجدياً من الناحية التجارية، يجوز أن نبذل المنتج بأخر جديد أو مجدّد على نحو مكافئ ويؤدي الوظائف نفسها. يتوفر الاستبدال بناءً على تقديرنا ويستمر الضمان بداية من تاريخ الشراء الأصلي لأول تاريخ تم فيه شراء المنتج. يرجى ملاحظة أن الضمان يشمل جميع الأجزاء، بما فيها الأجزاء التي تم إصلاحها أو استبدالها، وذلك خلال فترة الضمان الأصلية فقط.

ما الجوانب التي يستثنىها الضمان؟ لا يغطي الضمان الخاص بك ما يلي:

- الأضرار الاستثنائية (بما في ذلك، على سبيل المثال لا الحصر، فقدان بيانات أو خسارة دخل)، وبدون تعويض عن أنشطة نفّذتها بنفسك: كالصيانة الدورية أو تثبيت تحديثات برامج ثابتة أو حفظ بيانات أو استعادتها (لا تسمح بعض الدول باستثناء الأضرار العارضة أو الاستثنائية؛ ومن ثم، قد لا ينطبق الاستثناء السابق عليك. وهذا يشمل المادة المسجلة سابقاً دون التقييد بها، سواء أكانت تخضع لقانون حماية حقوق النشر أم لا).
- أضرار العمالة المعنية بتكريب المنتج أو إعداده، وضبط عناصر تحكم العميل في المنتج، وتركيب أو إصلاح مختلف أنواع الأجهزة الخارجية، (مثل: WiFi، وهوائي وأجهزة دونج USB وأجهزة من نوع OPS) وأنظمة أخرى خارج المنتج.
- مشاكل الاستقبال الناجمة عن حالات الإشارة أو كبل أو أنظمة هوائي خارج الوحدة.
- المنتج الذي يحتاج إلى تعديل أو ضبط لتميزه من العمل في أي بلد آخر غير البلد التي تم فيها تصميمه أو تصنيعه أو اعتماده و/أو الموافقة على استخدامه، أو إصلاح المنتجات التي تلفت بسبب هذه التعديلات.
- إذا تم تغيير رقم الطراز أو رقم الإنتاج الموجود على المنتج أو مسحه أو إزالته أو جعله غير مقروء.

يسري الضمان على الحالات التي يتم فيها التعامل مع المنتج بشكل سليم للاستخدام المقصود ووفقًا لتعليمات التشغيل.

للحصول على خدمة الضمان والمعلومات للحصول على معلومات تغطية الضمان ومتطلبات الدعم الإضافي وخط المساعدة، يرجى التواصل مع البائع و/أو مجمع الأنظمة الذي اشترى المنتج منه. يرجى ملاحظة أنه في الولايات المتحدة الأمريكية لا يسري هذا الضمان المحدود إلا على المنتجات المشتراة في الولايات المتحدة القارية وألاسكا وهاواي.

قبل طلب الخدمة

يرجى الرجوع إلى دليل المستخدم قبل طلب الخدمة. فقد تعفك التعديلات الواردة بها والخاصة بأدوات التحكم من الاتصال بمركز تقديم الخدمة.

فترة الضمان

يعرض الجدول التالي فترة ضمان شاشات عرض اللفات من PHILIPS؛ وبالنسبة للمناطق غير المدرجة في الجدول، يرجى اتباع بيان الضمان الخاص بها.

يعرض الجدول التالي فترة الضمان المعيارية لشاشات عرض اللفات من PHILIPS؛ وبالنسبة للمناطق غير المدرجة في الجدول، يرجى اتباع بيان الضمان المحلي.

المنطقة	فترة الضمان المعيارية
الولايات المتحدة الأمريكية وكندا	٣ سنوات
الصين	سنة واحدة
اليابان	٣ سنوات
باقي أنحاء العالم	٣ سنوات
المكسيك	٣ سنوات
البرازيل	٣ سنوات
تشيلي	٣ سنوات
بيرو	٣ سنوات

لاحظ أنه يجوز تطبيق شروط البيع أو اتفاقية الشراء المعنية بالضمان بشأن المنتجات الاحترافية.

الفهرس

- أجزاء الشاشة ووظائفها ١٥
- أطراف توصيل الدخل/الخروج ١٦
- إعدادات Android ٥٤
- إعداد واجهة المستخدم ٣٧
- إفراغ محتويات العبوة ١١
- إفراغ محتويات العبوة والتركيب ١١
- الإعدادات ٣٧
- التثبيت على حائط ١٤
- التشغيل ٣١
- التعامل مع وحدة التحكم عن بعد ١٨
- التنظيف واستكشاف الأخطاء وإصلاحها ٦٠
- التنقل في قائمة OSD ٤٩
- التوصيل التمريري عبر الأشعة تحت الحمراء ٢٨
- التوصيل عبر الأشعة تحت الحمراء ٢٨
- الشريط الجانبي ٣٦
- المشغل ٣١
- المواصفات الفنية ٦٣
- تشغيل اللمس ٢٩
- تعليمات السلامة ١
- تغيير تنسيق الصورة ٣١
- تنسيقات الوسائط المدعومة ٥٥
- توصيل أجهزة خارجية ٢٥
- توصيل أجهزة خارجية (مشغل الوسائط المتعددة) ٢٥
- توصيل أجهزة صوت ٢٦
- توصيل عدة شاشات عبر تهيئة سلسلة ديزي (التوصيل المتتالي) ٢٧
- توصيل كمبيوتر ٢٥
- خطأ مفتاح التيار المتردد (في ٤٣BDL٣٦٥١T فقط) ٢٤
- سياسة ضمان مستويات دقة شاشات العرض الاحترافية من Philips ٦٧
- سياسة عيوب البكسل ٥٨
- غطاء USB ٢٣
- قائمة المعلومات المعروضة على الشاشة (OSD) ٤٩
- لوحة التحكم ١٥
- محتويات العبوة ١٣
- مشاهدة مصدر الفيديو المتصل ٣١
- مشغل الوسائط ٣٢
- ملاحظات على التركيب ١٣
- نطاق تشغيل وحدة التحكم عن بُعد ١٨
- نظرة عامة على قائمة المعلومات المعروضة على الشاشة (OSD) ٤٩
- وحدة التحكم عن بُعد ١٩
- وضع البطاريات في وحدة التحكم عن بعد ١٨
- وضع الدخل ٥٦

C

CMND وتشغيل ٣٥



© حقوق الطبع والنشر عام ٢٠٢٢ لشركة TOP Victory Investments Ltd. جميع الحقوق محفوظة.

صنع هذا المنتج بواسطة شركة TOP Victory Investments Ltd. وبياع تحت مسؤوليتها، وشركة TOP Victory Investments Ltd هي الضامن في ما يتعلق بهذا المنتج. Philips وشعار درع Philips علامتان تجاريتان مسجلتان لشركة Koninklijke Philips N.V. وتستخدمان بترخيص.

تخضع المواصفات للتغيير دون إشعار مسبق.
الإصدار: ٧1.00 / ٢٢/٠٦/٢٢