

# 55BDL3010Q

## V1.00



[www.philips.com/welcome](http://www.philips.com/welcome)

Руководство пользователя (на русском языке)

**PHILIPS**  
**Signage**Solutions

# Правила техники безопасности

## Указания по мерам безопасности и техническому обслуживанию



**ВНИМАНИЕ!** Использование функций, органов управления или операций регулировки, отличных от указанных в данном документе, может привести к поражению электрическим током и опасным ситуациям, связанным с электрическими и/или механическими компонентами.

**Прочитайте и неукоснительно соблюдайте приведенные ниже инструкции при подключении и эксплуатации монитора.**

### Эксплуатация:

- Предохраняйте монитор от воздействия прямого солнечного света и не устанавливайте его рядом с кухонными плитами и другими источниками тепла.
- Не допускайте попадания каких-либо предметов в вентиляционные отверстия, а также нарушения надлежащего охлаждения электронных компонентов монитора из-за посторонних предметов.
- Не закрывайте вентиляционные отверстия на корпусе монитора.
- При установке монитора удостоверьтесь, что штепсельная вилка и электрическая розетка находятся в легко доступном месте.
- Для нормальной работы монитора при отсоединении шнура питания подождите 6 секунд перед повторным присоединением шнура питания.
- Всегда используйте только специальный шнур питания, поставляемый компанией Philips. Если шнур питания отсутствует, обратитесь в местный сервисный центр.
- Не подвергайте монитор воздействию сильной вибрации или сильным ударами во время работы.
- Не допускайте падения монитора или ударов по нему во время эксплуатации или транспортировки.
- Рым-болт предназначен для использования при техобслуживании и установке в короткие сроки. Рекомендуем использовать рым-болт не более 1 часа. Запрещается длительное использование. При использовании рым-болта под экраном должно быть свободное пространство.

### Уход:

- Во избежание возможных повреждений не давите на ЖК-панель. При перемещении удерживайте монитор за рамку, не поднимайте монитор, касаясь руками или пальцами ЖК-панели.
- Если монитор не используется в течение длительного времени, отключите его от электрической розетки.
- Отсоедините монитор от электрической розетки перед выполнением очистки. Очистка проводится влажной тканью. Экран можно протирать сухой тканью при выключенном питании. Никогда не используйте органические растворители, например, спирт или жидкости, содержащие аммиак, для очистки монитора.
- Во избежание поражения электрическим током или неустраняемого повреждения монитора, не подвергайте его воздействию пыли, дождя, воды или чрезмерной влажности.
- Если монитор намок, как можно скорее протрите его сухой тканью.
- Если в монитор попадет постороннее вещество или вода, немедленно отключите питание и отсоедините шнур питания. Затем удалите постороннее вещество или воду и отправьте монитор в сервисный центр.
- Не храните и не используйте монитор в местах, подверженных воздействию прямых солнечных лучей, повышенной или пониженной температуры.
- С целью поддержания наилучших эксплуатационных характеристик монитора и продления срока эксплуатации настоятельно рекомендуется использовать монитор в помещении, соответствующем следующим требованиям к температуре и влажности.
  - Температура: 0-40°C 32-104°F
  - Влажность: 20-80% относительной влажности
- Температура ЖК-панели должна постоянно составлять 25 градусов Цельсия для обеспечения оптимальной яркости.

**ВАЖНО:** Если монитор не используется, рекомендуется всегда запускать экранную заставку. Если устройство используется для показа статического изображения, запустите приложение для периодического обновления экрана. Непрерывное отображение статического изображения может привести к «выгоранию» экрана, называемому также «остаточным» или «фантомным» изображением. Это широко известная особенность ЖК-мониторов. В большинстве случаев «выгорание», «остаточное» или «фантомное» изображение постепенно исчезнет после выключения питания.

**ВНИМАНИЕ!** Серьезные признаки «выгорания», «остаточного» или «фантомного» изображения не исчезнут, и устранить их нельзя. Условия гарантии на данное явление не распространяются.

### Техобслуживание:

- Крышку корпуса должен открывать только квалифицированный специалист сервисной службы.
- При необходимости ремонта или интеграции в другие системы обратитесь в местный сервисный центр.
- Не подвергайте монитор воздействию прямых солнечных лучей.



В случае нарушения нормальной работы монитора при выполнении инструкций данного руководства обратитесь к специалисту или в местный сервисный центр.

## Прочитайте и неукоснительно соблюдайте приведенные ниже инструкции при подключении и эксплуатации монитора.



- Если монитор не используется в течение длительного времени, отключите его от электрической розетки.
- Отсоедините монитор от электрической розетки перед выполнением очистки. Очистка проводится влажной тканью. Экран можно протирать сухой тканью при выключенном питании. Запрещено использование спирта, растворителей и жидкостей на основе аммиака.
- В случае нарушения нормальной работы монитора при выполнении инструкций данного руководства, обратитесь к специалисту сервисного центра.
- Крышку корпуса должен открывать только квалифицированный специалист сервисной службы.
- Предохраняйте монитор от воздействия прямого солнечного света и не устанавливайте его рядом с кухонными плитами и другими источниками тепла.
- Не допускайте попадания посторонних предметов в вентиляционные отверстия, поскольку это приводит к нарушению охлаждения электронных компонентов монитора.
- Не закрывайте вентиляционные отверстия на корпусе монитора.
- Не допускайте попадания влаги на монитор. Во избежание поражения электрическим током, не используйте монитор под дождем или при повышенной влажности.
- После отключения кабеля питания монитора или кабеля адаптера питания выждите 6 секунд перед повторным подключением указанных кабелей для обеспечения нормального режима работы.
- Во избежание поражения электрическим током или неустранимого повреждения монитора, не используйте монитор под дождем или при повышенной влажности.
- При установке монитора удостоверьтесь, что штепсельная вилка и электрическая розетка находятся в легко доступном месте.
- **ВАЖНО:** При использовании монитора рекомендуется запускать экранную заставку. Если высококонтрастный видеоквадр остается на экране в течение длительного времени, в передней части экрана может сохраняться «остаточное» или «фантомное» изображение. Это хорошо известное явление, вызываемое недостатками ЖК-технологии. В большинстве случаев остаточное изображение постепенно исчезает после выключения монитора. Обращаем ваше внимание на то, что дефект остаточного изображения не устраняется и не входит в условия гарантии.

## Декларация соответствия ЕС

Данное устройство соответствует требованиям, изложенным в Директиве Совета ЕС о сближении законодательства государств-членов в отношении электромагнитной совместимости (2014/30/ЕС), Директиве на низковольтное оборудование (2014/35/ЕС) и директиве RoHS (2011/65/ЕС).

После прохождения испытаний установлено соответствие устройства согласованным стандартам для оборудования информационных технологий, опубликованным в разделе «Директивы» официального бюллетеня Европейского Союза.

## Предупреждение об аварийном отключении (ESD)

Если пользователь находится рядом с монитором, это может привести к его разрядке и перезагрузке с отображением главного меню.

### Внимание!

Оборудование соответствует требованиям для класса А стандарта EN55032/CISPR 32. В жилых помещениях устройство может создавать радиопомехи.

## Заявление Федеральной Комиссии Связи (FCC) (только для США)



**ПРИМЕЧАНИЕ.** Данное оборудование прошло проверку и признано соответствующим ограничениям, установленным для цифровых устройств класса А в соответствии с Частью 15 правил FCC (Федеральная комиссия связи США). Эти предельные значения призваны обеспечить разумную защиту от вредных помех при эксплуатации оборудования в коммерческой среде. Данное оборудование вырабатывает, использует и излучает энергию радиочастот и, в случае невыполнения инструкций по установке и эксплуатации может создать вредные помехи для средств радиосвязи. Работа данного оборудования в жилых зонах может создавать вредные помехи. В этом случае пользователь обязан устранить возникшие помехи своими силами и за свой счет. Внесение изменений или модификаций, не утвержденных сторонами, ответственными за соблюдение нормативных требований, приводит к аннулированию разрешения пользователя на использование оборудования.



Для подключения монитора к компьютеру используйте только экранированный кабель RF, который поставляется в комплекте с монитором.

Для профилактики повреждений устройства, которые приводят к пожару или поражению электрическим током, не допускайте попадания в устройство дождевой воды или влаги.

Устройство соответствует требованиям Части 15 Правил FCC. Эксплуатация производится с учетом следующих условий: (1) Устройство не должно создавать вредных помех; и (2) устройство должно принимать любые помехи, включая те, которые могут негативно повлиять на его работу.

Envision Peripherals Inc.  
47490 Seabridge Drive  
Fremont, CA 94538  
Тел: 510-770-9988

## Декларация Польского центра испытаний и сертификации

Оборудование получает питание из электрической розетки с прилагаемой схемой защиты (розетка для вилки с тремя контактами). Все совместно работающее оборудование (компьютер, монитор, принтер и т. д.) подключается к одному источнику питания.

Фазовый провод внутренней электропроводки помещения должен иметь резервное устройство защиты от короткого замыкания в форме предохранителя с номинальной силой тока не более 16 ампер (А).

Для полного отключения оборудования выньте силовую кабель из розетки, расположенной недалеко от оборудования, в легко доступном месте.

Защитный знак «В» подтверждает соответствие оборудования требованиям об использовании защиты стандартов PN-93/T-42107 и PN-89/E-06251.

### ***Wymagania Polskiego Centrum Badań i Certyfikacji***

Urządzenie powinno być zasilane z gniazda z przyłączonym obwodem ochronnym (gniazdo z kolkiem). Współpracujące ze sobą urządzenia (komputer, monitor, drukarka) powinny być zasilane z tego samego źródła.

Instalacja elektryczna pomieszczenia powinna zawierać w przewodzie fazowym rezerwową ochronę przed zwarciami, w postaci bezpiecznika o wartości znamionowej nie większej niż 16A (amperów).

W celu całkowitego wyłączenia urządzenia z sieci zasilania, należy wyjąć wtyczkę kabla zasilającego z gniazdka, które powinno znajdować się w pobliżu urządzenia i być łatwo dostępne.

Znak bezpieczeństwa "B" potwierdza zgodność urządzenia z wymaganiami bezpieczeństwa użytkownika zawartymi w PN-93/T-42107 i PN-89/E-06251.

### ***Pozostałe instrukcje bezpieczeństwa***

- Nie należy używać wtyczek adapterowych lub usuwać kolka obwodu ochronnego z wtyczki. Jeżeli konieczne jest użycie przedłużacza to należy użyć przedłużacza 3-żyłowego z prawidłowo połączonym przewodem ochronnym.
- System komputerowy należy zabezpieczyć przed nagłymi, chwilowymi wzrostami lub spadkami napięcia, używając eliminatora przepięć, urządzenia dopasowującego lub bezzakłócenowego źródła zasilania.
- Należy upewnić się, aby nisc nie leżało na kablach systemu komputerowego, oraz aby kable nie były umieszczone w miejscu, gdzie można byłoby na nie nadeptywać lub potykać się o nie.
- Nie należy rozlewać napojów ani innych płynów na system komputerowy.
- Nie należy wpychać żadnych przedmiotów do otworów systemu komputerowego, gdyż może to spowodować pożar lub porażenie prądem, poprzez zwarcie elementów wewnętrznych.
- System komputerowy powinien znajdować się z dala od grzejników i źródeł ciepła. Ponadto, nie należy blokować otworów wentylacyjnych. Należy unikać kładzenia luźnych papierów pod komputer oraz umieszczania komputera w ciasnym miejscu bez możliwości cyrkulacji powietrza wokół niego.

## Электрические, магнитные и электромагнитные поля («EMF»)

1. Мы производим и продаем много ориентированных на потребителей изделий, которые, как любой электронный прибор, имеют, как правило, возможность излучать и принимать электромагнитные сигналы.
2. Одним из наших главных принципов ведения бизнеса является принятие мер по охране здоровья и технике безопасности, относящихся к нашей продукции, для соответствия всем установленным законодательным требованиям и соблюдения стандартов EMF, действующих на момент производства изделий.
3. Мы ставим перед собой цель разрабатывать, производить и поставлять на рынок изделия, которые не вызывают отрицательное воздействие на здоровье.
4. Мы подтверждаем, что при надлежащей обработке изделия безопасны для использования по назначению в соответствии с научными данными, доступными на сегодняшний день.
5. Мы играем активную роль при разработке международных стандартов EMF и техники безопасности, что дает нам возможность прогнозировать дальнейшие разработки в сфере стандартизации с целью внедрения на ранней стадии в изделия.

## Информация только для Великобритании

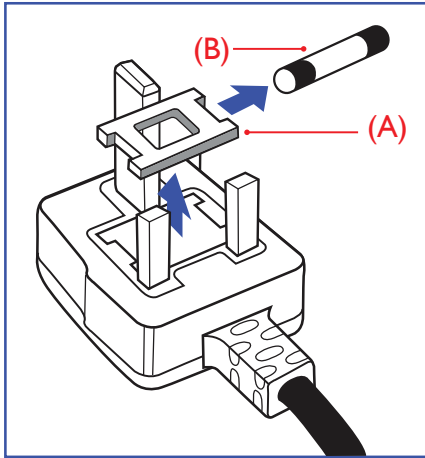

### ВНИМАНИЕ - ДЛЯ УСТАНОВКИ УСТРОЙСТВА ТРЕБУЕТСЯ ЗАЗЕМЛЕНИЕ.

#### ВАЖНО:

Монитор поставляется в комплекте с литой штепсельной вилкой 13А утвержденного образца. Для замены предохранителя с вилкой этого типа выполните следующие действия:

1. Снимите крышку отсека предохранителя и извлеките предохранитель.
2. Установите новый предохранитель: BS 1362 5A, A.S.T.A. или другого вида, утвержденного BSI.
3. Установите крышку отсека предохранителя на место.

Если установленная вилка не подходит для вашей сетевой розетки, срежьте ее и установите на ее место соответствующую 3-контактную вилку.

Если на сетевой вилке имеется предохранитель, он должен быть рассчитан на силу тока в 5 А. При использовании вилки без предохранителя сила тока предохранителя в распределительном щите не должна превышать 5 А.

**ПРИМЕЧАНИЕ.** Отрезанную вилку необходимо уничтожить, во избежание поражения электрическим током в случае ее подключения к розетке 13А в другом месте.

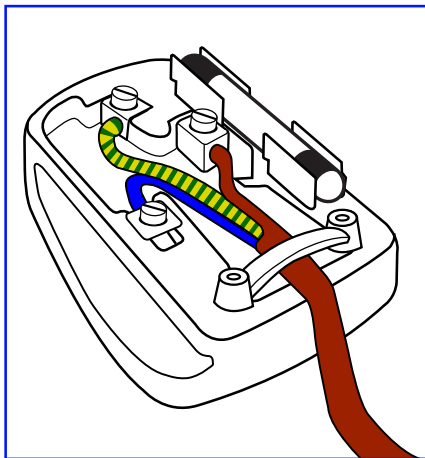

#### Присоединение вилки

Провода силового кабеля окрашены в соответствии со следующей системой расцветки:

ГОЛУБОЙ - «НЕЙТРАЛЬНЫЙ» («N»)

КОРИЧНЕВЫЙ - «ПОД НАПРЯЖЕНИЕМ» («L»)

ЖЕЛТО-ЗЕЛЕНЫЙ - «ЗЕМЛЯ» («E»)

1. ЗЕЛЕНЫЙ и ЖЕЛТЫЙ провода присоединяют к контакту штепсельной вилки, обозначенному буквой «E» или символом «Земля», либо окрашенному в ЗЕЛЕНЫЙ или ЖЕЛТО-ЗЕЛЕНЫЙ цвет.
2. ГОЛУБОЙ провод присоединяют к контакту, обозначенному буквой «N» или окрашенному в ЧЕРНЫЙ цвет.
3. КОРИЧНЕВЫЙ провод присоединяют к контакту, обозначенному буквой «L» или окрашенному в КРАСНЫЙ цвет.

Перед установкой крышки вилки убедитесь в том, что клемма для подключения шнура закреплена вокруг изоляционной оболочки кабеля, а не просто вокруг трех проводов.

## Информация для Северной Европы (стран Северной Европы)

Placering/Ventilation

#### VARNING:

FÖRSÄKRA DIG OM ATT HUVUDBRYTARE OCH UTTAG ÄR LÄTÅTKOMLIGA, NÄR DU STÄLLER DIN UTRUSTNING PÅPLATS.

Placering/Ventilation

#### ADVARSEL:

SØRG VED PLACERINGSFOR, AT NETLEDNINGENS STIK OG STIKKONTAKT ER NEMT TILGÆNGLIGE.

Paikka/Ilmankierto

#### VAROITUS:

SIIJOITA LAITE SITEN, ETTÄ VERKKOJOHTO VOIDAAN TARVITTAESSA HELPOSTI IRROTTAA PISTORASIESTA.

Plassering/Ventilasjon

#### ADVARSEL:

NÅR DETTE UTSTYRET PLASSERES, MÅ DU PASSE PÅ AT KONTAKTENE FOR STØMTILFØRSEL ER LETTE Å NÅ.

## RoHS 中国 (Ограничения на использование опасных материалов в производстве электрического и электронного оборудования)

根据中国大陆《电子电气产品有害物质限制使用标识要求》，以下部分列出了本产品中可能包含的有害物质的名称和含量。

部件名称	有害物质					
	铅 (Pb)	汞 (Hg)	镉 (Cd)	六价铬 (Cr (VI))	多溴联苯 (PBB)	多溴二苯醚 (PBDE)
外壳	○	○	○	○	○	○
液晶显示屏	×	○	○	○	○	○
电路板组件*	×	○	○	○	○	○
电源适配器	×	○	○	○	○	○
电源线/连接线	×	○	○	○	○	○
遥控器	×	○	○	○	○	○

本表格依据SJ/T 11364 的规定编制。

\*: 电路板组件包括印刷电路板及其构成的零部件, 如电阻、电容、集成电路、连接器等。

○: 表示该有害物质在该部件所有均质材料中的含量均在 GB/T 26572规定的限量要求以下。

×: 表示该有害物质至少在该部件的某一均质材料中的含量超出GB/T 26572规定的限量要求。

上表中打“×”的部件, 应功能需要, 部分有害物质含量超出GB/T 26572规定的限量要求, 但符合欧盟RoHS法规要求 (属于豁免部分)。

备注: 上表仅做为范例, 实际标示时应依照各产品的实际部件及所含有害物质进行标示。



### 环保使用期限

此标识指期限(十年), 电子电气产品中含有的有害物质在正常使用的条件下不会发生外泄或突变, 电子电气产品用户使用该电子电气产品不会对环境造成严重污染或对其人身、财产造成严重损害的期限。



## 《废弃电器电子产品回收处理管理条例》提示性说明

为了更好地关爱及保护地球，当用户不再需要此产品或产品寿命终止时，请遵守国家废弃电器电子产品回收处理相关法律法规，将其交给当地具有国家认可的回收处理资质的厂商进行回收处理。

### 警告

此为A级产品。在生活环境中，该产品可能会造成无线电干扰。在这种情况下，可能需要用户对干扰采取切实可行的措施。

單元	限用物質及其化學符號					
	鉛 (Pb)	汞 (Hg)	鎘 (Cd)	六價鉻 (Cr <sup>+6</sup> )	多溴聯苯 (PBB)	多溴二苯醚 (PBDE)
塑料外框	○	○	○	○	○	○
後殼	○	○	○	○	○	○
液晶面板	—	○	○	○	○	○
電路板組件	—	○	○	○	○	○
底座	○	○	○	○	○	○
電源線	—	○	○	○	○	○
其他線材	—	○	○	○	○	○
遙控器	—	○	○	○	○	○
喇叭(選配)	—	○	○	○	○	○
風扇(選配)	—	○	○	○	○	○

備考1. “○” 係指該項限用物質之百分比含量未超出百分比含量基準值。

備考2. “—” 係指該項限用物質為排除項目。

警語： 使用過度恐傷害視力。

注意事項：

- (1) 使用30分鐘請休息10分鐘。
- (2) 未滿2歲幼兒不看螢幕，2歲以上每天看螢幕不要超過1小時。

警告使用者：

此為甲類資訊技術設備，於居住環境中使用時，可能會造成射頻擾動，在此種情況下，使用者會被要求採取某些適當的對策。

### Turkey RoHS:

Türkiye Cumhuriyeti: EEE Yönetmeliğine Uygundur

### Ukraine RoHS:

Обладнання відповідає вимогам Технічного регламенту щодо обмеження використання деяких небезпечних речовин в електричному та електронному обладнанні, затвердженого постановою Кабінету Міністрів України від 3 грудня 2008 № 1057

## Утилизация по окончании срока службы

Данный монитор для общественных мест содержит материалы, которые могут быть переработаны и использованы повторно. Специализированные компании могут осуществить переработку данного изделия, чтобы увеличить количество повторно используемых материалов и сократить количество утилизируемых материалов.

Ознакомьтесь с местными правилами утилизации старого монитора и упаковки. Эти правила можно получить у местного торгового агента Philips.

### (Для жителей Канады и США)

Данный продукт может содержать свинец и (или) ртуть. Утилизация производится в соответствии с местными государственными и федеральными нормами. Дополнительная информация о переработке представлена на веб-сайте: [www.eia.org](http://www.eia.org) (Программа по обучению потребителей)

## Директива по отходам электрического и электронного оборудования (WEEE)

### Вниманию пользователей частных домашних хозяйств Евросоюза



Данная маркировка на изделии или на его упаковке обозначает, что согласно Директиве ЕС 2012/19/ЕС по отработавшему электрическому и электронному оборудованию данное изделие не допускается утилизировать вместе с обычными бытовыми отходами. Вы несете ответственность за утилизацию данного оборудования в специально предназначенных местах сбора отходов электрического и электронного оборудования. Для определения мест утилизации отходов электрического и электронного оборудования обратитесь в местные органы власти, организацию по утилизации отходов, обслуживающую ваше домашнее хозяйство, или в магазин, где было приобретено данное изделие.

### Вниманию пользователей в США:

Утилизация производится в соответствии с местными, государственными и федеральными законами. Для получения информации об утилизации и вторичной переработке посетите веб-сайт: [www.mygreenelectronics.com](http://www.mygreenelectronics.com) или [www.eiae.org](http://www.eiae.org).

### Директивы об утилизации по окончании срока службы - Вторичная переработка



Данный монитор для общественных мест содержит материалы, которые могут быть переработаны и использованы повторно. Утилизация производится в соответствии с местными, государственными и федеральными законами.

### Ограничения на использование опасных веществ (Индия)

Данное устройство соответствует «Правилам об отходах электронного оборудования (управлении) 2016» (Глава V, правило 16, подпункт (1)). Поскольку новое электрическое и электронное оборудование, а также компоненты, детали, запасные части и расходные материалы не содержат свинец, ртуть, кадмий, шестивалентный хром, полибромированные бифенилы и полибромированные дифениловые эфиры сверх максимальной концентрации 0,1% от массы в гомогенных материалах, установленных для свинца, ртути, шестивалентного хрома, полибромированных бифенилов и полибромированных дифениловых эфиров, а также 0,01% от массы в гомогенных материалах, установленных для кадмия, кроме исключений, приведенных в Приложении 2 к Правилам.

### Декларация по утилизации электронного мусора в Индии



Данный символ на изделии или на упаковке указывает, что данный продукт нельзя утилизировать вместе с бытовыми отходами. Напротив, ответственность за доставку использованного оборудования на специальный пункт сбора для дальнейшей переработки или утилизации использованного электрического и электронного оборудования лежит на пользователе. Раздельный сбор и переработка использованного оборудования при его утилизации помогают сберечь природные ресурсы и гарантировать то, что такая переработка защитит здоровье человека и окружающую среду. Для просмотра дополнительной информации об отходах электронного оборудования посетите веб-сайт <http://www.india.philips.com/about/sustainability/recycling/index.page>. Чтобы узнать о местах приема отработанного оборудования на переработку в Индии, обратитесь по указанным ниже адресам.

Телефон горячей линии: 1800-425-6396 (С понедельника по субботу, с 9:00 до 17:30)

Пункт централизованного сбора отходов электронного оборудования  
Адрес: TPV Technology India Private Limited,  
59, Maheswari Nagar, 1st Main Road, Mahadevapura Post, Whitefield Road  
Bangalore, Karnataka, PIN: 560048, Tel: 080-3023-1000  
Эл. почта: [india.callcentre@tpv-tech.com](mailto:india.callcentre@tpv-tech.com)



## Батареи



Для ЕС: Символ перечеркнутого мусорного контейнера на колесах указывает на недопустимость утилизации использованных батарей с другими бытовыми отходами! В соответствии с нормативами и законодательством страны для надлежащей утилизации и переработки отработанных батарей существует отдельная система сбора.

Для получения сведений о сборе отходов и доступных способах переработки обратитесь в местные органы управления.

Для Швейцарии: И использованные батареи подлежат возврату в пункт продажи.

Для других стран, не входящих в ЕС: По вопросам утилизации использованных батарей обращайтесь с местные органы управления.

**В соответствии с Директивой 2006/66/ЕС Европейского Союза не допускается ненадлежащая утилизация батарей. Сбор использованных батарей осуществляется отдельной местной службой.**



Após o uso, as pilhas e/ou baterias deverão ser entregues ao estabelecimento comercial ou rede de assistência técnica autorizada.

Информация для EAC	
Месяц и год производства	См. информацию на паспортной табличке.
Наименование и местоположение производителя	ООО "Профтехника" Адрес: 3-й Проезд Марьиной рощи, 40/1 офис 1. Москва, 127018, Россия
Импортер и информация	Наименование организации: ООО "Профтехника" Адрес: 3-й Проезд Марьиной рощи, 40/1 офис 1. Москва, 127018, Россия Контактное лицо: Наталья Астафьева, +7 495 640 20 20 <a href="mailto:nat@profdisplays.ru">nat@profdisplays.ru</a>

# Содержание

<b>1.</b>	<b>Распаковка и установка.....</b>	<b>1</b>
1.1.	Распаковка.....	1
1.2.	Комплект поставки.....	1
1.3.	Сведения по установке.....	1
1.4.	Настенный монтаж.....	2
<b>2.</b>	<b>Описание деталей и функций .....</b>	<b>3</b>
2.1.	Панель управления.....	3
2.2.	Контакты вход/выход.....	4
2.3.	Функции датчика пульта ДУ и индикатора питания.....	6
2.4.	Крышка USB.....	7
2.5.	Пульт дистанционного управления.....	8
<b>3.</b>	<b>Подключение внешнего оборудования.....</b>	<b>10</b>
3.1.	Подключение внешнего оборудования (DVD/VCR/VCD).....	10
3.2.	Подключение ПК.....	10
3.3.	Подключение аудио оборудования.....	11
3.4.	Подключение нескольких мониторов «цепочкой».....	11
3.5.	Подключение через ИК-порт.....	12
3.6.	Подключение ИК-канала управления.....	12
<b>4.</b>	<b>Экранное меню .....</b>	<b>13</b>
4.1.	Навигация в экранном меню.....	13
4.2.	Обзор экранного меню.....	13
<b>5.</b>	<b>Поддерживаемые форматы мультимедийных файлов .....</b>	<b>18</b>
<b>6.</b>	<b>Режим ввода.....</b>	<b>19</b>
<b>7.</b>	<b>Инструкции по очистке, поиску и устранению неисправностей.....</b>	<b>20</b>
7.1.	Очистка.....	20
7.2.	Устранение неисправностей.....	21
<b>8.</b>	<b>Технические характеристики .....</b>	<b>23</b>

# 1. Распаковка и установка

## 1.1. Распаковка

- Данное устройство упаковано в картонную коробку, вместе со стандартными комплектующими.
- Дополнительные комплектующие упакованы отдельно.
- В связи с размером и весом монитора, рекомендуется перемещать его вдвоем.
- После вскрытия картонной коробки проверьте комплектность и состояние ее содержимого.

## 1.2. Комплект поставки

Проверьте наличие следующих изделий в полученном комплекте поставки:

- ЖК-монитор
- Краткое руководство пользователя
- Пульт дистанционного управления с батарейками AAA
- Кабель питания
- Кабель RS232
- Кабель гирляндной цепи RS232
- Кабель ИК-датчика
- Крышка USB и винт x1

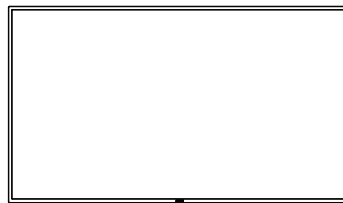

ЖК-монитор



Краткое руководство пользователя

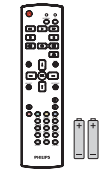

Пульт дистанционного управления с батарейками AAA

\*Поставляемый сетевой шнур отличается, в зависимости от пункта назначения.



Кабель питания



Кабель гирляндной цепи RS232



Кабель RS232



Кабель ИК-датчика

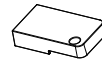

Крышка USB



Винт

\* Комплектность различается в зависимости от региона

\* Внешний вид монитора и принадлежности могут отличаться от показанных выше.

ПРИМЕЧАНИЯ.

- Убедитесь в том, что для всех других регионов применяется сетевой кабель, который соответствует напряжению переменного тока в электрической розетке, предусмотрен нормами по технике безопасности, принятыми в определенной стране, и утвержден ими. (Следует использовать тип H05W-F, 2G или 3G, 0,75 или 1 мм<sup>2</sup>).
- После извлечения устройства из упаковки сохраняйте упаковочные материалы согласно инструкциям.

## 1.3. Сведения по установке

- Разрешается использовать только тот шнур питания, который поставляется в комплекте с устройством. При необходимости удлинения шнура обратитесь в сервисный центр компании.
- Устройство должно быть установлено на ровной поверхности, чтобы исключить его переворачивание. Для достаточной вентиляции оставляйте пространство между устройством и стеной. Запрещается устанавливать устройство на кухне, в ванной или в местах с повышенной влажностью. Невыполнение данного требования влечет за собой сокращение срока службы внутренних компонентов.
- Запрещается устанавливаться устройство на высоте более 3000 м. Невыполнение данного требования приведет к его поломке.

## 1.4. Настенный монтаж

Для установки монитора на стене требуется стандартный комплект для настенного монтажа (приобретается отдельно). Рекомендуется использовать интерфейс крепления, соответствующий требованиям стандарта TUV-GS и (или) UL1678 в Северной Америке.

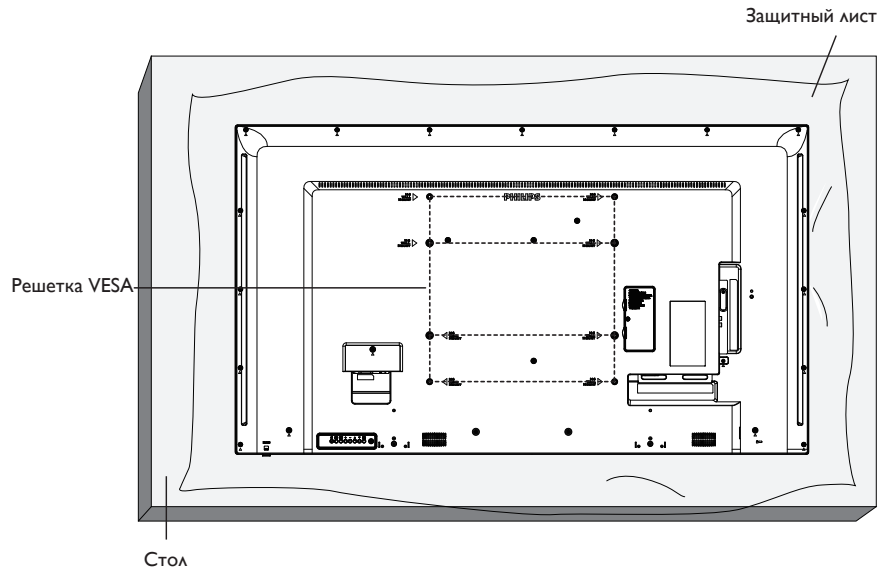

1. Застелите ровную поверхность защитным листом, которым был обернут монитор при упаковке, чтобы защитить поверхность экрана от царапин в процессе выполнения вами действий по установке.
2. Проверьте наличие всех принадлежностей для всех типов монтажа (настенный крепеж, потолочный крепеж, настольная подставка и т. д.).
3. Выполните инструкции, описанные для базового монтажного комплекта. Несоблюдение инструкций по монтажу может привести к повреждению оборудования, либо травме пользователя или установщика. Гарантия на устройство не распространяется на повреждения, связанные с неправильной установкой.
4. С комплектом для настенного монтажа используйте монтажные винты М6 (длина которых на 10 мм больше толщины монтажного кронштейна) и хорошо затяните их.
5. Масса устройства без подставки составляет 17,69 кг. Оборудование и соответствующие монтажные приспособления надежно закреплены во время испытания. Разрешается использовать только настенный монтажный кронштейн, соответствующий стандарту UL, с минимальным весом/нагрузкой 17,69 кг.
6. Не допускается книжная ориентация.

### 1.4.1. Решетка VESA

<b>55BDL3010Q</b>	400 (Г) × 400 (В) мм
	400 (Г) × 200 (В) мм

#### Внимание:

Для защиты монитора от падения:

- Для настенного или потолочного монтажа монитора рекомендуется использовать металлические кронштейны, приобретаемые отдельно. Подробные инструкции по установке представлены в руководстве к кронштейну.
- Для защиты монитора от падения в случае землетрясения и других стихийных бедствий обратитесь к изготовителю кронштейна за рекомендациями по выбору места установки.

#### Требования по обеспечению вентиляции при установке в закрытых сооружениях

Оставьте пространство 100 мм для вентиляции сверху, сзади, справа и слева от монитора.

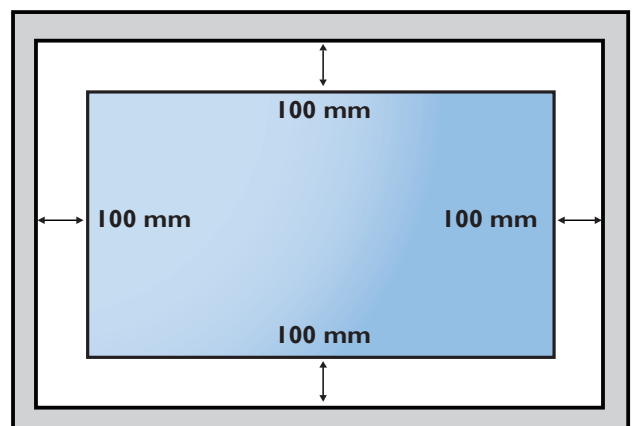

## 2. Описание деталей и функций

### 2.1. Панель управления

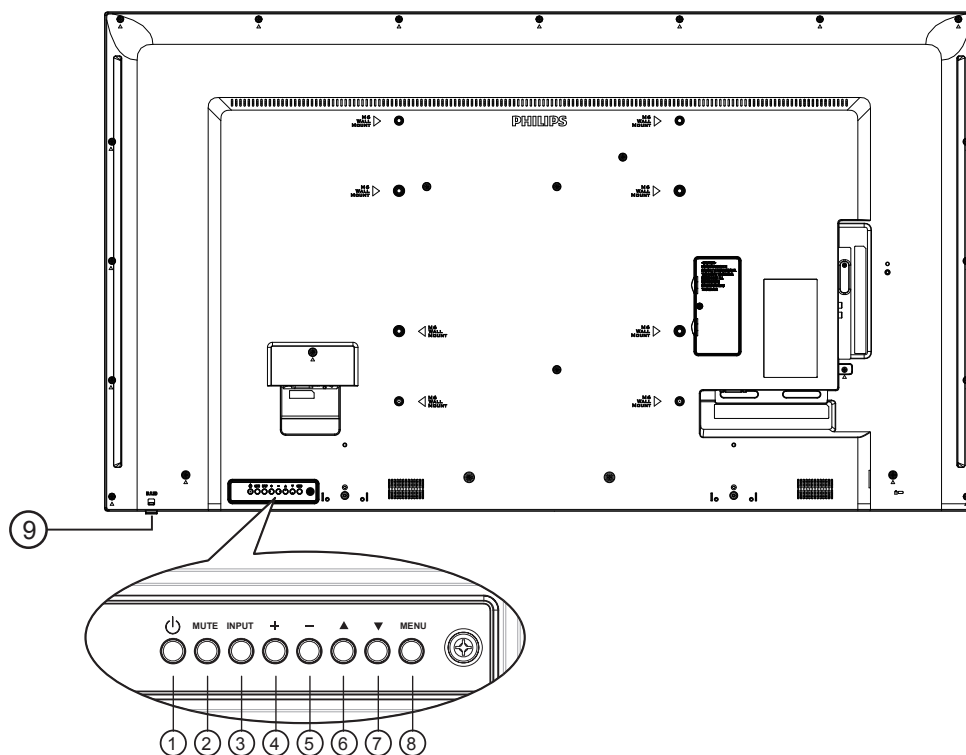

#### ① кнопка [⏻]

Кнопка служит для включения или перевода монитора в режим ожидания.

#### ② Кнопка [БЕЗ ЗВУКА]

Отключение и повторное включение звука.

#### ③ Кнопка [Вход]

Выбор источника входного сигнала.

#### ④ кнопка [⏶]

- Увеличение уровня громкости звука
- Вход в подменю при активном экранном меню

#### ⑤ кнопка [⏷]

- Уменьшение уровня громкости звука
- Возврат в предыдущее меню при активном экранном меню

#### ⑥ кнопка [▲]

- Перемещение выбранного элемента на один уровень вверх при активном экранном меню
- Увеличение значения настройки.

#### ⑦ кнопка [▼]

- Перемещение выбранного элемента на один уровень вниз при активном экранном меню.
- Уменьшение значения настройки.

#### ⑧ Кнопка [МЕНЮ]

Возврат в предыдущее меню при активном экранном меню. Эту кнопку можно использовать для вызова экранного меню, если оно отключено.

#### ⑨ ИК-приемник пульта дистанционного управления и индикатор питания

- Получение команд от пульта дистанционного управления.
- Показывает рабочее состояние монитора без OPS:
  - При включении монитора загорается зеленый индикатор
  - При переходе монитора в режим ожидания загорается красный индикатор
  - При выборе опции {Расписание работы} мигает красный и зеленый индикатор
  - Мигающий красный индикатор указывает на то, что была выявлена неисправность
  - При отключении монитора от источника питания индикатор не горит

\* Используйте кабель ИК-датчика для надежной работы пульта ДУ. (См. указания в п. 3.5).

## 2.2. Контакты вход/выход

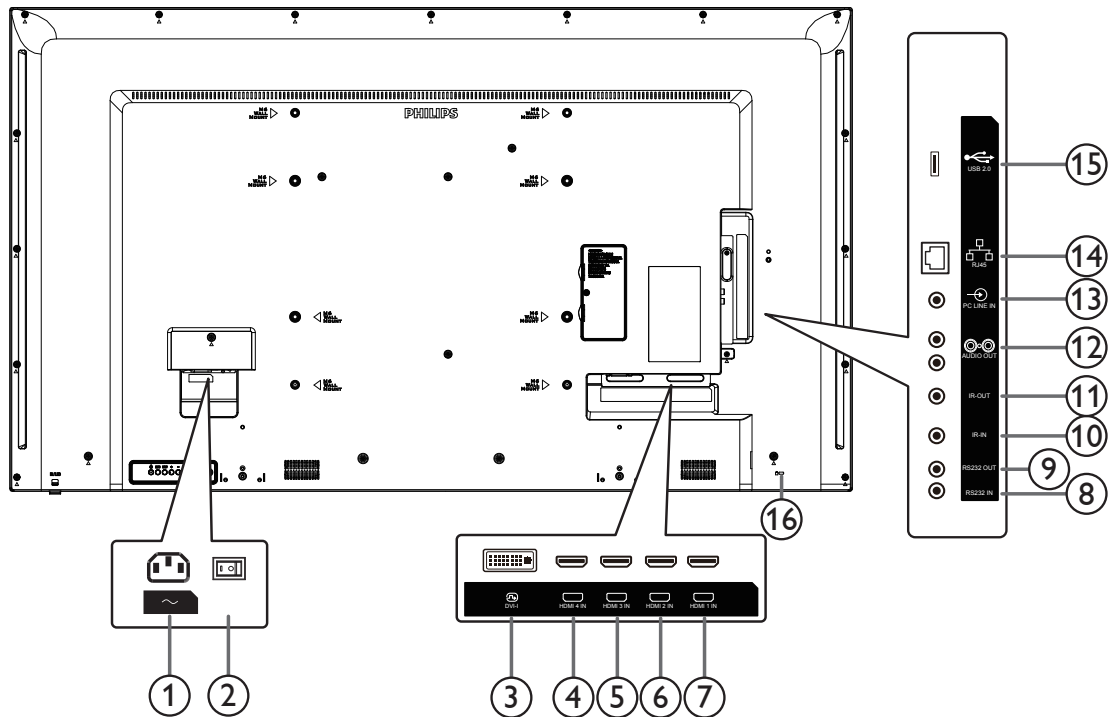

### ① ВХОД ПЕРЕМЕННОГО ТОКА

Питание переменного тока от электрической розетки.

### ② ГЛАВНЫЙ ПЕРЕКЛЮЧАТЕЛЬ ПИТАНИЯ

Включение/выключение питания монитора от сети.

### ③ Вход DVI-I IN

Видеовход DVI/VGA.

### ④ ВХОД HDMI4 / ⑤ ВХОД HDMI3 / ⑥ ВХОД HDMI2 / ⑦ ВХОД HDMI1

HDMI видео/аудио вход.

### ⑧ ВХОД RS232 / ⑨ ВЫХОД RS232

RS232 сетевое соединение вход/выход для использования функции сквозного канала.

### ⑩ ИК-ВХОД / ⑪ ИК-ВЫХОД

Вход/выход ИК сигнала для использования функции сквозного канала.

ПРИМЕЧАНИЯ.

- При подключении разъема [ИК-ВХОД] датчик пульта ДУ монитора не работает.
- Для удаленного управления источником аудио/видеосигнала через монитор используется ИК-пропускание, которое описывается на стр. 14.

### ⑫ АУДИОВЫХОД

Аудиовыход на внешнее аудио/видео устройство.

### ⑬ Вход LINE IN на компьютере

Аудио вход для источника сигнала VGA (3,5 мм стереопроигрыватель).

### ⑭ RJ-45

Функция управления ЛВС для приемки сигнала пульта ДУ из центра управления.

### ⑮ ПОРТ USB 2.0

Подключение USB-накопителя и сервисный порт.

### ⑯ БЛОКИРОВКА ДОСТУПА

Используется для защиты устройства от кражи.



### 2.2.1. Установка батареек в пульт дистанционного управления

Пульт дистанционного управления работает от двух батареек AAA 1,5 В.

Для установки или замены батареек выполните следующие действия.

1. Нажмите и сдвиньте крышку для открытия отсека.
2. Вставьте батарейки, соблюдая полярность (+) и (-).
3. Установите крышку батарейного отсека на место.

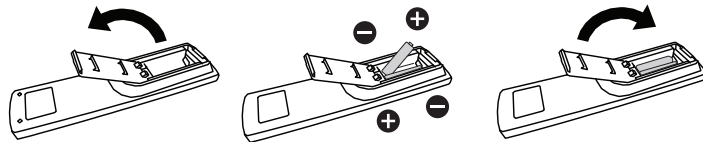

#### Внимание:

При неправильном использовании батареек может произойти протечка или взрыв. Рекомендуется неукоснительно соблюдать следующие инструкции:

- Вставьте батарейки «AAA», соблюдая полярность (+) и (-).
- Не используйте одновременно батарейки различных типов.
- Запрещается использовать новые батарейки вместе со старыми. Невыполнение этого требования может привести к протечке или сокращению срока службы батареек.
- Извлекайте разряженные батарейки сразу во избежание протечки электролита в батарейный отсек. Не прикасайтесь к кислоте из поврежденной батарейки, так как это может вызвать повреждение кожных покровов.

ПРИМЕЧАНИЕ. Извлекайте батарейки из батарейного отсека, если устройство долго не используется.

### 2.2.2. Обращение с пультом дистанционного управления

- Не роняйте и не трясите пульт ДУ.
- Не допускайте попадания жидкости внутрь пульта ДУ. При попадании воды в пульт ДУ сразу протрите его сухой салфеткой.
- Не оставляйте пульт ДУ возле источников тепла и пара.
- Не пытайтесь разбирать пульт ДУ, кроме случаев замены его батареек.

### 2.2.3. Зона действия пульта дистанционного управления

Нажимая на кнопки, направляйте верхнюю переднюю часть пульта ДУ на соответствующий датчик на мониторе.

Дальность действия пульта ДУ составляет не более 6 м (опустите объектив и направьте пульт ДУ передней стороной) от датчика на мониторе, при этом горизонтальный и вертикальный углы наклона не должны превышать 20 градусов.

ПРИМЕЧАНИЕ. Функции пульта ДУ могут нарушаться в том случае, если датчик на мониторе находится под воздействием прямых солнечных лучей или интенсивного освещения, либо при наличии препятствия между пультом ДУ и датчиком на мониторе.

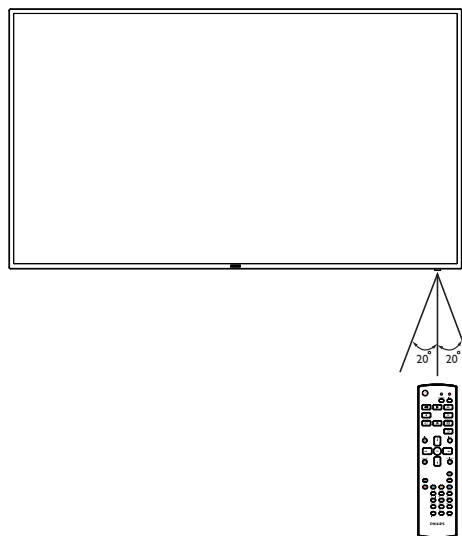

### 2.3. Функции датчика пульта ДУ и индикатора питания

1. Опускайте объектив, чтобы улучшить эффективность работы пульта ДУ и следить за состоянием питания.
2. Поднимайте объектив перед монтажом монитора в составе видеостены.
3. Поднимайте/ опускайте объектив до характерного щелчка.

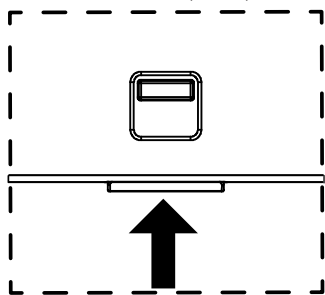

Нажмите для сворачивания объектива

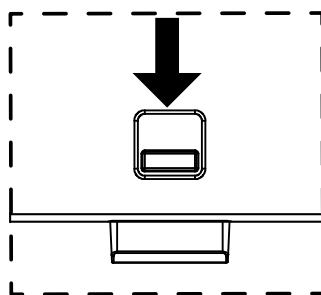

Нажмите для разворачивания объектива

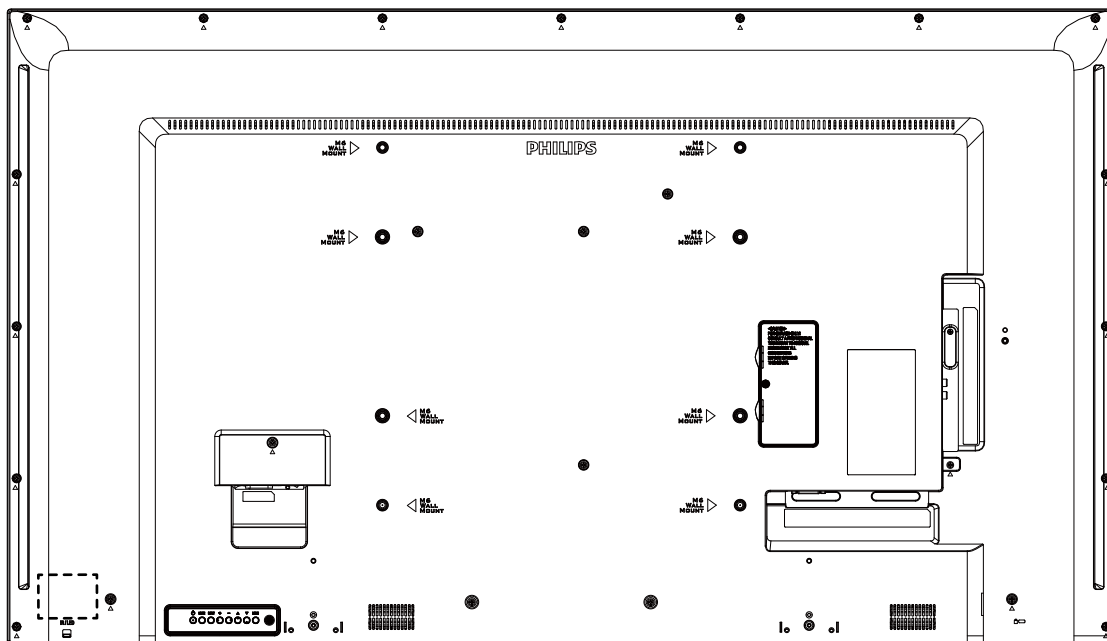

## 2.4. Крышка USB

- Крышка USB с винтами закрывает отсек для флеш-накопителя USB и карты памяти Micro SD.

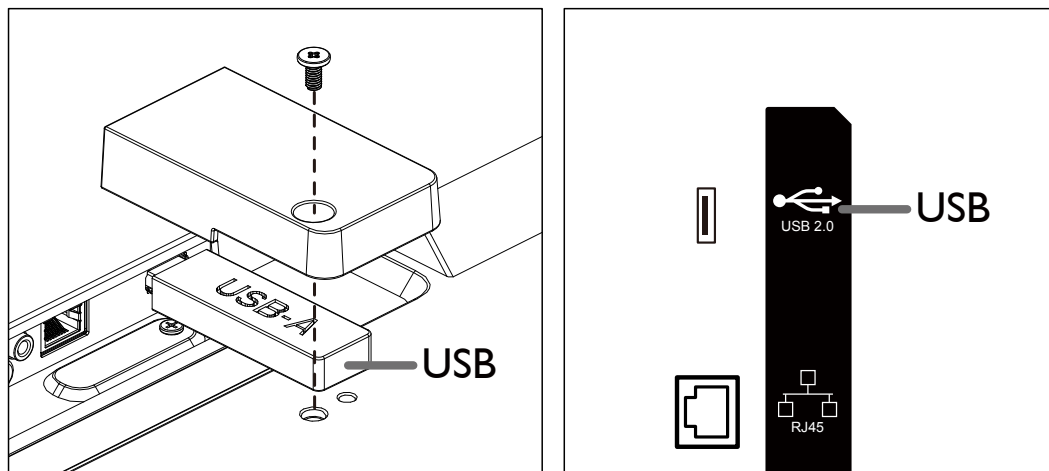

- Максимальный рекомендованный размер флеш-накопителя USB:  
USB: 20 (Ш) × 10 (В) × 60 (Д) мм

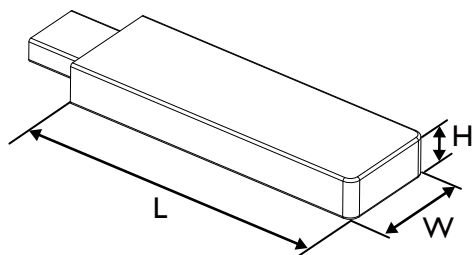

## 2.5. Пульт дистанционного управления

### 2.5.1. Общие функции

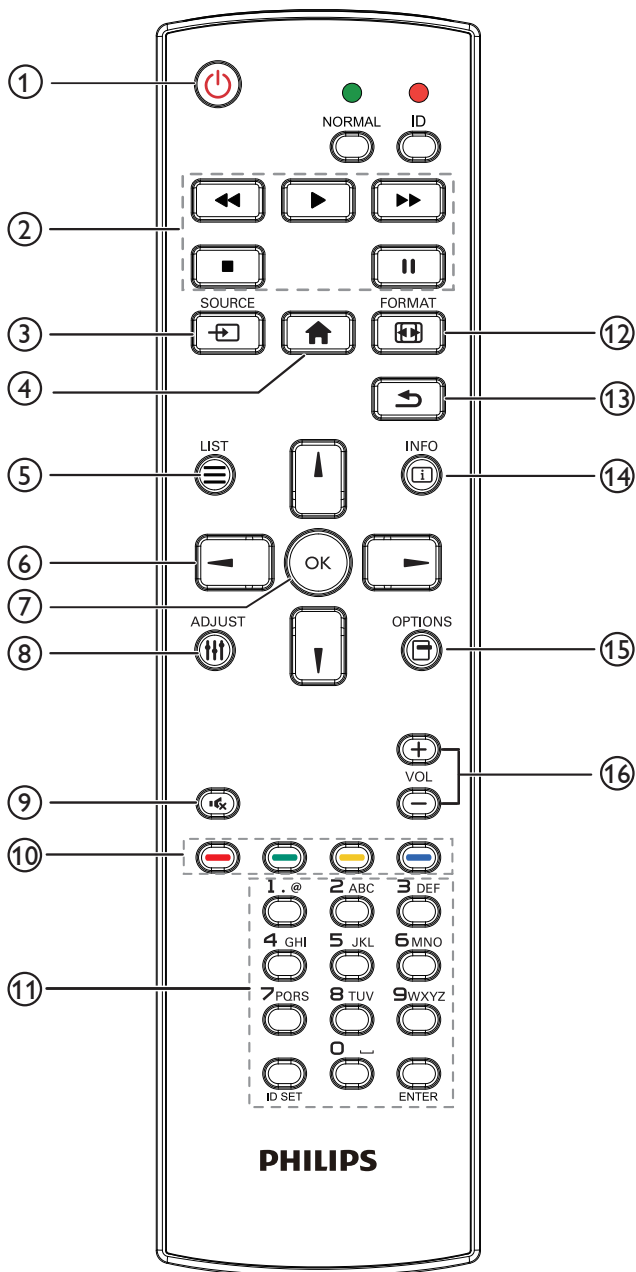

① [🔌] **Кнопка ПИТАНИЯ**

Включение/ выключение питания.

② **Кнопки [▶️] [⏮️] [⏭️]**

Управление воспроизведением медиа-файлов.

③ [📺] **кнопка ИСТОЧНИК**

Выбор источника входного сигнала.

④ [🏠] **Кнопка Главная страница**

Доступ к экранному меню.

⑤ **Кнопка [☰] СПИСОК**

Нет функции.

⑥ [⬆️] [⬇️] [⬅️] [➡️] **Кнопки навигации**

Навигация в меню и выбор элементов.

⑦ **Кнопка [OK]**

Подтверждение ввода или выбора.

⑧ [📶] **Кнопка НАСТРОЙКА**

Переход к экранному меню Автонастройка только для сигнала VGA.

⑨ [🔇] **Кнопка БЕЗ ЗВУКА**

Выключение или включение звука.

⑩ [🔴] [🟢] [🟡] [🟠] **Цветные кнопки**

Нет функций.

⑪ **Кнопки [Цифры / ID SET / ВВОД]**

Ввод текста для настройки сети.

Нажмите для задания идентификатора дисплея. Подробная информация представлена в разделе 2.5.2. Идентификатор пульта ДУ.

⑫ [🖼️] **Кнопка FORMAT (Формат)**

Изменение формата изображения.

⑬ [⬅️] **Кнопка НАЗАД**

Возврат на предыдущую страницу или выход из предыдущей функции.

⑭ [i] **Кнопка ИНФОРМАЦИЯ**

Просмотр информации о текущем входном сигнале.

⑮ [📏] **Кнопка ПАРАМЕТРЫ**

Нет функций.

⑯ [–] [+] **Кнопка регулирования громкости**

Регулировка уровня громкости.

## 2.5.2. Идентификатор пульта ДУ

Установка кода пульта ДУ при использовании нескольких мониторов.

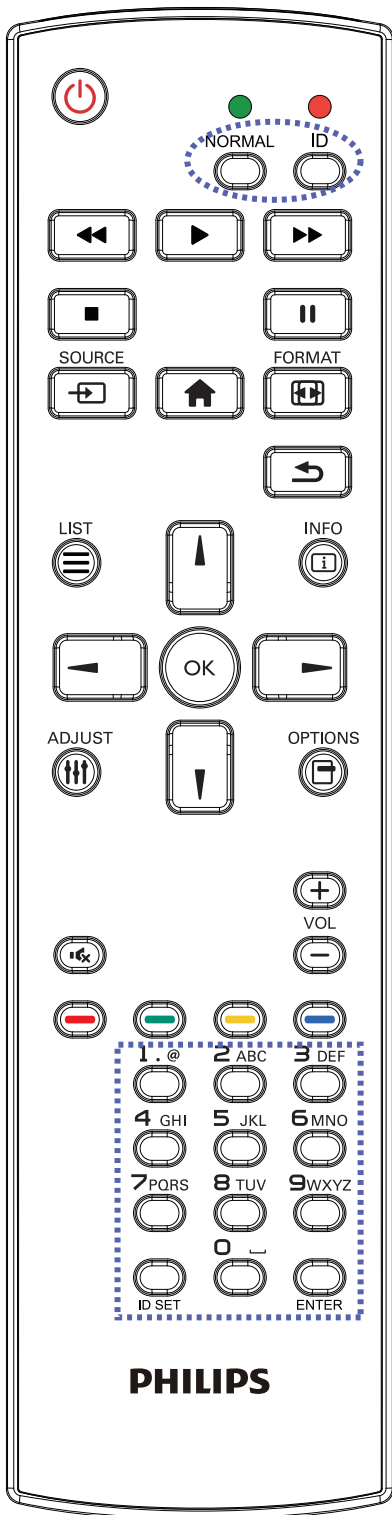

Нажмите на кнопку [ID]. Красный индикатор мигает два раза.

1. Нажмите и удерживайте кнопку [ID SET] не менее 1 секунды для входа в режим идентификации. Загорается красный индикатор.

Повторно нажмите на кнопку [ID SET] для выхода из режима идентификации. Красный индикатор гаснет.

Цифровыми кнопками [0] ~ [9] выберите монитор для управления. Пример: нажмите кнопки [0] и [1] для монитора №1, нажмите кнопки [1] и [1] для монитора №11.

Диапазон номеров: от [01] до [255].

2. Если ни одна из кнопок не нажата в течение 10 секунд, монитор выходит из режима идентификации.
3. При ошибочном нажатии на кнопку подождите 1 секунду, пока потухнет и снова загорится красный индикатор, и нажмите на нужные цифры.
4. Нажмите на кнопку [ENTER] для подтверждения выбора. Красный индикатор дважды мигает и гаснет.

### ПРИМЕЧАНИЕ.

- Нажмите на кнопку [НОРМАЛЬНЫЙ]. Дважды мигает зеленый индикатор, указывая на обычный режим работы монитора.
- Перед выбором номера монитора, идентификационные номера следует установить для каждого монитора.

### 3. Подключение внешнего оборудования

#### 3.1. Подключение внешнего оборудования (DVD/VCR/VCD)

##### 3.1.1. Использование входа видеосигнала HDMI

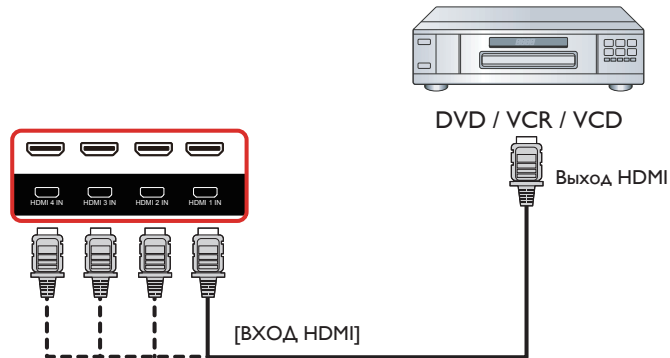

#### 3.2. Подключение ПК

##### 3.2.1. Использование входа DVI

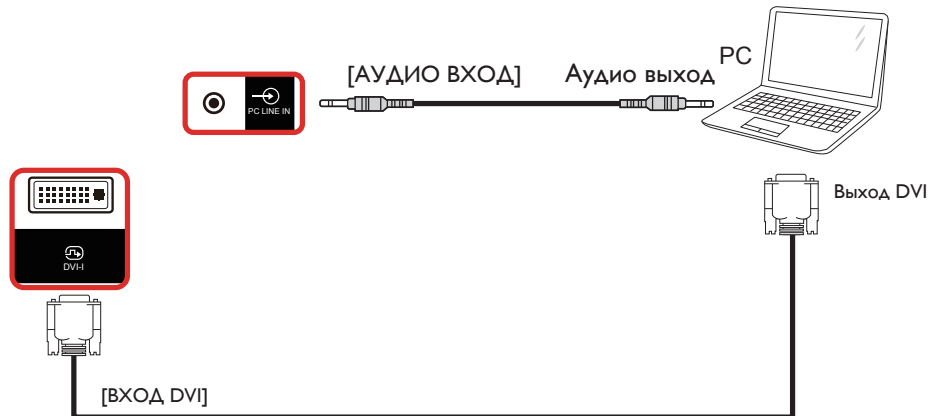

##### 3.2.2. Использование входа HDMI

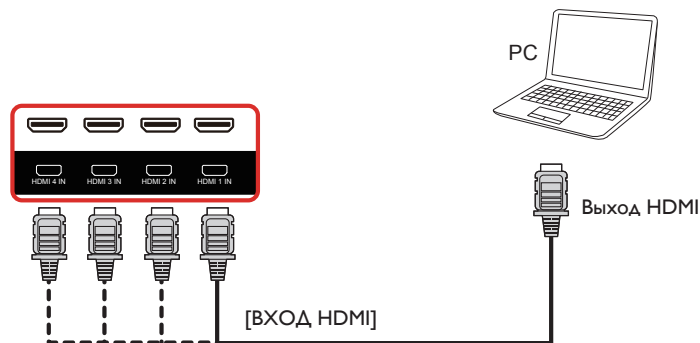



### 3.3. Подключение аудио оборудования

#### 3.3.1. Подключение внешнего источника звукового сигнала

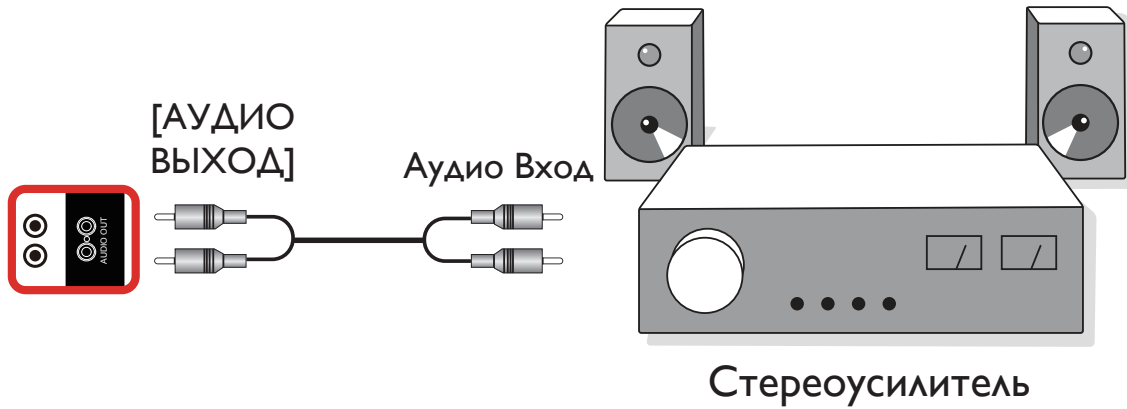

### 3.4. Подключение нескольких мониторов «цепочкой»

Для таких приложений, как панель меню, можно последовательно соединить между собой несколько мониторов.

#### 3.4.1. Подключение монитора

Подключите разъем [ВЫХОД RS232] МОНИТОР 1 к разъему [ВХОД RS232] МОНИТОР 2.

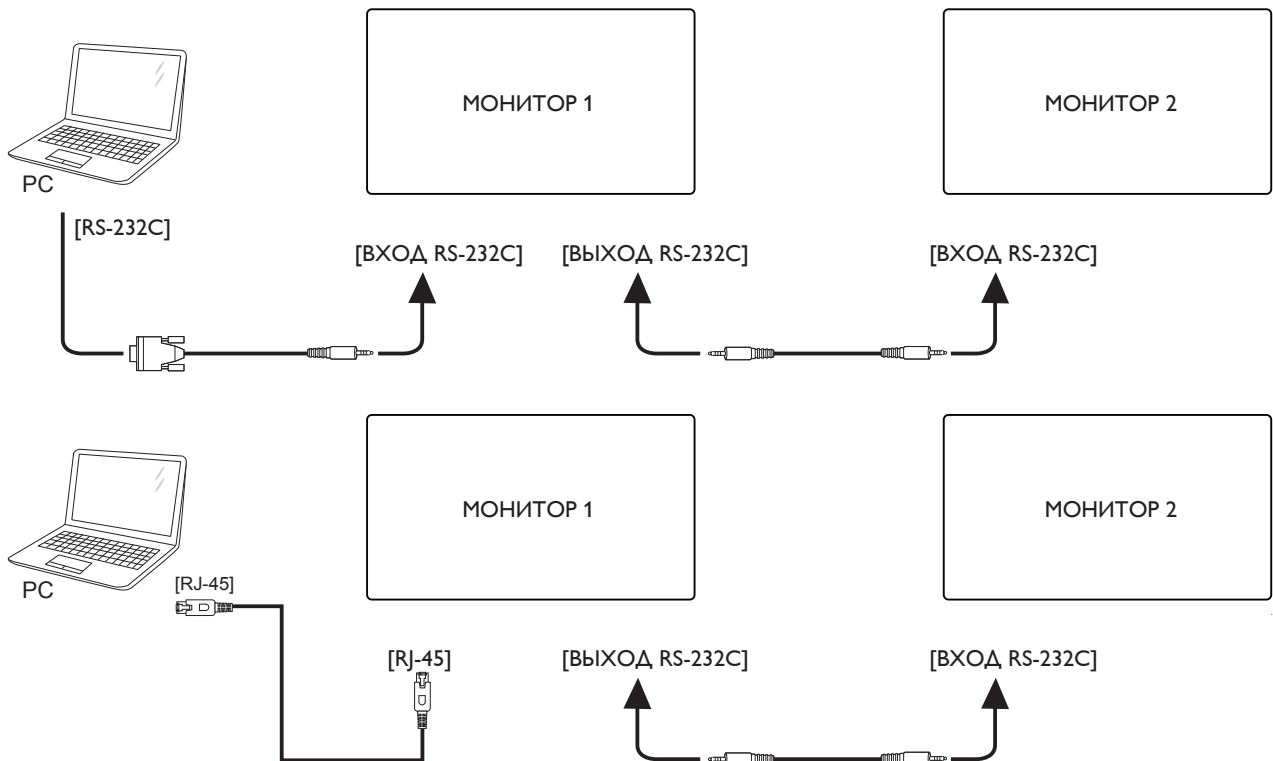

### 3.5. Подключение через ИК-порт

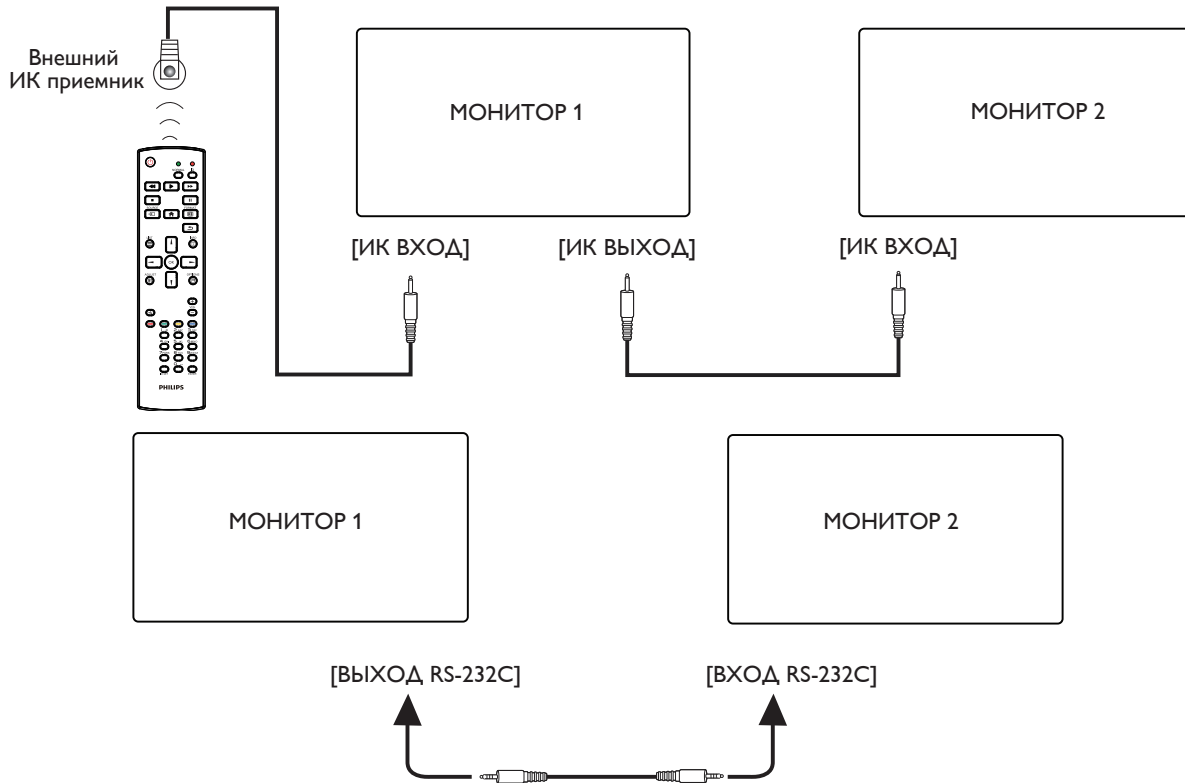

ПРИМЕЧАНИЯ.

1. При подключении разъема [ИК-ВХОД] датчик пульта ДУ монитора не работает.
2. Сквозной ИК-канал допускает подключение не более 9 мониторов.
3. ИК-канал в последовательном подключении с использованием порта RS232 допускает подключение не более 9 мониторов.

### 3.6. Подключение ИК-канала управления



## 4. Экранное меню

Ниже приведен общий вид структуры экранных меню. Можно использовать его для справки при выполнении дальнейших настроек монитора.

### 4.1. Навигация в экранном меню

#### 4.1.1. Навигация в экранном меню с помощью пульта дистанционного управления

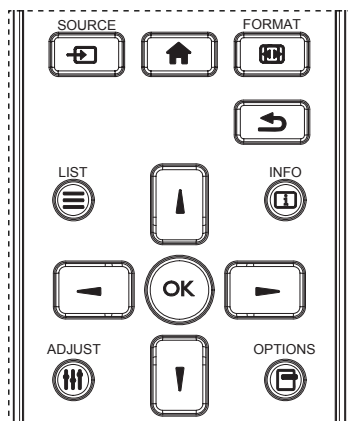

1. Нажмите на кнопку **[HOME]** на пульте дистанционного управления для вызова экранного меню.
2. Выбор элементов для коррекции выполняется кнопкой **[M]** или **[I]**.
3. Нажмите на кнопку **[OK]** или **[←]** для входа в подменю.
4. В подменю нажмите на кнопку **[M]** или **[I]** для просмотра элементов, для настройки параметров нажмите на кнопку **[←]** или **[→]**. При наличии подменю нажмите на кнопку **[OK]** или **[→]** для входа в подменю.
5. Нажмите на кнопку **[↶]** для возврата в предыдущее меню или кнопку **[HOME]** для выхода из экранного меню.

#### 4.1.2. Навигация в экранном меню с помощью клавиш управления на мониторе

1. Нажмите на кнопку **[МЕНЮ]** для вызова экранного меню.
2. Выбор элементов для коррекции выполняется кнопкой **[+]** или **[-]**.
3. Для входа в подменю нажмите на кнопку **[+]**.
4. В подменю нажмите на кнопку **[▲]** или **[▼]** для просмотра элементов, для настройки параметров нажмите на кнопку **[+]** или **[-]**. При наличии подменю нажмите на кнопку **[+]** для входа в подменю.
5. Нажмите на кнопку **[МЕНЮ]** для возврата в предыдущее меню или несколько раз нажмите на кнопку **[МЕНЮ]** для выхода из экранного меню.

## 4.2. Обзор экранного меню

### 4.2.1. Изображение

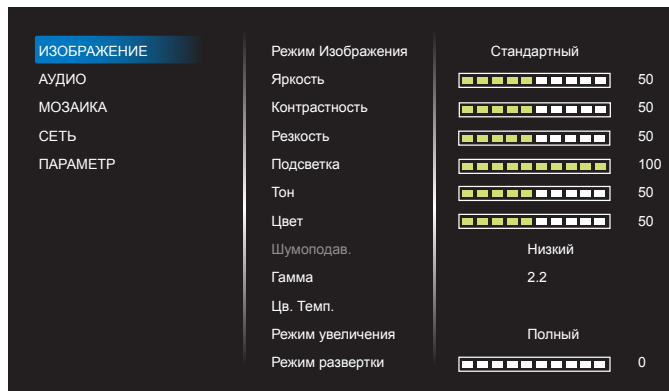

#### Режим Изображения

Выбор заданной настройки изображения.

#### Яркость

Регулировка яркости подсветки монитора.

#### Контрастность

Настройка коэффициента контрастности для входного сигнала.

#### Резкость

Эта функция цифровыми средствами обеспечивает четкость изображения в любое время.

Регулировка резкости изображения для каждого режима изображения.

#### Подсветка

Регулировка яркости подсветки монитора.

**ПРИМЕЧАНИЕ.** Режим изображения sRGB является стандартным и не изменяется.

#### Тон (Оттенок)

Настройка оттенка изображения.

При нажатии на кнопку + телесный тон приобретает оттенок зеленого.

При нажатии на кнопку - телесный тон приобретает оттенок малинового.

**ПРИМЕЧАНИЕ.** только для режима VIDEO.

#### Цвет (Насыщенность)

Регулировка насыщенности цвета.

Нажмите на кнопку +, чтобы увеличить глубину цвета.

Нажмите на кнопку -, чтобы уменьшить глубину цвета.

**ПРИМЕЧАНИЕ.** только для режима VIDEO

#### Шумоподав.

Снижение уровня шумов изображения.

#### Гамма

Регулировка гаммы. Эта функция связана с яркостными характеристиками входного сигнала. Доступны следующие значения: {Исходный} / {2.2} / {2.4} / {S гамма} / {D-image}.

**ПРИМЕЧАНИЕ.** Режим изображения sRGB является стандартным и не изменяется.

#### Цв. темп.

Регулировка оттенка цвета.

При уменьшении цветовой температуры изображение приобретает красноватый оттенок, а при увеличении — синеватый оттенок.

## Режим увеличения

VGA/DVI/HDMI1/HDMI2/HDMI3/HDMI4: {Полный} / {4:3} / {Реальный} / {16:9}

USB: {Полный} / {4:3} / {16:9}

Режим увеличения будет «Полный» при мозаичном исполнении.

	<b>Полный</b> Производится восстановление правильных пропорций изображений, передаваемых в формате 16:9, в полноэкранный режим.
	<b>4:3</b> Изображение воспроизводится в формате 4:3, при этом черные полосы находятся по обе стороны изображения.
	<b>Реальный</b> В данном режиме изображение воспроизводится на экране попиксельно, без изменения исходного размера.
	<b>16:9</b> Изображение воспроизводится в формате 16:9 с черными полосами сверху и снизу.

## Режим развертки

Изменение области изображения на мониторе.

### Сброс изображения

Сбросить все параметры изображения и восстановить заводские значения по умолчанию.

Выберите «Да» и нажмите на кнопку «SET» (УСТАНОВИТЬ) для восстановления исходных заводских данных.

Нажмите на кнопку «EXIT» (ВЫХОД) для отмены и возврата в предыдущее меню.

## 4.2.2. АУДИО

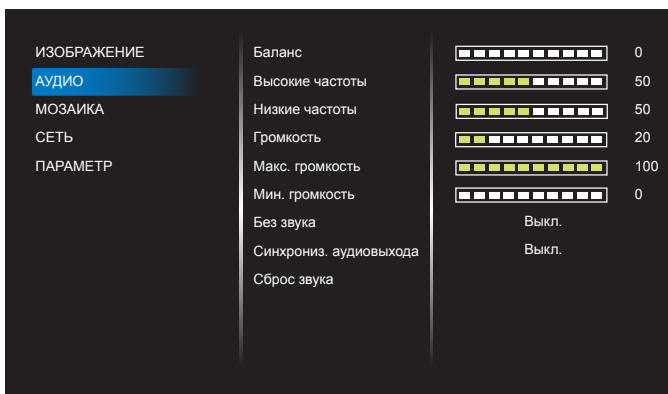

### Баланс

Акцентирование баланса левого или правого звукового выхода.

### Высокие частоты

Служит для увеличения или уменьшения высоких звуков.

### Низкие частоты

Служит для увеличения или уменьшения низких звуков.

### Громкость

Выполните настройку громкости.

### Макс. громкость

Установите собственное значение для ограничения максимальной громкости. При этом громкость звука фиксируется на установленном вами уровне.

### Мин. громкость

Установите собственное значение для ограничения минимальной громкости.

### Без звука

Служит для выключения/включения звука.

### Синхрониз. аудиовыхода

Включение/выключение регулировки громкости аудиовыхода (линейн.) для синхронизации со встроенными динамиками.

### Сброс звука

Сброс всех параметров настройки в меню **Аудио** до заводских параметров по умолчанию.

## 4.2.3. Мозаика

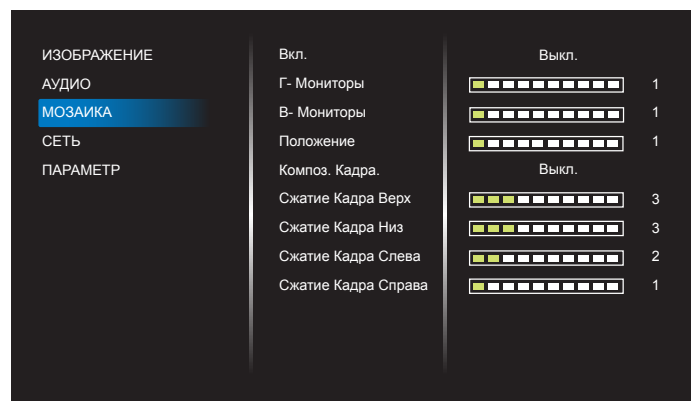

Создание единой широкоэкранный матрицы (видеостены), состоящей из 225 мониторов (до 15 мониторов по вертикали и 15 мониторов по горизонтали).

### Вкл.

Включение и выключение функции мозаичного заполнения. При выборе {Вкл.} применяются параметры монитора в режимах {Г- Мониторы}, {В- Мониторы}, {Положение} и {Композ. Кадра.}.

### Г- мониторы

Установка количества мониторов по горизонтали.

### В- мониторы

Установка количества мониторов по вертикали.

### Положение

Установка расположения данного монитора в экранной матрице.

Например: матрица 2x2 экрана (4 монитора)

Г- мониторы = 2 мониторов

В- мониторы = 2 мониторов



Например: матрица 5x5 экранов (25 мониторов)

Г- мониторы = 5 мониторов

В- мониторы = 5 мониторов

		Г- Мониторы					
В- Мониторы		1	2	3	4	5	Положение
		6	7	8	9	10	
		11	12	13	14	15	
		16	17	18	19	20	
		21	22	23	24	25	

### Композ. Кадра.

Включение и выключении функции компенсации кадров. При выборе {Вкл.} выполняется коррекция изображения, с учетом компенсации на ширину панелей экрана, для точного воспроизведения изображения.

{Вкл.}

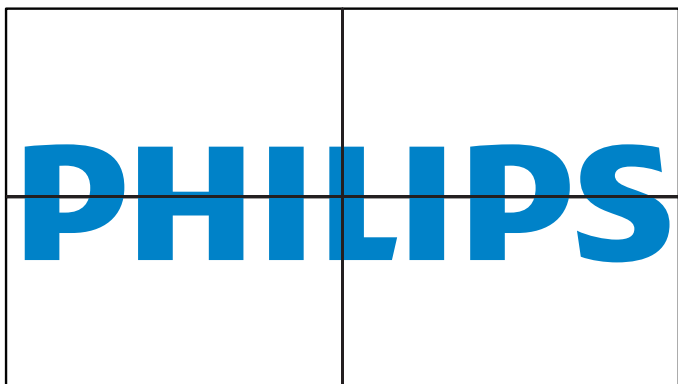

{Выкл.}

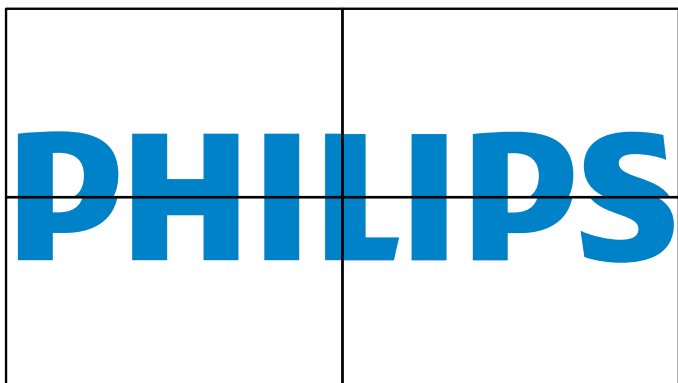

### Сжатие Кадра Верх

Настройка компенсации кадра вверху.

### Сжатие Кадра Низ

Настройка компенсации кадра внизу.

### Сжатие Кадра Слева

Настройка компенсации кадра слева.

### Сжатие Кадра Справа

Настройка компенсации кадра справа.

## 4.2.4. Сеть

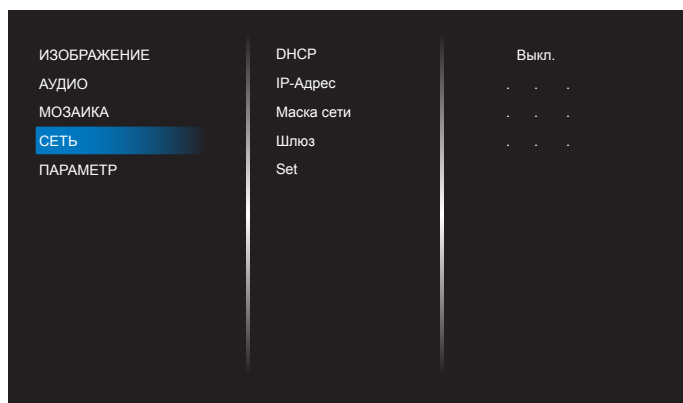

### DHCP

Выбор метода назначения монитором адресов сетевым ресурсам. **Вкл.:** DHCP и Auto IP, **Выкл.:** Статический IP-адрес. Если для DHCP задано Вкл., устройство запрашивает и получает адрес каждый раз при включении. В противном случае следует обратиться за настройками IP-адреса к сетевому администратору.

### IP-адрес/ Маска сети/ Шлюз/ Set (Установить)

Введите IP-адрес/ Маска сети/ Шлюз/ Set (Установить).

## 4.2.5. ПАРАМЕТР

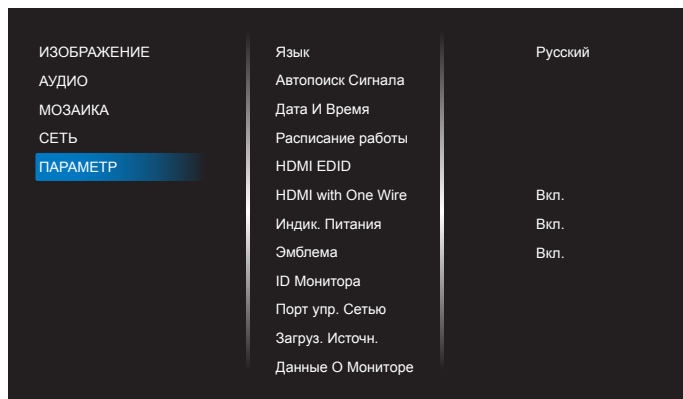

### Язык

Установка языка экранного меню.

### Автопоиск сигнала

Эта функция служит для автоматического обнаружения и воспроизведения системой доступных источников сигнала.

- {Выкл.} - При появлении сигнала выбор выполняется только вручную.

При наличии сигнала от выбранного источника настройте систему для автоматического воспроизведения изображений в порядке поиска по каждому параметру.

Опции: {Авто} / {Отказоуст.}

- {Авто}: VGA-> DVI-I-> HDMI1-> HDMI2-> HDMI3-> HDMI4->USB.
- {Отказоуст.}
  - Отказоуст. 1: Пользовательская настройка. По умолчанию: HDMI 1.
  - Отказоуст. 2: Пользовательская настройка. По умолчанию: HDMI 1.
  - Отказоуст. 3: Пользовательская настройка. По умолчанию: HDMI 1.
  - Отказоуст. 4: Пользовательская настройка. По умолчанию: HDMI 1.

- Отказоуст. 5: Пользовательская настройка. По умолчанию: HDMI 1.
- Отказоуст. 6: Пользовательская настройка. По умолчанию: HDMI 1.
- Отказоуст. 7: Пользовательская настройка. По умолчанию: HDMI 1.

## Дата и время

Установка текущей даты и времени для внутреннего таймера монитора.

### ПРИМЕЧАНИЯ.

Режим и определение перехода на летнее время:

Настоящая функция перехода на летнее время является напоминанием для пользователя, который не знает как установить часы на летнее время.

Регулировка часов реального времени автоматически не происходит. Проблема заключается в отсутствии стандартных правил по срокам регулировки часов, определенных в регионе или стране. Для решения этой проблемы пользователь должен установить дату перехода на летнее время и наоборот. При установке перехода на летнее время (выбираемое пользователем) на часах реального времени необходимо установить сразу дату перехода на летнее время и дату выхода из него. При переходе на летнее время часы нужно перевести на 1 час вперед в 2 часа. При переходе с летнего времени часы нужно перевести на 1 час назад в 2 часа.

Существующую команду меню **вкл./выкл. перехода на летнее время** необходимо заменить на следующую структуру меню:

Команда меню **{Daylight saving} (Переход на летнее время)** откроет подменю со следующими пунктами:

- Пункт меню **{Начало Летнего Времени}** Выбор пункта **{1-й, 2-й, 3-й, 4-й, Послед}** Выбрать воскресенье **{1–12 Месяц}**
- Пункт меню **{Окончание Летнего Времени}** Выбор пункта **{1-й, 2-й, 3-й, 4-й, Послед}** Выбрать воскресенье **{1–12 Месяц}**
- Пункт меню **{Переход на Летнее Время}** Выбор пункта **{0.5, 1.0, 1.5, 2.0}** час
- Пункт меню **{Daylight saving} (Переход на летнее время)** Выбор пункта **{вкл., выкл.}**

Когда «переход на летнее время» «включен», настройка часов реального времени происходит автоматически при наступлении летнего времени (например, 5 апреля 2015 г. в 02:00 часа:установка часов на 1 час позже или 25.10.2015, 2:00:установка часов на 1 час раньше).

## Расписание работы

Данная функция позволяет запрограммировать до 7 (семи) различных интервалов времени для активации монитора.

Можно выбрать:

- Время включения и отключения монитора.
- Дни недели, в которые производится включение монитора.
- Тип источника сигнала, используемый монитором в установленное время активации.

**ПРИМЕЧАНИЕ.** Перед применением данной функции рекомендуется установить текущую дату и время в меню **{Дата И Время}**.

1. Нажмите на кнопку **[OK]** или **[▶]** для входа в подменю.

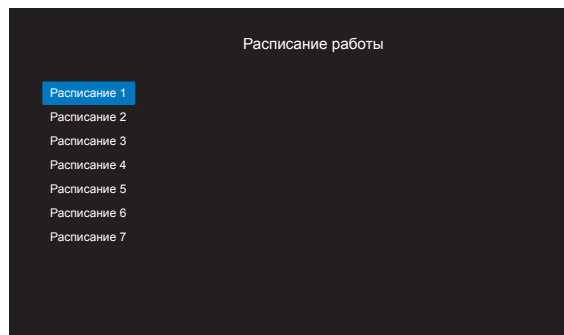

2. Нажмите на кнопку **[▲]** или **[▼]** для выбора элемента расписания (по номеру позиции от 1 до 7) и нажмите на кнопку **[OK]** или **[▶]** для входа в подменю.

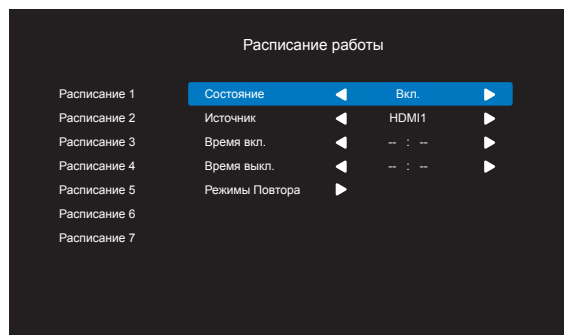

- **{Состояние}** - Нажмите на кнопку **[←]** или **[→]** для выбора состояния «включено» или «выключено».
  - **{Источник}** - Нажмите на кнопку **[←]** или **[→]** для выбора источника входного сигнала.
  - **{Время вкл.}** - Нажмите на кнопку **[▲]** или **[▼]** для регулировки, и монитор будет включаться в указанное время.
  - **{Время выкл.}** - Нажмите на кнопку **[▲]** или **[▼]** для регулировки, и монитор будет отключаться в указанное время. Не указывайте значение часов и минут, если не собираетесь использовать функцию включения или выключения по расписанию.
  - **{Режимы Повтора}** - Нажмите на кнопку **[▶]** для выбора дня недели, в который активируется данный элемент расписания, а затем нажмите на кнопку **[OK]**.
3. Для установки дополнительных параметров расписания нажмите на кнопку **[↵]** и повторите вышеописанные действия. Галочка в окошке рядом с номером элемента расписания указывает на активность выбранного расписания.

### ПРИМЕЧАНИЯ.

- В случае совпадения расписаний запрограммированное время включения имеет преимущество над запрограммированным временем отключения.
- Если на одно и то же время запрограммировано два элемента расписания, преимущество имеет то расписание, номер которого больше. Например, если оба элемента расписания № 1 и № 2 установлены на включение питания монитора в 07:00 и отключение в 17:00, выполняется только элемент расписания №2.



## HDMI EDID

Переключение типа HDMI EDID: {HDMI 1.4}, {HDMI 2.0}.

## HDMI with One Wire

Шина CEC.

- {Выкл.} - Отключить CEC.(По умолчанию)
- {Вкл.} - Включить CEC.

## Индик. Питания

Выберите {Выкл.} для отключения индикатора.

## Эмблема

Выберите {Выкл.}, чтобы не выводить на экран монитора логотип PHILIPS при включении питания.

## ID монитора

Установка ID-номера для управления монитором через соединение RS232C. При одновременном подключении нескольких мониторов каждому монитору присваивается индивидуальный ID-номер. Диапазон ID номеров монитора - от 1 до 255.

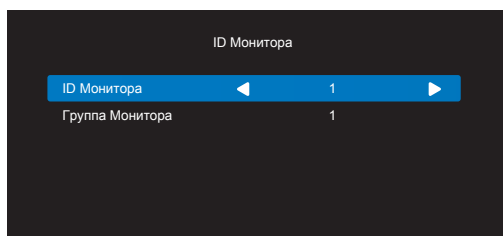

- {Группа Монитора}
  - {1-255} – {Группа Монитора} поддерживается. Настройка по умолчанию 1.

## Порт упр. Сетью

Варианты выбора: {RS232} / {LAN -> RS232}.

## Загруз. Источн.

Выбор источника входного сигнала при загрузке.

Вход: выбор источника входного сигнала при загрузке.

Функция аварийного переключения отсутствует, система будет поддерживать источник даже при отсутствии его сигнала.

## Данные О Мониторе

Просмотр сведений о мониторе, включая источник входного сигнала, разрешение, наименование модели, версию микропрограммы, серийный номер и MAC-адрес.

## Энергосбереж.

Режим 1 [ТСР выкл., авто выкл.]

Режим 2 [ТСР вкл., авто вкл./выкл.]

Режимы энергосбережения

Режим 1: Пост. ток выкл. -> Выкл. питание. Индикатор: Красный.

Энергосбереж. -> Выкл. питание, Индикатор: Красный

Режим 2: Пост. ток выкл. -> Выкл. питание, Индикатор: Красный.

Энергосбереж. -> Энергосбереж. Индикатор: Оранжевый. Возможен выход из спящего режима.

	Кнопка питания на пульте ДУ выкл.	Нет Сигнала!
Режим 1 [ТСР выкл., авто выкл.]	Пост. ток ВЫКЛ.	Пост. ток ВЫКЛ.
Режим 2 [ТСР вкл., авто вкл./выкл.] (gary out)	Пост. ток ВЫКЛ.	Система пробуждается при возобновлении сигнала

## Обновл. Микропрограммы

Скалярное обновление микропрограммы по USB.

## Заводские Настройки

Сбросить все пользовательские настройки и восстановить заводские параметры по умолчанию.

## Сброс Параметра

Восстановление заводских настроек в меню параметров.

## 5. Поддерживаемые форматы мультимедийных файлов

### Форматы USB Мультимедиа

Видеоформаты		
Видео кодек	Разрешение	Скорость передачи
MPEG1/2	1080P при 30 кадр./мин	40 Мбит/с
H.264	1080P при 30 кадр./мин	50 Мбит/с
WMV3	1080P при 30 кадр./мин	40 Мбит/с
Motion JPEG	640x480 при 30 кадр./мин	40 Мбит/с

Аудиоформат			
Аудио кодек	Частота выборки:	Канал	Скорость передачи
MPEG1/2 Layer1	16 - 48 КГц	До 2	32 - 448 Кбит/с
MPEG1/2 Layer2	16 - 48 КГц	До 2	8 - 384 Кбит/с
MPEG1/2 Layer3	16 - 48 КГц	До 2	8 - 320 Кбит/с
AAC, HEAAC	8 - 48 КГц	До 5.1	32 - 448 Кбит/с
WMA	8 - 48 КГц	До 2	128 - 320 Кбит/с

Фотоформат		
Изображение	Фото	Разрешение
JPEG	Базовая	15360x8640 (1920x8 x 1080x8)
	Прогрессивная	1024x768
PNG	без чередования	9600x6400
	чередование	1200x800
BMP		9600x6400

#### ПРИМЕЧАНИЯ.

- Если стандартная скорость передачи/частота кадров контента превышает значение в кадрах/с, указанное в таблице выше, может отсутствовать изображение или звук.
- Если скорость передачи или частота кадров видео контента превышает значение, указанное в таблице выше, это приводит к прерыванию изображения при воспроизведении.

## 6. Режим ввода

### Поддержка синхронизации:

Позиция	Resolution (Разрешение)	Частота строк (КГц)	Частота кадров (Гц)
1	720×400 при 70 Гц DOS	31,469	70,087
2	640×480 при 60 Гц DMT	31,469	59,94
3	640×480 при 67 Гц MAC	35	66,667
4	640×480 при 72 Гц DMT	37,861	72,809
5	640×480 при 75 Гц DMT	37,5	75
6	800×600 при 56 Гц DMT	35,156	56,25
7	800×600 при 60 Гц DMT	37,879	60,317
8	800×600 при 72 Гц DMT	48,077	72,188
9	800×600 при 75 Гц DMT	46,875	75
10	832×624 при 75 Гц MAC	49,725	74,5
11	1024×768 при 60 Гц DMT	48,363	60,004
12	1024×768 при 70 Гц DMT	56,476	70,069
13	1024×768 при 75 Гц DMT	60,023	75,029
14	1152×864 при 75 Гц DMT	67,5	75
15	1152×870 при 75 Гц MAC	68,681	75,062
16	1280×720 при 60 Гц CVT16:9	44,772	59,855
17	1280×800 при 60 Гц CVT16:10	49,702	59,81
18	1280×1024 при 60 Гц DMT	63,981	60,02
19	1440×900 при 60 Гц CVT16:10 R	55,469	59,901
20	1440×900 при 60 Гц CVT16:10	55,935	59,887
21	1600×1200 при 60 Гц CVT16:9	75	60
22	1680×1050 при 60 Гц CVT16:9 R	64,674	59,883
23	1680×1050 при 60 Гц CVT16:9	65,29	59,954
24	1920×1080 при 60 Гц CVT-RB / XBOX360	66,7	60
25	1920×1080 при 60 Гц DMT-RB	67,5	60
26	480i при 60 Гц	15,734	59,94
27	480P при 60 Гц	31,469	59,94
28	720P при 60 Гц	44,955	59,94
29	1080i при 60 Гц	33,716	59,94
30	1080P при 60 Гц	67,433	59,94
31	576i при 50 Гц	15,625	50
32	576P при 50 Гц	31,25	50
33	720P при 50 Гц	37,5	50
34	1080i при 50 Гц	28,125	50,08
35	1080P при 50 Гц	56,25	50
36	3840×2160 при 30 Гц	67,5	30
37	3840×2160 при 60 Гц	135	60

- Качество воспроизведения текста с ПК оптимально в режиме UHD (3840 × 2160, 60 Гц).
- Внешний вид монитора ПК может отличаться, в зависимости от производителя (и используемой версии Windows).
- Информация о подключении монитора к ПК представлена в справочном руководстве к ПК.
- При наличии режима выбора частоты вертикальной и горизонтальной развертки выберите 60 Гц (для вертикальной) и 31,5 кГц (для горизонтальной). В некоторых случаях при отключении питания ПК (или отключении ПК от монитора) на экране появляются непредусмотренные сигналы (например, полосы). В этом случае нажмите на кнопку **[Вход]** и укажите видеорежим. Также проверьте подключение ПК.
- Если горизонтальные синхронные сигналы в режиме RGB имеют нерегулярный характер, проверьте режим энергосбережения ПК или кабельные соединения.
- Таблица параметров монитора соответствует стандартам IBM/VESA и составлена на базе аналогового ввода.
- Режим поддержки DVI считается аналогичным режиму поддержки ПК.
- Оптимальное значение синхронизированной частоты вертикальной развертки для каждого режима - 60 Гц.

## 7. Инструкции по очистке, поиску и устранению неисправностей

### 7.1. Очистка

#### Меры предосторожности при работе с монитором

- Не подносите руки, лицо или предметы к вентиляционным отверстиям монитора. Верхняя часть монитора обычно сильно нагревается под воздействием горячего отработанного воздуха, который выводится через вентиляционные отверстия. При близком контакте возможны ожоги и травмы. Установка каких-либо предметов возле верхней панели монитора может привести к повреждению данных предметов или самого монитора под воздействием высокой температуры.
- Перед перемещением монитора не забудьте отключить все кабели. Перемещение монитора вместе с присоединенными кабелями может привести к повреждению кабелей, пожару или поражению электрическим током.
- Перед выполнением очистки или обслуживания выньте штепсельную вилку из розетки.

#### Инструкции по очистке передней панели

- Передняя панель монитора прошла специальную обработку. Аккуратно протрите поверхность салфеткой или мягкой, нелохматящейся тканью.
- При загрязнении поверхности смочите мягкую, нелохматящуюся ткань в мягкодействующем моющем средстве. Отожмите ткань для удаления излишка жидкости. Протрите поверхность, удаляя грязь. Затем протрите насухо такой же тканью.
- Не царапайте поверхность панели ногтями, пальцами или острыми предметами.
- Запрещается применение таких летучих веществ, как спреи, растворители и разбавители.

#### Инструкции по очистке корпуса

- При загрязнении корпуса протрите его мягкой сухой тканью.
- При сильном загрязнении корпуса смочите нелохматящуюся ткань в мягкодействующем моющем средстве. Отожмите ткань для максимального удаления влаги. Протрите корпус. Вытрите поверхность насухо с помощью другого кусочка ткани.
- Не допускайте попадания воды или моющего средства на поверхность монитора. При попадании воды или влаги внутрь устройства, возможны неполадки в работе, поражение электрическим током и опасности, связанные с электрическими компонентами.
- Не царапайте поверхность корпуса ногтями, пальцами или острыми предметами.
- Для очистки корпуса запрещается применение таких летучих веществ, как спреи, растворители и разбавители.
- Не оставляйте возле корпуса резиновые или ПВХ предметы на долгое время.

## 7.2. Устранение неисправностей

Признак	Возможная причина	Способ устранения
Отсутствует изображение	<ol style="list-style-type: none"> <li>1. Не подключен сетевой шнур.</li> <li>2. Не включен главный переключатель питания на задней панели монитора.</li> <li>3. Отсутствует соединение с выбранным источником сигнала.</li> <li>4. Монитор находится в режиме ожидания.</li> </ol>	<ol style="list-style-type: none"> <li>1. Включите сетевой шнур в розетку.</li> <li>2. Убедитесь, что переключатель питания включен.</li> <li>3. Подключите источник сигнала к монитору.</li> </ol>
На экране присутствуют помехи или слышится шум	Появление помех вызвано окружающими электроприборами или флуоресцентными лампами.	Установите монитор в другом месте. Возможно, это поможет уменьшить количество помех.
Некорректное отображение цвета	Нарушение подключения сигнального кабеля.	Проверьте надежность подключения сигнального кабеля к задней панели монитора.
Изображение искажено и содержит нехарактерные узоры	<ol style="list-style-type: none"> <li>1. Нарушение подключения сигнального кабеля.</li> <li>2. Входящий сигнал не соответствует характеристикам монитора.</li> </ol>	<ol style="list-style-type: none"> <li>1. Проверьте надежность подключения сигнального кабеля.</li> <li>2. Посмотрите сведения об источнике видеосигнала, чтобы определить его соответствие параметрам монитора. Сверьте технические характеристики с информацией соответствующего раздела технических условий на монитор.</li> </ol>
Изображение не заполняет весь экран	<ol style="list-style-type: none"> <li>1. Неправильная установка режима увеличения.</li> <li>2. Режим развертки может быть неправильно установлен в значение «сжатие развертки».</li> <li>3. Если изображение превышает размер экрана, необходимо установить режим развертки в значение «сжатие развертки».</li> </ol>	Выполните точную настройку геометрии монитора и параметра времени и частоты с помощью режима Масштабирования или функции индивидуального изменения масштаба.
Звук воспроизводится, но изображение отсутствует	Неправильно подключен кабель источника сигнала	Проверьте правильность подключения звуковых и видеовходов.
Изображение воспроизводится, но звук отсутствует	<ol style="list-style-type: none"> <li>1. Неправильно подключен кабель источника сигнала.</li> <li>2. Переключатель громкости установлен в самое нижнее положение.</li> <li>3. Включен режим {Без звука}.</li> <li>4. Не подключены внешние динамики.</li> </ol>	<ol style="list-style-type: none"> <li>1. Проверьте правильность подключения звуковых и видеовходов.</li> <li>2. Для включения звука нажмите на кнопку <b>[+]</b> или <b>[-]</b>.</li> <li>3. Отключите функцию БЕЗ ЗВУКА кнопкой <b>[MUTE]</b>.</li> <li>4. Подключите внешние динамики и настройте громкость.</li> </ol>
Некоторые элементы изображения не светятся	Отсутствует часть пикселей на мониторе.	Данный монитор изготовлен с помощью высокоточной технологии; однако иногда некоторые пиксели монитора не отображаются. Это не является неисправностью.
После отключения монитора на экране отображаются остаточные изображения. (Примерами неподвижных изображений являются логотипы, видеоигры, компьютерные изображения, а также изображения, которые воспроизводятся в обычном режиме 4:3)	Неподвижное изображение остается на экране в течение длительного времени	Не допускайте длительного отображения неподвижных изображений, поскольку это может привести к появлению на мониторе постоянных остаточных изображений.

<p>Какие настройки следует задать в меню для управления всеми мониторами одновременно и отдельно с помощью пульта ДУ?</p>	<p>Шлейфовое подключение через RS232 без ИК-кабеля</p>	<p>1. Первый монитор задается в меню как «Первичный» (Дополнительно/ИК-управление), остальные как «Вторичный».</p> <p>2. Экранное меню настройки отображается в верхнем левом углу монитора. (Если МЕНЮ исчезло, нажмите на кнопку для его отображения)</p> <p>3. Настройка по умолчанию: ID NO: 0, GP NO: 0, данный параметр позволяет управлять всеми мониторами по ИК-каналу.</p> <p>Кнопками «+», «-» можно изменить параметр «ID NO» для управления монитором с использованием «ID монитора».</p> <p>Кнопками «Вверх», «Вниз» можно изменить параметр «GP NO» для управления несколькими мониторами с использованием «ID группы».</p> <p>*Первым монитором всегда можно управлять по ИК-каналу.</p>
<p>Как работает пульт ДУ?</p>	<p>Шлейфовое соединение :не подключен кабель RS232 или ИК</p>	<p>Не выполняйте никаких настроек. Подключите с помощью кабелей ИК и управляйте по ИК-каналу.</p> <p>*Возможен срыв синхронизации. Рекомендуется использовать вышеуказанные настройки с кабелем RS-232.</p>



## 8. Технические характеристики

### Монитор:

Позиция	Технические характеристики
Размер экрана (Активная область)	1387 мм/54,6 дюйма
Соотн.сто.	16:9
Число пикселей	3840 (Г) × 2160 (В)
Шаг пикселей	0,315 (Г) × 0,315 (В) [мм]
Число цветов	10 бит (D), 1,07 млрд цветов
Яркость (тип.)	350 кандел/м <sup>2</sup>
Коэффициент контрастности (тип.)	4000:1
Углы просмотра	178 градусов

### Контакты вход/выход:

Позиция	Технические характеристики
Выход на динамик	Внутренний динамик 10 Вт (Λ) + 10 Вт (Π) [RMS]/8Ω 82 дБ/Вт/М/160 Гц ~ 13 кГц
Мощность звука	RCA R/L × 1 0,5В [ср.кв.] (Нормальный)/ 2 канала (Λ+Π)
Звуковой вход	Разъем для подключения телефона 3,5 мм, 1 шт. 0,5В [ср.кв.] (Нормальный)/ 2 канала (Λ+Π)
RS232C	Разъем для подключения телефона 2,5 мм, 2 шт. Вход RS232C / Выход RS232C
RJ-45	Разъем RJ-45 × 1 (8-контактный) 10/100 Порт АВС
Вход HDMI	Разъем HDMI, 4 шт. (Тип А) (19-контактный) Цифровой RGB сигнал: TMDS (Видео + Звук) МАКС.: Видео — 720р, 1080р, 3840 × 2160 при 60 Гц Звук - 48 КГц/ 2 канала (Λ+Π) Поддерживает только LPCM
Вход DVI-I	Разъем DVI-I Цифровой RGB сигнал: TMDS (Видео)
ИК Вход/Выход	3,5 мм × 2 шт. ИК пропускание или ИК «цепочка»
USB вход	Кабель USB (тип А) × 1 шт. USB 2.0, воспроизведение файлов мультимедиа и сервисный порт

### Общие сведения:

Позиция	Технические характеристики
Входное питание	100–240 В~, 50–60 Гц, 2,5А
Энергопотребление (максимальное)	180 Вт
Энергопотребление (тип.)	140 Вт
Энергопотребление (в режиме ожидания и выкл.)	< 0,5 Вт
Размеры (без подставки) [Д × В × Ш]	1239,2 × 711,6 × 61,7 мм
Вес (без подставки)	15,82 кг
Вес (с подставкой)	17,69 кг
Масса брутто (без подставки)	23,00 кг
Класс энергопотребления	В
Размер видимого экрана	1387 мм/ 54,6 дюйма
Энергопотребление во включенном режиме (Вт)	125 Вт
Ежегодное энергопотребление (кВт/ч)	183 кВт/ч
Энергопотребление в режиме ожидания (Вт)	0,50 Вт
Энергопотребление в выключенном режиме (Вт)	0,30 Вт
Разрешение экрана (пикселей)	3840 × 2160

**Условия окружающей среды:**

<b>Позиция</b>		<b>Технические характеристики</b>
Температура	Рабочая	0 ~ 40°C
	Storage (Хранение)	-20 ~ 60°C
Влажность	Рабочая	20 ~ 80% рт. ст. (без конденсата)
	Storage (Хранение)	5 ~ 95% рт. ст. (без конденсата)
Высота над уровнем моря	Рабочая	0 ~ 3 000 m
	Хранение/доставка	0 ~ 9 000 m



2018 © Koninklijke Philips N.V. Все права защищены.

Philips и эмблема Philips Shield являются зарегистрированными товарными знаками компании Koninklijke Philips N.V. и используются по лицензии компании Koninklijke Philips N.V.

Характеристики могут быть изменены без предварительного уведомления.