

# Soluciones de Señalización Pública



**ES** Manual del Usuario



2010© Koninklijke Philips Electronics N.V. All rights reserved.  
Philips and the Philips Shield Emblem are registered trade marks  
of Koninklijke Philips Electronics N.V and are used under license  
from Koninklijke Philips Electronics N.V.

**BDL3215E**  
**BDL4225E**

**PHILIPS**



# ÍNDICE DE CONTENIDOS

INTRUCCIONES DE SEGURIDAD .....	1
Contenidos .....	7
Nombre y funciones de los elementos.....	8
Panel de Control.....	8
Panel del Terminal .....	9
Mando a distancia.....	10
Alcance de Funcionamiento del Mando a Distancia.....	11
Manejar el Mando a Distancia.....	11
Cómo montar o acoplar el soporte al monitor LCD .....	12
Procedimiento de Configuración.....	14
Instalar el Monitor LCD en Modo Retrato.....	16
Conectividad.....	17
Diagrama de Conectividad.....	17
Conectar a un ordenador personal.....	18
Conectar a un Equipo de Interfaz Digital .....	19
Conectar un reproductor DVD .....	20
Conectar un Amplificador Externo.....	21
Funcionamiento Básico.....	22
Modos de APAGADO y ENCENDIDO .....	22
Indicador de Encendido .....	23
Utilizar el Administrador de Energía.....	23
Mostrar la señal de la fuente de video configurando a [VÍDEO] .....	23
Tamaño de la Imagen .....	23
Modo Imagen Elegante.....	24
Cambiar la Fuente de Audio.....	24
Modo Control Bloqueo .....	24
Información OSD .....	24
Controles OSD (On-Screen-Display) .....	25
IMAGEN.....	26
PANTALLA.....	28
AUDIO.....	30
PIP (IMAGEN SOBRE IMAGEN).....	31
CONFIGURACIÓN 1 .....	32
CONFIGURACIÓN 2 .....	34
OPCIONES AVANZADAS.....	36
NOTA .....	39
Política de defectos de píxeles .....	41
Características .....	43
Solución a Posibles Problemas.....	44
Especificaciones .....	46
Asignación de Clavijas.....	50

# INTRUCCIONES DE SEGURIDAD

## ADVERTENCIAS Y PRECAUCIONES

### CONOZCA ESTOS SÍMBOLOS DE SEGURIDAD



**PRECAUCIÓN:** PARA REDUCIR EL RIESGO DE DESCARGAS ELÉCTRICAS, NO quite la carcasa (o panel trasero). NO HAY PIEZAS QUE PUEDE CAMBIAR EL USUARIO EN EL INTERIOR. LLEVE LA UNIDAD A REPARAR A UN CENTRO AUTORIZADO.



Este símbolo indica que hay alta tensión en el interior. Es peligroso mantener cualquier tipo de contacto con cualquiera de las piezas interiores de este producto.



Este símbolo le advierte de que hay instrucciones importantes a tener en cuenta en cuanto al funcionamiento y mantenimiento del producto.

**Aviso para el instalador del sistema CATV:** Este aviso se proporciona para recordarle al instalador del sistema CATV que tenga en cuenta el Artículo 820-40 del Código de Electricidad Nacional (Sección 54 del Código de Electricidad Canadiense, Parte I), que proporciona directrices para una correcta conexión a tierra y, en concreto, especifica que el cable de tierra se debe conectar al sistema de toma a tierra del edificio lo más cerca posible al punto de entrada del cable.

**PRECAUCIÓN:** Las regulaciones FCC/CSA estipulan que los cambios o modificaciones no autorizadas en este equipo anularán la autoridad del usuario para manejarlo.

**PRECAUCIÓN:** Para prevenir descargas eléctricas, haga coincidir la clavija ancha del enchufe con la ranura ancha, e introduzca bien el enchufe.

**Attention:** Pour éviter les chocs électriques, introduire la lame la plus large de la fiche dans la bome correspondante de la prise et pousser jusqu'au fond.

**Importante:** Un Tribunal Federal ha declarado que la grabación no autorizada de programas de TV con derechos de autor infringe las leyes de derechos de autor de EEUU. Hay ciertos programas canadienses que pueden tener derechos de autor y cualquier grabación no autorizada en su totalidad o en parte puede resultar en la violación de estos derechos.

**PARA PREVENIR DAÑOS QUE PUEDAN RESULTAR EN INCENDIO O DESCARGAS ELÉCTRICAS, NO EXPONGA ESTA UNIDAD A LA LLUVIA O HUMEDAD.**

**Lea detenidamente estas instrucciones al conectar y utilizar el monitor del equipo:**



- Desenchufe el monitor si no lo va a utilizar durante un período largo de tiempo.
- Desenchufe el monitor si precisa limpiarlo con un paño húmedo suave. La pantalla se debe limpiar con un paño seco cuando esté apagada. Además, no utilice nunca alcohol, disolventes ni líquidos que contengan amoníaco.
- Consulte con un técnico de servicio si el monitor no funciona de forma correcta al seguir las instrucciones de este manual.
- Sólo un profesional de servicio cualificado debe abrir la tapa de la carcasa.
- Mantenga el monitor alejado de la luz solar directa y apartado de estufas y otras fuentes de calor.
- Retire cualquier objeto que pueda caerse entre las rejillas o que impida una refrigeración adecuada de los componentes electrónicos del monitor.
- No bloquee los orificios de ventilación de la carcasa.
- No permita que el monitor se moje. Para evitar descargas eléctricas, no lo exponga a la lluvia ni a humedad excesiva.
- Si apaga el monitor desenchufando el cable de alimentación o el de corriente CC, espere 6 segundos antes de volver a enchufar el cable para un funcionamiento normal.
- Para evitar el riesgo de descargas o daños permanentes en el monitor, no lo exponga a la lluvia ni a humedad excesiva.
- Al colocar el monitor, asegúrese de que el enchufe y la toma de corriente se encuentran fácilmente accesibles.
- **IMPORTANTE:** Active siempre un programa de protección de pantalla durante la utilización. Si una imagen fija de alto contraste permanece en la pantalla durante un largo periodo de tiempo, puede dejar una 'imagen remanente' o 'imagen fantasma' en la pantalla. Este fenómeno es ampliamente conocido y se debe a las deficiencias inherentes a la tecnología LCD. En la mayoría de los casos, la imagen desaparecerá de manera gradual en un período de tiempo después de encender el monitor. Tenga en cuenta que el síntoma de imagen remanente no se puede reparar y no está cubierto por la garantía.

## INFORMACIÓN REGLAMENTARIA

### DECLARACIÓN DE CONFORMIDAD CE

MMD declara, bajo su responsabilidad, que los productos cumplen con los siguientes estándares:

- EN60950-1:2001 (Requisito de Seguridad de los Equipos de Tecnología de la Información)
- EN55022:2006 (Requisito de Distorsión de Radio de Equipos de Tecnología de la Información)
- EN55024:1998+A1:2001+A2:2003 (Requisito de Inmunidad de los Equipos de Tecnología de la Información)
- EN61000-3-2:2000+A2:2005 (Límites para la Emisión de Corriente Armónica)
- EN61000-3-3:1995+A1:2001+A2:2005 (Límite de Fluctuación y Parpadeo de la Tensión).

A continuación, las leyes aplicables:

- 2006/95/EC (Directiva de Baja Tensión)
- 2004/108/EC (Directiva EMC)
- 93/68/EEC (Enmienda de las Directivas EMC y de Baja Tensión), creada por una organización de fabricación con el nivel ISO9000.

### FEDERAL COMMUNICATIONS COMMISSION (FCC) NOTICE (U.S. Only)



This equipment has been tested and found to comply with the limits for a Class B digital device, pursuant to Part 15 of the FCC Rules. These limits are designed to provide reasonable protection against harmful interference in a residential installation. This equipment generates, uses and can radiate radio frequency energy and, if not installed and used in accordance with the instructions, may cause harmful interference to radio communications. However, there is no guarantee that interference will not occur in a particular installation. If this equipment does cause harmful interference to radio or television reception, which can be determined by turning the equipment off and on, the user is encouraged to try to correct the interference by one or more of the following measures:

- Reorient or relocate the receiving antenna.
- Increase the separation between the equipment and receiver.
- Connect the equipment into an outlet on a circuit different from that to which the receiver is connected.
- Consult the dealer or an experienced radio/TV technician for help.



Changes or modifications not expressly approved by the party responsible for compliance could void the user's authority to operate the equipment.

Utilice solamente el cable RF proporcionado con el monitor al conectar este monitor a un ordenador.

Para prevenir daños que puedan resultar en incendio o descargas eléctricas, no exponga este aparato a la lluvia o humedad excesiva.

ESTE APARATO DIGITAL CLASE A CUMPLE TODOS LOS REQUISITOS DE LAS REGULACIONES CANADIENSES SOBRE EQUIPOS CAUSANTES DE INTERFERENCIAS.



Este dispositivo cumple con el apartado 15 de la Normativa de la FCC. Su utilización está sujeta a estas dos condiciones: (1) este dispositivo no causará interferencias dañinas, y (2) este dispositivo deberá aceptar cualquier interferencia recibida, incluyendo aquellas que puedan provocar un funcionamiento no deseado.

## NOTIFICACIÓN DEL CENTRO POLACO PARA PRUEBAS Y CERTIFICADOS

El equipo debe obtener la alimentación de una toma de corriente con un circuito de protección adjunto (una conexión de tres puntos). Todo el equipo que funcione en conjunto (ordenador, monitor, impresora, etc.) debe tener la misma fuente de alimentación.

El conductor de fase de la instalación eléctrica de la habitación debe tener un dispositivo de protección de cortocircuito de reserva en forma de un fusible con un valor nominal no superior a 16 amperios (A).

Para apagar completamente el equipo, el cable de alimentación se debe desconectar de la toma de corriente, que debería estar situada cerca del equipo y en un lugar de fácil acceso.

Una marca de protección "B" confirma que el equipo cumple con los requisitos de protección de uso de los estándares PN-93/T-42107 y PN-89/E-06251.

### *Wymagania Polskiego Centrum Badań i Certyfikacji*

Urządzenie powinno być zasilane z gniazda z przyłączonym obwodem ochronnym (gniazdo z kolkiem). Współpracujące ze sobą urządzenia (komputer, monitor, drukarka) powinny być zasilane z tego samego źródła.

Instalacja elektryczna pomieszczenia powinna zawierać w przewodzie fazowym rezerwową ochronę przed zwarciami, w postaci bezpiecznika o wartości znamionowej nie większej niż 16A (amperów).

W celu całkowitego wyłączenia urządzenia z sieci zasilania, należy wyjąć wtyczkę kabla zasilającego z gniazdko, które powinno znajdować się w pobliżu urządzenia i być łatwo dostępne.

Znak bezpieczeństwa "B" potwierdza zgodność urządzenia z wymaganiami bezpieczeństwa użytkowania zawartymi w PN-93/T-42107 i PN-89/E-06251.

### *Pozostałe instrukcje bezpieczeństwa*

- Nie należy używać wtyczek adapterowych lub usuwać kolka obwodu ochronnego z wtyczki. Jeżeli konieczne jest użycie przedłużacza to należy użyć przedłużacza 3-żyłowego z prawidłowo połączonym przewodem ochronnym.
- System komputerowy należy zabezpieczyć przed nagłymi, chwilowymi wzrostami lub spadkami napięcia, używając eliminatora przepięć, urządzenia dopasowującego lub bezzakłóceniewego źródła zasilania.
- Należy upewnić się, aby nie leżało na kablach systemu komputerowego, oraz aby kable nie były umieszczone w miejscu, gdzie można byłoby na nie nadeptywać lub potykać się o nie.
- Nie należy rozlewać napojów ani innych płynów na system komputerowy.
- Nie należy wpychać żadnych przedmiotów do otworów systemu komputerowego, gdyż może to spowodować pożar lub porażenie prądem, poprzez zwarcie elementów wewnętrznych.
- System komputerowy powinien znajdować się z dala od grzejników i źródeł ciepła. Ponadto, nie należy blokować otworów wentylacyjnych. Należy unikać kładzenia luźnych papierów pod komputer oraz umieszczania komputera w ciasnym miejscu bez możliwości cyrkulacji powietrza wokół niego.

## CAMPOS ELÉCTRICOS, MAGNÉTICOS Y ELECTROMÁGNÉTICOS ("EMF")

1. MMD fabrica y vende muchos productos dirigidos a los consumidores, los cuales, al igual que otro aparato electrónico, tienen en general la capacidad de emitir y recibir señales electromagnéticas.
2. Uno de los principales Principios Empresariales de MMD es tomar las medidas necesarias de salud y seguridad para nuestros productos, con el fin de cumplir todos los requisitos legales aplicables y respetar los estándares aplicables al fabricar los productos.
3. MMD está comprometido a desarrollar, fabricar y comercializar productos que no causen efectos adversos en la salud.
4. MMD confirma que, si sus productos se utilizan debidamente para el uso para el que fueron diseñados, son totalmente seguros según las pruebas científicas de las que disponemos hoy en día.
5. MMD juega un papel activo en el desarrollo de los estándares de seguridad y EMF internacionales, lo que le permite anticipar más desarrollos en la estandarización y lograr así una rápida integración en sus productos.

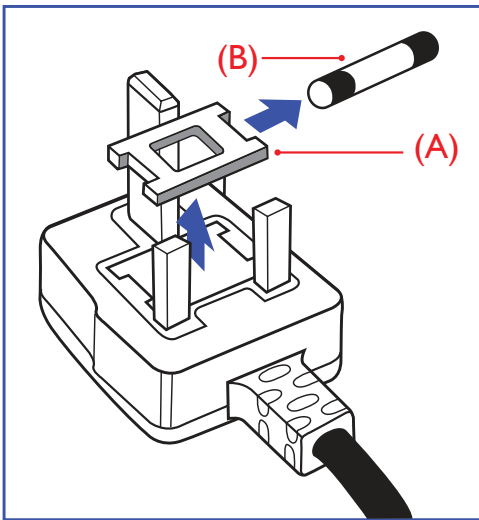
**INFORMACIÓN SOLAMENTE PARA EL REINO UNIDO****ADVERTENCIA – ESTE DISPOSITIVO DEBE TENER CONEXIÓN A TIERRA.****Importante:**

Este aparato se proporciona con un enchufe moldeado y aprobado de 13 A. Para cambiar un fusible en este tipo de enchufe, proceda de la siguiente manera:

1. Quite la tapa del fusible y el fusible.
2. Cambie el fusible por uno nuevo, que debería ser de tipo BS 1362 5A, A.S.T.A. o con aprobación BSI.
3. Vuelva a colocar la tapa del fusible.

Si el enchufe no es apropiado para la toma de corriente, córtelo y coloque en su lugar un enchufe de tres clavijas adecuado.

Si el enchufe de la red de suministro tiene un fusible, debe ser de 5 A. Si se utiliza un enchufe sin fusible, el fusible del cuadro de distribución no debe ser mayor de 5 A.

**NOTA:** El enchufe dañado debe ser destruido para evitar una posible descarga eléctrica al introducirlo en cualquier otra toma de 13 A.

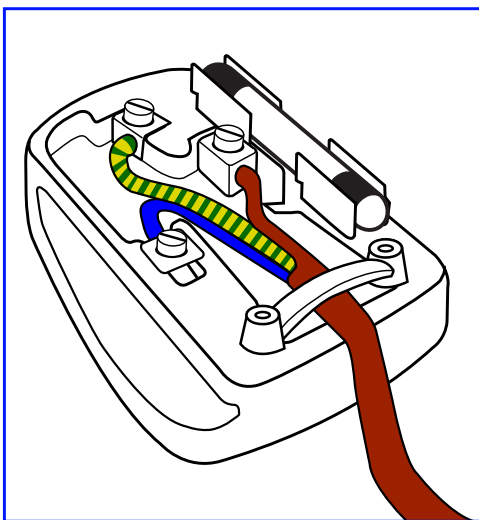
**Cómo conectar un enchufe**

Los cables de la toma de alimentación son de colores según el siguiente código:  
 AZUL – “NEUTRO” (“N”)  
 MARRÓN – “CARGADO” (“C”)  
 VERDE Y AMARILLO – “TIERRA” (“T”)

1. El cable VERDE Y AMARILLO debe conectarse a la terminal del enchufe marcado con la letra “T” o con el símbolo Tierra o de color VERDE o VERDE Y AMARILLO.
2. El cable AZUL debe conectarse a la terminal marcada con la letra “N” o de color NEGRO.
3. El cable MARRÓN debe conectarse a la terminal marcada con la letra “C” o de color ROJO.

Antes de volver a poner la tapa del enchufe, asegúrese de que el sujetacables está apretado sobre la funda del cable, no simplemente sobre los tres cables.

## 中国电子信息产品污染控制标识要求（中国RoHS法规标示要求） 产品中有毒有害物质或元素名称及含量

部件名称	有毒有害物质或元素					
	铅 (Pb)	汞 (Hg)	镉 (Cd)	六价铬 (Cr 6+)	多溴联苯 (PBB)	多溴二苯醚 (PBDE)
外壳	○	○	○	○	○	○
液晶面板	×	×	○	○	○	○
电路板组件	×	○	○	○	○	○
附件 (遥控器, 电源线, 连接线)	×	○	○	○	○	○
遥控器电池	×	○	○	○	○	○

○：表示该有毒有害物质在该部件所有均质材料中的含量均在 SJ/T11363-2006 标准规定的限量要求以下。

×：表示该有毒有害物质至少在该部件的某一均质材料中的含量超出 SJ/T11363-2006 标准规定的限量要求。



### 环保使用期限

此标识指期限(十年)，电子信息产品中含有的有毒有害物质或元素在正常使用的条件下不会发生外泄或突变，电子信息产品用户使用该电子信息产品不会对环境造成严重污染或对其人身、财产造成严重损害的期限。



## INFORMACIÓN PARA EL NORTE DE EUROPA (PAÍSES NÓRDICOS)

Ubicación/ Ventilación

### ADVERTENCIA:

FÖRSÄKRA DIG OM ATT HUVUDBRYTARE OCH UTTAG ÄR LÄTÅTKOMLIGA, NÄR DU STÄLLER DIN UTRUSTNING PÅPLATS.

Ubicación/ Ventilación

### ADVARSEL:

SØRG VED PLACERINGSFOR, AT NETLEDNINGENS STIK OG STIKKONTAKT ER NEMT TILGÆNGLIGE.

Paikka/Ilmankierto

### VAROITUS:

SIJOITA LAITE SITEN, ETTÄ VERKKOJOHTO VOIDAAN TARVITTAESSA HELPOSTI IRROTTAA PISTORASIESTA.

Plassering/Ventilasjon

### ADVARSEL:

NÅR DETTE UTSTYRET PLASSERES, MÅ DU PASSE PÅ AT KONTAKTENE FOR STØMTILFØRSEL ER LETTE Å NÅ.

## CÓMO DESECHARLO CUANDO YA NO FUNCIONE

Su nuevo TV/ monitor contiene materiales que se pueden reciclar y reutilizar. Hay empresas especializadas que pueden reciclar su producto para aumentar la cantidad de materiales reutilizables y minimizar la cantidad de materiales de deshecho.

Por favor, consulte la normativa local sobre cómo desechar el monitor antiguo en su distribuidor local de Philips.

### (Para clientes de Canadá y EE.UU.)

Este producto puede contener plomo y/o mercurio. Deséchelo conforme a las normativas locales, estatales o federales. Para información adicional sobre el reciclaje, póngase en contacto con [www.eia.org](http://www.eia.org) (Iniciativa de Educación del Consumidor)

## DESECHO DE EQUIPOS ELÉCTRICOS Y ELECTRÓNICOS - WEEE

### A la atención de los usuarios en domicilios privados de la Unión Europea



Este símbolo en el producto o en su embalaje ilustra que, bajo la Directiva Europea 2002/96/EG que rige los electrodomésticos electrónicos y eléctricos, este producto no se puede desechar junto con los desechos domésticos habituales. Usted es responsable de desechar este equipo en un centro designado para el desecho de residuos de equipos electrónicos y eléctricos. Para determinar los lugares en los que desechar tales residuos eléctricos y electrónicos, póngase en contacto con la oficina gubernamental local, la organización de desecho de residuos más cercana a su domicilio o la tienda en la que adquirió el producto.

### A la atención de todos los usuarios de Estados Unidos:

Al igual que todos los productos LCD, este dispositivo contiene una lámpara con mercurio. Deseche el producto según las leyes locales, estatales y federales. Para información sobre cómo desechar o reciclar un producto, visite: [www.mygreenelectronics.com](http://www.mygreenelectronics.com) o [www.eiae.org](http://www.eiae.org).

# Contenidos

El paquete\* con el monitor **BDL3215E/BDL4225E** debería incluir:

- Monitor LCD
- Cable de alimentación (1,8 m)
- Cable de Señal VGA (1,8 m)
- Manual del Usuario
- Mando a distancia y pilas AAA
- Guía de instalación rápida

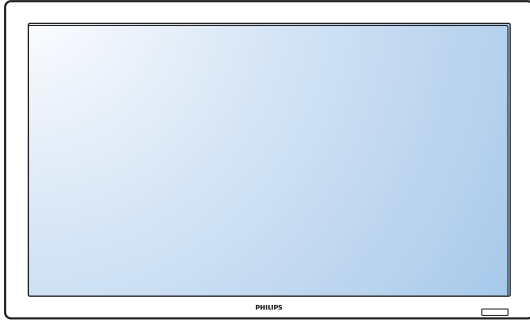

Tapa del interruptor principal

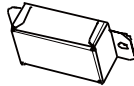

\* El cable de alimentación proporcionado varía dependiendo del país de destino.



Para la U.E.



Para China



Para América del Norte



Para el Reino Unido

## Cable de alimentación

\* Por favor, asegúrese de que para las demás regiones utiliza un cable de alimentación conforme a la tensión de CA de la toma de corriente, y que haya sido aprobado y cumpla con la normativa de seguridad del país en concreto.

\* Quédese con la caja y el embalaje por si desea guardar el monitor.

\* Los siguientes componentes están disponibles como opcionales.

- Soporte
- Tapa del interruptor principal
- Dos tornillos para la tapa del Interruptor principal
- 5 adaptadores BNC a RCA
- Guía del logo

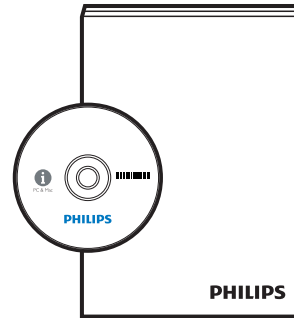

Manual del Usuario

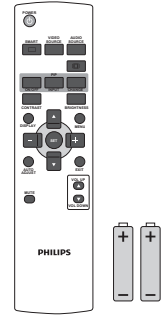

Mando a distancia y pilas AAA



2 Tornillos para la tapa del interruptor (3 x 6)



5 adaptadores BNC a RCA

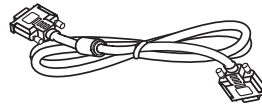

Cable de señal de vídeo (Cable D-SUB a D-SUB)

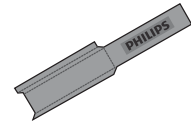

Guía del logo

# Nombre y funciones de los elementos

## Panel de Control

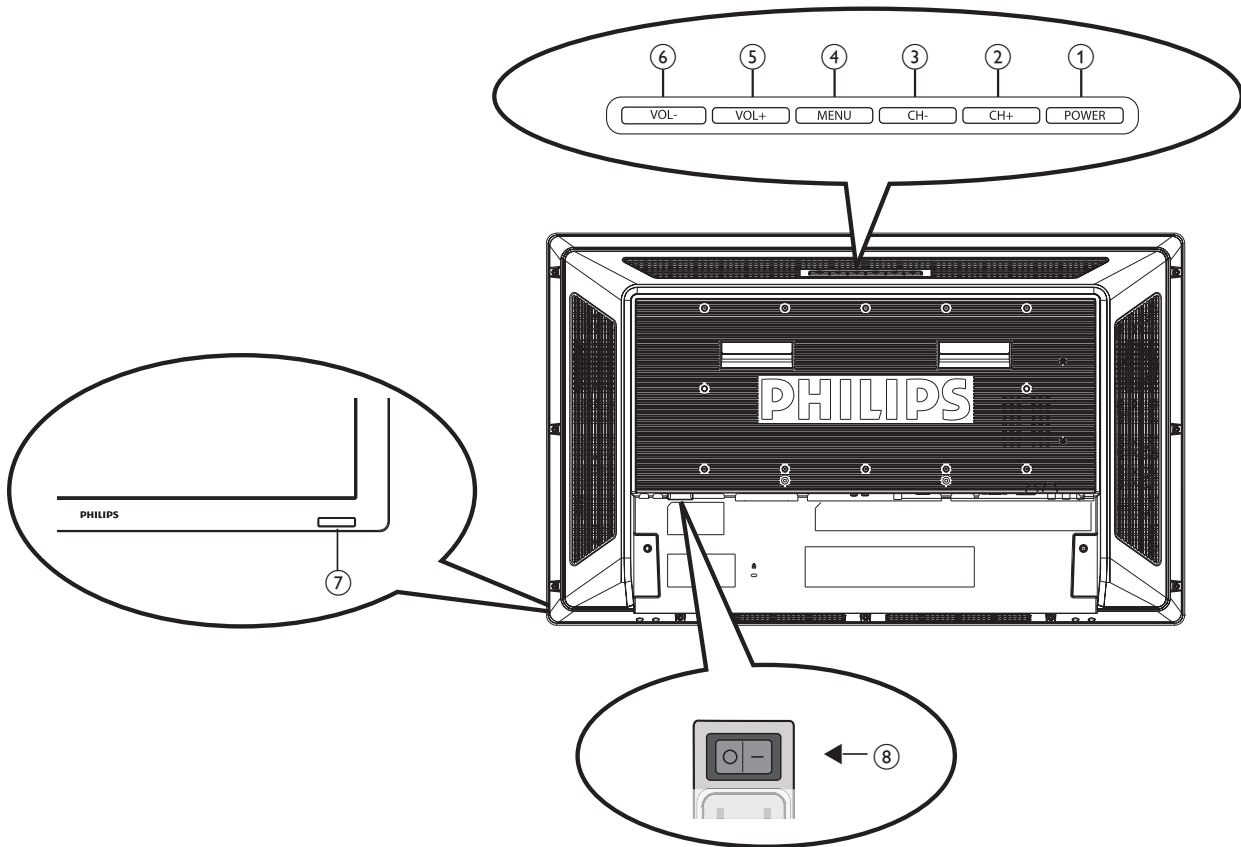

- ① **Botón ALIMENTACIÓN (⏻):** Permite encender/apagar el interruptor.
- ② **Botón CH (+):** Permite mover la barra marcadora hacia arriba para ajustar el elemento seleccionado mientras el menú OSD está activo.
- ③ **Botón CH (-):** Permite mover la barra marcadora hacia abajo para ajustar el elemento seleccionado mientras el menú OSD está activo.
- ④ **Botón MENÚ:** Permite volver al menú anterior mientras el menú OSD está activo, o activar el menú OSD cuando está desactivo.
- ⑤ **Botón VOL (+):** Permite aumentar el ajuste mientras el menú OSD está activo, o aumentar el nivel de salida de audio mientras el menú OSD está desactivado.
- ⑥ **Botón VOL (-):** Permite disminuir el ajuste mientras el menú OSD está activo, o disminuir el nivel de salida de audio mientras el menú OSD está desactivado.
- ⑦ **Sensor del mando a distancia e Indicador de energía:** Para recibir la señal IR del control remoto. El indicador aparecerá en azul cuando el monitor LCD esté encendido, y desaparecerá cuando el LCD esté apagado. Si el sistema se encuentra en modo de ahorro de energía, aparecerá en ámbar. Al habilitar la función PROGRAMA, aparecerá parpadeando en azul.
- ⑧ **Interruptor de Encendido:** Permite encender/apagar la fuente de alimentación.

### NOTA:

Modo de Bloqueo para Controlar el Teclado: Esta función desactiva completamente el acceso a todas las funciones de Control del Teclado. Para activar la función de bloqueo del teclado, presione al mismo tiempo los botones “CH (+)” y “CH (-)”, y manténgalos presionados durante más de 3 segundos. Para volver al modo de usuario, presione los botones “CH (+)” y “CH (-)”, y manténgalos presionados durante tres segundos.

## Panel del Terminal

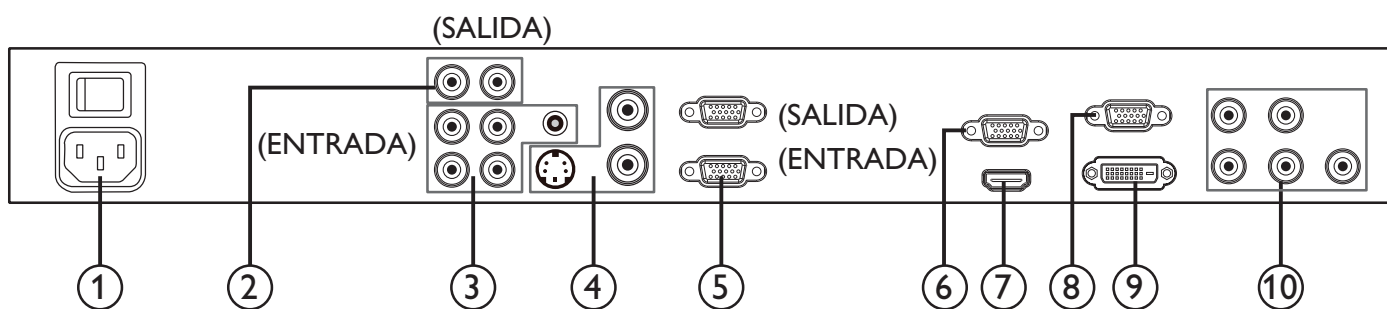
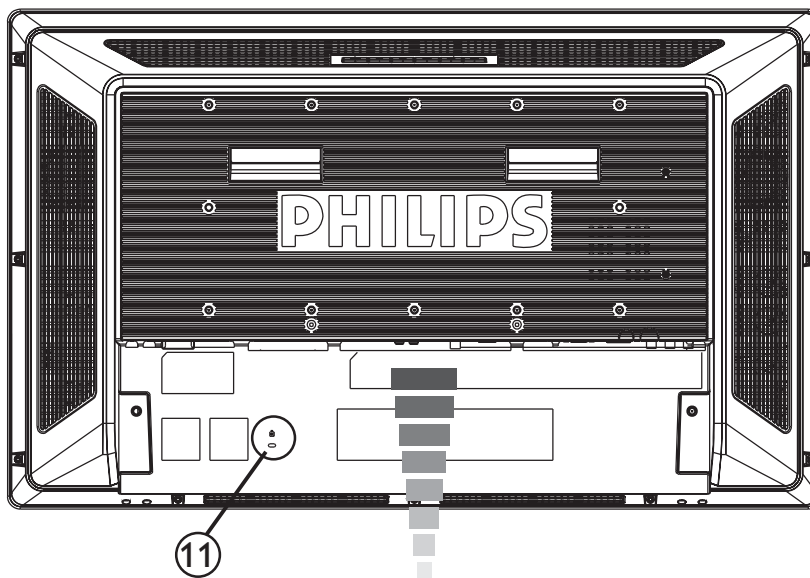

### ① AC In (Entrada de CA)

Conectar con el cable de alimentación proporcionado.

### ② SALIDA AUDIO

Permite dar salida a la señal de audio de las clavijas de ENTRADA AUDIO 1, 2 y 3 a un dispositivo externo (receptor estéreo, amplificador, etc.).

### ③ ENTRADA AUDIO 1, 2, 3

Permite recibir la señal de audio desde equipos externos tales como un ordenador, VCR o reproductor DVD.

### ④ CONECTOR ENTRADA/SALIDA VIDEO

- **Conector de ENTRADA DE VÍDEO (BNC):** Para recibir una señal de vídeo compuesto.
- **Conector de SALIDA DE VÍDEO (BNC):** Para salir la señal de vídeo compuesto desde el conector de ENTRADA DE VÍDEO.
- **Conector de ENTRADA S-VIDEO (MINI DIN 4 clavijas):** Para recibir el S-VIDEO (Señal Y/C separada).

### ⑤ CONTROL EXTERNO (D-Sub 9 clavijas)

Conecte la entrada RS-232C del equipo externo, como por ejemplo un PC, para controlar la función RS-232C.

### ⑥ SALIDA VGA (mini D-Sub 15 clavijas)

Permite dar salida a la señal desde la ENTRADA VGA y el componente RGB.

### ⑦ ENTRADA HDMI

Permite conectar equipos como un reproductor DVD, un dispositivo HDTV o una televisión.

### ⑧ ENTRADA VGA (mini D-sub 15 clavijas)

Permite que entren señales RGB analógicas desde un ordenador o cualquier otro equipo RGB.

### ⑨ ENTRADA DVI-D

Permite dar entrada a las señales RGB digitales desde un equipo o dispositivo HDTV que tenga una salida RGB digital.

\* Este conector no es compatible con entradas analógicas.

### ⑩ VGA (BNC) [R, G, B, H, V] / COMPONENTE [Y, Cb/Pb, Cr/Pr] (BNC)

- Permite que entren señales RGB analógicas o señales de otro equipo RGB.
- También permite conectar equipos como un reproductor de DVD, un dispositivo HDTV o una televisión.

### ⑪ Bloqueo Kensington

Por razones de seguridad y para evitar robos.

## Mando a distancia

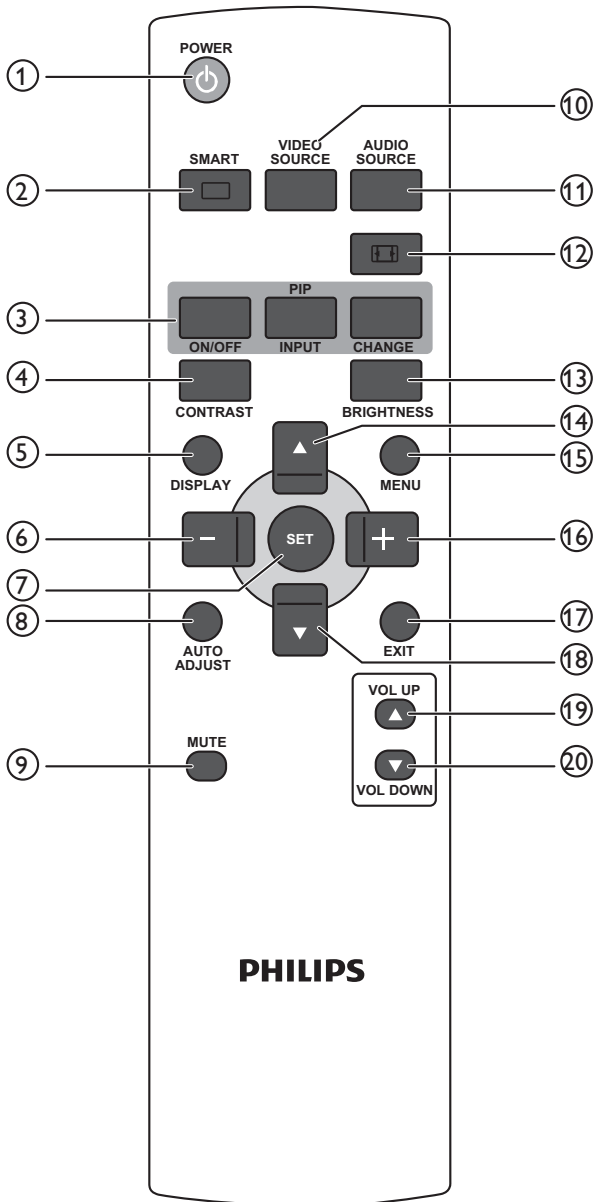

### ① POWER (Botón ALIMENTACIÓN):

- Permite encender/apagar.
- Si el Indicador LED de Encendido del monitor no está iluminado, el mando a distancia no funcionará.

### ② SMART (Botón IMAGEN ELEGANTE)

- Permite seleccionar el modo de imagen entre [ALTO BRILLO], [ESTÁNDAR], [sRGB], [CINE].
- **ALTO BRILLO:** para imágenes móviles tales como el Video
- **ESTÁNDAR:** para imágenes (configuración de fábrica)
- **sRGB:** para imágenes basadas en texto
- **CINE:** para películas.

### ③ PIP (Botón PIP [Imagen sobre imagen])

- **ON / OFF (Botón de ENCENDIDO/APAGADO):** Permite activar/desactivar el modo PIP.
- **INPUT (Botón ENTRADA):** Permite seleccionar la señal de entrada para la imagen secundaria.
- **CHANGE (Botón CAMBIAR):** Permite cambiar entre la imagen principal y la secundaria.

**NOTA:** Los modos "PIP" y "POP" no funcionarán si el tamaño de la pantalla es "CUSTOM" o "REAL".

### ④ CONTRAST (Botón CONTRASTE):

Para comenzar, seleccione **CONTRASTE** en el menú OSD y, después, pulse los botones "+" o "-" para ajustar el valor.

### ⑤ DISPLAY (Botón MOSTRAR):

Permite encender/apagar la información sobre la configuración que aparece en el margen superior derecho de la pantalla.

### ⑥ Botón "-" (MENOS):

- Permite disminuir los ajustes en el menú OSD.
- Permite mover la imagen secundaria a la izquierda en modo "PIP".

### ⑦ Botón SET (AJUSTES):

Permite activar la configuración con el menú OSD.

### ⑧ Botón AUTO ADJUST (AUTO AJUSTE):

Permite ejecutar la función **AUTO AJUST.**

### ⑨ Botón SOURCE (SILENCIO):

Permite activar/desactivar la función de silencio.

### ⑩ Botón VIDEO SOURCE (FUENTE DE VÍDEO):

Permite establecer la fuente de vídeo alternando la selección entre [HDMI], [DVI-D], [VGA], [COMPONENTE], [S-VIDEO], [VGA(BNC)] y [VIDEO].

### ⑪ Botón AUDIO SOURCE (FUENTE DE AUDIO):

Permite establecer la fuente de audio alternando la selección entre [AUDIO1] a [AUDIO2], [AUDIO3] y [HDMI].

**NOTA 1:** No es posible seleccionar la fuente de audio cuando la fuente de vídeo está establecida en [S-VIDEO] o [VIDEO].

**NOTA 2:** [HDMI] sólo se puede seleccionar cuando la fuente de vídeo es [HDMI].

### ⑫ Botón SIZE (TAMAÑO):

Para seleccionar el tamaño de imagen entre [COMPLETA], [NORMAL], [CUSTOM], [DINÁMICA] y [REAL].

### ⑬ Botón BRIGHTNESS (BRILLO):

Para comenzar, seleccione **BRILLO** en el menú OSD y, después, pulse los botones "+" o "-" para ajustar el valor.

### ⑭ Botón ▲ (SUBIR):

- Permite mover la barra hacia arriba y marcar el elemento seleccionado cuando el menú OSD está activo.
- Permite mover la imagen secundaria hacia arriba en modo "PIP".

### ⑮ Botón MENU (MENÚ):

Permite activar/desactivar el menú OSD.

### ⑯ Botón "+" (MÁS):

- Permite disminuir los ajustes en el menú OSD.
- Permite mover la imagen secundaria a la derecha en modo "PIP".

### ⑰ Botón EXIT (SALIR):

Permite volver al menú OSD anterior.

### ⑱ Botón ▼ (BAJAR):

- Permite mover la barra hacia abajo y marcar el elemento seleccionado cuando el menú OSD está activo.
- Permite mover la imagen secundaria hacia abajo en modo "PIP".

### ⑲ Botón VOL UP (SUBIR VOLUMEN):

Permite aumentar el nivel de salida de audio.

### ⑳ Botón VOL DOWN (BAJAR VOLUMEN):

Permite disminuir el nivel de salida de audio.

## Alcance de Funcionamiento del Mando a Distancia

Dirija la parte superior del mando a distancia hacia el sensor remoto del monitor LCD mientras aprieta los botones. Utilice el mando a distancia en una distancia aproximada de 7 metros desde el frontal del monitor LCD, donde se encuentra el sensor, y en un ángulo horizontal y vertical de 30° dentro de una distancia aproximada de 3 m.

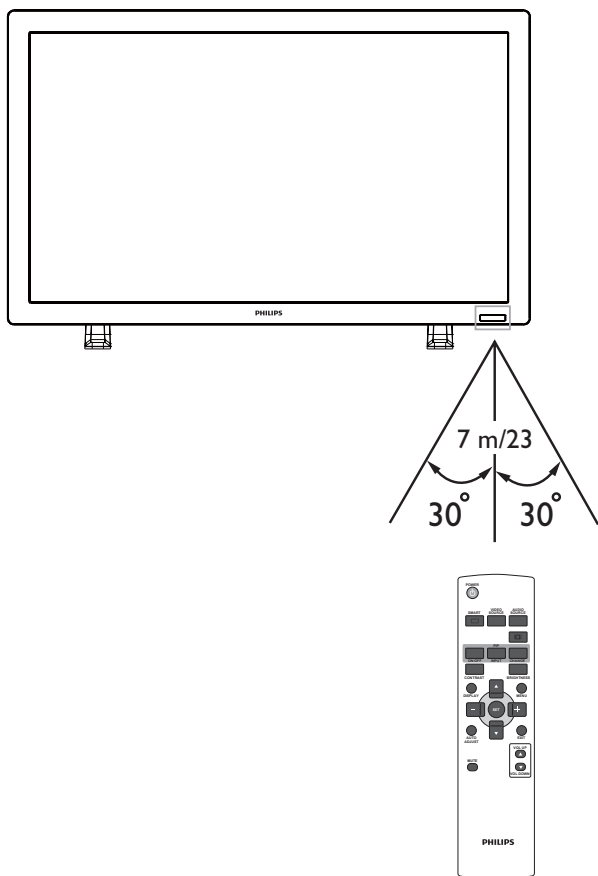

## Manejar el Mando a Distancia

- No lo golpee fuertemente.
- Evite que agua u otro líquido salpiquen sobre el mando a distancia. Si el mando a distancia se humedece, séquelo inmediatamente.
- Evite exponerlo a calor y vapor.
- No abra el mando a distancia salvo para colocar las pilas.

### NOTA:

Importante, puede que el sistema del mando a distancia no funcione cuando la luz solar directa u otra iluminación potente entren en contacto con el sensor del mando a distancia del monitor LCD, o cuando haya algún obstáculo en el área de la radiación.

# Cómo montar o acoplar el soporte al monitor LCD

Puede instalar el monitor LCD de uno de los siguientes modos:

## Modo I: Colocar y poner el soporte

### Cómo instalar el soporte

1. Por favor, apague el monitor.
2. Tras haber introducido el soporte en la guía, apriete los tornillos a ambos lados del monitor.

### **NOTA:**

Instale el soporte con las piezas más largas mirando hacia el frente.

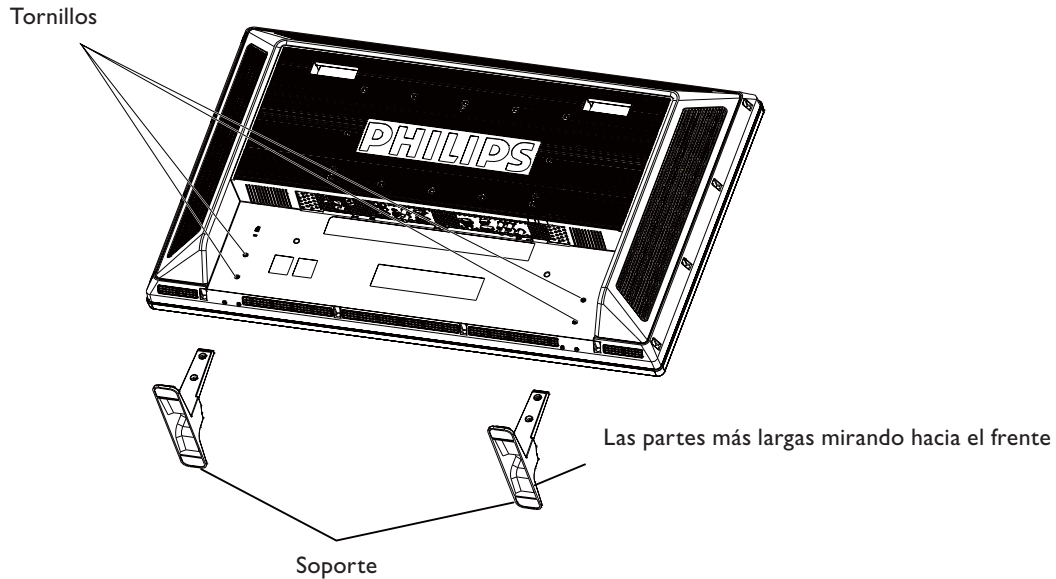

### En posición vertical

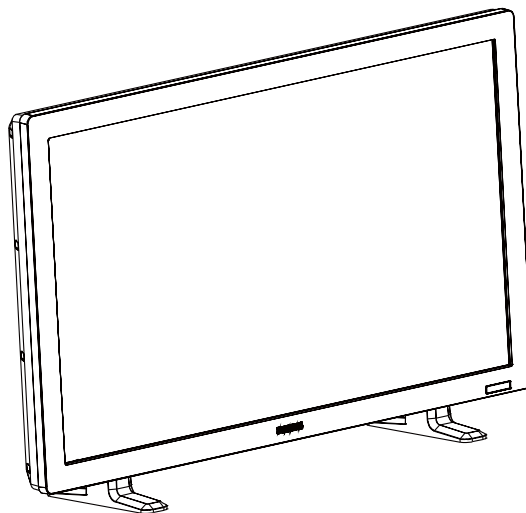

### Cómo quitar el soporte

1. Extienda la hoja protectora sobre una superficie lisa.
2. Coloque el monitor sobre la hoja protectora.
3. Quite los tornillos utilizando un destornillador y guárdelos en un lugar seguro para volver a utilizarlos.

## Way II: Montar el monitor sobre la pared

Antes de poner el monitor en la pared, asegúrese de que el sistema está apagado y de que tiene un soporte de montaje para pared estándar (a su disposición en centros distribuidores). Se recomienda utilizar una interfaz de montaje que cumpla con el estándar TÜV-GS y/o UL1678 de América del Norte.

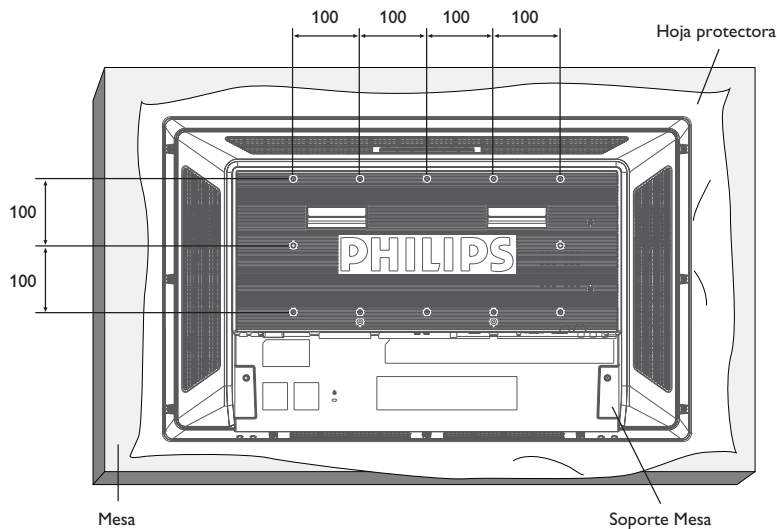

1. Ponga la hoja protectora, con la que se envolvía el monitor LCD cuando estaba embalado, en una mesa por debajo de la superficie de la pantalla para no rayarla.
2. Este dispositivo no se puede utilizar ni instalar sin el Soporte para Mesas u otro accesorio de montaje. Asegúrese de que todos los elementos están listos para instalarlo en la pared.
3. Siga las instrucciones que vienen con el equipo de montaje de la base. El incumplimiento de los procedimientos de montaje puede causar daños en el equipo o dañar al usuario o al instalador. La garantía del producto no cubre daños causados por una instalación incorrecta.
4. Para el montaje en la pared, utilice tornillos de montaje M6 (que tengan una longitud 10 mm mayor al grosor del soporte) y apriételes de manera firme. (Torsión recomendada: 470 - 635 N•cm).

### Precaución:

Para evitar que el monitor se caiga.

- Instale el monitor con soportes metálicos para colocarlo en la pared o en el techo (disponibles en tiendas) bajo su propia responsabilidad. Para procedimientos más detallados de la instalación, consulte el manual de instrucciones de los soportes mecánicos.
- Para reducir la probabilidad de daños o heridas causados por la caída del monitor en caso de terremoto u otro desastre, asegúrese de que consulta el lugar de la instalación con el fabricante de los soportes.

### Requisitos de ventilación para ubicaciones en espacios cerrados

Para permitir que se disperse el calor, deje espacio entre los objetos circundantes tal y como se muestra en el diagrama a continuación.

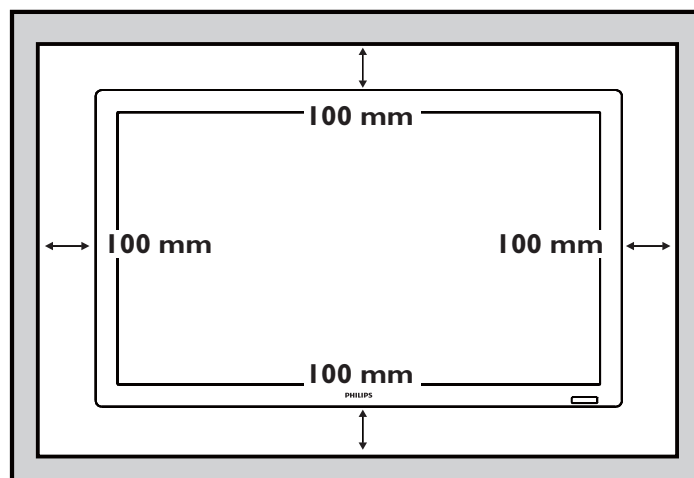



# Procedimiento de Configuración

## 1. Instale el sistema en un lugar adecuado

### PRECAUCIÓN:

- EL MONITOR LCD DEBEN MOVERLO O INSTALARLO DOS O MÁS PERSONAS. (Solamente para los modelos de 42")

De hacer caso omiso a este aviso, podrían provocarse daños si el monitor LCD se cae.

- NO INTENTE INSTALAR USTED MISMO EL MONITOR LCD.

La pantalla LCD debe instalarla un técnico cualificado. Póngase en contacto con su distribuidor para obtener más información.

- NO MONTE NI MANEJE LA PANTALLA AL REVÉS, BOCA ARRIBA O BOCA ABAJO.
- NO INSTALE EL MONITOR LCD EN UN LUGAR DONDE PUEDA RECIBIR LUZ SOLAR DIRECTA.

Si hace caso omiso de esta precaución, pueden aparecer defectos en la imagen.

### IMPORTANTE:

Extienda la hoja protectora, que está envolviendo el monitor LCD en su embalaje, debajo del monitor LCD para que no se raye la pantalla.

## 2. Colocar las pilas del mando a distancia

El mando a distancia está alimentado por pilas AAA de 1,5 V. Para poner o quitar las pilas:

1. Presione y deslice para abrir la tapa.
2. Coloque las pilas según las marcas (+) y (-) dentro de la carcasa.
3. Vuelva a poner la tapa.

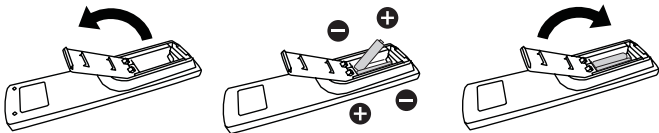

### PRECAUCIÓN:

La utilización incorrecta de las pilas puede causar quemaduras o fugas. Tenga especial cuidado en los siguientes puntos.

- Coloque las pilas "AAA" haciendo coincidir las marcas + y - de cada pila con las marcas + y - del compartimento para las pilas.
- No mezcle tipos de pilas diferentes.
- No mezcle pilas nuevas con pilas usadas. Esto provoca que las pilas duren menos o que se produzcan fugas.
- Quite las pilas agotadas inmediatamente para evitar que se fugue el líquido de la pila en el interior del compartimento. No toque el ácido de las pilas, puede dañar la piel.

### NOTA:

Si no va a utilizar el Mando a Distancia durante un periodo prolongado, quite las pilas.

## 3. Conectar a un equipo externo

- Para proteger el equipo conectado, apague la fuente de alimentación antes de realizar las conexiones.
- Por favor, consulte la sección de "Conectividad" Págs 17-21 para realizar las conexiones.

## 4. Conectar el cable de alimentación

- La toma de corriente debe colocarse lo más cerca posible del equipo, y debe estar en un lugar de fácil acceso.
- Introduzca las clavijas por completo en la toma de corriente. Una conexión floja puede causar ruido.

### NOTA:

Por favor, consulte la sección de "Utilización Segura" de este manual para una selección correcta del cable de alimentación CA.

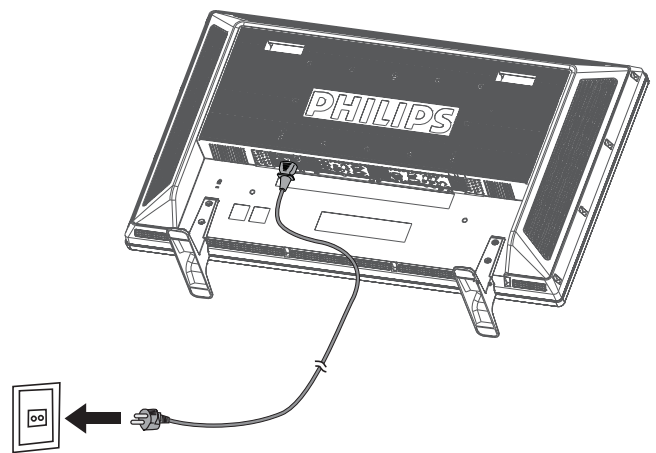

## 5. Encender el equipo externo conectado

Cuando esté conectado a un ordenador, encienda en primer lugar el ordenador.

## 6. Manejar el equipo externo conectado

Muestra la señal del equipo externo.

## 7. Ajustar el sonido

Permite realizar ajustes para subir o bajar el volumen según sea necesario.

## 8. Ajustar la pantalla

Permite realizar ajustes a la configuración o posición de la pantalla en caso necesario.

## 9. Ajustar la imagen

Permite realizar ajustes en el brillo o contraste en caso necesario.

## 10. Ajustes recomendados

Para reducir el riesgo de "persistencia de la imagen", por favor, ajuste los siguientes elementos según la aplicación que esté utilizando.

"AHORRO DE ENERGÍA", "GUARDAR PANEL", "FECHA Y HORA", "PROGRAMA".

## 11. Para prevenir que se accione el interruptor

Para evitar la posibilidad de que el interruptor se accione accidentalmente, por favor ponga la tapa del interruptor (opcional) sobre él.

### NOTA:

Con la tapa del interruptor colocada, éste no se puede apagar. Tiene que quitar la tapa para apagar la pantalla.

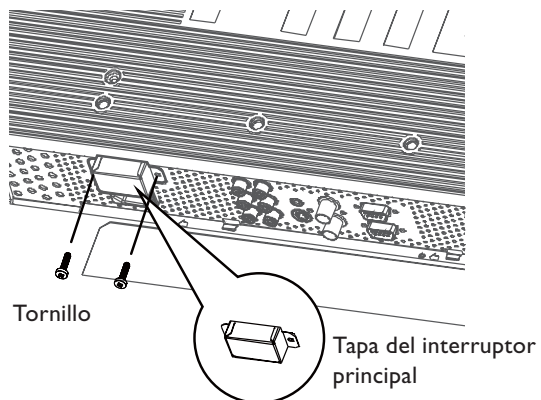

# Instalar el Monitor LCD en Modo Retrato

El BDL3215E/BDL4225E se puede instalar en modo retrato, en las siguientes condiciones:

## Precaución:

El modo retrato solamente es efectivo con el LCD montado sobre la pared o el techo. No se puede utilizar el soporte para el monitor en posición retrato.

Colocar el monitor en posición retrato, acortará la vida media de la luz de fondo del LCD.

El Ambiente Operativo (Temperatura) debe ser limitado, tal y como se muestra a continuación:

Operativa Ambiental	Temperatura	5 - 35 °C
	Humedad	20 - 80 % (Sin Condensación)

Por favor, oriente el monitor en la dirección que se muestra en la imagen de la derecha:

No coloque el monitor en modo paisaje u otro modo.

## Cómo montarlo

1. Quite el soporte si lo tiene colocado.
2. El logo "PHILIPS" debe estar en el lado derecho al mirar al monitor.

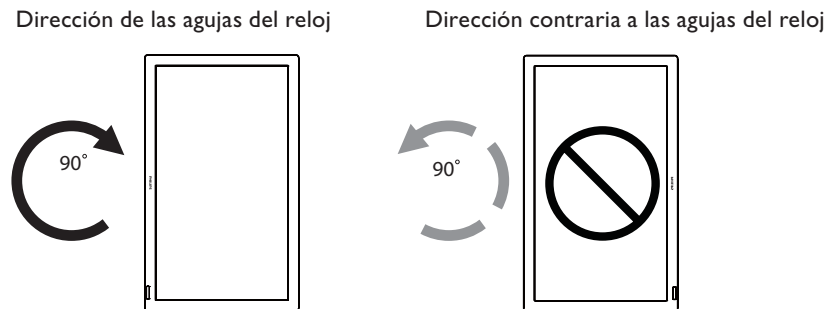

## ¿Cómo quitar el Logo para el modo paisaje?

1. Corte un trozo de papel de un tamaño similar al logo a modo de protección para evitar que el bisel frontal se raye.
2. Utilizando un cuchillo, quite con cuidado la pegatina del logo con el papel colocado debajo.
3. Arranque la pegatina con el logo.

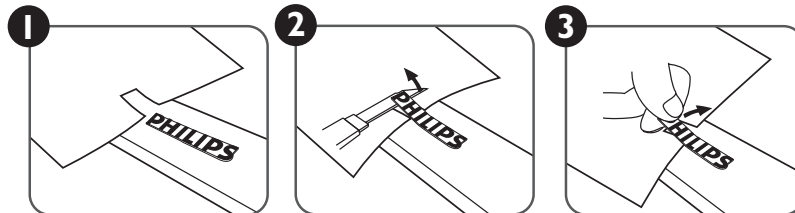

## ¿Cómo utilizar el Logo Guía para el Modo Retrato?

- (a) Antes de utilizarlo, asegúrese de que la guía tiene la forma correcta. La pegatina "PHILIPS" que está en el extremo de la guía se puede doblar hacia atrás tal y como muestra la imagen a.
- (b) Gire el logo de la guía y quite la parte de pegatina del logo.
- (c) Deslice la guía del logo a lo largo de la parte corta del bisel frontal como se muestra en la imagen c, y vuelva a poner la parte del logo de la guía del lado correcto.
- (d) Sujetando la guía con su mano izquierda, apriete el logo con su mano derecha para que se pegue firmemente al bisel frontal.
- (e) Quite la guía y deje el logo sobre el bisel frontal.

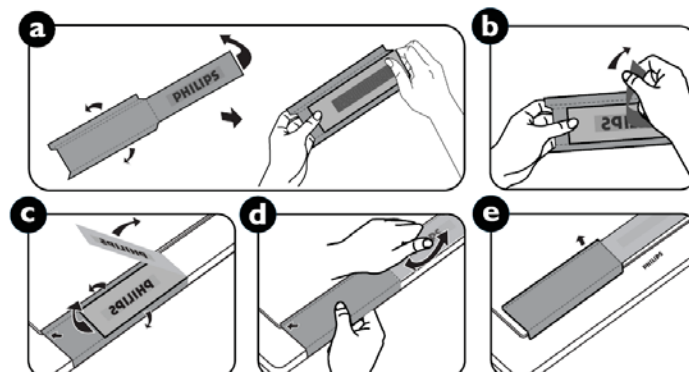

# Conectividad

## Antes de realizar las conexiones:

- Apague la alimentación de todos los equipos conectados antes de realizar las conexiones.
- Consulte el manual de instrucciones incluido con cada pieza separada del equipo.

## Diagrama de Conectividad

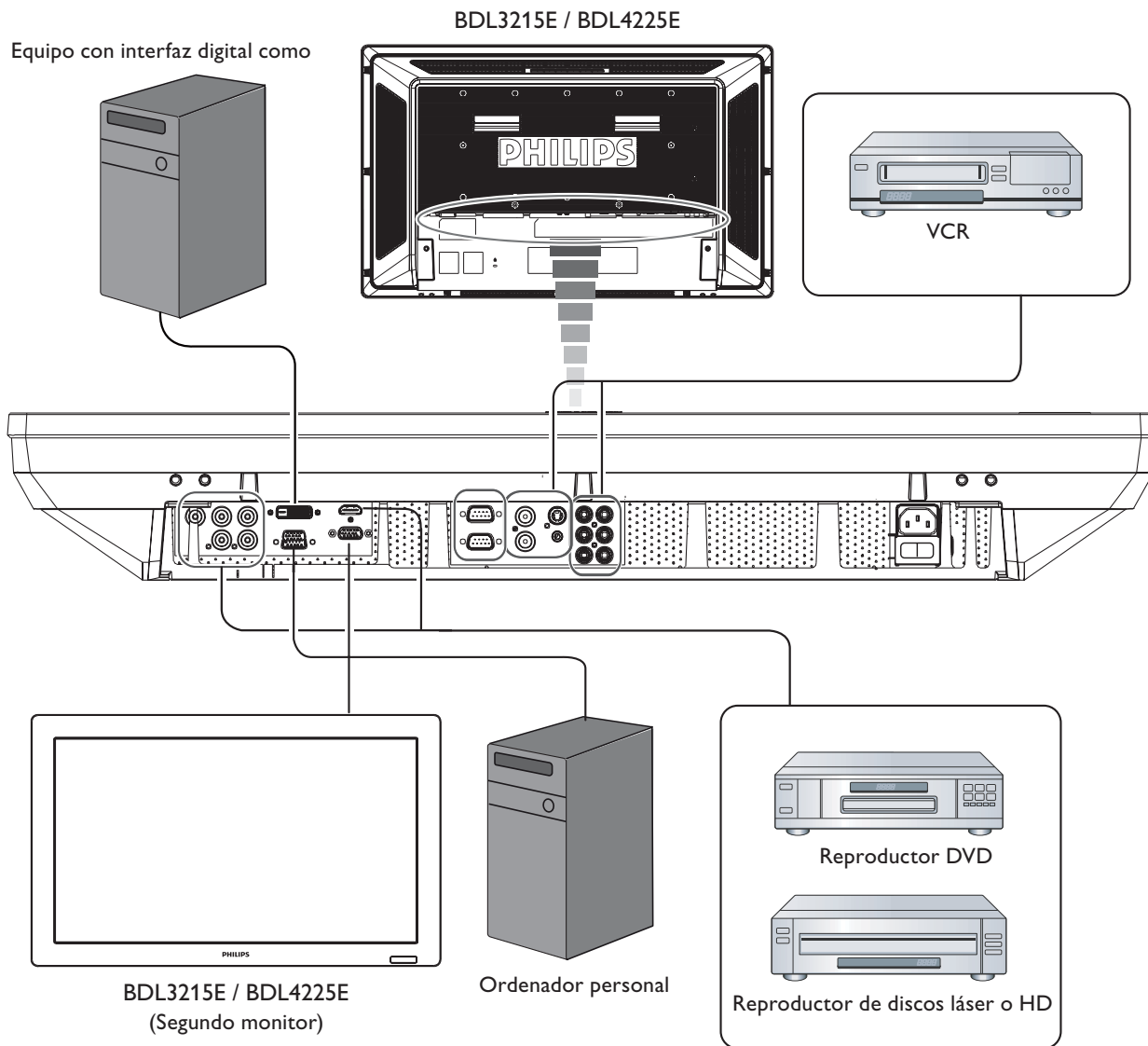

## Conectar a un ordenador personal

Al finalizar la conexión entre el ordenador y el monitor LCD, podrá reproducir los contenidos en el ordenador y verlos en la pantalla LCD.

### Conectar el Monitor LCD a un Ordenador Personal

- Para hacer esto, conecte el cable de señal VGA proporcionado (mini D-sub 15 clavijas a mini D-sub 15 clavijas) para realizar la conexión entre el PC y la pantalla LCD (conector ENTRADA VGA).
- Al conectar más de un monitor LCD al PC, conecte otro cable de señal VGA (mini D-sub 15 clavijas a mini D-sub 15 clavijas; lo puede encontrar en los centros distribuidores) para realizar la conexión entre el monitor LCD (conector SALIDA VGA) y el otro monitor (conector ENTRADA VGA).
- La ENTRADA DE AUDIO 1, 2, 3 o HDMI puede conectarse para la entrada de audio utilizando el cable RCA. Después de elegir uno de los conectores de ENTRADA DE AUDIO, seleccione AUDIO 1, 2, 3 o HDMI mediante el botón FUENTE DE AUDIO del mando a distancia. HDMI (para audio) solamente se puede elegir al tener seleccionado HDMI (para vídeo).
- Al conectar más de un monitor LCD al PC, utilice el cable RCA para realizar la conexión entre el monitor LCD (conector de SALIDA DE AUDIO) y el otro monitor (ENTRADA AUDIO 1, 2, 3). La fuente HDMI no es apropiada en este caso.

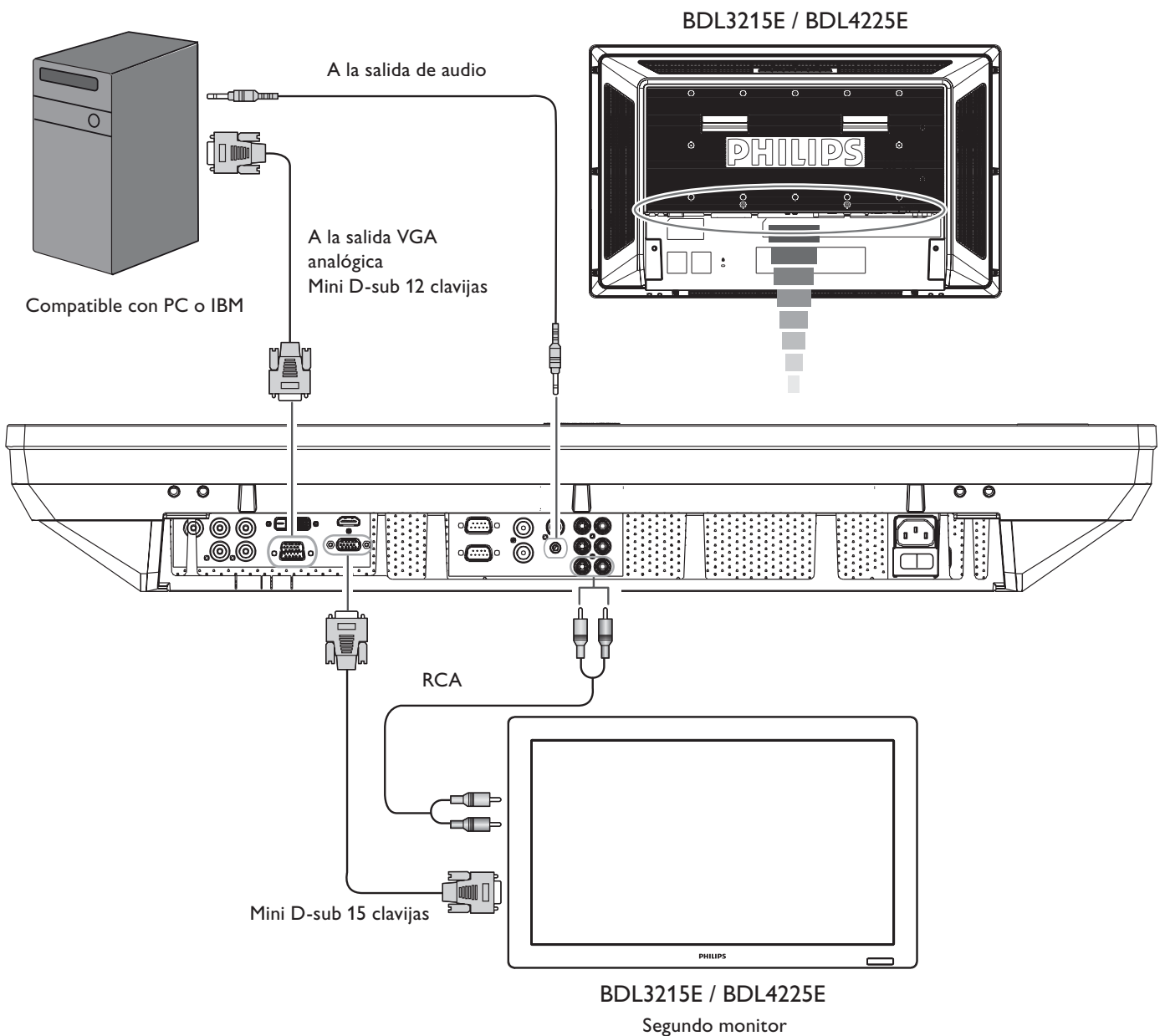

## Conectar a un Equipo de Interfaz Digital

Se pueden realizar conexiones entre equipos que estén dotados de una interfaz digital que cumpla con el estándar de Interfaz de Vídeo Digital (DVI, por sus siglas en inglés).

### Conectar el Monitor LCD a un Ordenador con Salida Digital

- El conector de ENTRADA HDMI admite un cable HDMI.
- El conector de ENTRADA HDMI permite recibir la señal de vídeo de una salida HDMI (aplicando HDMI a un cable HDMI) o de una salida DVI-D (aplicando HDMI a un cable DVI) del PC.
- Para mantener la calidad de la imagen, utilice un cable con la calidad descrita en los estándares DVI.
- Se puede seleccionar la ENTRADA DE AUDIO 1, 2, 3 o HDMI para recibir la fuente de audio. Seleccione AUDIO 1, 2, 3 o HDMI mediante el botón FUENTE DE AUDIO del mando a distancia. HDMI (para audio) solamente se puede elegir al tener seleccionado HDMI (para vídeo).
- La entrada de señal del conector HDMI no puede salir por el conector de SALIDA VGA.

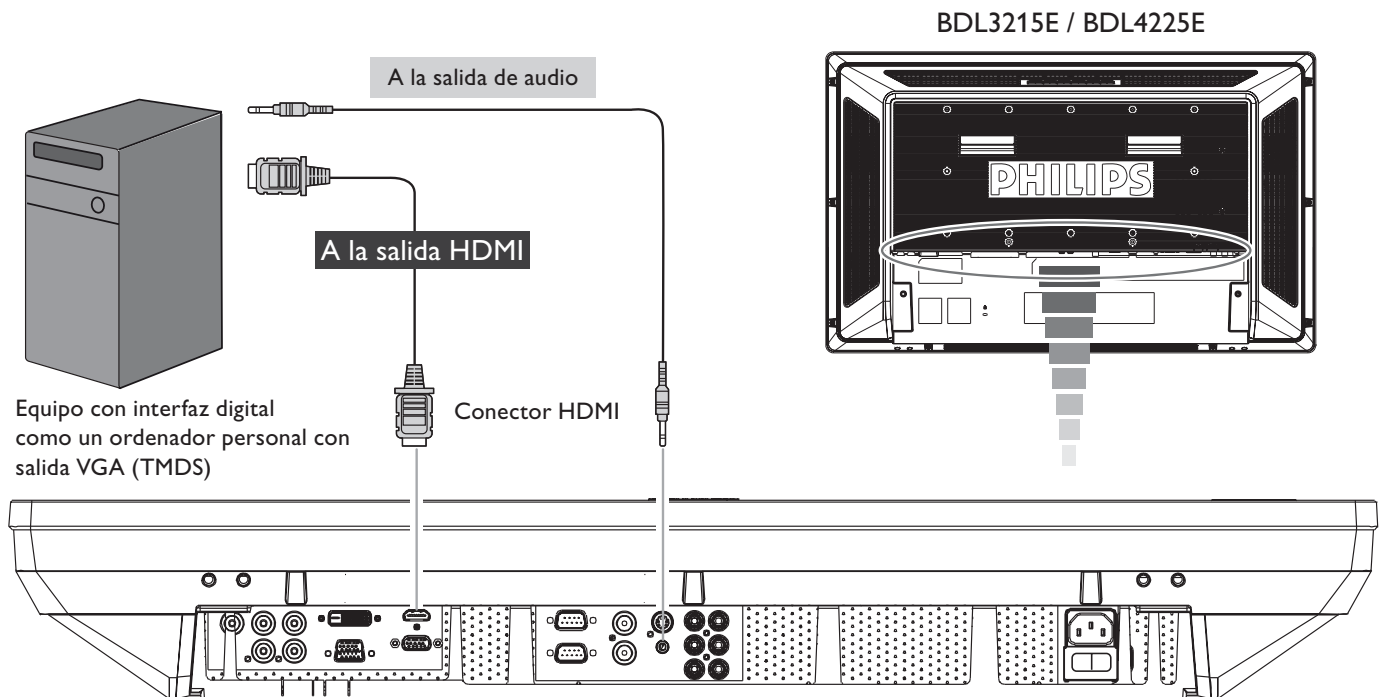

## Conectar un reproductor DVD

En cuanto haya realizado la conexión entre el reproductor DVD y el monitor LCD, puede ver los contenidos del DVD en el monitor LCD. Consulte el manual de instrucciones de su reproductor DVD para obtener más información.

## Conectar el monitor LCD a un reproductor DVD

- Para ello, conecte el cable (YPbPr) del componente para realizar la conexión entre el reproductor DVD (Salida Y, Cb/Pb, • Cr/Pr) y el monitor LCD (conector COMPONENTE/ YPbPr). Si su reproductor DVD admite la señalización HDMI, conecte el HDMI al cable HDMI para realizar la conexión.
- Para la entrada de audio se puede utilizar la ENTRADA DE AUDIO 1, 2, 3 (ambas de conector tipo RCA). Seleccione [AUDIO 1] (para una clavija de teléfono de 3,5φ), [AUDIO 2], [AUDIO 3] o [HDMI] mediante el botón FUENTE DE AUDIO del mando a distancia. HDMI (para audio) solamente se puede elegir al tener seleccionado HDMI (para vídeo).

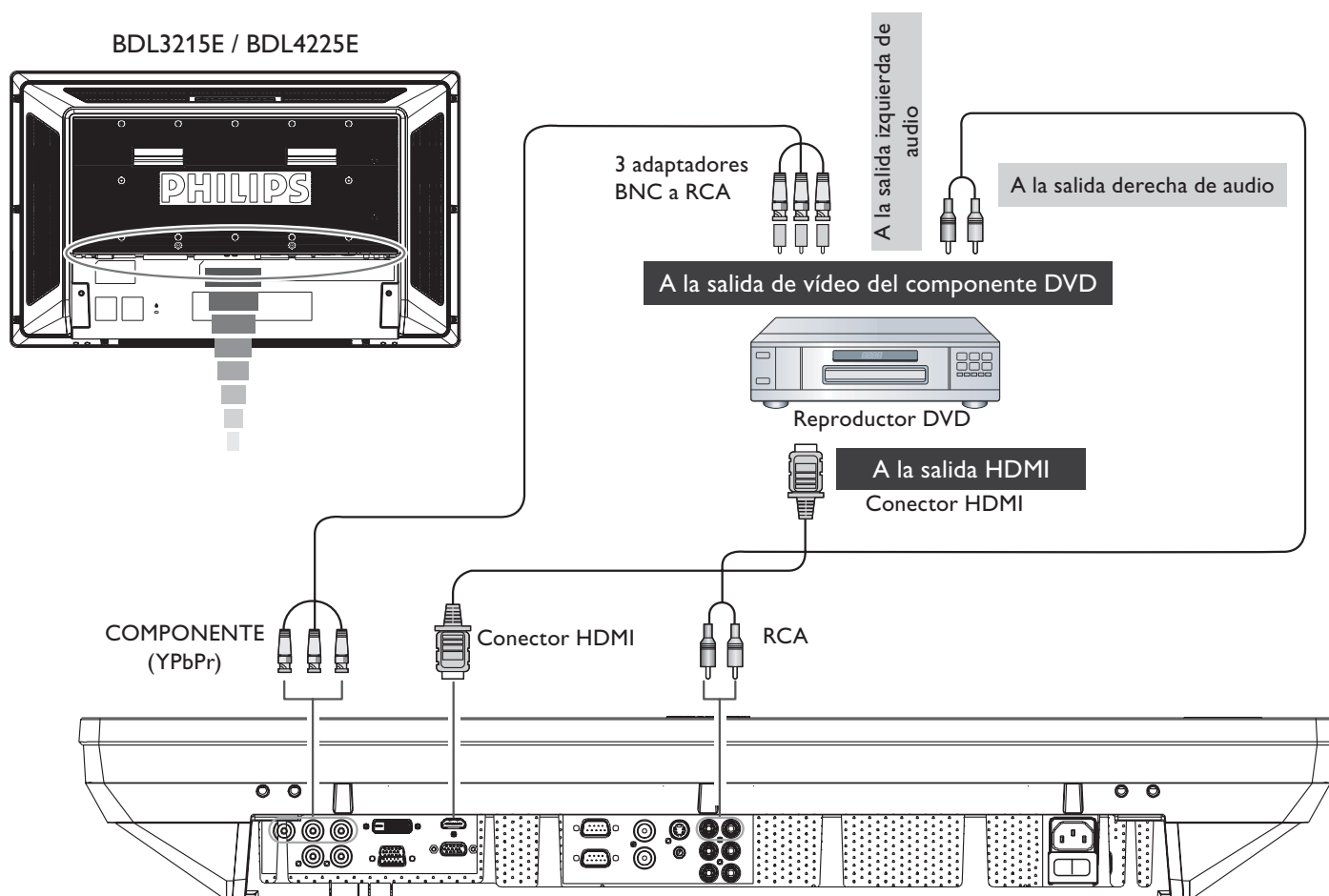

## Conectar un Amplificador Externo

Puede conectar su amplificador estéreo al monitor LCD. Consulte el manual de usuario de su reproductor DVD para más información.

## Conectar el Monitor LCD a un Amplificador Estéreo

- Encienda el monitor LCD y el amplificador después de haber realizado todas las conexiones.
- Utilice un cable RCA para realizar la conexión entre el amplificador (entrada de audio) y el monitor LCD (salida de audio).
- No intercambie las clavijas de audio izquierda y derecha.
- Para la señal de audio que prefiera, seleccione [AUDIO1], [AUDIO2], [AUDIO3] o [HDMI] mediante el botón de FUENTE DE AUDIO del mando a distancia. HDMI (para audio) solamente se puede elegir al tener seleccionado HDMI (para vídeo).
- Los conectores de salida de audio RCA emiten el sonido desde la FUENTE DE AUDIO seleccionada.

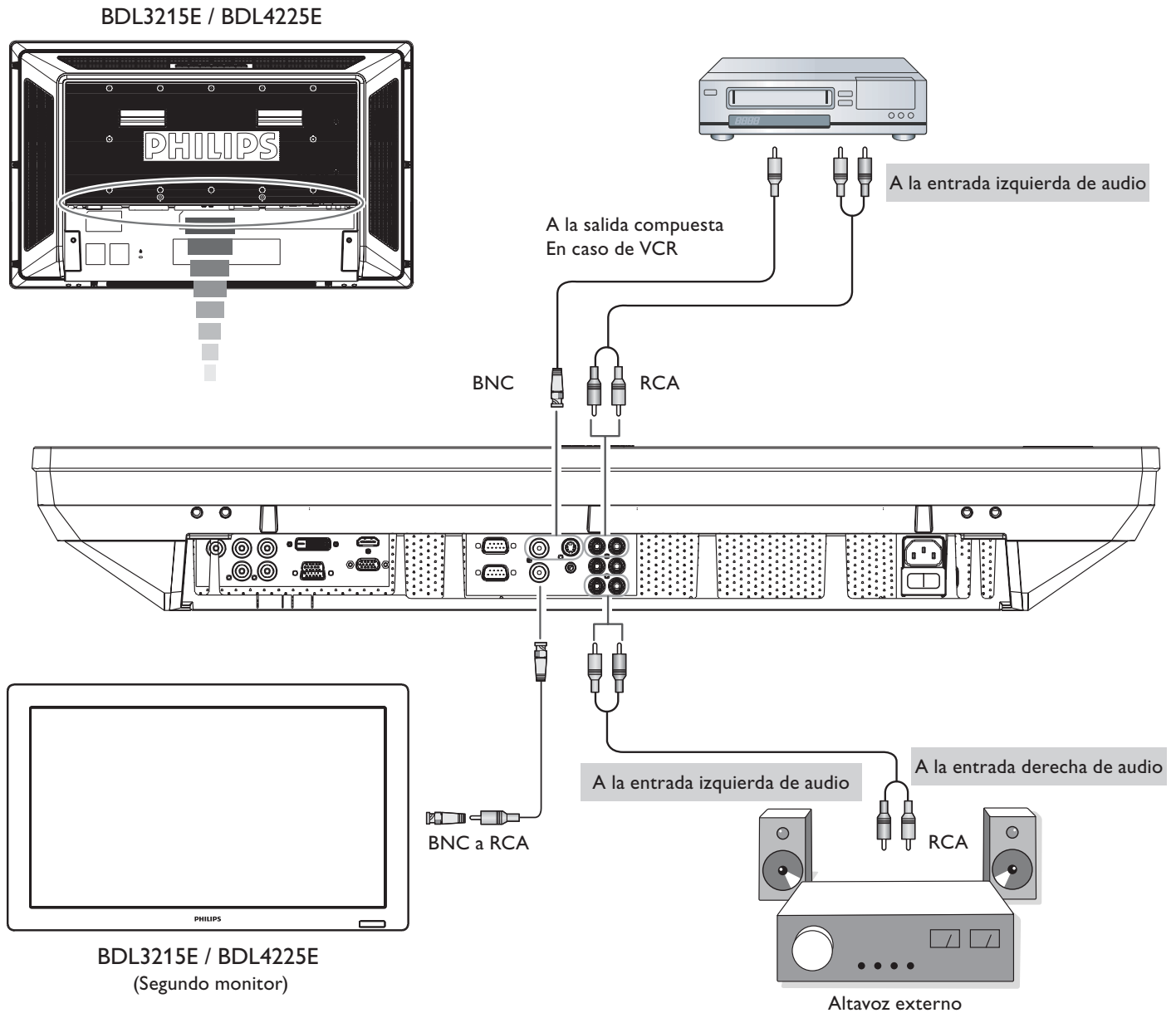



# Funcionamiento Básico

## Modos de APAGADO y ENCENDIDO

El indicador de energía del LCD se iluminará en verde mientras está encendido y en rojo en modo apagado. El monitor se puede encender o apagar utilizando las tres opciones siguientes:



### 1. Presionando el Interruptor Principal.

#### NOTA:

Cuando se utilice el Interruptor Principal para apagar el Monitor LCD, el mando a distancia y el botón de energía no activarán el modo encendido y el indicador de energía verde y el rojo se apagarán. Asegúrese de que enciende el Interruptor Principal antes de utilizar las otras dos opciones.

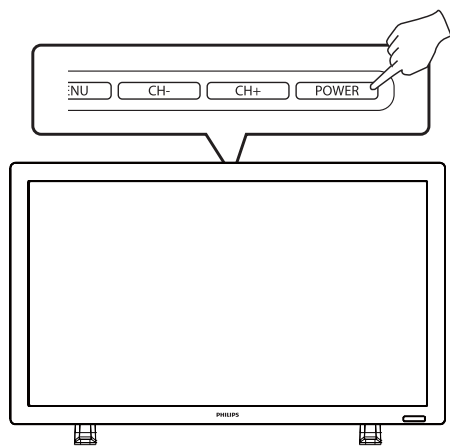

### 2. Presionar el botón de encendido.

#### NOTA:

Antes de presionar el botón de encendido, asegúrese de que ha encendido el botón de energía en el monitor LCD.

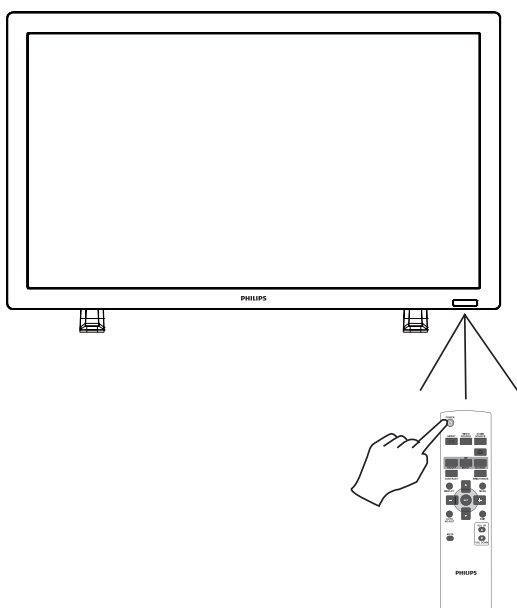

### 3. Manejar el Mando a Distancia.

#### NOTA:

Antes de manejar el mando a distancia, asegúrese de que ha encendido el Interruptor Principal en el monitor LCD.

## Indicador de Encendido

Estado del LED	Estado de la alimentación	Comportamiento del LED
LED activo	Encendido normal	Azul
	Espera	Ámbar
	Comando RC	Parpadeo en azul
	Apagado RC / DC	Negro
	Alimentación de CA apagada	Negro

## Utilizar el Administrador de Energía

El monitor LCD cumple con la función de Administración de Energía DPM aprobada por VESA.

La función de administración de energía es una función de ahorro de energía que reduce automáticamente el consumo de energía de la pantalla cuando el teclado o el ratón no se han utilizado durante un periodo de tiempo determinado.

La función de control de energía en su nueva pantalla ha sido configurada en el modo "ENCENDIDO". Esto permite que su pantalla entre en Modo de Ahorro de Energía cuando no se emita ninguna señal. Esto podría aumentar la vida de la pantalla y disminuir el consumo de energía del monitor LCD.

## Mostrar la señal de la fuente de video configurando a [VÍDEO]

Utilice el botón de entrada en el panel frontal o el botón FUENTE DE VÍDEO en el mando a distancia para configurar la fuente de vídeo a [VÍDEO]. Utilice el menú OSD SISTEMA DE COLOR para seleccionar [AUTO], [NTSC], [PAL], [SECAM], [PAL60], [4.43NTSC], según el formato de su vídeo.

## Tamaño de la Imagen

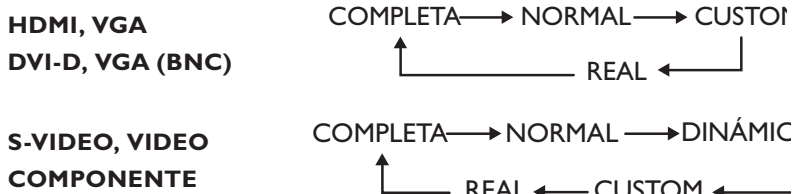

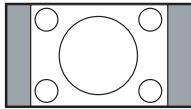
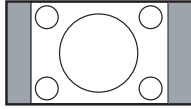
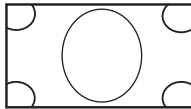
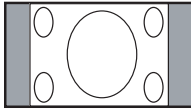
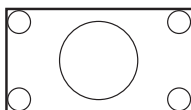
Tipo de Señal	TAMAÑO NORMAL	Tamaño Recomendado
4:3		NORMAL 
		DINÁMICA 
16:9		COMPLETA 

**NORMAL:** Muestra la proporción del formato de la señal de entrada a través de la señal del PC, o muestra en proporción de formato 4:3 a la señal de VÍDEO o DVD/HD.

**COMPLETA:** Visualización en pantalla total.

**DINÁMICA:** Amplía las imágenes 4:3 a pantalla total sin linealidad. (Algunas imágenes redondas se cortan por ampliación.)

**CUSTOM (ZOOM):** La imagen se puede ampliar más allá de la zona de pantalla activa. La imagen que está fuera de la zona de visualización activa no se muestra.

**REAL:** La imagen se mostrará a 1 x 1 píxel.

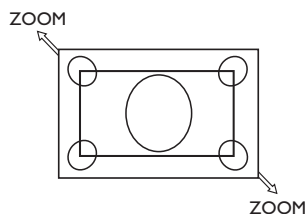

## Modo Imagen Elegante

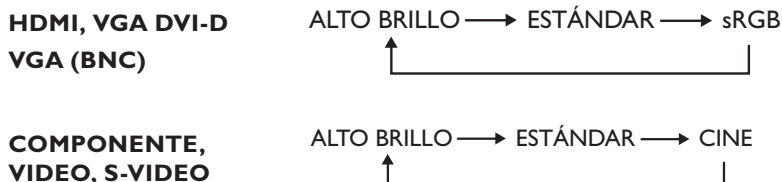

## Cambiar la Fuente de Audio

Puede seleccionar la fuente de audio utilizando el botón FUENTE DE AUDIO en el mando a distancia.

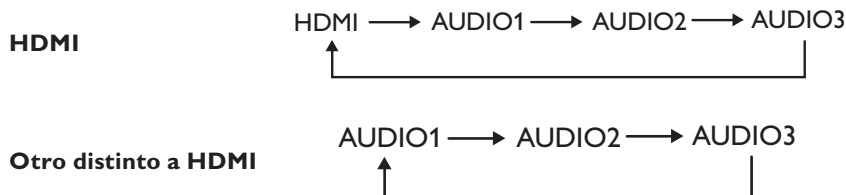

## Modo Control Bloqueo

Esta función desactiva los botones de operación para que los ajustes efectuados no se cambien al presionarlos.

Para desactivar los botones, presione y mantenga presionados los botones “CH+” y “CH-” juntos durante al menos 3 segundos.

Para activar los botones, presione y mantenga presionados los botones “CH+” y “CH-” juntos durante al menos 3 segundos.

## Información OSD

### HDMI, VGA, VGA (BNC), DVI-D

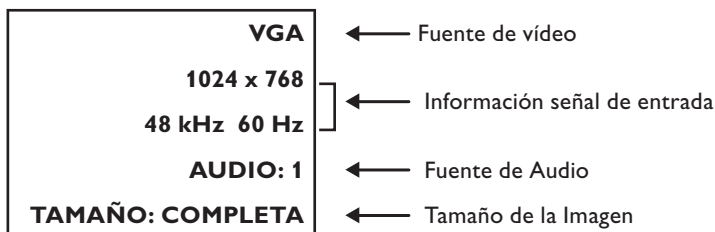

### COMPONENTE



### S-VIDEO, VÍDEO

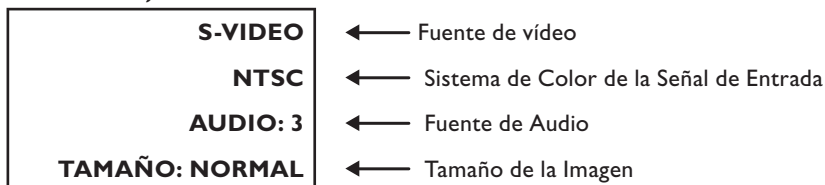

## PIP o POP

### Principal: VGA / Sub: S-VIDEO

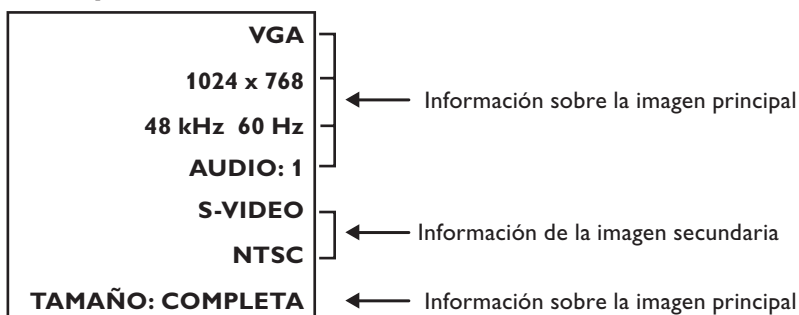

# Controles OSD (On-Screen-Display)

Presione el botón **MENU** para abrir el Menú Principal. Presione el botón **▲** o **▼** para seleccionar el menú secundario.

Presione **▲** o **▼**, y **“+”** o **“-”** para seleccionar una función o ajustar la configuración. Presione el botón **SET**(AJUSTES) para activar los ajustes.

Presione **MENU** o **EXIT** para salir.

Mando a distancia

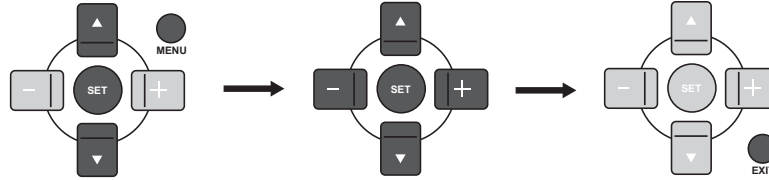

Presione el botón **MENU** para abrir el Menú Principal. Presione el botón **“CH+”** o **“CH-”** para seleccionar.

Presione los botones **“CH +”** o **“CH -”**, hacia **▲** o **▼**, **VOL +** o **VOL -**, hacia **◀** o **▶** para efectuar una selección o ajustar la configuración. Presione el botón **VOL +** hacia **▶** para habilitar la configuración.

Presione el botón **MENU** para salir.

Panel de Control

Botón CH + / CH -

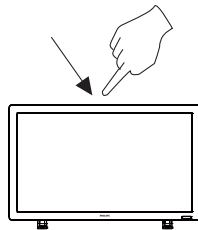

Botón CH + / CH - y Vol + / Vol -

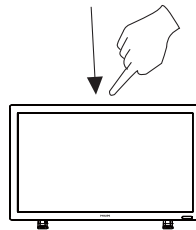

Botón MENU (MENÚ)

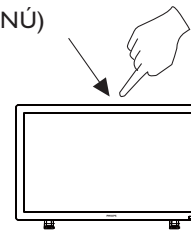

Pantalla OSD

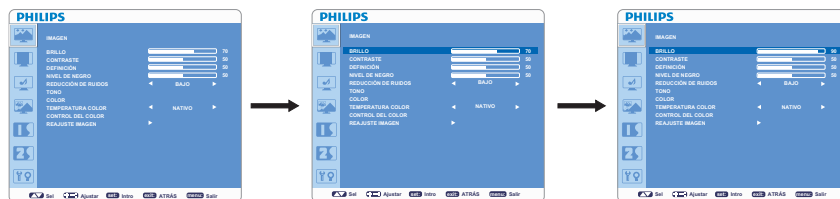

## Menú Principal

### IMAGEN

#### ■ BRILLO

- Ajuste el brillo de la imagen principal y de la pantalla de fondo.
- Presione el botón + para aumentar el brillo.
- Presione el botón - para disminuir el brillo.

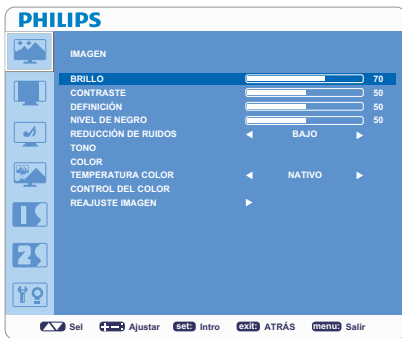

#### ■ CONTRASTE

- Ajuste el brillo de la imagen en relación con la señal de entrada.
- Presione el botón + para aumentar el contraste.
- Presione el botón - para disminuir el contraste.

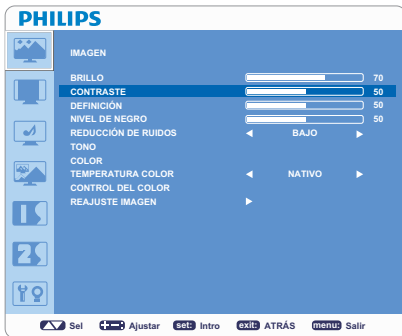

#### ■ DEFINICIÓN

- Esta función es capaz de mantener la imagen fresca digitalmente en cualquier momento.
- Se puede ajustar para conseguir una imagen distinta o una suave, como usted prefiera, y se configura independientemente para cada modo de imagen.
- Presione el botón + para aumentar la definición.
- Presione el botón - para disminuir la definición.

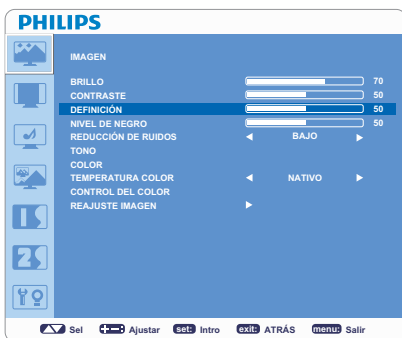

#### ■ NIVEL DE NEGRO

- Ajuste el brillo de la imagen en relación con el fondo.
- Presione el botón + para aumentar el nivel de negro.
- Presione el botón - para disminuir el nivel de negro.

**NOTA:** El modo de imagen sRGB es estándar y no se puede cambiar.

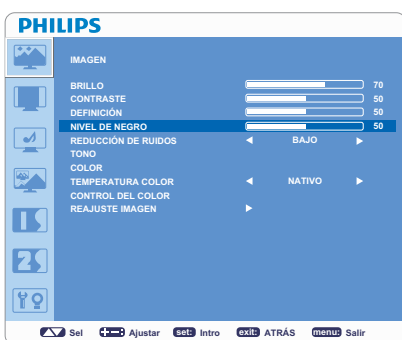

#### ■ REDUCCIÓN DE RUIDOS

\*: Sólo ENTRADA S-VIDEO, VIDEO

- Ajusta el nivel de reducción de ruido.
- Presione el botón + para aumentar el nivel de reducción.
- Presione el botón - para disminuir el nivel de reducción.

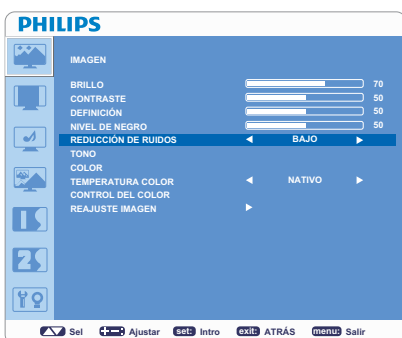

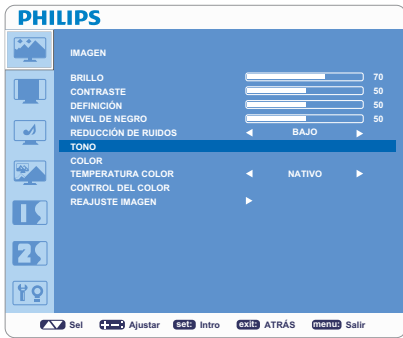

## ■ TONO

\* : Solamente ENTRADA HDMI (ENTRADA HDMI MODO HD), COMPONENTE, S-VIDEO, VIDEO

- Ajusta el matiz de la pantalla.
- Al presionar el botón +, el tono de color carne se vuelve verdoso.
- Al presionar el botón -, el tono de color carne se vuelve púrpura.



## ■ COLOR

\* : Solamente ENTRADA HDMI (ENTRADA HDMI MODO HD), COMPONENTE, S-VIDEO, VIDEO.

- Ajusta el color de la pantalla.
- Presione el botón + para aumentar la profundidad del color.
- Presione el botón - para disminuir la profundidad del color.



## ■ TEMPERATURA COLOR

- Se utiliza para ajustar la temperatura del color.
- La temperatura de color se puede establecer en valores que coincidan con la aplicación del monitor.

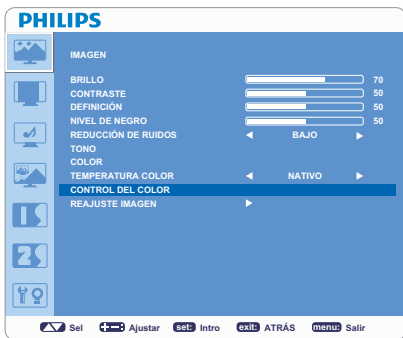

## ■ CONTROL DEL COLOR

Los niveles de color de rojo, verde y azul se ajustan con las barras de color.  
R: Rojo, G: Verde, B: Azul

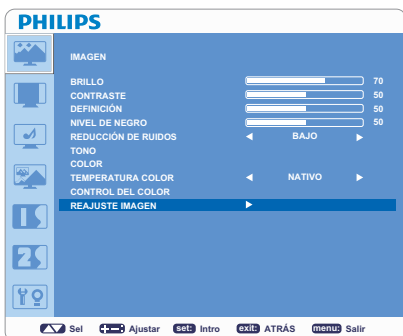

## ■ REAJUSTE IMAGEN

- Al seleccionar Reajuste imagen le permite restablecer todos los ajustes OSD sobre la configuración de la IMAGEN.
- Seleccione "Sí" y presione el botón "AJUSTES" para reajustar los datos de configuración de fábrica.
- Presione el botón "SALIR" para ir al menú anterior.

## Menú Principal

### PANTALLA

#### ■ POSICIÓN H

\* : Sólo ENTRADA VGA, VGA(BNC).

- Controla la posición de la imagen horizontal dentro del área de visualización del LCD.
- Presione el botón + para mover la pantalla a la derecha.
- Presione el botón - para mover la pantalla a la izquierda.

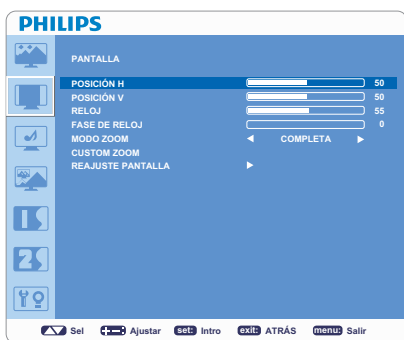

#### ■ POSICIÓN V

\* : Sólo ENTRADA VGA, VGA(BNC).

- Controla la posición de la imagen vertical dentro del área de visualización del LCD.
- Presione el botón + para mover la pantalla hacia ARRIBA.
- Presione el botón - para mover la pantalla hacia ABAJO.

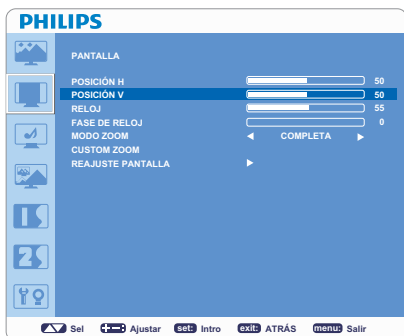

#### ■ RELOJ

\* : Sólo ENTRADA VGA, VGA(BNC).

- Presione el botón + para ampliar el ancho de imagen en pantalla hacia la derecha.
- Presione el botón - para estrechar el ancho de imagen en pantalla hacia la izquierda.

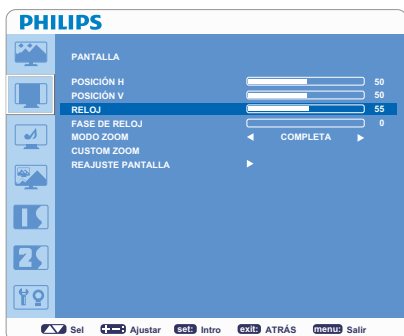

#### ■ FASE DE RELOJ

\* : Sólo ENTRADA VGA, VGA(BNC).

Mejora el enfoque, la claridad y la estabilidad de la imagen aumentando o disminuyendo la configuración.



#### ■ MODO ZOOM

- Puede seleccionar "COMPLETA", "NORMAL", "CUSTOM" y "REAL". (Sólo ENTRADA HDMI, VGA)
- También puede seleccionar "COMPLETA", "NORMAL", "DINÁMICA", "CUSTOM" o "REAL". (Sólo ENTRADA COMPONENTE, S-VIDEO, VIDEO)
- La imagen dinámica es la misma que la imagen de tamaño COMPLETO al entrar la señal HDTV.
- Al seleccionar "REAL" la imagen se mostrará a 1x1 píxel.





## ■ CUSTOM ZOOM

- Se seleccionará “CUSTOM ZOOM” cuando seleccione “CUSTOM” en el modo “ZOOM” de la pantalla.
- ZOOM: aumenta el tamaño horizontal y vertical simultáneamente.
- ZOOM H: aumenta el tamaño horizontal solamente.
- ZOOM V: aumenta el tamaño vertical solamente.
- POSICIÓN H: mueve a la derecha con el botón + y a la izquierda con el botón –.
- POSICIÓN V: mueve hacia arriba con el botón + y hacia abajo con el botón –.



## ■ REAJUSTE PANTALLA

- Al seleccionar Reajuste pantalla, podrá restablecer todos los ajustes OSD sobre la configuración de la IMAGEN.
- Seleccione “SÍ” y presione el botón de “AJUSTES” para restablecer la información previa de fábrica.
- Presione el botón “SALIR” para ir al menú anterior.



## Menú Principal

### AUDIO

#### ■ BALANCE

- Ajusta el balance del volumen D/I.
- Presione el botón + para mover la imagen del sonido estéreo a la derecha.
- El sonido del lado derecho será menor.
- Presione el botón - para mover la imagen del sonido estéreo a la izquierda.

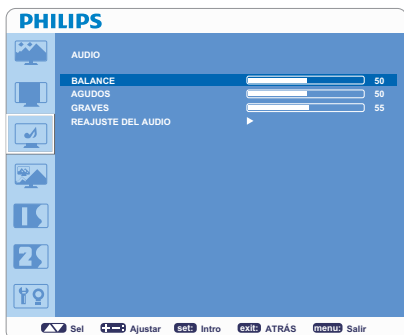

#### ■ AGUDOS

- Permite acentuar o reducir el sonido de alta frecuencia.
- Presione el botón + para aumentar el sonido AGUDO.
- Presione el botón - para disminuir el sonido AGUDO.

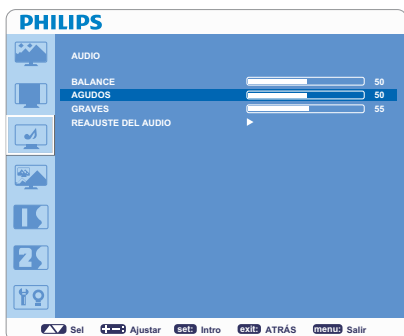

#### ■ GRAVES

- Permite acentuar o reducir el sonido de baja frecuencia.
- Presione el botón + para aumentar el sonido GRAVE.
- Presione el botón - para disminuir el sonido GRAVE.

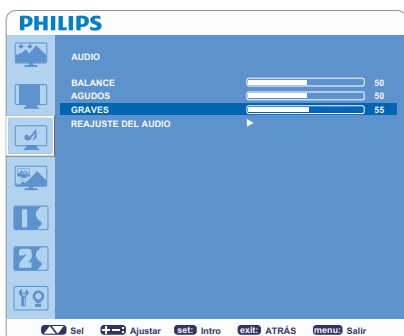

#### ■ REAJUSTE DEL AUDIO

- Al seleccionar Reajuste del audio, podrá restablecer todos los ajustes OSD sobre la configuración de AUDIO.
- Seleccione "SÍ" y presione el botón de "AJUSTES" para restablecer los ajustes previos de fábrica.
- Presione el botón "SALIR" para ir al menú anterior.

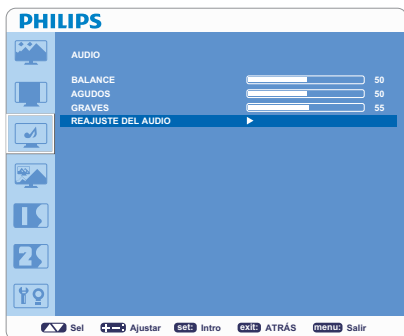

## Menú Principal

### PIP (IMAGEN SOBRE IMAGEN)

#### NOTA:

Los modos “PIP” y “POP” no funcionan cuando el tamaño de la pantalla es “CUSTOM” o “REAL”.

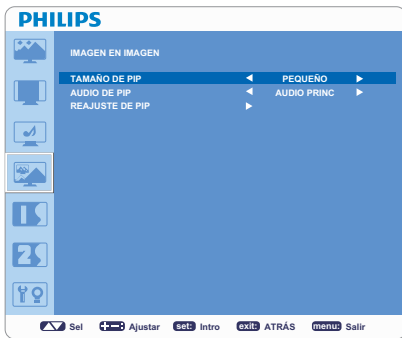

#### ■ TAMAÑO DE PIP

Permite seleccionar el tamaño de la imagen insertada en el modo “Imagen sobre Imagen” (PIP).

Están disponibles los tamaños “Grande”, “Mediano” y “Pequeño”.

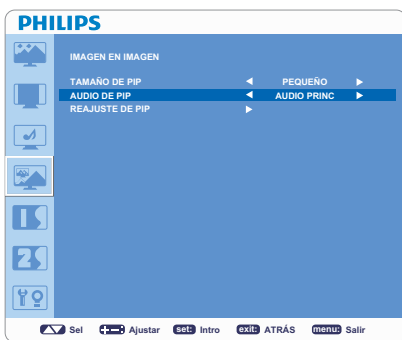

#### ■ AUDIO DE PIP

- Permite seleccionar la fuente de sonido en el modo PIP.
- Cuando se selecciona “AUDIO PRINCIPAL”, tendrá el sonido para la imagen principal y cuando seleccione “AUDIO DE PIP”, tendrá en su lugar el sonido para la imagen.

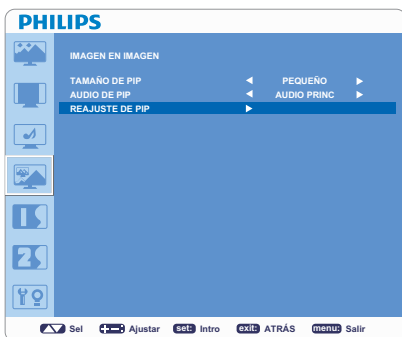

#### ■ REAJUSTE DE PIP

- Al seleccionar Reajuste de PIP, podrá restablecer todos los ajustes del OSD de la configuración PIP.
- Seleccione “SÍ” y presione el botón de “AJUSTES” para restablecer la información previa de fábrica.
- Presione el botón “SALIR” para ir al menú anterior.

## Menú Principal

### CONFIGURACIÓN I

#### ■ AUTO AJUSTE

\* : Sólo ENTRADA VGA

- Presione el botón “AJSUTES” para ajustar automáticamente el tamaño de la pantalla, posición horizontal, posición vertical, reloj, fase de reloj, nivel blanco y nivel negro.
- Presione el botón “SALIR” para cancelar la ejecución de AUTO AJUSTE y luego volver al menú previo.



#### ■ AHORRO DE ENERGÍA

- Al seleccionar VGA “ENCENDIDO”, el monitor irá al modo de ahorro de energía cuando se pierda la sincronización HDMI, VGA, VGA (BNC).
- Al seleccionar VIDEO “ENCENDIDO”, el monitor irá al modo de ahorro de energía transcurridos aproximadamente 10 minutos después de que se pierda la señal de entrada de VIDEO, S-VIDEO y COMPONENTE.



#### ■ IDIOMA

Los menús de control OSD están disponibles en nueve idiomas.

(Inglés, Alemán, Español, Francés, Italiano, Polaco, Turco, Ruso y Chino simplificado)



#### ■ GUARDAR PANEL

- Seleccione las funciones de “GUARDAR PANEL” para reducir el riesgo de “persistencia de imagen”.
- BRILLO: El brillo disminuye cuando se selecciona “ENCENDIDO”.
- DESPLAZAM. PÍXELES: La imagen se expande ligeramente y se mueve en 4 direcciones periódicamente.
- El área de movimiento es de aproximadamente +/- 10 mm de la posición original.
- Por favor, sitúe la información importante, tal como texto, dentro del 90% del área de la imagen de la pantalla.
- PIP se desactivarán cuando “MOVIMIENTO” esté activo.



#### ■ SISTEMA DE COLOR

\* : Sólo ENTRADA S-VIDEO, VIDEO

- La selección del Sistema de Color depende de su formato de vídeo de entrada.
- AUTO: NTSC, PAL, SECAM, PAL60 o 4.43 NTSC se seleccionan automáticamente.
- NTSC: Selección específica de NTSC.
- PAL: Selección específica de PAL.
- SECAM: Selección específica de SECAM.
- PAL-60: Selección específica de PAL60.
- 4.43NTSC: Selección específica de 4.43 NTSC.





## ■ REAJUSTE CONFIG

- Al seleccionar REAJUSTE DE CONFIGURACIÓN, podrá restablecer todos los ajustes de la configuración.
- Seleccione "SÍ" y presione el botón de "AJUSTES" para restablecer la información previa de fábrica.
- Presione el botón "SALIR" para cancelar y volver al menú anterior.

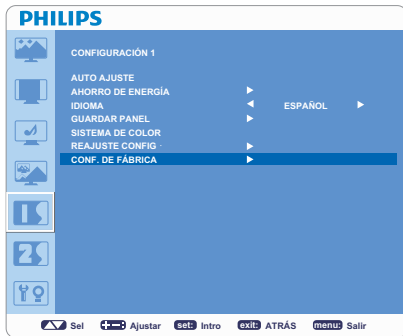

## ■ CONF. DE FÁBRICA

- Al seleccionar "SÍ", podrá restablecer IMAGEN, PANTALLA, AUDIO, CONFIGURACIÓN 1, 2 y OPCIÓN AVANZADA, que volverán a los ajustes de fábrica (a excepción de IDIOMA, FECHA Y HORA Y PROGRAMA).
- Seleccione "SÍ" y presione el botón de "AJUSTES" para restablecer la información previa de fábrica.
- Presione el botón "SALIR" para cancelar y volver al menú anterior.

## Menú Principal

# CONFIGURACIÓN 2

### ■ ACTIVIDAD OSD

- El menú del control OSD permanecerá encendido siempre y cuando esté en uso. En el submenú de Apagado del OSD, puede seleccionar el tiempo de espera del monitor después del último toque de un botón para apagar el OSD.
- Las opciones de ajustes previos son de 5 a 120 segundos.

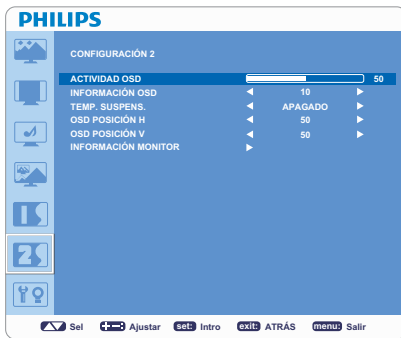

### ■ INFORMACIÓN OSD

- Permite mostrar el OSD de información o no.
- El OSD de información se mostrará cuando la señal de entrada o la fuente cambien, o aparezca un mensaje de advertencia tal como “no hay señal” o “fuera de área”.
- Hay disponible un tiempo entre 1 a 10 segundos.



### ■ TEMP. SUSPENS.

- Permite seleccionar ENCENDIDO/APAGADO del modo TEMP. SUSPENS..
- En el menú de TEMP. SUSPENS., puede preestablecer el monitor para que se apague automáticamente.
- Hay disponible un tiempo entre 1 a 24 horas.

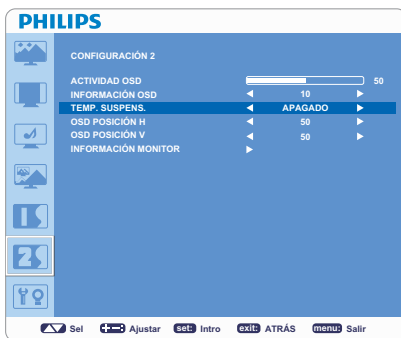

### ■ OSD POSICIÓN H

Ajusta la posición horizontal del menú OSD.

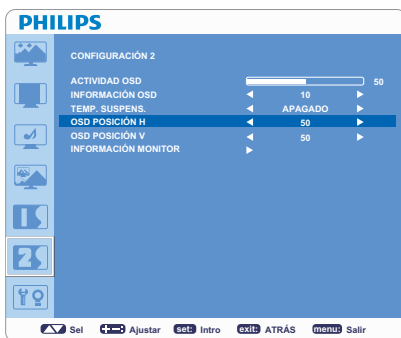

### ■ OSD POSICIÓN V

Ajusta la posición vertical del menú OSD.

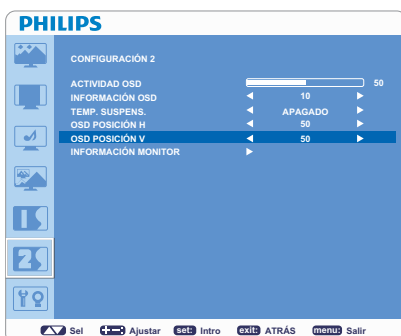

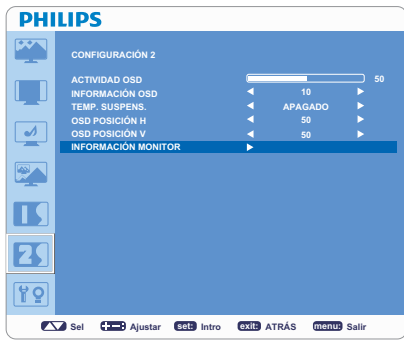

## ■ INFORMACIÓN MONITOR

Indica el modelo y número de serie de su monitor.

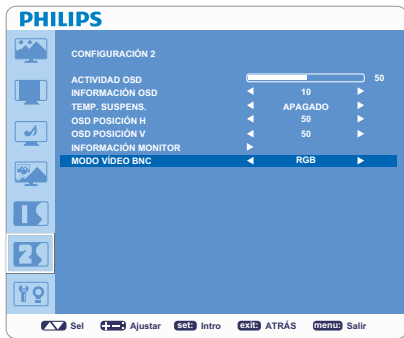

## ■ MODO VIDEO BNC

Permite elegir entre el vídeo de componente RGB analógico (VGA) y el vídeo de componente Y Pb Pr analógico.

## Menú Principal

### OPCIONES AVANZADAS

#### ■ RESOLUCIÓN DE ENTRADA

\* : Sólo ENTRADA VGA

- Selecciona de forma manual la opción correcta en función de la fuente de entrada.
- AUTO / 1024x768 / 1280x768 / 1360x768.



#### ■ SELECCIÓN DE GAMMA

- Selecciona una pantalla gamma. Se refiere a la curva de rendimiento del brillo de la señal de entrada.
- 2.2 / 2.4 / Nativo

**NOTA:** El modo de imagen sRGB es estándar y no se puede cambiar.



#### ■ MODO DE ESCANEADO

\* : Solamente ENTRADA HDMI (ENTRADA HDMI MODO HD), COMPONENTE, S-VIDEO, VÍDEO

- Cambia el área de exposición de la imagen.
- SOBRE EXPLORACIÓN: Establece la imagen de muestra aproximadamente en un 95%.
- DIGITALIZAC.: Establece la imagen de muestra aproximadamente en un 100%.



#### ■ CONVERSIÓN ESCANEADO

\* : Solamente ENTRADA HDMI (ENTRADA HDMI MODO HD), COMPONENTE, S-VIDEO, VÍDEO

- Selecciona la función de convertidor IP (Entrelazado a Progresivo).
- PROGRESIVA: Activa la función IP, para convertir una señal de entrelazado a progresiva. Utilice esta configuración normalmente.
- ENTRELAZADO\*: Desactiva la función IP.

**NOTA:** Este modo es más adecuado para imágenes en movimiento, pero incrementa la opción de retención de imagen.



#### ■ MODO PELÍCULA

\* : Solamente ENTRADA HDMI (ENTRADA HDMI MODO HD), COMPONENTE, S-VIDEO, VÍDEO

- Selecciona la función del modo Película.
- AUTO: Selecciona la función del modo Película. Este modo es más recomendado para películas, y se convierte en una fuente de 24 Tomas/segundo para un Video de DVD. Recomendamos seleccionar "PROGRESIVA" en "CONVERSIÓN ESCANEADO".
- APAGADO: Deshabilita la función del modo Película. Este modo es más adecuado para Retransmisión y Fuente VCR.





## ■ CONTROL IR

- Selecciona el modo de funcionamiento del mando a distancia inalámbrico cuando se conectan múltiples monitores BDL3215E/BDL4225E vía RS-232C.
- El elemento de este menú se hará efectivo presionando el botón "AJUSTES" en el elemento seleccionado.
- **NORMAL:** El monitor se controlará de modo normal por medio de un mando a distancia inalámbrico.
- **"PRIMARIO":** El primer monitor BDL3215E/BDL4225E de los que se han conectado de manera múltiple mediante RS-232C se denomina "PRIMARIO".
- **"SECUNDARIO":** Los monitores BDL3215E/BDL4225E que no sean el primero que se ha conectado de manera múltiple mediante RS-232C se denominan "SECUNDARIO".
- **BLOQUEO:** Desactiva el control del monitor por medio de un mando a distancia infrarrojo.
- Mantenga presionado el botón "MOSTRAR" durante 5 segundos o más, esta configuración volverá a "NORMAL".



## ■ CONTROL DE TECLADO

- Seleccione el modo de operación del control de teclado.
- Seleccione "SÍ" para desactivar el teclado.
- Seleccione "NO" para activar el teclado.



## ■ SUPERPOSICIÓN

- **SUPERPOSICIÓN** muestra múltiples pantallas. Esta característica proporciona una sola pantalla grande utilizando hasta 25 monitores.
- Puede dividir hasta 5 cada H y V.
- Esto requiere que se alimente la salida del PC de cada uno de los monitores por medio de un distribuidor.
- **MONITORES H:** Seleccione el número de divisiones horizontales.
- **MONITORES V:** Seleccione el número de divisiones verticales
- **POSICIÓN:** Seleccione una posición para expandir la pantalla.
- **COMP DE MARCO:** Funciona conjuntamente con **SUPERPOSICIÓN** para compensar el ancho de los bisel del mosaico y mostrar la imagen de manera precisa.
- **ACTIVAR:** Seleccione "SÍ", y el monitor expandirá la posición seleccionada.
- **PIP y STILL** se desactivarán cuando "**SUPERPOSICIÓN**" esté activo.



## ■ FECHA Y HORA

- Ajusta la fecha actual y la hora del reloj interno.



## ■ PROGRAMA

- Antes de utilizar "PROGRAMA", establezca la fecha y la hora actual del reloj interno en el menú "FECHA Y HORA".
- Programa el plan de trabajo del monitor.
- Programa el encendido y apagado con hora y día de la semana. También configura el puerto de entrada.
- La opción OSD "PROGRAMA" no desaparecerá hasta que se presione "SALIR" en el control remoto.





## ■ ID MONITOR

- Los números ID del control remoto se asignan a los monitores BDL3215E/BDL4225E que están conectados de manera múltiple mediante RS-232C.
- Se puede seleccionar desde el número ID 1 al 26.



## ■ DDC/CI

Utilice para ENCENDER o APAGAR la función de comunicación DDC/CI. Seleccione ENCENDIDO para un uso normal.



## ■ CIRCUITO POTENCIA AVANZ.

- Al seleccionar CIRCUITO POTENCIA AVANZ., podrá seleccionar un cierto nivel de condición de ahorro de energía.
- Seleccione “DESACTIVAR” para configurar el sistema en la condición de energía normal.
- Seleccione “MEDIO” para configurar el sistema en el estado de ahorro de energía a nivel medio.
- Seleccione “ALTO” para configurar el sistema en el estado de ahorro de energía a nivel alto.
- Presione el botón “SALIR” para cancelar e ir al menú anterior.



## ■ REAJUSTE OPCIÓN AVANZADA

- Al seleccionar REAJUSTE OPCIÓN AVANZADA, podrá restablecer todos los ajustes del OSD de la configuración de OPCIÓN AVANZADA, a excepción de SELECCIÓN DE GAMMA, FECHA Y HORA, PROGRAMA, ID MONITOR Y DDC/CI.
- Seleccione “SÍ” y presione el botón de “AJUSTES” para restablecer la información previa de fábrica.
- Presione el botón “SALIR” para cancelar e ir al menú anterior.
- La SELECCIÓN DE GAMMA se restablece al REAJUSTE IMAGEN en IMAGEN.

## NOTA

### NOTA 1:

#### PERSISTENCIA DE IMAGEN

- Por favor, tenga en cuenta que la Tecnología LCD puede experimentar un fenómeno conocido como Persistencia de Imagen. La Persistencia de Imagen ocurre cuando una imagen “fantasma” o residual de una imagen previa permanece visible en la pantalla. A diferencia de los monitores CTR, la persistencia de los monitores LCD no es permanente, aunque debe evitarse la permanencia de imágenes fijas por tiempos prolongados.
- Para aliviar la persistencia de imágenes, apague el monitor por el mismo período de tiempo en que haya permanecido la imagen anterior. Por ejemplo, si una imagen estuvo en el monitor durante una hora y permanece una imagen residual, el monitor debería apagarse una hora para borrar la imagen.
- Al igual que con todos los dispositivos de imagen, PHILIPS recomienda proyectar imágenes móviles y utilizar un protector de pantalla con movimiento en intervalos regulares cada vez que la pantalla esté en reposo, o apagar el monitor cuando no esté en uso.
- Por favor, seleccione las funciones “AHORRO DE ENERGÍA”, “GUARDAR PANEL”, “HORA Y FECHA” y “PROGRAMA” para reducir aún más el riesgo de “persistencia de imagen”.

#### Bloqueo de Imagen del Panel LCD

La persistencia de imagen no es permanente, pero cuando se muestra una imagen fija por un largo período, se acumulan impurezas iónicas dentro del LCD junto a la imagen mostrada, y se muestra de manera continua. (Bloqueo de imagen)

#### Recomendaciones

Para prevenir la rápida transición a un Bloqueo de Imagen, y para un uso más prolongado del LCD, se recomienda lo siguiente.

1. La imagen fija no debe mostrarse por un largo período, y se debe cambiar a otras imágenes en un ciclo corto.
2. En caso de que se muestre una imagen fija durante un período de tiempo prolongado, se recomienda activar la característica de desplazamiento de píxeles que moverá periódicamente la imagen en cuatro direcciones.
3. Cuando no lo esté utilizando, apague el monitor con el mando a distancia o utilice la función de Administración de Energía o la función de Programación.
4. La disminución de la temperatura ambiental resulta efectivo para prolongar la vida útil. Al instalar una placa protectora (cristal, acrílico) encima de la superficie LCD, en la caja/pared, o apilada sobre el monitor, por favor utilice los sensores de temperatura en el interior del monitor.
5. Permite entrar en el menú “GUARDAR PANEL” y establecer el “BRILLO” en “ENCENDIDO”.

### NOTA 2:

#### CÓMO CONFIGURAR LA PROGRAMACIÓN

- Al usar la función de “PROGRAMA”, podrá configurar hasta siete intervalos diferentes de tiempo programados cuando el Monitor LCD se vaya a activar.
- Puede seleccionar el tiempo que el monitor se enciende o se apaga, el día de la semana en el que el monitor se activa, y qué fuente de entrada utilizará el monitor para cada período de activación programado. Una marca en el cuadro junto al número del programa indica que la programación seleccionada está en ejecución.
- Para seleccionar qué programa configurar, utilice las flechas (▲) y (▼) para mover el número de la programación (del 1 al 7).
- Utilice los botones (+) y (-) para mover el cursor horizontalmente dentro del programa concreto. Utilice los botones (▲) y (▼) para incrementar el tiempo y seleccionar el puerto de entrada. El botón de “AJUSTES” se usa para hacer una selección.
- Si crea un programa pero no desea utilizar un encendido de tiempo, seleccione “- -” en la ranura de tiempo “ENCENDIDO”.
- Si no quiere utilizar un apagado de tiempo, seleccione “- -” en la ranura de tiempo “APAGADO”.
- Si no hay ninguna entrada seleccionada (“- -” aparece en el punto de entrada) se utilizará el programa previo.
- La selección de DIARIO dentro de un programa tiene prioridad sobre los otros programas que se configuran para operar semanalmente. Cuando los programas se solapan, el programa para el tiempo de ENCENDIDO tiene prioridad sobre el tiempo de APAGADO programado.
- Si hay dos programas establecidos para la misma hora, entonces el programa con el número más alto tiene prioridad. Cuando se establezca el “TEMP. SUSPENS.”, la función de PROGRAMA se desactivará.

**NOTA 3: "PIP", "POP" y "SIDE BY SIDE"**

La siguiente tabla muestra la combinación de señales de entrada bajo la cual los modos de "PIP" y "POP" funcionan. Sin embargo, estos modos no funcionan cuando el tamaño de la pantalla es "CUSTOM" o "REAL".

		SUB						
		HDMI	DVI-D	VGA	COMPONENT	S-VIDEO	VIDEO	VGA(BNC)
PRINCIPAL	HDMI	×	×	○	○	○	○	○
	DVI-D	×	×	○	○	○	○	○
	VGA	○	○	×	○	○	○	○
	COMPONENT	○	○	○	×	○	○	×
	S-VIDEO	○	○	○	○	×	×	○
	VIDEO	○	○	○	○	×	×	○
	VGA (BNC)	○	○	×	×	○	○	×

○: Admitido

×: No admitido

Presione los botones "PIP ON/OFF" en el mando a distancia para cambiar entre el modo "PIP", "POP" y "SIDE BY SIDE" como se muestra en el diagrama a continuación.

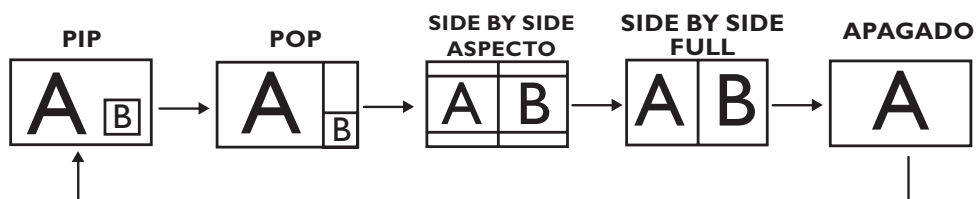

"PIP", "POP" modo de resolución (Referencia)

TAMAÑO DE PIP ◁ PEQUEÑO ▷ : 320 puntos X 240 puntos

◁ MEDIANO ▷ : 480 puntos X 320 puntos

◁ GRANDE ▷ : 640 puntos X 480 puntos

TAMAÑO POP : 320 puntos X 240 puntos

**< Función de numeración del Mando a Distancia >**

Al conectar múltiples monitores BDL3215E/BDL4225E utilizando cables RS232C, podrá controlar cualquier monitor o todos los monitores con un solo mando a distancia.

1. Asigne números de identificación arbitrariamente a cada uno de los monitores BDL3215E/BDL4225E conectados utilizando MONITOR ID. Se puede elegir entre los números 1 al 26.

Es recomendable asignar los números en secuencia desde el 1 en adelante.

2. El modo de mando a distancia del primer monitor BDL3215E/BDL4225E se fija como PRIMARIO y los de los otros monitores se fijan como SECUNDARIO.

3. Al dirigir el mando a distancia al sensor del monitor PRIMARIO y presionar el botón MOSTRAR del mando, el ID (número de identificación del monitor) seleccionado aparece en el extremo superior izquierdo de la pantalla mediante el indicador OSD (indicador en pantalla).

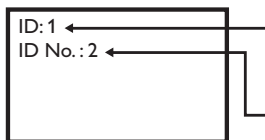

Número de ID del monitor que se ve actualmente

Seleccione el número de ID del monitor que Ud. quiera ver utilizando el botón +/- del mando a distancia. El ID del monitor que Ud. quiere controlar se muestra en el extremo izquierdo de la pantalla.

Seleccionando la tecla TODOS, puede controlar todos los monitores conectados.

4. Dirija el mando a distancia hacia el sensor de la señal del mando del monitor PRIMARIO. La señal OSD aparece en el monitor con el número ID elegido.

**NOTA:**

Cuando la selección de ID aparece en el monitor PRIMARIO, presione la tecla MOSTRAR del mando a distancia nuevamente para cancelar la selección de ID del monitor y luego controlar el monitor seleccionado.

**SUGERENCIAS:**

Si selecciona el modo de mando a distancia de manera errónea y la operación por mando a distancia deja de estar disponible, presione cualquier tecla del panel de control del monitor para mostrar la señal OSD y cambiar el modo de mando a distancia utilizando la función OPCIÓN AVANZADA. Al presionar y mantener presionado el botón MOSTRAR del mando a distancia durante 5 segundos o más, el modo mando a distancia se iniciará a NORMAL.

## Política de defectos de píxeles

Philips se esfuerza por ofrecer la mejor calidad en sus productos. Utilizamos algunos de los procesos de fabricación más avanzados de la industria y realizamos estrictos controles de calidad. No obstante, los defectos de píxeles o subpíxeles en paneles PDP / TFT para pantallas de plasma y LCD son a veces inevitables. Ningún fabricante puede garantizar que todos los paneles estén libres de defectos de píxeles, si bien Philips garantiza la reparación de cualquier pantalla de plasma o LCD con un número elevado de defectos durante el período de garantía y según las condiciones de garantía locales.

Este aviso explica los diferentes tipos de defectos de píxeles y define el nivel de defecto aceptable para la pantalla LCD BDL3215E/BDL4225E. Para optar a una reparación durante la garantía, el número de defectos de píxeles debe superar un cierto nivel, que aparece en la tabla de referencia. Si la pantalla LCD se encuentra dentro de las especificaciones, se rechazará cualquier cambio o reclamación por garantía. Además, como algunos tipos o combinaciones de defectos de píxeles se notan más que otros, Philips establece unos estándares de calidad incluso más altos para éstos.

### Píxeles y subpíxeles

Un píxel, o elemento de imagen, está compuesto por tres subpíxeles de los colores primarios: rojo, verde y azul. Muchos píxeles juntos conforman una imagen. Cuando los subpíxeles de un píxel se iluminan, los tres colores aparecen como uno solo en la forma de un píxel blanco. Cuando todos son oscuros, los tres colores aparecen como uno solo en la forma de un píxel negro. El resto de combinaciones de subpíxeles iluminados y oscuros aparecen como píxeles únicos de otros colores.

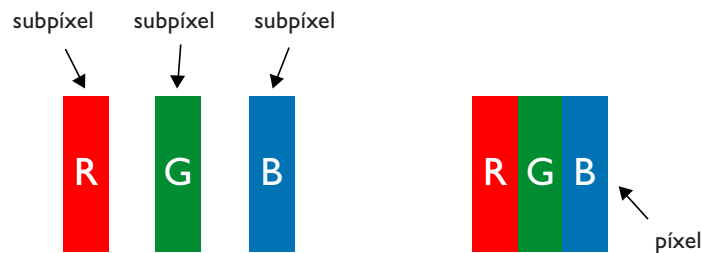

### Tipos de defectos de píxeles + Definición de puntos

Los defectos de píxeles y subpíxeles aparecen en la pantalla de diferentes formas. Existen tres categorías de defectos de píxeles y varios tipos de defectos de subpíxeles en cada categoría.

#### **Definición de puntos= ¿Qué es un “punto” defectuoso? :**

Uno o varios subpíxeles defectuosos y contiguos se definen como un “punto”. El número de subpíxeles defectuosos no es relevante para definir un punto defectuoso. Esto significa que un punto defectuoso puede constar de uno, dos o tres subpíxeles defectuosos, que pueden ser oscuros o de color.

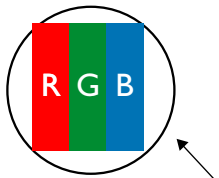

Un punto = Un píxel consta de tres subpíxeles de los colores rojo, verde y azul

#### **Defectos de brillo de puntos**

Los defectos de brillo de puntos aparecen cuando los píxeles o subpíxeles están siempre iluminados o “encendidos”. Estos son algunos ejemplos de defectos de brillo de puntos:

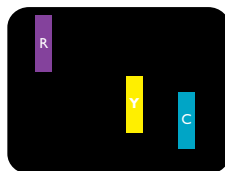
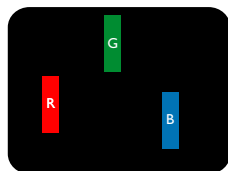

Un subpíxel rojo, verde o azul encendido	Dos subpíxeles encendidos contiguos: - Rojo + Azul = Púrpura - Rojo + Verde = Amarillo - Verde + Azul = Cian (Azul claro)	Tres subpíxeles contiguos encendidos (un punto blanco)
--	--	--

## Defectos de puntos negros

Los defectos de puntos negros aparecen cuando los píxeles o subpíxeles están siempre oscuros o “apagados”. Estos son algunos ejemplos de defectos de puntos negros:

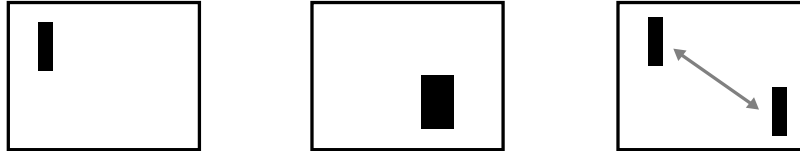

Un punto negro	Dos puntos negros contiguos= 1 par de puntos negros	Dos puntos negros, las especificaciones definen la distancia mínima entre puntos negros
----------------	--	---

## Defectos de proximidad de píxeles

Debido a que los defectos de píxeles y subpíxeles del mismo tipo que están próximos entre sí pueden resultar más evidentes, Philips también indica las tolerancias de proximidad de defectos de píxeles. En la siguiente tabla, encontrará las especificaciones sobre:

- Cantidad de puntos negros contiguos permitida= (puntos negros contiguos= 1 par de puntos negros)
- Distancia mínima entre puntos negros
- Número total de puntos defectuosos

## Tolerancias de defectos de píxeles

Para optar a una reparación debido a defectos de píxeles durante el periodo de garantía, el panel PDP / TFT de una pantalla de plasma o LCD debe tener defectos de píxeles o subpíxeles superiores a las tolerancias que aparecen en la siguiente tabla.

DEFECTO BRILLO PUNTO		NIVEL ACEPTABLE	
MODELO		BDL3215E	BDL4225E
1 subpíxel encendido		3	1
2 subpíxeles encendidos contiguos		1	1
3 subpíxeles contiguos encendidos (un píxel blanco)		0	0
50% ~ Menos puntos (Punto débil)		7	7
Distancia entre dos defectos de brillo de puntos*		5 mm	5mm
Total de defectos de brillo de puntos de todos los tipos		7	7
DEFECTO DE PUNTO NEGRO		NIVEL ACEPTABLE	
1 subpíxel oscuro		9	8
2 subpíxeles oscuros contiguos		3	3
3 subpíxeles oscuros contiguos		1	1
Distancia entre dos defectos puntos negros*		N/D	N/D
Total de defectos puntos negros de todos los tipos		9	8
<b>TOTAL DE DEFECTOS DE PUNTOS DE TODOS LOS TIPOS</b>		<b>10</b>	<b>9</b>

### NOTA:

\* 1 o 2 defectos de subpíxeles contiguos= 1 defecto de punto.

# Solución a Posibles Problemas

## No hay Imagen

- El cable de conexión debe estar completamente conectado al ordenador/tarjeta de vídeo.
- La tarjeta de vídeo debe estar completamente insertada en su ranura.
- El Interruptor Frontal y el interruptor de electricidad del ordenador deben estar encendidos.
- Comprobar que haya sido seleccionado uno de los modos de vídeo admitidos por la tarjeta de vídeo o en el sistema utilizado. (Por favor, consulte la tarjeta de vídeo o el sistema manual para cambiar el modo gráfico.)
- Comprobar el monitor y la tarjeta de vídeo respecto a la compatibilidad y configuraciones recomendadas.
- Comprobar que no existan clavijas dobladas ni deterioradas en el conector del cable de señal.
- Si no se muestra nada en la pantalla cuando el dispositivo HDCP esté conectado, volver a encender el dispositivo.

## El botón de Alimentación no responde

- Desenchufar el cable de alimentación del monitor de la toma de electricidad para apagar y reiniciar el monitor.

## Persistencia de Imagen

- Al igual que con todos los dispositivos de imagen, PHILIPS recomienda proyectar imágenes móviles y utilizar un protector de pantalla con movimiento en intervalos regulares cada vez que la pantalla esté en reposo, o apagar el monitor cuando no esté en uso.
- No deje que una imagen estática se muestre en pantalla durante un prolongado período de tiempo ya que podrían darse imágenes fantasma en el monitor.

## La imagen aparece inestable o desenfocada

- El cable de conexión debe estar completamente conectado al equipo.
- Utilice los controles OSD de ajuste de imagen para enfocar y ajustar la pantalla subiendo o bajando la sintonía de ajuste. Cuando el modo de pantalla cambia, puede que los ajustes OSD de imagen tengan que reajustarse.
- Comprobar el monitor y la tarjeta de vídeo respecto a la compatibilidad y temporizaciones de señal recomendadas.
- Si el texto no se visualiza bien, cambie el modo de vídeo a no entrelazado y utilice una tasa de actualización de 60 Hz.

## La imagen de la señal aparece verdosa

- Comprobar que el conector de entrada del DVD/HD se ha seleccionado.

## La luz indicadora del monitor no está encendida (No aparece el color azul o ámbar)

- El Interruptor Frontal debe estar encendido y el cable de alimentación enchufado.
- Asegúrese de que el ordenador no esté en un modo de ahorro de energía (presione el teclado o mueva el ratón).

## La imagen de pantalla no tiene el tamaño apropiado

- Utilice los controles OSD de ajuste de imagen para incrementar o disminuir el ajuste.
- Comprobar que haya sido seleccionado uno de los modos de vídeo admitidos por la tarjeta de vídeo o en el sistema utilizado. (Por favor, consulte la tarjeta de vídeo o el sistema manual para cambiar el modo gráfico.)

## La resolución seleccionada no se muestra correctamente

- Utilice el modo OSD para ir al menú de información y confirmar que la resolución apropiada haya sido elegida. En caso contrario, seleccione la opción correspondiente.

## No hay sonido

- Comprobar si se ha seleccionado el modo silencio.
- Comprobar si el volumen está fijado en mínimo.

## No funciona el mando a distancia

- Comprobar el estado de las pilas del mando a distancia.
- Comprobar si las pilas están colocadas correctamente.
- Comprobar si el mando a distancia está apuntando hacia el sensor del monitor.

### **La función “PROGRAMA”/“TIEMPO DESACTIV.” no funciona correctamente**

- Las programaciones “PROGRAMA” y “TEMP. SUSPENS.” se programan a la vez y, a continuación, • tendrá prioridad la programación más alta o con mayor antelación.
- El “TEMP. SUSPENS.” se va a reiniciar por las siguientes razones:
  - Cuando la función “TEMP. SUSPENS.” esté habilitada.
  - Cuando la alimentación del monitor LCD se interrumpa de manera inesperada.

### **Imagen con rayas o ruidos**

- Pueden aparecer ligeras rayas verticales u horizontales, dependiendo del patrón de pantalla. Esto no significa que el producto esté deteriorado o defectuoso.

### **La pantalla muestra el mensaje “SIN SEÑAL”**

- La imagen no se ve bien inmediatamente después de conectar un dispositivo HDCP.

# Especificaciones

## Especificaciones del producto (BDL3215E)

<b>Módulo LCD</b>	Diagonal:	32" / 80 cm diagonal	
	Cabeceo de píxeles:	0,511 mm / 0,51075 (H) x 0,51075 (V)	
	Resolución:	1366 x 768 puntos	
	Color:	Más de 16 millones de colores (dependiendo de la tarjeta de vídeo utilizada)	
	Colores de la pantalla:	8 bits- 16,7 M	
	Brillo:	450 cd/m2 (norm.)	
	Grado Contraste:	3500:1 (norm.)	
	Tiempo de respuesta:	8ms (typ.)	
	Ángulo Visión:	89° (norm.) @ CR>10	
Distancia vista diseño:	875 mm		
<b>Frecuencia</b>	Horizontal:	15,625 / 15,734, 31,5 - 91,1 kHz	
	Vertical:	50,0 / 58,0 - 85,0 Hz	
<b>Reloj Píxeles</b>	25,0 MHz - 165,0 MHz		
<b>Tamaño visible</b>	697,7 x 392,3 mm		
<b>Señal de entrada</b>			
HDMI	HDMI 19 clavija	digital	Digital TMDS (con HDCP)
DVI-D	DVI-D 24 clavijas	RGB digital	DVI (HDCP) VGA60, SVGA60, XGA60, WXGA, SXGA60*1, UXGA*1, 1920 x 1080*1 (60 Hz)
VGA	15 clavijas Mini D-sub	RGB analógico	0,7 Vp-p/75 ohm VGA60, SVGA60, XGA60, WXGA, SXGA60*1, UXGA*1, 1920 x 1080*1 (60 Hz)
		Sinc:	Individual: nivel TTL (Pos./Neg)
VGA(BNC)	BNC (R,G,B,H,V)	RGB analógico	0,7 Vp-p/75 ohm VGA60, SVGA60, XGA60, WXGA, SXGA60*1, UXGA*1, 1920 x 1080*1 (60 Hz)
		Sinc:	Individual: nivel TTL (Pos./Neg)
COMPONENTE	BNC (Y, Cb/Pb, Cr/Pr)	Compo- nente	Y: 1,0 Vp-p/75 ohm, Cb/Cr (Pb/Pr): 0,7 Vp-p/75 ohm HDTV/DVD: 1080i@60Hz*1, 1080p@60Hz*1, 720p@50Hz/60Hz, 576p@50Hz, 480p@60Hz, 576i@50Hz, 480i@60Hz
S-VIDEO	Mini DIN 4 clavijas	S-VIDEO	Y: 1,0 Vp-p/75 ohm C: 0,286 Vp-p/75 ohm (NTSC), 0,3Vp-p/75 ohm (PAL/SECAM) NTSC/PAL/SECAM/4.43NTSC/PAL60
VIDEO	BNC RCA	Com- puesto	1,0 Vp-p/75 ohm NTSC/PAL/SECAM/4.43NTSC/PAL60
<b>Señal Salida</b>			
RGB	Mini D-sub 15 clavijas	RGB analógico	0,7 Vp-p con 75 ohm. Sinc HV individual: nivel TTL (Pos./Neg)
VIDEO	BNC	Com- puesto	1,0 Vp-p con 75 ohm
<b>AUDIO</b>			
Entrada AU- DIO	RCA (I/D) x 2 Mini clavijas STEREO	RGB analógico	Estéreo I/D 0,5 Vrms
Salida AUDIO	RCA (I/D)	RGB analógico	Estéreo I/D 0,5 Vrms
<b>Salida Altavoz</b>	Clavija Altavoz Externo 7 W + 7 W (8 ohm)		
<b>Control</b>	Entrada RS-232C:	9 clavijas D-sub	
<b>Alimentación</b>	1,4 – 0,6 A @100 - 240 VCA, 50 - 60 Hz		
<b>Operativa Ambiental</b>	Temperatura:	5 - 40 °C (paisaje), 5 - 35 °C (retrato)	
	Humedad:	20 - 80 % (sin condensación)	
	Altura:	0 – 3000 m	
<b>Almacenamiento Ambiental</b>	Temperatura:	-20 - 60 °C	
	Humedad:	10 - 90% (sin condensación)/90% - 3,5% x (Temp - 40°C) sobre 40°C	
<b>Medidas</b>	Netas:	789 (An) x 476,3 (Al) x 133 (Pr) mm	
	Brutas:	926 (An) x 610 (Al) x 286 (Pr) mm	



**Especificaciones del producto (BDL3215E)**

<b>Peso (sin soporte)</b>	Netas:	13,2 kg
	Brutas:	17,4 kg
<b>Interfaz de montaje de soporte compatible con VESA</b>		200 mm x 200 mm y 200 mm x 400 mm (10 orificios)
<b>Reglamentos</b>		UL60950-1/CSA C22.2 Núm. 60950-1/TUV/GS/EN60950-1 FCC-B/DOC-B/EN55022-B/EN55024/EN61000-3-2/EN61000-3-3/CE/GOST-R
<b>Administración energía</b>		VESA DPM
<b>Consumo de energía</b>	Encendido normal:	115 W (típico), 120 W (máximo)
	Espera:	< 1 W, modo de espera
	Apagado (CC o TACT):	< 1 W, RC activo
	Apagado (alimentación de CA):	< No hay consumo de energía
<b>Plug &amp; Play</b>		VESA DDC2B, DDC/CI
<b>Accesorios</b>		Manual de instalación, Guía de instalación rápida , cable de alimentación, cable de señal de vídeo, mando a distancia, 2 pilas AAA, 2 tornillos para la tapa del interruptor principal, CD-ROM, tapa para el interruptor.

**NOTA:** Las especificaciones técnicas pueden ser cambiadas sin previo aviso.

\*I: Imagen comprimida

**Especificaciones del producto (BDL4225E)**

<b>Módulo LCD</b>	Diagonal:	42,02" / 106,731 cm diagonal	
	Cabeceo de píxeles:	0,4845 mm (H) x 0,4845 mm (V)	
	Resolución:	1920 x 1080 puntos	
	Color:	Más de 16 millones de colores (dependiendo de la tarjeta de vídeo utilizada)	
	Colores de la pantalla:	10 bits- 1,06 billones de colores	
	Brillo:	500cd /m <sup>2</sup> (norm.)	
	Grado Contraste:	1400:1 (norm.)	
	Tiempo de respuesta:	5ms (typ.)	
Ángulo Visión:	89° (norm.) @ CR>10		
Distancia vista diseño:	1.300 mm		
<b>Frecuencia</b>	Horizontal:	15,625 / 15,734, 31,5 - 91,1 kHz	
	Vertical:	50,0 / 58,0 - 85,0 Hz	
<b>Reloj Píxeles</b>	25,0 MHz - 165,0 MHz		
<b>Tamaño visible</b>	930.24 mm x 523.26 mm		
<b>Señal de entrada</b>			
HDMI	HDMI 19 clavija	digital	Digital TMDS (con HDCP)
DVI-D	DVI-D 24 clavijas	RGB digital	DVI (HDCP) VGA60, SVGA60, XGA60, WXGA, SXGA60, UXGA*1, 1920 x 1080*1 (60 Hz)
VGA	15 clavijas Mini D-sub	RGB analógico	0,7 Vp-p/75 ohm VGA60, SVGA60, XGA60, WXGA, SXGA60, UXGA*1, 1920 x 1080*1 (60 Hz)
		Sinc:	Individual: nivel TTL (Pos./Neg)
VGA(BNC)	BNC (R,G,B,H,V)	RGB analógico	0,7 Vp-p/75 ohm VGA60, SVGA60, XGA60, WXGA, SXGA60, UXGA*1, 1920 x 1080*1 (60 Hz)
		Sinc:	Individual: nivel TTL (Pos./Neg)
COMPONENTE	BNC (Y, Cb/Pb, Cr/Pr)	Compo-nente	Y: 1,0 Vp-p/75 ohm, Cb/Cr (Pb/Pr): 0,7 Vp-p/75 ohm HDTV/DVD: 1080i@60Hz, 1080p@60Hz, 720p@50Hz/60Hz, 576p@50Hz, 480p@60Hz, 576i@50Hz, 480i@60Hz
S-VIDEO	Mini DIN 4 clavijas	S-VIDEO	Y: 1,0 Vp-p/75 ohm C: 0,286 Vp-p/75 ohm (NTSC), 0,3Vp-p/75 ohm (PAL/SECAM) NTSC/PAL/SECAM/4.43NTSC/PAL60
VIDEO	BNC RCA	Com-puesto	1,0 Vp-p/75 ohm NTSC/PAL/SECAM/4.43NTSC/PAL60
<b>Señal Salida</b>			
RGB	Mini D-sub 15 clavijas	RGB analógico	0,7 Vp-p con 75 ohm. Sinc HV individual: nivel TTL (Pos./Neg)
VIDEO	BNC	Com-puesto	1,0 Vp-p con 75 ohm
<b>AUDIO</b>			
Entrada AU-DIO	RCA (I/D) x 2 Mini clavijas STEREO	RGB analógico	Estéreo I/D 0,5 Vrms
Salida AUDIO	RCA (I/D)	RGB analógico	Estéreo I/D 0,5 Vrms
<b>Salida Altavoz</b>	Clavija Altavoz Externo 7 W + 7 W (8 ohm)		
<b>Control</b>	Entrada RS-232C:	9 clavijas D-sub	
<b>Alimentación</b>	3.0 – 1.0 A @100 - 240 VAC, 50-60 Hz		
<b>Operativa Ambiental</b>	Temperatura:	5 - 40 °C (paisaje), 5 - 35 °C (retrato)	
	Humedad:	20 - 80 % (sin condensación)	
	Altura:	0 – 3000 m	
<b>Almacenamiento Ambiental</b>	Temperatura:	-20 - 60 °C	
	Humedad:	10 - 90% (sin condensación)/90% - 3,5% x (Temp - 40°C) sobre 40°C	
<b>Medidas</b>	Netas:	1021.8(An) x 662.7(Al) x 250(Pr) mm	
	Brutas:	1170 (An) x 748 (Al) x 341 (Pr) mm	
<b>Peso (sin soporte)</b>	Netas:	21,8 kg	
	Brutas:	28 kg	

**Especificaciones del producto (BDL4225E)**

<b>Interfaz de montaje de soporte compatible con VESA</b>		200 mm x 200 mm y 200 mm x 400 mm (10 orificios)
<b>Reglamentos</b>		UL60950-1/CSA C22.2 Núm. 60950-1/TUV/GS/EN60950-1 FCC-B/DOC-B/EN55022-B/EN55024/EN61000-3-2/EN61000-3-3/CE/GOST-R
<b>Administración energía</b>		VESA DPM
<b>Consumo de energía</b>	Encendido normal:	215 W (típico), 220 W (máximo)
	Espera:	< 1 W, modo de espera
	Apagado (CC o TACT):	< 1 W, RC activo
	Apagado (alimentación de CA):	< No hay consumo de energía
<b>Plug &amp; Play</b>		VESA DDC2B, DDC/CI
<b>Accesorios</b>		Manual de instalación, Guía de instalación rápida , cable de alimentación, cable de señal de vídeo, mando a distancia, 2 pilas AAA, 2 tornillos para la tapa del interruptor principal, CD-ROM, tapa para el interruptor.

**NOTA:** Las especificaciones técnicas pueden ser cambiadas sin previo aviso.

\*I: Imagen comprimida

# Asignación de Clavijas

## 1. Entrada de la señal de vídeo analógica (Mini D-SUB 15 clavijas): VGA

Clavija N°	Nombre
1	Señal vídeo roja
2	Señal vídeo verde
3	Señal vídeo azul
4	GND
5	DDC-GND
6	Rojo: GND
7	Verde: GND
8	Azul: GND
9	+5 V (DDC)
10	SYNC-GND
11	GND
12	DDC-SDA
13	H-SYNC
14	V-SYNC
15	DDC-SCL

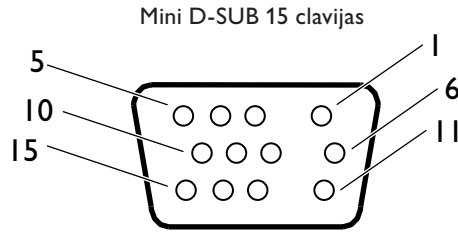

## 2. Entrada S-VIDEO (MINI DIN 4 clavijas): S-VIDEO

Clavija N°	Nombre
1	GND
2	GND
3	Y (Luminancia)
4	C (Croma)

MINI DIN 4 clavijas

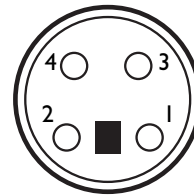

## 3. HDMI

Asignación de clavijas del Conector HDMI:					
1	TMDS Data2+	8	TMDS Data0 Shield	15	SCL
2	TMDS Data2 Shield	9	TMDS Data0-	16	SDA
3	TMDS Data2-	10	TMDS Clock+	17	DDC/CEC Ground
4	TMDS Data1+	11	TMDS Clock Shield	18	Potencia +5V
5	TMDS Data1 Shield	12	TMDS Clock	19	Detección conexión activa
6	TMDS Data1-	13	CEC		
7	TMDS Data0+	14	Reservado (N.C. en dispositivo)		

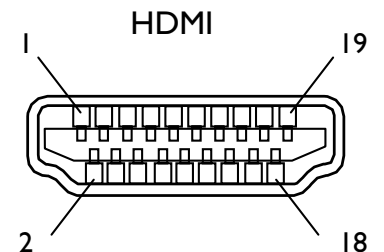

## 4. Entrada/salida RS-232C

Clavija N°	Nombre
1	NC
2	RXD
3	TXD
4	NC
5	GND
6	NC
7	RTS
8	CTS
9	NC

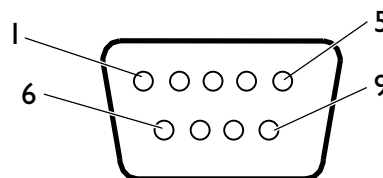

Mini D-SUB 9 clavijas



2010© Koninklijke Philips Electronics N.V. All rights reserved.  
Philips and the Philips Shield Emblem are registered trade marks  
of Koninklijke Philips Electronics N.V and are used under license  
from Koninklijke Philips Electronics N.V.

**Specifications are subject to change without notice.**

**[www.philips.com](http://www.philips.com)**