

Brilliance

241B4LP



www.philips.com/welcome

UK Керівництво користувача	1
Техническая поддержка и гарантийное обслуживание	37
Усунення несправностей і розповсюджені питання	43

PHILIPS

Зміст

1.	Важливо	1
1.1	Меры предосторожности и техническая поддержка.....	1
1.2	Описание обозначений.....	2
1.3	Утилізація виробу та упаковки.....	3
2.	Налаштування монітору	4
2.1	Інсталяція	4
2.2	Експлуатація монітору	5
2.3	Зніміть підставку основи та основу.....	8
3.	Оптимізація зображення	10
3.1	SmartImage.....	10
3.2	SmartContrast.....	11
3.3	SmartSaturate	12
3.4	SmartSharpness	12
3.5	Philips SmartControl Premium	12
3.6	SmartDesktop Guide.....	20
3.7	PowerSensor™.....	25
4.	Технічні характеристики	26
4.1	Чіткість і попередньо встановлені режими.....	29
5.	Керування живленням	30
5.1	Автоматичне енергозбереження.....	30
6.	Інформація про норми	31
7.	Техническая поддержка и гарантийное обслуживание	37
7.1	Контроль качества пикселей плоских мониторов Philips.....	37
7.2	Технічна підтримка та гарантійне обслуговування.....	40
8.	Усунення несправностей і розповсюджені питання	43
8.1	Усунення несправностей.....	43
8.2	Розповсюджені питання SmartControl Premium	45
8.3	Загальні розповсюджені питання.....	46

1. Важливо

Це електронне керівництво призначене всім, хто користується монітором Philips. Будь ласка, приділіть час читанню керівництва перш ніж користуватися монітором. Воно містить важливу інформацію та примітки щодо експлуатації монітора.

Гарантія Philips діє за умови, що з продуктом обробляються належним чином і він використовується за призначенням відповідно до інструкцій з експлуатації, а також при умови пред'явлення підлинника чека-фактури або квитанції з вказаним датой покупки, іменем продавця та номером продукту.

1.1 Меры предосторожности и техническая поддержка

Застереження

Использование функций управления, настроек или процессов, которые не указаны в данном документе, могут привести к нарушению работы оборудования и опасности поражения электрическим током и/или механическому удару.

Прочитайте и следуйте инструкциям при подключении и работе с монитором.

Експлуатація

- Не піддавайте монітор дії прямого сонячного світла, дуже яскравого світла та будь-якого іншого джерела високої температури. Тривалий вплив цих факторів може призвести до знебарвлення та пошкодити монітор.
- Удалите все предметы, которые могут попасть в вентиляционные отверстия и тем самым создать помеху для охлаждения электроники монитора.
- Оставьте вентиляционные отверстия на корпусе открытыми.
- Устанавливая монитор, убедитесь, что выходы и входы для силового кабеля легко доступны.

- При выключении монитора из сети электропитания, подождите 6 секунд перед тем, как обратно присоедините силовой кабель или кабель постоянного тока для возобновления работы оборудования.
- Всегда используйте силовой кабель, одобренный компанией Philips. Если у вас нет силового кабеля, обратитесь в региональный центр обслуживания. (Обратитесь в Информационный сервисный центр)
- Під час роботи не піддавайте монітор дії вібрації, уникайте ударів.
- Не роняйте монітор во время експлуатації та транспортування.

Техническое обслуживание

- Щоб захистити монітор від можливого пошкодження, не застосуйте до панелі монітора надмірного тиску. Пересуваючи монітор, тримайтеся за рамку. Не піднімайте монітор, торкаючись рукою або пальцями панелі монітора.
- Если вы не собираетесь пользоваться монитором длительное время, выключите его из сети.
- Если вам необходимо протереть монитор влажной тканью, выключите его из сети. Если монитор включен, его можно протереть сухой тканью. Но никогда не пользуйтесь органическими растворителями или жидкостями на аммиаке для очистки монитора.
- Чтобы избежать повреждения или резкого удара, не используйте монитор вблизи источника пыли, воды, дождя или повышенной влажности.
- Если на монитор попала влага, немедленно протрите его сухой тканью.
- При попадании инородного тела или влаги внутрь монитора, немедленно выключите его из сети. Затем извлеките инородное тело или вытрите воду и отправьте в сервисный центр обслуживания.

- Не зберігайте монітор там, де на нього можуть діяти високі чи низькі температури або пряме сонячне світло.
- Для забезпечення найбільш ефективної роботи монітора і збільшення срока служби, температура і вологість приміщення, где знаходиться монітор, повинні бути наступні:
 - Температура: 0-40°C 32-95°F
 - Вологість: 20-80% RH

Важлива інформація щодо залишкового зображення

- Завжди вмикайте рухливу екранну заставку, коли лишаєте монітор бездіяльним. Завжди активуйте задачу періодичного поновлення екрану, якщо монітор показуватиме незмінний статичний зміст. Неперервний показ непорушного або статичного зображення протягом тривалого часу може викликати "вигоряння", також відоме як "залишкове зображення" або "зображення-привид" на екрані.
- "Вигоряння", "залишкове зображення" або "зображення-привид" – це феномен, широко відомий у технології панелей моніторів. У більшості випадків "вигоріле/ залишкове зображення" або "зображення-привид" поступово зникатиме протягом певного часу після того, як буде вимкнено живлення.

Обережно

Якщо не застосовувати екранну заставку або програму періодичного оновлення екрану, це може спричинити дефект "випалювання екрану", "залишкового зображення", або "примарних образів", який не буде зникати сам собою і не може бути усунутий. Гарантія не розповсюджується на вищезгадане пошкодження.

Сервис

- Только квалифицированный сервисный работник может открывать крышку монитора!
- Если для ремонта или сборки требуется какой-либо документ, обратитесь в региональный центр сервисного обслуживания. (Обратитесь в Информационный сервисный центр)
- Інформацію про перевезення див. у "Технічні характеристики".
- Не оставляйте монитор в легковом/ грузовом автомобиле под прямыми солнечными лучами.

Примечание

Обратитесь к техническому специалисту, если появились сбои в работе монитора, или вы не знаете, что предпринять, а в руководстве нет соответствующих инструкций.

1.2 Описание обозначений

Ниже следуют подпункты, в которых объясняется значение обозначений, встречающихся в данном руководстве.

Примечания, предостережения и предупреждения

В данном руководстве вместе с текстом могут использоваться обозначения, а сам текст может быть напечатан жирным шрифтом или курсивом. В таких блоках содержатся примечания, предостережения и предупреждения. Они выглядят следующим образом:

Примечание

В данном обозначении содержится важная информация и советы о том, как использовать компьютерную систему более эффективно.

Предостережение

Данное обозначение сообщает о том, как можно предотвратить возможное повреждение жесткого диска или потерю данных.

⚠ Обережно

Данное обозначение сообщает о физическом повреждении и о том, как этого можно избежать.

В альтернативных форматах некоторые предупреждения могут появляться без значков. В таких случаях соответствующий регулятивный орган устанавливает специальное изображение предупреждения.

Please find out about the local regulations on how to dispose of your old monitor and packing from your sales representative.

Recycling Information for Customers

Your display is manufactured with high quality materials and components which can be recycled and reused.

To learn more about our recycling program please visit www.philips.com/about/sustainability/recycling.

1.3 Утилізація виробу та упаковки

**Waste Electrical and Electronic Equipment-
WEEE**



This marking on the product or on its packaging illustrates that, under European Directive 2002/96/EC governing used electrical and electronic appliances, this product may not be disposed of with normal household waste. You are responsible for disposal of this equipment through a designated waste electrical and electronic equipment collection. To determine the locations for dropping off such waste electrical and electronic, contact your local government office, the waste disposal organization that serves your household or the store at which you purchased the product.

Your new monitor contains materials that can be recycled and reused. Specialized companies can recycle your product to increase the amount of reusable materials and to minimize the amount to be disposed of.

All redundant packing material has been omitted. We have done our utmost to make the packaging easily separable into mono materials.

2. Налаштування монітору

2.1 Інсталяція

1 До комплекту входять

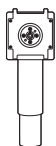
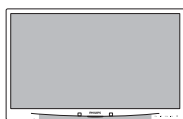

DVI (optional)



VGA (optional)

2 Інсталюйте підставку основи

1. Покладіть монітор долілиць на м'яку рівну поверхню, щоб не подряпати і не пошкодити екран.

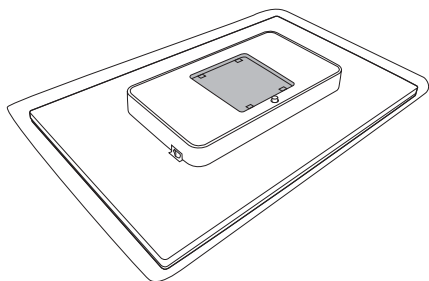

2. Закріпіть основу в ділянці кріплення VESA.

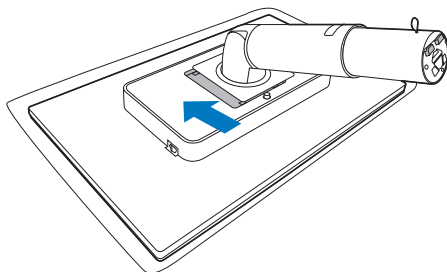

3. Утримуйте підставку основи монітора обома руками і надійно вставте підставку основи в стовпчик основи.

- (1) Приєднайте опору до стійки, обережно притискаючи, поки засувка не зафіксує опору.
- (2) Закрутивши пальцями гвинт, розташований знизу опори, надійно закріпіть стійку на опору.

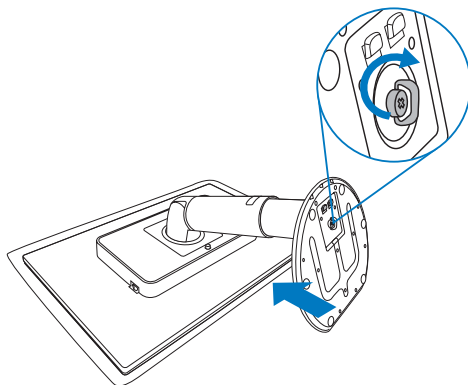

3 Підключення до ПК

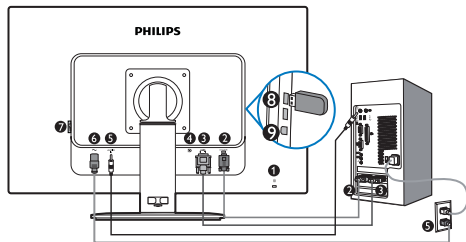

- 1** Кенсінгтонський замок проти крадіжки
- 2** Вхід VGA
- 3** Вхід DVI-D
- 4** Display port (241B4LPY)
- 5** Вхід аудіо
- 6** Вхід живлення змінного струму
- 7** Перемикач «Нульове живлення»
- 8** Вхід USB
- 9** Вихід USB

Підключення до ПК

1. Надійно підключіть шнур живлення ззаду до монітору.
2. Вимкніть комп'ютер і вийміть з розетки шнур живлення.
3. Підключіть кабель сигналу монітора до сполучувача відео ззаду на комп'ютері.
4. Підключіть кабель аудіо ПК ззаду до комп'ютера.
5. Підключіть шнур живлення комп'ютера та монітор до найближчої розетки електромережі.
6. Кабелем USB з'єднайте порт виходу даних USB на моніторі та порт USB на комп'ютері. Порт входу даних USB готовий для підключення будь-якого пристрою USB.
7. Увімкніть комп'ютер і монітор. Якщо монітор показує зображення, значить, інсталяцію виконано.

2.2 Експлуатація монітору

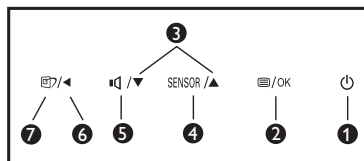
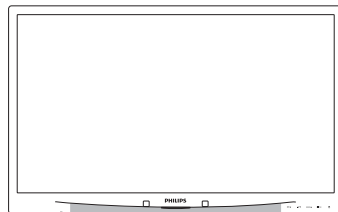

1 Опис виробу. Вигляд спереду

1		Щоб вмикати і вимикати живлення монітору.
2		Щоб увійти до EM.
3		Щоб регулювати EM.
4	SENSOR	PowerSensor.
5		Щоб регулювати гучність дисплею.
6		Поверніться до попереднього рівня EM.
7		SmartImage. Є 6 режимів на вибір: Office (Офіс), Photo (Фото), Movie (Кіно), Game (Гра), Економу (Економний) та Off (Вимкнути).

2. Опис екранного меню

Що таке ЕМ (екранне меню)?

Екранне меню (ЕМ) - це особлива характеристика всіх моніторів Philips. Вона надає можливість регулювати робочі характеристики екрану або вибрати функції моніторів прямо з вікна інструкцій екранного меню. Дружній до користувача інтерфейс екранного меню показаний нижче:



Основні та прості інструкції до контрольних клавш

У показаному вище ЕМ користувачі можуть натискати кнопки ▼▲ на передній панелі (жолобку) монітора, щоб пересувати курсор, ОК щоб підтвердити вибір або зміну.

ЕМ

Нижче подано загальний огляд структури екранного меню. Його можна використовувати пізніше для орієнтації серед різноманітних налаштувань монітору.

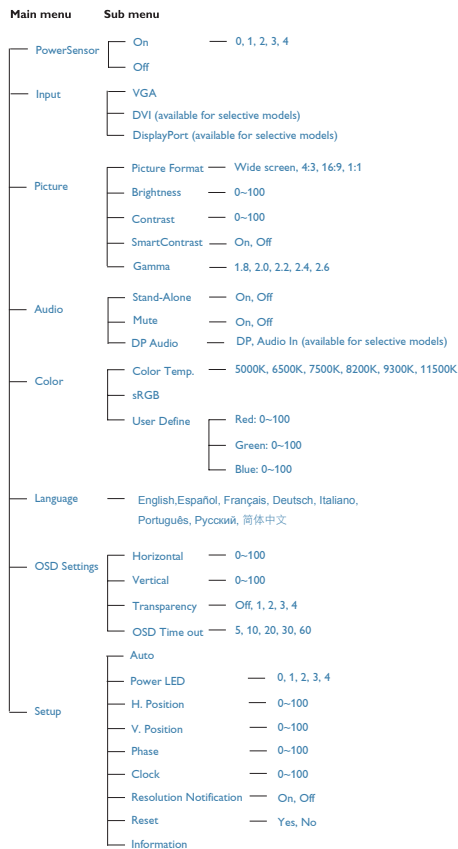

3 Примітка про чіткість

Цей монітор створений для оптимальної роботи з оригінальною чіткістю 1920×1080 на 60 Гц. Коли увімкнено живлення монітору на іншій чіткості, на екрані показано попередження: Щоб отримати найкращі результати, користуйтеся 1920×1080 на 60 Гц. Показ попередження про первинну чіткість можна вимкнути у Setup (Налаштування) в EM (екранне меню).

4 Фізична функція

Нахил

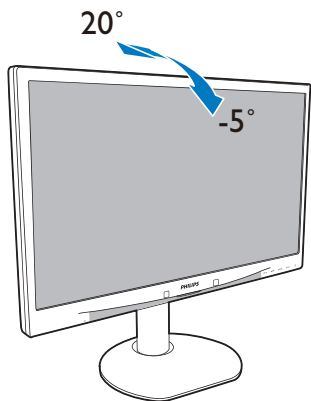

Регулювання висоти

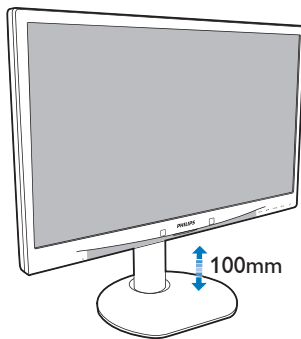

Стержень

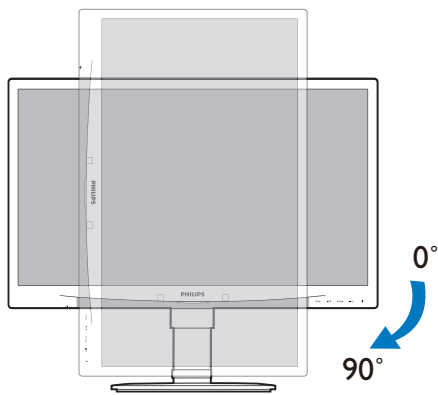

Шарнір

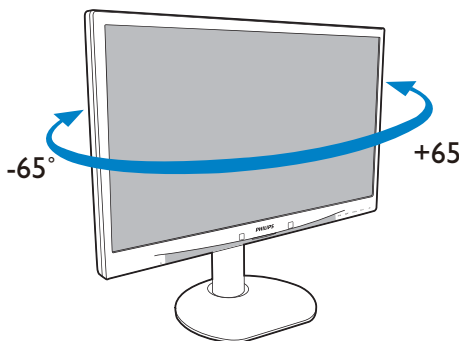

2.3 Зніміть підставку основи та основу

1 Як зняти підставку основи

Перш ніж почати розбирати основу монітору, будь ласка, виконайте наведені нижче вказівки, щоб уникнути пошкоджень техніки або травмування осіб.

1. Охайно розташуйте монітор долілиць на гладкій поверхні, щоб не подряпати і не пошкодити екран.

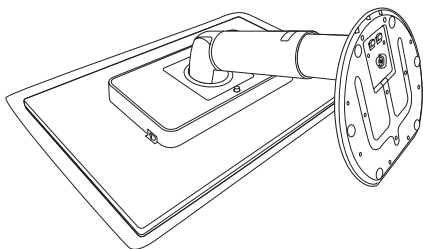

2. Відокремте стійку від опори:

- (1) Відкрутіть пальцями гвинт, розташований знизу опори
- (2) Обережними рухами вгору-вниз звільніть засувку, яка фіксує опору, й відокремте стійку від опори.

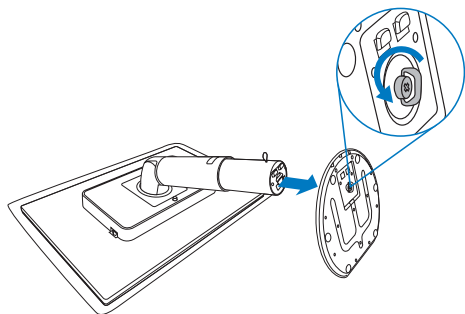

2 Зніміть основу

Умова:

- Для монтажу за стандартом VESA

1. Розтягніть основу монітору на максимальну висоту.

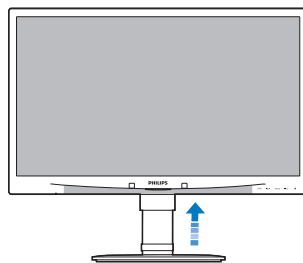

2. Акуратно розташуйте монітор долілиць на гладкій поверхні, щоб не подряпати і не пошкодити екран. Потім підійміть підставку монітору.

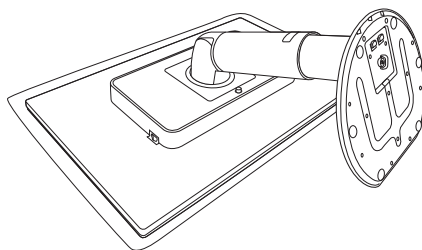

3. Натиснувши і утримуючи кнопку вивільнення, нахиліть основу і витягніть її назовні.

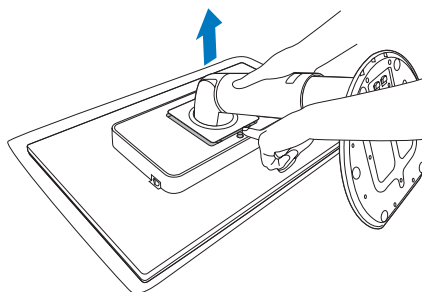

 **Примечание**

Монітор підходить для 100 мм x 100 мм сумісного з VESA монтажного інтерфейсу.

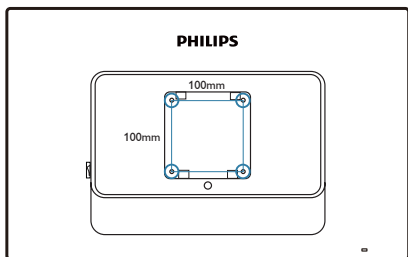

3. Оптимізація зображення

3.1 SmartImage

1 Що це?

надає попередні налаштування, які оптимізують показ різних типів змісту, динамічно регулюючи яскравість, контраст, колір та чіткість у реальному часі. З чим би ви не працювали: текстові задачі, показ зображень або перегляд відео, Philips SmartImage чудово оптимізує роботу монітору.

2 Для чого це потрібно?



Вам потрібен монітор, який оптимізує показ Вашого улюбленого змісту? SmartImage динамічно регулює яскравість, контраст, колір та чіткість у реальному часі, щоб покращити якість показу на Вашому моніторі.

3 Як це працює?

SmartImage – це ексклюзивна передова технологія Philips, яка аналізує показуваний на екрані зміст. Залежно від вибраного Вами сценарію SmartImage динамічно підсилює контраст, насиченість кольору та чіткість зображень, щоб покращити якість показу – все в реальному часі, а Вам слід лише натиснути на єдину кнопку.

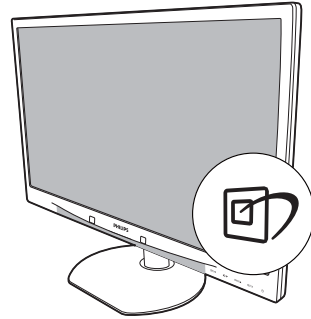
4 Як активувати SmartImage?



1. Натисніть , щоб запустити SmartImage на дисплеї;
2. Продовжуйте натискати , щоб перемикатися між Office (Офіс), Photo (Фото), Movie (Фільм), Game (Гра), Economy (Економний) та Off (Вимкнути);
3. Дисплей SmartImage лишатиметься на екрані 5 секунд – Ви також можете натиснути ОК (ОК), щоб підтвердити.
4. Коли активовано SmartImage, схема sRGB автоматично вимикається. Щоб застосувати sRGB, Вам знадобиться вимкнути SmartImage кнопкою  на передній панелі монітору.

Для прокручення вниз, крім клавіши **↓**, можна також натискати кнопки, щоб вибрати, **▼** **▲** і натиснути **OK (ОК)**, щоб підтвердити вибір і закрити екранне меню SmartImage. Є шість режимів на вибір. Office (Офіс), Photo (Фото), Movie (Фільм), Game (Гра), Economy (Економічний) та Off (Вимкнути).



- **Office (Офіс):** Підсилює символи тексту і зменшує яскравість, щоб спростити читання і зменшити напругу для очей. Цей режим значно покращує придатність до читання та продуктивність праці зі зведеними таблицями, файлами PDF, сканованими статтями або іншими розповсюдженими офісними задачами.
- **Photo (Фото):** Цей профіль поєднує насиченість кольору, динамічний контраст і підсилення різкості для показу фотографій та інших зображень надзвичайно ясно у барвистих кольорах – все без спотворень та бляклих кольорів.
- **Movie (Фільм):** Підсилена яскравість, поглиблене насичення кольору, динамічний контраст і надзвичайна чіткість показує кожну деталь у темніших ділянках відео. При цьому у яскравіших ділянках колір не стає бляклим – система динамічно підтримує природні якості зображення, щоб показувати відео найвищої якості.
- **Game (Гра):** Для покращання часу відповіді вмикається прискорення внутрішнього годинника, вирівнюються «рвані» краї предметів, які швидко пересуваються

екраном, підсилюється контраст для темної та яскравої гами. Цей профіль незамінний для гравців у комп'ютерні ігри.

- **Есопому (Економія):** У цьому профілі регулюється налаштування профілю, яскравості, контрасту та здійснюється тонке налаштування підсвічення для правильного показу щоденних офісних задач та меншого споживання енергії.
- **Off (Вимкнути):** Нема оптимізації за SmartImage.

3.2 SmartContrast

1 Що це?

Унікальна технологія, яка динамічно аналізує показуваний зміст і автоматично оптимізує контрастність монітора для максимальної чіткості та легкості перегляду, підсилюючи підсвічення для яснішого, чіткішого та яскравішого зображення, або зменшуючи підсвічення для кращого показу зображення на темному тлі.

2 Для чого це потрібно?

Ви бажаєте отримати найкращу чіткість та зручність перегляду будь-якого типу змісту. SmartContrast динамічно контролює контраст і регулює підсвічення, щоб отримати чітке яскраве зображення для ігор та відео або показує чіткий, легкий для читання текст для офісної роботи. Зменшивши споживання живлення монітором Ви зберігаєте кошти на електроенергію і продовжуєте строк роботи монітору.

3 Як це працює?

Коли Ви активуєте , він в реальному часі аналізуватиме зміст, який Ви показуєте, щоб регулювати кольори та контролювати інтенсивність підсвічення. Ця функція динамічно підсилює контраст для покращення якості перегляду відео та зображення у відеоіграх.

3.3 SmartSaturate

1 Що це?

Інтелектуальна технологія контролює насиченість кольору, ступінь змішування кольорів і надає яскраві зображення, коли Ви переглядаєте відео.

2 Для чого це потрібно?

Ви хочете отримати багаті жаві зображення для захоплюючого перегляду фотографій або відео..

3 Як це працює?

SmartSaturate динамічно контролює насиченість кольору, ступінь змішування кольорів і надає яскраві зображення, коли Ви переглядаєте зображення або відео у режимі Movie (Фільм) або Game (Гра). Він вимкнений, щоб надати якісний показ офісних задач, а також вимкнений в режимі Economy (Економічний), щоб зменшити енергоспоживання.

3.4 SmartSharpness

1 Що це?

Технологія Smart підсилює різкість, коли це необхідно для найкращої роботи дисплею під час перегляду відеоматеріалів або фотографій.

2 Для чого це потрібно?

Ви бажаєте отримати найвищу різкість для перегляду відеоматеріалів або відео.

3 Як це працює?

Кмітлива технологія підсилює чіткість при перегляді відео або фото у режимі Movie (Фільм) або Game (Гра). Вимкнено для якісного показу офісних задач і в Economy (Економічному) режимі, щоб зменшити енергоспоживання.

3.5 Philips SmartControl Premium

Нове ПЗ Philips SmartControl Premium надає можливість контролювати монітор за допомогою простого екранного графічного інтерфейсу. Складне регулювання – це вже вчорашній день. Дружнє до користувача ПЗ проведе Вас по тонкому налаштуванню чіткості, калібрації кольору, регулюванням годинника/ фази, точці білого RGB тощо.

ПЗ оснащене найновішою технологією в алгоритмі ядра для швидкої обробки даних та відповіді, сумісне з Windows 7, привертає увагу до себе рухливою піктограмою. Воно готове подарувати Вам новий досвід роботи з виробами Philips!

1 Інсталяція

- Виконуйте інструкцію і завершіть інсталяцію.
- Можна завантажити, коли інсталяція завершена.
- Якщо Ви бажаєте запустити програму пізніше, можна клацнути по “швидкому виклику” на стаціонарному компютері або на панелі інструментів.



Перший запуск – Програма-помічник

- Вперше після інсталяції SmartControl Premium програма автоматично перейде до Wizard (Програми-помічника) для першого запуску.
- Програма-помічник допомогатиме крок за кроком регулювати робочі характеристики монітору.
- Також можна пізніше перейти до меню Plug-in (плагінів), щоб запустити програму-помічник.
- На панелі Standard (Стандартна) можна регулювати більше опцій без допомоги програми-помічника.



2 Старт з панелі Standard (Стандартна):

Меню Adjust (Регулювання):

- Меню Adjust (Регулювання) надає можливість регулювати Brightness (яскравість), Contrast (контраст), Focus (фокус), Position (розташування) і Resolution (чіткість).
- Ви можете виконувати інструкції і регулювати налаштування.
- Cancel (Скасувати) питає користувача, чи не бажає він скасувати інсталяцію.

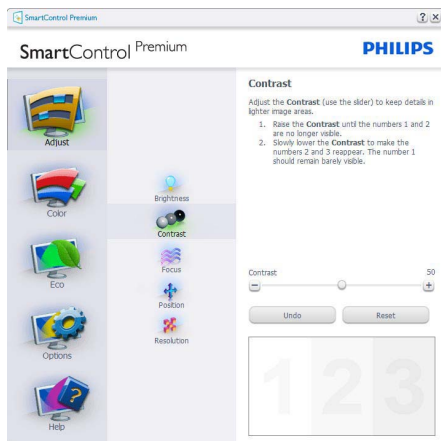
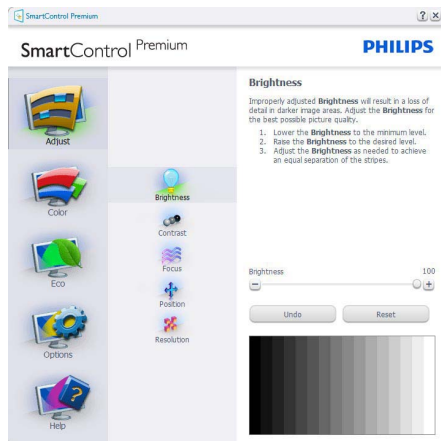

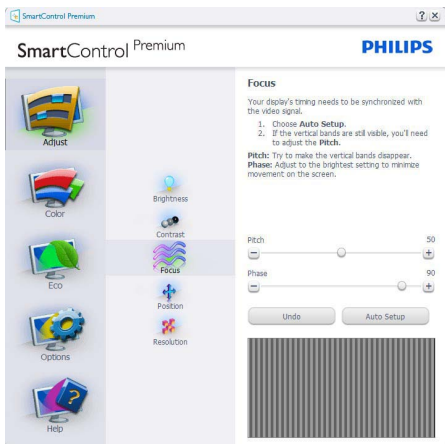

Color (Кольорове) меню:

- Color (Кольорове) меню надає можливість регулювати RGB, Black Level (рівень чорного), White Point (точку білого), Color Calibration (калібрацію кольору) та SmartImage (будь ласка, див. розділ SmartImage).
- Ви можете виконувати інструкції і регулювати налаштування.
- Пункти під-меню див. у нижченаведеній таблиці.
- Зразок Color Calibration (калібрації кольору)

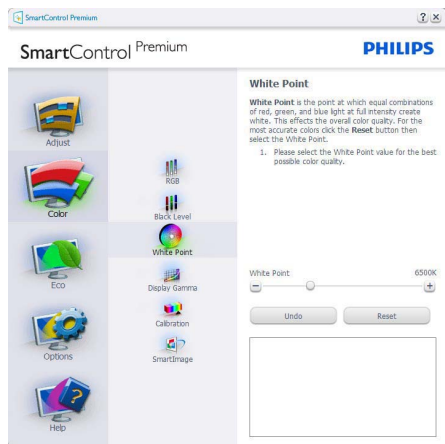
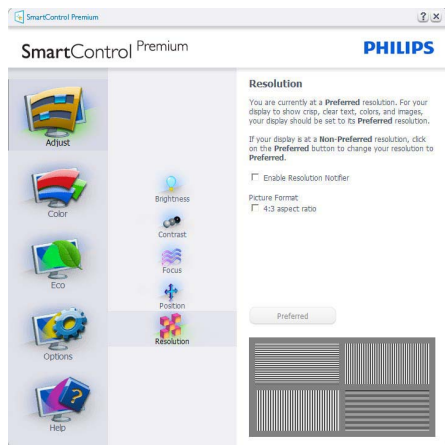
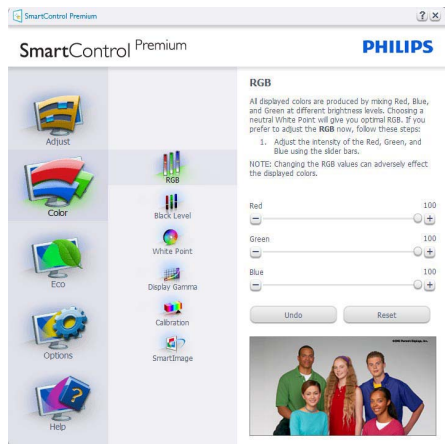
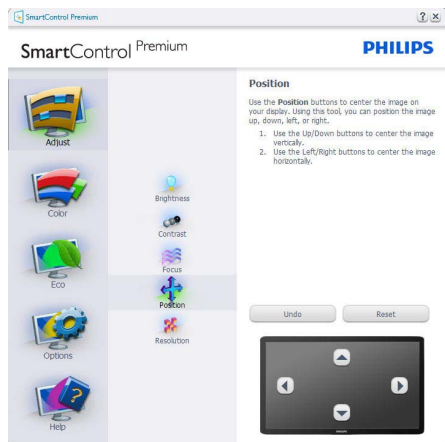

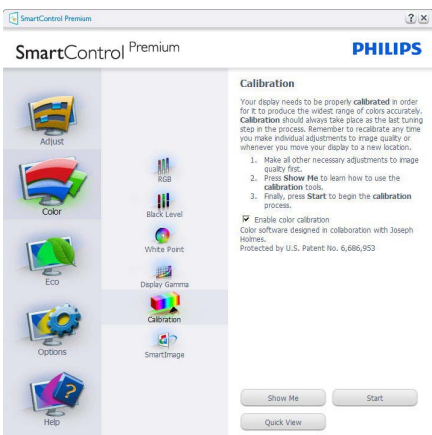
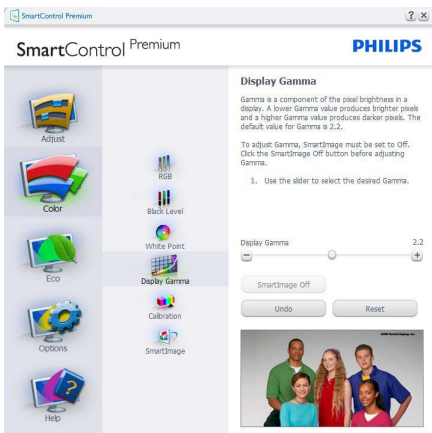

6. Мусить мати інформацію про патент на екрані калібрації.

Перший екран калібрації кольору:

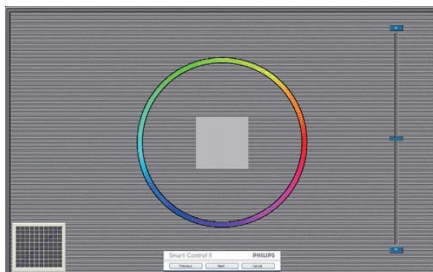

- Previous (Попередня) кнопку вимкнена до переходу на другий екран кольору.
- За допомогою Next (Далі) переходьте до наступної сторінки (всього 6).
- Нарешті Ви переходите до панелі File > Presets (Файл > Попередні налаштування).
- Cancel (Скасувати) закриває всі інтерфейси і повертається на сторінку плагінів.

SmartImage

надає користувачеві змінювати налаштування для кращого показу змісту залежно від його типу.

Коли встановлено Entertainment (Розваги), вимикаються SmartContrast та SmartResponse.

1. "Show Me" (Показати) запускає посібник з калібрації кольору.
2. Start (Старт) запускає послідовність калібрації з 6 кроків.
3. Quick View (Швидкий перегляд) завантажує зображення до/після.
4. Щоб повернутися до домашньої панелі Color (Колір), клацніть по кнопці Cancel (Скасувати).
5. Enable color calibration (Активувати калібрацію кольору) – за замовчанням увімкнено. Якщо зняти відмітку, це не дасть здійснити калібрацію кольору, видалить кнопки start (старту) і quick view (швидкого перегляду).

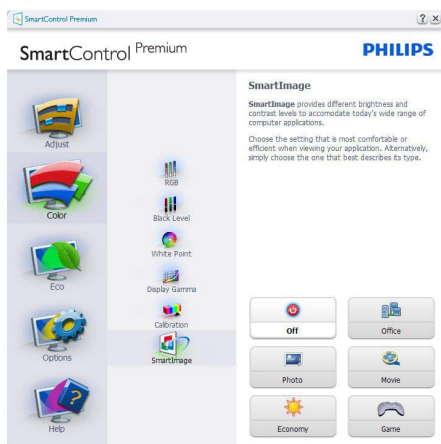

ECO

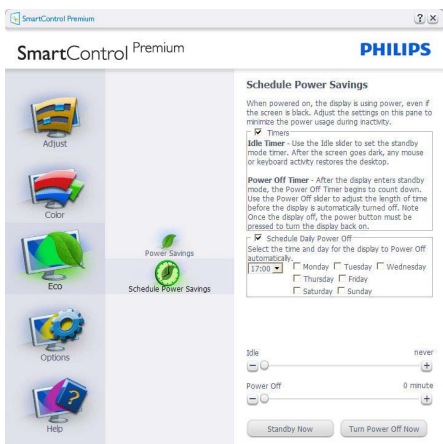

Панель визначення крадіжки буде активною лише якщо вибрати Theft Deterrence Mode (Режим визначення крадіжки) з випадного меню плагінів.

- Мінімум хвилин встановлено на 5. Повзун за замовчанням стоїть на "5".
- Не вимагає підключення дисплею до іншого хоста, щоб пристрій перейшов у режим Theft Deterrence (визначення крадіжки).



Після створення PIN панель Theft Deterrence (Визначення крадіжки) буде показувати Theft Deterrence Enabled (Визначення крадіжки активовано) і надасть кнопку (Опції PIN):

- Показано Theft Deterrence Enabled (Визначення крадіжки активовано).
- Disable Theft Deterrence Mode (Вимкнути режим визначення крадіжки) відкриває екран на наступній сторінці.
- Кнопка PIN Options (Опції PIN) доступна лише після створення PIN користувачем. Кнопка відкриває сайт ключів безпеки PIN.

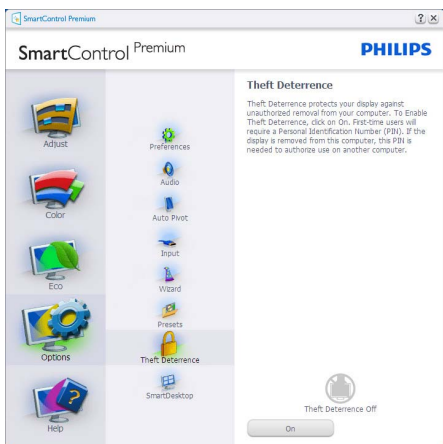

Щоб активувати визначення крадіжки, клацніть по Enable Theft Deterrence Mode (Активувати режим визначення крадіжки) – і Ви перейдете на наступний екран:

- Користувач може ввести код PIN від 4 до 9 цифр (виключно).
- Після введення коду PIN кнопка Асерт (Прийняти) переносить користувача до тимчасового діалогового вікна на наступній сторінці.

Options > Preferences (Опції > Улюблене) – буде активне лише якщо Ви виберете Preferences (Улюблене) з випадного меню Options (Опції). На невідтримуваному дисплеї, придатному до DDC/CI, будуть доступні лише панелі Help (Допомога) та Options (Опції).

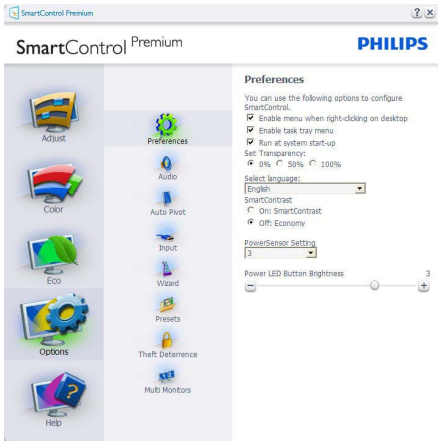

- Показує поточні налаштування улюбленого.
- Відмічене віконце активує цю особливу характеристику. Віконце для відмітки є перемикачем.
- Enable Context Menu (Меню активації контексту) на робочому столі за замовчанням відмічено **On** (Увімкнено). Меню Enable Context (Активувати контекст) показує пункту вибору для SmartControl Premium: Select Preset (Вибрати попередньо налаштоване) та Tune Display (Тонке налаштування дисплею) у контекстному меню, яке відкривається, якщо клацнути правою кнопкою миші по робочому столі. Вимкнене видаляє SmartControl Premium з контекстного меню правої кнопки миші.
- Піктограма Enable Task Tray (Активувати пакет задач) на робочому столі за замовчанням відмічено **On** (Увімкнено). Активація контекстного меню показує меню панелі задач для SmartControl Premium. Якщо правою кнопкою миші клацнути по піктограмі пакету задач, буде показано опції меню для Help (Допомога),

Technical Support (Технічна підтримка). Перевірте Upgrade (Вдосконалення), About (Про) та Exit (Вихід). Коли меню задач Enable (Активувати) вимкнено, піктограма пакету задач буде показувати лише EXIT (ВИХІД).

- Run at Startup (Запуск при увімкненні) за замовчанням позначено **On** (Увімк.). Вимкнене SmartControl Premium не запуситься при старті або з панелі задач. Єдиний спосіб запустити SmartControl Premium – це з «швидкого виклику» на робочому столі або з програмного файлу. Будь-яке попереднє налаштування для запуску при увімкненні не завантажиться, якщо позначку з цього віконця знято: Disabled (Вимкнено).
- Активувати режим прозорості (Windows 7, Vista, XP). За замовчанням 0% непрозоре.

Options > Input (Опції > Вхід) – буде активне лише якщо Ви виберете Input (Вхід) з випадного меню Options (Опції). На невідтримуваному дисплеї, придатному для DDC/CI, доступні лише панелі Help (Допомога) та Options (Опції). Всі інші панелі SmartControl Premium недоступні.

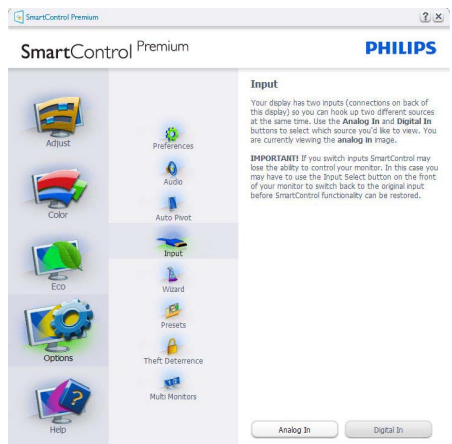

- Показ панелі інструкції джерела та налаштування поточного джерела входу.
- На дисплеях єдиного входу цієї панелі не буде видно.

Options > Audio (Опції > Аудіо) – буде активне лише якщо Ви виберете Volume (Гучність) з випадного меню Options (Опції). На невідтримуваному дисплеї, придатному для DDC/CI, будуть доступні лише панелі Help (Допомога) та Options (Опції).

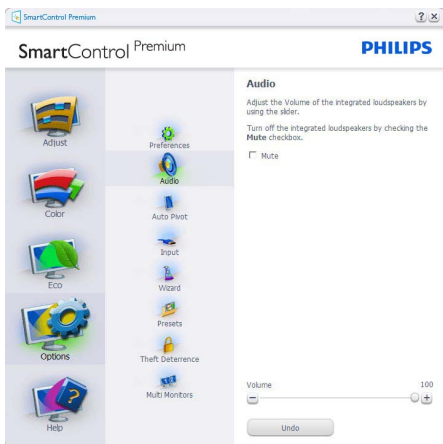

Help > User Manual (Допомога > Керівництво користувача) – буде активним лише якщо вибрати User Manual (Керівництво користувача) з випадного меню Help (Допомога). На невідтримуваному дисплеї, придатному до DDC/CI, будуть доступні лише панелі Help (Допомога) та Options (Опції).

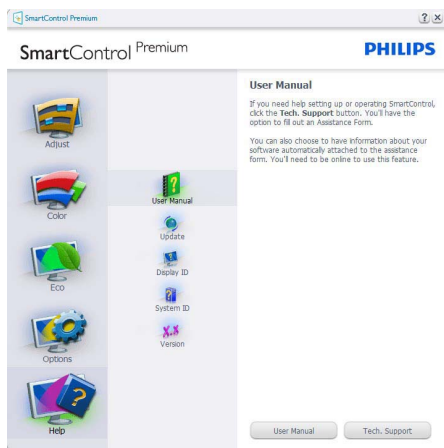

Help > Version (Допомога > Версія) – буде активне лише якщо Ви виберете Version (Версія) з випадного меню Help (Допомога). На невідтримуваному дисплеї, придатному до DDC/CI, будуть доступні лише панелі Help (Допомога) та Options (Опції).

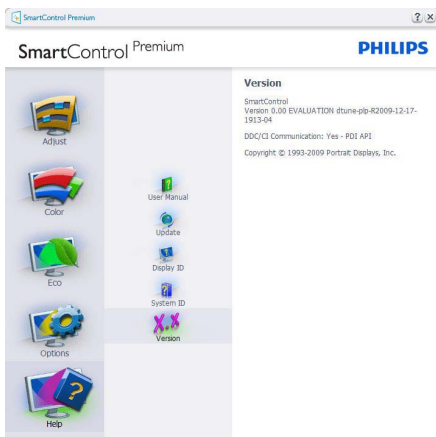

Option > Auto Pivot (Опція > Авто основа)

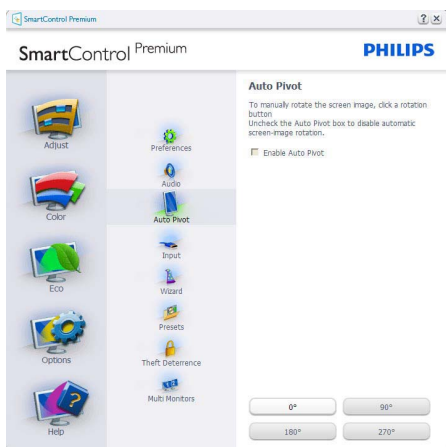

Context Sensitive (Залежне від контексту) меню

Залежне від контексту меню активоване за замовчанням. Якщо на панелі Options > Preferences (Опції > Улюблене) відмічено Enable Context Menu (Активувати залежне від контексту меню), меню буде показано.



У залежного від контексту меню є чотири пункти:

- SmartControl Premium – коли показано вибраний екран About (Інфо).
- Select Preset (Вибрати попереднє налаштоване) – надає ієрархічне меню збережених попередніх налаштувань для негайного використання. Відмітка показує поточно вибране попереднє налаштування. Factory Preset (Налаштування на фабричне) також можна вибрати з випадного меню.
- Tune Display (Тонке налаштування дисплею) – відкриває контрольну панель SmartControl Premium.
- SmartImage – Перевірте поточні налаштування, Office (Офіс), Photo (Фото), Movie (Фільм), Game (Гра), Economy (Економний), Off (Вимкнено).

Активовано меню панелі задач

Меню панелі задач можна показати, клацнувши правою кнопкою миші по піктограмі SmartControl Premium на панелі задач. Якщо клацнути лівою кнопкою миші, це запустить задачу.

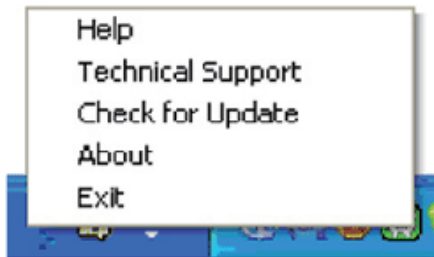

На панелі задач є п'ять пунктів:

- Help (Допомога) – це вхід до файлу керівництва користувача: Відкрийте файл керівництва користувача за допомогою вікна браузера за замовчанням.
 - Technical Support (Технічна підтримка) – показує сторінку технічної підтримки.
 - Check for Update (Перевірка поновлень) – переносить користувача на веб-сайт і порівнює версію користувача із найновішою доступною.
 - About (Про) – показує докладну інформацію для довідки: версію виробу, інформацію про випуск, назву виробу.
 - Exit (Вихід) – закрити SmartControl Premium
- Щоб знову запустити SmartControl Premium, виберіть SmartControl Premium з програмного меню та двічі клацніть по піктограмі на робочому столі ПК, або перезавантажте систему.



Вимкнено меню панелі задач

Коли панель задач вимкнена у теці улюбленого, доступний лише вибір EXIT (ВИХІД). Щоб повністю видалити SmartControl Premium з панелі задач, вимкніть Run at Startup (Запуск при автозавантаженні) в Options > Preferences (Опції > Улюблене).

3.6 SmartDesktop Guide**1 SmartDesktop**

SmartDesktop – це компонент SmartControl Premium. Інсталийте SmartControl Premium і в розділі Options (Параметри) виберіть SmartDesktop.

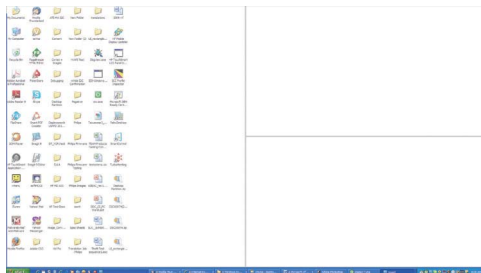

- Прапорець Align to partition (Вирівняти за розділом) вмикає автоматичне вирівнювання для вікна під час перетягування його у визначений розділ.
- Виберіть необхідний поділ, клацнувши його піктограму. Поділ буде застосовано до робочого столу, а піктограму – виділено.
- За допомогою кнопки Identify (Визначити) можна швидко переглянути сітку поділу.

**2 Перетягування вікон**

Після настроювання поділів і встановлення прапорця Align to partition (Вирівняти за розділом) вікна можна перетаскувати в розділ, і вони будуть при цьому автоматично вирівнюватися. Коли вікно й курсор миші знаходиться в межах розділу, розділ виділяється.

Примітка

Якщо контурів розділу при перетягуванні вікна не видно, значить параметр "Відображати вміст вікна під час перетягування" вимкнено. Щоб увімкнути його:

1. На Панелі керування виберіть "Система".
2. Натисніть "Додаткові параметри системи" (у Windows Vista і Windows 7 ця кнопка розташована на лівій бічній панелі).
3. У розділі "Продуктивність" натисніть "Параметри".
4. У списку параметрів встановіть прапорець "Відображати вміст вікна під час перетягування" й натисніть кнопку ОК.

Інший спосіб:

Windows Vista:

Панель керування > Персоналізація > Колір та оформлення вікон > натисніть "Відкрити класичний вигляд, властивостей, щоб відобразити більше параметрів кольорів" > натисніть кнопку "Ефекти" > встановіть прапорець "Відображати вміст вікна під час перетягування".

Windows XP:

Властивості екрана > Оформлення > Ефекти > встановіть прапорець "Відображати вміст вікна під час перетягування".

Windows 7:

Інших способів немає.

3 Команди, доступні з рядка заголовка

Доступ до Desktop partition (Поділу робочого столу) можна одержати з рядка заголовка активного вікна. Це швидкий і простий спосіб керування робочим столом і перенесення будь-якого вікна в будь-який розділ без перетягування. Наведіть курсор на рядок заголовка активного вікна, щоб відкрити розкривне меню.

**4 Контекстне меню**

Клацніть правою кнопкою миші значок Desktop Partition (Поділу робочого столу), щоб відкрити розкривне меню.

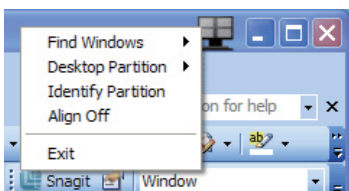
**1. Find Windows (Знайти вікна) –**

у деяких випадках користувач може помістити кілька вікон в один розділ. Команда Find Window (Знайти вікна) покаже всі відкриті вікна й перемістить обране вікно на передній план.

2. Desktop Partition (Поділ робочого столу) –

команда Desktop Partition (Поділ робочого столу) показує поточний обраний поділ і дозволяє швидко вибрати інший поділ з показаних у розкривному списку.

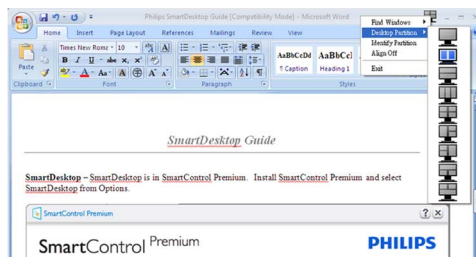
**Примітка**

Якщо підключено більше одного дисплея, можна вибрати дисплей, для якого потрібно змінити поділ. Виділена піктограма представляє поточний активний поділ.

3. Identify Partition (Визначити поділ) –

покаже сітку контуру поточного поділу робочого столу.

4. Align On/Align Off (Вирівнювання ввімк./вимк.) –

вмикає/вимикає функцію автоматичного вирівнювання під час перетягування.

5. Exit (Вихід) – закрити Desktop Partition (Поділ робочого столу) і вікно Display Tune (Настроювання екрана). Щоб знову перейти до настроювання, виберіть Display Tune (Настроювання екрана) в меню "Пуск" або клацніть ярлик на робочому столі.

5 Меню піктограми поділу робочого столу

Клацніть лівою кнопкою піктограму Desktop Partition (Поділу робочого столу), щоб швидко перемістити активне вікно в будь-який розділ, не вдаючись до перетягування. Після того, як ви відпустите кнопку, вікно опиниться у виділеному розділі.







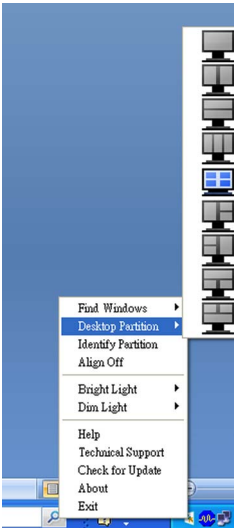

6 Контекстне меню панелі задач

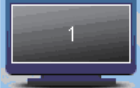
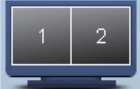
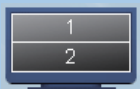
На панелі задачі також доступна більша частина функцій, які є в рядку заголовка (за винятком автоматичного переміщення вікна в будь-який розділ). Для доступу до функцій клацніть панель правою кнопкою миші.

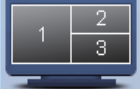
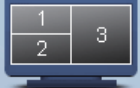

- **Find Windows (Знайти вікна)** – у деяких випадках користувач може помістити кілька вікон в один розділ. Команда Find Window (Знайти вікна) покаже всі відкриті вікна й перемістить обране вікно на передній план.
 - **Desktop Partition (Поділ робочого столу)** – команда Desktop Partition (Поділ робочого столу) показує поточний обраний поділ і дозволяє швидко вибрати інший поділ з показаних у розкритому списку.
 - **Identify Partition (Визначити поділ)** – показує сітку контуру поточного поділу робочого столу.
 - **Align On/Align Off (Вирівнювання ввімк./вимк.)** – вмикає/вимикає функцію автоматичного вирівнювання під час перетягування.
- 7** **Визначення поділів SmartDesktop**

Ім'я	Опис	Зображення
Повний робочий стіл	Усі настройки застосовуються до всього робочого столу.	
Вертикально	Оцінюється роздільна здатність екрана, після чого екран поділяється на два рівних вертикальних розділи. Для 90/270 підтримується вертикальна конфігурація.	
Горизонтально	Оцінюється роздільна здатність екрана, після чого екран поділяється на два рівних горизонтальних розділи. Для 90/270 підтримується горизонтальна конфігурація.	
Потрійна вертикаль	Оцінюється роздільна здатність екрана, після чого екран поділяється на три рівних вертикальних розділи. Для 90: розділ 1 – горизонтальний верхній, розділ 2 – горизонтальний середній, розділ 3 – горизонтальний нижній. Для 270: розділ 3 – горизонтальний верхній, розділ 2 – горизонтальний середній, розділ 1 – горизонтальний нижній.	
Вертикально з розбивкою ліворуч	Оцінюється роздільна здатність екрана, після чого екран поділяється на два вертикальних розділи, ліва частина – один великий розділ, права частина розділена на два рівних горизонтальних розділи. Для 90: розділ 1 зверху, розділи 2 і 3 знизу; для 270: розділ 1 знизу, розділи 2 і 3 зверху.	
Вертикально з розбивкою праворуч	Оцінюється роздільна здатність екрана, після чого екран поділяється на два вертикальних розділи, права частина – один великий розділ, ліва частина розділена на два рівних горизонтальних розділи. Для 90: розділи 1 і 2 зверху, розділ 3 знизу. Для 270: розділ 3 зверху, розділи 1 і 2 знизу.	

Ім'я	Опис	Зображення
Горизонтально, розбивка зверху	<p>Оцінюється роздільна здатність екрана, після чого екран поділяється на два горизонтальних розділи роздела, верхня частина – один великий розділ, нижня частина розділена на два рівних вертикальних розділи.</p> <p>Для 90: розділ 1 праворуч вертикально, розділи 2 і 3 ліворуч вертикально.</p> <p>Для 270: розділ 1 ліворуч вертикально, розділи 2 і 3 праворуч вертикально.</p>	
Горизонтально, розбивка знизу	<p>Оцінюється роздільна здатність екрана, після чого екран поділяється на два горизонтальних розділи роздела, нижня частина – один великий розділ, верхня частина розділена на два рівних вертикальних розділи.</p> <p>Для 90: розділи 1 і 2 праворуч вертикально, розділ 3 ліворуч вертикально.</p> <p>Для 270: розділи 1 і 2 ліворуч вертикально, розділи 2 і 3 праворуч вертикально.</p>	
Рівна розбивка	<p>Оцінюється роздільна здатність екрана, після чого екран поділяється на чотири рівних розділи.</p>	

3.7 PowerSensor™

1 Як це працює?

- PowerSensor працює за принципом передачі та прийому безпечних інфрачервоних сигналів, щоб визначити присутність користувача.
- Коли користувач знаходиться перед монітором, він працює як звичайно, з налаштуваннями користувача: яскравість, контраст, колір тощо.
- Припустимо, що монітор встановлено на 100 % яскравості. Коли користувач полишає своє місце і більше не знаходиться перед монітором, монітор може автоматично зменшити енергоспоживання до 80 %.

Користувач перед екраном

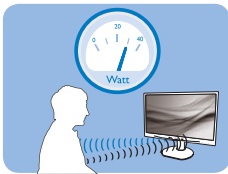

Користувача нема перед екраном

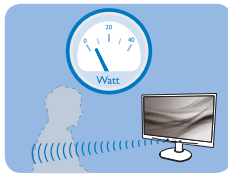

Ілюстрація, як змінюється енергоспоживання, наведена лише для довідки

2 Налаштування

Налаштування за замовчанням

За замовчанням (Налаштування 3) визначає присутність користувача на відстані між 30 та 100 см (12 та 40 дюймів) від дисплею та під кутом у п'ять градусів ліворуч або праворуч від монітору.

Налаштування користувача

Якщо Ви бажаєте знаходитися поза вказаною зоною, виберіть більшу силу сигналу: чим вище налаштування, тим сильніший сигнал визначення. Для максимальної ефективності PowerSensor та можливості правильно визначити Ваше розташування, будь ласка, знаходьтеся прямо перед монітором.

- Якщо ви знаходитесь на відстані більше 100 см або 40 дюймів від монітору, використовуйте максимальну силу сигналу для відстаней до 129 см або 47 дюймів (налаштування 4)
- Через те, що темний одяг поглинає інфрачервоний сигнал, навіть коли користувач знаходиться на відстані 100 см або 40 дюймів від дисплею, збільшіть силу сигналу, коли на Вас чорний або темний одяг.

- Будь-коли можна повернутися в режим за замовчанням (Налаштування 3)

«Гаряча клавіша»

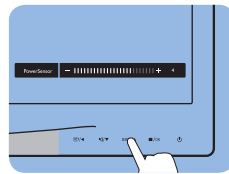

Сенсорна відстань

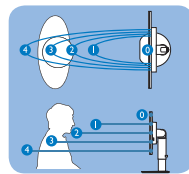

Режим пейзаж/портрет

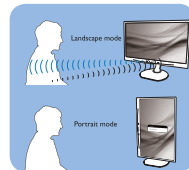

Як регулювати налаштування

Якщо PowerSensor не працює як слід в зоні або поза зоною, визначення можна тонко налаштувати таким чином:

- Натисніть «гарячу клавішу» PowerSensor.
- На панелі регулювання Ви знайдете налаштування за замовчанням «3».
- Відрегулюйте визначення PowerSensor на Налаштування 4 і натисніть ОК (ОК).
- Перевірте нове налаштування: чи правильно PowerSensor визначає Ваше розташування, коли Ви знаходитесь на своєму місці.
- PowerSensor функція призначена працювати лише у режимі Landscape (Пейзаж) - горизонтально. Після увімкнення PowerSensor він автоматично вимкнеться, якщо монітор використовується у режимі Portrait (Портрет) - 90 градусів/вертикальне розташування; режим автоматично вмикається, коли монітор повертається на фабричне налаштування Landscape (Пейзаж).

Примечание

Вибраний вручну режим PowerSensor працюватиме, поки Ви не зміните налаштування, або не повернетесь на налаштування за замовчанням. Якщо Ви помітите, що PowerSensor занадто чутливий до рухів поруч, будь ласка, знизьте силу сигналу.

4. Технічні характеристики

Зображення/Дисплей	
Тип панелі монітора	TFT РК-дисплей
Підсвічення	LED
Розмір панелі	Ширина 24 дюйми (61,0 см)
Формат зображення	16:9
Щільність пікселів	0,277 x 0,277 мм
Яскравість	250 кандел/м ²
SmartContrast	20.000.000:1
Контраст (типово)	1000:1
Час відповіді (типово)	5 мсек
Оптимальна чіткість	1920 x 1080 на 60 Гц
Кут перегляду	170° (по горизонталі) / 160° (по вертикалі) при C/R (команда/відповідь) > 10
Підсилення зображення	SmartImage
Кольори дисплею	16,7 мільйонів
Частота вертикального поновлення	56 Гц – 76 Гц
Частота горизонтальної розгортки	30 кГц – 83 кГц
sRGB	ТАК
Сполучення	
Вхід сигналу (241В4LP)	DVI-D (Цифровий),VGA (аналоговий)
Вхід сигналу (241В4LPY)	DVI-D (Цифровий),VGA (аналоговий), Display port
USB	USB 2.0 x 2
Сигнал входу	Окрема синхронізація, синхронізація за зеленим
Вхід/Вихід аудіо	Аудіовхід від ПК, вихід на навушники
Зручність	
Вбудовані динаміки	1,5W x 2
Для зручності користувача	
Мови EM	Англійська, французька, німецька, італійська, російська, іспанська, китайська - спрощені ієрогліфи, португальська
Інші зручні пристосування	Пристрій для підвішування VESA (100 x 100 мм), кенсінгтонський замок
Сумісність із "вмикай та працюй"	DDC/CI, sRGB, Windows 7/Vista/XP, Mac OSX, Linux
Підставка	
Нахил	-5/+20
Шарнір	-65/+65
Регулювання висоти	100 мм

Живлення (241B4LP)			
Режим «Увімкнено»	21,5 Вт (типово), 38 Вт (макс.) (з аудіо та USB x 2)		
Режим «Увімкнено» (Режим ECO) (типово)	12 Вт		
Енергоспоживання (EnergyStar 5.0 тестовий метод)	Вхід перемінного струму 100А +/- 5А, 50 Гц +/- 3 Гц	Вхід перемінного струму 115А +/- 5А, 60 Гц +/- 3 Гц	Вхід перемінного струму 230А +/- 5А, 50 Гц +/- 3 Гц
Звичайна експлуатація (типово)	20,81 Вт	20,75 Вт	20,82 Вт
Очікування (типово)	0,1 Вт	0,1 Вт	0,1 Вт
Вимк.	0 Вт	0 Вт	0 Вт
Розсіяння тепла*	Вхід перемінного струму 100А +/- 5А, 50 Гц +/- 3 Гц	Вхід перемінного струму 115А +/- 5А, 60 Гц +/- 3 Гц	Вхід перемінного струму 230А +/- 5А, 50 Гц +/- 3 Гц
Звичайна експлуатація	71,02 ВТУ	70,82 ВТУ	71,06 ВТУ
Очікування (типово)	0,34 ВТУ	0,34 ВТУ	0,34 ВТУ
Вимк.	0 ВТУ	0 ВТУ	0 ВТУ
Живлення (241B4LPY)			
Режим «Увімкнено»	26 Вт (типово), 39 Вт (макс.) (з аудіо та USB x 2)		
Режим «Увімкнено» (Режим ECO) (типово)	12 Вт		
Енергоспоживання (EnergyStar 5.0 тестовий метод)	Вхід перемінного струму 100А +/- 5А, 50 Гц +/- 3 Гц	Вхід перемінного струму 115А +/- 5А, 60 Гц +/- 3 Гц	Вхід перемінного струму 230А +/- 5А, 50 Гц +/- 3 Гц
Звичайна експлуатація (типово)	21,57 Вт	21,44 Вт	21,42 Вт
Очікування (типово)	0,1 Вт	0,1 Вт	0,1 Вт
Вимк.	0 Вт	0 Вт	0 Вт
Розсіяння тепла*	Вхід перемінного струму 100А +/- 5А, 50 Гц +/- 3 Гц	Вхід перемінного струму 115А +/- 5А, 60 Гц +/- 3 Гц	Вхід перемінного струму 230А +/- 5А, 50 Гц +/- 3 Гц
Звичайна експлуатація	73,62 ВТУ	73,17 ВТУ	73,11 ВТУ
Очікування (типово)	0,34 ВТУ	0,34 ВТУ	0,34 ВТУ
Вимк.	0 ВТУ	0 ВТУ	0 ВТУ

Світлодіодний індикатор живлення	У режимах: Білий, режим Очікування (Standby/Sleep): Білий (мерехтіння)
Енергопостачання	Вбудоване, 100 - 240 В перемінного струму, 50/60 Гц
Габарити	
Виріб з підставкою (ширина x довжина x висота)	565 x 403 x 227мм
Виріб без підставки (ширина x довжина x висота)	565 x 352 x 55мм
Габарити упаковки (ширина x довжина x висота)	624 x 405 x 172мм
Вага	
Виріб з підставкою	6,3kg
Виріб без підставки	4,3kg
Виріб із упаковкою	8,3kg
Умови експлуатації	
Температурний діапазон	Температура зберігання: від -20°C до 60°C
	Температура експлуатації: від 0°C to 40°C
Відносна вологість	від 20% до 80%
Висота над рівнем моря	Не для експлуатації: + 40.000 футів (12.192 м)
	Експлуатація: + 12.000 футів (3.658 м)
MTBF (середній час між відмовами)	30.000 годин
Для оточуючого середовища	
Правила про вміст небезпечних речовин (ROHS)	ТАК
EPEAT	Золото (www.epeat.net)
EnergyStar	5.0
Упаковка	100% підлягає переробці
Спеціальні речовини	Упаковка не містить бром-антизапальника/ПВХ
Сумісність і стандарти	
Сертифікація	BSMI, CE Знак, FCC (Федеральна комісія зв'язку США) Клас B, GOST, SEMKO, TCO Certified, UL/cUL, ISO9241-307, TUV-GS, TUV-Ergo
Корпус	
Колір	Чорний/срібний
Закінчити	Фактура

Примечание

1. Рейтинг EPEAT Gold або Silver діє тільки там, де Philips реєструє продукт. Щоб дізнатися про стан реєстрації у вашій країні, відвідайте веб-сайт www.epeat.net.
2. Ці дані можуть змінюватися без попередження. Завантажте найновішу версію брошури www.philips.com/support.

4.1 Чіткість і попередньо встановлені режими

1 Максимальна чіткість

Для 241B4LP/241B4LPY

1920 x 1080 на 60 Гц (аналоговий вхід)

1920 x 1080 на 60 Гц (цифровий вхід)

2 Рекомендована чіткість

Для 241B4LP/241B4LPY

1920 x 1080 на 60 Гц (цифровий вхід)

Горизонтальна частота (кГц)	Чіткість	В. частота (Гц)
31,47	640x480	59,94
37,88	800x600	60,32
48,36	1024x768	60,00
54,00	1152x864	60,00
44,77	1280x720	59,86
47,78	1280x768	59,87
49,70	1280x800	59,81
60,00	1280x960	60,00
63,89	1280x1024	60,02
47,71	1360x768	60,02
55,47	1440x900	59,90
55,94	1440x900	59,89
75,00	1600x1200	60,00
64,67	1680x1050	59,88
65,29	1680x1050	59,95
66,59	1920x1080	59,93
74,04	1920x1200	59,95
67,50	1920x1080	60,00

Примечание

Зауважте, що ваш монітор найкраще працює з роздільною здатністю

1920 x 1080 і частотою оновлення 60 Гц.

Для отримання найкращої якості зображення використовуйте цю рекомендовану роздільну здатність.

5. Керування живленням

5.1 Автоматичне енергозбереження

Якщо Ви маєте сумісну з VESA DPM карту дисплею або ПЗ, інстальоване на ПК, монітор може автоматично зменшувати споживання електроенергії під час бездіяльності. Якщо визначено введення з клавіатури, миші або іншого пристрою введення, монітор автоматично "прокинеться". Наступна таблиця показує споживання електроенергії та повідомляє про цю особливу характеристику енергозбереження:

Визначення управління живленням (241B4LP)					
Режим VESA	Відео	Синхронізація по горизонталі	Синхронізація по вертикалі	Використання живлення	Колір світлодіода
Активний	УВІМК.	Так	Так	21,5 Вт (типово), 38 Вт (макс.) (з аудіо та USB x 2)	Білий
Очкування (типово)	ВИМКН.	Ні	Ні	0,1 Вт	Білий (мерехтіння)
Вимкнено	ВИМКН.	-	-	0 Вт	ВИМКН.

Визначення управління живленням (241B4LPY)					
Режим VESA	Відео	Синхронізація по горизонталі	Синхронізація по вертикалі	Використання живлення	Колір світлодіода
Активний	УВІМК.	Так	Так	26 Вт (типово), 39 Вт (макс.) (з аудіо та USB x 2)	Білий
Очкування (типово)	ВИМКН.	Ні	Ні	0,1 Вт	Білий (мерехтіння)
Вимкнено	ВИМКН.	-	-	0 Вт	ВИМКН.

Наступне налаштування використовується, щоб вимірювати енергоспоживання монітора.

Первинна чіткість: 1920 x 1080

Контраст: 50%

Яскравість: 250 ніт

Температура кольору: 6500K з повною матрицею білого

Аудіо та USB неактивні (Вимкнено)

Примечание

Ці дані можуть змінюватися без попередження.

6. Інформація про норми

Lead-free Product



Lead free display promotes environmentally sound recovery and disposal of waste from electrical and electronic equipment. Toxic substances like Lead has been eliminated and compliance with European community's stringent RoHS directive mandating restrictions on hazardous substances in electrical and electronic equipment have been adhered to in order to make Philips monitors safe to use throughout its life cycle.

Congratulations,

Your display is designed for both you and the planet!



The display you have just purchased carries the TCO Certified label. This ensures that your display is designed,

manufactured and tested according to some of the strictest quality and environmental requirements in the world. This makes for a high performance product, designed with the user in focus that also minimizes the impact on the climate and our natural environment.

TCO Certified is a third party verified program, where every product model is tested by an accredited impartial test laboratory. TCO Certified represents one of the toughest certifications for displays worldwide.

Some of the Usability features of the TCO Certified for displays:

- Visual ergonomics for good image quality is tested to ensure top performance and reduce sight and strain problems. Important parameters are luminance, contrast, resolution, black level, gamma curve, colour and luminance uniformity and colour rendering
- Products are tested according to rigorous safety standards at impartial laboratories
- Electric and magnetic fields emissions as low as normal household background levels

- Low acoustic noise emissions (when applicable)

Some of the Environmental features of the TCO Certified for displays:

- The brand owner demonstrates corporate social responsibility and has a certified environmental management system (EMAS or ISO 14001)
- Very low energy consumption both in on- and standby mode minimize climate impact
- Restrictions on chlorinated and brominated flame retardants, plasticizers, plastics and heavy metals such as cadmium, mercury and lead (RoHS compliance)
- Both product and product packaging is prepared for recycling
- The brand owner offers take-back options

The requirements can be downloaded from our web site. The requirements included in this label have been developed by TCO Development in co-operation with scientists, experts, users as well as manufacturers all over the world. Since the end of the 1980s TCO has been involved in influencing the development of IT equipment in a more user-friendly direction. Our labeling system started with displays in 1992 and is now requested by users and IT manufacturers all over the world. About 50% of all displays worldwide are TCO certified.

For more information, please visit
www.tcodevelopment.com

For displays with glossy bezels the user should consider the placement of the display as the bezel may cause disturbing reflections from surrounding light and bright surfaces.

EPEAT

(www.epeat.net)



"The EPEAT (Electronic Product Environmental Assessment Tool) program evaluates computer desktops, laptops, and monitors

based on 51 environmental criteria developed through an extensive stakeholder consensus process supported by US EPA.

EPEAT system helps purchasers in the public and private sectors evaluate, compare and select desktop computers, notebooks and monitors based on their environmental attributes. EPEAT also provides a clear and consistent set of performance criteria for the design of products, and provides an opportunity for manufacturers to secure market recognition for efforts to reduce the environmental impact of its products."

Benefits of EPEAT

Reduce use of primary materials

Reduce use of toxic materials

Avoid the disposal of hazardous waste EPEAT'S requirement that all registered products meet ENERGY STAR's energy efficiency specifications, means that these products will consume less energy throughout their life.

CE Declaration of Conformity

This product is in conformity with the following standards

- EN60950-1:2006 (Safety requirement of Information Technology Equipment)
- EN55022:2006 (Radio Disturbance requirement of Information Technology Equipment)
- EN55024:1998+A1:2001+A2:2003 (Immunity requirement of Information Technology Equipment)
- EN61000-3-2:2006 (Limits for Harmonic Current Emission)
- EN61000-3-3:1995+A1:2001+A2:2005 (Limitation of Voltage Fluctuation and Flicker) following provisions of directives applicable
- 2006/95/EC (Low Voltage Directive)
- 2004/108/EC (EMC Directive)
- 2005/32/EC (EuP Directive, EC No. 1275/2008 implementing Directive for Standby and Off mode power consumption) and is produced by a manufacturing organization on ISO9000 level.

The product also comply with the following standards

- ISO9241-307:2008 (Ergonomic requirement, Analysis and compliance test methods for electronic visual displays)
- GS EK1-2000:2009 (GS mark requirement)
- prEN50279:1998 (Low Frequency Electric and Magnetic fields for Visual Display)
- MPR-II (MPR:1990:8/1990:10 Low Frequency Electric and Magnetic fields)
- TCO certified (Requirement for Environment Labeling of Ergonomics, Energy, Ecology and Emission, TCO: Swedish Confederation of Professional Employees) for TCO versions

Energy Star Declaration

(www.energystar.gov)



As an ENERGY STAR® Partner, we have determined that this product meets the ENERGY STAR® guidelines for energy efficiency.

Note

We recommend you switch off the monitor when it is not in use for a long time.

Federal Communications Commission (FCC) Notice (U.S. Only)

⚠ This equipment has been tested and found to comply with the limits for a Class B digital device, pursuant to Part 15 of the FCC Rules. These limits are designed to provide reasonable protection against harmful interference in a residential installation. This equipment generates, uses and can radiate radio frequency energy and, if not installed and used in accordance with the instructions, may cause harmful interference to radio communications. However, there is no guarantee that interference will not occur in a particular installation. If this equipment does cause harmful interference to radio or television reception, which can be determined by turning the equipment off and on, the user is encouraged to try to correct the interference by one or more of the following measures:

- Reorient or relocate the receiving antenna.
- Increase the separation between the equipment and receiver.
- Connect the equipment into an outlet on a circuit different from that to which the receiver is connected.
- Consult the dealer or an experienced radio/TV technician for help.

⚠ Changes or modifications not expressly approved by the party responsible for compliance could void the user's authority to operate the equipment.

Use only RF shielded cable that was supplied with the monitor when connecting this monitor to a computer device.

To prevent damage which may result in fire or shock hazard, do not expose this appliance to rain or excessive moisture.

THIS CLASS B DIGITAL APPARATUS MEETS
ALL REQUIREMENTS OF THE CANADIAN
INTERFERENCE-CAUSING EQUIPMENT
REGULATIONS.

FCC Declaration of Conformity

Declaration of Conformity for Products Marked with FCC Logo,

United States Only



This device complies with Part 15 of the FCC Rules. Operation is subject to the following two conditions: (1) this device may not cause harmful interference, and (2) this device must accept any interference received, including interference that may cause undesired operation.

Commission Federale de la Communication (FCC Declaration)

EN 55022 Compliance (Czech Republic Only)

☰ Cet équipement a été testé et déclaré conforme aux limites des appareils numériques de class B, aux termes de l'article 15 Des règles de la FCC. Ces limites sont conçues de façon à fournir une protection raisonnable contre les interférences nuisibles dans le cadre d'une installation résidentielle.

CET appareil produit, utilise et peut émettre des hyperfréquences qui, si l'appareil n'est pas installé et utilisé selon les consignes données, peuvent causer des interférences nuisibles aux communications radio.

Cependant, rien ne peut garantir l'absence d'interférences dans le cadre d'une installation particulière. Si cet appareil est la cause d'interférences nuisibles pour la réception des signaux de radio ou de télévision, ce qui peut être décelé en fermant l'équipement, puis en le remettant en fonction, l'utilisateur pourrait essayer de corriger la situation en prenant les mesures suivantes:

- Réorienter ou déplacer l'antenne de réception.
- Augmenter la distance entre l'équipement et le récepteur.
- Brancher l'équipement sur un autre circuit que celui utilisé par le récepteur.
- Demander l'aide du marchand ou d'un technicien chevronné en radio/télévision.

⚠ Toutes modifications n'ayant pas reçu l'approbation des services compétents en matière de conformité est susceptible d'interdire à l'utilisateur l'usage du présent équipement.

N'utiliser que des câbles RF armés pour les connections avec des ordinateurs ou périphériques.

CET APPAREIL NUMERIQUE DE LA CLASSE B RESPECTE TOUTES LES EXIGENCES DU REGLEMENT SUR LE MATERIEL BROUILLEUR DU CANADA.

This device belongs to category B devices as described in EN 55022, unless it is specifically stated that it is a Class A device on the specification label. The following applies to devices in Class A of EN 55022 (radius of protection up to 30 meters). The user of the device is obliged to take all steps necessary to remove sources of interference to telecommunication or other devices.

Pokud není na typovém štítku počítače uvedeno, že spadá do do třídy A podle EN 55022, spadá automaticky do třídy B podle EN 55022. Pro zařízení zařazená do třídy A (chranné pásmo 30m) podle EN 55022 platí následující. Dojde-li k rušení telekomunikačních nebo jiných zařízení je uživatel povinen provést taková opatření, aby rušení odstranil.

Polish Center for Testing and Certification Notice

The equipment should draw power from a socket with an attached protection circuit (a three-prong socket). All equipment that works together (computer, monitor, printer, and so on) should have the same power supply source.

The phasing conductor of the room's electrical installation should have a reserve short-circuit protection device in the form of a fuse with a nominal value no larger than 16 amperes (A).

To completely switch off the equipment, the power supply cable must be removed from the power supply socket, which should be located near the equipment and easily accessible.

A protection mark "B" confirms that the equipment is in compliance with the protection usage requirements of standards PN-93/T-42107 and PN-89/E-06251.

Wymagania Polskiego Centrum Badań i Certyfikacji

Urządzenie powinno być zasilane z gniazda z przyłączonym obwodem ochronnym (gniazdo z kółkiem). Współpracujące ze sobą urządzenia (komputer, monitor, drukarka) powinny być zasilane z tego samego źródła.

Instalacja elektryczna pomieszczenia powinna zawierać w przewodzie fazowym rezewerwową ochronę przed zwarciami, w postaci bezpiecznika o wartości znamionowej nie większej niż 16A (amperów).

W celu całkowitego wyłączenia urządzenia z sieci zasilania, należy wyjąć wtyczkę kabla zasilającego z gniazda, które powinno znajdować się w pobliżu urządzenia i być łatwo dostępne.

Znak bezpieczeństwa "B" potwierdza zgodność urządzenia z wymaganiami bezpieczeństwa użytkownika zawartymi w PN-93/T-42107 i PN-89/E-06251.

Pozostałe instrukcje bezpieczeństwa

- Nie należy używać wtyczek adapterowych lub usuwać kółka obwodu ochronnego z wtyczki. Jeżeli konieczne jest użycie przedłużacza to należy użyć przedłużacza 3-żyłowego z prawidłowo połączonym przewodem ochronnym.
- System komputerowy należy zabezpieczyć przed nagłymi, chwilowymi wzrostami lub spadkami napięcia, używając eliminatora przepięć, urządzenia dopasowującego lub bezzakłócenowego źródła zasilania.
- Należy upewnić się, aby nic nie leżało na kablach systemu komputerowego, oraz aby kable nie były umieszczone w miejscu, gdzie można byłoby na nie nadeptywać lub potykać się o nie.
- Nie należy rozlewać napojów ani innych płynów na system komputerowy.
- Nie należy wypychać żadnych przedmiotów do otworów systemu komputerowego, gdyż może to spowodować pożar lub porażenie prądem, poprzez zwarcie elementów wewnętrznych.
- System komputerowy powinien znajdować się z dala od grzejników i źródeł ciepła. Ponadto, nie należy blokować otworów wentylacyjnych. Należy unikać kładzenia luznych papierów pod komputer oraz umieszczania komputera w ciasnym miejscu bez możliwości cyrkulacji powietrza wokół niego.

North Europe (Nordic Countries) Information

Placering/Ventilation VARNING: FÖRSÄKRA DIG OM ATT HUVUDBRYTARE OCH UTTAG ÄR LÄTÅTKOMLIGA, NÅR DU STÄLLER DIN UTRUSTNING PÅPLATS.
Placering/Ventilation ADVARSEL: SØRG VED PLACERINGEN FOR, AT NETLEDNINGENS STIK OG STIKKONTAKT ER NEMT TILGÆNGELIGE.
Paikka/Ilmankierto VAROITUS: SIJOITA LAITE SITEN, ETTÄ VERKKOJOHTO VOIDAAN TARVITTAESSA HELPOSTI IRROTTAA PISTORASIASTA.
Plassering/Ventilasjon ADVARSEL: NÅR DETTE UTSTYRET PLESSERES, MÅ DU PASSE PÅ AT KONTAKTENE FOR STØMTILFØRSEL ER LETTE Å NÅ.

BSMI Notice (Taiwan Only)

符合乙類資訊產品之標準

Ergonomie Hinweis (nur Deutschland)

Der von uns gelieferte Farbmonitor entspricht den in der "Verordnung über den Schutz vor Schäden durch Röntgenstrahlen" festgelegten Vorschriften.

Auf der Rückwand des Gerätes befindet sich ein Aufkleber, der auf die Unbedenklichkeit der Inbetriebnahme hinweist, da die Vorschriften über die Bauart von Störstrahlern nach Anlage III § 5 Abs. 4 der Röntgenverordnung erfüllt sind.

Damit Ihr Monitor immer den in der Zulassung geforderten Werten entspricht, ist darauf zu achten, daß

1. Reparaturen nur durch Fachpersonal durchgeführt werden.
2. nur original-Ersatzteile verwendet werden.
3. bei Ersatz der Bildröhre nur eine bauartgleiche eingebaut wird.

Aus ergonomischen Gründen wird empfohlen, die Grundfarben Blau und Rot nicht auf dunklem Untergrund zu verwenden (schlechte Lesbarkeit und erhöhte Augenbelastung bei zu geringem Zeichenkontrast wären die Folge). Der arbeitsplatzbezogene Schalldruckpegel nach DIN 45 635 beträgt 70dB (A) oder weniger.

⚠ ACHTUNG: BEIM AUFSTELLEN DIESES GERÄTES DARAUf ACHTEN, DAß NETZSTECKER UND NETZKABELANSCHLUß LEICHT ZUGÄNGLICH SIND.

China RoHS

The People's Republic of China released a regulation called "Management Methods for Controlling Pollution by Electronic Information Products" or commonly referred to as China RoHS. All products are produced and sold for China market have to meet China RoHS request.

中国大陆RoHS

根据中国大陆《电子信息产品污染控制管理办法》（也称为中国大陆RoHS），以下部分列出了本产品中可能包含的有毒有害物质或元素名称和含量

本表适用之产品

显示器（液晶及CRT）

有毒有害物质或元素

部件名称	有毒有害物质或元素					
	铅 (Pb)	汞 (Hg)	镉 (Cd)	六价铬 (Cr6+)	多溴联苯 (PBB)	多溴二苯醚 (PBDE)
外壳	○	○	○	○	○	○
CRT显示屏	×	○	○	○	○	○
液晶显示屏/灯箱	×	×	○	○	○	○
电路板组件*	×	○	○	○	○	○
电源适配器	×	○	○	○	○	○
电源线/连接线	×	○	○	○	○	○

*：电路板组件包括印刷电路板及其构成的零部件，如电阻、电容、集成电路、连接器等
 ○：表示该有毒有害物质在该部件所有均质材料中的含量均在《电子信息产品中有毒有害物质的限量要求标准》规定的限量要求以下
 ×：表示该有毒有害物质至少在该部件的某一均质材料中的含量超出《电子信息产品中有毒有害物质的限量要求标准》规定的限量要求；但是上表中打“×”的部件，符合欧盟RoHS法规要求（属于豁免的部分）



此标识指期限（十年），电子信息产品中含有的有毒有害物质或元素在正常使用的条件下不会发生外泄或突变，电子信息产品用户使用该电子信息产品不会对环境造成严重污染或对其人身、财产造成严重损害的期限。

中国能源效率标识

根据中国大陆《能源效率标识管理办法》本显示器符合以下要求：

能源效率(cd/W)	> 1.05
能效等级	1级
能效标准	GB 21520-2008

详细有关信息请查阅中国能效标识网：<http://www.energylabel.gov.cn/>

《废弃电器电子产品回收处理管理条例》提示性说明

为了更好地关爱及保护地球，当用户不再需要此产品或产品寿命终止时，请遵守国家废弃电器电子产品回收处理相关法律法规，将其交给当地具有国家认可的回收处理资质的厂商进行回收处理。

7. Техническая поддержка и гарантийное обслуживание

7.1 Контроль качества пикселей плоских мониторов Philips

Компания Philips старается предоставить покупателю продукцию наивысшего качества. Наша компания использует в производственных процессах усовершенствованную продукцию и старое следит за ее качеством. Проте іноді неможливо уникнути дефектів пикселів або підпикселів на ТПТ-панелях плоских моніторів. Никто из производителей не может гарантировать, что исключительно во всех панелях не будет дефекта пикселей, но компания Philips гарантирует, что любой монитор даже с самым большим количеством дефектов можно отремонтировать или заменить по гарантии. В данном разделе описаны различные виды дефектов пикселей и даны определения допустимого уровня дефекта для каждого вида. Для отримання права на ремонт або заміну за гарантією число дефектів пикселів на TFT РК-панелі мусить перевищувати ці припустимі рівні. Наприклад, не більше 0,0004 % під-пикселів на моніторі можуть мати дефекти. Кроме того, компания Philips устанавливает все более высокие стандарты для определенных типов или комбинаций дефектов пикселей, которые значительно отличаются от остальных дефектов. Такую политику наша компания ведет по всему миру.

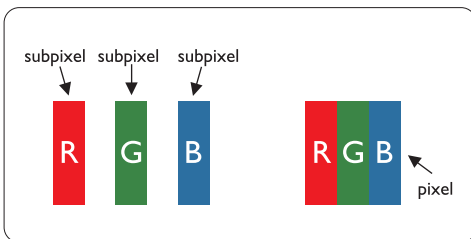

Пиксели и подпиксели

Пиксель или элемент изображения состоит из трех подпикселей начальных цветов: красного, зеленого и синего. Большое количество пикселей формируют изображение. Если все подпиксели одного пикселя светлые, то трое таких подпикселей вместе образуют один белый пиксель. Если все подпиксели темные, то трое таких пикселей образуют вместе один черный пиксель. Другие комбинации светлых и темных подпикселей создают пиксели других цветов.

Типы пиксельных дефектов

Пиксельные и подпиксельные дефекты появляются на экране по-разному. Существует две категории пиксельных дефектов, в каждую из них входит несколько категорий подпиксельных дефектов.

Дефект Ярких Точек

Дефект светлых точек проявляется как постоянно включенный светлый пиксель или несколько подпикселей. То есть светлая точка - это подпиксель, который проявляется на экране, когда на мониторе воспроизводится темное изображение. Є такі типи дефектів яскравих точок:

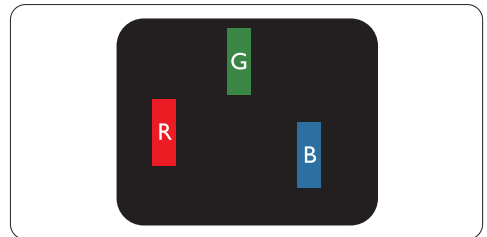

Один светлый красный, зеленый или синий подпиксель

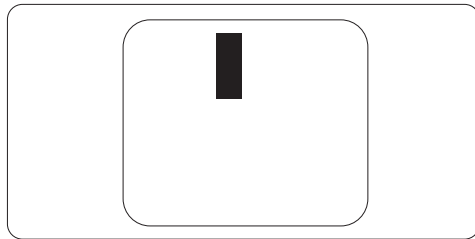
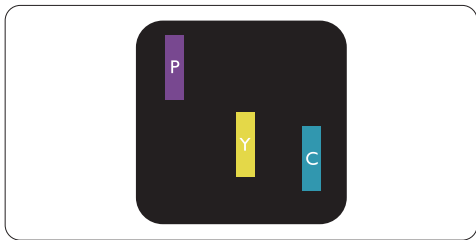

Два смежных светлых подпикселя:

- Красный + Синий = Фиолетовый
- Красный + Зеленый = Желтый
- Зеленый + Синий = Голубой (Светло-синий)

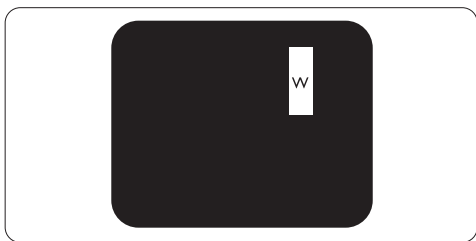
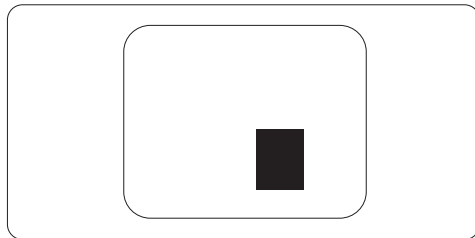

3 смежных светлых подпикселя (один белый пиксель)

Примечание

Красная или синяя светлая точка должны быть более чем на 50% ярче, чем соседние точки, а зеленая яркая точка должна быть на 30% ярче, чем соседние с ней точки.

Дефекты Черных Точек

Дефект черных точек проявляется как постоянно включенный темный пиксель или несколько подпикселей. То есть темная точка - это подпиксель, который проявляется на экране, когда на мониторе воспроизводится светлое изображение.

Є такі типи дефектів яскравих точок:

Близость пиксельных дефектов

Из-за того, что дефекты пикселей и подпикселей одного типа, расположенные рядом, могут становиться видимыми, компания Philips установила допуски близости пиксельных дефектов.

Допуски пиксельных дефектов

Для отримання права на ремонт або заміну за гарантією число дефектів пикселів на пласкій ТПТ-панелі монітора Philips має перевищувати припустимі рівні, наведені в наступних таблицях.

ДЕФЕКТ ЯРКИХ ТОЧЕК	ДОПУСТИМЫЙ УРОВЕНЬ
1 светлый подпиксель	3
2 смежных светлых подпикселя	1
3 смежных светлых подпикселя (один белый пиксель)	0
Расстояние между двумя дефектами ярких точек*	>15мм
Общие дефекты ярких точек всех типов	3

ДЕФЕКТЫ ЧЕРНЫХ ТОЧЕК	ДОПУСТИМЫЙ УРОВЕНЬ
1 темный подпиксель	5 або менше
2 смежных темных подпикселя	2 або менше
3 смежных темных подпикселя	0
Расстояние между дефектами двух черных точек*	>15мм
Общие дефекты черных точек всех типов	5 або менше

ОБЩИЕ ТОЧЕЧНЫЕ ДЕФЕКТЫ	ДОПУСТИМЫЙ УРОВЕНЬ
Общие дефекты ярких или черных точек всех типов	5 або менше

Примечание

дефект 1 или 2 смежных подпикселей = 1 дефект точки

Цей монітор сумісний зі стандартом ISO9241-307. (ISO9241-307: ергономічні вимоги, методи аналізу і перевірки відповідності для електронних візуальних дисплеїв.)

7.2 Технічна підтримка та гарантійне обслуговування

Технічна підтримка та гарантійне обслуговування

Щоб отримати детальнішу інформацію про гарантію та додаткову підтримку для цього регіону, відвідайте сайт www.philips.com/support. Також можна звернутися до місцевого центру підтримки клієнтів Philips за нижчеподаним номером:

Контактна інформація для ЗАХІДНОЇ ЄВРОПИ:

Країна	Активна корекція сигналу (ASC)	Номер центру підтримки клієнтів	Ціна
Austria	Siemens I&S	+43 0810 000206	€ 0.07
Belgium	E Care	+32 078 250851	€ 0.06
Denmark	A-novo	+45 3525 8761	Local call tariff
Finland	A-novo	+358 09 2290 1908	Local call tariff
France	A-novo	+33 082161 1658	€ 0.09
Germany	Siemens I&S	+49 01803 386 853	€ 0.09
Greece	Allman Hellas	+30 00800 3122 1223	Free of charge
Ireland	Invec Scotland	+353 01 601 1161	Local call tariff
Italy	A-novo	+39 840 320 041	€ 0.08
Luxembourg	E Care	+352 26 84 30 00	Local call tariff
Netherlands	E Care	+31 0900 0400 063	€ 0.10
Norway	A-novo	+47 2270 8250	Local call tariff
Poland	Zolter	+48 0223491505	Local call tariff
Portugal	Eatsa Spain	+351 2 1359 1440	Local call tariff
Switzerland	A-novo	+41 02 2310 2116	Local call tariff
Spain	Eatsa Spain	+34 902 888 785	€ 0.10
Sweden	A-novo	+46 08 632 0016	Local call tariff
United Kingdom	Invec Scotland	+44 0207 949 0069	Local call tariff

Контактна інформація для ЦЕНТРАЛЬНОЇ ТА СХІДНОЇ ЄВРОПИ:

Країна	Гаряча лінія	Активна корекція сигналу (ASC)	Номер центру підтримки клієнтів
Belarus	NA	IBA	+375 17 217 3386
Bulgaria	NA	LAN Service	+359 2 960 2360
Croatia	NA	Renoprom	+385 1 333 0974
Czech Rep.	NA	Asupport	800 100 697
Estonia	NA	FUJITSU	+372 6519900
Hungary	NA	Serware	+36 1 2426331
	NA	Profi Service	+36 1 814 8080
Latvia	NA	"ServiceNet LV" Ltd.	+371 7460399
Lithuania	NA	UAB "Servicenet"	+370 7400088
Romania	NA	Blue Ridge Intl.	+40 21 2101969
Russia	NA	CPS	+7 (495) 645 6746 (for repair)
	NA	CEEE Partners	+7 (495) 645 3010 (for sales)
Serbia & Montenegro	NA	Kim Tec d.o.o.	+381 11 20 70 684
Slovakia	NA	Datalan Service	+421 2 49207155
Slovenia	NA	PC H.and	+386 1 530 08 24
Ukraine	NA	Comel	+380 562320045
	NA	Topaz-Service Company	+38 044 245 73 31
Turkey	NA	Techpro	+90 212 444 4 832

Контактна інформація для ЛАТИНСЬКОЇ АМЕРИКИ:

Країна	Гаряча лінія	Номер центру підтримки клієнтів
Argentina	Vermont	0800 3330 856
Brazil	Vermont	0800-7254101

Контактна інформація для ПІВНІЧНОЇ АМЕРИКИ:

Країна	Гаряча лінія	Активна корекція сигналу (ASC)	Номер центру підтримки клієнтів
Canada	Superscom	Superscom	(800) 479-6696
U.S.A.	TOS	Teleplan	(877) 835-1838

Контактна інформація для Китаю:

Китай

Номер центру підтримки клієнтів 4008 800 008

Контактна інформація для ПІВДЕННО-СХІДНОЇ АЗІЇ:

Країна	Гаряча лінія	Активна корекція сигналу (ASC)	Номер центру підтримки клієнтів
Australia	NA	AGOS NETWORK PTY LTD	1300 360 386
Bangladesh	NA	Distributor: Computer Source Ltd (warranty buy-out)	880-2-9141747, 9127592 880-2-8128848 / 52
Cambodia	NA	Distributor: Neat Technology Pte Ltd (Singapore) (warranty buy-out)	855-023-999992
Hong Kong / Macau	NA	Smart Pixels Technology Ltd.	Hong Kong:Tel: +852 2619 9639 Macau:Tel: (853)-0800-987
India	NA	REDINGTON INDIA LTD	Tel: 1 800 425 6396 SMS: PHILIPS to 56677
Indonesia	NA	PT. Gadingsari elektronika Prima	Tel: 62 21 75909053, 75909056, 7511530
Israel	NA	Eastronics LTD	1-800-567000
Malaysia	NA	After Market Solutions (CE) Sdn Bhd	603 7953 3370
Nepal	NA	Distributor: Syakar Co. Ltd (warranty buy-out)	977-1-4222395
New Zealand	NA	Visual Group Ltd.	0800 657447
Pakistan	NA	Philips Consumer Service	(9221) 2737411-16
Philippines	NA	Glee Electronics, Inc.	(02) 633-4533 to 34, (02) 637-6559 to 60
Singapore	NA	Philips Electronics Singapore Pte Ltd (Philips Consumer Care Center)	(65) 6882 3999
South Africa	NA	Sylvara Technologies Pty Ltd	086 0000 888
South Korea	NA	PCS One Korea Ltd.	080-600-6600
Sri Lanka	NA	no distributor and/or service provider currently	
Taiwan	PCCW Teleservices Taiwan	FETEC.CO	0800-231-099
Thailand	NA	Axis Computer System Co., Ltd.	(662) 934-5498
United Arab Emirates	NA	AL SHAHD COMPUTER L.L.C	00971 4 2276525
Vietnam	NA	FPT Service Informatic Company Ltd.	+84 8 38248007 Ho Chi Minh City +84 5113.562666 Danang City +84 5113.562666 Can tho Province

8. Усунення несправностей і розповсюджені питання

8.1 Усунення несправностей

На цій сторінці розглядаються проблеми, які користувач може усунути самостійно. Якщо проблема спостерігається після того, як Ви спробували запропоновані рішення, зверніться до служби обслуговування клієнтів Philips.

1 Розповсюджені проблеми

Нема зображення (світлодіод живлення не горить)

- Переконайтеся, що шнур живлення вставлено до розетки електромережі та ззаду до монітору.
- Спершу переконайтеся, що кнопка живлення спереду на моніторі знаходиться в положенні OFF (Вимкн.), і натисніть на неї, щоб перевести в положення ON (Увім.).

Нема зображення (світлодіод живлення спалахує білим)

- Переконайтеся, що комп'ютер увімкнено.
- Переконайтеся, що сигнальний кабель правильно підключений до комп'ютера.
- Переконайтеся, що контакти кабелю монітору не зігнулися. Якщо вони зігнуті, поладуйте або замініть кабель.
- Може бути активована особлива характеристика енергозбереження.

На екрані сказано:

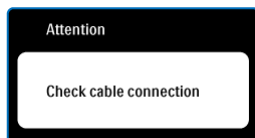

- Переконайтеся, що сигнальний кабель правильно підключений до комп'ютера. (Див. також Посібник зі швидкого запуску.)
- Перевірте, чи не зігнуті конаткти кабелю монітору.
- Переконайтеся, що комп'ютер увімкнено.

Кнопка AUTO (Авто) не працює

- Функцію авто можна застосувати лише в режимі VGA-Analog (VGA-аналоговий). Якщо результат незадовільний, можна зробити налаштування вручну через EM.

Примечание

Функцію авто не можна застосувати в режимі DVI-Digital (DVI-цифровий) через те, що в ньому вона не є необхідною.

Очевидні ознаки диму або іскор

- Не виконуйте жодних кроків з усунення несправностей
- Заради безпеки негайно вимкніть монітор з електромережі
- Негайно зверніться до представника сервісного центру Philips.

2 Проблеми зображення

Зображення розташоване не по центру

- Відрегулюйте положення зображення за допомогою функції Auto (Авто) з EM Основних засобів контролю.
- Відрегулюйте розташування зображення за допомогою Phase/Clock of Setup (Фаза/Годинник налаштування) в Main Controls (Основний засіб контролю) EM. Це дійсно лише в режимі VGA.

Зображення на екрані тремтить

- Перевірте, чи надійно підключено сигнальний кабель до графічної панелі або ПК.

Тремтіння по вертикалі



- Відрегулюйте положення зображення за допомогою функції Auto (Авто) з EM Основних засобів контролю.
- Усуньте вертикальні риси за допомогою Phase/Clock of Setup (Фаза/Годинник налаштування) в Main Controls (Основний засіб контролю) EM. Це дійсне лише в режимі VGA.

Тремтіння по горизонталі



- Відрегулюйте положення зображення за допомогою функції Auto (Авто) з EM Основних засобів контролю.
- Усуньте вертикальні риси за допомогою Phase/Clock of Setup (Фаза/Годинник налаштування) в Main Controls (Основний засіб контролю) EM. Це дійсне лише в режимі VGA.

Зображення розмите, нечітке або надто темне

- Відрегулюйте контраст і яскравість в екранному меню.

Після вимкнення живлення лишається "вигоріле/залишкове зображення" або "зображення-привид".

- Неперервний показ непорушного або статичного зображення протягом тривалого часу може викликати "вигоряння", також відоме як "залишкове зображення" або "зображення-привид" на екрані. "Вигоряння", "залишкове зображення" або "зображення-привид" – це феномен, широко відомий у технології панелей моніторів.

У більшості випадків "вигоріле/залишкове зображення" або "зображення-привид" поступово зникатиме протягом певного часу після того, як буде вимкнено живлення.

- Завжди вмикайте рухливу екранну заставку, коли лишаєте монітор бездіяльним.
- Завжди вмикайте функцію періодичного оновлення екрану, якщо монітор показуватиме незмінний статичний зміст.
- Симптоми серйозного «вигорілого зображення», «залишкового зображення» або «зображення-привиду» не зникнуть, і їх неможливо полагодити. Гарантія не розповсюджується на вищезгадане пошкодження.

Зображення виглядає спотвореним. Текст спотворений або нечіткий

- Встановіть чіткість дисплею ПК на той же режим, на який рекомендовано встановити оригінальну чіткість екрану.

На екрані з'явилися зелені, червоні, сині, темні та білі крапки

- Точки, що лишаються, є звичайною характеристикою рідких кристалів, які використовуються в сучасних технологіях. Детальніше про це почитайте у заяві щодо кількості бракованих пікселів.

Світло «Живлення увімкнено» надто яскраве і подразнює зір

- Можна регулювати індикатор "живлення увімкнено" за допомогою Setup (Налаштування) в Main Controls (Основний засіб контролю) EM.

3 Проблема аудіо

Немає звуку

- Перевірте, чи правильно підключено кабель аудіо до ПК та монітору.
- Переконайтеся, що звук не вимкнено. Натисніть Menu (Меню) в EM, виберіть Audio (Аудіо), потім Mute (Без звуку). Перевірте, чи знаходиться воно в положенні Off (Вимкнено).
- Натисніть Volume (Гучність) в основних засобах контролю EM, щоб відрегулювати гучність.

4 Проблема USB

Периферійні засоби USB не працюють

- Перевірте, чи правильно підключений до монітору кабель вихідного потоку даних USB.
- Знову ВИМКНІТЬ і УВИМКНІТЬ монітор. Може знадобитися інсталиювати/повторно інсталиювати драйвери USB на ПК і переконатися, що хаб активний.
- Повторно підключіть периферійні засоби USB

Щоб отримати більше підтримки, див. список Центрів інформації для клієнтів Представників служби підтримки клієнтів Philips.

- Запустіть поновлення Windows та поновлений монітор та/або драйвер відео
- Windows було завантажено, коли було вимкнено або відключено живлення монітору. Щоб перевірити це, будь ласка, клацніть правою кнопкою миші по My Computer (Мій компютер) та клацніть по Properties-> Hardware-> Device Manager (Властивості > Апаратне забезпечення > Управління пристроєм). Якщо Ви бачите під Monitor (Монітор) Plug and Play Monitor (Вмикай і працюй), Вам знадобиться повторна інсталяція. Просто видаліть SmartControl Premium та повторно інсталиюйте його.

8.2 Розповсюджені питання SmartControl Premium

П1. Я заміною монітор ПК на інший, і SmartControl Premium неможливо користуватися. Що робити?

Відповідь: перестартуйте ПК і подивіться, чи працює SmartControl Premium. У протилежному випадку знадобиться видалити і повторно інсталиювати SmartControl Premium, щоб переконатися, що драйвер правильно інстальований.

П2. Раніше функції SmartControl Premium працювали як слід, але тепер не працюють. Що робити?

Відповідь: Якщо наступні дії було виконано, може знадобитися переінсталиювати драйвер монітору.

- Замінити адаптер відеографіки на інший
- Поновити драйвер відео
- Дії ОС, такі як сервісний пакет або патч.

П3. Якщо клацнути по панелі SmartControl Premium після інсталяції SmartControl Premium, нічого не з'являється навіть після паузи, або з'являється повідомлення про помилку. Що трапилося?

Відповідь: можливо, графічний адаптер несумісний із SmartControl Premium. Якщо Ваш графічний адаптер належить до однієї із вищезгаданих марок, спробуйте завантажити найновіший драйвер графічного адаптора з веб-сайту відповідних компаній. Інсталиюйте драйвер. Видаліть SmartControl Premium і повторно інсталиюйте його. Якщо це все ще не працює, значить, на жаль, графічний адаптер не підтримується. Будь ласка, відвідайте веб-сайт і перевірте, чи є вдосконалений драйвер SmartControl Premium.

П4. Коли я клацаю по Product Information (Інформація про виріб), показано лише часткову інформацію. Що сталося?

Відповідь: Можливо, драйвер адаптера графічної карти має не найновішу версію, яка повністю підтримує інтерфейс DDC/CI. Будь ласка, спробуйте завантажити найновіший драйвер графічного адаптера з веб-сайту відповідної компанії. Інстальуйте драйвер. Видаліть SmartControl Premium і повторно інстальуйте його.

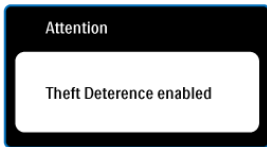

П5. Я забув PIN для функції запобігання крадіжкам. Що можна зробити?

Відповідь: Сервісний центр Philips має право попросити надати офіційні документи та посвідчення особи, щоб встановити, хто є власником монітора. Пам'ятайте, що функція запобігання крадіжкам надається як зручна безкоштовна можливість. За керування PIN-кодами несуть виняткову відповідальність користувач або організація, які їх встановлюють. У випадку втрати PIN-коду сервісний центр Philips може зробити його скидання за номінальну плату після перевірки права власності. Слід підкреслити, що ця дія не передбачена стандартними гарантійними умовами.

П6. На моніторі із функцією SmartImage не відповідає функція гами температури кольору у SmartControl Premium. Чому?

Відповідь: Коли активовано SmartImage, схема sRGB автоматично вимикається. Щоб користуватися sRGB, слід вимкнути SmartImage кнопкою  на передній панелі монітора.

8.3 Загальні розповсюджені питання

П1: Що робити, якщо при інсталяції монітора на екрані з'являється: “Неможливо показувати цей режим відео”?

- Відповідь:** Рекомендована чіткість для цього монітора 1920x1080 на 60 Гц.
- Від'єднайте всі кабелі, потім підключіть ПК до монітора, яким Ви користувалися раніше.
 - У стартовому меню Windows виберіть панель Settings/Control (Налаштування/Контроль). У вікні контрольної панелі виберіть піктограму Display (Дисплей). На контрольній панелі дисплею виберіть панель Settings (Налаштування). На панелі налаштувань, у віконці, позначеному desktop area (ділянка стаціонарного комп'ютера), пересуньте повзун на 1920x1080 пікселів.
 - Відкрийте Advanced Properties (Високотехнологічні властивості) і встановіть Refresh Rate (Частота поновлення) на 60 Гц, потім клацніть по ОК (ОК).
 - Перестартуйте компютер і повторіть кроки 2 і 3, щоб переконатися, що ПК налаштовано на 1920x1080 і 60 Гц.
 - Вимкніть комп'ютер, від'єднайте старий монітор і під'єднайте монітор Philips.
 - Увімкніть монітор, потім увімкніть ПК.

- П2:** Яка рекомендована частота оновлення для монітора?
- Відповідь:** Рекомендована частота оновлення моніторів – 60 Гц. У разі спотворень на екрані Ви можете підвищити її до 75 Гц, щоб подивитись, чи зникне спотворення.
- П3:** Що таке файли .inf та .icm на компакт-диску? Як інсталиувати драйвери (.inf та .icm)?
- Відповідь:** Це файли драйверів для Вашого монітору. Виконуйте інструкції в керівництві користувача, щоб інсталиувати драйвери. Комп'ютер може зробити запит про драйвери монітора (файли inf та .icm) або диск драйверів, коли Ви вперше інсталиюєте монітор. Виконуйте інструкції, щоб вставити (супроводжуючий компакт-диск), який входить у цей комплект. Драйвери монітору (файли inf та .icm) будуть інстальовані автоматично.
- П4:** Як регулювати чіткість?
- Відповідь:** Драйвер відеокарти/графічний драйвер і монітор разом визначають доступні чіткості. Можна вибрати бажану чіткість на контрольній панелі Windows® за допомогою Display properties (Властивості дисплею).
- П5:** Як бути, якщо я загублюся під час налаштування монітора через EM?
- Відповідь:** Просто натисніть кнопку ОК (ОК), потім виберіть Reset (Скинути), щоб відновити всі первинні фабричні налаштування.
- П6:** Чи стійкий екран монітора до подряпин?
- Відповідь:** Рекомендовано оберегати поверхню панелі від струсів, гострих або тупих предметів. При поводженні з монітором переконайтеся, що Ви не застосовуєте тиск або надмірну силу до поверхні панелі. Це може вплинути на умови гарантії.
- П7:** Як чистити поверхню монітора?
- Відповідь:** Для звичайного чищення використовуйте чисту суху тканину. Для ретельного чищення, будь ласка, використовуйте ізопропіловий спирт. Не використовуйте інші розчинники, такі як етиловий спирт, етанол, ацетон, гексан тощо.
- П8:** Чи можна змінити налаштування кольору монітору?
- Відповідь:** Так, можна змінити налаштування кольору в екранному меню, як вказано нижче:
- Натисніть ОК (ОК), щоб показати EM (екранне меню)
 - Натисніть стрілку вниз, щоб вибрати опцію Color (Колір), потім натисніть ОК (ОК), щоб увійти до налаштування кольору. Нижче подано три види налаштування.
 1. Температура кольору. Шість налаштувань: 5000K, 6500K, 7500K, 8200K, 9300K і 11500K. Коли налаштування знаходиться в діапазоні 5000K, панель виглядає "теплою" з червоно-білим відтінком, тоді як температура 11500K надає перевагу "холодним" блакитно-білим тонам.
 2. sRGB; це стандарт налаштування, який забезпечує правильний обмін кольорами між різними пристроями (напр. цифровими камерами, моніторами, принтерами, сканерами тощо)

3. User Define

(За визначенням користувача). Користувач може вибрати переваги налаштування кольору, регулюючи червоний, зелений та синій кольори.

Примечание

Вимірювання кольору світла, випроміненого предметом, коли його нагрівають. Це вимірювання показується за абсолютною шкалою (у градусах Кельвіна). Нижча температура Кельвіна, така як 2004 К - червона; вищі температури, такі як 9300 К - блакитні. Нейтральна температура біла, це 6504 К.

П9: Чи можна підвісити монітор Philips на стіну?

Відповідь: Так. Монітори Philips мають цю додаткову функцію. Стандартні отвори VESA для підвішування на задній кришці надають користувачам можливість підвішувати монітор Philips на більшість стандартних кронштейнів або аксесуарів VESA. Радимо Вам звернутися до торгового представника Philips по детальнішу інформацію.

П10: Чи можна підключити монітор до будь-якого ПК, автоматизованого робочого місця або Макінтош?

Відповідь: Так. Всі монітори Philips повністю сумісні зі стандартними ПК, Макінтошами та автоматизованими робочими місцями. Для підключення монітора до системи Макінтош може знадобитися адаптер кабелю. Будь ласка, зверніться до розповсюджувача Philips по докладнішу інформацію.

П11: Чи підтримують монітори Philips технологію Plug-and-Play ("Вмикай і працюй")?

Відповідь: Так, монітори сумісні з Windows 7, Vista, XP, NT, Mac OSX та Linux за принципом "Вмикай та працюй".

П12: Що таке "прилипання/вигорання зображення", "залишкове зображення", або "зображення-привид" на панелях моніторів?

Відповідь: Неперервний показ непорушеного або статичного зображення протягом тривалого часу може викликати "вигорання", також відоме як "залишкове зображення" або "зображення-привид" на екрані. "Вигорання", "залишкове зображення" або "зображення-привид" – це феномен, широко відомий у технології панелей моніторів. У більшості випадків "вигоріле/залишкове зображення" або "зображення-привид" поступово зникатиме протягом певного часу після того, як буде вимкнено живлення. Завжди вмикайте рухливу екранну заставку, коли лишаєте монітор бездіяльним. Завжди вмикайте функцію періодичного оновлення екрану, якщо монітор показуватиме незмінний статичний зміст.

Обережно

Симптоми серйозного "вигорілого/залишкового зображення" або "зображення-привиду" не зникнуть, і їх неможливо полагодити. Гарантія не розповсюджується на вищезгадане пошкодження.

П13: Чому мій дисплей показує нечіткий текст із розірваними символами?

Відповідь: Ваш монітор найкраще працює з роздільною здатністю 1920x1080 і частотою оновлення 60 Гц. Для найкращого показу на дисплеї використовуйте цю чіткість.



2011 © Koninklijke Philips Electronics N.V. Все права захищені.

Philips та картуш з емблемою Philips є зареєстрованими торговими марками Koninklijke Philips Electronics N.V. і використовуються згідно ліцензії від Koninklijke Philips Electronics N.V.

Технічні характеристики можуть змінюватися без попередження.

M4241BE1Q