

# Tavola dei contenuti

<b>1</b>	<b>Importante</b> .....	<b>3</b>
1.1	Sicurezza .....	3
1.2	Pulizia dello schermo .....	4
1.3	Protezione dell'ambiente .....	4
<b>2</b>	<b>Il Monitor TV</b> .....	<b>5</b>
2.1	Panoramica .....	5
<b>3</b>	<b>Guida introduttiva</b> .....	<b>7</b>
3.1	Posizionamento del Monitor TV .....	7
3.2	Montaggio a parete del Monitor TV .....	7
3.3	Collegamento del cavo dell'antenna .....	9
3.4	Collegamento del cavo di alimentazione .....	9
3.5	Gestione dei cavi .....	10
3.6	Inserimento delle batterie del telecomando .....	10
3.7	Accensione del Monitor TV .....	10
3.8	Configurazione iniziale .....	10
<b>4</b>	<b>Utilizzo del Monitor TV</b> .....	<b>11</b>
4.1	Accensione e spegnimento o passaggio alla modalità di standby .....	11
4.2	Visione dei programmi televisivi .....	11
4.3	Visione dei dispositivi collegati .....	12
4.4	Utilizzo del televideo .....	12
<b>5</b>	<b>Funzioni avanzate Monitor TV</b> .....	<b>13</b>
5.1	Panoramica del telecomando .....	13
5.2	Utilizzo dei menu del Monitor TV .....	14
5.3	Regolazione delle impostazioni relative a immagini e audio .....	16
5.4	Passaggio alla modalità Shopping o Home .....	18
5.5	Utilizzo delle funzioni avanzate del televideo .....	19
5.6	Utilizzo della Guida elettronica ai programmi .....	19
5.7	Regolazione delle impostazioni delle funzioni .....	20
5.8	Utilizzo dei sottotitoli .....	22
5.9	Ascolto dei canali radio digitali .....	23
5.10	Aggiornamento del software del Monitor TV .....	23
<b>6</b>	<b>Installazione dei canali</b> .....	<b>24</b>
6.1	Installazione automatica dei canali .....	24
6.2	Installazione manuale dei canali .....	25
6.3	Riordino dei canali .....	26
6.4	Ridenominazione dei canali .....	26
6.5	Eliminazione o memorizzazione dei canali .....	26
6.6	Aggiornamento manuale dell'elenco dei canali .....	26
6.7	Test ricezione digitale .....	27
<b>7</b>	<b>Collegamento dei dispositivi</b> .....	<b>28</b>
7.1	Panoramica dei collegamenti .....	28
7.2	Selezione della qualità di connessione .....	29
7.3	Collegamento dei dispositivi .....	31
7.4	Configurazione dei dispositivi .....	35
7.5	Utilizzo di Philips Easylink .....	35
7.6	Predisposizione per i servizi digitali .....	36
<b>8</b>	<b>Specifiche tecniche</b> .....	<b>37</b>
<b>9</b>	<b>Risoluzione dei problemi</b> .....	<b>38</b>
9.1	Problemi generali relativi al Monitor TV .....	38
9.2	Problemi relativi ai canali televisivi .....	38
9.3	Problemi relativi all'immagine .....	38
9.4	Problemi relativi all'audio .....	39
9.5	Problemi relativi al collegamento HDMI .....	40
9.6	Problemi relativi al collegamento del PC .....	40
9.7	Contatti .....	40
<b>10</b>	<b>Indice</b> .....	<b>41</b>

2008 © Koninklijke Philips Electronics N.V. Tutti i diritti riservati. Le specifiche sono soggette a modifica senza preavviso. I marchi sono di proprietà di Koninklijke Philips Electronics N.V. o dei rispettivi detentori.

Philips si riserva il diritto di apportare modifiche ai prodotti in qualsiasi momento senza l'obbligo di implementare tali modifiche anche nelle versioni precedenti.

Le informazioni contenute nel presente manuale sono da ritenersi adeguate per l'utilizzo consentito dell'apparecchio. Se il prodotto, o singoli moduli e procedure, vengono utilizzati per scopi diversi da quelli specificati in questo manuale, è necessario richiedere conferma della validità e adeguatezza delle informazioni qui riportate. Philips garantisce che il materiale non viola alcun brevetto statunitense. Non vengono concesse ulteriori garanzie esplicite o implicite.

### Garanzia

I componenti di questo prodotto non sono riparabili dall'utente. Non aprire né rimuovere i coperchi di protezione per accedere ai componenti interni del prodotto. Le riparazioni possono essere eseguite soltanto presso i centri di assistenza e di riparazione autorizzati Philips. Il mancato rispetto di questa condizione renderà nulle tutte le garanzie esplicite o implicite. Eventuali operazioni espressamente vietate in questo manuale e procedure di regolazione o montaggio non consigliate o autorizzate nel presente manuale invalidano la garanzia.

### Caratteristiche dei pixel

Gli schermi a cristalli liquidi (LCD) sono costituiti da un numero elevato di pixel colorati. Nonostante questo schermo vanta una percentuale di pixel funzionanti pari al 99,999% o superiore, i pixel spenti, quelli sempre accesi o difettosi possono

comunque apparire sullo schermo. Si tratta di una caratteristica strutturale degli schermi riconosciuta dai più diffusi standard industriali e non di un malfunzionamento.

### Conformità ai requisiti EMF

Koninklijke Philips Electronics N.V. produce e commercializza numerosi prodotti destinati al mercato consumer che, come tutti gli apparecchi elettronici, possono emettere e ricevere segnali elettromagnetici.

Uno dei principi aziendali fondamentali applicati da Philips prevede l'adozione di tutte le misure sanitarie e di sicurezza volte a rendere i propri prodotti conformi a tutte le regolamentazioni di legge e a tutti gli standard EMF applicabili alla data di produzione dei prodotti.

In base a tale principio, Philips sviluppa, produce e commercializza prodotti che non hanno effetti negativi sulla salute.

Garantisce pertanto che i propri prodotti, se utilizzati nelle modalità previste, sono da ritenersi sicuri in base ai dati scientifici attualmente disponibili.

Inoltre Philips collabora attivamente all'elaborazione degli standard internazionali EMF e di sicurezza ed è in grado di anticipare evoluzioni future degli stessi e di implementarli nei propri prodotti.

### Fusibile di rete (solo Regno Unito)

Questo Monitor TV è dotato di una spina stampata regolarmente approvata. Nel caso in cui si renda necessario procedere alla sostituzione del fusibile di rete, sostituirlo con un fusibile di valore corrispondente a quello indicato sulla spina (ad esempio 10 A).

1. Rimuovere il coperchio del fusibile e il fusibile.
2. Il nuovo fusibile deve essere conforme alla norma BS 1362

e presentare il marchio di approvazione ASTA. In caso di smarrimento del fusibile, rivolgersi al rivenditore per richiedere il tipo corretto da utilizzare.

3. Riposizionare il coperchio del fusibile.

Ai fini della conformità con la direttiva EMC, la spina di rete di questo prodotto non deve essere asportata dal cavo di alimentazione.

---

### Copyright



I loghi VESA, FDMI e conformità VESA sono marchi commerciali dell'associazione Video Electronics Standards Association.

® Kensington e Micro Saver sono marchi registrati di ACCO World Corporation, la cui registrazione è stata accettata negli Stati Uniti e richiesta in tutti gli altri Paesi del mondo. Tutti gli altri marchi registrati e non registrati sono di proprietà dei rispettivi detentori.

# 1 Importante

Congratulazioni per l'acquisto e benvenuti in Philips.

Prima di utilizzare il prodotto, leggere il presente manuale dell'utente.

Leggere con attenzione la presente sezione e attenersi alle istruzioni sulla sicurezza e sulla pulizia dello schermo. La garanzia del prodotto non copre i danni derivanti dal mancato rispetto delle istruzioni fornite.

Per usufruire di tutti i vantaggi offerti dal supporto Philips, effettuare la registrazione del prodotto presso il sito Web [www.philips.com/welcome](http://www.philips.com/welcome).

Il modello e il numero di serie del Monitor TV sono reperibili sulla confezione e nella parte posteriore e laterale del Prodotto.

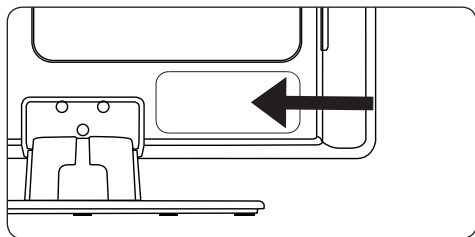

## 1.1 Sicurezza

- Non inserire oggetti di alcun tipo nelle prese d'aria. Ciò potrebbe provocare danni al Prodotto.
  - Per evitare il rischio di incendio o scosse elettriche, non posizionare il Monitor TV, il telecomando o le batterie del telecomando nei pressi di sorgenti di fiamme libere, ad esempio candele, e di altre fonti di calore inclusa la luce diretta del sole.
  - Non installare il Prodotto in uno spazio ristretto come, ad esempio, una libreria. Lasciare uno spazio di almeno 10 cm intorno al televisore per consentirne la ventilazione. Accertarsi che il flusso d'aria non sia ostruito.
  - Se si colloca il Monitor TV su una superficie piana e solida, accertarsi di utilizzare solo il piedistallo fornito. Non muovere il Prodotto se il piedistallo non è fissato correttamente all'apparecchio.
  - Il montaggio a parete del Monitor TV deve essere effettuato soltanto da personale qualificato, utilizzando esclusivamente una staffa idonea per il montaggio a parete e una parete che sostenga in maniera sicura il peso del Prodotto. Un eventuale montaggio a parete errato può causare gravi lesioni o danni. Non effettuare da soli il montaggio a parete del Prodotto.
  - Se il Monitor TV è montato su una base girevole o su un braccio girevole, accertarsi che nessuna tensione sia esercitata sul cavo di alimentazione quando il Prodotto viene ruotato. La tensione del cavo di alimentazione può allentare le connessioni e provocare la formazione di archi elettrici o incendi.
  - Scollegare il Monitor TV dall'alimentazione e dall'antenna prima di tempeste di fulmini. Durante temporali con fulmini non toccare nessuna parte del Prodotto, il cavo di alimentazione o il cavo dell'antenna.
  - Verificare che sia possibile raggiungere agevolmente il cavo di alimentazione per il facile scollegamento del Monitor TV all'alimentazione.
  - L'utilizzo di auricolari o cuffie ad alto volume può provocare la perdita
- L'apparato deve essere collegato ad una presa di corrente con un collegamento con messa a terra.
  - Se il trasporto del Prodotto è avvenuto a basse temperature (inferiori a 5°C), prima di disimballarlo, aprire la confezione e attendere che la temperatura del Prodotto corrisponda a quella dell'ambiente.
  - Per evitare corto circuiti, non esporre il Prodotto, il telecomando o le batterie del telecomando a pioggia o acqua.
  - Non posizionare recipienti con acqua o altri liquidi sopra o nei pressi del Monitor TV. Il rovesciamento di liquidi sul Prodotto può provocare scosse elettriche. In caso di rovesciamento di liquidi sul Prodotto, non utilizzarlo. Scollegarlo immediatamente dall'alimentazione e farlo controllare da un tecnico specializzato.

permanente dell'udito. Poiché con il tempo il volume elevato può risultare normale, ciò può danneggiare l'udito. Per proteggere l'udito, limitare l'utilizzo ad alto volume di auricolari o cuffie.

- Quando si scollega il Monitor TV dall'alimentazione, accertarsi di effettuare le operazioni indicate di seguito:
  - Spegner il Prodotto, quindi disattivare l'alimentazione (se possibile).
  - Scollegare il cavo di alimentazione dalla presa di alimentazione.

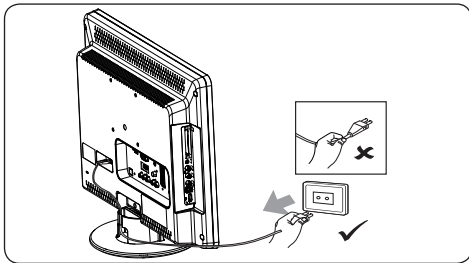

- Scollegare il cavo di alimentazione dal connettore di alimentazione presente sul retro del Monitor TV. Scollegare sempre il cavo di alimentazione tenendolo per la spina. Non tirare il cavo di alimentazione.

## 1.2 Pulizia dello schermo

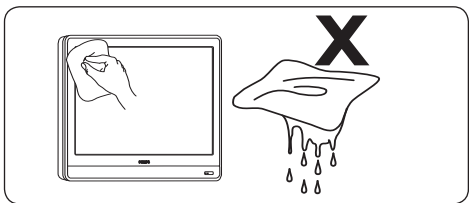

- Prima di pulire lo schermo, spegnere il televisore e scollegare il cavo di alimentazione. Pulire lo schermo con un panno morbido e asciutto. Non utilizzare sostanze come i detersivi per la casa poiché potrebbero danneggiare lo schermo.
- Per evitare deformazioni o colori sbiaditi, asciugare tempestivamente eventuali gocce d'acqua.
- Non toccare, premere, strofinare o colpire lo schermo con oggetti duri che possono danneggiarlo permanentemente.

- Se possibile, evitare la presenza di immagini fisse per lunghi periodi di tempo sullo schermo, quali menu schermo, pagine di televideo, strisce nere o etichette dei rivenditori. Se è necessario utilizzare immagini fisse, ridurre il contrasto e la luminosità per evitare danni allo schermo.

## 1.3 Protezione dell'ambiente

### Riciclaggio dell'imballo

L'imballo del presente prodotto è stato realizzato in modo da consentire il riciclaggio. Rivolgersi alle autorità locali per informazioni su come riciclare l'imballo.

### Smaltimento del prodotto usato



Il prodotto è realizzato con materiali e componenti di alta qualità che possono essere riciclati e riutilizzati. Quando su un prodotto si trova il simbolo del bidone dei rifiuti con una croce, significa che tale prodotto è coperto dalla Direttiva Europea 2002/96/CE.

Non effettuare lo smaltimento del prodotto usato insieme ai rifiuti domestici. Chiedere al rivenditore le informazioni su come effettuare il corretto smaltimento del prodotto. L'eliminazione non regolamentata dei rifiuti può danneggiare l'ambiente e mettere in pericolo la salute umana.

### Smaltimento delle batterie usate

Le batterie fornite non contengono mercurio o cadmio. Smaltire le batterie fornite e tutte le altre batterie usate in base alle normative locali.

### Consumo energetico

Il consumo energetico del Monitor TV in modalità standby è minimo in modo da ridurre l'impatto ambientale. Il consumo di energia in stato attivo è riportato sul retro del Prodotto.

Per ulteriori specifiche sul prodotto, vedere la brochure del prodotto all'indirizzo [www.philips.com/support](http://www.philips.com/support).

## 2 Il Monitor TV

Questa sezione include una descrizione generale dei controlli e delle funzioni utilizzati più frequentemente.

### 2.1 Panoramica

#### Controlli e indicatori laterali

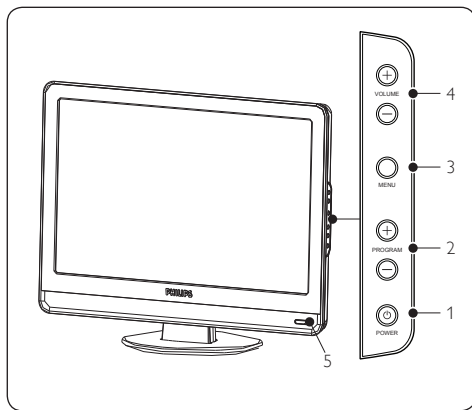

1. **POWER**
2. **PROGRAM +/-**
3. **MENU**
4. **VOLUME +/-**
5. Indicatore di alimentazione/Sensore del telecomando

#### Connettori laterali

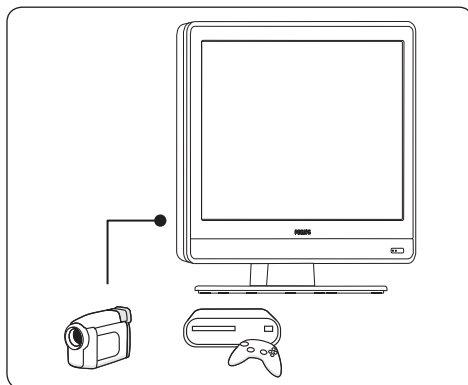

Utilizzare i connettori laterali per collegare dispositivi portatili come una telecamera ad alta definizione o una console giochi. È possibile collegare anche una coppia di cuffie.

#### Connettori posteriori

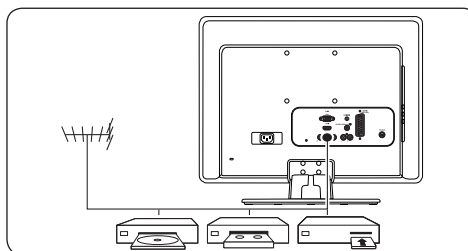

Utilizzare i connettori posteriori per collegare l'antenna e i dispositivi permanenti come un lettore di dischi ad alta definizione, un lettore DVD o un videoregistratore.

#### ⓘ Nota

Per ulteriori informazioni sui collegamenti, consultare la *Sezione 7 Collegamento dei dispositivi*.

## Telecomando

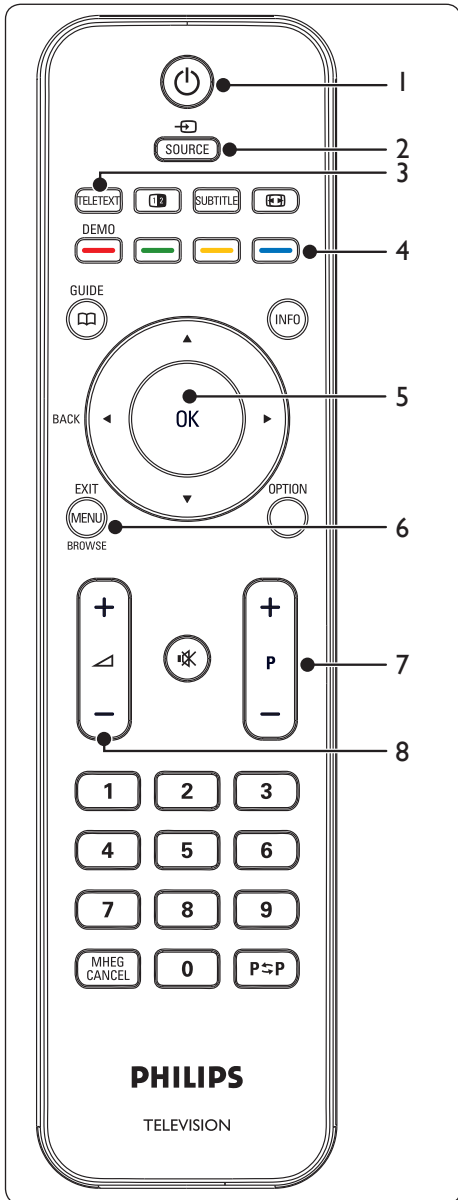

1. Alimentazione
2. **SOURCE**
3. **TELETEXT**
4. Tasti dei colori  
Da sinistra, rosso, verde, giallo, blu
5. **◀, ▶, ▲, ▼, OK**  
Tasti di spostamento o cursore
6. **MENU**
7. **P +/-**  
Canale precedente o successivo
8. **▲ +/-**  
Volume alto o basso

Per informazioni dettagliate sul telecomando, vedere la *Sezione 5.1 Panoramica del telecomando*.

## 3 Guida introduttiva

Questa sezione descrive come posizionare e installare il Monitor TV, integrando le informazioni fornite nella *Guida di avvio rapido*.

### Nota

Per le istruzioni di montaggio su piedistallo, consultare la *Guida di avvio rapido*.

### 3.1 Posizionamento del Monitor TV

Oltre alla lettura e alla comprensione delle istruzioni di sicurezza fornite nella *Sezione 1.1*, per il posizionamento del Prodotto considerare anche quanto riportato di seguito:

- La distanza ottimale per guardare il televisore è pari a tre volte le dimensioni dello schermo.
- Posizionare il Prodotto in modo che la luce non sia diretta sullo schermo.
- Collegare i dispositivi prima di posizionare il Prodotto.
- Il Prodotto è dotato di uno slot di sicurezza Kensington ubicato sul retro. Se si intende utilizzare un blocco antifurto Kensington (non fornito), posizionare il Prodotto nei pressi di un oggetto stabile, ad esempio un tavolo, a cui il blocco sia facilmente agganciabile.

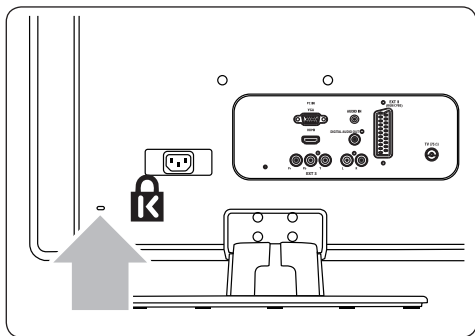

## 3.2 Montaggio a parete del Monitor TV

### AVVISO

**Il montaggio a parete del Monitor TV dovrebbe essere eseguito solo da personale specializzato. Koninklijke Philips Electronics N.V. non si assume alcuna responsabilità per un eventuale montaggio errato che comporta incidenti o lesioni.**

### Passaggio 1 Acquistare una staffa per montaggio a parete VESA compatibile

In base alle dimensioni dello schermo del Monitor TV, acquistare una delle staffe per montaggio a parete indicate di seguito.

Dimensioni dello schermo del Monitor TV (pollici/cm)	Tipo di staffa per montaggio a parete VESA compatibile (mm)	Istruzioni particolari
22"/55.9cm	Fissa 100 x 100	Nessuna
19"/48.4cm	Fissa 100 x 100	Nessuna

### Passaggio 2 Rimuovere il piedistallo

### Nota

Queste istruzioni si applicano soltanto ai modelli di Monitor TV con piedistalli montati. Se il piedistallo del televisore non è montato, andare al *Passaggio 3 Collegare i cavi*.

1. Posizionare delicatamente il Monitor TV capovolto su una superficie piana e stabile, coperta da un panno morbido. Lo spessore del panno deve garantire sufficiente protezione per lo schermo.

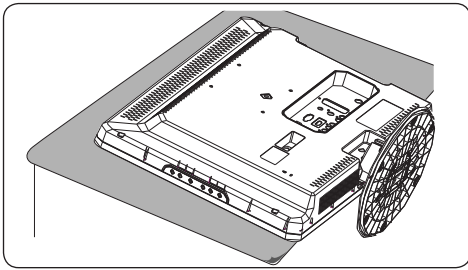

- Utilizzando un cacciavite a croce (non in dotazione), svitare i quattro bulloni che assicurano il supporto al Prodotto (il modello a 19" presenta quattro bulloni, quello a 22" ne ha tre).

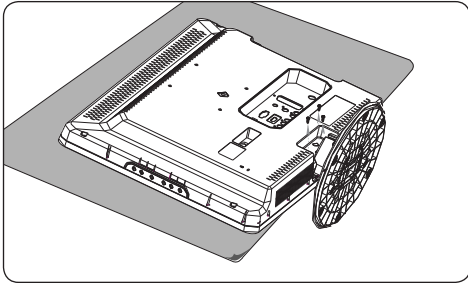

- Rimuovere il piedistallo dalla base. Conservare il piedistallo e i bulloni in un luogo sicuro per futura reinstallazione.

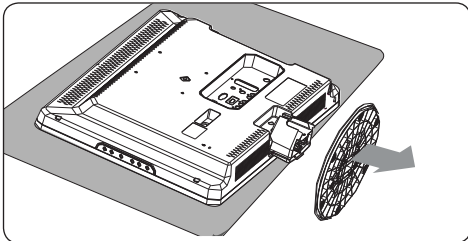

### Passaggio 3 Collegare i cavi

Collegare il cavo dell'antenna, il cavo di alimentazione e tutti gli altri dispositivi alla parte posteriore del Monitor TV, come descritto nelle sezioni successive.

### Passaggio 4 Assicurare la staffa per montaggio a parete VESA compatibile

#### ⚠ AVVISO

Per fissare al Monitor TV la staffa a parete VESA compatibile, utilizzare soltanto i bulloni (M4 per tutti i modelli) e i distanziatori (4 cm) in dotazione.

Il tipo di bulloni in dotazione è appropriato per il peso del Prodotto, mentre i distanziatori in dotazione sono stati progettati per agevolare la gestione dei cavi.

#### ⊖ Nota

In base alla staffa per a parete VESA compatibile utilizzata, per agevolare l'installazione potrebbe essere necessario separare la piastra di dalla staffa. Per le istruzioni, consultare la documentazione della staffa per a parete VESA compatibile.

- Individuare i quattro fori di sul retro del Prodotto.

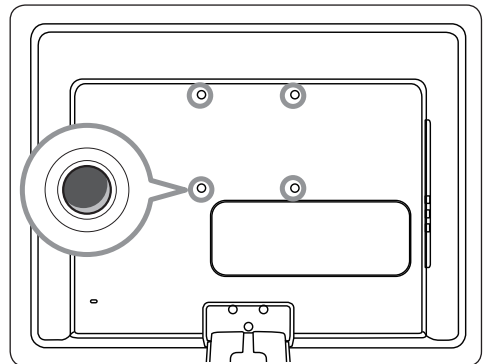

- Allineare la piastra/staffa ai quattro fori di, posizionando i distanziatori in dotazione tra la piastra/staffa e i fori di .
- Utilizzando una chiave inglese, inserire i bulloni in dotazione attraverso la piastra/staffa e i distanziatori, serrando completamente i bulloni nei relativi fori di.



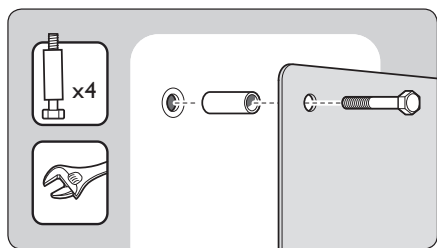

4. Procedere quindi con le istruzioni fornite insieme alla staffa per montaggio a parete VESA compatibile.

### 3.3 Collegamento del cavo dell'antenna

1. Individuare il connettore **TV ANTENNA** nel retro del Monitor TV.

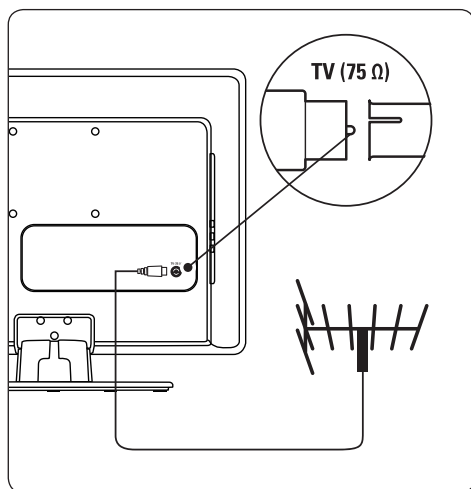

2. Collegare un'estremità del cavo dell'antenna (non fornito) al connettore **TV ANTENNA**. Se non è possibile inserire il cavo dell'antenna nel connettore utilizzare un adattatore.
3. Collegare l'altra estremità del cavo dell'antenna alla relativa presa a muro, verificando che entrambe le estremità del cavo siano inserite correttamente.

### 3.4 Collegamento del cavo di alimentazione

- ⚠ AVVISO**  
Verificare che la tensione di rete corrisponda a quella indicata sul retro del Monitor TV. Se la tensione è diversa, non collegare il cavo di alimentazione.

#### Per collegare il cavo di alimentazione

- 📌 Nota**  
La posizione del connettore di alimentazione varia in base al modello del Monitor TV.

1. Individuare il connettore di alimentazione **AC IN** sul retro o nella parte inferiore del Prodotto.

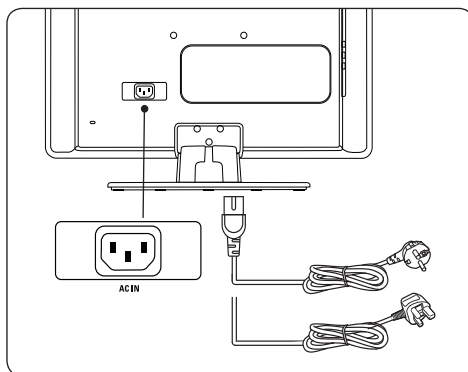

2. Collegare il cavo di alimentazione al connettore di alimentazione **AC IN**.
3. Collegare il cavo di alimentazione alla relativa presa a muro, verificando che entrambe le estremità del cavo siano inserite correttamente.

---

### 3.5 Gestione dei cavi

Instradare il cavo di alimentazione, il cavo dell'antenna e i cavi di tutti gli altri dispositivi nel relativo contenitore (1) sul retro del Monitor TV.

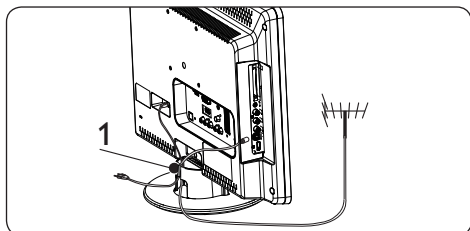

---

### 3.6 Inserimento delle batterie del telecomando

1. Fare scorrere e rimuovere il coperchio del vano batterie sul retro del telecomando.

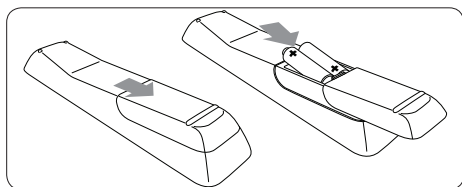

2. Inserire le due batterie fornite (AAA, tipo LR03). Accertarsi che le polarità + e - delle batterie corrispondano alle indicazioni presenti all'interno del vano.
3. Riposizionare il coperchio scorrevole.

#### ⊖ Nota

Rimuovere le batterie se il telecomando resta inutilizzato per un lungo periodo di tempo.

---

### 3.7 Accensione del Monitor TV

Alla prima accensione, verificare che il cavo di alimentazione sia collegato correttamente. Quando tutto è pronto, premere **POWER** sul lato.

#### ⊖ Nota

Alcuni modelli richiedono di tenere premuto **POWER** per due secondi. Per l'avvio del Monitor TV potrebbero essere necessari fino a 15 secondi.

---

### 3.8 Configurazione iniziale

Alla prima accensione del Monitor TV, sullo schermo viene visualizzato un menu, nel quale si dovrà selezionare il paese e la lingua desiderata per i menu:

Se il menu non viene visualizzato, premere il tasto **MENU** per visualizzarlo.

1. Premere ▲ o ▼ per selezionare una lingua, quindi premere **OK** per confermare la scelta.
2. Premere ▲ o ▼ per selezionare il paese, quindi premere **OK** per confermare la scelta.

La ricerca viene avviata automaticamente. Tutti i canali TV e le stazioni radio disponibili vengono memorizzati. Questa operazione richiede alcuni minuti. A video appare lo stato d'avanzamento della ricerca e il numero di programmi trovati.

#### ⊖ Nota

Se non viene rilevato alcun canale, consultare la sezione 9, Risoluzione dei problemi, per cercare un possibile rimedio. Se il trasmettitore o la rete via cavo invia il segnale di ordinamento automatico, i canali verranno numerati correttamente. In questo caso, l'installazione è completa.

3. In caso contrario, utilizzare il menu **Channel setting** per effettuare correttamente la numerazione dei canali.

## 4 Utilizzo del Monitor TV

Questa sezione fornisce informazioni per un utilizzo di base del Monitor TV. Le istruzioni sulle modalità di utilizzo avanzate del Monitor TV sono fornite nella *Sezione 5 Funzioni avanzate del televisore*.

### 4.1 Accensione e spegnimento o passaggio alla modalità di standby

#### Accensione

- Se l'indicatore di alimentazione (1) è disattivato, premere **POWER** sul lato del Monitor TV.

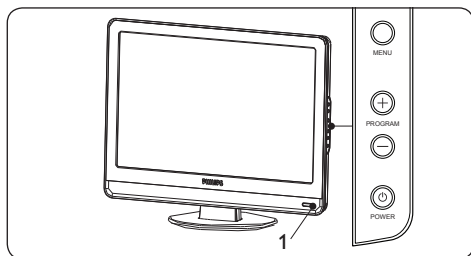

#### Spegnimento

- Premere **POWER** sul lato del Monitor TV. L'indicatore di alimentazione (1) si spegne.

#### Televisore in standby

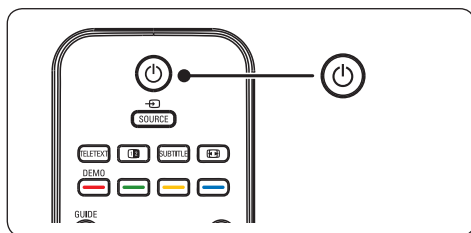

- Premere **⏻** sul telecomando. L'indicatore di alimentazione passa alla modalità standby (rosso).

#### \* Suggerimento

Sebbene il consumo di energia del Monitor TV in standby sia notevolmente ridotto, continuerà comunque a esserci consumo energetico fintanto che l'alimentazione rimarrà collegata e attiva. Quando non si utilizza il televisore per lunghi periodi di tempo, spegnere il Prodotto e scollegarlo dall'alimentazione.

#### Accensione in standby

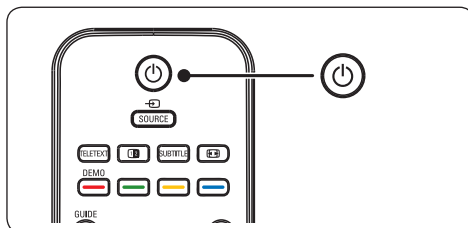

- Se l'indicatore di alimentazione è in standby (rosso), premere **⏻** sul telecomando.

#### ⚠ Nota

Se non è possibile utilizzare il telecomando, per accendere il Monitor TV in modalità standby premere **PROGRAM +/-** sul lato del televisore.

### 4.2 Visione dei programmi televisivi

#### Cambio di canale

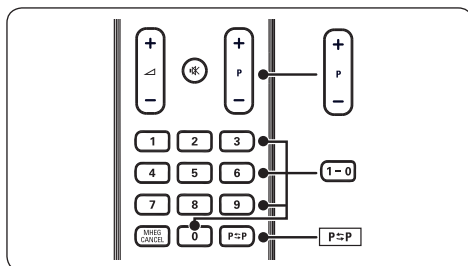

1. Premere un numero (da 1 a 999) oppure premere **P +/-** sul telecomando.

2. Premere **PROGRAM +/-** nei controlli laterali del televisore.
3. Premere **PSP** sul telecomando per tornare al canale TV precedentemente visualizzato.

### Regolazione del volume

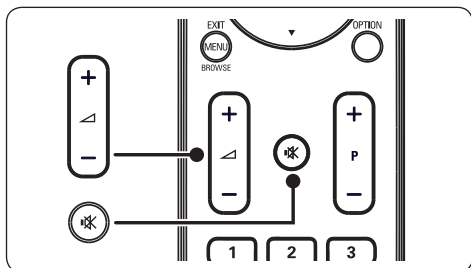

1. Premere **+ -** sul telecomando oppure premere **VOLUME + o -** sui controlli laterali del Monitor TV.
2. Premere **OK** sul telecomando per escludere l'audio. Premere di nuovo **OK** per annullare l'esclusione dell'audio.

### 4.3 Visione dei dispositivi collegati

1. Accendere il dispositivo.
2. Premere **SOURCE** sul telecomando.

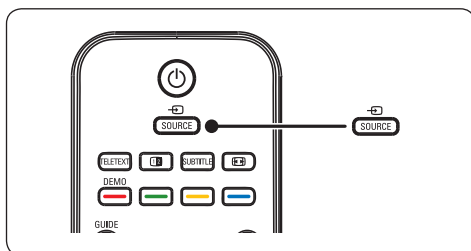

3. Premere **▲ o ▼** per selezionare l'ingresso a cui il dispositivo è collegato.
4. Premere **OK** per selezionare il dispositivo

### 4.4 Utilizzo del televideo

1. Premere **TELETEXT** sul telecomando. Viene visualizzata la pagina di indice principale.

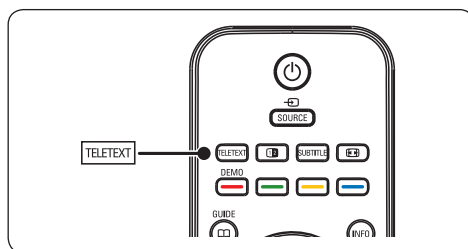

- Per selezionare una pagina con il telecomando:
  - Immettere il numero di pagina con i tasti numerici.
  - Premere **P +/- o ▲ ▼** per visualizzare la pagina precedente o successiva.
  - Per selezionare uno degli argomenti con codifica a colori nella parte inferiore dello schermo, premere uno dei tasti dei colori.

#### 🌀 Suggerimento

Premere **PSP** per tornare alla pagina precedente.

2. Premere **TELETEXT** di nuovo per uscire dal televideo.

#### 📺 Nota (solo per il Regno Unito)

Alcuni canali televisivi digitali offrono servizi di testo dedicati (ad esempio BBC1).

Per informazioni dettagliate sul televideo, vedere la *Sezione 5.5 Utilizzare le funzioni avanzate del televideo.*

## 5 Funzioni avanzate Monitor TV

### 5.1 Panoramica del telecomando

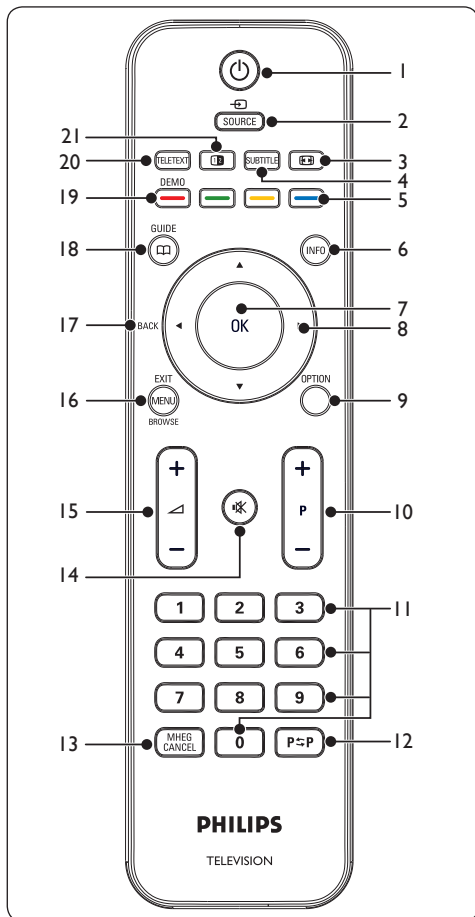

1. Consente di accendere il Monitor TV quando è in standby o di rimetterlo in modalità di standby.
2. **SOURCE**  
Consente di selezionare i dispositivi collegati.
3. Consente di selezionare un formato immagine.
4. **SUBTITLE**

5. Consente di attivare o disattivare i sottotitoli.
5. Tasti dei colori  
Consentono di selezionare le funzioni o le pagine del televideo.
6. **INFO**  
Consente di visualizzare le informazioni sul programma, se disponibili.
7. **OK**  
Consente di accedere al menu **Tutti i canali** o di attivare un'impostazione.
8.   
Consentono di spostarsi nei menu.
9. **OPTION**  
Consente di attivare il menu **Accesso rapido**.
10. **P +/-**  
Consente di passare al canale precedente o successivo.
11. Tasti dei numeri  
Consentono di selezionare un canale, una pagina o un'impostazione.
12. **P≡P**  
Consente di tornare al canale precedentemente visualizzato.
13. **MHEG CANCEL**  
Consente di annullare i servizi di testo digitale o i servizi interattivi (solo per il Regno Unito).
14. Consente di disattivare o ripristinare l'audio.
15. Consente di aumentare o ridurre il volume.
16. **MENU/EXIT/BROWSE**  
Consente di attivare o disattivare il menu.
17. **BACK**
18. **GUIDE**   
Consente di attivare o disattivare la Guida elettronica ai programmi. È attivo solo con i canali digitali.
19. **DEMO**  
Non supportato.
20. **TELETEXT**  
Consente di attivare o disattivare il televideo.
21. Posiziona il canale o la sorgente corrente sulla sinistra dello schermo. Il televideo viene visualizzato sulla destra.

## 5.2 Utilizzo dei menu del Monitor TV

I menu visualizzati sullo schermo consentono di configurare il Monitor TV, regolare le impostazioni di immagine e audio, nonché accedere ad altre funzioni. Questa sezione descrive come spostarsi tra i menu.

### Accesso al menu principale

1. Premere **MENU** sul telecomando per visualizzare il menu principale.

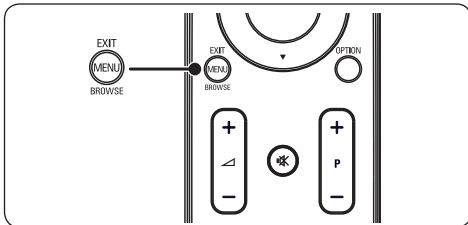

Viene visualizzato il menu seguente.

PHILIPS	
Menu TV	Impost. Smart
Impost. Smart	Personalizzato
Immagine	Vivido
Audio	Standard
Funzioni	Film
Installa	Risparmio energetico

2. Premere ▲ or ▼ per spostare il cursore sulle seguenti voci:
  - **Impost. Smart**
  - **Immagine**
  - **Audio**
  - **Funzioni**
  - **Installa**
3. Premere ► o **OK** per selezionare una voce.
4. Premere **MENU** per uscire.

### Utilizzo del menu principale

Nel seguente esempio, costituito da più passaggi, viene descritto come utilizzare il menu principale per regolare la luminosità.

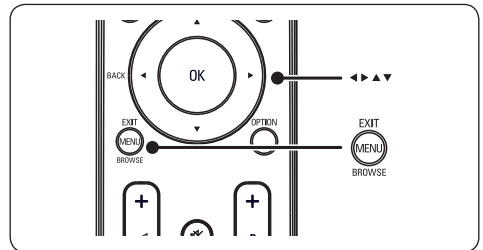

1. Premere **MENU** sul telecomando per visualizzare il menu del Monitor TV.

PHILIPS	
Menu TV	Impost. Smart
Impost. Smart	Personalizzato
Immagine	Vivido
Audio	Standard
Funzioni	Film
Installa	Risparmio energetico

2. Premere ▼ per selezionare **Immagine**.

PHILIPS	
Menu TV	Impost. Smart
Impost. Smart	Contrasto
Immagine	Luminosità
Audio	Colore
Funzioni	Nitidezza
Installa	Tinta
	Temperatura colore
	Formato immagine
	Riduzione rumore

3. Premere **▶** per immettere le impostazioni relative a **Immagine**.

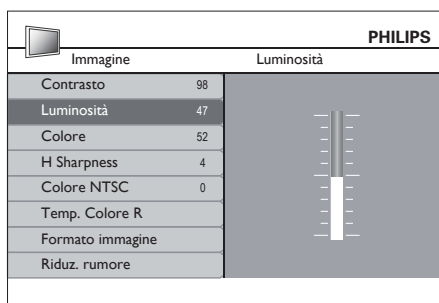

4. Premere **▼** per selezionare **Luminosità**.

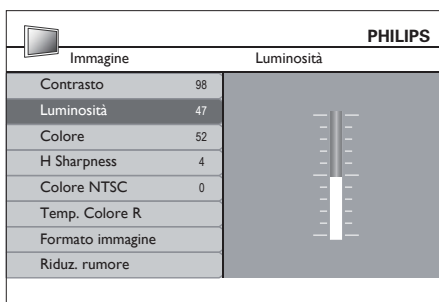

5. Premere **▶** per accedere all'impostazione della **Luminosità**.

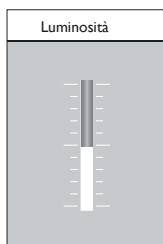

6. Premere **▲** o **▼** per regolare l'impostazione.
7. Premere **◀** per tornare alle impostazioni relative alla voce **Immagine** oppure premere **MENU** per uscire.

### ☰ Nota

Quando i canali digitali sono sintonizzati e vengono regolarmente trasmessi, si attivano ulteriori opzioni.

### Utilizzo del menu **Accesso rapido**

Il menu **Accesso rapido** consente di accedere direttamente ad alcune delle opzioni di uso frequente.

### ☰ Nota

Quando i canali digitali sono sintonizzati e vengono regolarmente trasmessi, nel menu **Accesso rapido** sono disponibili le relative opzioni.

1. Premere **OPTION** sul telecomando.

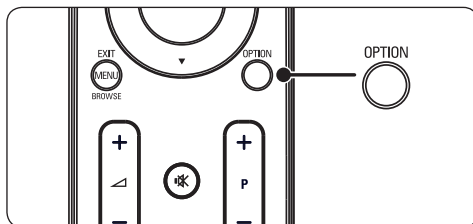

2. Premere **▲** or **▼** per selezionare un'opzione.

Accesso rapido
Lingua audio
Lingua sottotitolo
Sottotitolo
Formato immagine
<b>Orologio</b>

3. Premere **OK** per visualizzare l'opzione di menu selezionata.
4. Premere **▲**, **▼**, **▶**, **◀** per regolare le impostazioni del menu.
5. Premere **OPTION** per uscire dal menu **Accesso rapido** oppure premere **MENU** per uscire dal menu **Principale**.

## 5.3 Regolazione delle impostazioni relative a immagini e audio

### Regolazione delle impostazioni dell'immagine

1. Premere **MENU** sul telecomando e selezionare **Immagine**.

PHILIPS	
Menu TV	Impost. Smart
Impost. Smart	Contrasto
Immagine	Luminosità
Audio	Colore
Funzioni	Nitidezza
Installa	Tinta
	Temperatura colore
	Formato immagine
	Riduzione rumore

2. Premere ► per accedere all'elenco.
3. Premere ▲ o ▼ per selezionare un'impostazione:
  - **Contrasto:** Modifica il grado di luminosità delle aree luminose dell'immagine, mantenendo invariate quelle scure.
  - **Luminosità:** Modifica il livello di luminosità generale dell'immagine.
  - **Colore:** Modifica il livello di saturazione.
  - **Nitidezza:** Modifica il livello di nitidezza dei dettagli.
  - **Tinta:** Modifica i colori su tonalità rosicce o bluastre.
  - **Temperatura colore:** Per la selezione, è possibile scegliere tra 3 voci. Premere ► per accedere al menu selezionato. Premere ▲ o ▼ per spostare il cursore sulla voce. Premere **OK** per modificare la temperatura colore selezionata: **Normale** (bilanciata), **Caldo** (tendente al rosso), **Freddo**, (tendente al blu).

- **Formato immagine:** Vedere la *Sezione Modificare il formato immagine*.
- **Riduzione rumore:** Filtra e riduce i disturbi dell'immagine. Selezionare **ON** per attivare or **OFF** per disattivare la funzione

### Utilizzo delle Impost. Smart

Oltre a regolare manualmente le impostazioni dell'immagine, è possibile utilizzare **Impost. Smart** per configurare il Prodotto in base a impostazioni predefinite per l'immagine e per l'audio.

1. Premere **MENU** sul telecomando e selezionare **Impost. Smart**.
2. Premere ► per accedere all'elenco.
3. Premere ▲ o ▼ per selezionare una delle seguenti impostazioni:
  - **Personalizzato:** Consente di applicare manualmente impostazioni per l'immagine e per l'audio selezionate.
  - **Vivido:** Consente di applicare un'immagine nitida e impostazioni audio adatte ad ambienti luminosi.
  - **Standard:** Consente di applicare un'immagine naturale e impostazioni audio adatte per la maggior parte degli ambienti.
  - **Film:** Consente di applicare un'immagine dinamica e impostazioni audio adatte per una completa esperienza visiva.
  - **Risparmio energetico:** Consente di applicare una minore luminosità alle immagini e un suono più basso per risparmiare energia.
4. Premere **OK** per confermare la selezione.



## Modifica del formato immagine

Modificare il formato immagine in base al contenuto da visualizzare.

1. Premere **[PICTURE FORMAT]** (**PICTURE FORMAT**) sul telecomando. In alternativa, premere **MENU** sul telecomando e selezionare **Immagine > Formato immagine**.

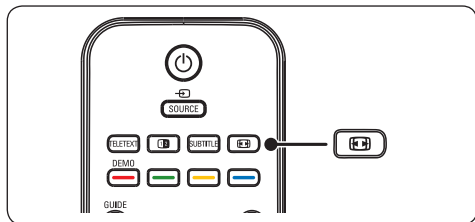

2. Premere **▲** o **▼** per selezionare uno dei formati immagine seguenti:

- **SuperZoom (non per HD)**

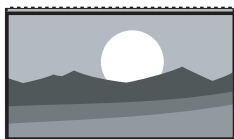

Rimuove le strisce nere laterali dei programmi trasmessi in 4:3 con distorsione minima.

- **4:3 (non per HD)**

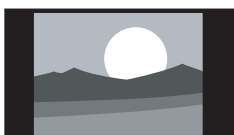

Visualizza il formato classico 4:3.

- **Nota**

L'uso costante del formato immagine **4:3** può causare la distorsione dello schermo.

- **Espansione cinematografica 14:9 (non per HD)**

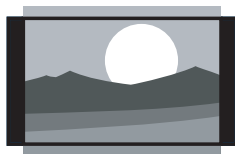

Ridimensiona il formato classico 4:3 nel formato 14:9.

- **Espansione cinematografica 16:9 (non per HD)**

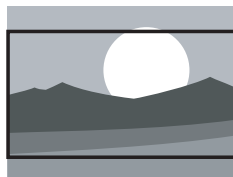

Ridimensiona il formato classico 4:3 nel formato 16:9.

- **Nota**

L'uso costante del formato immagine **16:9** può causare una distorsione dello schermo.

- **Schermo ampio**

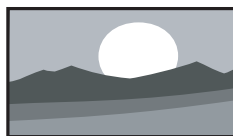

Riduce il formato classico 4:3 al formato 16:9.

- **Subtitle zoom**

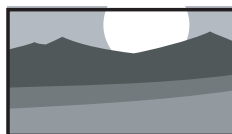

Ridimensiona il formato classico 4:3 nel formato 16:9 e consente di spostarsi verso l'alto o verso il basso premendo i tasti **▲** o **▼** per visualizzare i sottotitoli.

## Regolazione delle impostazioni dell'audio

In questa sezione viene illustrato come regolare le impostazioni dell'audio.

1. Premere **MENU** sul telecomando e selezionare **Audio**.
2. Premere ► per accedere all'elenco.

PHILIPS	
TV settings	Audio
Impost. Smart	Impostazioni
Immagine	Incredible surround
<b>Audio</b>	Volume - Non vedenti
Funzioni	Lingua audio
Installa	Dual I-II
	Mono/Stereo
	Autoregolazione volume

3. Premere ▲ o ▼ per selezionare una delle seguenti impostazioni:
  - **Impostazioni:**
    - Alti:** per regolare il valore dei suoni acuti in modo da migliorare l'ascolto.
    - Bassi:** per regolare il valore dei suoni bassi.
    - Bilanciam.:** imposta il bilanciamento degli altoparlanti sinistro e destro in funzione della posizione di ascolto.
  - **Incredible surround:** imposta automaticamente il Monitor TV sulla migliore modalità surround disponibile. Selezionare **Attivo** o **Disattivo**.
  - **Volume - Non vedenti:** consente di regolare gli ausili sulle impostazioni del volume.
  - **Lingua audio:** disponibile soltanto per canali digitali, in trasmissioni multilingua. Elenca le lingue disponibili per l'audio.
  - **Dual I-II:** se disponibile, è possibile scegliere tra due lingue differenti.
  - **Mono/Stereo:** se i programmi vengono trasmessi in stereo, è possibile scegliere tra mono e stereo.

- **Autoregolazione volume:** riduce le variazioni improvvise del volume, ad esempio durante gli annunci pubblicitari o quando si passa da un canale a un altro. Selezionare **Attivo** o **Disattivo**.

## 5.4 Passaggio alla modalità Shopping o Home

1. Premere **MENU** sul telecomando, quindi selezionare **Installa > Preferenze > Posizione**.
2. Premere ► per accedere al menu **Posizione**.
3. Premere ▲ o ▼ per selezionare la modalità:
  - **Shopping:** Consente di impostare le Impost. Smart su **Vivido**, ideale per ambienti quali quello di un negozio. La flessibilità di modifica delle impostazioni è limitata.
  - **Home:** Offre agli utenti domestici la massima flessibilità di modifica di tutte le impostazioni.
4. Premere **OK** per confermare.
5. Premere **MENU** per uscire.

## 5.5 Utilizzo delle funzioni avanzate del televideo

Questo Monitor TV è dotato di una memoria di 100 pagine che memorizza le pagine e le sottopagine trasmesse del televideo.

### Selezionare le sottopagine del televideo

Una pagina di televideo può includere numerose sottopagine. Le sottopagine vengono visualizzate su una barra accanto al numero di pagina principale.

1. Premere **TELETEXT** sul telecomando.
2. Selezionare una pagina del televideo.
3. Premere ◀ o ▶ per selezionare una sottopagina.

### Utilizzare il televideo con doppio schermo

Attivando il televideo con doppio schermo il canale o la sorgente vengono visualizzati sulla sinistra dello schermo. Il televideo viene visualizzato sulla destra.

1. Premere (**DUAL SCREEN**) sul telecomando per attivare la funzione di televideo con doppio schermo.
2. Premere nuovamente (**DUAL SCREEN**) per disattivare la funzione di televideo con doppio schermo.

### ⚠ Attenzione

I servizi digitali di testo sono bloccati quando la trasmissione include i sottotitoli e nel menu **Funzioni** è impostata l'opzione **Subtitle On**, come descritto nella *Sezione 5.8 Sottotitoli*.

## 5.6 Utilizzo della Guida elettronica ai programmi

La Guida elettronica ai programmi (EPG) è una guida a video che mostra i programmi digitali inseriti nel palinsesto. Questa guida non è disponibile con i canali analogici. È possibile scorrere, selezionare e visualizzare i programmi.

La guida EPG può essere di due tipi, cioè **'Now and Next'** o **'7 or 8 day'**. La guida **'Now and Next'** è sempre disponibile, mentre quella **'7 or 8 day'** è disponibile solo in alcuni Paesi.

Il menu della guida consente di:

- Visualizzare un elenco dei programmi digitali trasmessi al momento.
- Visualizzare i programmi futuri.
- Raggruppare programmi.

### Attivare la guida EPG

#### ⓘ Nota

La prima volta che si utilizza la guida EPG, potrebbe essere richiesto di eseguire un aggiornamento. In questo caso, seguire le istruzioni a video.

1. Premere  **GUIDE** sul telecomando: verrà visualizzata la Guida 'Now and Next', con informazioni dettagliate sul programma corrente.

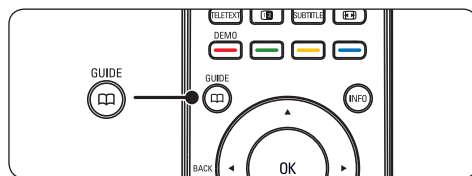

2. Utilizzare i tasti colorati sul telecomando per attivare le funzioni disponibili.

PHILIPS			
Data di visualizzazione: 01/03/2002 Ora corrente: 01/03/2002 Giovedì 16:49:22			
2	BBC TWO	16:30	Ready Steady Cook
7	BBC CHOICE	17:15	The Weakest Link
10	BBCi		
11	BBC NEWS 24		
12	BBC PARLMNT		
13	BBC Knowledge		
800	Eurosport		
801	TERRA NOVA		

16:30 - 17:15

Giorno prec.  
 Giorno succ.  
 Dettaglio  
 Filtro

3. Usare i tasti colorati per visualizzare la Guida '7 or 8 day'.

- **Giorno prec.** (rosso): Elenca la guida relativa al giorno precedente.
- **Giorno succ.** (verde): Elenca la guida relativa al giorno successivo.
- **Dettaglio** (giallo): Visualizza una descrizione del programma.
- **Filtro** (blu): Raggruppa i programmi.

PHILIPS	
Data di visualizzazione: 01/03/2002 Ora corrente: 01/03/2002 Giovedì 16:49:22	
Take a couple of chels, Paul Rankin and Phil vickery, add two contestants, throw in some ingredients and garnish liberally with Ainsley Harriott. Simmer and enjoy.	
Test	

Pagina prec.  
 Pagina succ.  
 Ritorno  

4. Premere  **GUIDE** per uscire dalla guida EPG.

## 5.7 Regolazione delle impostazioni delle funzioni

1. Premere **MENU** sul telecomando e selezionare **Funzioni**.
2. Premere **▶** per accedere.

PHILIPS	
TV settings	Funzioni
Impost. Smart	Timer
Immagine	Blocco aut.
Audio	Sottotitolo
Funzioni	Lingua sottotitolo
Installa	Common interface

3. Premere **▲** o **▼** per selezionare una delle seguenti impostazioni:
  - **Timer**
  - **Blocco aut.**
  - **Sottotitolo**
  - **Lingua sottotitolo**
  - **Common interface**

### Utilizzare i timer

Premere **MENU** sul telecomando, quindi selezionare **Funzioni > Timer > Orologio**.

- **Mod. orologio aut.:** È possibile impostare l'ora corrente manualmente o automaticamente:
  - **Manuale:** Permette di immettere manualmente l'ora corrente
  - **Automatico**
- **Fuso orario:** L'ora è regolata in base al GMT (tempo medio di Greenwich).

## Mettere automaticamente in standby (Timer spegn. aut.)

Timer spegn. aut. mette automaticamente il Monitor TV in standby allo scadere del tempo impostato.

1. Premere **MENU** sul telecomando, quindi selezionare **Funzioni > Timer > Timer spegn. aut.**
2. Premere ► per accedere al menu **Timer spegn. aut.**
3. Premere ▲ o ▼ per impostare il tempo di spegnimento fino a un massimo di 180 minuti in incrementi di cinque. Se si imposta su 0 minuti, Timer spegn. aut. viene disattivato.
4. Premere **OK** per attivare la funzione Timer spegn. aut..

### ⊖ Nota

È comunque possibile spegnere il Monitor TV prima dello scadere del tempo o azzerare Timer spegn. aut. durante il conto alla rovescia.

## Accendere automaticamente (Ora inizio)

Quando il Monitor TV è in standby, l'opzione Ora inizio consente di accendere automaticamente il televisore in un orario specifico e sul canale impostato.

1. Premere **MENU** sul telecomando, quindi selezionare **Funzioni > Timer > Ora inizio.**
2. Premere ► per accedere al menu **Ora inizio.**
3. Utilizzare ▲ o ▼, ► o ◀ per selezionare e accedere alle voci di menu per impostare.
4. Premere **OK** per confermare la scelta effettuata.
5. Premere **MENU** per uscire.

### ✳ S suggerimento

Per disattivare l'opzione Ora inizio, selezionare **Disattivo** nel menu **Ora inizio.**

## Spegnere automaticamente (Ora fine)

L'opzione Ora fine fa passare il Monitor TV in modalità di standby ad una determinata ora.

1. Premere **MENU** sul telecomando, quindi selezionare **Funzioni > Timer > Ora fine.**
2. Premere ► per accedere al menu **Ora fine.**
3. Utilizzare ▲ o ▼, ► o ◀ per selezionare e accedere alle voci di menu per impostare.
4. Premere **OK** per confermare.
5. Premere **MENU** per uscire.

### ⊖ Nota

È comunque possibile spegnere il Monitor TV prima dello scadere del tempo o azzerare Timer spegn. aut. durante il conto alla rovescia.

## Bloccare i canali televisivi o gli apparecchi collegati (Blocco aut.)

È possibile bloccare i canali televisivi o gli apparecchi collegati con un codice di quattro cifre al fine di impedire che i bambini guardino contenuto non autorizzato.

## Impostare o modificare il codice del Blocco aut.

1. Premere **MENU** sul telecomando, quindi selezionare **Funzioni > Blocco aut. > Modifica codice.**
2. Premere ► per accedere alla funzione di impostazione del codice.
3. Immettere il codice con i tasti dei numeri. Viene visualizzato di nuovo il menu **Funzioni** con un messaggio che conferma l'avvenuta impostazione o modifica del codice.

### ✳ S suggerimento

Se si dimentica il codice, immettere '0711' per sostituire qualsiasi codice esistente.

### Accedere al menu **Blocco aut.**

1. Premere **MENU** sul telecomando, quindi selezionare **Funzioni > Blocco aut.**, infine premere ► per immettere il codice.
2. Immettere il codice con i tasti numerici.

### Sbloccare tutti i canali e gli apparecchi collegati

1. Nel menu **Blocco aut.**, selezionare **Cancella tutto**.
2. Premere **OK**.

### Bloccare o sbloccare uno o più canali e apparecchi collegati

1. Nel menu **Blocco aut.**, selezionare **Blocca programma**.
2. Premere ► per accedere.
3. Premere ▲ o ▼ per selezionare **channel lock**.
4. Premere ► per bloccare o sbloccare il canale.

### Impostare Parametri genitori

Alcune emittenti digitali classificano i loro programmi in base all'età. È possibile impostare il televisore affinché vengano mostrati solo programmi per fasce d'età superiori a quella dei bambini.

1. Nel menu **Blocco aut.**, selezionare **Parametri genitori**.
2. Premere ► per accedere.
3. Premere ▲ o ▼ per selezionare **age rating**.
4. Selezionare l'età, quindi premere **OK**
5. Premere **Menu** per uscire dal menu.

## 5.8 Utilizzo dei sottotitoli

È possibile attivare i sottotitoli per ogni canale televisivo. I sottotitoli vengono trasmessi tramite televideo o trasmissione digitale (DVB-T). Con la trasmissione digitale è possibile selezionare la lingua preferita per i sottotitoli.

1. Premere **MENU** sul telecomando, quindi selezionare **Funzioni > Lingua sottotitolo**.
2. Premere ► per accedere all'elenco.

PHILIPS	
TV settings	Funzioni
Impost. Smart	Timer
Immagine	Blocco aut.
Audio	Sottotitolo
Funzioni	Lingua sottotitolo
Installa	Common interface

3. Premere ▲ o ▼ per selezionare **Attivo** e visualizzare i sottotitoli sempre, oppure premere **Attivo durante il silenzio** per visualizzare i sottotitoli solo quando l'audio viene disattivato mediante l'apposito tasto  sul telecomando.
4. Premere **OK** per tornare al menu **Funzioni**.

### Selezionare una lingua per i sottotitoli sui canali televisivi digitali



#### Nota

Quando si seleziona una lingua per i sottotitoli su un canale televisivo digitale come illustrato di seguito, la lingua preferita dei sottotitoli impostata nel menu **Install** viene temporaneamente esclusa.

1. Premere **MENU** sul telecomando, quindi selezionare **Funzioni sottotitolo preferita**.

2. Premere ► per accedere all'elenco delle lingue disponibili.
3. Premere ▲ o ▼ per selezionare una lingua per i sottotitoli.
4. Premere **OK**.

---

## 5.9 Ascolto dei canali radio digitali

Se è disponibile la trasmissione digitale, i canali radio digitali vengono sintonizzati automaticamente durante la configurazione. Per riordinare i canali digitali vedere la *Sezione 6.3 Riordino dei canali*.

1. Premere **OK** sul telecomando. Viene visualizzato il menu **Tutti i canali**.
2. Utilizzare i tasti numerici per selezionare un canale radio.
3. Premere **OK**.

---

## 5.10 Aggiornamento del software del Monitor TV

Philips è impegnata nel miglioramento costante dei propri prodotti pertanto si consiglia di aggiornare il software quando sono disponibili degli aggiornamenti. Visitare il sito [www.philips.com/support](http://www.philips.com/support) per controllare se sono disponibili degli aggiornamenti.

### Controllare la versione corrente del software

1. Premere **MENU** sul telecomando, quindi selezionare **Installa ► Info software corrente**.

### Aggiornamento del software (trasmissione digitale)

Se si utilizza la trasmissione digitale (DVBT), il Monitor TV riceve automaticamente gli

aggiornamenti del software. Se sullo schermo appare un messaggio che richiede di aggiornare il software:

- Selezionare **Now** (operazione consigliata) per aggiornare immediatamente il software.
- Selezionare **Later** per eseguire l'aggiornamento del software in un altro momento.
- Selezionare **Annulla** per uscire dall'aggiornamento (operazione sconsigliata).

## 6 Installazione dei canali

Quando il Monitor TV viene configurato per la prima volta, viene richiesto di selezionare una lingua dei menu appropriata e di eseguire la sintonizzazione automatica di tutti i canali Monitor TV e dei canali radio digitali (se disponibili).

In questo capitolo vengono fornite istruzioni su come memorizzare i canali e altre funzioni utili per la sintonizzazione dei canali.

 **Nota** Reinstallando i canali, viene modificato l'elenco **Tutti i canali**.

### 6.1 Installazione automatica dei canali

In questa sezione viene descritto come cercare e memorizzare automaticamente i canali. Le istruzioni fornite si applicano sia ai canali digitali che a quelli analogici.

PHILIPS	
Installation	Lingue
Lingue	Lingua menu
Paese	Lingua audio preferita
Channel install...	Lingua sottotitolo preferita
Preferenze	Problemi di udito
Etichette sorg.	Descrizione audio
Decoder	
Current software info	
Factory reset	

#### Passaggio 1 Selezionare la lingua del menu

1. Premere **MENU** sul telecomando, quindi selezionare **Installa > Lingua**.
2. Premere ► per accedere a **Lingua menu**.
3. Premere ▲ o ▼ per selezionare la lingua.
4. Premere **OK** per confermare.
5. Premere ◀ per tornare al menu **Installa**.

Oltre al menu della lingua, è possibile configurare le seguenti impostazioni della lingua tramite il menu **Lingua** (solo canali digitali):

- **Lingua audio preferita:** Selezionare una delle lingue disponibili per impostarla come lingua preferita per l'audio. Per ulteriori informazioni, vedere la Sezione 5.3 *Regolazione delle impostazioni relative a immagini e audio*.
- **Lingua sottotitolo preferita.:** Selezionare una delle lingue disponibili per i sottotitoli per impostarla come lingua preferita. Per ulteriori informazioni, vedere la Sezione 5.8 *Selezionare una lingua per i sottotitoli sui canali televisivi digitali*.
- **Problemi di udito:** Se disponibile, selezionare **Attivo** per visualizzare i sottotitoli per non udenti nella lingua preferita.
- **Descrizione audio:** Se disponibile, selezionare **Attivo** per ascoltare la descrizione dell'audio nella lingua preferita.

#### Passaggio 2 Selezionare il paese

Selezionare il Paese di residenza. Il Monitor TV sintonizza e ordina i canali in base al paese.

1. Nel menu **Installa**, premere ▼ per selezionare **Paese**.
2. Premere ► per accedere all'elenco.
3. Premere ▲ per selezionare il paese.
4. Premere ◀ per tornare al menu **Installa**.

#### Passaggio 3 Installare i canali

Il Monitor TV sintonizza e memorizza tutti i canali televisivi digitali e analogici e tutti i canali radio digitali disponibili.

1. Nel menu **Installa**, premere ▲ o ▼ per selezionare **Channel install. > Installazione automatica**.
2. Premere ► per selezionare **Avvia ora**.
3. Premere **OK**.
4. Premere il tasto verde per avviare la procedura. L'installazione potrebbe



richiedere alcuni minuti.

- Al termine della procedura di ricerca canale, premere il tasto rosso per tornare al menu Installazione.
- Premere infine **MENU** per uscire.

### \* Suggerimento

Quando il televisore sintonizza i canali televisivi, l'elenco dei canali potrebbe includere alcuni numeri di canale vuoti. Se si desidera rinominare, riordinare o eliminare alcuni dei canali memorizzati, vedere la *Sezione 6.3 Riordino dei canali.*

## 6.2 Installazione manuale dei canali

Questa sezione descrive come cercare e memorizzare manualmente i canali televisivi analogici. Per conoscere la procedura di ricerca e memorizzazione di canali digitali, consultare la *Sezione 6.7. Test ricezione digitale*

### Passaggio 1 Selezionare il sistema

#### ⊖ Nota

Andare al *Passaggio 2 Cercare e memorizzare nuovi canali televisivi* se le impostazioni del sistema sono corrette.

- Premere **MENU** sul telecomando, quindi selezionare **Installa > Channel install. > Analogico: installazione manuale.**
- Premere ► per accedere al menu **Installazione canale** verrà evidenziato **Sistema.**
- Premere ► per accedere all'elenco **Sistema.**

PHILIPS	
Installazione canale	Analogico: installazione manuale
Installazione automatica	Sistema
Aggiornam. installaz.	Ricerca
Digitale: ricezione test	Sintonia di prec.
Analogico: installazione manuale	Canale corrente mem.
Ridisponi	Mem. come canale nuovo

- Premere ▲ o ▼ per selezionare il Paese o la zona.
- Premere ◀ per tornare al menu **Installazione canale**.

### Passaggio 2 Cercare e memorizzare nuovi canali televisivi

- Premere **MENU** sul telecomando, quindi selezionare **Installa > Installazione canale > Analogico: installazione manuale > Ricerca.**
- Premere ► per accedere al menu **Ricerca.**
- Premere il tasto rosso e i tasti numerici del telecomando per immettere il numero di frequenza a tre cifre. In alternativa, premere il tasto verde per cercare automaticamente il canale successivo.
- Premere ◀ quando viene trovato il nuovo canale.
- Selezionare **Mem. come canale nuovo**, quindi premere ► per inserire.
- Premere **OK** per salvare il canale inserito. Sullo schermo apparirà il numero relativo al canale.
- Premere **MENU** per uscire.

### Eeguire la sintonia di precisione dei canali analogici

Nel caso in cui la ricezione sia di scarsa qualità, è possibile eseguire manualmente la sintonia fine dei canali analogici.

- Premere **MENU** sul telecomando, quindi selezionare **Installa > Installazione canale > Analogico: installazione manuale > Sintonia di prec.**
- Premere ► per accedere al menu **Sintonia di prec.**
- Premere ▲ o ▼ per regolare la frequenza.
- Premere ◀ al termine dell'operazione.
- Selezionare **Canale corrente mem.** per memorizzare il canale sintonizzato con il numero di canale corrente.

6. Premere ► per accedere.
7. Premere **OK**.Viene visualizzato **Chiudi**.
8. Premere **MENU** per uscire.

---

### 6.3 Riordino dei canali

1. Premere **MENU** sul telecomando, quindi selezionare **Installa > Installazione canale > Ridisponi**.
2. Premere ► per accedere all'elenco **Ridisponi**.
3. Premere ▲ o ▼ per selezionare il canale da riordinare.
4. Premere il tasto giallo per spostare il canale in cima all'elenco, oppure il tasto blu per spostarlo in fondo all'elenco.
5. Premere **MENU** per uscire.

---

### 6.4 Ridenominazione dei canali

1. Premere **MENU** sul telecomando, quindi selezionare **Installa > Installazione canale > Ridisponi**.
2. Premere ► per accedere all'elenco **Ridisponi**.
3. Premere ▲ o ▼ nell'elenco **Ridisponi** per selezionare il canale da rinominare.
4. Premere il tasto rosso.
5. Premere ◀ e ► per selezionare caratteri o ▲ e ▼ per modificarli. Lo spazio, i numeri (da 0 a 9) e gli altri caratteri speciali si trovano fra la **z** e la **A**.
6. Premere il tasto verde oppure **OK** per terminare.

#### ✳ **Suggerimento**

Eliminare tutti i caratteri premendo il tasto giallo. Eliminare solo il carattere evidenziato premendo il tasto blu.

---

### 6.5 Eliminazione o memorizzazione dei canali

È possibile eliminare un canale memorizzato oppure reinstallare un canale precedentemente eliminato.

1. Premere **MENU** sul telecomando, quindi selezionare **Installa > Installazione canale > Ridisponi**.
2. Premere ► per accedere all'elenco **Ridisponi**.
3. Premere ▲ o ▼ per selezionare il canale da eliminare o memorizzare.
4. Premere il tasto verde per disinstallare o reinstallare il canale.
5. Premere infine **MENU** per uscire.

---

### 6.6 Aggiornamento manuale dell'elenco dei canali

Oltre all'aggiornamento automatico, è possibile aggiornare manualmente l'elenco dei canali.

1. Premere **MENU** sul telecomando, quindi selezionare **Installa > Installazione canale > Aggiornam. installaz.**
2. Premere ► per accedere al menu **Aggiornam. installaz.** Verrà evidenziato **Avvia ora**.
3. Premere **OK**.
4. Premere il tasto verde per avviare l'aggiornamento. La procedura potrebbe richiedere alcuni minuti.
5. Al termine dell'aggiornamento, premere il tasto rosso per tornare al menu **Installazione canale**.
6. Premere **MENU** per uscire.

---

## 6.7 Test ricezione digitale

Se si utilizza la trasmissione digitale è possibile controllare la qualità e l'intensità del segnale dei canali digitali. Ciò consente di riorientare e testare l'antenna o l'antenna satellitare.

1. Premere **MENU** sul telecomando, quindi selezionare **Installa > Installazione canale > Digitale: ricezione test**.
2. Premere **OK**.
3. Premere il tasto verde per avviare il test o per inserire manualmente la frequenza del canale che si desidera testare. Se la qualità e l'intensità del segnale risultano insoddisfacenti, riposizionare l'antenna o l'antenna satellitare e rieseguire il test.
4. Al termine, premere il tasto giallo per memorizzare la frequenza.
5. Premere il tasto rosso per tornare al menu **Installazione canale**.
6. Premere **MENU** per uscire.

### Nota

Se si riscontrano ulteriori problemi con la ricezione della trasmissione digitale, rivolgersi a un antennista esperto.

## 7 Collegamento dei dispositivi

### 7.1 Panoramica dei collegamenti

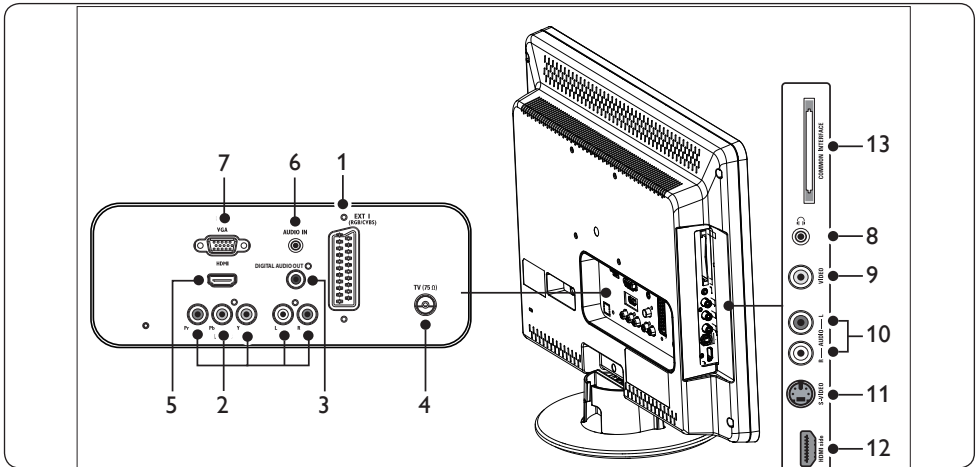

#### Connettori posteriori

- EXT 1:** Primo connettore SCART per lettori DVD, videoregistratori, ricevitori digitali, console giochi e altri dispositivi SCART. Supporta Audio L/R, ingresso/uscita CVBS, RGB.
- EXT 3:** Connettori di ingresso Component video (Y Pb Pr) e audio L/R per lettori DVD, ricevitori digitali, console di gioco e altri dispositivi che richiedono Component video.
- DIGITAL AUDIO OUT**  
Connettore di uscita audio SPDIF per sistemi Home Theatre e altri sistemi audio.
- TV ANTENNA**
- HDMI:** Connettori d'ingresso HDMI per lettori di dischi Blu Ray, ricevitori digitali, console giochi e altri dispositivi ad alta definizione.
- AUDIO IN:** Connettore mini-jack per ingresso audio del PC.

- PC IN:** Connettore VGA per ingresso PC.

#### Connettori laterali

- Cuffie:** Mini jack stereo.
  - VIDEO:** Connettore cinch di ingresso video per dispositivi Composite.
  - AUDIO L/R:** Connettori di ingresso audio L/R per dispositivi Composite e S-Video.
  - S-VIDEO:** Connettore di ingresso S-Video per dispositivi S-Video.
- Nota**  
Item9, Item10, Item11: queste 3 porte sono tutte in **EXT 2**.
- HDMI Side (HDMI laterale):** Connettore HDMI aggiuntivo per dispositivi portatili ad alta definizione.
  - COMMON INTERFACE:** Slot per i moduli CAM (Conditional Access Modules).

## 7.2 Selezione della qualità di connessione

Questa sezione descrive come migliorare la qualità audiovisiva, utilizzando per il collegamento dei dispositivi i migliori connettori possibili.

Una volta collegati gli apparecchi, è necessario attivarli come descritto nella *Sezione 7.4 Configurazione dei dispositivi*.

### HDMI - Qualità massima ★★★★★

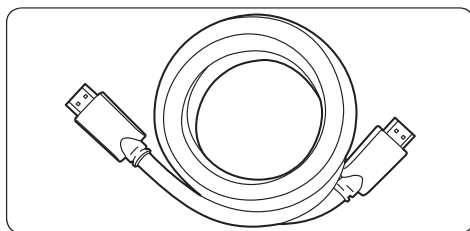

HDMI produce la migliore qualità audiovisiva possibile. Entrambi i segnali audio e video sono combinati in un unico cavo HDMI, che fornisce un'interfaccia non compressa e digitale tra il Monitor TV e i dispositivi HDMI. Per ottenere la migliore alta definizione video è necessario utilizzare HDMI. Per attivare Philips EasyLink è necessario utilizzare anche i cavi HDMI come descritto nella *Sezione 7.5 Utilizzo di Philips EasyLink*.

#### ⓘ Nota

Philips HDMI supporta la tecnologia HDCP (High-bandwidth Digital Content Protection, protezione dei contenuti digitali a elevata larghezza di banda). HDCP è una forma di DRM (Digital Rights Management, gestione dei diritti digitali) che protegge i contenuti ad alta definizione di DVD o dischi Blu-ray.

### Component (Y Pb Pr) – Qualità superiore ★★★★★

Component Video (Y Pb Pr) offre una qualità immagine migliore rispetto ai collegamenti S-Video o Composite Video. Sebbene

Component Video supporti i segnali ad alta definizione, la qualità immagine è inferiore rispetto a HDMI ed è analogica.

Quando si effettua il collegamento di un cavo Component Video, creare corrispondenza tra i colori dei cavi e i connetti EXT 3 sul retro del Monitor TV. Collegare inoltre il cavo Audio L/R ai connettori di ingresso Audio L/R rosso e bianco di EXT 3.

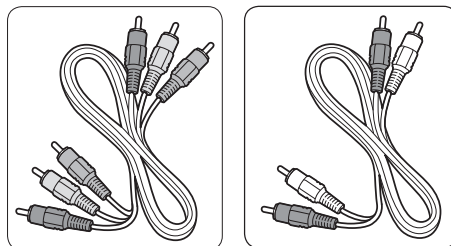

- Cavo Component Video - Rosso, verde, blu
- Cavo Audio L/R - Rosso, bianco

### SCART - Buona qualità ★★★

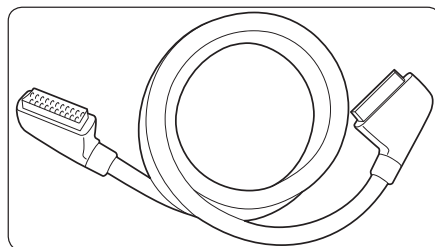

SCART combina i segnali audio e video in un unico cavo. I segnali audio sono stereo, mentre i segnali video possono essere di qualità Composite o S-Video. SCART non supporta l'immagine video ad alta definizione ed è analogico. Il televisore ha un connettore SCART, EXT 1.

## S-Video - Buona qualità ★★

La connessione analogica S-Video offre una qualità immagine migliore rispetto a Composite Video. Quando si collega il dispositivo con S-Video, inserire il cavo S-Video al connettore S-Video sul lato del Monitor TV. È necessario collegare un cavo Audio L/R separato dal dispositivo ai connettori Audio L/R rosso e bianco sul lato del Monitor TV

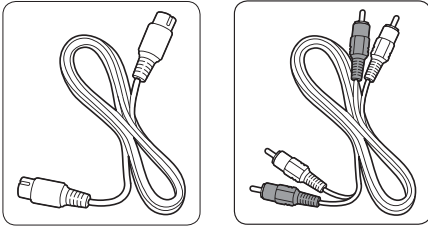

- Cavo S-Video
- Cavo Audio L/R - Rosso, bianco

## Composite - Qualità di base ★

Composite Video offre connettività analogica di base, combinando generalmente un cavo cinch video (giallo) con un cavo cinch Audio L/R (rosso e bianco). Effettuare il collegamento dei connettori Composite Video e ingresso Audio L/R sul lato del Monitor TV, facendo attenzione alla corrispondenza dei colori dei cavi. Cavo audio/video Composite - Giallo, rosso, bianco.

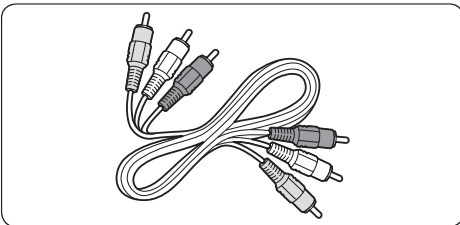

## 7.3 Collegamento dei dispositivi

In questa sezione viene descritto come collegare vari apparecchi a diversi connettori e vengono illustrati alcuni esempi forniti nella *Guida di avvio rapido*.

### ⚠ Attenzione

Scollegare il cavo di alimentazione prima di collegare gli apparecchi.

### ☰ Nota

Diversi tipi di connettori possono essere utilizzati per collegare un apparecchio al Monitor TV, in base alla disponibilità e alle proprie esigenze.

### Lettores dischi Blu-ray

Per ottenere la migliore alta definizione video, collegare un cavo HDMI come mostrato nella figura:

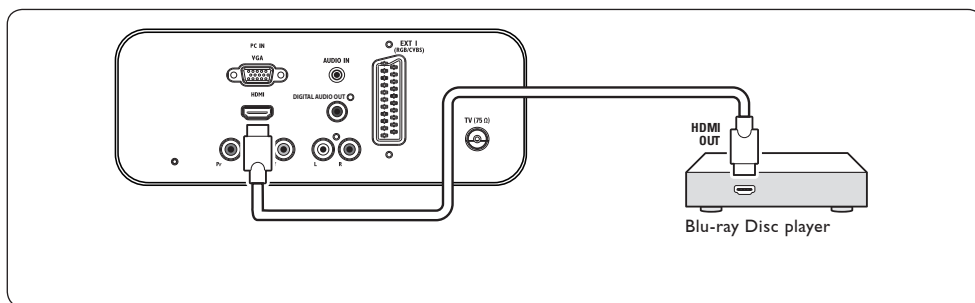

### Lettores DVD

Per video DVD, collegare un cavo SCART come mostrato nella figura:

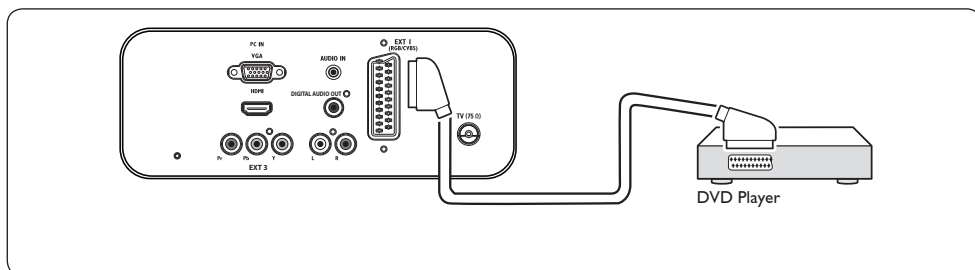

## Ricevitore satellitare

Per ricevere i canali analogici mediante antenna e i canali digitali mediante ricevitore satellitare, collegare un cavo antenna e un cavo SCART come mostrato nella figura:

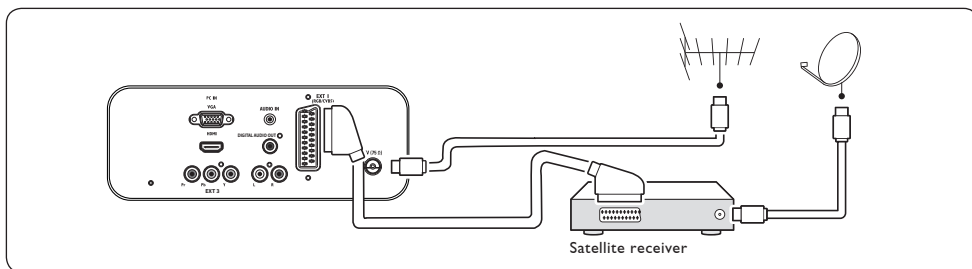

## Ricevitore digitale HD

Per ricevere i canali analogici mediante l'antenna e i canali digitali tramite un ricevitore digitale HD, collegare i due cavi dell'antenna e il cavo HDMI come illustrato:

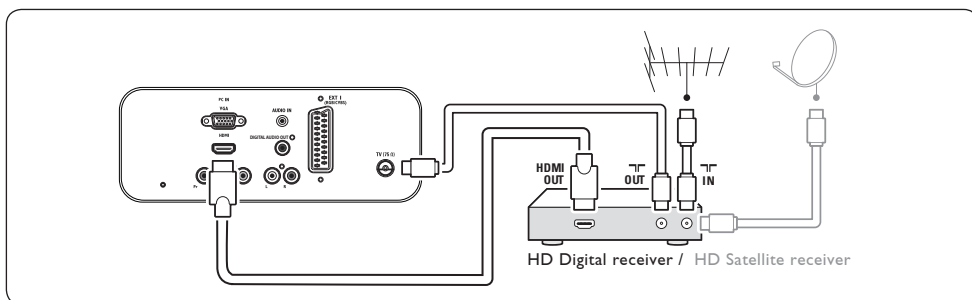

## Registratore DVD e ricevitore digitale combinato

Per ricevere i canali analogici mediante antenna e registrare i programmi su un registratore DVD e ricevitore digitale combinato, collegare due cavi antenna e un cavo SCART come mostrato nella figura

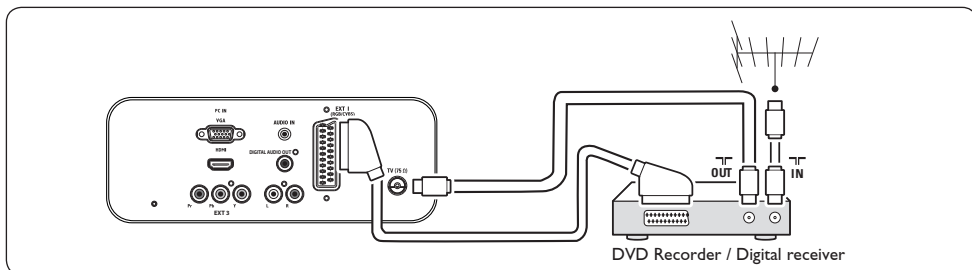



## Registratore DVD e ricevitore separato

Per ricevere i canali analogici tramite l'antenna e registrare i programmi su un registratore DVD e ricevitore separato, collegare i tre cavi dell'antenna e un cavo SCART, come illustrato:

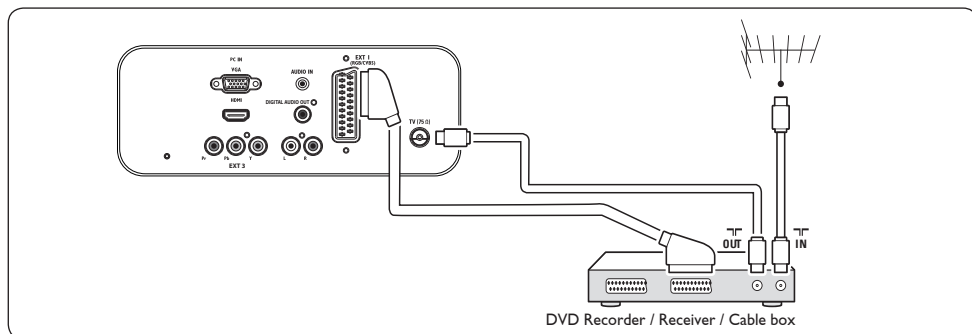

## Masterizzatore di DVD e sistema Home Theatre

Per ricevere i canali analogici tramite l'antenna, e consentire l'uscita audio su un sistema Home Theatre e registrare i programmi su un registratore DVD, collegare i due cavi dell'antenna, un cavo SCART e i due cavi audio digitali come illustrato:

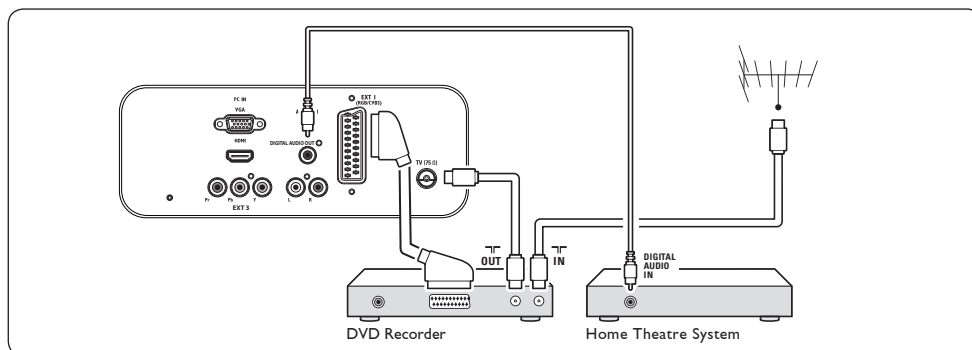

### Nota

Se si utilizza un sistema Home Theatre o un altro sistema audio, la migliore sincronizzazione tra le immagini e il suono si ottiene collegando per prima cosa il segnale audio dal dispositivo di riproduzione al Monitor TV. In seguito, è necessario incanalare il segnale audio al sistema Home Theatre o al dispositivo audio tramite i connettori audio posti sul retro del Prodotto.

## Console giochi o videocamera

Il collegamento più pratico per una console giochi o una videocamera portatile è sul lato del Monitor TV. Ad esempio, è possibile collegare la console giochi o la videocamera ai connettori laterali del Prodotto VIDEO/S-Video e AUDIO L/R. Per i dispositivi ad alta definizione è inoltre disponibile un connettore HDMI.

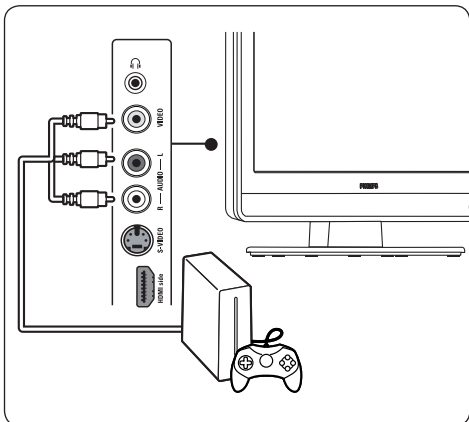

È possibile collegare una console giochi o una videocamera permanente a un connettore HDMI o EXT 3 (Component) sul retro.

## Personal computer

Prima di collegare il PC:

- Impostare il monitor del PC su una frequenza di aggiornamento di 60 Hz. Vedere la *Sezione 8 Specifiche tecniche* per un elenco delle risoluzioni del computer.
- Cambiare il formato immagine in **Schermo ampio**, come descritto nella *Sezione 5.3. Regolazione delle impostazioni dell'immagine*.

### Per collegare un PC al retro del Monitor TV

1. Utilizzo di un cavo VGA connesso al connettore PC IN sul retro del Prodotto.
2. Collegare un cavo audio mini-jack tra il PC e il connettore mini-jack AUDIO IN (ingresso audio) sul retro.

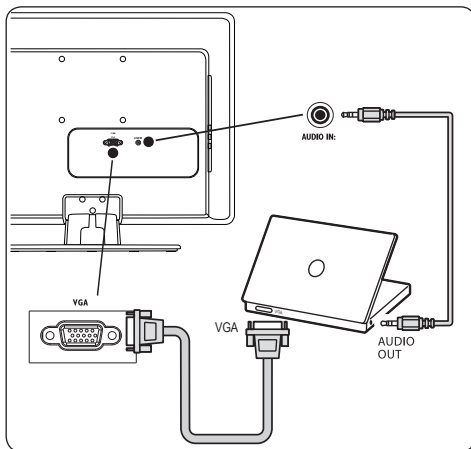

## 7.4 Configurazione dei dispositivi

### Assegnazione di un decoder dei canali

I decoder che decodificano i canali possono essere collegati a SCART: È necessario assegnare il canale televisivo come canale da decodificare. Quindi definire il collegamento usato per il decoder.

1. Premere **MENU** sul telecomando, quindi selezionare **Installa > Decoder**.

PHILIPS	
Menu TV	Impost. Smart
Impost. Smart	Personalizzato
Immagine	Vivido
Audio	Standard
Funzioni	Film
Installa	Risparmio energetico

1. Premere ► per accedere all'elenco.
2. Premere ▲ o ▼ per selezionare il canale da decodificare.
3. Premere **OK** per selezionare o deselezionare il canale.
4. Premere il tasto ◀ per ritornare al menu precedente.
5. Premere **MENU** per uscire.

## 7.5 Utilizzo di Philips Easylink

Il Monitor TV supporta la funzione Philips EasyLink, che consente la riproduzione e il passaggio alla modalità di standby con la semplice pressione di un solo tasto sugli apparecchi compatibili con EasyLink. Gli apparecchi compatibili possono essere collegati al Prodotto tramite HDMI e assegnati come descritto nella *Sezione 7.4 Assegnare gli apparecchi ai connettori*.

### Attivare o disattivare EasyLink

1. Premere **MENU** sul telecomando, quindi selezionare **Installa > Preferenze > EasyLink**.
2. Selezionare **Attivo** o **Disattivo**.

### Utilizzare la procedura di riproduzione mediante un solo tasto

La riproduzione mediante un solo tasto consente di premere, ad esempio, il pulsante di riproduzione sul telecomando del lettore DVD. Questa operazione avvia la riproduzione sul dispositivo DVD e sintonizza automaticamente il televisore sulla sorgente corrente, visualizzando il contenuto DVD.

### Utilizzare la modalità di standby dell'impianto

La modalità di standby del sistema consente di premere e mantenere premuto il pulsante **POWER**, per esempio sul telecomando. Questa operazione accende il Monitor TV e tutti gli apparecchi HDMI collegati o li mette in modalità di standby. È possibile attivare la modalità di standby del sistema utilizzando i telecomandi di qualunque apparecchio HDMI collegato.

## 7.6 Predisposizione per i servizi digitali

I canali televisivi digitali criptati possono essere decodificati mediante un modulo CAM (Conditional Access Module) e una smart card fornita dall'emittente digitale.

Il modulo CAM può abilitare numerosi servizi digitali a seconda dell'operatore e dei servizi scelti (ad esempio la Pay TV). Per ulteriori informazioni sui servizi, rivolgersi alle emittenti digitali.

### Utilizzo del modulo CAM

#### ⚠ AVVISIO

**Prima di inserire un modulo CAM, spegnere il Monitor TV. Attenersi alle istruzioni riportate di seguito. Inserendo il modulo CAM in modo errato si rischia di danneggiare il modulo stesso e il Monitor TV.**

1. Attenendosi alle istruzioni stampate sul modulo CAM, inserire delicatamente il modulo CAM nello slot. Common Interface sul fianco del Podotto
2. Spingere a fondo il modulo CAM.

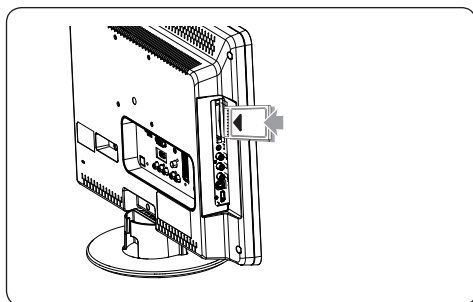

3. Accendere il Monitor TV attendere che il modulo CAM venga attivato. Questa operazione può richiedere alcuni minuti.

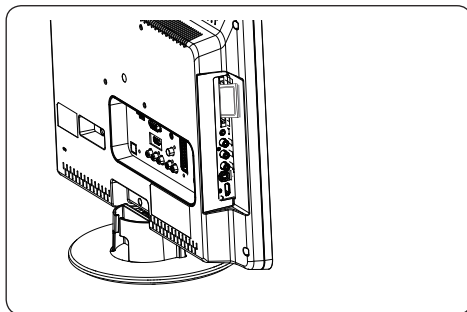

#### ⓘ Nota

Non rimuovere il modulo CAM dallo slot. Rimuovendo il modulo CAM si disattivano i servizi digitali.

### Accedere ai servizi CAM

- Dopo aver inserito e attivato il modulo CAM, premere **MENU** sul telecomando, quindi selezionare **Menu TV > Funzioni > Common interface**.

Questa opzione di menu è disponibile soltanto se il modulo CAM viene inserito e attivato correttamente. Le applicazioni e il contenuto a video vengono forniti dalle emittenti digitali.

## 8 Specifiche tecniche

### Risoluzioni di visualizzazione supportate

#### • Formati computer (PC)

Risoluzione	Frequenza aggiornamento
720 x 400	70 Hz
640 x 480	60 Hz
640 x 460	67 Hz
800 x 600	60 Hz
1024 x 768	60 Hz
1440 x 900	60 Hz
1680 x 1050 (solo 22 pollici)	60 Hz

#### • Formati video

Risoluzione	Frequenza aggiornamento
480i	60 Hz
480p	60 Hz
576i	50 Hz
576p	50 Hz
720p	50 Hz, 60 Hz
1080i	50 Hz, 60 Hz
1080p(solo HDMI)	50 Hz, 60 Hz

### Sintonizzatore / Ricezione / Trasmissione

- Ingresso antenna: 75 ohm coassiale (IEC75)
- Sistema TV: DVD COFDM 2K/8K
- Riproduzione video: Standard di trasmissione NTSC, SECAM, PAL
- DVB terrestre (vedere l'elenco dei paesi sul retro del televisore)

### Telecomando

- Modello: RC-6
- Batterie: 2 x formato AAA (tipo LR03)

### Collegamenti (posteriori)

- EXT 1: (SCART) Audio L/R, ingresso/uscita CVBS, RGB
- EXT 3: Component (Y Pb Pr), Audio L/R in
- HDMI
- TV ANTENNA

- AUDIO IN: Ingresso audio mini-jack per PC.
- PC IN: connettore a 15 pin D-sub per PC
- SPDIF OUT Uscita audio digitale (coassiale-cinch-S/P-DIF). Immagini sincronizzate.

### Collegamenti (laterali)

- Uscita cuffie (mini-jack stereo)
- EXT 2: AUDIO L/R, ingresso CVBS, ingresso S-Video
- HDMI side
- Common Interface (slot CAM)

### Alimentazione

- Alimentazione di rete: CA 100 - 240V ( $\pm 10\%$ ).
- Consumo normale e in standby: vedere le specifiche tecniche riportate sul sito Web [www.philips.com](http://www.philips.com)
- Temperatura ambiente: 5°C - 35°C

Le specifiche sono soggette a modifica senza preavviso. Per ulteriori informazioni sulle specifiche di questo prodotto, visitare la pagina Web [www.philips.com/support](http://www.philips.com/support).

#### Dichiarazione di conformità

Si dichiara che l'apparecchio televisori a colori (vedere indicazioni poste sulle etichette nel retro della televisione e sull'ultima pagina di copertina) risponde alle prescrizioni dell'art. 2 comma 1 del D.M. 28 Agosto 1995 n. 548.

Fatto a Szekesfehervar, a Maggio 2008, Philips Assembly Centre Hungary, Holland Faszor 6., 8000 Szekesfehervar HUNGARY

---

## 9 Risoluzione dei problemi

Questa sezione descrive i problemi che possono essere generalmente riscontrati e le relative soluzioni.

---

### 9.1 Problemi generali relativi al Monitor TV

#### Il Monitor TV non si accende:

- Scollegare il cavo di alimentazione, attendere un minuto e ricollegarlo.
- Verificare che il cavo di alimentazione sia collegato correttamente e che l'alimentazione sia attiva.

#### Il telecomando non funziona correttamente:

- Verificare che le batterie del telecomando siano inserite correttamente in base all'orientamento +/-.
- Sostituire le batterie del telecomando se sono scariche.
- Pulire i sensori del telecomando e del Monitor TV.

#### Non ricordo il codice per sbloccare il blocco aut.

- Immettere il codice '0711' come descritto nella *Sezione 5.7 Bloccare i canali televisivi o gli apparecchi collegati (Blocco aut.)*.

#### Il menu è nella lingua errata

- Consultare la *Sezione 6.1 Installazione automatica dei canali* per le istruzioni su come cambiare la lingua del menu con quella preferita.

#### Quando si spegne/accende/pone in standby, è possibile udire uno scricchiolio proveniente dal telaio:

- Non è necessaria alcuna azione. Lo scricchiolio è dovuto alla normale

espansione e contrazione del prodotto perché è soggetto a riscaldamento e raffreddamento. Ciò non influisce sulle prestazioni.

---

### 9.2 Problemi relativi ai canali televisivi

#### I canali precedentemente sintonizzati non appaiono nell'elenco dei canali:

- Verificare che sia stato selezionato l'elenco corretto.
- I canali mancanti potrebbero non essere stati eliminati ma spostati nel menu **Ridisponi**. Per accedere al menu, premere **MENU** sul telecomando, quindi selezionare **Installa> Installazione canale > Ridisponi**.

#### Durante la sintonizzazione non sono stati rilevati canali digitali:

- Verificare che il Monitor TV supporti la trasmissione DVB-T del Paese di residenza. Vedere l'elenco dei paesi sul retro del Prodotto.

---

### 9.3 Problemi relativi all'immagine

#### L'indicatore di alimentazione è acceso, ma non vengono visualizzate immagini:

- Verificare che l'antenna sia collegata correttamente.
- Verificare che sia selezionato il dispositivo corretto.

#### L'audio è presente ma l'immagine non viene visualizzata:

- Verificare che le impostazioni relative all'immagine siano corrette. Consultare la *Sezione 5.3 Regolazione delle impostazioni dell'immagine*.

#### La ricezione del segnale televisivo mediante antenna è scarsa:

- Verificare che l'antenna sia collegata correttamente al Monitor TV.
- Altoparlanti, apparecchi audio non collegati a terra, lampade al neon, edifici alti e montagne possono compromettere la qualità delle immagini. Per migliorare la qualità della ricezione, provare a cambiare la direzione dell'antenna o a spostare i dispositivi lontano dal Prodotto.
- Verificare che sia stato selezionato il sistema TV appropriato in base al proprio paese. Consultare la *Sezione 6.2 Installazione manuale dei canali*.
- Se soltanto la ricezione di un canale è di scarsa qualità, tentare di sintonizzarlo meglio. Vedere la *Sezione 6.2.1 Eseguire la sintonia di precisione dei canali analogici*

#### **La ricezione dell'immagine dei dispositivi collegati è di scarsa qualità:**

- Verificare che i dispositivi siano collegati correttamente.
- Verificare che le impostazioni relative all'immagine siano corrette. Consultare la *Sezione 5.3 Regolazione delle impostazioni dell'immagine*.

#### **Il Monitor TV non ha salvato le impostazioni:**

- Verificare che il Prodotto sia impostato sulla modalità Home che consente la massima flessibilità di modifica delle impostazioni. Vedere la *Sezione 5.4 Passaggio alla modalità Shopping o Home*.

#### **L'immagine non si adatta allo schermo, è troppo grande o troppo piccola:**

- Provare a utilizzare un formato immagine differente come descritto nella *Sezione 5.3 Modificare il formato immagine*.

#### **La posizione dell'immagine sullo schermo non è corretta:**

- I segnali immagine di alcuni dispositivi non si adattano correttamente allo schermo. Verificare l'uscita del segnale del dispositivo.

## **9.4 Problemi relativi all'audio**

### **Le immagini dal Monitor TV vengono visualizzate senza audio:**

#### **☰ Nota**

Se non viene rilevato alcun segnale audio, il Prodotto disattiva automaticamente l'uscita del segnale audio e non indica un malfunzionamento.

- Verificare che tutti i cavi siano collegati correttamente.
- Verificare che il volume non sia impostato su 0.
- Verificare che non sia stata attivo l'esclusione dell'audio.

### **L'immagine è presente ma l'audio è di scarsa qualità:**

- Verificare le impostazioni di **Audio** come descritto nella *Sezione 5.3 Regolazione delle impostazioni dell'audio*.

### **L'immagine è presente ma l'audio viene riprodotto da un solo altoparlante:**

- Verificare la corretta impostazione di **Bilanciam**, come descritto nella *Sezione 5.3 Regolazione delle impostazioni dell'audio*.

---

## 9.5 Problemi relativi al collegamento HDMI

### Problemi rilevati con i dispositivi HDMI

- Il supporto HDCP può prolungare il tempo necessario al Monitor TV per visualizzare il contenuto di un dispositivo.
- Se il Monitor TV non riconosce il dispositivo e non viene visualizzata alcuna immagine, provare a passare a un altro dispositivo e poi tornare al precedente per iniziare nuovamente.
- Se si verificano interruzioni intermittenti dell'audio, consultare il manuale dell'utente del dispositivo HDMI per verificare che le impostazioni di uscita siano corrette. In alternativa, provare a collegare il segnale audio dall'apparecchio HDMI al Monitor TV tramite AUDIO IN sul retro del televisore.

---

## 9.6 Problemi relativi al collegamento del PC

### La visualizzazione delle immagini del PC sul Monitor TV non è stabile/sincronizzata:

- Verificare che sul PC sia stata selezionata una risoluzione supportata e una frequenza di aggiornamento. Vedere la *Sezione 8 Specifiche tecniche* per un elenco delle risoluzioni e frequenze di aggiornamento supportate.

---

## 9.7 Contatti

Se non è possibile risolvere il problema, o è necessario scaricare i driver, fare riferimento alle FAQ di questo Prodotto all'indirizzo [www.philips.com/support](http://www.philips.com/support).

Se il problema persiste, contattare il centro di assistenza clienti del paese in cui ci si trova, in base all'elenco fornito nel presente manuale dell'utente.

### **AVVISO**

**Non tentare di riparare da soli il Prodotto. Ciò potrebbe causare lesioni,, danni irreparabili al Monitor TV o invalidare la garanzia.**

### **Nota**

Prima di contattare il centro di assistenza clienti è necessario disporre delle informazioni relative al modello del Monitor TV e al numero di serie. Queste informazioni sono reperibili nella parte posteriore e laterale del Prodotto, nonché sull'imballo.



---

## 10 Indice

- A**
  - Aggiornamento del software
    - Verifica della versione 24
  - Alimentazione
    - Collegamento 9
  - Analogico
    - Installazione dei canali 26
  - Antenna
    - Collegamento 9
  - Audio
    - Regolazione delle impostazioni
      - Dual I/II 19
      - Lingua audio 19
      - Modalità Surround 19
      - Mono/Stereo 19
  - Audio mono 19
  - Audio stereo 19
  - Audio Surround
    - Modalità 19
  - Automatico
    - Installazione dei canali 25
- B**
  - Blocco Kensington 7
- C**
  - Canali
    - Disinstallazione 27
    - Ridenominazione 27
    - Test ricezione digitale 28
  - Canali radio 24
  - Configurazione dei dispositivi 35
  - Connettori posteriori 5
  - Contrasto 17
- D**
  - Digitale
    - Radio 24
    - Servizi 36
  - Disinstallazione dei canali 27
- Dispositivi
  - Visione 12
- Dual I/II 19
- F**
  - Formati video 38
- H**
  - HDCP 29, 30
- I**
  - Immagine
    - Regolazione delle impostazioni
      - Colore 17
      - Contrasto 17
      - Luminosità 17
      - Nitidezza 17
      - Riduzione del rumore 17
  - Impostazioni
    - Audio
      - Regolazione delle impostazioni 19
    - Immagine
      - Regolazione delle impostazioni 17
    - Utilizzo delle impost. smart 17
    - Posizione del televisore
      - Modifica posizione 19
  - Impost. Smart
    - Corrente 17
    - Film 17
    - Standard 17
    - Vivido 17
  - Installazione dei canali 25
  - Installazione manuale dei canali 26
- L**
  - Laterale
    - Connettori 5
  - Lingua
    - Audio 19
    - Menu 25
    - Sottotitoli 24
  - Lingua audio 19
  - Luminosità 17

- M**
- Menu
  - Blocco aut. 22
  - Lingua 25
- Modalità Home 19
- Modalità Shopping 19
- Montaggio a parete del televisore 7
- N**
- Nitidezza 17
- P**
- Paese
  - Selezione 25
- Parametri genitori 23
- Posizione del televisore 7
- Problemi di udito 25
- Protezione
  - Ambiente 4
- Protezione dell'ambiente 4
- Protezione dello schermo 4
- R**
- Ridenominazione dei canali 27
- Riduzione del rumore 17
- Risoluzione dei problemi 39
- S**
- Selezione del sistema 26
- Sottotitoli
  - Lingua 24
- Specifiche tecniche 38
- Staffa per montaggio a parete
- VESA compatibile 7
- T**
- Telecomando
  - Batterie 10
  - Utilizzo di base 6
- Televideo
  - Utilizzo avanzato
  - Televideo 2.5 20
- Televisore
  - Accensione 10
- Timer
  - Timer spegn. aut. 22
- TV
  - Aggiornamento del software 24
  - Blocco aut. 22
  - Canali
  - Elenchi di preferiti 20
  - Collegamenti
  - Dispositivi 32
  - Qualità 30
  - Collegamento
  - Alimentazione 9
  - Antenna 9
  - Gestione dei cavi 10
  - Guida introduttiva 7
  - Menu principali
  - Utilizzo 15
  - Montaggio a parete 7
  - Panoramica 5
  - Piedistallo 7
  - Posizione 7
  - Sottotitoli 23
  - Telecomando
  - Batterie 10
  - Utilizzo di base 6
  - Televisore
    - Accensione 10
    - Timer
      - Timer spegn. aut. 22
    - Visione
    - Dispositivi 12

# 19" and 22" Diagrammi a blocchi

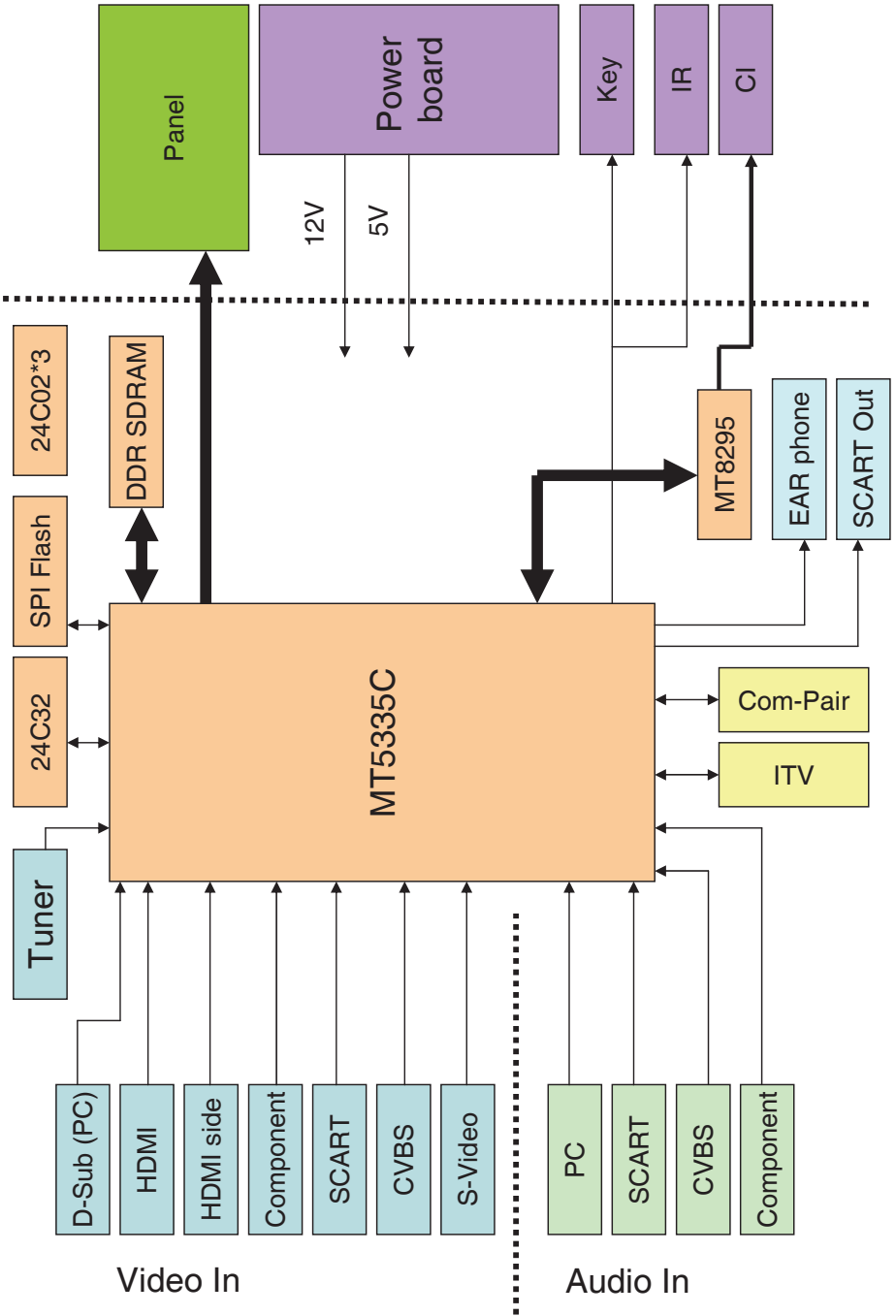

IT