

БЕЗОПАСНОСТЬ  
И УСТРАНЕНИЕ  
НЕИСПРАВНОСТЕЙ

О ДАННОМ  
РУКОВОДСТВЕ

ИНФОРМАЦИЯ  
О ТОВАРЕ

УСТАНОВКА  
МОНИТОРА

ЭКРАННЫЙ  
ДИСПЛЕЙ

ДИСТАНЦИОННОЕ  
УПРАВЛЕНИЕ

ОБСЛУЖИВАНИЕ  
КЛИЕНТОВ И ГАРАНТИЯ

ЗАГРУЗИТЬ  
И НАПЕЧАТАТЬ

ВЫХОД



LCD Monitor/ TV

**BDL3221V**





. . .

Á ÁÁ ÁÁ Á

---

. . .

Á Đ Á Á Ú @ • Ě Á Á Á Á Á Ě Á Á Ě Á Á Á Ě Á  
 Á Á È Ě Á Á Á Á Ě Á Á Á Á Á Ě Á Á Á Á  
 Á Á Á K

• Á Á Á Ě ÁÁ Á Á Á Á Ě Á Á Á  
 • Á Á Á Ě Á Á Á Á Á Á Á Ě Á Á Á Á  
 • Á Á Á Ě Á Á Á Á Á Á Á Á Á Á  
 • Á Á Á Ě Á Á Á Á Á Á Á Á Á Á  
 • Á Á Á Ě Á Á Á Á Á Á Á Á Á Á  
 • Ě Á Á Á Á Á Á Á Á Á Á Á Á Á Á  
 • Á Á Á Á Á Á Á Á Á Á Á Á Á Á Á  
 • Á Á Á Á Á Á Á Á Á Á Á Á Á Á Á  
 • Á Á Á Á Á Á Á Á Á Á Á Á Á Á Á  
 • Á Á Á Á Á Á Á Á Á Á Á Á Á Á Á  
 • Á Á Á Á Á Á Á Á Á Á Á Á Á Á Á  
 • Á Á Á Á Á Á Á Á Á Á Á Á Á Á Á

ÁÁ Á

.

Á Á Á Ě Á Á Á Á Ě ÁÁ

ž ..

Á Á ÁÁ Á Á Á Á Á Á Ě Á Á Ě Á Á



ž .. " ž .. " ž .. " ž .. " ž .. "



ž .. " ž .. " ž .. " ž .. " ž .. "



ž .. " ž .. " ž .. " ž .. " ž .. "

Á Ě Á Á Á Á Á Á Á Á Á Á Á

ÁÁ Á

í ěé á [ } a \ | a ^ ú @ q . ò ^ & d [ } a . Á È È

Á Á Ě Ě Á Á Á Á Á Á Á Ě Ě Á Á Á

. . .

Á      ÁÁ            Á            ÁÁ            Á            ÁÁ            Á  
          Á            Á            ÁÁ            Á            Á@q.ÁÁ            Á            Á            Á  
ÁÁ            Á            Á            Á            ÁÁ            Á            Á            Á  
          Á            Á            ÁÁ            Á            Á            Á            Á            Á

68 @ &&%J

•  
o            Á      Á            Á            Á      Á      Á            Á  
o            Á      Á            Á            Á            Á            Á            Á  
o            Á            ΚΟΧΟΥΕΥΕαΛΕΥΟΟΕΥΕΥάÚÁÜOÇXÈ D  
•  
o            ÁÁ            Á      Á            Á            Á      Á      Á            Á  
o            Á            Á      Á      Á            Á      Á      Á            Á      Á      Á  
o            Á            Á      Á      Á            Á      Á      Á            Á      Á      Á  
o            Á            Á      Á      Á            Á      Á      Á            Á      Á      Á  
o            Á            Á      Á      Á            Á      Á      Á            Á      Á      Á  
•  
o            Á            Á      Á      Á            Á            Á            Á            Á  
o            Á            Á      Á      Á            Á            Á            Á            Á  
o            Á            Á      Á      Á            Á            Á            Á            Á  
o            ÁÁ            Á      Á            Á            Á            Á            Á  
EÜOÇXÈ DÁ      Á      ÁÁCEYPÍÚÈ  
                          ÁÁ      Á            Á

. t'

.			
Á	Á Á	Á	Á

Á Á	HFÉ FÁ
Á Á	€Ĥİ Á ĄĤİ FFÁ
Á Á Á Á	FHİİ ĄĤİ ĄĤİ ĄĤİ Á Á Á ÜĤÖÖÄ Á Á Á Á Á
Á Á Á	İ Jİ Ę ĄĤİ ĄĤİ ĄĤİ
Á Á	İ Ę Á ĄĤİ Ę Á Á D

D7'

Á Á Á Á	İİ ĄĤİ ĄĤİ
Á Á Á Á	HĘÁ ĄĤİ HÁ

D7'

Á Á Á	ŁĀÍ ĄĤİ
Á Á Á Á	
Ë	İİ ĄĤİ
Ž	ĜĜS ĄĤİ
Á Á Á	€Ĥİ Á ĄĤİ Á D
Á Á	Á
Á Á	Á Á
Á Á	Y YŌŌÁ ĘÁ Á İ Á ĘÁ ĘÁ Ā ĘÁ Á ĄĤİ Ù ŪŪŌŌÁ ĘÁ Ā İ Á ĘÁ ĘÁ Ā ĘÁ Á ĄĤİ XŌŌĤŌXŌŌÁ ĘÁ Ā FÁ ĘÁ ĘÁ Á İ ĘÁ ĄĤİ
Á	ÖĘ ~ aĤÜĘka^ ĘXĘŪŌĤŪŌŪVÁ Á Á Á ĘŌXŌŌ





ΕΆ Ά Ά Ά Ά Ά Ά Ά

ΆΆ Ά

Ά Ά FHÎÁÁÎÁ Á€Á  
%\$

	D	fl 7	fl 7
--	---	------	------

D7

Î Î € Ç Î €	ΧÕÇÆ	HFÈÎJ	Î €ÈÎ
Î Î € Ç Î €	ΧÕÇÆΧÕÇÆ	HFÈÎJ	Í JÈÎ €
Î Î € Ç Î €	ΧÕÇÆΧÕÇÆÍ	HÏ È €€	Ï Î €€€
Ï Î € Ç Î €€	ÇT ÅÕÇÆP	HFÈÎÎ	Ï €ÈÏ
Ì €€ÇÎ €€	ÙΧÕÇÆΧÕÇÆÎ	HÍ ÈÍÎ	Í Î ÈÍ €
Ì €€ÇÎ €€	ÙΧÕÇÆΧÕÇÆ€	HÏ ÈÏJ	Î €ÈFÏ
Ì €€ÇÎ €€	ÙΧÕÇÆΧÕÇÆÍ	Î Î ÈÏÍ	Ï Î €€€
FG Î € Ç FG	ÝÕÇÆΧÕÇÆ€	Î Î ÈÎH	Î €È€
FG Î € Ç FG	ÝÕÇÆΧÕÇÆÍ	Î €ÈGH	Ï Î ÈGJ
FG Î € Ç Î Î	ÕVØÁ €	Î Î È €€	Î €È€€
FG Î € Ç Î Î	Υ ã & { {	Î Î È FH	Í Î ÈÍ €
FH Î € Ç Î Î	ΧÕÇÆ	Î Î È €€	Î €È€€

JJXYc'

Ï Î € Ç Î €	Î Î €	FÍ È H	Í JÈÎ €
Ï Î € Ç Î Î	Í Î ã	FÍ È G	Í €È€€
Ï Î € Ç Î €	Î Î €	HFÈ Î €	Î €È€€
Ï Î € Ç Î Î	Í Î J	HFÈ G €	Í €È€€
FG Î € Ç Î €	Ï Î €	G Î €€€	Í €È€€
FG Î € Ç Î €	Ï Î €	HÈ È Í €	Î €È€€

FJGçFè €  
 FJGçFè €

Fè €ä  
 Fè €ä

Hï È€€  
 Ií È€€

í È€€€  
 î È€€€

ÁÁ Á

Á Á      Á Á      Á Á      Á Á      Á      ÈÄ      Á

xòùç      ÖÜ      ÜÇ      Á Á      Á Á      Á      Á Á      DÄ      Á

Á Á      Á Á      Á Á      Á Á      Á      ÈÄ      Á      Á      Á

Á      ÈÄ      ÈÄ      Á      Á      Á Á      Á      Á      Á      Á

Á      ÈÄ      Á      Á Á      Á      Á      Á      Á      Á      Á

Á      Á      Á					
Á		Á	Á	Á	Á
xòùç				ΛÁΕΕÁ Ç      È	
Á				ΛÁÁ	
		È	È	ΛÁÁ	

ÁÁ Á

Á      Á      Ç      Á      Á	Fè Fí Fî Fï Fã Fä Fē Fē	Á      Á      Á      Á      D
Á      Á	FJGç Á      Á      Á      D	
Á      Á	Fè Fí Fî Fï Fã Fä Fē Fē	Á      ÈÄ      ÈÄ
Á      Á      Á	Á      Á      Á      Á	D      D

Á	Á	Í »ÁÓÁ	ÁÍ »ÁÔ				
Á	Á	Á	ĞĖ Ą Ę Ę				
Á	Á	Á	Á	Í €Á Ę Ą Ą	Á	Á	Á €Á Ę

ÉÁ Á Á Á Á Á Á Á Á É

ÁÁ Á

FĖ Ą Ą Á Á Á Á Á Á Á Á Á Á Á Á Á Á Á

Á	È	Á	È	Á	È
F	VÈ ÈÈÈÁÖææĖ	J	VÈ ÈÈÈÁÖææĖ	Fİ	VÈ ÈÈÈÁÖææĖ
G	VÈ ÈÈÈÁÖææĖ	FE	VÈ ÈÈÈÁÖææĖ	FÌ	VÈ ÈÈÈÁÖææĖ
H	VÈ ÈÈÈÁÖææĖ Ù@ à	FF	VÈ ÈÈÈÁÖææĖ Ù@ à	FJ	VÈ ÈÈÈÁÖææĖ Ù@ à
I	Á	FG	Á	GE	Á
Í	Á	FH	Á	GF	Á
î	ÖÖÔÁÖ  &	FI	ÁÉÍ Á	GG	VÈ ÈÈÈÁÖææĖ  & Á Ù@ à
ï	ÖÖÔÁÖææ	FÍ	P[ ÁÚ] ~ * ÁÖ^c &c	GH	VÈ ÈÈÈÁÖææĖ  & É
ì	Á	FÎ	ÉÍ Á D Ą Ą	G	VÈ ÈÈÈÁÖææĖ  & È

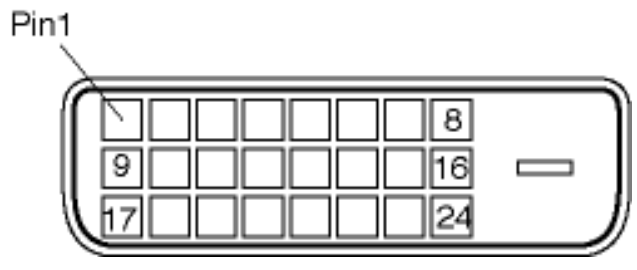

ĞĖ Ą Ę Ę Á ÖÈ ~ àÁ D Á Á

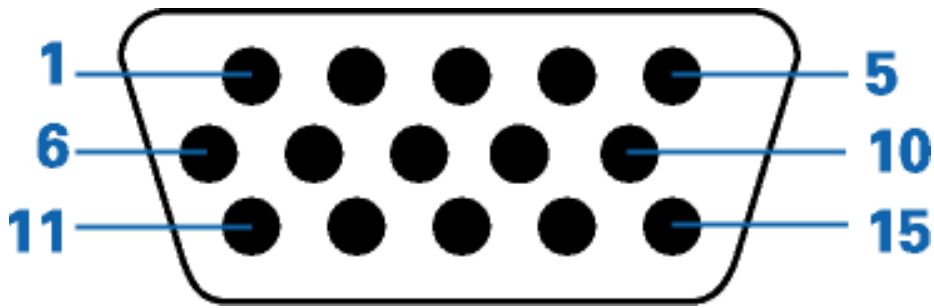

Á	È	Á	È
F	Á	Á	J
G	Á	Á	F€
H	Á	Á	FF
I			FG
í	Á	Á	FH
î	Á	Á	FI
ï	Á	Á	Fí
ì	Á	Á	

HË Ä Ü Æ G

JË Á Á Ö Æ à Á Á Á Á Á Á Á Á È

**RS232 DB9 (EIA/TIA 574)**

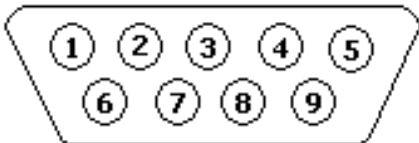

(view into male end)

Á È	ÄÜËHÇÒQËHÇÖÐ
H	Á ÄÜÖÄ ÄÜÖÄÄÖÖÄ
G	Á ÄÜÖÄ ÄÖÖÄÄÜÖÄ
ï	ÁÁ ÄÜVÜD
ì	Á ÄÜVÜD
î	ÄÖÖÄÄÜÜÄ
í	ÄÜÖD
F	Á ÄÜÖÖÄ
I	ÄÜÖÄÄÜÜÄ
J	Á Á

ÄÜÖÄÜVÄÖ[ ] ^&ç !

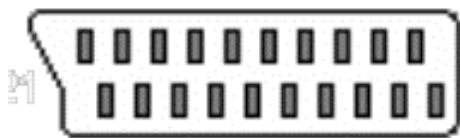

Á È		Á È
F	<p>Á Á Á ÄÜ ÄÜ ÄÜ ÄÜ</p> <p>ÄÜ ÄÜ ÄÜ ÄÜ</p>	G
G	<p>Á Á Á ÄÜ ÄÜ ÄÜ ÄÜ</p> <p>ÄÜ ÄÜ ÄÜ ÄÜ</p>	F

H	Á Á Á <del>É</del> Á Á Ä	î
I	Á Á Á	I
í	Á Á Á Ä Ö Ö Ó	í
î	Á Á Á <del>É</del> Á Á Ä Ä	H
ï	Ä Ä Ä <del>É</del> Ä Ä Í Á	ï
ì	Ä Ä Ä <del>É</del> Ä Ä Í Á	ì
J	Á Á Á Ä Ö Ö Ó	J
ƒ	Á Á Á Á	ƒ
ff	Ä Ä Ä <del>É</del> Ä Ä Í Á	ff
fg	Á Á Á Á	fg
fh	Á Á Á Ä Ö Ö Ó	fh
fi	Á Á Á	fi
fí	Ä Ä Ä <del>É</del> Ä Ä Í Á	fí
fî	Ä Ä Ä <del>É</del> Ä Ä Í Á	fî

Fİ	Á Á Á	FÌ
FÌ	Á Á Á	Fİ
FJ	Á Á Á Á É F Á Ę Í Á	Ɔ€
Ɔ€	Á Á Á Á É F Á Ę Í Á	FJ
ƆF	Á Ç Á DÁ	ƆF

Á Á Á

Á Á Á Á Á Á Á Á Á Á Á

Á

Á Á Á

· ! #

Á Ě Á ÁÁ ÁÁ Ě Ě ĚÖÖĐ ÁÁÈ ĚÁ  
ÁÁ ÁÁ

· ! #

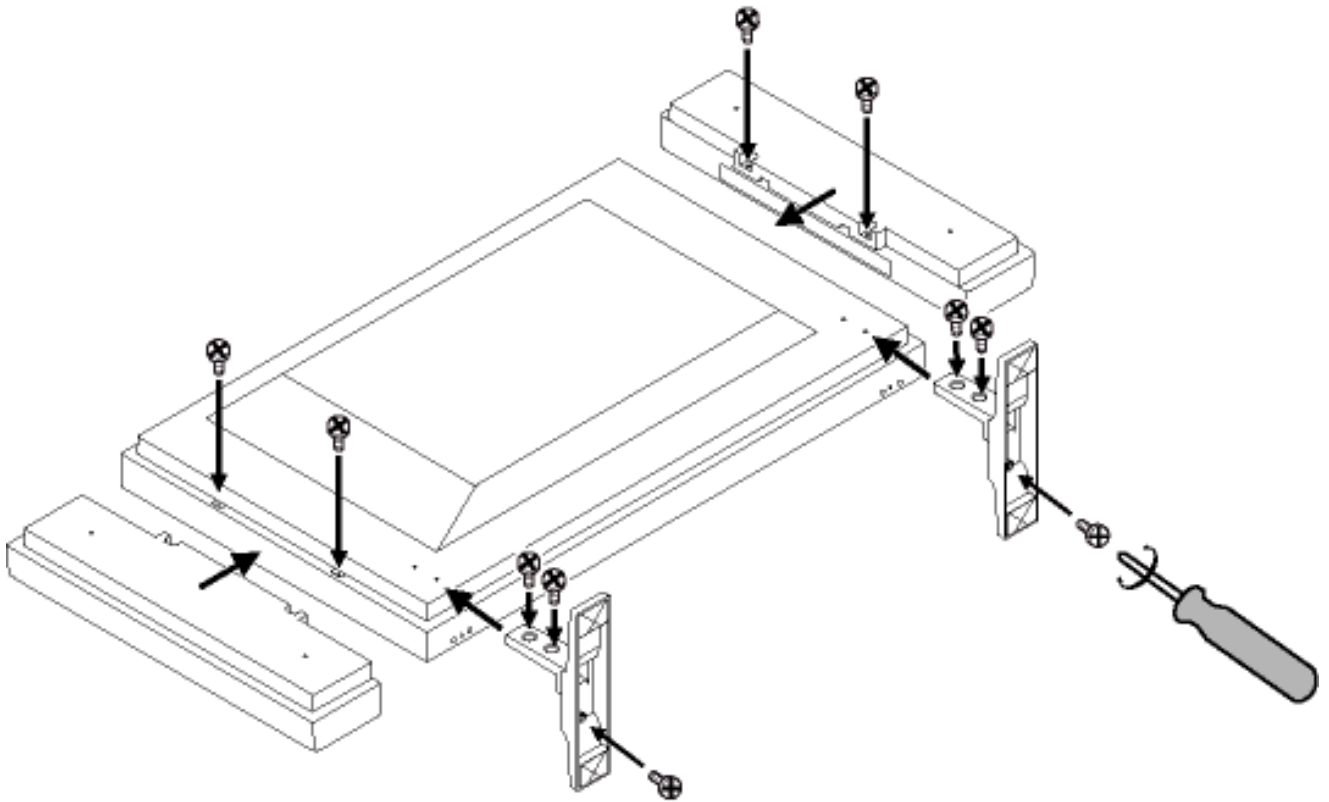

· fi 7



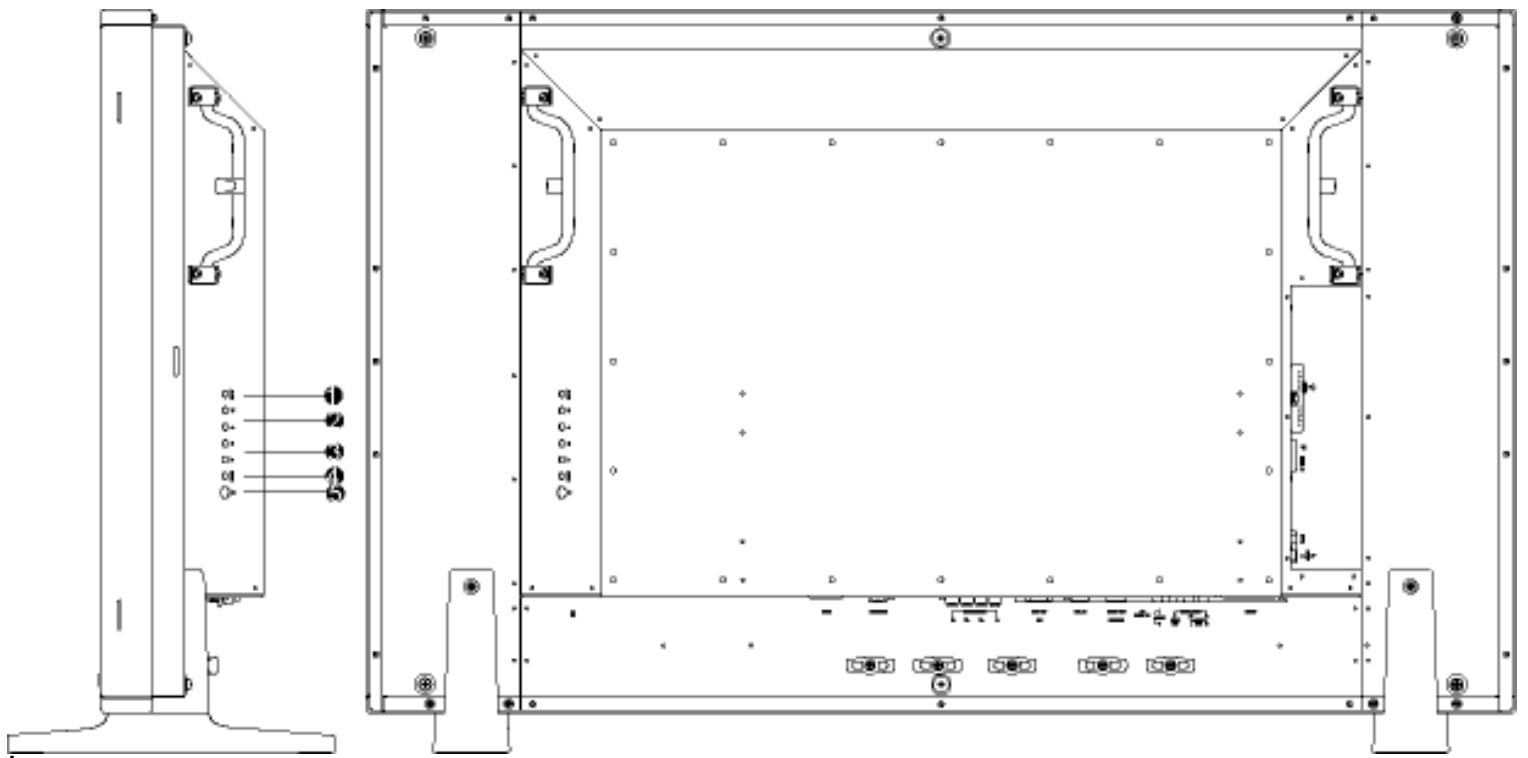

F BDI H

G ▼ ▲ Á

H ◀ ▶

I A9BI

í 

Á Á

Á Á Á Á

Á Á Á Á Á Á Á Á

Á Á Á Á

Á Á Á Á Á Á Á Á

Á

Á Á Á Á Á Á

Á Á Á Á Ě

Á Á Á Á

fl 7

Z !

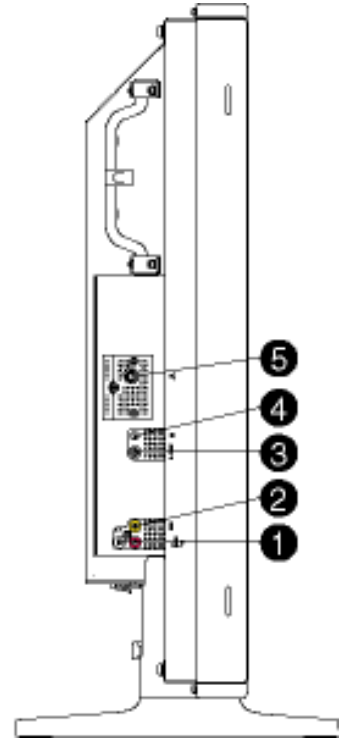
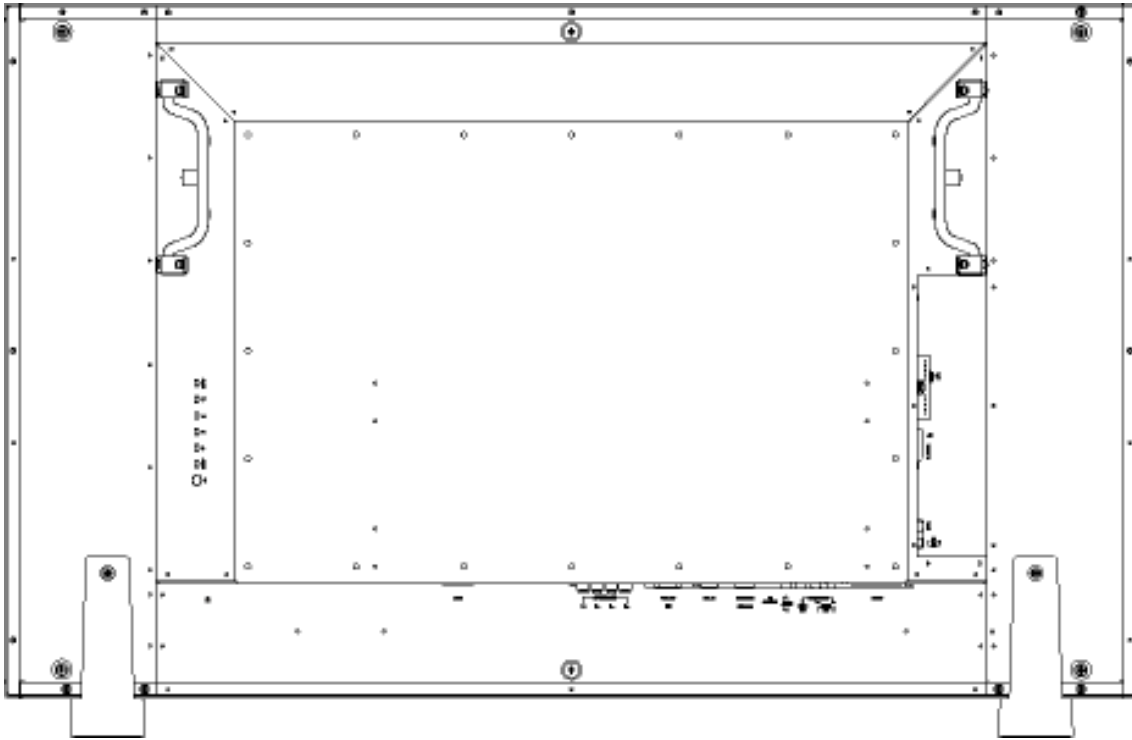

F                    Á Á                    Á                    Ç                    ÁÁ                    DÁ                    Á  
 G                                    Á                                    Á                                    Á                                    Á                                    Á  
 H                    ÀËËá^[]                                    Á Á                                    Á Á                                    Á Á                                    Á Á  
 I                                    Á                                    Á                                    Á                                    Á                                    Á                                    Á                                    Á  
 í                    Á                                    Á                                    Á                                    Á                                    Á                                    Á                                    Á

ÁÁ                    Á                    Á

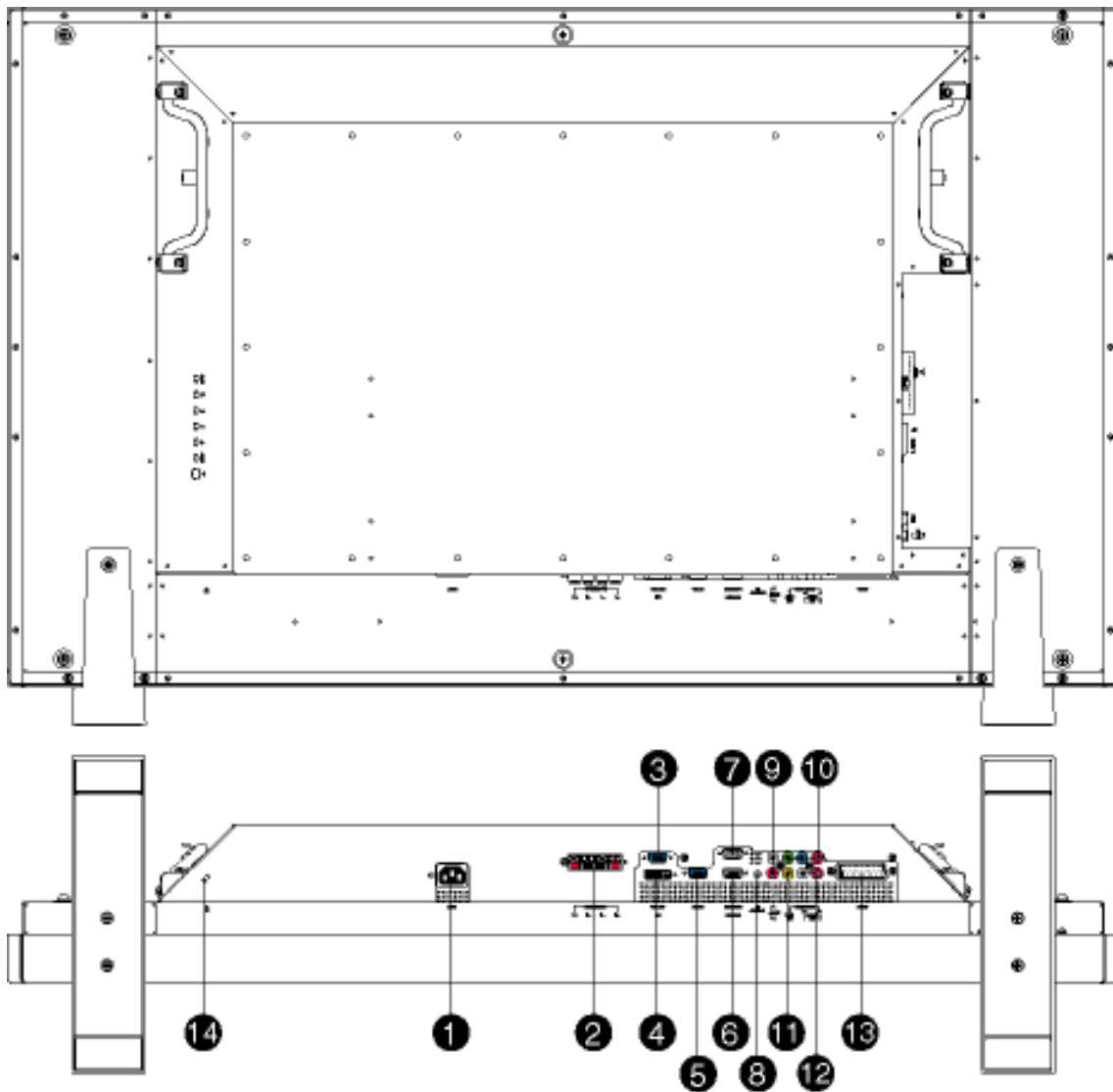

F	œÁ	Á	Á	Ä	Á
G	Á	Á	Á	Á	Á
H	ÄË à	Á	ÄË à	Á	Á
I	ÄË	Á	Á	Á	Á
Í	ÄË à	Á	ÄË à	Á	Á
î	ÄÛGHG	Á	Á	ÄÛGHG	
ï	ÄÛGHG	Á	Á	ÄÛGHG	Á
ì	Á	Á	Á	Á	Á
J	Á	Á	Ç	Á	Á
€	Á	Á	Á	Á	Á
FF	Á	Á	Á	Á	Á
FG	Á	Á	Ç	Á	Á
FH	ÄÛWÜË	ÄÛWÜË	ÄÛWÜË	Á	Á



Á

Á









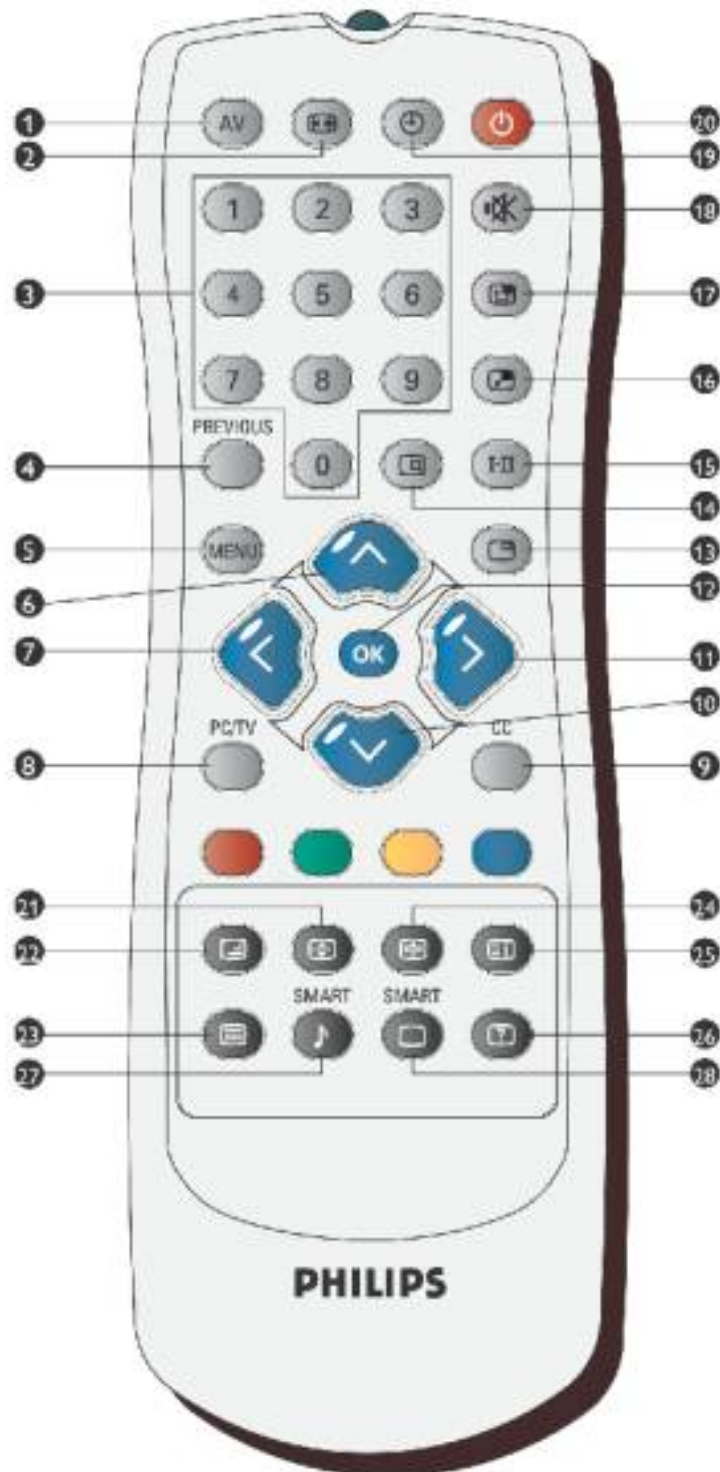



ÁÁ

Á

Á

Á



%		<p>5 J.</p> <ul style="list-style-type: none"> <li>• Á È Á/XĐ ÁÁ Á ÁÁ Á ÁÁ</li> <li>• Á Æ Á Á ÁÁ Á Æ Á Á</li> </ul>
&		<ul style="list-style-type: none"> <li>• Á Á Á ÁÁ ÁÁ ÁÁ</li> </ul>
.		<ul style="list-style-type: none"> <li>• Á Á ÁÁ È Á Á Á</li> <li>• Á Á Á Æ Á Á È Á Á</li> </ul>
(	PREVIOUS 	<ul style="list-style-type: none"> <li>• Á Á Á ÁÁ Á Á Á È</li> </ul>
)	MENU 	<ul style="list-style-type: none"> <li>• Á Á Á Á</li> </ul>
*		<ul style="list-style-type: none"> <li>• Á Á Á Á ÁÁ Á È</li> </ul>
+		<ul style="list-style-type: none"> <li>• Á Á ÁÁ Á</li> </ul>
,	PC/TV 	<ul style="list-style-type: none"> <li>• Á Á ÁÁ È</li> </ul>
-	CC 	<ul style="list-style-type: none"> <li>• Á ÁÁ Á Á ÁÁ È</li> </ul>
%\$		<ul style="list-style-type: none"> <li>• Á Á Á Á ÁÁ Á</li> </ul>
%%		<ul style="list-style-type: none"> <li>• Á Á ÁÁ Á</li> </ul>
%&	OK 	<ul style="list-style-type: none"> <li>• Á Á Á Á</li> </ul>







Á Á ÁÁ Á Á

Á Á Á Á Á Á Á Á Á Á Á Á

Á Á Á Á Á Á Á Á Á Á Á K

- Á
- Á

ÁÁ Á Á Á Á Á Á Á Á Á Á Á Á Á Á Á

FDJWi fYŁ



MAIN CONTROLS

- |          |                                     |
|----------|-------------------------------------|
| PICTURE  | <input type="radio"/> SMART PICTURE |
| AUDIO    | <input type="radio"/> BRIGHTNESS    |
| FEATURES | <input type="radio"/> CONTRAST      |
| INSTALL  | <input type="radio"/> AUTO ADJUST   |
|          | <input type="radio"/> MANUAL ADJUST |

# MAIN CONTROLS

## PICTURE

AUDIO  
FEATURES  
INSTALL  
SETUP

- SMART PICTURE
- BRIGHTNESS
- CONTRAST
- COLOR
- SHARPNESS
- TINT

<p>Á</p> <p>Á</p> <p>Á</p> <p>Á</p> <p>Á</p> <p>Á</p> <p>Á</p>	<p>Á</p> <p>Á</p> <p>◦</p> <p>◦</p> <p>◦</p> <p>◦</p> <p>◦</p> <p>◦</p> <p>◦</p> <p>◦</p> <p>◦</p>
<p>Á</p> <p>Á</p> <p>Á</p> <p>Á</p> <p>Á</p> <p>Á</p>	<p>Á</p> <p>Á</p> <p>◦</p> <p>◦</p> <p>◦</p> <p>◦</p> <p>◦</p> <p>◦</p> <p>◦</p> <p>◦</p>
<p>Á</p> <p>Á</p> <p>Á</p> <p>Á</p> <p>Á</p> <p>Á</p>	<p>Á</p> <p>Á</p> <p>◦</p> <p>◦</p> <p>◦</p> <p>◦</p> <p>◦</p> <p>◦</p> <p>◦</p> <p>◦</p>





<p>Ōāǔ • d</p> <p>Á á ACE ç Á</p>	<p>Á Á É Á</p> <ul style="list-style-type: none"> <li>• Á Á Á É</li> <li>• Á Á Ñ Á Đ Á Ç   ^ Ñ ^ • Đ [ È</li> <li>• Ä ÄÄ Ä Ä É Á Á</li> <li>• Á Á Á Á Á</li> </ul>
---	--

<p>Á</p> <p>Á</p> <p>Q æ ~ a/ Ōāǔ • d</p>	<p>Á Á ÁÁ É</p> <ul style="list-style-type: none"> <li>• Á Á Á Á Ä Á É</li> <li>• Á Á Á Á Á Á É</li> <li>• É Á Á Á Á Á</li> <li>• Á Á Á Á Á Á</li> <li>• Á Á Á Á Á Á</li> <li>• Á Á É Á Á Á Á</li> <li>• Á Á É Á Á Á Á</li> </ul>
---	---

<p>Á</p> <p>Á</p> <p>Ç { æ Ō Ū ã ç   ^ D</p>	<p>Á Á</p> <ul style="list-style-type: none"> <li>• Á Á Á Á</li> <li>○ Á Ç   • [ } æ D</li> <li>○ Á Ç [ ç • D</li> <li>○ Á Ç ] [   • D</li> <li>○ Á Á Ç ^ æ Ū ã } æ D</li> <li>○ Á Ç ~   ç ^ æ ã D</li> <li>○ Á Ç ã @ D</li> <li>• Á Á Á Á Á</li> <li>• É Á Á Á Á</li> </ul>
--	--

	Ǻ
<p>Á</p> <p>Á Á Á Ǻ Á ÁÁ</p> <p>Á Ä Æ</p> <p>• / Á Á Á Ê</p> <p>• / Á Á Á ÁÁ Á</p> <p>• / OK Á Á ÁÁ Á È</p>	
<p>Á</p> <p>Á Á Á Ǻ Á ÁÁ</p> <p>Á Ä Æ</p> <p>• / Á Á Á Ê</p> <p>• / Á Á Á ÁÁ Á</p> <p>• / OK Á Á ÁÁ Á È</p>	
<p>Á</p> <p>Á Ä Æ Á Ǻ Á ÁÁ Á</p> <p>• / Á Á Á Á Á Ê</p> <p>• / Á Á Á Á Á ÁÁ Á</p> <p>• / OK Á Á ÁÁ Á È</p>	
<p>Á</p> <p>Á Á Á Ǻ Á ÁÁ</p> <p>Á Ä Æ</p> <p>• / Á Á Á Á Á Ê</p> <p>• / Á Á Á Á Á ÁÁ Á</p> <p>• / OK Á Á ÁÁ Á È</p>	

ÁÇã Ð

- Á Á È
-  Á  Á Á È
  -  Á  Á Á ÁÁ Á
  -  Á Á ÁÁ Á È

'fB i X]cŁ'



### MAIN CONTROLS

- |              |                    |
|--------------|--------------------|
| PICTURE      | ◦ SMART SOUND      |
| <b>AUDIO</b> | ◦ SETTINGS         |
| FEATURES     | ◦ VIRTUAL SURROUND |
| INSTALL      | ◦ AVL              |

### MAIN CONTROLS

- |              |                    |
|--------------|--------------------|
| PICTURE      | ◦ SMART SOUND      |
| <b>AUDIO</b> | ◦ SETTINGS         |
| FEATURES     | ◦ VIRTUAL SURROUND |
| INSTALL      | ◦ AVL              |
| SETUP        |                    |

Á

<p>Á Á          { æ ð [ ~ } ð</p>	<p>Á È</p> <ul style="list-style-type: none"> <li>• Á Á Á Á Á</li> <li>○ Á Á Á Á Á</li> <li>○ Á Á Á Á Á</li> <li>○ Á Á Á Á Á</li> <li>○ Á Á Á Á Á</li> <li>• Á Á Á Á Á</li> <li>• Á Á Á Á Á</li> </ul> <p>È</p>
---------------------------------------	---

<p>Á          { æ ð * • D</p>	<p>Á È</p> <ul style="list-style-type: none"> <li>• Á Á Á Á Á</li> <li>○ Á Á Á Á Á</li> <li>○ Á Á Á Á Á</li> <li>○ Á Á Á Á Á</li> <li>• Á Á Á Á Á</li> <li>• Á Á Á Á Á</li> </ul> <p>È</p>
-----------------------------------	--

<p>Á Á Á          { æ ð [ ~ } ð</p>	<p>Đ Á Á Á Á</p> <ul style="list-style-type: none"> <li>• Á Á Á Á Á</li> <li>○ Á Á Á Á Á</li> <li>○ Á Á Á Á Á</li> <li>• Á Á Á Á Á</li> <li>• Á Á Á Á Á</li> </ul> <p>È</p>
---	---

<p>Á ČĚŠD</p>	<p>Á Á Á Á Á Á Á Á</p> <p>• Á Á Á Á Á Á Á Á</p> <p>○ Á Á Á Á Á Á Á Á</p> <p>○ Á Á Á Á Á Á Á Á</p> <p>• Á Á Á Á Á Á Á Á</p> <p>Á Á Á Á Á Á Á Á</p> <p>È Á Á Á Á Á Á Á Á</p>
-------------------	--

·ft YUf fYgŁ·

MAIN CONTROLS	
PICTURE	○ PIP
AUDIO	○ SOURCE
FEATURES	○ ZOOM
INSTALL	

<p>Á Á Á ÚÓD</p>	<p>Á Ä Á Á Ä</p> <p>• Á Á Á Á Á Á Á Á</p> <p>○ Á Á Á Á Á Á Á Á</p> <p>○ Á Á Á Á Á Á Á Á</p> <p>○ Á Á Á Á Á Á Á Á</p> <p>○ Á Á Á Á Á Á Á Á</p> <p>• Á Á Á Á Á Á Á Á</p> <p>Á Á Á Á Á Á Á Á</p> <p>Á Á Á Á Á Á Á Á</p>
----------------------	--

Ää^D

Á Á Á ÁÁ È

- - 
  - 
  - 
  - 
  -
- 

Á Á Á ÁÁ Á Á

Á Á Á ÁÁ Á Á

Á Á Á ÁÁ Á Á

Ää^D

Á Á Á ÁÁ È

- - VX
  - XÁÁXÓUD
  - Üä^
  - ÖYVÁÁD
- 

Á Á Á ÁÁ Á Á

Á Á Á ÁÁ Á Á

Á Á Á ÁÁ Á Á

Ää^D

Á Á Á ÁÁ È

- - ÜÔ
  -
- 

Á Á Á ÁÁ Á Á

Á Á Á ÁÁ Á Á

Á Á Á ÁÁ Á Á



<p>Öä]  æ D</p> <p>Á</p>	<p>Á      Á    Á      ÁÁ</p> <ul style="list-style-type: none"> <li>•             <ul style="list-style-type: none"> <li>○ Ö } FÇ</li> <li>○ Ö } GÇ</li> <li>○ Ö } HÇ</li> <li>○ Ö } IÇ</li> </ul> </li> <li>•</li> </ul> <p>Á      Á    Á      ÁÁ      Á</p> <p>Á      Á    Ê    É      Á    Á      ÁÁ      Á</p>
--------------------------	--

<p>Ä] ^!&amp;D</p> <p>Á</p>	<p>Á      Á      Á    Á      Á      È</p> <ul style="list-style-type: none"> <li>•             <ul style="list-style-type: none"> <li>○ ÚÔ</li> <li>○ ÖXQ</li> <li>○ PÖÔÚ</li> <li>○ VX</li> <li>○ ÖXÇ</li> <li>○ ÜËä^]</li> <li>○ ÖYVÇ</li> <li>○ PÖÿÚaÚ!D</li> </ul> </li> <li>•</li> </ul> <p>Á      Á    Á      ÁÁ      Á</p> <p>Á      Á    Ê    É      Á    Á      ÁÁ      Á</p>
-----------------------------	--

<p>Ä] [{} D</p> <p>Á</p>	<p>Á      Á      È</p> <ul style="list-style-type: none"> <li>•</li> </ul> <p>ÁÁÁ    Á    Á    ÁÁ    Á    Á</p> <p>Ä] [{} È</p>
--------------------------	---

· fNcca Ł

Á Á Á Á

Á Á

Z[[{ Á ^D

- - I ç
  - H ç
  - G ç
  - F ç
- - Á Á
  - Á Á
  - Á Á
  - Á Á

Á Á Ä

Á Ä

Z[[{ Á Á

Ç D

ÖF	ÖG	ÖH	ÖI
ÓF	ÓG	ÓH	ÓI
ÔF	ÔG	ÔH	ÔI
ÛF	ÛG	ÛH	ÛI

- - Á Á
  - Á Á
  - Á Á
  - Á Á
  - Á Á
  - Á Á
  - Á Á

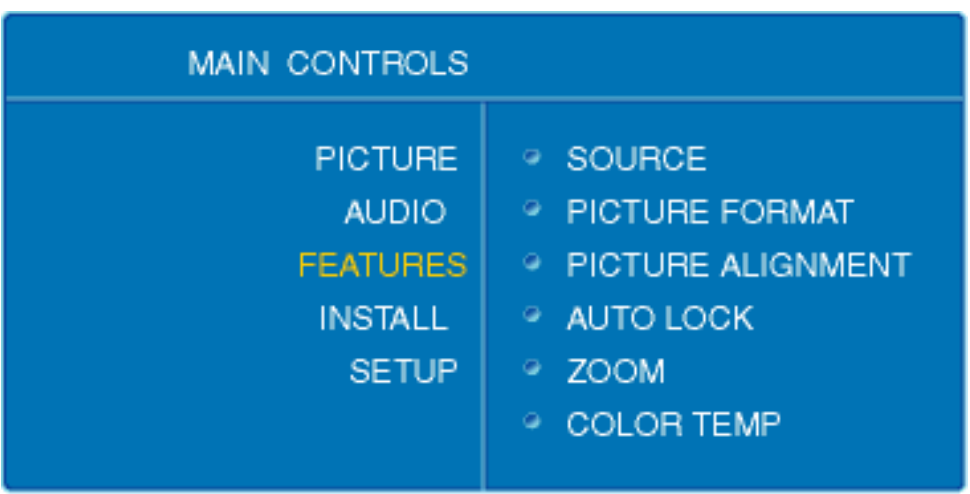

Á [ ^ i & D

Á Á Á Á Á È

- Á Á Á Á Á

Á È Á Á Á

Á È

  - ÚÔ
  - ÖXQ
  - PÖÔÚ
  - VX
  - EXÁÇOXÓUD
  - ÛÈã^ [
  - ÒçÇ
  - PÖÁÿÚ<sub>a</sub>Ú<sub>i</sub>D
- Á Á Á Á Á

Á È Á Á Á Á Á

Á È

Á

Á

Á

Á

Á

Á

Á

Á Á È

- Á Á Á Á Á

  - ÁÇE ç { æ&D
  - I KÁ
- ÁÇ [ [ { D F Í K
- Áÿ ã ^ Á & ^ ^ } D
- ÁÇ ] ^ i Á ã ^ D

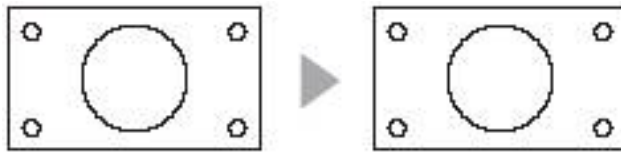

-  Á  Á Á ÁÁ Á
- Á  Ê  Á Á ÁÁ Á
- Á È

Á Á Á Á Á Á Á

Á Á Á Ě Á

-  Á Á ÁÁ Á Á
- Á È Á Á Á ÁÁ Á Á Á Ě Á

ÁÁ Á Á Á Á Ě Á Á

Á Á Á Á Á Á ÁÁ Á Á Ě

- Á Á Á Ě Á Ě Á Á Á Ě Á Á

Á Á ÁÁ Á Á Á Á Ě Á Á

Á Á Á Ě Á Á Á Á Ě Á Á

Á Á Á È



Á Ě Ě Á Á Á Á

Á Ě FFĚ Á Á Á Á Á Á Ě Á Á

Á Á È Á Á Á Á Ě Á Á Á

Á Á Ě FFÁ Á Á È

Á  
Œ̈Ł ą Ą Œ̈Ł & D

·  
[fb i hc @WL](#)

Úi[\*!æ D

Á  
Á  
Á & Á

Á Á Á Á

È

- Á Á È
- Á Á Á Á Æ
- Á Á Á Á Á Á È Á Æ
- Á Á È Á Á Á Á Á Á
- Á Á Á Á Á Á Á Á Á Á

Á Á

Ô \* ^ Á á D

Á Á Á Á Á Á

Á Á Á Á Á Á È Á Á

- Á Á Á Á Á Á Á Á Á Á
- Á Á Á Á Á Á Á Á Á Á
- Á Á Á Á Á Á Á Á Á Á

Á Á

Ô ^ æ á D

Á Á Á È

- Á Á Á Á Á Á Á Á
- Á Á Á Á Á Á Á Á Á Á
- Á Á Á Á Á Á Á Á Á Á

Á





QZ[[{ D

Á Á È

- Á Á Á Á Á Á Á Á Á Á



fNcca Ł

Á Á  
Z[{{ Á^}^D



-  Á  Á Á Á Á
- ÁÁ~D
- I çl
- HçH
- GçG
- Fçl
-  Á Á Á Á  Á Á Á Á

Z[{{ ÁÖÁ Ç D Á

Á Á Á Ä Ä Á Ä Á Á Á Á Á Á Á Á

-  Á  Á Á Á Á Á Á Á Á

ÖF	ÖG	ÖH	ÖI
ÓF	ÓG	ÓH	ÓI
ÔF	ÔG	ÔH	ÔI
ÕF	ÕG	ÕH	ÕI

-  Á Á Á Á Á Á Á Á  Á Á Á Á Á Á Á Á

fHgHJ`L`



### MAIN CONTROLS

PICTURE	○ LANGUAGE
AUDIO	○ MONITOR ID
FEATURES	○ DCR
INSTALL	○ LIGHT SENSOR
	○ REMOTE CONTROL
	○ FACTORY RESET

<p>Á Š ə * ~ æ # ^ D</p>	<p>Á Á Á Ę</p> <ul style="list-style-type: none"> <li>• / Á / Á Á Á Á</li> <li>○ Ò P Ō Š Ő P Á Ć D</li> <li>○ Ò Ù Ú Ć E - U Š Ć D</li> <li>○ <b>FRANÇAIS</b></li> <li>○ Ö Ő W Ū Ő P Á Ć D</li> <li>○ Q Ő Š Ő P U Á Ć D</li> <li>○ 中文</li> </ul> <ul style="list-style-type: none"> <li>• / Á / Á Á Á Á Á</li> <li>Ê / Á / OK / Á Á Á Á Á</li> <li>È</li> </ul>
--------------------------	--

<p>Ö D</p> <p>Á [ ] ä   Á</p>	<p>Á Á Á Ę Á Á Á Á</p> <p>Á Á Á Á Ü Ù Ć Ć È</p> <ul style="list-style-type: none"> <li>• / Á / Á Ê / Á / Á Á Á Á</li> <li>Á Á Á Á Ê / OK / Á Á È</li> </ul>
-------------------------------	---

<p>Ö Ö Ü D</p> <p>Á Á Á</p>	<p>Á Á Á Á Á Ę È Á</p> <ul style="list-style-type: none"> <li>• / Á / Á Á Á Á Á</li> <li>○ Ę Ć } D</li> <li>○ Ę Ć ~ D</li> </ul> <ul style="list-style-type: none"> <li>• / Á / Á Á Á Á Á Á Á</li> <li>Á È</li> </ul>
-----------------------------	---

<p>Á</p> <p>Ū ^ } • [ ID</p> <p>Á Š ə @ Á</p>	<p>Đ Á Á Á Á È Á Á</p> <ul style="list-style-type: none"> <li>• / Á / Á Á Á Á Á</li> <li>○ Ę Ć } D</li> <li>○ Ę Ć ~ D</li> </ul> <ul style="list-style-type: none"> <li>• / Á / Á Á Á Á Á Á Á</li> <li>Á È</li> </ul>
---	---

ÁÜ^ { [ e Á  
Ô } d [ | D

Á Á Á Á Á Á Á Á Á Á

Á Á Á Á Á Á Á Á Á Á

Á Á Á Á Á Á Á Á Á Á

Á Á Á Á Á Á Á Á Á Á

- Á Á Á Á Á Á Á Á Á Á
  - Á Á Á Á Á Á Á Á Á Á
- Á Á Á Á Á Á Á Á Á Á
  - Á Á Á Á Á Á Á Á Á Á
- Á Á Á Á Á Á Á Á Á Á
  - Á Á Á Á Á Á Á Á Á Á

Á Á Á Á Á Á Á Á Á Á

Á Á Á Á Á Á Á Á Á Á

Á Á Á Á Á Á Á Á Á Á

Á Á Á Á Á Á Á Á Á Á

Á Á Á Á Á Á Á Á Á Á

Á Á Á Á Á Á Á Á Á Á

- Á Á Á Á Á Á Á Á Á Á
  - Á Á Á Á Á Á Á Á Á Á
- Á Á Á Á Á Á Á Á Á Á
  - Á Á Á Á Á Á Á Á Á Á
- Á Á Á Á Á Á Á Á Á Á
  - Á Á Á Á Á Á Á Á Á Á

Á Á Á Á Á Á Á Á Á Á

Á Á Á Á Á Á Á Á Á Á

fGYhi dL

GYhi d



fi

L

### MAIN CONTROLS

PICTURE

AUDIO

FEATURES

INSTALL

**SETUP**

- TUNER MODE
- AUTO PROGRAM
- CHANNEL EDIT
- MANUAL FINE TUNE
- RATING
- CLOSED CAPTION









Á Á Á È

• Á Á Á Á Á  
Á Á Á Á

FDÄYKÁ Á Á Á

• Á Á Á Á Á  
○ ÉÜ} D  
○ ÉÜ~D

GDÄYKÁ Á Á Á

• Á Á Á Á Á  
○ Á Á Á Á Á  
○ ØXKÁ Á Á Á

HDÖKÁ Á

• Á Á Á Á Á  
○ ÉÜ} D  
○ ÉÜ~D

I DÜÖKÁ Á Á

• Á Á Á Á Á  
○ XKÁ  
○ ÜKÁ  
○ ŠKÁ  
○ ÖKÁ

Á Á Á Á Á È Á Á

Üæä \* D Á Á XÁ

Í DFI KÁ Á Á È

• Á Á Á Á Á  
○ XKÁ

- ÛÁ
- ŠÁ
- ÖÁ

Á      Á    Á            ÁÁ      Á      Á    Á

Î ð Á Á      Á      Á      È

•      / < Á / > Á    Á            Á      Á

- Á
- XÁ
- ÛÁ
- ŠÁ
- ÖÁ

Á      Á    Á            ÁÁ      Á      Á    Á

Ç            D      Á            Á ÆÁ      Á            Á



Á    Á      Á    Á      Á    Á      Á    Á      Á    Á

Á    Á      Á    Á      Á    Á      Á    Á      Á    Á





Á    Á      Á    Á      Á    Á      Á    Á      Á    Á

•      Á      / < Á    / > Á            ÁÁ            Á

Á      Á      Á    Á      Á    Á      Á    Á      ÁÁ

Á Á  
Ô|•^â|Ôç}•D



Á ÁÁ Á Ę Á ÁÁ  
ÁÁ Á Á Á Á Á  
Á Á Á Á ÁÁ Á  
È

-  Á Á ÁÁ Á|•^â|Ôç} Ę
- Á  Á  Á Á
- Á ÁÁ |Ôç} Á|â^D
- Á ÁÁ |Ôç} |æD
-  Á Á ÁÁ Á È

f7`cgYX7 Udñcbl

Á Á Á Á Á È

Á Á  
Ôç} Á|â^D

-  Á  Á Á Á Á
- ÔÔF
- ÔÔG
- ÔÔH
- ÔÔI
- VÝVF
- VÝVG
- VÝVH
- VÝVI
- ÔÔÁ|•^â|Ôç} Á Á D
- Á Á  Á Á ÁÁ Á
- Á Á Á Á Ę



Á ÁÁ Á Ę Á Á ÁÁ ÁÁ ÁÁ ÁÁ  
ÁÁ ÁÁ ÁÁ ÁÁ ÁÁ ÁÁ ÁÁ ÁÁ  
Á Á Á Á Á Á Á Á Á Á  
Á Á Á Á Á Á Á Á Á Á



<p>Á Á        Q æ ~ æ Ä U Ç ! ^ Á Á</p>	<p>Á Á Á Á Á É</p> <ul style="list-style-type: none"> <li>• / Á Á Á Á Á Á Á Á Á É</li> <li>• Á / Á Á Á Á Á É</li> </ul>
---	---

<p>Á Á        Á Ö @ } ^   Á        Ü ^ @ * D</p>	<p>Á Á Á É Æ É Æ</p> <ul style="list-style-type: none"> <li>• / Á Á Á Á Á Á Á Á Á É</li> <li>• Á / Á Á Á Á Á É</li> </ul>
--	---

<p>Á Á Á Á Á É        Á ð • c { D</p>	<p>Á Á Á Á Á É</p> <ul style="list-style-type: none"> <li>• / Á Á Á Á Á Á Á Á Á É</li> <li>• Á / Á Á Á Á Á É</li> </ul>
---	---

. . fIA Ubi U`Ghc fYŁ

<p>Á Á Á Á Á É        Á ð • c { D</p>	<p>• / Á Á Á Á Á Á Á Á Á Á Á Á</p> <p>○ / Á Á Á Á Á Á Á Á Á Á Á Á</p> <p>○ / Á Á Á Á Á Á Á Á Á Á Á Á</p> <ul style="list-style-type: none"> <li>• / Á Á Á Á Á Á Á Á Á Á Á Á</li> <li>• Á Á Á Á Á Á Á Á Á Á Á Á</li> </ul>
---	---



<p>Á Á</p> <p>Q æ ~ a Û ç ¡ ^ D</p>	<p>Á ÁÁ Á È</p> <ul style="list-style-type: none"> <li>• Á Á Á Á Á Á Á</li> <li>• Á Á Á Á Á Á Á</li> </ul>
-------------------------------------	--

<p>Á Á</p> <p>Q ¡ [ * ¡ æ Á ~ { à ^ ¡ D</p>	<p>Á Á Á Á Æ Á È</p> <ul style="list-style-type: none"> <li>• Á Á Á Á Á Á Á</li> <li>• Á Á Á Á Á Á Á</li> </ul>
---	---

<p>Á Á</p> <p>Q æ ^ Á ~ } ^ D</p>	<p>Á Á Á Á Á Á Á</p> <ul style="list-style-type: none"> <li>• Á Á Á Á Á Á Á</li> <li>• Á Á Á Á Á Á Á</li> </ul>
-----------------------------------	---

<p>Á Ç ç ¡ ^ D</p>	<p>Á Á Á Á Á Á Á</p> <ul style="list-style-type: none"> <li>• Á Á Á Á Á Á Á</li> <li>• Á Á Á Á Á Á Á</li> <li>• Á Á Á Á Á Á Á</li> </ul>
--------------------	--

Á Á

Ô@}^|ÀãD

Á Á Á Á È

- Á Á ÁÁ Ô@}^|ÀãÈ
- Á Á Á Ô@}^|DÁ Á Á Á Á
- Á Á Á Á ÁÁ Á
- Æ Á Á Á Á Á
- Á Á Á Á Á Á Á Á Á Á
- Á Á Á Á ÁÁ ÁÁ
- Á Á Á È ÁÁ Á
- Á Á È ÁÁ Á

Á Á

Ô@}^|À, Æ D

Á Á Á Á Á Á Æ Á

Á È

- Á Á ÁÁ Á Á Á
- Á Á Á Á Á È
- Á Á Á Á È

f7\ UbbY`Gk UdŁ

Á Á È

Á{ D

Á Á È

- Á Á Á Á Á È
- Á Á Á Á ÁÁ ÁÁ Á
- Á È

<p>Á\ D</p>	<p>Á Á Á È</p> <ul style="list-style-type: none"> <li>Á Á Á Á È</li> <li>OK Á Á ÁÁ ÁÁ Á</li> <li>Á È</li> </ul>
<p>Á C&amp;@ *^D</p>	<p>Á Á È</p> <ul style="list-style-type: none"> <li>Á Á Á È</li> </ul>
<p>Á ÁPaè ^Á OãD</p>	<p>Á Á ÁÁ Á Á Á Á</p> <ul style="list-style-type: none"> <li>Á È</li> <li>ÁÁ Á</li> <li>Á Á Á Á È</li> <li>Á Á ÁÁ Á È</li> <li>Á Á Á Á Á ÁÁ Á</li> <li>ZÈ Á Á Á Á Á Á</li> <li>È</li> <li>OK Á Á ÁÁ ÁÁ</li> <li>Á Á Á È</li> </ul>
<p>Á ÁC@ }^ Á Ù\ D</p>	<p>Á Á Á Á Á Á Á Á Á Á</p> <ul style="list-style-type: none"> <li>ÁÁ ÁÁ Á Á È</li> <li>Á Á Á Á È</li> <li>È</li> </ul>

ÁÁ Á

Á Á Đ Ě Á Á Á Á

Á Á Á Á Á Á Á Á Á Á Á Á Á

Á Á Á Á Á Á Á Á Á

Á Á Á Á Á Á Á Á Á

Á Á Á Á

Á Á Á Á Á

Á Á Á Á Á Á Á Á Á Á

Á Á Á

Á Á Á



GEÄ Á Á Á Á Á Uæç^Šā \ Á Ę Ę Ę Á Á ĘUæç^Á  
Væ\*^oĀ Ę Ę Ę Ę Ę Ę [ , } || æŠā \ Á \ Öā \ Ę Ę Ę Ę Ę Ę Ę

HEÄ Á ĘÁ Á Á Á Á Á Ę Á Á ĘÁ Á ĘÁ Á  
ÄUæç^Ā Ę Ę Ę Ę Ę Ę Ę Ę Ę Ę Ę Ę Ę Ę Ę  
•[~!& Ę Ę Ę Ę Ę Ę

Á Á Á Á Á Á Á K  
FEÄ Á Á Ę Á Á Á ĘĚ Ę Á Á Á Á Ę Á Á Ę

Á Á Á

: DUX1 gh

ÁUÜäb • oÁ Á Ę Á Á Á Á Á Á Á  
Á Ę Á Á ÖUÞVÜÖĚVÁ Á Á ÖÜÖÞVÞÖÜÜÁ Ę  
PUÜZURVOCŠÁKÖÜVOCŠÁJUÜQÞÁ Ę Á Á Á Á Ę  
ÚPOĚOÁ ĘÁ ŐŠUŐŠÁ Ę

Á Ę

• ÁÁ Á Á Á Á ŕ á à [ , • í Á í Ę ŕ á à [ , • í Á ì Ę ŕ á à [ , • í Á  
ĘĘĘĘ Ę ŕ á à [ , • í Á Ę Ę Ę ŕ á à [ , • í Á ÚÁ Á Á Á Ę

Á Á ÁUÜäb • oÁ [ \*!æ K

• Á Á Á Á Ö äb • ç ^} Ę Á Á Á Á Á









ž . . . fl ĸ 3

Á ÁSĚÁ Á ÁÜ•^•^•Ā Ā Ā Ā

5 i ĸ3

Á Á ÁEWUÁ Á Á Á Ā ÁÁ Á  
Á Á Á Ā Ā Ā Ā Ā Ā Ā Ā Ā  
Á Á ÁÁ Ā Ā Ā Ā Ā Ā Ā Ā Ā

5 i ĸ fl ĸ . . . "

fl

ĸ 3  
Á ÁÁ ĚÁ Á Á Á ÁÁ Ā

3

Á ĚÁ Á Á Á Á Ā Ā ĚÁ Á Á Á  
Á Á ÁÁ ĚÁ Ā ĚÁ Ā

3

Á Á Á Á Á ĚÁ Á Á Á Á Á Á Á  
ĚÁ Á ÁÁ Á Á Á Á Á Á Á Á Á  
Á Ā Ā Ā Ā Ā Ā Ā Ā Ā Ā Ā Ā Ā Ā

3

Á Á Á Á Á Ę Á Á ÁÁ  
Á Á Á Á Á Á Ę Á Á Á  
Á Á Á Á Á Á Á Á Ę Á Á Á  
ÁÁ Á Ę

---

3

Á Á Á Á Á Ę Á Á Ę Á  
Á Á Á Á Á Ę Á Á Ę Á  
ÁÁĚĚ

---

'D\ ]]dg'

3

Á Ę Á Á Á Ú@ġ • ÓŹġ& Á Á Ę  
Á Á Ę Á Á Á Á Ę Á Á  
Á Á Ú@ġ • Á Á Á Á Á Á Á  
Á Á Á Á Á Á Á Á Á Á  
Á ÁÁ Ę Á Á Á Á Á Á  
Á Á Ú@ġ • Ę

ÁÁ Á

---

: DUX1 glž

78!FCA3

Á Á Á Á Á Ę Á Á  
Á Á Á Á Á Á Á Á Á Á  
Á Á Ę Á Á Á Á Á Á Á  
Á Á Ę

---

#ž Á Á Á Á Á Á Á Á Á Á Á Á Á Á  
î € Á Á Á Á Á Á Á Á Á Á Á Á Á Á  
Á Á Á Á Á Á Á Á Á Á Á Á Á Á Á Á  
Q { | { aā } Ā Á Á Á Á Á Á Á Á Á Á Á Á Á Á  
Ç Á Á Á Á Á Á Á Á Á Á Á Á Á Á Á Á  
\$ž Á Á Á Á Á Á Á Á Á Á Á Á Á Á Á Á  
Á Á Á Á Á Á Á Á Á Á Á Á Á Á Á Á  
Ų Ā ā • Ā Á Á Á Á Á Á Á Á Á Á Á Á Á Á  
%ž Á Á Á Á Á Á Á Á Á Á Á Á Á Á Á Á

---

Á Á Á Á Á Á Á Á Á Á Á Á Á Á Á Á

Á Á Á

Á UM3

Á Ā Á Á Á Á Á Á Á Á Á Á Á Á Á Á Á  
Á Ā Á Á Á Á Á Á Á Á Á Á Á Á Á Á Á  
Á Á Á Á Á Á Á Á Á Á Á Á Á Á Á Á  
È

---





ĚÁ ĚÁ Á Á Á ĚÁ Á ĚÁ ĚÁ  
ĚÁ Á Á Á Á Á Á Á ĚÁ ĚÁ  
Á Á Á Á Á Á Á ĚÁ

---

3

Á Á ÁÁ Á Á Á ĚÁ Á Á  
Á Á Á Á Á Á Á ĚÁ ĚÁ Á Á  
ÁÁ ÁÁ Á Á Á Á Á ĚÁ Á Á  
Á Á Á Á Á Á Á ĚÁ ĚÁ Á Á  
Á Á Á Á Á Á Á ĚÁ ĚÁ Á Á  
Á Á Á ĚÁ Á Á Á Á Á ĚÁ ĚÁ  
Á Á Á Á Á Á Á ĚÁ ĚÁ Á Á

---

3

ÁÁ Á ÁÁ Á Á ÁÁ Á Á  
ÁÁ Á Á Á Á Á ĚÁ Á Á  
Á Á Á Á Á Á Á ĚÁ ĚÁ Á Á  
Á Á Á Á Á Á Á ĚÁ ĚÁ Á Á  
Á Á Á Á Á Á Á ĚÁ ĚÁ Á Á  
Á Á Á ĚÁ Á Á Á Á Á ĚÁ ĚÁ  
Á Á Á ĚÁ Á Á Á Á Á ĚÁ ĚÁ  
Á Á Á Á Á Á Á ĚÁ ĚÁ Á Á  
Á Á Á Á Á Á Á ĚÁ ĚÁ Á Á  
Á Á Á ĚÁ Á Á Á Á Á ĚÁ ĚÁ  
Á Á Á ĚÁ Á Á Á Á Á ĚÁ ĚÁ

---

3

ÁÁ Á Á Á Á Á Á Á ÁÁ  
Á Á Á ÁÁ ĚÁ Á Á Á Á  
ÁÁ Á Á Á ĚÁ ĚÁ Á Á Á Á  
ÁÁ ÁÁ Á Á Á ĚÁ ĚÁ Á Á  
Á Á Á Á Á Á Á ĚÁ ĚÁ Á Á





Á Á Ě Á Á Á Ě Á Á Á Á Á  
Á Á Á Ě Á Á Á Á Á Á Ě Á Á  
Á Á Á Á Á Á Á Á Á Á Á Ě Á Á  
Á Ě Á Á Á Á Á Á Á Á Á Ě Á Á  
Á Ě Á Á Á Á Á Á Á Á Á Á Á  
Á Á Ě Á Á Á Á Á Á Á Á Á Á  
Á Á Á Á Á Á Á Á Á Á Á Á Á

---

. . . . . 3

Á Á Á Á Á Á Á Á Ě Á Á  
Á Á Ě Á Á Á Á Á Á Á Á Á  
È

Á Á Á

---

ž

. . . . . 793

Á Á Á Á Á Á Á Á Á Á Á Á Á  
Á Á Á Á Á Á Á Á Á Á Á Á Á  
Á Á Á Á Á Á Á Á Á Á Á Á Á  
Á Á Á Á Á Á Á Á Á Á Á Á Á  
Á Á Á Á Á Á Á Á Á Á Á Á Á  
Á Á Á Á Á Á Á Á Á Á Á Á Á

---

. . . . . 3

Á Ě Á Á Á Á Á Á Á Á Á Á Á  
VÓUÁJĚÁ Á Á Á Á Á Á Á Á Á Á Á  
Á Á Á Á Á Á Á Á Á Á Á Á Á  
Á Á Á Á Á Á Á Á Á Á Á Á Á

Á Á Á

. . .

Á Á ÁÁ Á ÁÁ ÁÁ Á ÁÁ Á Á  
 Á Á ÁÁ ÁÁ ÁÁ ÁÁ ÁÁ ÁÁ ÁÁ ÁÁ  
 ÁÁ ÁÁ ÁÁ ÁÁ ÁÁ ÁÁ ÁÁ ÁÁ ÁÁ  
 Á Á ÁÁ ÁÁ ÁÁ ÁÁ ÁÁ ÁÁ ÁÁ

Á Á ÁÁ ÁÁ ÁÁ ÁÁ ÁÁ ÁÁ ÁÁ ÁÁ  
 Á Á Á ÁÁ ÁÁ ÁÁ ÁÁ ÁÁ ÁÁ ÁÁ

.

	Á	Á
Á Á Đ Á Á	Á Á Á Ę	<ul style="list-style-type: none"> <li>Á Á Á Á Á Á</li> <li>Á Á Á Á</li> <li>Á Á Ę Á Á Á Á</li> </ul>
Á Á Đ Á	Á Á Á	<ul style="list-style-type: none"> <li>Á ÁÁ Á Á</li> <li>Á Á Á Á Á</li> <li>Á Á Á Á Ę Á Á</li> </ul>
	Á Ę Á Á	<ul style="list-style-type: none"> <li>             Á Ę Á Á Á Á Á Á Á Á Á Á Á           </li> <li>Á Á Á Á Ę Á Á</li> <li>             Á Á Á Á Á Á Á Á Á Á Á           </li> <li>Á Á Á Á Á Á Á Á Á Á Á</li> <li>             Á Á Á Á Á Á Á Á Á Á Á           </li> </ul>

Á

Ä      ÄÄ  
    Á    Á

- Á                    Á                    Á
- Æ                    Á ^ } ~ Ä IV Q æ ^ Á
- Û ^ cã \* Ä IV Ö ç Á C ä b • è
- Ç | C e ^ D Á Á                    Á                    Ä                    Á                    Á
- Ä                    Á                    Á                    Ä
- Ö | Ä ^ cã \* • Ä                    Á ^ } ~ Ä IV Q æ ç | ^ Ä ^ • ^ c Ä V Ä
- Á                    Á                    Á
- Á                    Á                    Á Á                    Á                    Á Á
- Á                    Á                    È

Á

Á È    Á  
    Á

- Á    Á                    Đ                    Á
- Á                    Ä                    Á                    Á                    Á                    Ä
- Ä                    Á                    Ä                    Á                    Ä                    Ä                    È

Á  
    Á

Á    Á    Á    Á  
    Á      Á

- Á    Á                    Đ                    Á
- Á    Á                    Ä                    Á                    Á                    Ä                    Ä
- Á    Á                    Á                    Á                    Á                    Ä                    È

ÁÁ

    Á    Á    Á  
    Á      Á

- Á                    Á                    Á
- Ö | Ä ^ cã \* • Ä                    Á ^ } ~ Ä IV Q æ ç | ^ Ä ^ • ^ c Ä V Ä
- Á                    Á                    Á
- Û ^ cã \* Ä IV Ö ç Á C ä b • è
- Á                    Á Á                    Á

 8 J =

Á                    .                    .                    .                    .                    .

                    .                    .                    .                    .                    .

                    .                    .                    .                    .                    .

                    .                    .                    .                    .                    .

                    .                    .                    .                    .                    .

                    .                    .                    .                    .                    .

<p>Á</p>	<p>Á Á</p>	<ul style="list-style-type: none"> <li>• Á Á Ę Á</li> <li>• Á Á Á Á</li> <li>• Á Á Á Á</li> <li>• Á Á Á Á</li> <li>• Á Á Á Á</li> </ul>  <p>8 J=</p>
----------	------------	---

<p>Á Đ</p>	<p>Á Á Á</p>	<ul style="list-style-type: none"> <li>• Á Á Á Á</li> <li>• Á Á Á Á</li> <li>• Á Á Á Á</li> <li>• Á Á Á Á</li> <li>• Á Á Á Á</li> <li>• Á Á Á Á</li> </ul>  <p>8 J=</p>
------------	--------------	--

<p>Á</p>	<p>Á Á Á</p>	<ul style="list-style-type: none"> <li>• Á Á Á Á</li> <li>• Á Á Á Á</li> <li>• Á Á Á Á</li> <li>• Á Á Á Á</li> <li>• Á Á Á Á</li> <li>• Á Á Á Á</li> </ul>
----------	--------------	--

<p>Á Á Ę</p>	<p>Á Á</p>	<ul style="list-style-type: none"> <li>• Á Á Á Á</li> </ul>
--------------	------------	---

Á  
Á  
Á

Á  
Á  
Á

• Á Á Á Á

Á  
Á

Á Á  
Á Á  
Á

• Á Á Á Á  
• Á Á Á Á  
• Á Á Á Á  
• Á Á Á Á  
• Á Á Á Á

• • • •

Á  
Á  
Á

Á

• Á Á Á Á Á Á Á Á  
• Á Á Á Á Á Á Á Á  
• Á Á Á Á Á Á Á Á  
• Á Á Á Á Á Á Á Á  
• Á Á Á Á Á Á Á Á  
• Á Á Á Á Á Á Á Á

Á

Á  
Á  
Á  
Á

• Á Á Á Á Á Á Á Á  
• Á Á Á Á Á Á Á Á  
• Á Á Á Á Á Á Á Á  
• Á Á Á Á Á Á Á Á  
• Á Á Á Á Á Á Á Á

Á	Á Á Á Á Á Á	<ul style="list-style-type: none"> <li>• Á Á Á Á Á Á Á Á Á Á Á Á Á</li> <li>• Á Á Á Á Á Á Á Á Á Á Á Á Á</li> <li>• É É É É É É É É É É É É É</li> <li>• Ü Ü Ü Ü Ü Ü Ü Ü Ü Ü Ü Ü Ü</li> <li>• Ö Ö Ö Ö Ö Ö Ö Ö Ö Ö Ö Ö Ö</li> <li>• Æ Æ Æ Æ Æ Æ Æ Æ Æ Æ Æ Æ Æ</li> </ul>
. .		

. .

Á	Á Á Á É	<ul style="list-style-type: none"> <li>• Á Á Á Á Á Á Á Á Á Á Á Á Á</li> <li>• Ü Ü Ü Ü Ü Ü Ü Ü Ü Ü Ü Ü Ü</li> <li>• Ö Ö Ö Ö Ö Ö Ö Ö Ö Ö Ö Ö Ö</li> <li>• Æ Æ Æ Æ Æ Æ Æ Æ Æ Æ Æ Æ Æ</li> </ul>
. .		

Ö Ö Ö Á Á	Á Á Á Á Á Á	<ul style="list-style-type: none"> <li>• Ö Ö Ö Á Á Á Á Á Á Á Á Á Á Á Á Á</li> <li>• Ü Ü Ü Ü Ü Ü Ü Ü Ü Ü Ü Ü Ü</li> <li>• Ö Ö Ö Ö Ö Ö Ö Ö Ö Ö Ö Ö Ö</li> <li>• Æ Æ Æ Æ Æ Æ Æ Æ Æ Æ Æ Æ Æ</li> </ul>
. .		

Á	Á Á Á É Á	<ul style="list-style-type: none"> <li>• Á Á Á Á Á Á Á Á Á Á Á Á Á</li> <li>• Ü Ü Ü Ü Ü Ü Ü Ü Ü Ü Ü Ü Ü</li> <li>• Ö Ö Ö Ö Ö Ö Ö Ö Ö Ö Ö Ö Ö</li> <li>• Æ Æ Æ Æ Æ Æ Æ Æ Æ Æ Æ Æ Æ</li> </ul>
---	--------------	--

. .





**ATTENTION**

**CANNOT DISPLAY THIS VIDEO  
MODE, CHANGE COMPUTE DISPLAY  
INPUT TO 1360X768@60Hz**

Á Á Á Á Á Á  
Á Á Á Á Á Á  
Á Á Á Á Á Á  
Á Á Á Á Á Á  
FHî €çïî ì Ê€ È

**ATTENTION**

**NO VIDEO INPUT SIGNAL**

Á Á Á Á Á Á  
Á Á Á Á Á Á

**ATTENTION**

**IN POWER SAVING MODE  
PRESS ANY KEY ON KEYBOARD  
OR MOVE MOUSE**

Á Á Á Á Á Á  
Á Á Á Á Á Á



Á Á Á Á Á Á



Á Á Á Á Á Á

Á Á Á

# FYI i `UcfrmbZfa Ujcb

ÔÒÁÖ^&æææ} Á -ÁÖ[ ] { | { æ ÁÖã | æ ÁÜ[ , ^ÁÁ æ æ ^ { ^ } ÓUã } æð \* ÁÁÖ^á^á^ÁÖ[ { { ~ } æææ } • Á  
 Ô[ { { ã•q̄ } ÁÖÖÖDá [ æ^ÁVÈÛU } | ÁÁÖ[ { { ã•q̄ } ÁÖ^á^á^á^ÁÁÖ[ { { ~ } æææ } ÁÖÖÖÁ  
 Ö^&æææ } ÁÁÖPÁ Í EGGÁÖ[ { | ] ææ & ÁÖ: ^&ÖU^ ] ~ à|æÁU } | ÁÁÖÖÖÖÁæ•ÁÁ [ æ^ÁVæ æ ÁU } | ÁÁ  
 T ÖÁ [ æ^ÁU ] ~ ÖÖ [ ^æÁU } | ÁÁU [ ä ÖÖ^ ) ç^ÁÁ: Á^• ç \* Áæ áÁÖ^á^á^æææ } Á [ æ^ÁÁ [ : ÖÖ [ | ] ^ Á  
 Ö [ : áÁÁÖ[ ~ ] çá•DÖ { | { ææ } • ÁÖÜT Ö [ æ^ÁVæ æ ÁU } | ÁÁÖ: \* [ ] [ { æ^ÁÁ , ^áÁÖ~ ÁÖ^• ç&çæ áDÁ  
 • ÁU çá• ÁÖ } áÈ -ÈÁ^ÁÖã [ ] • æÁÁÖ [ | { ææ } Á: ÁÁÖÁ ] | ÁÁY æ ç^ÁÖ^&d ææææ áÁÖ^&d [ ] æÁÖ~ q̄ { ^ } ç  
 Y ÖÖÖ

Úæ^ç Áæ áÁÁ [ ~ à^• ç [ ç \* ÁÁÁ [ ~ à^• ç [ ç \* ÁÁU ç^ÁÜ^æ^áÁÖ { | { ææ } ÁÁÖ^~ ^ } ç^ ÁÖ\^áÁ  
 Ú^• ç } • ÁÖÖÛ•D

## 79'8 YWUfUjcb'cZ7 cbZfa ]lm

Úçá•ÁÖ[ ] • { ^ ÁÖ^&d [ ] æ^ÁÁ&æ^Á } á^ÁÁ~ Á^• [ ] • æææ ÁÖç@Á [ | á &ç^ÁÁ [ ] { | { æ^Á æÖá@Á  
 { | | , ç \* Á çæ áæá•

ËÖPÍ ÉJÍ ÉFGEFFÁÚæ^ç Á^~ á^ { ^ } ç^ ÁÖ [ | { ææ } Á^&ç [ | | \* ÁÖ~ q̄ { ^ } ç  
 ËÖPÍ ÉGGFJJÍ ÁÜæã ÁÖã ç : àæ & Á^~ á^ { ^ } ç^ ÁÖ [ | { ææ } Á^&ç [ | | \* ÁÖ~ q̄ { ^ } ç  
 ËÖPÍ ÉG K FJJÍ ÁÖ [ ~ ] æ^ Á^~ á^ { ^ } ç^ ÁÖ [ | { ææ } Á^&ç [ | | \* ÁÖ~ q̄ { ^ } ç  
 ËÖPÍ FEEÉÉÉÉÉÉÁŠá æ ÁÁ: ÁPæ [ ] æÁÖ : | | ^ ) çÖ ( ã•q̄ } DÁ  
 ËÖPÍ FEEÉÉÉÉÉÉÉK FJJÍ ÁŠá æææ } Á -Á [ | çæ^ ÁÖ [ & ç ææ } Áæ áÁÖÁæ^ÁDÁ  
 ËÖPÍ ÉFH K FJJ ÉÖFGEÖFHÉOFI ÁÜæã ÁÖã ç : àæ & Á^~ á^ { ^ } ç^ ÁÜ [ ~ ] áÁæ áÁ^ Á^ çã ç } ÁÜ^&ç^ Á^ Áæ áÁ  
 æ • [ &æ^ áDÁ  
 ËÖPÍ ÉGGFJJÍ ÉÖFGÁÖ [ ~ ] æ^ Á^~ á^ { ^ } ç^ ÁÜ [ ~ ] áÁæ áÁ^ Á^ çã ç } ÁÜ^&ç^ Á^ Áæ áÁæ • [ &æ^ áDÁ  
 ËÖÖÖÁÖ æ^ Á^ FFGÉÉÉÉÁÖÖ æ^ Á^ Á^ ç^ ÁÜæ^ç Á -Á | ç^ Á^ áÁÖ~ q̄ { ^ } ç | | | , ç \* Á : [ çã ç } • Á Áá^&ç^ Á^  
 ç } | ææ^ Á^  
 ÈÁ HÖ HÖ ÖÖÁŠ [ , Á [ | çæ^ ÁÖá^&ç^ ÁDÁ  
 ÈÁ JÖ HÍ ÖÖÖÁÖT ÖÖÁ^&ç^ ÁDÁ  
 ÈÁ HÖ HÍ ÖÖÖÁÖÇÉ ^ } á^ { ^ } ç^ ÁÖT ÖÁæ áÁŠ [ , Á [ | çæ^ ÁÖá^&ç^ ÁD  
 ç áÁ Á : [ á & áÁ Á^ çæ ç ~ æç : ç \* Á : \* ç ã ææ } Á } ÁÜUJÉÉÉÁ^ç | ÈÁ

V@Á : [ á &ç^ Á [ ] | Á æÖá@Á | | | , ç \* Á çæ áæá• Á  
 ÈÜUJG FÈÈÜUJG FÈ ÈÜUJG FÈ ÁÖ: \* [ ] [ { æ^ Á^~ á^ { ^ } ç^ ÁÁã ~ ç^ ÁÖã | æ DÁ  
 ÈÜUFHÍ ÉÉÁÖ: \* [ ] [ { æ^ Á^~ á^ { ^ } ç^ ÁÁÖæ^ ç^ Á^ • DÁ  
 ÈÜÜÁÖSFÉÉÉÉÁÖÜÁ ] ^ &ææææ } DÁ  
 ÈÁ : ÖPÍ ÉG JK FJJÍ ÁŠ [ , ÁÖ^~ á^ ) & ÁÖ^&d æææ áÁÁ æ } ^ ç^ ÁÁ | á• Á : Áã ~ ç^ ÁÖã | æ DÁ  
 ÈÁ ÚÜÖÖÖT ÚÜKJJÉK FJJÉK FÉÁŠ [ , ÁÖ^~ á^ ) & ÁÖ^&d æææ áÁÁ æ } ^ ç^ ÁÁ | á• DÁ  
 ÈVÖUJJEVÖUÉHÁÜ~ á^ { ^ } ç^ ÁÁÖ çã [ ] [ { ^ } ç^ ÁÁ^ | ç \* Á -ÁÖ: \* [ ] [ { æ^ ÁÖ^ Á^ \* ÁÖÖ [ | | \* Áæ áÁÖ ( ã•q̄ } ÈÁ  
 VÖUKÜ , ^áá ÖÖ [ ] ^ á^ á^ ææ } Á -ÁÜ [ ~ ] ç^ ÁÖ [ ] | | ^ Á^ • DÁ : ÁÁÖUÁ^ Á^ • q̄ } •

ÜÖVÜPÁUÁUÚÁJÖÁPÖÁÜÖÖ

8 ]gd`UmDck Yf`A UbUj Ya YbhGj[ bU]b[

6 8 @ &&%J

V@ Á [] á |Á Á ~ ~ a ] ^ á Á ~ @Á } &á } Á | Á æá \* Á } ^ \* ^ Á @ Á ~ ] ] | Á @ Á XÒÙÇÖá ] æ Á  
Ú [ , ^ | Á æ æ ^ { ^ } Ú á } æá \* Á ÇÙT ÚÁ çá á á á ÈV @ Á ^ á • Á @ Á @ Á [] á | Á ~ • ó Á Á  
& } } ^ & c á Á Á & { } ~ c | Á @ Á ~ ] ] | Á XÒÙÇÖÙT ÚÁ Á | á | Á @ Á ~ ~ á ^ { ^ } • Á Á @ Á WÒSÁ  
• ^ á á á á } Á € HGJDI ÈV á ^ Á ^ á \* Á Á á b • c á Á [ { Á @ Á • c { Á } á Á Á [ c æ Á È

ÞWÒS	XÒÙÇÖÙçæ^	SÒÒÁQ á á á	Ú [ , ^   Á Ö [ ] • { } çá }
P [   { á Á ] ^   á á }	U Þ	Ó   ^	FEEÁ Á Ç ] á á Þ
Ú [ , ^   Á çá á * Ç c   } á á ^ Á G U } ^ Á c }	U Ø Ç Þ   ^ ^ ] D	Ç æ à ^ Á	¿ Á Á Y
	Ù , á & @ Ú Ø Ø	U Ø Ø	¿ Á Á Y



Y ^ Á Á & { { ^ } á Á [ ~ Á , á & @ Á - Á @ Á [] á | Á @ } Á Á Á [ ó Á • Á Á | Á ~ á Á á ] } \* Á á ^ È

ÜÖVWÜÞÁUÁUÚÁØÁPÒÁÚÖÖÒ

: YXYfU`7 ca a i b]WU]cbg`7 ca a ]gg]cb`fl 7 7 L`Bch]W`fl "G"Cb`nL



V@ Á ~ ~ a { ^ } c @ Á ^ ^ } Á • c á Á á á Á ~ } á Á Á & { } | | Á á @ Á á á Á | Á á | á á  
á á á á ^ ç á È ~ | • á á Á á á c | Á Á @ Á Ç Ö Ö Á ~ | • ÈV @ • Á á á á á á • á } ^ á Á Á  
] | | ç á Á Á á } á | Á | | c & á } Á á á • Á ç { ~ | Á c | ^ | ^ } & ^ Á Á • á } ç á  
á • ç | á á } ÈV @ Á ~ ~ a { ^ } c ^ ^ ^ | á • È Á • Á á á á á á Á á á á Á ^ ~ ^ } & Á } ^ \* ^ Á  
á á È Á [ ó • ç | á á á á Á • Á á Á á & & | á á } & Á á @ Á / Á • d ~ & á } • È á á á á • Á á á { ~ | Á  
á c | ^ | ^ } & Á Á á á & { { ~ } á á á } • È [ , ^ ç | È @ | ^ Á Á [ Á ~ á á c ^ Á @ Á  
á c | ^ | ^ } & Á á | Á [ ó & & | Á á á á á á } á á } ç á } á á • ç | á á } È Á @ Á ~ ~ a { ^ } c | ^ • Á á • Á  
@ á { ~ | Á c | ^ | ^ } & Á Á á á Á | Á ^ ç á á } Á & ] çá } È Á @ Á á á Á Á c | { á á á Á  
c | } á \* Á @ Á ~ ~ a { ^ } c | - Á á á } È @ Á • | Á Á } & | á á á Á Á Á Á & | | á & @ Á  
á c | ^ | ^ } & Á Á Á } ^ Á | Á [ | Á Á @ Á | | , á \* Á ^ á ~ | ^ • K

- Ü ^ [ | á } c | Á | | á á Á @ Á ^ & á á \* Á á c } } á á
- Q & ^ á á Á @ Á ^ } á á } Á ^ ç ^ ^ } Á @ Á ~ ~ a { ^ } c á á á Á & á á Á È Á
- Ö [ ] } ^ á & @ Á ~ ~ a { ^ } c | d á á Á á á á á á á á } c | [ { Á @ Á Á @ Á @ Á Á & á á Á } } ^ & c á á È Á
- Ö [ ] } • | c @ Á ^ á | Á | Á á Á c | ^ | á } & á á á á È X Á ^ & @ á á á Á | Á @ ] È Á



Ó@ \* ^ Á Á [ áãä } Á [ á ] ^ Á | [ ç^á^ Á @ Á æ é Á^ ] [ ] • ä^ Á Á  
 & { } | ä } & Á | á^ Á | ä @ Á • Á^ Á | ä @ Á | ä Á Á | ^ ä @ Á ~ ä { ^ } É

W^ Á | Á Ü Á @ | á^ Á ä^ Á @ Á æ Á ~ | ä á Ä ä @ Á [ ] ä | Á @ } Á } } ^ ä \* Á @ Á [ ] ä | Á ä { } ~ Á  
 á ç ä É

V [ Á ^ ç^ ] á æ æ Á @ @ æ Á • | á^ Á Á Á @ & Á @ ä á Ä [ Á [ á ] [ • Á @ Á | ä } & Á Á ä Á Á  
 ^ ç & • ä Á [ ä é | Á

V P Q R S T U V W X Y Z [ \ ] ^ \_ ` { | } ~ ¡ ¢ £ ¤ ¥ ¦ § ¨ © ª « ¬ ® ¯ ° ± ² ³ ´ µ ¶ · ¸ ¹ º » ¼ ½ ¾ ¿ À Á Â Ã Ä Å Æ Ç È É Ê Ë

### Ü Ò W Ü P Á U Á U Ú Á Ø Á P Ò Á Ü Ö Ò

7 ca a jggjcb': YXYfUYXY`U7 ca a i b|WU|cb'fl 7 7 '8 YWU|U|jcbL



Ó^ á ~ ä ^ { ^ } á . ç . á . ç . á . á . & . á . } | { ^ á é ç ä ä ^ á . á . } ä^ ä Á ~ { .. ä ~ Á  
 á^ Á ä • Á ä é ç Á | { ^ • Á ^ Á ä ä | Á | Á • Á - | ^ • Á ^ Á ä é ç Á • Á | ä ~ Á | } á } 8^ Á  
 á^ Á á } Á Á | á Á } ^ Á | [ é ç ] Á ä [ } } ä | ^ Á } d^ Á • Á ç | ~ : | ^ } & • Á ~ ä ä | • Á ä • Á Á  
 & ä | ^ Á C } ^ Á • ç | ä } Á . • ä | ç | | ^ Á • Á } ä^ ä Á | [ á ~ ä é ç ä ä^ Á | ^ á { ^ ç^ á • Á  
 @ ] | + . . . ~ ^ } & • Á ~ ä ä ä } ä^ ä Á C • á ä ä • ç | . Á á ä ä . Á^ | [ ] Á • Á } • ä } Á  
 á [ } } . Á • Á | ^ ç^ ] á é ç • Á^ Á ç | ~ : | ^ } & • Á ~ ä ä | • Á é ç { { } ä ä } • Á ä ä É  
 Ö | ^ } á ä ä } Á Á | ^ á ä ä ç | Á @ • ^ } & Á C ç | ~ : | ^ } & • Á ä • Á Á ä ä | ^ Á C } ^ Á  
 ä • ç | ä } Á ä ä | ä + ^ Á ä á á } ä^ ä Á • á ä ä • ^ Á C ç | ~ : | ^ } & • Á ~ ä ä | Á [ ] ^ Á á  
 | . & ] ä } Á • Á ä } ä ç á á ä ä Á ~ Á^ Á . | . ç ä ä } É & Á ~ ä | ^ á - d^ Á . & | . Á } Á | { ä á  
 | C : ~ ä ^ { ^ } é ~ ä } Á Á | ^ ä ä á } Á } & } É C ä ä ä ^ | Á [ ] | ä ä • ä | Á^ Á  
 & | | ä | Á ä ä ä } Á } Á | ^ } ä^ Á • Á ~ | Á ~ ä ä • ä | Á^ Á

- Ü . | | ä } ç | Á ~ Á . | | ä | Á @ } ç } ^ Á Á . & | ä } É
- Ö \* { ^ } ç | Á ä ä ä ä } & Á } d^ Á C : ~ ä ^ { ^ } á á Á . & | ç | É
- Ö | ä } & | Á C : ~ ä ^ { ^ } á ~ Á } á é d^ Á ä & ä ~ ^ Á | ä ä . Á ä Á Á . & | ç | É
- Ö { ä } á^ Á ä ä Á^ Á ä & @ } á^ Á ~ Á C } Á & @ ä } & @ ç | [ ] } . Á } Á ä ä É | . ç ä ä } É



V [ ^ Á [ áãä } • Á ä ä ä á ä Á 8^ Á | | [ ä ä ] Á^ Á | ç ä • Á { } . ç } • Á } Á  
 { ä + Á^ Á } | { ä . Á • á ~ & | ä | Á C ç | ä ä ^ | Á C } ä Á^ Á | . . . ^ } á  
 ... ~ ä ^ { ^ } é

P C ä | Á ~ Á^ Á • Á ä | Á • Á Ü Á ä { .. Á [ ] | Á • Á } } ^ ä } • ä ^ Á • Á | ä ä ä ~ | Á ~ Á .. ä @ | . ä ~ Á • É

Ô Ò Á Ú Ö Ü Ö Ç Á W T Ò Ü W Ò Á Ö Ö Ö Ç Ö Ü Ö Á Ö Ü Ö Ü Ö Ö V Á U W W Ò Á S Ò Ü Ö Y Ö Ö P Ö Ü Ö W Ü Ö Ö S Ò T Ö P V Á  
 Ü W Á Ö Á Ö Ö Ü Ö S Ö Ü W Ö S Ö Ü Ö W Á Ö Ç Ö Ö É

### ÜÖNWÜPÁUÁUÚÁJØÁPÒÁÚÆÒ

#### 9B') \$&&7 ca d`jUbWw`f7 nYW `FYdi V`jWCb`nŁ

This device belongs to category B devices as described in EN 55022, unless it is specifically stated that it is a Class A device on the specification label. The following applies to devices in Class A of EN 55022 (radius of protection up to 30 meters). The user of the device is obliged to take all steps necessary to remove sources of interference to telecommunication or other devices.

Pokud není na typovém štítku počítače uvedeno, že spadá do do třídy A podle EN 55022, spadá automaticky do třídy B podle EN 55022. Pro zařízení zařazená do třídy A (chranné pásmo 30m) podle EN 55022 platí následující. Dojde-li k rušení telekomunikačních nebo jiných zařízení je uživatel povinen provést taková opatření, aby rušení odstranil.

### ÜÖNWÜPÁUÁUÚÁJØÁPÒÁÚÆÒ

#### J77 =BcHjWw`fUdUb`Cb`nŁ

V@ / Å ÁæÖ|æ • ÓÁ|: [ ä ~ & Åæ ^ ä Á } Å @ Á æ ä æ ä Á - Á @ Á [ | ~ } æ ^ ÁÖ [ } d [ | ÁÖ [ ~ } & Å Á | Á Q c | - Á | ^ } & Å Ö Ö Ö Á | Á Q - | : { æ } Å ^ & @ [ | | \* ^ Á ~ ä { ^ } d Å @ Á ~ ä { ^ } Å Á • ^ ä Á ^ æ Å Å æ ä Á | Å ^ ç ä ä } Á ^ & Å ^ | Å Å Å [ { ^ • Å Á ^ } ç ä [ ] { ^ } d Å Á æ Å æ • ^ Á æ ä ä Á Q c | - Á | ^ } & Å Q • ç | Å ä Å Á • ^ Á @ Á ~ ä { ^ } Å Å & | | ä ä \* Á | Å @ Å • d ~ & ä } Á { æ ~ æ E



Ö|æ • ÓÁÚÖ

この装置は、情報処理装置等電波障害自主規制協議会 (VCCI) の基準に基づくクラス B 情報技術装置です。この装置は家庭環境で使用することを目的としていますが、この装置がラジオやテレビジョン受信機に近接して使用されると、受信障害を引き起こすことがあります。取扱説明書に従って正しい取り扱いをして下さい。

### ÜÖNWÜPÁUÁUÚÁJØÁPÒÁÚÆÒ

#### A=7 `BcHjWw`fGci H `?cfYUCb`nŁ

Ô|æ•ÁÓÖ^ç&^

장치 종류	사용자 안내문
B급 기기	이 장치는 가정용으로 전자파 적합등록을 한 장치로서 주거지역에서는 물론 모든 지역에서 사용할 수 있습니다.



Ú|æ^Á[ çÁ@æÁ@Á^ç&^Á@æÁ^}Á] | [ç^áÁ[!Á[]] Èã~•ã^••Á^!|[••Áæ] áÁ æÁ^Á•^áÁ] Á^ Á^}çá[] { ^} È&^ãã \* Á•ã^} ç&^æ^æ È

ÜÖWÜßÁUÁUÚÁUØÁ/PÒÁUÖÖ

Dc`jgl`7 YbhYf`Zcf`HYghjbl`UbX`7 YfhjZWHjcb`BchjW

V@Á~ã{ ^} Á@~|áÁ|æ Á[, ^!Á[ { ÁÁ [ &^Á ã@Á] Áæ&@áÁ [ ç&ç ] Á&ã~ã@Á@^È | [ ] \* Á [ &^dÄ ÇÁ~ã{ ^} Á@æ [ \•Á \*^@!Á [ ] ~ç!È [ ] ã!È |ã ç!È] áÁ [ Á] D@~|áÁ@æÁ@Áæ ^Á [ , ^!Á~ ] | Á •|^!È

V@Á @ã \* Á [ ] á &ç!Á -Á@Á [ [ ÇÁ^d&çÁ •ç|æ ] Á @~|áÁ@æ^Á^•^!ç^Á @ | È&ã~ã [ ç&ç ] Á áç&^Á Á@Á [ | Á -Á^•^Á ã@Á [ { ã ç&ç ^Á [ Áç^!Á@ç Á!Á ] ^!•ÁÇÈ

V[ & [ ] |ç|^Á, æ&ç -Á@Á~ã{ ^} È@Á [ , ^!Á~ ] | Áæ|Á ~•ç^Á^ [ ç^áÁ [ { Á@Á [ , ^!Á~ ] ] | Á • [ &^dÄ @ç@ç |áÁ^Á [ æ^áÁ^æÁ@Á~ã{ ^} ç] áÁæ ã Á&&••ã|^È

ÇÁ [ ç&ç ] Á æ\ÄÖÁ [ ] -ã { •Á@æÁ@Á~ã{ ^} ç Á [ ] | æ &Á ã@Á [ ç&ç ] Á •æ^Á~ã^ { ^} ç Á -Á •ç] áæá•ÁÜPEJHVÈ GF-É Á] áÁÜPEJÈ JÈÈÉ G ÈÈ

## Wymagania Polskiego Centrum Badań i Certyfikacji

Urządzenie powinno być zasilane z gniazda z przyłączonym obwodem ochronnym (gniazdo z kolkiem). Współpracujące ze sobą urządzenia (komputer, monitor, drukarka) powinny być zasilane z tego samego źródła.

Instalacja elektryczna pomieszczenia powinna zawierać w przewodzie fazowym rezerwową ochronę przed zwarciami, w postaci bezpiecznika o wartości znamionowej nie większej niż 16A (amperów).

W celu całkowitego wyłączenia urządzenia z sieci zasilania, należy wyjąć wtyczkę kabla zasilającego z gniazdka, które powinno znajdować się w pobliżu urządzenia i być łatwo dostępne.

Znak bezpieczeństwa "B" potwierdza zgodność urządzenia z wymaganiami bezpieczeństwa użytkownika zawartymi w PN-93/T-42107 i PN-89/E-06251.

## Pozostałe instrukcje bezpieczeństwa

- Nie należy używać wtyczek adapterowych lub usuwać kolka obwodu ochronnego z wtyczki. Jeżeli konieczne jest użycie przedłużacza to należy użyć przedłużacza 3-żyłowego z prawidłowo połączonym przewodem ochronnym.
- System komputerowy należy zabezpieczyć przed nagłymi, chwilowymi wzrostami lub spadkami napięcia, używając eliminatora przepięć, urządzenia dopasowującego lub bezzakłóceniewego źródła zasilania.
- Należy upewnić się, aby nic nie leżało na kablach systemu komputerowego, oraz aby kable nie były umieszczone w miejscu, gdzie można byłoby na nie nadeptywać lub potykać się o nie.
- Nie należy rozlewać napojów ani innych płynów na system komputerowy.
- Nie należy wpychać żadnych przedmiotów do otworów systemu komputerowego, gdyż może to spowodować pożar lub porażenie prądem, poprzez zwarcie elementów wewnętrznych.
- System komputerowy powinien znajdować się z dala od grzejników i źródeł ciepła. Ponadto, nie należy blokować otworów wentylacyjnych. Należy unikać kładzenia luźnych papierów pod komputer oraz umieszczania komputera w ciasnym miejscu bez możliwości cyrkulacji powietrza wokół niego.

ÜÖWÜßÁUÁUÚÁØÁPÒÁÖÖ

Bcfh `9i fcdYfBcfXJW7 ci blfJYgK-bZfa Ujcb

Ú|æ^!ã \* EX^} ç|æã } Á

J5 FB-B; .:

Ø\$ ÜÜ† SÜÖÖÁÜT ÁÖVÁPWXWÖÓÜYVÖÜÖÁÜÔPÁWVÖÖÁÜŠ† V† VSUT ŠÖÖÄ† ÜÁ  
ÖWÁV† ŠŠÖÜÁÖPÁWÜWÜVPÖÖÁÜ† ÚŠÖVÜÈÁ

Ú|æ^!ã \* EX^} ç|æã } Á

5 8 J5 FG9 @'

Ü< ÜÖÁXÖÖÁÜŠÖÖÜÖPÖÖPÁUÜÈÖVÁPÖVŠÖÖPÖÖPÜÁVGSÁÜÖÁVGSUPVÖSVÁ  
ÖÜÁPÖT VÁVŠÖI PÖÖŠÖÖÈÁ





CE•Á!\*[][{ ã&@}Öi>}á^}Á äáÁ{ ] { @} ËãÄÖi~ } á-æà^} Ó|æ Á } áÜ[ ó Æ&@æ Ä } \ | ^ { Á  
Wj c' i' i' } áÁ~ Á^! , ^ } á^} Á&@^&@Ä^•àæ\ ^ãÁ } áÁ! @ @ÄE \* ^ } à^|æ c } \* Ä^ã~ Á^!ã \* ^ { Á  
Z^æ@} \ [ ] dæ ó é!^ } ÄãÄQ | ^ ÄÄ

Ö!Äãàã~ ] |æ à^: [ \* ^ } ^ÄÜ&@|ã!~ & ] ^\* ^ | Ä æ @ Ö Ö Á Í Ä H Í Ä ^ d ê \* Ä € ó Á Ö Ä á! Á ^ } ã ^! Ä



**57<HI B; .ÁÒÒQ ÁÆWÜVÒŠŠÒPÁÖÒÙÒÙÁÖÒÜ†VÒÙÁÖËÜÖEWÁÖP VÒP ÈÖÖE Á  
PÒVZÜVÒÔSÒÜÁPÖÁPÒVZSÖÖÖŠÖPÙÒPŠW ÁŠÖÖP VÁZWÖ†PÖŠÖPÁÜÖÖÄ**

ÜÖWÜPÁUÁUÚÁÜØÁPÒÁÜÖÖ

9bX!cZ@ZY'8]gdcgU'

ÿ[~!Á^, Á [ ] ä! Á& } æã • Á æ! äp Á @æÄæ Ä^Á^& &|^áæ} áÁ^•^áÄÜ] ^&æã^á& { ] æ ä • Äæ Ä^& &|^Á  
^ [ ~!Á! [ á~ &óÄ Ä &|^æ^Á@Äæ [ ~ } ó Á^~ æ|^Á æ! äp Äæ áÄ Á ä ä ä^Á@Äæ [ ~ } ó Ä^Á^Äã] [ •^áÄ Ä

Ú|^æ^Áã áÁ~ óã [ ~ ó@Ä| &æÄ^\*~ |æã } • Á } ÁQ, Ä Äãã] [ •^Á-Á [ ~!Á!áÄ [ ] ä! Á! [ { Á [ ~!Á &æÁÜQã • Á  
á^æ! Ä

fl cf`W gtrca Yfg]b'7 UbUXUUbX'i "G'5`L

V@Ä! [ á~ &óÄ æ Á& } æã Á^æÄæ} áÄ!Ä ^!&`i`ÈÖã] [ •^Á-Ä Äæ&|áæ} &Ä Ä| &æÈ æ Äæ} áÁ^á!æÄ  
|^\*~ |æã } • È  
Q!Äããã} æÄ-! { æã } Á } Á^& &|^\* Á& } æóÄ , , È æÈ! \* ÁÖ [ ] • { ^!ÁÖã~ &æã } ÁÜ äæã^D

ÜÖWÜPÁUÁUÚÁÜØÁPÒÁÜÖÖ

≠Zfa Ujcb'Zf'i ?'cb`m

K 5 FB-B; '!H<=G'5 DD@5 B7 9`AI GH'6 9`  
95 FH<98 "

≠a dcfHUbhÁ

V@Ä! ] ææ • Ä Á~ ] ] |á áÄ äÖÄ Äæ ] | [ ç^áÁ  
{ [ ~ |á^áÄHÖÄ] | \* ÈV[ Á&@ \* ^ÄÄ • ^Ä Ä@Ä } ^Á  
[ -Ä | \* Á! [ &^áÄæ Ä || , • KÁ

FÈÜ^ { [ ç^Á~ • ^Ä&| ç^!Äæ} áÄ~ • ^ÈÄ

GÈÖÄ^, Á~ • ^Á @&@Ä ~ |á^áÄæÖÙÄHÍ GÁ ÖÈÈÈ  
ÙÈVÖÄ! ÁÖÜÄæ ] | [ ç^áÁ } ^ÈÄ

HEÜ^ãÁ@Á•^Á&ç^!È

QÁ@Áã^áÁ|\*ÁÁ[ó~ãã^Á!Á[~!Á[&^ó  
[~ç^•ÈÁ@~|áÁ^Á&ó-Áã^áÁÁ]||~ã^ÁÈ  
]áÁ|\*Áã^áÁÁ|ãÈ

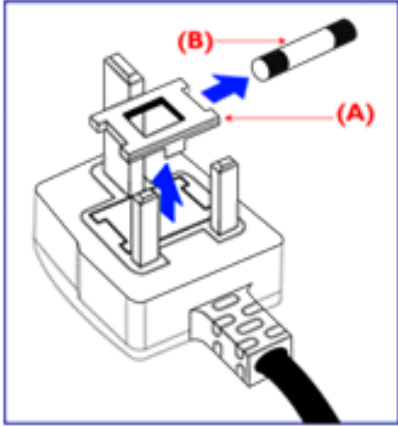

QÁ@Áã•Á|\*Á&}ã•ÁÁ•^È@Á@~|áÁ  
@~^Áãç^Á-ÁÈQÁ|\*Áãç^ÁÁ•^ÁÁ  
~•^áÈ@Á•^Á@Áãç^ç}Á[ãáÁ@~|áÁ  
}[ó^Á!^ã!Á@ÁÈ

P[ç^ÁV@Áç^!^áÁ|\*Á~•ó^ÁÁ•d[~^áÁÁ  
ã[ãÁ[•ã^Á@&Á@ãáÁ@~|áÁ^Á  
ã•^!ç^áÁç^ÁÈ[&^ó!•, @!È

<ck`hc`WebbYWhUd`i [ Á

V@Áã^•ÁÁ@Áã•Á^ãÁÁ&||~!^áÁÁ  
ã&|áã&^Áã@Á||, á\*Áç^á^Á

ÓŠWÒÁÈPÒWÜÇŠÁÇPÁ

ÓÜUY PÁÈŠQÒÁÇŠÁ

ÖÜÒÒPÁBÄÒŠŠUY ÈÄÖÇÜVPÄÇÒÄ

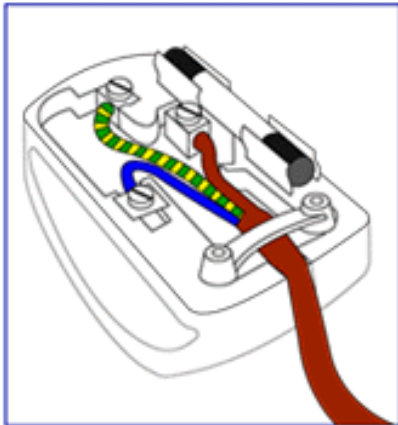

FÈV@ÁÖÜÒÒPÁÈPÖÄÒŠŠUY Áã^Á~•ó^ÁÁ  
&}}^&ç^áÁÁ@Á!{áã^ÁÁ@Á|\*Á@ÇÓÁ  
{ã^áÁã@Áç^!ÖÄ!Á^Á@Á@ç^!{à|Á  
≠Á!&||~!^áÖÜÒÒPÁ!ÖÜÒÒPÁÈPÖÄ  
YÒŠŠUY È

GÈV@ÁÓŠWÒÁã^Á~•ó^Á&}}^&ç^áÁÁ@Á  
ç!{áã^Á@ÇÓÁã^áÁã@Áç^!ÄPÄ!Á  
&||~!^áÖŠÇÖÈ

HÈV@ÁÓÜUY PÁã^Á~•ó^Á&}}^&ç^áÁÁ@Á  
ç!{áã^Á@ÇÓÁã^áÁã@Áç^!ÄŠÄ!Á  
&||~!^áÜÖÈÈ

Óç^!^Á^|ãã^Á@Á|\*Á&ç^!Èã^Á!ãÁ  
@ç^!Á|á!á&ç^!^Áç^!Á@Á@ç^!Á  
@ÁãÁ[óá]|^Áç^!Á@Á^Áã•È

ÜÒWÜPÁUÁUÚÁÇÁPÒÁÇÖ

# K Ughr'9`YwfjWU`UbX'9`YwfcbjW9ei jda YbHK 999

Qc^} q } Á•^!•Á ÁÖ`![]^æ ÁM q } Á!ææÁQ`•^@|á•



Á@Á æ\ q \* Á} Á@Á! [ á & o Á! Á} Á@Á æ\ æ q \* Á! • d æ • Á@Á } á! ÁÖ`![]^æ ÁÖá&ç^Á  
GEEENÍ EÖÖÁ [ ç^! } q \* Á•^!Á^&d æ ç Á} á Á^&d [ } æ Á} | æ } & • Á@Á! [ á & o Á æ Á [ o Á^Áá ] [ •^á Á Á æ@  
{ | { æ ÁQ`•^@|áÁ æ ç Á [ Á^Á^• ] [ ] • æ | Á! Áá [ • æ Á Á@Á ~ q { ^ } o Á [ ~ \* @ Á^Á • á } æ á Á æ ç Á  
^ / & d æ ç Á} á Á^&d [ } æ Á ~ q { ^ } o Á | | & ç } Á [ Á^ç! { q ^ Á@Á & ç } • Á! Á! [ ] } q \* Á ~ Á & Á æ ç Á  
^ / & d æ ç Á} á Á^&d [ } æ Á } æ ç Á [ ~ | Á! & ç Á [ ç^! ] { ^ } o Á ~ Á Á@Á æ ç Áá [ • æ Á! \* æ á æ } Á@Á^! ç^Á  
^ [ ~ | ÁQ`•^@|áÁ! Á@Á ç! Á^Á @ Á [ ~ Á! & æ á Á@Á! [ á & È

ÜÖNWÜPÁUÁUÚÁØÁPÒÁÚÖÖ





BZ[↑be

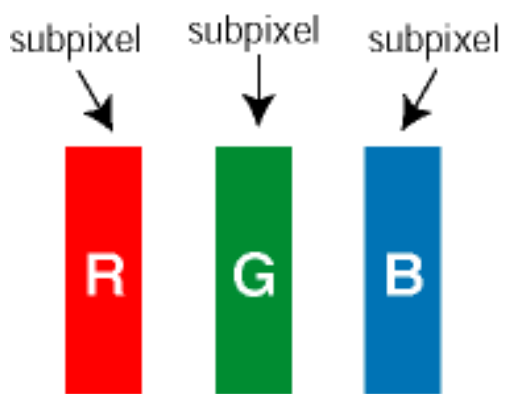

Á Á Á

Á Á Á Á Á Á Á Á Á

Á Á Á Á Á Á Á Á Á Á Á Á Á Á Á Á Á Á

Á Á Á Á Á Á Á Á Á Á Á Á Á Á Á Á Á Á

Á Á Á Á Á Á Á Á Á Á Á Á Á Á Á Á Á Á

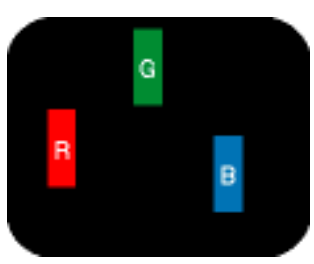

Á Á Á Á Á Á Á Á Á Á Á Á Á Á Á Á Á Á

Á Á Á Á Á Á Á Á Á Á Á Á Á Á Á Á Á Á

Á Á Á Á Á Á Á Á Á Á Á Á Á Á Á Á Á Á

Á Á Á Á Á Á Á Á Á Á Á Á Á Á Á Á Á Á

Á Á Á Á Á Á Á Á Á Á Á Á Á Á Á Á Á Á



EÓä @Ö[ ö Á^ ä ^áe Á[ • Á~ àë ã^ • Dä @&Ö] ^æ^áÁiä @r Á Á@ Á&^} Á @} Á@ ŠÖT Á  
ää ] |æ^áÁ äÖ @ |^Á æ^i} Á Óä @Ö[ ö Áiä @ • • Á Á^ ä ^áÁ ç^i Á €Ä Á - Á@ Áiä @ ^ • • Áe ää • ó  
æ[ ~ } àëã dÖ:^^} Áiä @Á[ ö Á ç^i Á €Ä Á - Áiä @ ^ • • Áe ää • Áe[ ~ } äD

EP^i^Á Áv^ Óiä @Ö[ ö Á^ ä ^áe Ä |Ü^áÁä áÓ] ^Ä@ Áiä @Áe^á @ ~ |áÁ^Á [ Á ] \*^iÁ@ Á  
FDÁ ~ àë ã^ |Áä áÁ |Á:^^} Á@ Áiä @Áe^á @ ~ |áÁ^Á [ Áe^iÁ@ Á FDÁ ~ àë ã^ È

	6 8 @ &&%J
FÁ Á Á	í ÁÁ
GÁ Á Á	FÁÁ
HÁ Á Á Á	€
EÁ Á Á Á Á Á	Fí Á { ÁÁ
Á Á Á Á Á Á	í ÁÁ

	6 8 @ &&%J
Á Á ÁÁ Á Á Á	í ÁÁ

Á

EÁÁ ÁÁ Á Á ÁÁÁ Á

Á Á ÁÜ@ • Á Á ÁÜUFHI €Í ÈÈ

ÁÁ Á



Ž Ž Ž8J8# " "

Á Ě Á ÁÁ Á Á ÁÁ Á Á Ě

Á Á Ě

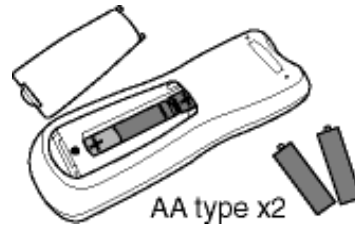
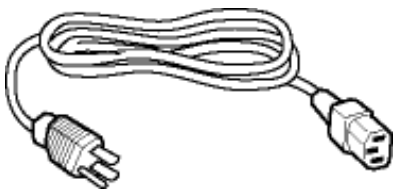

? '8J=8

J; 5!



'9!8: I

Á Á Á Á Á Á Á Ě

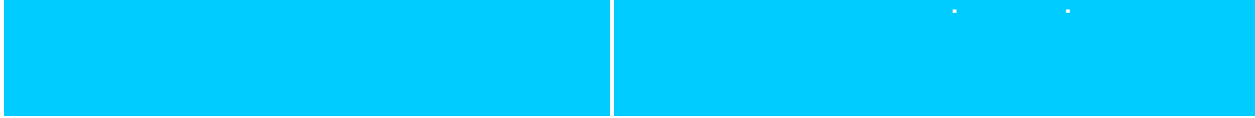

Á Á Á



Á Á È Á Æ Á Á Á Á

! . . .

• È Á ÁÁ Á Á Á Á Á Á Á Á ÁÁ ÁÁ



- ÁÁ Á ĘÄÖXÖĚ Á Á ÆËØÙ

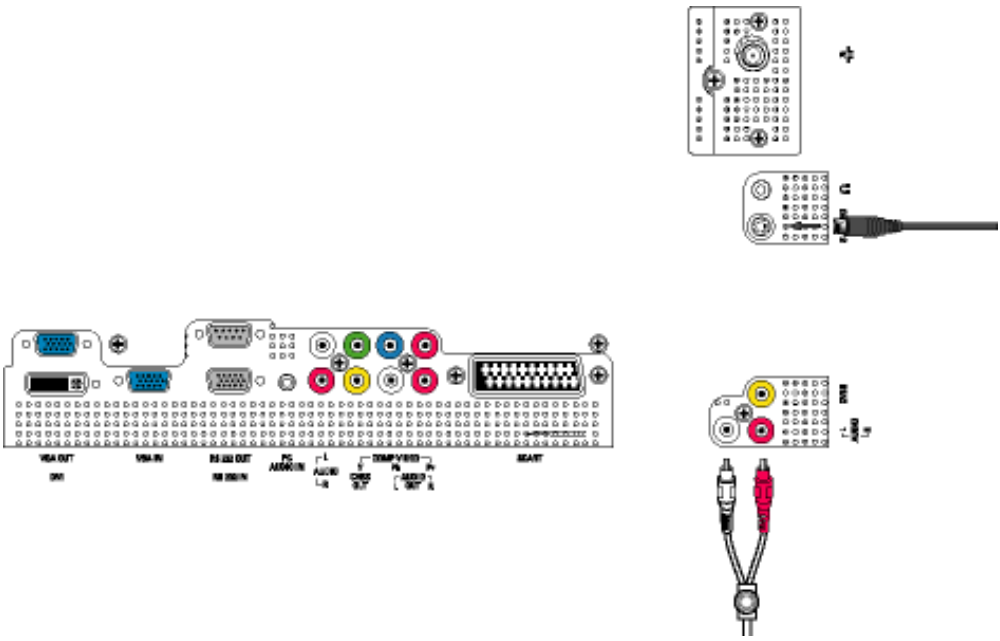

- Á Á ÁÁ D Á ĘÄÖXÖĚ Á Á ÆËØÙÁ Á

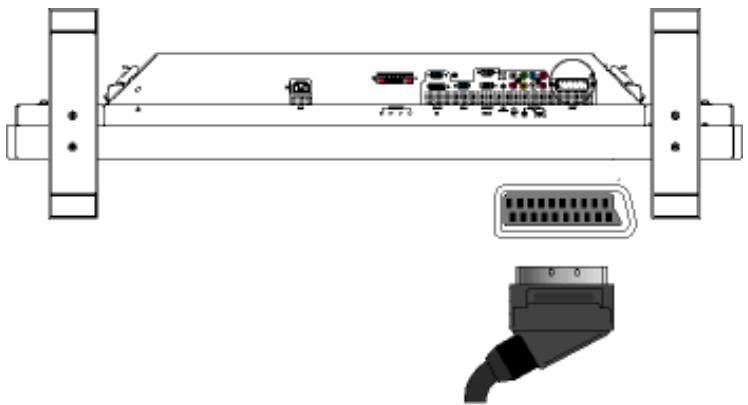

- ÁÁ ÁÁ ÖXÖÙD Á ĘÄÖXÖĚ Á Á Á

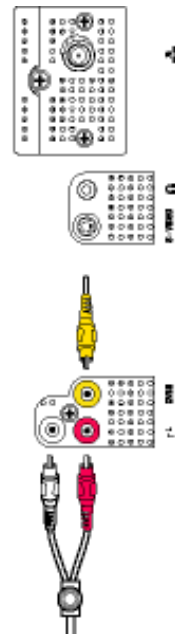
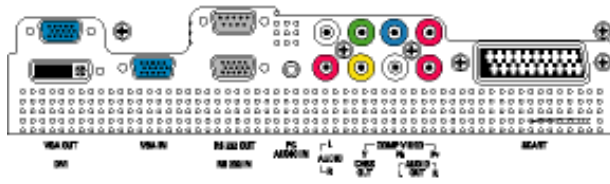

- ÁÁ Á ÄÖXÖE Á Á Á Á

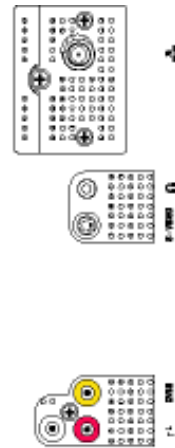
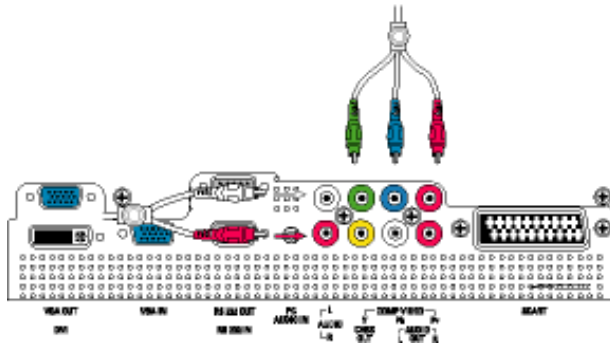

ÁÁ Á Á

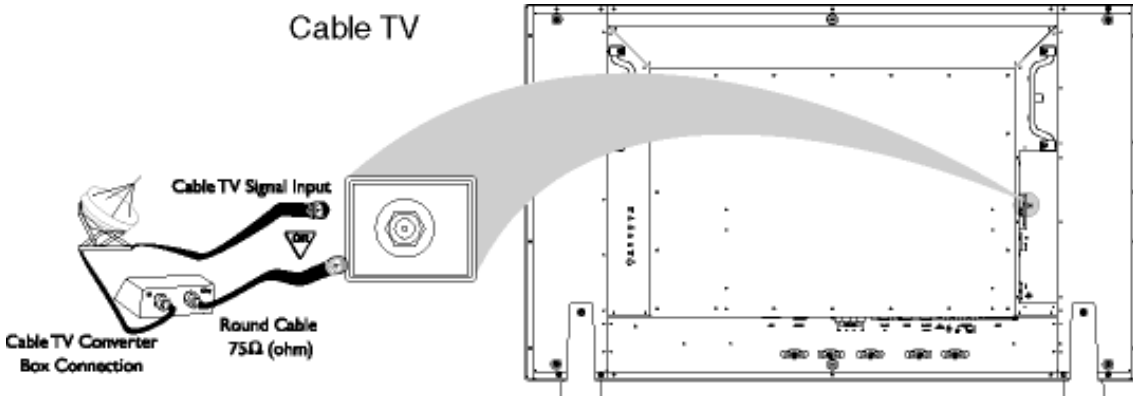

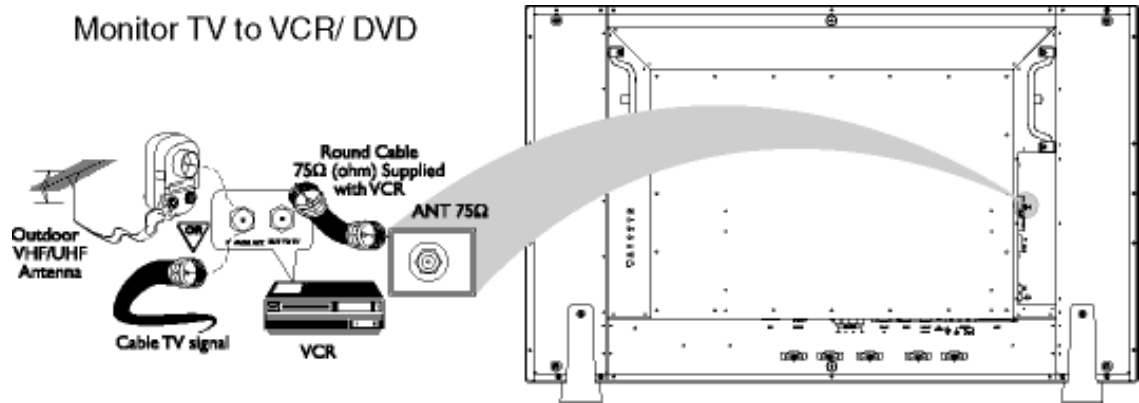
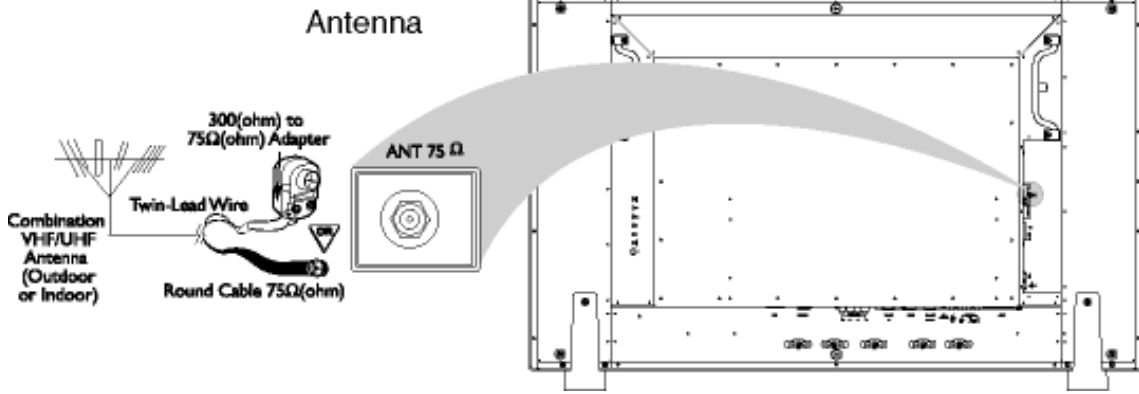

'Dfc [ fYggjj Y'j ]XYc' <8 HJ

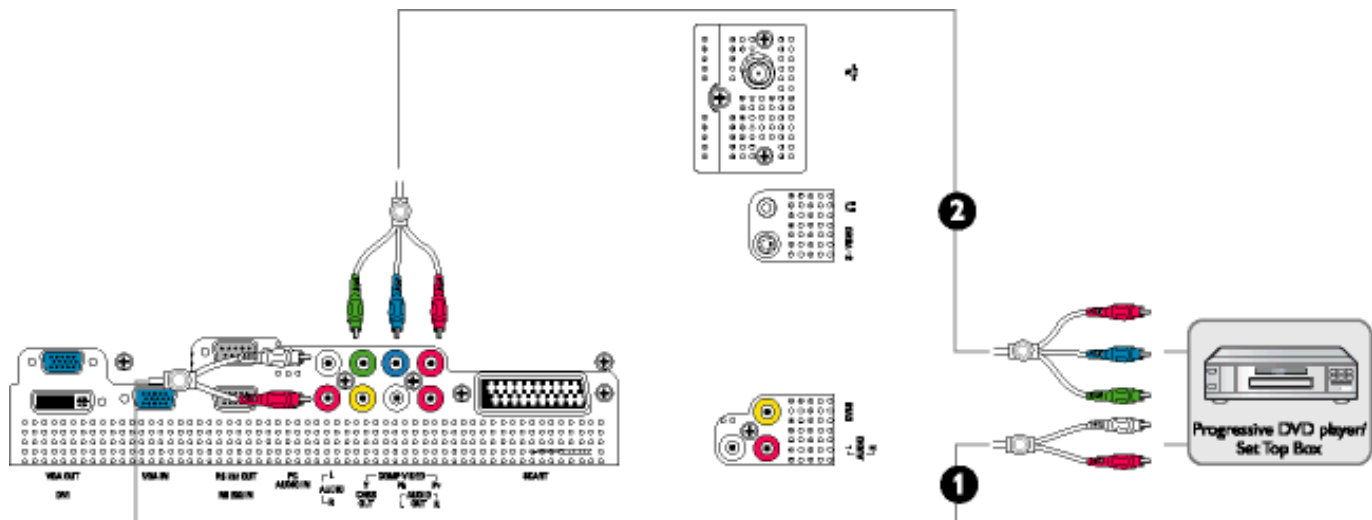

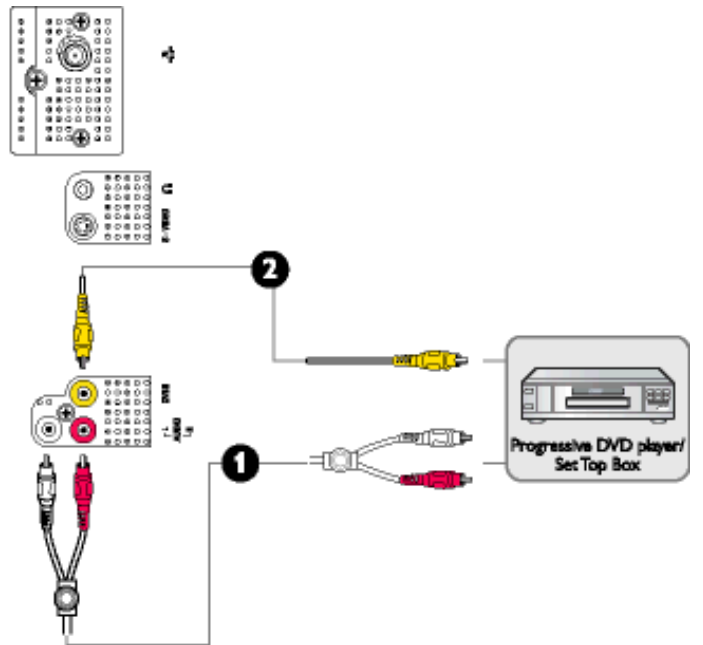
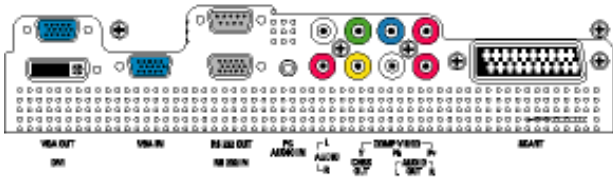
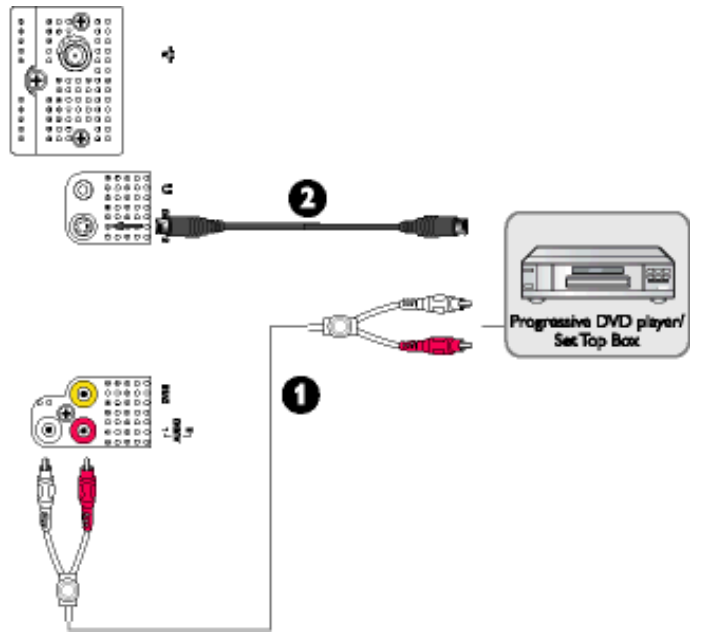
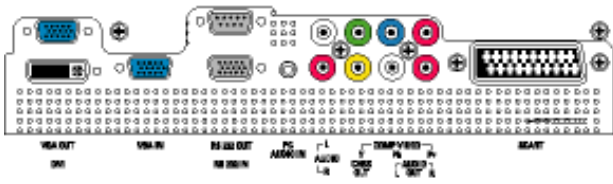

Á Á Á Á









# 'D\ ]]dg': %gh7\ c]W

## 'D\ ]]dg''



Á      Ú@qj•Á      ÁÁ      ÁÁ      ÁÁ  
       Á      ÁÁ      Á      Á      ÁÁ      Á      ÁÁ      ÁÁ  
 È      Á      Ě      Á Á      Á      ÁÁ      Ě      Á      Á      Á  
       Á      Á Á      ÁÁ      Á      Á      Á      Ú@qj•Ě      Á      Á  
       Á      Á      Á      Ú@qj•Á      Ő@z      Á      Á      Á      Á      Á  
       Á      Á      Á      Á      Á      Á      Á      Á      Á      Á      Á

### 3'

Ú@qj•Á      Ő@z      Ő@z      Á      Á      Ě      Ě      Ě      Ě      Ě  
 Ě      Ě      Ě      Ě      Ě      Ě      Ě      Ě      Ě      Ě      Ě  
       ÁÁ      Á Á      Ě      ÁÁ      Á      È      ÁĐ      Á

Á      Á      Á Á      Á      Á      Ě      Á      Á      Á      Á  
 Á      Á      ÁÁ      Á      Á      Á      Á      Á      Á      Á      Á  
 Ě      Á      Ě      Á      Ě      Á      Ě      Ú@qj•Á      Á      Á      Đ  
 Á      Á      Á      Á Á      Á      Ě      Ě      Á      Á      Á      Á  
 Á      È      Á      Á      Á      Á      Ě      Ě      Á      Á      Á      Á

### 3

Ú@qj•Á      Ő@z      Ő@z      Á      Á      Á      Á      Á      Á  
 Ě      Á      Á      ÁÁ      ÁÁ      Á      Á      Á      Ě      Ě      ÁÁ      Á  
 È      Á      Á      Á      Ě      Á      Á      Á      Ě      Ě      ÁÁ      Á

Ú@qj•Á      Ő@z      Ő@z      Á      Á      Á      Á      Á      K

- Á      È      Á      Á      Á      Á      Á      Ě
- Á      Á      Á      Á      Ě      Ě      Á      Á      Ě
- Ě      Á      Á      Á      Á      Á      Á      Á      Á      Á

- Á        Á        Á        Á        Ä        Ä        Ä        Ä        Ä
- Á        Á        Ä        Á        Á        Ä        Ä        Ä        Ä        Ä
- Á        Á        Ä        Á        Á        Ä        Ä        Ä        Ä        Ä
- É        Á        Á        Á        Á        Ä        Ä        Ä        Ä        Ä
- Á        Á        Ä        Á        Ä        Ä        Ä        Ä        Ä        Ä        Ä
- Á        Ä        Ä        Á        Ä        Ä        Ä        Ä        Ä        Ä        Ä
- Á        Ä        Ä        Ä        Ä        Ä        Ä        Ä        Ä        Ä        Ä
- Ä        Ä        Ä        Ä        Ä        Ä        Ä        Ä        Ä        Ä        Ä
- Ä        Ä        Ä        Ä        Ä        Ä        Ä        Ä        Ä        Ä        Ä

Á        Á        Ä        Ä        Ä        Ä        Ä        Ä        Ä        Ä        Ä        Ä

Ä        Ä        Ä        Ä        Ä        Ä        Ä        Ä        Ä        Ä        Ä

Ä        Ä        Ä        Ä        Ä        Ä        Ä        Ä        Ä        Ä

- Á        Ä        Ä        Ä        Ä        Ä        Ä        Ä        Ä        Ä
- Ä        Ä        Ä        Ä        Ä        Ä        Ä        Ä        Ä
- Ä        Ä        Ä        Ä        Ä        Ä        Ä        Ä        Ä
- Ä        Ä        Ä        Ä        Ä        Ä        Ä        Ä        Ä
- Ä        Ä        Ä        Ä        Ä        Ä        Ä        Ä        Ä
- Ä        Ä        Ä        Ä        Ä        Ä        Ä        Ä        Ä

Á        Á        Á        Á        Á        Á        Á        Á        Á        Á        K

- Á        Á        Ä        Ä        Ä        Ä        Ä        Ä        Ä        Ä
- Ä        Ä        Ä        Ä        Ä        Ä        Ä        Ä        Ä        Ä











# : %gh7\ cJWY

## Á

OE • d ãe	€ì GEÁJ €FFÍ Á	" ÁÈGE	
Ó\ * ā {	€ï €ÁÍ HÁFE	" ÁÈÏ	
Ô^ ] i' •	ì €€ÁJGG Í Á		
Ö^ } { æ\	HÍ GÍ ÀÏ Î F	Á	Á
Øä  æ å	€JÁGGJ €ÁFJ €ì	Á	Á
Øæ &^	€ì ÁFÍ Í Á€€Í	" ÁÈGH	
Õ^! { æ ^	€Fì €Á Á€€í Á HG	" ÁÈFG	
Õ;^^ &^	€€ì €€ÁFGGÁFGGH	Á	Á
Q\ æ å	€FÂ €FÁFÍ F	Á	Á
Qæ	FJJÁ €I ÁI G	" ÁÈGÍ	
Ṣ̌ ç^ { à[ ~ i*	GÍ À I ÁH€€€	Á	Á
V@ Á^ c@  æ å •	€J€€ÁI €€ÁÍ H	" ÁÈGE	
P[ i, æ	GGï €Á GÍ €	Á	Á
Ú[ ič * æ	GÁHÍ JÁFI I €	Á	Á
Ù] æ	J€GÀ Ì Ì Á Ì Í	" ÁÈÈÍ	
Ù, ^å^}	€ì Â HGÁ€€FÍ	Á	Á
Ù, æ ^!  æ å	€GÁGHF €ÁGFFÍ	Á	Á
Wj æ^ á ÁSä * å[ {	€GÈ ÁI JÁ€€Í J	Á	Á

# 7 c bgi a Yf`bZcfa Ujcb`7 YbhYfg

Qj c| ^ ÁÁCE\* ^} c| æÁÁCE • d ææÁÁÓæ \* |æå^ • @ÁÁÓæ æÁÁÔæ ææÁÁÔ@ ^ ÁÁÔ@ æÁÁÔ [ | { àæÁÁ  
Ó|æ~ • Á Ó |\* ææÁÁÔ| ææÁÁ Ô: ^ & @Ü^ } à|æÁ Ó• ç } æÁÁ Ö` àæÁÁP [ } \* ÁS [ } \* ÁÁP ~ } \* æ^ ÁÁ  
QáæÁÁQá [ } ^ • æÁÁS [ | ^ ÁÁŠæçæÁÁŠ@ æ æÁÁT ææ • æÁÁT ^ çæ| ÁÁT [ | | &&| ÁÁ^ , ÁZ^ ææ æ ÁÁ  
• Áæ ã çæ ÁÁÚææ~ æ ÁÁÚ^ | ÁÁÚ@] æ ^ • ÁÁÚ [ æ á ÁÁÚ [ { æ æÁÁÜ • • æÁÁÜ | àæÁÁ  
T [ ] ç } ^\* | [ ÁÁÚæ \* æ [ | ^ ÁÁÚ [ çæ æÁÁÚ [ ç^ } æÁÁÚ [ ~ ççÁÁææÁÁææ æ ÁÁV @ææ æ á ÁÁV ~ | \ ^ ÁÁ  
W | ææ ^ ÁÁV ~ \* ~ æ ÁÁX^ } ^: ~ ^ | æ

## Òæ ç!} ÁÖ` | [ ] ^

### ÓÒŠŒÛWÙ

V^ & @ ææÁÁÓ^ } ç! Á ÁRXÁÓCE  
T ÉÓ [ \* áæ [ çæçÁ d ÉFÍ Í  
ÓÝÁZÇÇÈÈ €ÁT æ • \  
V^ | KÉH Í ÁFÍ ÁGFÍ ÁHÁ Î

### ÓVŠŒÛWÙ

ŠŒÁÚ^ | çæ^  
FI €ÁT æ æÁÁæ æ • \ æÁÚd È  
U ~ æÁÁ^ } ç! ÁV | æ • | [ \*  
FÍ | €ÁÚ [ æÁÁÓ |\* æææ  
V^ | KÉH Í JÁGÁÍ €ÁGHÍ €  
, , , Èæ È^ | çæ^ È^ \* Á

### ÔZÒÔPÄÛÒÙWÓŠŒ

Ý] ^ & d ~ {  
Š ž } | Á J F Ø  
ÔZÁFÍ €€ÁÚ: ææÁÁ Á^ | KÁ €€ÁF €€Á J Ì  
Ò{ æÁÁ [ O ç ] ^ & d ~ { È:  
, , , È] ^ & d ~ { È:

### ÔÛUŒVŒ

Û^ } [ ] | { Á È È È È  
T | æ • \ æÁ ÈÚd { ^ &  
PÜÁFÁ FI HEÁÚæ [ à [ |  
V^ | KÉH Í ÁFÁHHÁEJ Í

## ÒÙVUÞŒ

ØMRQÙWÁÙÒÜXŒÒÙÁUW  
Œ æ^ ^ { æ^ ^ ÁGFÖ  
ÒÒÈFGÌ FÌ Áæ|ã }  
V^|KÉHÌ GÁÍ FJJ€€  
, , , È^ È çæÈ ã ~ È| { Á

## PWÞŒŒÛŸ

Ù^|, æ^ Á: ^|çã  
Xã ã [ ] | Á ÈÇÈ  
PWÆFÈFÁŒ áæ^ • c  
V^|KÉHÌ ÁÁG G H F  
Ò{ æ|Á à[ çO • ^|, æ^ È@  
, , , È^|, æ^ È@

## ŠŒVXŒ

Ù^|çã^P^ŒŠX  
R^|\* ææ æ Á|æHÍ  
ŠXÆFÈÍ ÁUã æÈ  
V^|KÉHÌ FÁÍ Î ÈUJ  
Ò{ æ|Á Á^|çã • O • ^|çã } ^ d ç

## ŠŒPWOÞŒŒ

Ù^|çã^P^ŒŠV  
Œæ ã } ~ ÁŒÈH  
ŠVÆFÈÈJÁŠŒPŒŒÛ  
V^|KÉHÌ ÈÁÍ ÈÈÍ Ì  
Ò{ æ|Á Á^|çã æ O • ^|çã } ^ d ç  
, , , È^|çã } ^ d ç

## ÛUTŒŒŒ

Ó^ ÁUã^ ÁŒŒŒ [ ] ^ ç! • ÁÜŠ  
FFÍ ÈT ææŒŒ ã ^ • & ÁŒÈU^ & ç! ÁG  
ÛUÁÆGÈÈÍ ÁŒ & ç! • c  
V^|KÉÍ ÈÁG ÁG ÈFJÍ J

## ÙÒÜÓŒÁUÞVÒÞŒŒÛU

V^ @ æ| { Á^|çã^ ÁÈ È È È  
Ó^ | çæ Á [ ç] á^ Á ã ææHÍ Ó  
ŸWÆFÈÈÈÈŒ^|!æ^  
V^|KÉHÌ FÁFÁHÈ ÈÁÍ Î

### ÛŠUXOISŒ

Öæçð Å^!çã } ^Åd^ãã \[ Á  
Ú~ &@ç•\ æÁ Á  
ÛSÄÄ HFÄÊ ÁÓ:æã |æçæÁ  
V^|KÉI GFÁGÁ JGÉÍ FÍ Í  
Ò( æÁÄ^!çã O åæçð È\

### ÛŠUXÒPŒ

ÚÔÁŒŒÖÁ  
Óí^: [ ç&^FÉÁ  
ÛÇÄFGHÍ ÁV: ã Á  
V^|KÉH Í ÁFÁ HEÁÈ ÁG  
Ò( æÁÄ^!çã O ] &@æ åÈã

### ÚUŠŒÖ

Z[ |ç!  
~ |É^ ç æFÁ  
ÚSÄÄÊ Ë €ÁÜæ^& } [ Á  
V^|KÉI Ì ÁGGÁ Í €FÍ Í Í  
Ò( æÁÄ^!ç{ [ ] æ |O: [ |ç!È { È |  
, , , È [ |ç!È { È |

### ÛWÙŒ

V^|KÉI ÁEJÍ ÁÎ FÈFFFF  
V^|KÄ È €€€€€€È Ì €Á  
Y^à•æ^k , , È @q•È~

### VWÜSÒÿ

V> \ Á @q • Á ææ^çÈÈÈ  
ÿ~ \ æáÖ^ á~ ||^ Á! \* Èæ ÈÖ [ \*^•ã  
GÈæã^Á [ KGGÁ  
HÍ Í Í ÈM |æ ã^Èçæ à~ |  
V^|KÉI €€ÈÈ FÁHÁEG

### VSÜŒÒ

Ô[ { ^ |  
Ú@ç&@} \ [ Ád^^dÁHG  
WÖÄÄ J€H€Ö} ^ | [ ] ^d [ ç•\  
V^|KÉH Í €Á Í GH€€Í  
, , , È• ] È& { ^ |È& { Á





## Ôæ åæ

### ÔŒ ÖŒ

Ú@ã • Á|&d[] æ ÅšcàÈ  
 Gí F Pã{ [ ~ } oÁ[ æ  
 T æ \ æ ÉU} æã ÅÍ ÔÁGÙH  
 Ú@ } ^ ÁŒ €Á Ī JĒ Ī Ī

## Úæãæ

### ŒWÜVÜŒŒ

Ú@ã • Á[] • { ^| Á|&d[] æ  
 Ô[] } • { ^| Áæ^ Á^ } ç!  
 Š^ç^| ÁĒ Ī Á[] ] ã \* ÁŪã  
 P[ !c@Ū ^ á^ Á ŪY ÁFFH  
 Ú@ } ^ ÁŒ €Á Ī HÁUF  
 Œæ ÁĒ Ī FÁĴ Ī Ī ÁĒ Ī H

### PŒY ÁZŒŒŒŒŒ

Ú@ã • Á^, Á^ æã å ŠcàÈ  
 Ô[] } • { ^| Á^| Á^•\ |  
 GÁ æ ^ } ^| Á|æ^ ÁŒ dŒç^|c  
 ÚĒĒ[ çÁĒ F  
 Œ & |æ á  
 Ú@ } ^ ÁĒ €Á Ī Ī ÁJJÁŒ || Á^ Á^D  
 Œæ ÁĒ €Á Ī Ī Ī Ī

## Œæ æ

### ŒŒ ŒŒŒŒŒŒŒ

Ú@ã • Á^| çæ Á^ } d^  
 F€ÁŠæ ĩæ ĩ^ | Á|æ  
 Œç^ } ^ Ášæ |æ Áæ æ ÁŒŒ  
 Œæ æ ĒGFĪ  
 Ú@ } ^ ÁŒ €Á Ī FGJĒ  
 Œæ ÁŒ €Á Ī FHĒ Ī G

## ÔPŒŒ

ÛPŒŒÖPŒŒ

Ú{ Á €€Í ÊŒ[] \*^~} ÁÖ` ¢ãã \* ÊŒ[] ÊŒ €FÁ~ } ¢ \* Á[] ¢ãÊ  
€€€€Í HÁÚ@ ¢ } \* ¢ãÁÛËËÖ@ ¢ } æ  
Ú@ } ^Á €€Í Á €€Á€€Í  
ŒãKGFË GĬ F€€Í ì

## PUPŒÁSUPŒ

Ú@ ¢ã • ÁŒ^&d[] } ¢ • ÁŒ[] } \* ÁŒ[] } \* ÁŒã ¢ã`ã  
Ô[] } • { ^!ÁŒ^! ¢ã^  
W, ¢ãÖÊF€ĐËÁÚã \ ÁŒ~ } ÁÖ` ¢ãã \*  
F€HÊ€Í Á [ ÁŒÁŒ[] ] ÁŒ[] ¢ã  
S, ¢ãŒŒ@ } \* ÊŒ ÈËÈ  
P[] } \* ÁŒ[] } \*  
Ú@ } ^ÁŒ Ĭ GĬ FJJĬ Ĭ H  
ŒãKĬ Ĭ GĬ Ĭ FĬ Ĭ Ĭ Ĭ

## ŒÖŒŒ

Ú@ } ^ÁŒ FËG€Ĥ FĜÁG€ Ĭ Á ¢ãKĬ Ĭ Ĭ  
ŒãKĬ FËG€Ĥ FĜÁG€ Ĭ Ĭ

ÓUT ÓŒŒ

Ú@ ¢ã • ÁŒ ¢ãã  
Ô~ • ¢ { ^!ÁŒ^! ¢ã } ÁŒ^} ¢^  
Óã } ¢ã [ ¢ÁŒ[] ] • ^  
GĬ | ËÖÁŒĬ ÈŒŒŒÖ • ¢ } ÁŒ[] ¢ãËŒ [ |ã  
Ó[] { ¢ã Á €€Á€GĬ

ÔŒŒŒWVŒŒ

Ô~ • ¢ { ^!ÁŒ^! ¢ã } ÁŒ^} ¢^  
Ĭ ÁŒ • ¢ã ÁŒ@ ¢ } ¢ã ÁŒ ¢ã ¢ã ÁŒ[] ¢ã  
Ôã& ¢ã Á €€Á€G€

T ŒŒŒŒŒ

Ô~ • ¢ { ^!ÁŒ^! ¢ã } ÁŒ^} ¢^  
HÊŒ ¢ãã [ , • ÁŒ[] ¢ã  
T ¢ã! ¢ã Á €€Á€€Ĭ

PŒŒŒ ÖŒŒŒSPQ

Ô~ • ¢ { ^!ÁŒ^! ¢ã } ÁŒ^} ¢^



Î Ì È Ù @ ç a ã Á æ\*  
P ^ , Ä ^ ç ä F F E Á F Í

### Ö Ö U P Ò Ù Ö E

Ú @ ç ä • Á Ö [ ~ ] Á - Á Ö [ { } æ ä • Ä Ä Ö ä [ ] ^ • ä e  
Ô [ ] • ~ { ^ | Á Ö - [ { } æ ä } Á Ö ^ } ç ^  
R E Ö ~ } & ä Ä ä æ ä S æ ç Ä U J È € €  
F G Í F € Á R æ æ ç æ  
Ú @ } ^ Á Ö G F D I J I € € I € Ä ç d Á G F € €  
Ø æ Ä Ö G F D I J I Ä Í F F Ä Ä J I Ä Í H U

### S U Ü Ò È

Ú @ ç ä • Á Ö [ ! ^ æ ä Ç ä È  
Ú @ ç ä • Á Ö [ ~ • ^  
Ô È Ü È Ü È Ä [ ç Á Î Ì €  
G Í € È J J È Ö æ [ ] È Ö [ ] \* È  
Ý [ ] \* • æ È Ñ È Ä U ^ [ ~ | Á F I € È G E G  
Ú @ } ^ Á Ö È Ä È Ä Î È Ä Ö || Ä ^ ^ D  
Ø æ Ä Ö G F D I J I Ä Í F F Ä Ä J I Ä Í H U

### T Ö Š Ö Y Ù Ö E

Ö E ç Á Á æ \ ^ ç Ä U [ | ~ ç ä } • Ä ü } Á Ö ç Ä È  
Ú @ ç ä • Á Ö E ç ä | ä ^ ä Ä U ^ | ç ä Ä Á Ö ^ } ç | È  
Š [ ç Ä È R æ ç ä Ä G Í È Ä ^ & ç ä } Á F O È  
I Í F € Ä U ^ ç ä ä \* Á R æ æ È  
Ù ^ | æ \* [ ! Á Ö æ ~ | Á Ö @ æ } È  
T æ æ • ä È  
Ú @ } ^ Á Ö G F D I J I | Á Í J F B J Í Í Á Í J Í  
Ø æ Ä Ö G F D I J I Ä Í È  
Ô ~ • ç { ^ | Á Ö æ ^ ä ^ Á F I € È Ì È È Ì €

### Ú Ö Š Ö Ò V Ö E

Ú @ ç ä • Á Ö [ ] • ~ { ^ | Ä U ^ | ç ä Ä  
T ~ à æ æ Ä æ : ä È  
H U È Ö æ ä ^ } Ä U [ æ ä Ä U æ ä ä È  
S æ æ & ç ä I I € €  
V ^ | Á Ö G G F D I J I F F È Í  
Ø æ Ä Ö G G F D I J I G F F Í Í  
Ò È æ ä K & ç ä ^ Ö ] @ ç ä • È [ {  
Y ^ à • ä ^ Á , , È @ ç ä • È [ { È \

## ÚPŠÓÚÓÙ

ÚPŠÓÚÓÙÀŠÓÒVÜUÞÓÙÁŠÓPÞÓÈÞÓÈ

Ó[]•{^!ÁÓ^&d[]æ

ÍÍÓÁÓÓUTÁ,^!

ÍÍÍÁÉæáÓç^}~^Á&|ÁÓÁÚ~á[ÁÚÉ

Úæ&á[ÁÁ]æ^

FGGÁææáÓæÉÚPŠ

Ú@}^ÁÉGGÍÍÁÍÍGGÖ[{}^•æÁ[||ÁÓ^ÁÉÈÈÈÈÚPŠÓÚÁ!ÁÈÈÈÈÈ||ÁÍÍ

ØæÁÉGGÍÍÁÍÍF

## ÙÓÖÓËUÜÒ

Ø&|!áÁÓ~•ç{^!ÁÓæ^ÁÚ[|ç}•ÁŠcá

Øcç|!á^áÁÓç}•Á^!çæ^ÁÓ^}ç!

Ó[]•{^!Á^!çæ^

ÍGEOŠ[!|}\*ÁÁ[æÚæ[ @

Úá\*æ[!^ÁFJÍÍG

V^|KÉÍÁÁÍÍGÁUJJ

ØæKÉÍÁÁGÉÁÈÍ

## VOEY OEÞ

Úç}•ÁVæçæŠcáÈ

Ó[]•{^!ÁÓ{!|æç}ÁÓ^}ç^

FHØÞ[ÈÈÁ~æÁÚ~ÁÚÈÞæÁÓæ\*ÁÖãÈÈ

Væ^æFFÍÈVæçæ

Ú@}^ÁÉÈÈGÈÈUJ

ØæÁÉGGÍÍJÈGÍF

## VPÖŠOEÖ

Úç}•ÁÓ^&c[]æ•ÁVçç}áDŠcáÈ

GÉGçÁ[!|ÈVçç{çáV[,^!

FÍÍ!Á^,Á^&ç|áÚ[æ

S@æ}\*Áç\*\æáŠ@çP~æ\@æ\*

Óæ\*\|FÈGÁçç}á

V^|KÉÍÈÍGÍÍG

ÒÈæ|K&ÁVçç}ç}•È[{}

CE!ææ

## T UÛUÔÛU

Ú@ã • ÁÔ|^&d [ ] ã ~ ^ÁT æ [ &  
HÉ ÉÖÁT [ @æ ^áÁ  
Ôæ æà|æ &æ  
Ú@ } ^ÁÉÇÛÉÇJUG  
Øæ ÁÉÇÛÉÇH I Í

## ÛUWPAÖÛÛÖE

ÚP ÖÓÛÙÁÛÖÁÇÚVÝDŠVÖ  
Ô ~ • ç { ^! ÁÔæ^ÁÔ^ } ç!  
FJÍ ÁT æ ÁÛ [ æ  
T æ ç áæ^ÉÑ @æ } ^• à ` i \*  
ÚÉÛÉÁ [ çÁ Ì È Ì  
B ^ çã|^ÁÇFFI  
V^|^ ] @ } ^ÁÉÇ ÌÇÉDÁFÁ Ì FÁ FJI  
Øæ ÁÉÇ ÌÇÉDÁFÁ Ì FÁ FGH  
ÒÈ æã Á @ } ^&æ^È æ ] @ã • È [ {

## T ãá|^ÁÔæ c

### ÖWÓÇE

Ú@ã • ÁT ãá|^ÁÔæ çÓÈÈÈ  
Ô [ ] • { ^! ÁÔ { | { æã } ÁÔ^ } ç^  
ÚÉÛÉÒ [ çÁ Ì Ì Ì  
ÖWÓÇE  
Ú@ } ^ÁÉÇ ÌÇÉDÁFÁ Ì FÁ FJI  
Øæ ÁÉÇ ÌÇÉDÁFÁ Ì FÁ FJI