

191TE2L

221TE2L



(Modello di rif. 191TE2L)

www.philips.com/welcome

IT	Avvisi e informazioni importanti	2
	Manuale utente	6
	Risoluzione dei problemi	26

PHILIPS



Country	Code	Telephone number	Tariff
Austria	+43	0810 000206	€ 0.07
Belgium	+32	078 250851	€ 0.06
Denmark	+45	3525 8761	Local call tariff
Finland	+358	09 2290 1908	Local call tariff
France	+33	082161 1658	€ 0.09
Germany	+49	01803 386 853	€ 0.09
Greece	+30	00800 3122 1223	Free of charge
Ireland	+353	01 601 1161	Local call tariff
Italy	+39	840 320 041	€ 0.08
Luxembourg	+352	26 84 30 00	Local call tariff
The Netherlands	+31	0900 0400 063	€ 0.10
Norway	+47	2270 8250	Local call tariff
Poland	+48	0223491505	Local call tariff
Portugal	+351	2 1359 1440	Local call tariff
Spain	+34	902 888 785	€ 0.10
Sweden	+46	08 632 0016	Local call tariff
Switzerland	+41	02 2310 2116	Local call tariff
United Kingdom	+44	0207 949 0069	Local call tariff

Register your product and get support at
www.philips.com/welcome

This information is correct at the time of press. For updated information, see www.philips.com/support.

Sommario

1	Avviso	2
----------	---------------	----------

2	Importante	4
	Il manuale utente più aggiornato online	5

3	Per iniziare e connessione del dispositivo	6
	Connettore posteriore	6
	Connettori laterali	8

4	Comandi	9
	Tasti a sfioramento anteriori	9
	Telecomando	10

5	Utilizzo iniziale	11
	Accendere e spegnere il monitor o passare alla modalità standby	11
	Cambiare canale	12
	Guardare le riproduzioni dei dispositivi collegati	12
	Regolare il volume del monitor	13
	Uso del Televideo	13

6	Informazioni sul prodotto	14
	Risoluzioni di visualizzazione supportate	14
	Sintonizzatore/Ricezione/Trasmissione	14
	Telecomando	14
	Alimentazione	14
	Supporti compatibili per il montaggio del monitor a parete	14

7	Installazione monitor/canale	15
	Utilizzo del segnale TV come sorgente di ingresso	15
	Program. auto	15
	Programma manuale	16
	Modif. Progr.	16
	Filtro famiglia	17
	Audio preferito	17
	Sottotitolo preferito	18
	Interfaccia comune	18

8	Configuraz.	19
	Modalità Wide	19
	HDMI sovrasc	19
	Lingua menu	20
	Sleeptimer	20
	Demo	21
	Avanzate	21
	Azzerata impostazione	22

9	Agg. Software	22
----------	----------------------	-----------

10	Criteri sui pixel	23
-----------	--------------------------	-----------

11	Risoluzione dei problemi	26
	Problemi generali relativi al monitor	26
	Problemi con i canali TV	26
	Problemi relativi alle immagini	26
	Problemi relativi all'audio	27
	Problemi relativi al collegamento HDMI	27
	Problemi di collegamento del computer	27
	Altro	27
	Contatti	28

1 Avviso

2010 © Koninklijke Philips Electronics N.V.
Tutti i diritti riservati.

Philips e Philips Shield Emblem sono marchi registrati di Koninklijke Philips Electronics N.V. e sono concessi in licenza da Koninklijke Philips Electronics N.V.

Le specifiche sono soggette a modifica senza preavviso.

Garanzia

- Rischio di lesioni, di danni al monitor o di invalidamento della garanzia! Non tentare di riparare da soli il monitor.
- Utilizzare esclusivamente il monitor e gli accessori consigliati dal produttore.
- Eventuali operazioni espressamente vietate in questo manuale e procedure di regolazione o montaggio non consigliate o autorizzate nel presente manuale invalidano la garanzia.
- La copertura della garanzia ha inizio dalla data di acquisto del monitor. Per i successivi due anni, il monitor verrà sostituito con un monitor equivalente nel caso di difetti coperti dalla garanzia.

Caratteristiche dei pixel

I monitor a cristalli liquidi sono costituiti da un numero elevato di pixel a colori. Nonostante questo schermo vanti una percentuale di pixel funzionanti pari al 99,999% o superiore, i pixel spenti, quelli sempre accesi o difettosi possono comunque apparire sullo schermo. Si tratta di una caratteristica strutturale degli schermi riconosciuta dai (più diffusi standard industriali) e non di un malfunzionamento.

Per i dettagli, consultare la sezione Criteri sui pixel del presente manuale.

Fusibile di rete (solo Regno Unito)

Questo monitor è dotato di una spina stampata regolarmente approvata. Nel caso in cui si renda necessario procedere alla sostituzione del fusibile di rete, sostituirlo con un fusibile di valore corrispondente a quello indicato sulla spina (ad esempio 10A).

- 1** Rimuovere il coperchio del fusibile e il fusibile.
- 2** Il nuovo fusibile deve essere conforme alla norma BS 1362 e presentare il marchio di approvazione ASTA. In caso di smarrimento del fusibile, rivolgersi al rivenditore per richiedere il tipo corretto da utilizzare.
- 3** Riposizionare il coperchio del fusibile. Ai fini della conformità con la direttiva EMC, la spina di rete di questo prodotto non deve essere asportata dal cavo di alimentazione.

Copyright



I loghi VESA, FDMI e conformità VESA sono marchi commerciali dell'associazione Video Electronics Standards Association.

® Kensington e Microsaver sono marchi registrati di ACCO World Corporation, la cui registrazione è stata accettata negli Stati Uniti e richiesta in tutti gli altri Paesi del mondo.



Prodotto su licenza di Dolby Laboratories.
Dolby e il simbolo della doppia D sono marchi commerciali di Dolby Laboratories.

2 Importante

Leggere e comprendere tutte le istruzioni prima di utilizzare il monitor. La garanzia non copre i danni derivanti dal mancato rispetto delle istruzioni fornite.

Sicurezza

- Rischio di scossa elettrica o di incendio!
 - Non esporre il monitor alla pioggia o all'acqua. Non posizionare mai contenitori di liquidi, ad esempio vasi, in prossimità del monitor. In caso di versamento di liquidi sul o nel monitor, scollegarlo immediatamente dalla presa di corrente. Per un controllo del monitor prima dell'uso, contattare il centro di assistenza clienti Philips.
 - Non posizionare mai il monitor, il telecomando o le batterie accanto a fiamme esposte o ad altre fonti di calore, inclusa la luce diretta del sole. Per impedire il propagarsi degli incendi, tenere lontane candele o altre fiamme dal monitor, dal telecomando e dalle batterie.



- Non inserire oggetti nelle fessure di ventilazione o nelle altre aperture del monitor.
- Quando il monitor viene ruotato, verificare che il cavo di alimentazione non sia sottoposto a tensione. La tensione del cavo di alimentazione può allentare le connessioni e provocare archi elettrici.
- Rischio di corto circuito o di incendio!
 - Non esporre il telecomando o le batterie a pioggia, acqua o calore eccessivo.
 - Evitare di fare forza sulle spine di alimentazione. Le spine di alimentazione non inserite correttamente possono causare archi elettrici o incendi.

- Rischio di lesioni o danni al monitor!
 - Per sollevare e trasportare un monitor che pesa più di 25 kg sono necessarie due persone.
 - Quando il monitor viene montato su supporto, utilizzare solo il supporto in dotazione. Fissare bene il supporto al monitor. Collocare il monitor su una superficie piana e liscia in grado di sostenere il peso del monitor e del supporto.
 - Quando il monitor viene montato a parete, utilizzare un supporto in grado di sostenerne il peso. Fissare il supporto a una parete in grado di sostenere il peso del monitor e del supporto stesso. Koninklijke Philips Electronics N.V. non sarà da ritenersi responsabile in caso di incidenti, danni o lesioni riconducibili ad un montaggio a parete non corretto.
- Rischio di lesioni per i bambini! Adottare le seguenti precauzioni per prevenire la caduta del monitor e conseguenti lesioni ai bambini:
 - Non posizionare il monitor su una superficie coperta da un panno o altro materiale che possa essere tirato e rimosso.
 - Assicurarsi che non vi siano parti del monitor che sporgono dal bordo della superficie.
 - Non posizionare il monitor su mobili alti (ad esempio, una libreria) prima di fissare il mobile e il monitor alla parete o ad un supporto idoneo.
 - Informare i bambini sui pericoli legati al fatto di salire sui mobili per raggiungere il monitor.
- Rischio di surriscaldamento! Non installare il monitor in uno spazio ristretto. Lasciare uno spazio di almeno 10 cm intorno al monitor per consentirne la ventilazione. Accertarsi che le aperture di ventilazione del monitor non siano mai coperte da tende o altri oggetti.
- Rischio di danni al monitor! Prima di collegare il monitor alla presa di corrente, accertarsi che la tensione di alimentazione corrisponda al valore stampato sul retro dell'apparecchio. Non collegare mai il monitor alla presa di corrente se la tensione è diversa.

- Rischio di lesioni, incendi o danni al cavo di alimentazione! Non collocare il monitor o altri oggetti sul cavo di alimentazione.
- Per scollegare facilmente il monitor dalla presa di corrente, accertarsi di poter accedere al cavo di alimentazione in qualsiasi momento.
- Estrarre sempre il cavo di alimentazione afferrando la spina e non il cavo.
- Scollegare il monitor dalla presa e dall'antenna quando si avvicina un temporale. Durante il temporale, non toccare le parti del monitor; il cavo di alimentazione o dell'antenna.
- Rischio di danni all'udito! Non utilizzare gli auricolari o le cuffie ad elevato volume o per intervalli di tempo prolungati.
- Se il monitor viene trasportato a temperature inferiori a 5°C, estrarlo dalla confezione e attendere che la relativa temperatura si adatti a quella ambientale prima di collegarlo alla presa elettrica.

Protezione dello schermo

- Evitare per quanto possibile le immagini fisse. Le immagini fisse sono quelle che rimangono sullo schermo per periodi di tempo prolungati, ad esempio menu a video, strisce nere e visualizzazioni dell'orario. Se è necessario utilizzare immagini fisse, ridurre il contrasto e la luminosità per evitare danni allo schermo.
- Prima di pulire lo schermo, scollegare il monitor.
- Pulire il monitor e la struttura con un panno morbido leggermente inumidito. Non usare sostanze come alcol, prodotti chimici o detersivi sul monitor.
- Rischio di danni allo schermo del monitor! Non toccare, spingere, strofinare o colpire lo schermo con qualsiasi oggetto.
- Per evitare deformazioni e scolorimenti, asciugare tempestivamente eventuali gocce d'acqua.

Riciclaggio



Lo schermo è costruito con materiali e componenti di alta qualità che possono essere riciclati e riutilizzati.

Per ulteriori informazioni sul nostro programma di riciclaggio, visitare www.philips.com/about/sustainability/recycling. Se su un prodotto si trova il simbolo di un bidone con ruote, ricoperto da una X, vuol dire che il prodotto soddisfa i requisiti della Direttiva comunitaria 2002/96/CE:



Non smaltire questo prodotto con i rifiuti domestici. Informarsi sui regolamenti locali per la raccolta differenziata dei prodotti elettrici ed elettronici. Il corretto smaltimento dei prodotti usati contribuisce a prevenire potenziali effetti negativi sull'ambiente e sulla salute.

Il prodotto contiene batterie che rientrano nell'ambito della Direttiva Europea 2006/66/CE e non possono essere smaltite con i rifiuti domestici.

Informarsi sui regolamenti locali per la raccolta differenziata delle batterie. Il corretto smaltimento delle batterie contribuisce a prevenire potenziali effetti negativi sull'ambiente e sulla salute.

Il manuale utente più aggiornato online

I contenuti del manuale utente sono soggetti a modifiche. Per il manuale utente più aggiornato, vedere www.philips.com/support.

3 Per iniziare e connessione del dispositivo

Congratulazioni per l'acquisto e benvenuti in Philips! Per trarre il massimo vantaggio dall'assistenza fornita da Philips, registrare il proprio prodotto sul sito www.philips.com/welcome.

In questa sezione viene descritto come collegare vari apparecchi a diversi connettori e vengono illustrati alcuni esempi forniti nella Guida di avvio rapido.

Nota

- Per collegare un dispositivo al monitor è possibile utilizzare tipi di connettori diversi, in base alla disponibilità e alle esigenze.

Connettore posteriore

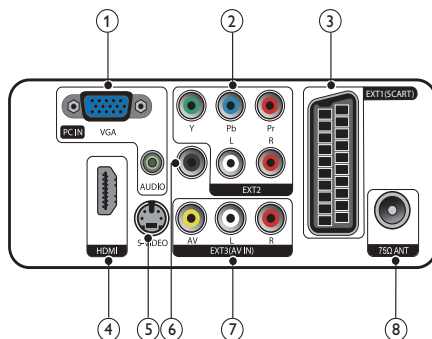

- ① **PC IN (VGA e AUDIO IN)**
Ingresso audio e video da un computer.

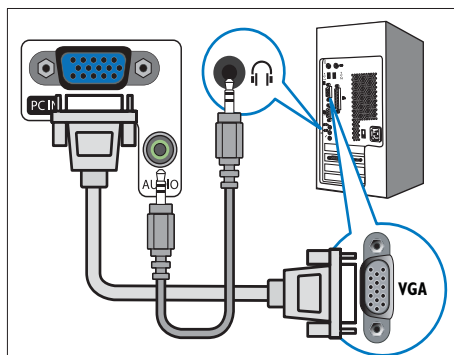

Il collegamento tramite VGA richiede un cavo audio aggiuntivo.

② EXT2 (Y Pb Pr e AUDIO L/R)

Ingresso audio e video analogico da dispositivi analogici e digitali quali lettori DVD o console da gioco.

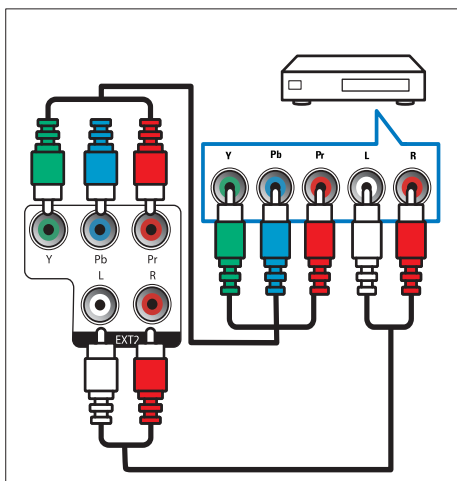

③ EXT1 (SCART)

Ingresso audio e video analogico da dispositivi analogici e digitali quali lettori DVD o console da gioco.

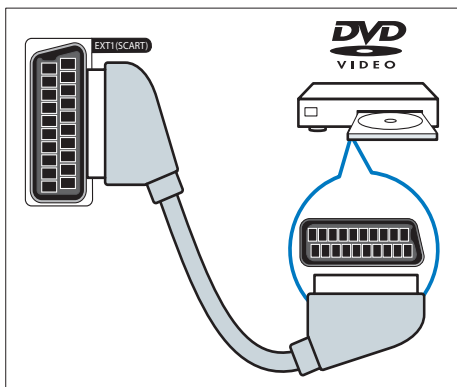

④ HDMI

Ingresso audio e video digitali da dispositivi digitali ad alta definizione quali lettori Blu-ray.

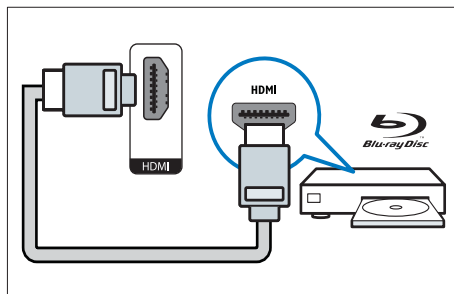

⑤ S-Video

Ingresso video da dispositivo S-Video.

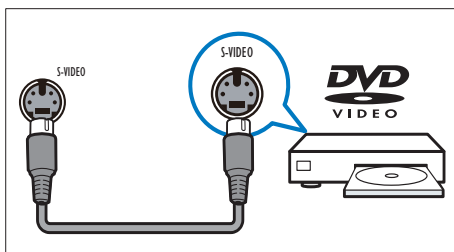

⑥ SPDIF OUT

Uscita audio digitale per Home Theater e altri sistemi audio digitali.

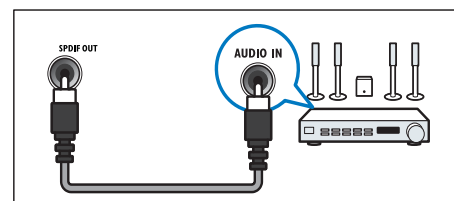

7 EXT3 (AV IN)

Ingresso audio e video da dispositivo AV.

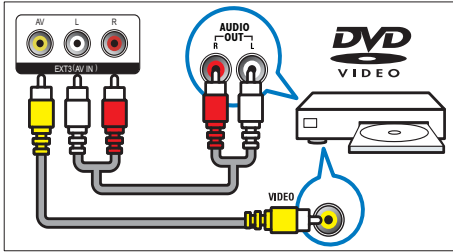

8 TV ANTENNA

Ingresso del segnale da antenna, via cavo o satellite.

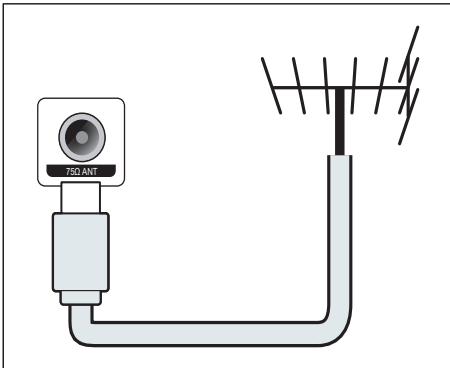

Connettori laterali

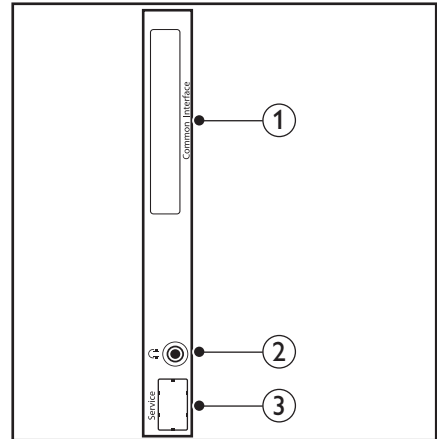

1 COMMON INTERFACE

Slot per moduli CAM (Conditional Access Module).

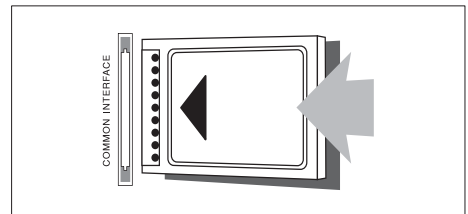

2 HEADPHONE

Uscita audio alle cuffie.

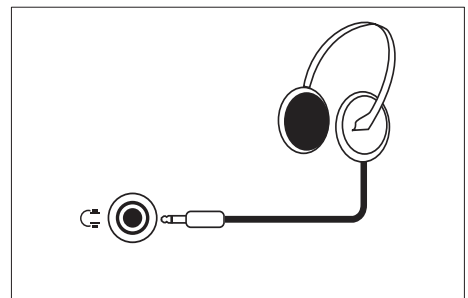

3 SERVICE PORT

Solo per la manutenzione.

4 Comandi

Tasti a sfioramento anteriori

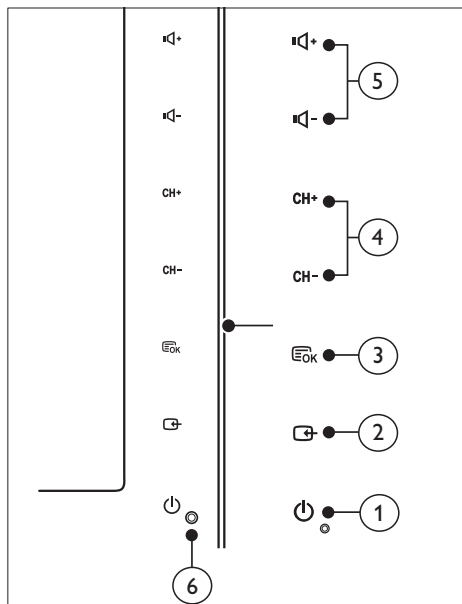

- ① **POWER:** Consente di accendere o spegnere il monitor. Il monitor non è completamente spento, a meno che non venga scollegato dalla presa di alimentazione.
- ② **SOURCE:**
Selezionare un'origine di ingresso.
Tornare alla schermata precedente o uscire dal menu su schermo.
- ③ **MENU/OK:**
Visualizza il menu su schermo.
Conferma una selezione.
- ④ **CH +/-:** Consente di passare al canale successivo o precedente.
- ⑤ **VOL +/-:** Consente di aumentare o ridurre il volume.
- ⑥ **Indicatore di alimentazione:**
LED rosso: modalità standby telecomando.
LED bianco: acceso.
LED bianco lampeggiante: modalità standby PC.

Telecomando

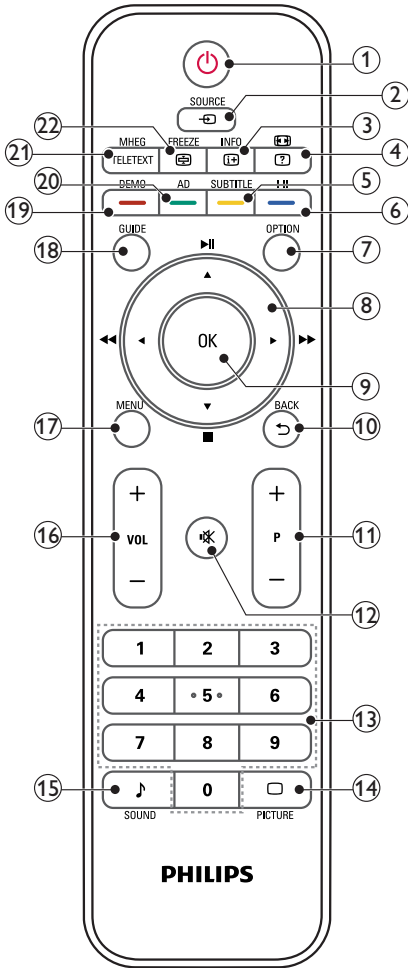

① (Standby attivo)

- Consente di attivare la modalità standby se il monitor è acceso.
- Consente di accendere il monitor se è in standby.

② SOURCE

Seleziona i dispositivi collegati.

③ INFO / (Indice)

- Mostra o nasconde la schermata delle informazioni sul canale selezionato.
- Premere per visualizzare la pagina dell'indice del Teletext.

④ (Formato) / (Mostra)

- Tasti di scelta per il formato.
- Mostra le informazioni nascoste del Teletext.

⑤ SUBTITLE / (Tasto giallo)

- In modalità TV: Premere per attivare o disattivare i sottotitoli.
- In modalità Testo: Premere per aprire la pagina dei sottotitoli.
- Seleziona le attività o opzioni in giallo.

⑥ I-II / (Tasto blu)

- Premere per selezionare mono / stereo / dual I / dual II dall'ingresso RF del monitor.
- Seleziona le attività o opzioni in blu.

⑦ OPTION

Premere per visualizzare un elenco di opzioni: Elenco canali, Elenco preferiti, Descrizione audio (Solo Regno Unito), Lingua sottotitoli (Solo Regno Unito), Lingua audio (Solo Regno Unito) e Audio VGA (regolazione automatica modalità PC).

⑧ (Tasti di navigazione)

(Nessuna funzione)

Naviga attraverso i menu.

⑨ OK

Conferma un'immissione o selezione e visualizza la griglia dei canali durante la visione.

⑩ BACK /

- Torna alla schermata precedente.
- Torna all'ultimo canale visto.

⑪ P +/-

Passa al canale precedente o successivo.

⑫ (Muto)

Attiva o disattiva l'audio.

- ⑬ **0-9 (Tasti numerici)**
Consentono di selezionare un canale o un'impostazione.
- ⑭ **□ PICTURE**
Premere per selezionare l'impostazione SmartPicture.
- ⑮ **♪ SOUND**
Premere per selezionare la modalità SmartSound.
- ⑯ **VOL +/-**
Aumenta o diminuisce il volume.
- ⑰ **MENU**
Premere per aprire o chiudere il menu a schermo.
- ⑱ **GUIDE**
Attiva o disattiva l'Electronic Guida ai programmi elettronica.
- ⑲ **DEMO / — (Tasto rosso)**
- Tasto di scelta per E-Sticker.
 - Seleziona le attività o opzioni in rosso.
- ⑳ **AD (Descrizione audio) (Solo per televisori digitali RF) / — (Tasto verde)**
- Solo Regno Unito: abilita i commenti audio per i non vedenti.
 - Seleziona le attività o opzioni in verde.
- ㉑ **MHEG / TELETEXT**
- Premere per aprire il programma interattivo UK MHEG.
 - Premere per sovrapporre l'immagine del Teletext all'immagine TV.
 - Premere per aprire o chiudere il Teletext.
- ㉒ **FREEZE / ⏸ (Hold)**
- Premere per bloccare l'immagine TV.
 - Premere per arrestare lo scorrimento delle pagine per interrompere la ricezione di dati da parte del decoder di testo.

5 Utilizzo iniziale

Questa sezione fornisce informazioni per un utilizzo di base del monitor.

Accendere e spegnere il monitor o passare alla modalità standby

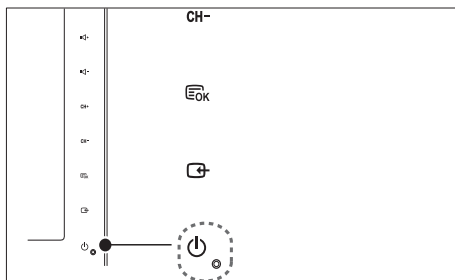

Per accendere il monitor

- Se l'indicatore di standby è spento, toccare **⏻ POWER** nella parte anteriore del monitor.
- Se l'indicatore di standby è acceso (rosso), premere **⏻ (Standby attivo)** sul telecomando.

Per mettere il monitor in standby

- Premere **⏻ (Standby attivo)** sul telecomando.
 - ↳ L'indicatore di standby si accende (rosso).

Per spegnere il monitor

- Toccare **⏻ POWER** nella parte anteriore del monitor.
 - ↳ L'indicatore di standby si spegne.

Suggerimento

- Sebbene il consumo di energia del monitor in standby sia notevolmente ridotto, continuerà comunque a esserci consumo energetico. Se il monitor non viene utilizzato per lunghi periodi di tempo, scollegare il cavo di alimentazione dalla presa di corrente.

Nota

- Se non si riesce a trovare il telecomando e si desidera accendere il monitor quando è in standby, toccare **CH +/-** sul lato del monitor.

Cambiare canale

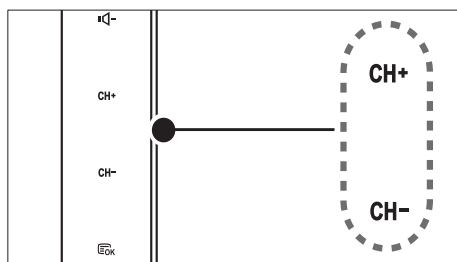
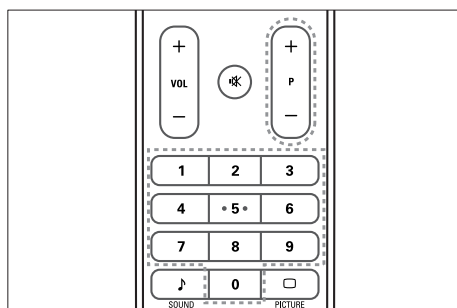

- Premere **P +/-** o immettere un numero di canale tramite i tasti numerici del telecomando.
- Toccare **CH +/-** nella parte anteriore del monitor.

Guardare le riproduzioni dei dispositivi collegati

Nota

- Accendere il dispositivo collegato prima di selezionarlo come sorgente sul monitor.

Per selezionare dal tasto SOURCE

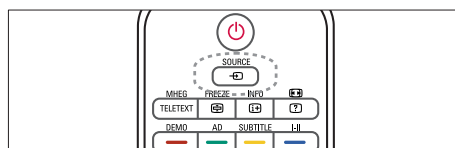

1. Premere il tasto **SOURCE** per visualizzare l'elenco delle sorgenti.
↳ Viene visualizzato l'elenco delle sorgenti.
2. Premere **SOURCE**, **▲** o **▼** per selezionare un dispositivo.
3. Premere il tasto **OK** per confermare la selezione.

Regolare il volume del monitor

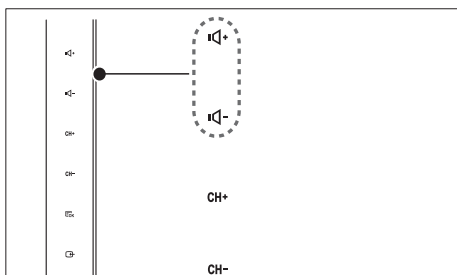
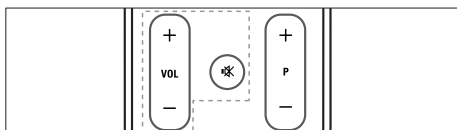

Per aumentare o abbassare il volume

- Premere **VOL +/-** sul telecomando.
- Toccare **VOL +/-** nella parte anteriore del monitor.

Per escludere o riattivare l'audio

- Premere **MUTE** per disattivare l'audio.
- Premere nuovamente **MUTE** per riattivare l'audio.

Uso del Televideo

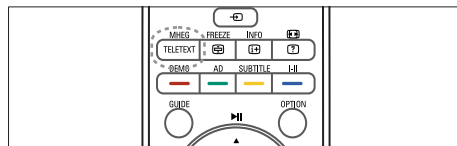

1. Premere **TELETEXT**.
↳ Appare la pagina dell'indice principale.
2. Selezionare una pagina come segue:
 - Premere i tasti numerici per immettere un numero di pagina.
 - Premere **P +/-** per visualizzare la pagina successiva o precedente.
 - Premere i tasti colorati per selezionare una voce con codice colorato.
3. Premere **TELETEXT** per uscire dal Televideo.

Nota

- Solo per utenti del Regno Unito: alcuni canali TV digitali offrono servizi di testo digitale dedicato (ad esempio, BBC1).

6 Informazioni sul prodotto

Le informazioni relative al prodotto sono soggette a modifiche senza preavviso. Per informazioni dettagliate sul prodotto, visitare il sito www.philips.com/support.

Risoluzioni di visualizzazione supportate

Risoluzioni per computer

- Risoluzione - frequenza di aggiornamento:
 - 640 x 480 - 60Hz
 - 640 x 480 - 72Hz
 - 640 x 480 - 75Hz
 - 800 x 600 - 56Hz
 - 800 x 600 - 60Hz
 - 800 x 600 - 75Hz
 - 1024 x 768 - 60Hz
 - 1024 x 768 - 70Hz
 - 1024 x 768 - 75Hz
 - 1152 x 864 - 75Hz
 - 1280 x 960 - 60Hz
 - 1280 x 1024 - 60Hz
 - 1280 x 1024 - 70Hz
 - 1280 x 1024 - 75Hz
 - 1366 x 768 - 60Hz (ottimale per il modello 191TE2L)
 - 1440 x 900 - 60Hz
 - 1680 x 1050 - 60Hz
 - 1920 x 1080 - 60Hz (ottimale per il modello 221TE2L)

Risoluzioni per video

- Risoluzione - frequenza di aggiornamento:
 - 480i - 60 Hz
 - 480p - 60 Hz
 - 576i - 50 Hz
 - 576p - 50 Hz
 - 720p - 50 Hz, 60 Hz
 - 1080i - 50 Hz, 60 Hz
 - 1080p - 50 Hz, 60 Hz

Sintonizzatore/Ricezione/Trasmissione

- Ingresso antenna: coassiale 75ohm (IEC75)
- DVB: DVB Terrestrial
- Sistema TV: PAL I, B/G, D/K; SECAM B/G, D/K, L/L'
- Riproduzione video: NTSC, SECAM, PAL
- Bande sintonizzatore: Hyperband, S-Channel, UHF, VHF

Telecomando

- Tipo: 191TE2L, 221TE2L RC
- Batterie: 2 formato AAA (tipo LR03)

Alimentazione

- Tensione di alimentazione: 100-240V, 50Hz/60Hz
- Disattivare l'alimentazione CC: 0,15W (Typ.)
- Alimentazione modalità standby: $\leq 0,5W$ (Typ.)
- Temperatura ambiente: da 5 a 40°C

Supporti compatibili per il montaggio del monitor a parete

Per montare il monitor, acquistare un kit di montaggio monitor Philips o VESA-compatibile. Per prevenire danni ai cavi e ai connettori, assicurarsi di mantenere uno spazio libero di almeno 5,5 cm dalla parte posteriore del monitor.



Avvertenza

- Attenersi a tutte le istruzioni fornite con il supporto per il montaggio del monitor a parete. Koninklijke Philips Electronics N.V. non sarà da ritenersi responsabile in caso di danni o lesioni riconducibili a montaggi del monitor a parete non corretti.

Dimensioni dello schermo del monitor (pollici)	Angolo richiesto (mm)	Bulloni di montaggio richiesti
18,5	75 x 75	4 x M4
21,5	75 x 75	4 x M4

7 Installazione monitor/canale

Questo capitolo descrive le impostazioni di installazione del canale.

Utilizzo del segnale TV come sorgente di ingresso

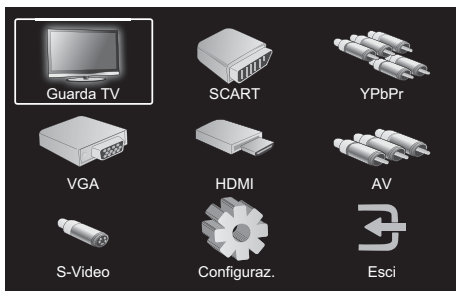

1. Premere **MENU** per visualizzare il menu di impostazione principale.
2. Premere **▲**, **▼**, **◀**, o **▶** per selezionare **Guarda TV**.
3. Premere **OK** per confermare la selezione.

Program. auto

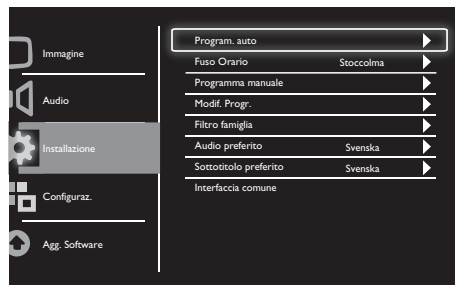

1. Premere **MENU** per visualizzare il menu di impostazione principale.
2. Premere **▲**, **▼**, **◀**, o **▶** per selezionare **Configuraz.** e premere **OK** per accedere al menu di impostazione principale.
3. Premere **▲** o **▼** per selezionare **Installazione**, quindi premere **▶** o **OK** per accedere.
4. Premere **▲** o **▼** per selezionare **Program. auto** e premere **▶** o **OK** per accedere.
5. Premere **▲** o **▼** per selezionare il nome del paese di residenza, quindi premere **OK** per avviare la ricerca automatica dei canali.

Programma manuale

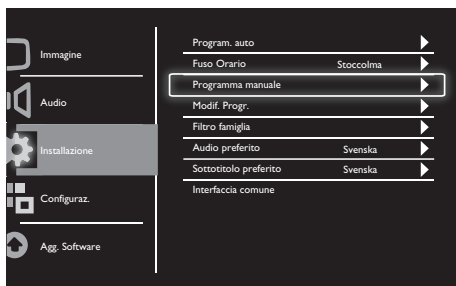

1. Premere **MENU** per visualizzare il menu di impostazione principale.
2. Premere **▲**, **▼**, **◀** o **▶** per selezionare **Configuraz.** e premere **OK** per accedere.
3. Premere **▲** o **▼** per selezionare **Installazione**, quindi premere **▶** o **OK** per accedere.
4. Premere **▲** o **▼** per selezionare **Programma manuale** e premere **▶** o **OK** per accedere.
5. Premere **▲** o **▼** per selezionare la TV digitale o analogica, quindi premere **▶** o **OK** per accedere.
6. Premere **▲**, **▼**, **◀** o **▶** per cambiare la selezione, quindi premere **▶** o **OK** per confermare la selezione.
7. Premere **MENU** per chiudere il menu di impostazione.

Modif. Progr.

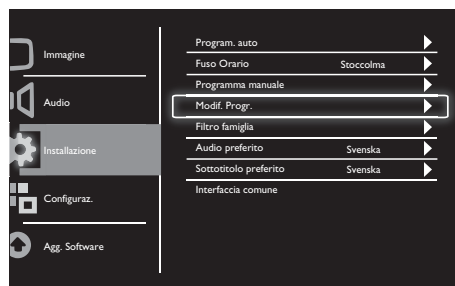

1. Premere **MENU** per visualizzare il menu di impostazione principale.
2. Premere **▲**, **▼**, **◀** o **▶** per selezionare **Configuraz.** e premere **OK** per accedere..
3. Premere **▲** o **▼** per selezionare **Installazione**, quindi premere **▶** o **OK** per accedere.
4. Premere **▲** o **▼** per selezionare **Modif. Progr.** e premere **▶** o **OK** per accedere.
5. Premere **▲** o **▼** per selezionare un canale, quindi premere il tasto colorato corrispondente su telecomando per **Elimina**, **Rinomina**, **Sposta**, o **Ignora** un canale. Le opzioni **Rinomina** e **Sposta** sono disponibili solo per i canali TV analogici.
6. Premere **MENU** per chiudere il menu di impostazione.

Filtro famiglia

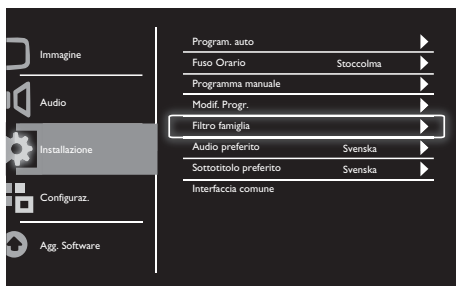

1. Premere **MENU** per visualizzare il menu di impostazione principale.
2. Premere ▲, ▼, ◀ o ▶ per selezionare **Configuraz.** e premere **OK** per accedere.
3. Premere ▲ o ▼ per selezionare **Installazione**, quindi premere ▶ o **OK** per accedere.
4. Premere ▲ o ▼ per selezionare **Filtro famiglia** e premere ▶ o **OK** per accedere.
5. Immettere il numero PIN a quattro cifre. Il numero PIN predefinito è 0711.
6. Premere ▲ o ▼ per selezionare l'opzione di filtro, e premere ▶ o **OK** per impostare i criteri.
7. Premere ▶ o **OK** per confermare la selezione.
8. Premere **MENU** per chiudere il menu di impostazione.

Audio preferito

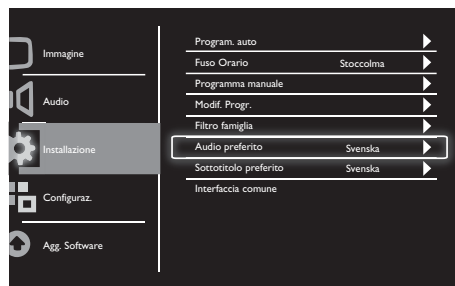

1. Premere **MENU** per visualizzare il menu di impostazione principale.
2. Premere ▲, ▼, ◀ o ▶ per selezionare **Configuraz.** e premere **OK** per accedere.
3. Premere ▲ o ▼ per selezionare **Installazione**, quindi premere ▶ o **OK** per accedere.
4. Premere ▲ o ▼ per selezionare **Audio preferito**, quindi premere ▶ o **OK** per accedere.
5. Premere ▲ o ▼ per selezionare la lingua audio preferita, quindi premere ▶ o **OK** per confermare la selezione.
6. Se il programma dispone di più lingue audio, sarà possibile selezionare la lingua preferita.

Sottotitolo preferito

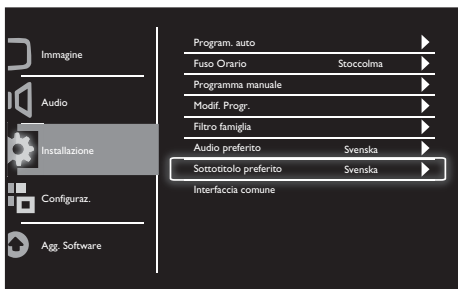

1. Premere **MENU** per visualizzare il menu di impostazione principale.
2. Premere **▲**, **▼**, **◀** o **▶** per selezionare **Configuraz.** e premere **OK** per accedere.
3. Premere **▲** o **▼** per selezionare **Installazione**, quindi premere **▶** o **OK** per accedere.
4. Premere **▲** o **▼** per selezionare **Sottotitolo preferito**, quindi premere **▶** o **OK** per accedere.
5. Premere **▲** o **▼** per selezionare la lingua preferita per i sottotitoli, quindi premere **▶** o **OK** per confermare la selezione.
6. Se il programma dispone di più lingue per i sottotitoli, sarà possibile selezionare la lingua preferita.

Interfaccia comune

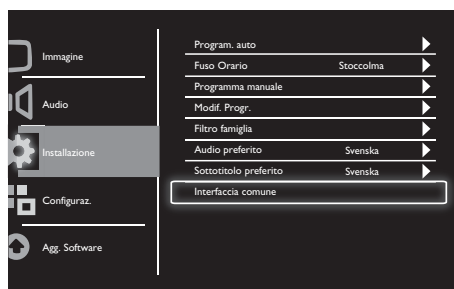

- Assicurarsi che il modulo sia inserito nello slot CI.
1. Premere **MENU** per visualizzare il menu di impostazione principale.
 2. Premere **▲**, **▼**, **◀** o **▶** per selezionare **Configuraz.** e premere **OK** per accedere.
 3. Premere **▲** o **▼** per selezionare **Installazione**, quindi premere **▶** o **OK** per accedere.
 4. Premere **▲** o **▼** per selezionare **Interfaccia comune**, quindi premere **▶** o **OK** per accedere.
 5. Premere **▲** o **▼** per apportare le modifiche, quindi premere **▶** o **OK** per confermare la selezione.

8 Configuraz.

In questo capitolo è descritto come modificare le impostazioni e personalizzare le funzioni.

Modalità Wide

Questo elemento consente di impostare l'opzione di visualizzazione del monitor.

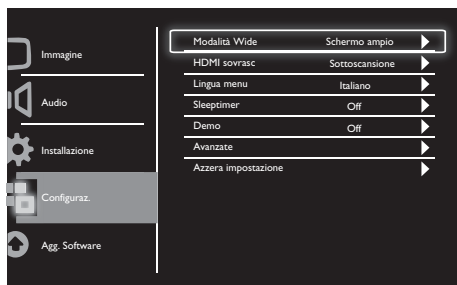

1. Premere **MENU** per visualizzare il menu di impostazione principale.
2. Premere **▲**, **▼**, **◀** o **▶** per selezionare **Configuraz.** e premere **OK** per accedere..
3. Premere **▲** o **▼** per selezionare **Configuraz.**, quindi premere **▶** o **OK** per accedere.
4. Premere **▲** o **▼** per selezionare **Modalità Wide** e premere **▶** o **OK** per accedere.
5. Premere **◀**, o **▶** per selezionare un'opzione di visualizzazione.
6. Premere **▶** o **OK** per confermare la selezione.
7. Premere **MENU** per chiudere il menu di impostazione.

HDMI sovrasc

Questo elemento consente di impostare il metodo di scansione HDMI.

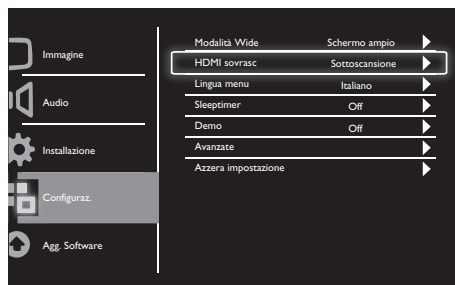

1. Premere **MENU** per visualizzare il menu di impostazione principale.
2. Premere **▲**, **▼**, **◀** o **▶** per selezionare **Configuraz.** e premere **OK** per accedere.
3. Premere **▲** o **▼** per selezionare **Configuraz.**, quindi premere **▶** o **OK** per accedere.
4. Premere **▲** o **▼** per selezionare **HDMI sovrasc** e premere **▶** o **OK** per accedere.
5. Premere **▲** o **▼** per selezionare un'opzione di scansione.
6. Premere **▶** o **OK** per confermare la selezione.
7. Premere **MENU** per chiudere il menu di impostazione.

Lingua menu

Questo elemento consente di selezionare la lingua dell'OSD.

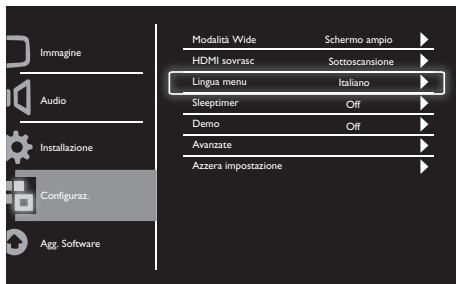

1. Premere **MENU** per visualizzare il menu di impostazione principale.
2. Premere ▲, ▼, ◀ o ▶ per selezionare **Configuraz.** e premere **OK** per accedere.
3. Premere ▲ o ▼ per selezionare **Configuraz.**, quindi premere ▶ o **OK** per accedere.
4. Premere ▲ o ▼ per selezionare **Lingua menu** e premere ▶ o **OK** per accedere.
5. Premere ◀ o ▶ per eseguire la selezione.
6. Premere **OK** per confermare la selezione.
7. Premere **MENU** per chiudere il menu di impostazione.

Sleaptimer

Questa voce consente di portare il monitor in standby dopo un certo periodo di inattività.

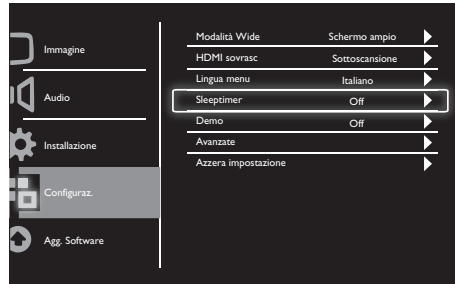

1. Premere **MENU** per visualizzare il menu di impostazione principale.
2. Premere ▲, ▼, ◀ o ▶ per selezionare **Configuraz.** e premere **OK** per accedere.
3. Premere ▲ o ▼ per selezionare **Configuraz.**, quindi premere ▶ o **OK** per accedere.
4. Premere ▲ o ▼ per selezionare **Sleaptimer** e premere ▶ o **OK** per accedere.
5. Premere ◀, o ▶ per selezionare il periodo di tempo definito, o selezionare **Off** per disattivare la funzione.
6. Premere ▶ o **OK** per confermare la selezione.
7. Premere **MENU** per chiudere il menu di impostazione.

Demo

Questa voce consente di portare il monitor in modalità demo per osservare il miglioramento nella qualità dell'immagine.

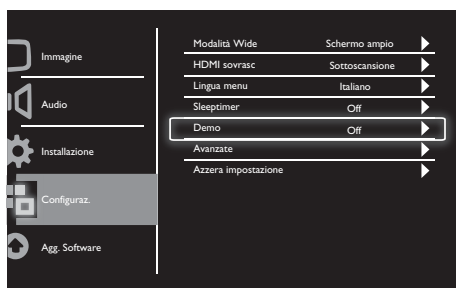

1. Premere **MENU** per visualizzare il menu di impostazione principale.
2. Premere **▲**, **▼**, **◀** o **▶** per selezionare **Configuraz.** e premere **OK** per accedere.
3. Premere **▲** o **▼** per selezionare **Configuraz.**, quindi premere **▶** o **OK** per accedere.
4. Premere **▲** o **▼** per selezionare **Demo**, quindi premere **▶** o **OK** per accedere.
5. Premere **▲** o **▼** per selezionare **On** o **Off**.
6. Premere **▶** o **OK** per confermare la selezione.
7. Premere **MENU** per chiudere il menu di impostazione.

Avanzate

Questo elemento consente di selezionare le opzioni di impostazione avanzata.

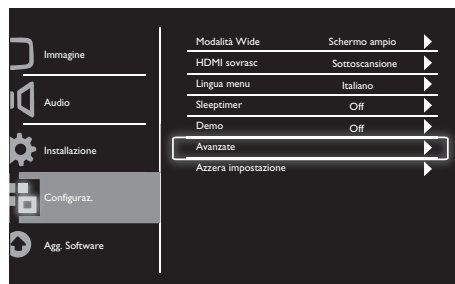

1. Premere **MENU** per visualizzare il menu di impostazione principale.
2. Premere **▲**, **▼**, **◀** o **▶** per selezionare **Configuraz.** e premere **OK** per accedere.
3. Premere **▲** o **▼** per selezionare **Configuraz.**, quindi premere **▶** o **OK** per accedere.
4. Premere **▲** o **▼** per selezionare **Avanzate**, quindi premere **▶** o **OK** per accedere.
5. Premere **▲** o **▼** per selezionare un'opzione, quindi premere **▶** o **OK** per accedere.
6. Premere **◀**, o **▶** per apportare le modifiche, quindi premere **▶** o **OK** per confermare la selezione.
7. Premere **MENU** per chiudere il menu di impostazione.

Azzera impostazione

Questo elemento consente di impostare il monitor alle impostazioni predefinite di fabbrica.

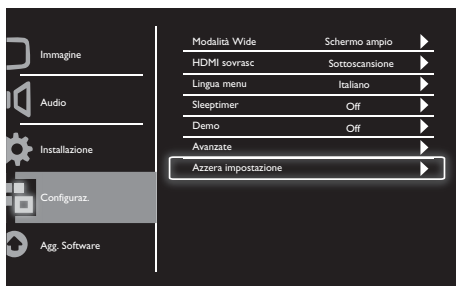

1. Premere **MENU** per visualizzare il menu di impostazione principale.
2. Premere **▲**, **▼**, **◀** o **▶** per selezionare **Configuraz.** e premere **OK** per accedere.
3. Premere **▲** o **▼** per selezionare **Configuraz.**, quindi premere **▶** o **OK** per accedere.
4. Premere **▲** o **▼** per selezionare **Azzera impostazione** e premere **▶** o **OK** per accedere.
5. Premere **◀** o **▶** per selezionare **SI**, e premere **OK** per ripristinare il monitor.
6. Il monitor verrà ripristinato alle impostazioni predefinite di fabbrica.

9 Agg. Software

In questo capitolo è descritto come aggiornare il software del monitor:

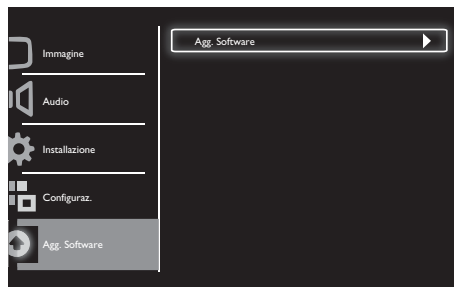

1. Premere **MENU** per visualizzare il menu di impostazione principale.
2. Premere **▲**, **▼**, **◀** o **▶** per selezionare **Configuraz.** e premere **OK** per accedere.
3. Premere **▲** o **▼** per selezionare **Agg. Software** e premere **▶** o **OK** per accedere.
4. Premere **▶** o **OK** per avviare il processo di aggiornamento.

10 Criteri sui pixel

La Philips si impegna a consegnare prodotti della più alta qualità. Utilizziamo alcuni dei processi di produzione più avanzati nell'industria e delle rigorose procedure di controllo della qualità. Tuttavia i difetti dei pixel e dei subpixel nei monitor sono talvolta inevitabili. Nessun produttore è in grado di garantire che tutti gli schermi siano privi di difetti dei pixel, ma la Philips garantisce che qualsiasi monitor con un numero inaccettabile di difetti sarà riparato oppure sostituito sotto garanzia. Questa nota spiega i diversi tipi di difetti dei pixel e definisce i livelli di difetto accettabili per ogni tipo. Per usufruire dell'offerta di riparazione o sostituzione sotto garanzia, il numero di difetti dei pixel su un monitor deve superare i livelli descritti di seguito. Per esempio, un numero non superiore allo 0,0004% di subpixel in un monitor può essere difettoso. Inoltre, siccome alcuni tipi o combinazioni di difetti dei pixel sono più evidenti di altri, per questi ultimi la Philips stabilisce degli standard di qualità più alti. Questi criteri sono validi in tutto il mondo.

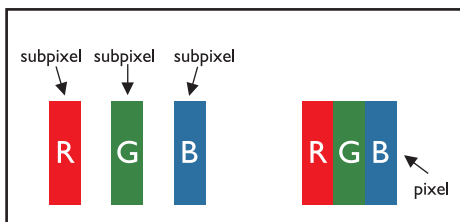

Pixel e subpixel

Un pixel, o elemento dell'immagine, è composto da tre subpixel nei tre colori fondamentali rosso, verde e blu. Molti pixel messi insieme formano un'immagine. Quando tutti i subpixel di un pixel sono illuminati, i tre subpixel colorati appaiono insieme come un singolo pixel bianco. Quando sono scuri, i tre subpixel colorati appaiono insieme come un pixel nero. Altre combinazioni di pixel illuminati o scuri appaiono come singoli pixel di altri colori.

Tipi di difetti dei pixel

I difetti dei pixel e dei subpixel appaiono sullo schermo in modi diversi. Esistono due categorie di difetti dei pixel e diversi tipi di difetti dei subpixel all'interno di ogni categoria.

Difetti da punti luminosi: I difetti dovuti a punti luminosi appaiono quando alcuni pixel o subpixel sono sempre illuminati o "accesi". Ovvero, un punto luminoso è un subpixel che emerge sullo schermo quando il monitor visualizza un pattern scuro. Illustriamo qui di seguito i tipi di difetti dovuti a punti luminosi:

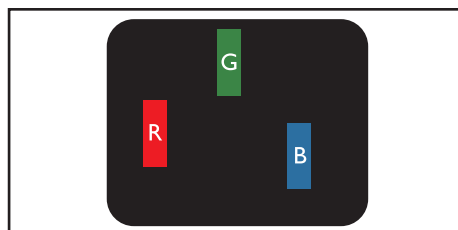

Un subpixel rosso, verde o blu illuminato

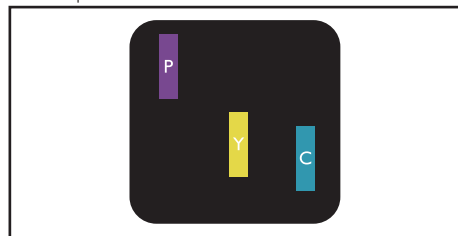

Due subpixel adiacenti illuminati:

- Rosso + Blu = Viola
- Rosso + Verde = Giallo
- Verde + Blu = Ciano (blu verdastro)



Tre subpixel adiacenti illuminati (un pixel bianco)

Nota

- Un punto luminoso rosso o blu deve essere più luminoso del 50% rispetto ai punti adiacenti, mentre un punto luminoso verde è il 30% più luminoso dei punti adiacenti.

Difetti da punti scuri: I difetti dovuti a punti scuri appaiono quando alcuni pixel o subpixel sono sempre scuri o "spenti". Ovvero, un punto scuro è un subpixel che emerge sullo schermo quando il monitor visualizza un pattern chiaro. Illustriamo qui di seguito i tipi di difetti dovuti a punti scuri:

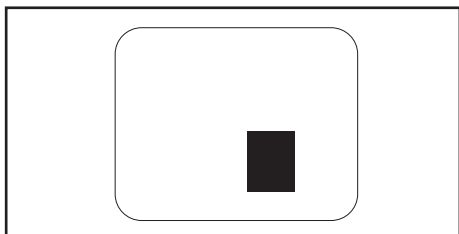
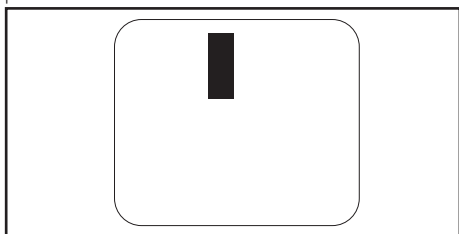

Prossimità dei difetti dei pixel

Poiché i difetti dei pixel e dei subpixel dello stesso tipo che si trovano vicini fra loro sono più evidenti, la Philips specifica anche gli elementi tollerabili per la prossimità dei difetti dei pixel.

Elementi tollerabili nei difetti dei pixel

Per usufruire dell'offerta di riparazione o sostituzione a causa dei difetti dei pixel durante il periodo di garanzia, uno monitor a schermo piatto Philips deve avere difetti dei pixel e dei subpixel che eccedono quelli tollerabili elencati nelle tabelle seguenti.

DIFETTI DA PUNTI LUMINOSI	LIVELLO ACCETTABILE
MODELLO	191TE2L / 221TE2L
1 subpixel acceso	3
2 subpixel adiacenti accesi	1
3 subpixel adiacenti accesi (un pixel bianco)	0
Distanza tra due difetti di punti luminosi*	>15 mm
Difetti totali punti luminosi di tutti i tipi	3

DIFETTI DA PUNTI SCURI	LIVELLO ACCETTABILE
MODELLO	191TE2L / 221TE2L
1 subpixel scuro	5 o meno
2 subpixel adiacenti scuri	2 o meno
3 subpixel adiacenti scuri	0
Distanza tra due difetti di punti scuri*	>15 mm
Difetti totali punti scuri di tutti i tipi	5 o meno

DIFETTI TOTALI DA PUNTI	LIVELLO ACCETTABILE
MODELLO	191TE2L / 221TE2L
Difetti totali punti luminosi o scuri di tutti i tipi	5 o meno

Nota

- 1 o 2 difetti su subpixel adiacenti = 1 punto difettoso

11 Risoluzione dei problemi

In questa sezione sono illustrati i problemi comunemente riscontrati e le relative soluzioni.

Problemi generali relativi al monitor

Il monitor non si accende:

- Scollegare il cavo di alimentazione dalla presa di corrente. Attendere un minuto, quindi ricollegarlo.
- Controllare che il cavo di alimentazione sia collegato saldamente.

Il telecomando non funziona correttamente:

- Controllare che le batterie del telecomando siano inserite correttamente.
- Sostituire le batterie del telecomando se sono scariche.
- Pulire i sensori del telecomando e del monitor.

La luce di standby del monitor lampeggia in rosso:

- Scollegare il cavo di alimentazione dalla presa di corrente. Prima di ricollegare il cavo di alimentazione, attendere che il monitor si raffreddi. Se il lampeggio si ripete, rivolgersi al centro di assistenza clienti Philips.

Il menu del monitor è nella lingua errata

- Modificare il menu del monitor selezionando la lingua preferita.

Quando il monitor viene acceso, spento o messo in standby, si sente uno scricchiolio proveniente dallo chassis del monitor:

- Non è richiesta alcuna azione. Lo scricchiolio che si avverte è provocato da una normale espansione e contrazione dello chassis del monitor man mano che si raffredda e si scalda. Ciò non influisce sulle prestazioni.

Problemi con i canali TV

I canali precedentemente sintonizzati non appaiono nell'elenco dei canali:

- Controllare che sia stato selezionato l'elenco corretto.

Durante la sintonizzazione non sono stati rilevati canali digitali:

- Verificare che il monitor supporti lo standard DVB-T o DVB-C nel proprio Paese. Vedere l'elenco dei Paesi sul retro del monitor.

Problemi relativi alle immagini

Il monitor è acceso ma non vengono visualizzate immagini:

- Verificare che l'antenna sia collegata correttamente al monitor.
- Controllare che sia stato selezionato il dispositivo corretto come sorgente del segnale monitor.

L'audio è presente ma mancano le immagini:

- Controllare che le impostazioni dell'immagine siano definite correttamente.

La ricezione dell'antenna è scarsa:

- Verificare che l'antenna sia collegata correttamente al monitor.
- Altoparlanti, dispositivi audio non collegati a terra, lampade al neon, edifici alti e altri oggetti di grandi dimensioni possono compromettere la qualità della ricezione. Se possibile, provare a migliorare la qualità della ricezione cambiando l'orientamento dell'antenna o allontanando i dispositivi dal monitor.
- Se la ricezione su un solo canale è di scarsa qualità, sintonizzarlo meglio mediante la sintonia fine.

Si riceve una scarsa qualità dell'immagine dai dispositivi collegati:

- Verificare che i dispositivi siano collegati correttamente.
- Controllare che le impostazioni dell'immagine siano definite correttamente.

Nel monitor non sono state salvate le impostazioni dell'immagine:

- Controllare che come posizione del monitor sia impostato Home. Questa modalità consente la flessibilità di modificare e salvare le impostazioni.

L'immagine non si adatta allo schermo; è troppo grande o troppo piccola:

- Provare a utilizzare un formato immagine differente.

La posizione dell'immagine è scorretta:

- I segnali dell'immagine di alcuni dispositivi potrebbero non adattarsi correttamente allo schermo. Controllare l'uscita del segnale del dispositivo.

Problemi relativi all'audio

Le immagini sono presenti, ma manca l'audio dal monitor:



Nota

- Se non viene rilevato alcun segnale audio, il monitor disattiva automaticamente l'uscita audio. Ciò non indica un malfunzionamento.

- Verificare che tutti i cavi siano collegati correttamente.
- Accertarsi che il volume non sia impostato su 0.
- Verificare che l'audio non sia disattivato.

Le immagini sono presenti ma la qualità dell'audio è scarsa:

- Controllare che le impostazioni dell'audio siano definite correttamente.

Le immagini sono presenti ma il suono viene riprodotto da un solo altoparlante:

- Verificare che il bilanciamento dell'audio sia impostato sulla posizione centrale.

Problemi relativi al collegamento HDMI

Vi sono problemi con i dispositivi HDMI:

- Il supporto dello standard HDCP può ritardare il tempo impiegato dal monitor per visualizzare il contenuto proveniente da un dispositivo HDMI.
- Se il monitor non riconosce il dispositivo HDMI e non viene visualizzata alcuna immagine, provare a selezionare un altro dispositivo, quindi tornare sul dispositivo desiderato.
- Se vi sono interferenze audio intermittenti, verificare che le impostazioni di uscita dal dispositivo HDMI siano corrette.
- Se si utilizza un adattatore HDMI-DVI o un cavo HDMI-DVI, verificare che un cavo audio aggiuntivo sia collegato a **AUDIO IN** (solo mini-jack).

Problemi di collegamento del computer

La visualizzazione delle immagini del computer sul monitor non è stabile:

- Verificare che sul computer siano selezionate una risoluzione e una frequenza di aggiornamento supportate.
- Impostare il formato immagine del monitor su Non in scala.

Altro

Quando si deve usare la funzione SmartContrast?

- La funzione SmartContrast è stata progettata per migliorare i film così come alcuni giochi, in quanto migliora il rapporto di contrasto nelle scene scure in movimento.
- L'impostazione predefinita è "Spegnimento".
- Per uso ufficio o applicazioni Internet si consiglia di impostare SmartContrast su "Spegnimento".

Il LED di alimentazione si accende per l'aggiornamento automatico del programma

- In caso di aggiornamento automatico del software, l'unità si accende automaticamente. Durante l'aggiornamento, non vi sarà né video né audio. Una volta completato l'aggiornamento del software, l'unità torna allo stato normale.

Impostazione dell'ora:

- Si consiglia di effettuare l'impostazione dell'ora dopo la scansione dei canali TV per sincronizzare il fuso orario. Ciò faciliterà tutti gli aggiornamenti automatici del software attivi nel periodo di tempo esatto e previsto dai responsabili del sistema di trasmissione del monitor.

Contatti

Se non si riesce a risolvere il problema, fare riferimento alle FAQ relative al monitor sul sito www.philips.com/support.

Se il problema resta irrisolto, rivolgersi all'assistenza clienti Philips del proprio Paese come elencato nel presente Manuale di istruzioni.



Avvertenza

- Non tentare di riparare da soli il monitor. Ciò potrebbe causare lesioni gravi, danni irreparabili al monitor o l'invalidamento della garanzia.



Nota

- Annotare il modello e il numero di serie del monitor prima di contattare Philips. Questi numeri sono riportati sul retro del monitor e sulla confezione.



Versione: M21TEE1Q

2010 © Koninklijke Philips Electronics N.V. Diritti riservati.

Le specifiche sono soggette a cambiamenti senza preavviso.

Philips e l'emblema dello scudo Philips sono marchi commerciali registrati della Koninklijke Philips Electronics N.V. e sono usati sotto licenza della Koninklijke Philips Electronics N.V.

www.philips.com