

86BDL4150D

V1.02



www.philips.com/welcome

Руководство пользователя (на русском языке)

PHILIPS

SignageSolutions

Правила техники безопасности

Указания по мерам безопасности и техническому обслуживанию



ВНИМАНИЕ! Использование функций, органов управления или операций регулировки, отличных от указанных в данном документе, может привести к поражению электрическим током и опасным ситуациям, связанным с электрическими и/или механическими компонентами.

Прочитайте и неукоснительно соблюдайте приведенные ниже инструкции при подключении и эксплуатации монитора.

Эксплуатация:

- Предохраняйте монитор от воздействия прямого солнечного света и не устанавливайте его рядом с кухонными плитами и другими источниками тепла.
- Не допускайте попадания каких-либо предметов в вентиляционные отверстия, а также нарушения надлежащего охлаждения электронных компонентов монитора из-за посторонних предметов.
- Не закрывайте вентиляционные отверстия на корпусе монитора.
- При установке монитора удостоверьтесь, что штепсельная вилка и электрическая розетка находятся в легко доступном месте.
- Для нормальной работы монитора при отсоединении шнура питания подождите 6 секунд перед повторным присоединением шнура питания.
- Всегда используйте только специальный шнур питания, поставляемый компанией Philips. Если шнур питания отсутствует, обратитесь в местный сервисный центр.
- Не подвергайте монитор воздействию сильной вибрации или сильным ударам во время работы.
- Не допускайте падения монитора или ударов по нему во время эксплуатации или транспортировки.
- Рым-болт предназначен для использования при техобслуживании и установке в короткие сроки. Рекомендуем использовать рым-болт не более 1 часа. Запрещается длительное использование. При использовании рым-болта под экраном должно быть свободное пространство.

Уход:

- Во избежание возможных повреждений не давите на ЖК-панель. При перемещении удерживайте монитор за рамку, не поднимайте монитор, касаясь руками или пальцами ЖК-панели.
- Если монитор не используется в течение длительного времени, отключите его от электрической розетки.
- Отсоедините монитор от электрической розетки перед выполнением очистки. Очистка проводится влажной тканью. Экран можно протирать сухой тканью при выключенном питании. Никогда не используйте органические растворители, например, спирт или жидкости, содержащие аммиак, для очистки монитора.
- Во избежание поражения электрическим током или неустраняемого повреждения монитора, не подвергайте его воздействию пыли, дождя, воды или чрезмерной влажности.
- Если монитор намок, как можно скорее протрите его сухой тканью.
- Если в монитор попадет постороннее вещество или вода, немедленно отключите питание и отсоедините шнур питания. Затем удалите постороннее вещество или воду и отправьте монитор в сервисный центр.
- Не храните и не используйте монитор в местах, подверженных воздействию прямых солнечных лучей, повышенной или пониженной температуры.
- С целью поддержания наилучших эксплуатационных характеристик монитора и продления срока эксплуатации настоятельно рекомендуется использовать монитор в помещении, соответствующем следующим требованиям к температуре и влажности.
 - Температура: 0-40°C 32-104°F
 - Влажность: 20-80% относительной влажности
- Температура ЖК-панели должна постоянно составлять 25 градусов Цельсия для обеспечения оптимальной яркости.

ВАЖНО: Если монитор не используется, рекомендуется всегда запускать экранную заставку. Если устройство используется для показа статического изображения, запустите приложение для периодического обновления экрана. Непрерывное отображение статического изображения может привести к «выгоранию» экрана, называемому также «остаточным» или «фантомным» изображением. Это широко известная особенность ЖК-мониторов. В большинстве случаев «выгорание», «остаточное» или «фантомное» изображение постепенно исчезнут после выключения питания.

ВНИМАНИЕ! Серьезные признаки «выгорания», «остаточного» или «фантомного» изображения не исчезнут, и устранить их нельзя. Условия гарантии на данное явление не распространяются.

Техобслуживание:

- Крышку корпуса должен открывать только квалифицированный специалист сервисной службы.
- При необходимости ремонта или интеграции в другие системы обратитесь в местный сервисный центр.
- Не подвергайте монитор воздействию прямых солнечных лучей.



В случае нарушения нормальной работы монитора при выполнении инструкций данного руководства обратитесь к специалисту или в местный сервисный центр.

Прочитайте и неукоснительно соблюдайте приведенные ниже инструкции при подключении и эксплуатации монитора.



- Если монитор не используется в течение длительного времени, отключите его от электрической розетки.
- Отсоедините монитор от электрической розетки перед выполнением очистки. Очистка проводится влажной тканью. Экран можно протирать сухой тканью при выключенном питании. Запрещено использование спирта, растворителей и жидкостей на основе аммиака.
- В случае нарушения нормальной работы монитора при выполнении инструкций данного руководства, обратитесь к специалисту сервисного центра.
- Крышку корпуса должен открывать только квалифицированный специалист сервисной службы.
- Предохраняйте монитор от воздействия прямого солнечного света и не устанавливайте его рядом с кухонными плитами и другими источниками тепла.
- Не допускайте попадания посторонних предметов в вентиляционные отверстия, поскольку это приводит к нарушению охлаждения электронных компонентов монитора.
- Не закрывайте вентиляционные отверстия на корпусе монитора.
- Не допускайте попадания влаги на монитор. Во избежание поражения электрическим током, не используйте монитор под дождем или при повышенной влажности.
- Выключив монитор посредством отсоединения шнура питания или кабеля питания постоянного тока, подождите 6 секунд перед подсоединением шнура питания или кабеля питания постоянного тока с целью обеспечения нормального режима эксплуатации.
- Во избежание поражения электрическим током или неустраняемого повреждения монитора, не используйте монитор под дождем или при повышенной влажности.
- При установке монитора удостоверьтесь, что штепсельная вилка и электрическая розетка находятся в легко доступном месте.
- **ВАЖНО:** При использовании монитора рекомендуется запускать экранную заставку. Если высококонтрастный видеокадр остается на экране в течение длительного времени, в передней части экрана может сохраняться «остаточное» или «фантомное» изображение. Это хорошо известное явление, вызываемое недостатками ЖК-технологии. В большинстве случаев остаточное изображение постепенно исчезает после выключения монитора. Обращаем ваше внимание на то, что дефект остаточного изображения не устраняется и не входит в условия гарантии.

Декларация соответствия ЕС

Устройство соответствует требованиям, изложенным в Директиве ЕС о тождественности законов государств-членов ЕС в области электромагнитной совместимости (2014/30/EU), низковольтного оборудования (2014/35/EU), ограничения использования опасных веществ (2011/65/EU) и радиотехнического оборудования (2014/53/EU).

После прохождения испытаний установлено соответствие устройства согласованным стандартам для оборудования информационных технологий, опубликованным в разделе «Директивы» официального бюллетеня Европейского Союза.

Предупреждение об аварийном отключении (ESD)

Если пользователь находится рядом с монитором, это может привести к его разрядке и перезагрузке с отображением главного меню.

Внимание!

Оборудование соответствует требованиям для класса А стандарта EN55032/CISPR 32. В жилых помещениях устройство может создавать радиопомехи.

Заявление Федеральной Комиссии Связи (FCC) (только для США)



ПРИМЕЧАНИЕ. Данное оборудование протестировано и соответствует ограничениям для цифрового устройства класса А в соответствии с частью 15 правил FCC. Эти предельные значения призваны обеспечить разумную защиту от вредных помех при эксплуатации оборудования в коммерческой среде. Данное оборудование вырабатывает, использует и излучает энергию радиочастот и, в случае невыполнения инструкций по установке и эксплуатации может создать вредные помехи для средств радиосвязи. Работа данного оборудования в жилых зонах может создавать вредные помехи. В этом случае пользователь обязан устранить возникшие помехи своими силами и за свой счет.



Внесение изменений или модификаций, не утвержденных сторонами, ответственными за соблюдение нормативных требований, приводит к аннулированию разрешения пользователя на использование оборудования.

Для подключения монитора к компьютеру используйте только экранированный кабель RF, который поставляется в комплекте с монитором.

Для профилактики повреждений устройства, которые приводят к пожару или поражению электрическим током, не допускайте попадания в устройство дождевой воды или влаги.

Устройство соответствует требованиям Части 15 Правил FCC. Эксплуатация производится с учетом следующих условий: (1) Устройство не должно создавать вредных помех; и (2) устройство должно принимать любые помехи, включая те, которые могут негативно повлиять на его работу.

Европа - Декларация соответствия ЕС

Устройство соответствует обязательным требованиям директивы о радиотехническом оборудовании (2014/53/EU). Для подтверждения презумпции соответствия обязательным требованиям директивы о радиотехническом оборудовании (2014/53/EU) применялись следующие методы испытаний:

- EN60950-1/EN62311/EN300328/EN301893/EN301489

Заявление для стран Европы

ВАЖНОЕ ПРИМЕЧАНИЕ.

При работе в частотном диапазоне 5150 - 5350 МГц эксплуатация данного устройства разрешена только в помещении.

	AT	BE	BG	HR	CY	CZ	DK
	EE	FI	FR	DE	EL	HU	IE
	IT	LV	LT	LU	MT	NL	PL
	PT	RO	SK	SI	ES	SE	UK

Заявление о радиационном воздействии:

Данное оборудование соответствует предельным значениям радиационного облучения, установленным СЕ для неконтролируемой среды. При установке и эксплуатации оборудования расстояние от излучателя до человека должно составлять не менее 20 см.

Частота, режим и максимальная мощность излучения в ЕС указаны ниже:

2412-2472 МГц (802.11g 6 Мбит/с): 19,98 дБм

2402-2480 МГц (EDR 3 Мбит/с): 9,65 дБм

2402-2480 МГц (LE 1 Мбит/с): 9,80 дБм

5180-5240/5260-5320/5500-5700 МГц (802.11 ac VHT40 MCS0/NSS1): 22,95 дБм

Taiwan:

低功率電波輻射性電機管理辦法

第十二條 經型式認證合格之低功率射頻電機，非經許可，公司、商號或使用者均不得擅自變更頻率、加大功率或變更原設計之特性及功能。

第十四條 低功率射頻電機之使用不得影響飛航安全及干擾合法通信；經發現有干擾現象時，應立即停用，並改善至無干擾時方得繼續使用。

前項合法通信，指依電信法規定作業之無線電通信。

低功率射頻電機須忍受合法通信或工業、科學及醫療用電波輻射性電機設備之干擾。

USA:

Federal Communication Commission Interference Statement

This device complies with Part 15 of the FCC Rules. Operation is subject to the following two conditions: (1) This device may not cause harmful interference, and (2) this device must accept any interference received, including interference that may cause undesired operation.

This equipment has been tested and found to comply with the limits for a Class A digital device, pursuant to Part 15 of the FCC Rules. These limits are designed to provide reasonable protection against harmful interference in a residential installation. This equipment generates, uses and can radiate radio frequency energy and, if not installed and used in accordance with the instructions, may cause harmful interference to radio communications. However, there is no guarantee that interference will not occur in a particular installation. If this equipment does cause harmful interference to radio or television reception, which can be determined by turning the equipment off and on, the user is encouraged to try to correct the interference by one of the following measures:

- Reorient or relocate the receiving antenna.
- Increase the separation between the equipment and receiver.
- Connect the equipment into an outlet on a circuit different from that to which the receiver is connected.

- Consult the dealer or an experienced radio/TV technician for help.

Предупреждения FCC: Внесение каких-либо изменений или модификаций, не утвержденных сторонами, ответственными за соблюдение нормативных требований, ведет к аннулированию разрешения пользователя на использование оборудования.

Этот передатчик нельзя перемещать или использовать совместно с какой-либо другой антенной или передатчиком.

Эксплуатация устройств, работающих в частотном диапазоне 5 ГГц, разрешена только в помещении.

Заявление о радиационном воздействии:

Данное оборудование соответствует предельным значениям радиационного излучения, установленным FCC для неконтролируемой среды. При установке и эксплуатации оборудования расстояние от излучателя до человека должно составлять не менее 20 см.

Canada:

Industry Canada statement:

This device complies with RSS-247 of the Industry Canada Rules. Operation is subject to the following two conditions: (1) This device may not cause harmful interference, and (2) this device must accept any interference received, including interference that may cause undesired operation.

Ce dispositif est conforme à la norme CNR-247 d'Industrie Canada applicable aux appareils radio exempts de licence. Son fonctionnement est sujet aux deux conditions suivantes: (1) le dispositif ne doit pas produire de brouillage préjudiciable, et (2) ce dispositif doit accepter tout brouillage reçu, y compris un brouillage susceptible de provoquer un fonctionnement indésirable.

Заявление о радиационном воздействии:

Данное оборудование соответствует предельным значениям радиационного излучения, установленным ISED для неконтролируемой среды. При установке и эксплуатации оборудования расстояние от излучателя до человека должно составлять не менее 20 см.

Déclaration d'exposition aux radiations: Cet équipement est conforme aux limites d'exposition aux rayonnements ISED établies pour un environnement non contrôlé. Cet équipement doit être installé et utilisé avec un minimum de 20 cm de distance entre la source de rayonnement et votre corps.

Brazil:

This product contains the board: RTL8822BE, ANATEL homologation code 03595-16-04076.

ANATEL RF STATEMENT

Per Article 6 of Resolution 506, equipment of restricted radiation must carry the following statement in a visible location

"Este equipamento opera em caráter secundário, isto é, não tem direito a proteção contra interferência prejudicial, mesmo de estações do mesmo tipo, e não pode causar interferência a sistemas operando em caráter primário."

ANATEL BODY SAR STATEMENT

"Este produto atende aos requisitos técnicos aplicados, incluindo os limites de exposição da Taxa de Absorção Específica referente a campos elétricos, magnéticos e eletromagnéticos de radiofrequência, de acordo com as resoluções nº303/2002 e 533/2009. Este produto atende às diretrizes de exposição à RF na posição normal de uso a pelo menos X centímetros longe do corpo, tendo sido os ensaios de SAR para corpo realizado a X cm de acordo com o informativo de recomendação apresentado no manual do fabricante."

Декларация Польского центра испытаний и сертификации

Оборудование получает питание из электрической розетки с прилагаемой схемой защиты (розетка для вилки с тремя контактами). Все совместно работающее оборудование (компьютер, монитор, принтер и т. д.) подключается к одному источнику питания.

Фазовый провод внутренней электропроводки помещения должен иметь резервное устройство защиты от короткого замыкания в форме предохранителя с номинальной силой тока не более 16 ампер (А).

Для полного отключения оборудования выньте силовую кабель из розетки, расположенной недалеко от оборудования, в легко доступном месте.

Защитный знак «В» подтверждает соответствие оборудования требованиям об использовании защиты стандартов PN-93/T-42107 и PN-89/E-06251.

Wymagania Polskiego Centrum Badań i Certyfikacji

Urządzenie powinno być zasilane z gniazda z przyłączonym obwodem ochronnym (gniazdo z kolkiem). Współpracujące ze sobą urządzenia (komputer, monitor, drukarka) powinny być zasilane z tego samego źródła.

Instalacja elektryczna pomieszczenia powinna zawierać w przewodzie fazowym rezerwową ochronę przed zwarciami, w postaci bezpiecznika o wartości znamionowej nie większej niż 16A (amperów).

W celu całkowitego wyłączenia urządzenia z sieci zasilania, należy wyjąć wtyczkę kabla zasilającego z gniazdka, które powinno znajdować się w pobliżu urządzenia i być łatwo dostępne.

Znak bezpieczeństwa "B" potwierdza zgodność urządzenia z wymaganiami bezpieczeństwa użytkownika zawartymi w PN-93/T-42107 i PN-89/E-06251.

Pozostałe instrukcje bezpieczeństwa

- Nie należy używać wtyczek adapterowych lub usuwać kolka obwodu ochronnego z wtyczki. Jeżeli konieczne jest użycie przedłużacza to należy użyć przedłużacza 3-żyłowego z prawidłowo połączonym przewodem ochronnym.
- System komputerowy należy zabezpieczyć przed nagłymi, chwilowymi wzrostami lub spadkami napięcia, używając eliminatora przepięć, urządzenia dopasowującego lub bezzakłócenowego źródła zasilania.
- Należy upewnić się, aby nic nie leżało na kablach systemu komputerowego, oraz aby kable nie były umieszczone w miejscu, gdzie można byłoby na nie nadeptywać lub potykać się o nie.
- Nie należy rozlewać napojów ani innych płynów na system komputerowy.
- Nie należy wpychać żadnych przedmiotów do otworów systemu komputerowego, gdyż może to spowodować pożar lub porażenie prądem, poprzez zwarcie elementów wewnętrznych.
- System komputerowy powinien znajdować się z dala od grzejników i źródeł ciepła. Ponadto, nie należy blokować otworów wentylacyjnych. Należy unikać kładzenia luźnych papierów pod komputer oraz umieszczania komputera w ciasnym miejscu bez możliwości cyrkulacji powietrza wokół niego.

Электрические, магнитные и электромагнитные поля («EMF»)

1. Мы производим и продаем много ориентированных на потребителей изделий, которые, как любой электронный прибор, имеют, как правило, возможность излучать и принимать электромагнитные сигналы.
2. Одним из наших главных принципов ведения бизнеса является принятие мер по охране здоровья и технике безопасности, относящихся к нашей продукции, для соответствия всем установленным законодательным требованиям и соблюдения стандартов EMF, действующих на момент производства изделий.
3. Мы ставим перед собой цель разрабатывать, производить и поставлять на рынок изделия, которые не вызывают отрицательное воздействие на здоровье.
4. Мы подтверждаем, что при надлежащей обработке изделия безопасны для использования по назначению в соответствии с научными данными, доступными на сегодняшний день.
5. Мы играем активную роль при разработке международных стандартов EMF и техники безопасности, что дает нам возможность прогнозировать дальнейшие разработки в сфере стандартизации с целью внедрения на ранней стадии в изделия.

Информация только для Великобритании

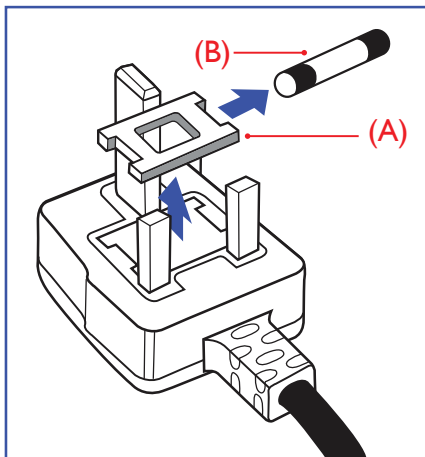

ВНИМАНИЕ - ДЛЯ УСТАНОВКИ УСТРОЙСТВА ТРЕБУЕТСЯ ЗАЗЕМЛЕНИЕ.

ВАЖНО:

Монитор поставляется в комплекте с литой штепсельной вилкой 13А утвержденного образца. Для замены предохранителя с вилкой этого типа выполните следующие действия:

1. Снимите крышку отсека предохранителя и извлеките предохранитель.
2. Установите новый предохранитель: BS 1362 5A, A.S.T.A. или другого вида, утвержденного BSI.
3. Установите крышку отсека предохранителя на место.

Если установленная вилка не подходит для вашей сетевой розетки, срежьте ее и установите на ее место соответствующую 3-контактную вилку.

Если на сетевой вилке имеется предохранитель, он должен быть рассчитан на силу тока в 5 А. При использовании вилки без предохранителя сила тока предохранителя в распределительном щите не должна превышать 5 А.

ПРИМЕЧАНИЕ. Отрезанную вилку необходимо уничтожить, во избежание поражения электрическим током в случае ее подключения к розетке 13А в другом месте.

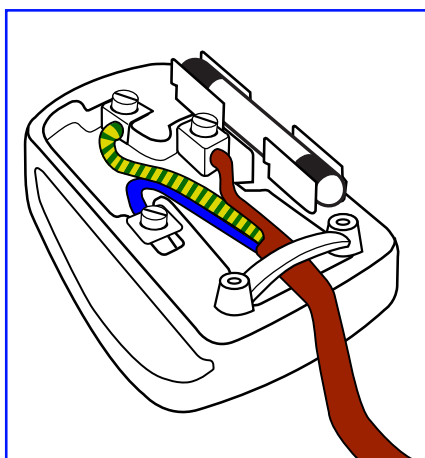

Присоединение вилки

Провода силового кабеля окрашены в соответствии со следующей системой расцветки:

ГОЛУБОЙ - «НЕЙТРАЛЬНЫЙ» («N»)

КОРИЧНЕВЫЙ - «ПОД НАПРЯЖЕНИЕМ» («L»)

ЖЕЛТО-ЗЕЛЕНЫЙ - «ЗЕМЛЯ» («E»)

1. ЗЕЛЕНый и ЖЕЛТЫЙ провода присоединяют к контакту штепсельной вилки, обозначенному буквой «E» или символом «Земля», либо окрашенному в ЗЕЛЕНый или ЖЕЛТО-ЗЕЛЕНый цвет.
2. ГОЛУБОЙ провод присоединяют к контакту, обозначенному буквой «N» или окрашенному в ЧЕРНЫЙ цвет.
3. КОРИЧНЕВЫЙ провод присоединяют к контакту, обозначенному буквой «L» или окрашенному в КРАСНЫЙ цвет.

Перед установкой крышки вилки убедитесь в том, что клемма для подключения шнура закреплена вокруг изоляционной оболочки кабеля, а не просто вокруг трех проводов.

North Europe (Nordic Countries) Information

Placering/Ventilation

VARNING:

FÖRSÄKRA DIG OM ATT HUVUDBRYTARE OCH UTTAG ÄR LÄTÅTKOMLIGA, NÄR DU STÄLLER DIN UTRUSTNING PÅPLATS.

Placering/Ventilation

ADVARSEL:

SØRG VED PLACERINGSFOR, AT NETLEDNINGENS STIK OG STIKKONTAKT ER NEMT TILGÆNGELIGE.

Paikka/Ilmankierto

VAROITUS:

SJJOITA LAITE SITEN, ETTÄ VERKKOJOHTO VOIDAAN TARVITTAESSA HELPOSTI IRROTTAA PISTORASIESTA.

Plassering/Ventilasjon

ADVARSEL:

NÅR DETTE UTSTYRET PLASSERES, MÅ DU PASSE PÅ AT KONTAKTENE FOR STØMTILFØRSEL ER LETTE Å NÅ.

China RoHS

根据中国大陆《电器电子产品有害物质限制使用管理办法》，以下部分列出了本产品中可能包含的有害物质的名称和含量。

部件名称	有害物质					
	铅 (Pb)	汞 (Hg)	镉 (Cd)	六价铬 (Cr (VI))	多溴联苯 (PBB)	多溴二苯醚 (PBDE)
外壳	○	○	○	○	○	○
液晶显示屏	X	○	○	○	○	○
电路板组件*	X	○	○	○	○	○
电源适配器	X	○	○	○	○	○
电源线/连接线	X	○	○	○	○	○
遥控器	X	○	○	○	○	○

本表格依据SJ/T 11364 的规定编制。

*: 电路板组件包括印刷电路板及其构成的零部件，如电阻、电容、集成电路、连接器等。

○: 表示该有害物质在该部件所有均质材料中的含量均在 GB/T 26572规定的限量要求以下。

X: 表示该有害物质至少在该部件的某一均质材料中的含量超出GB/T 26572规定的限量要求。

上表中打“X”的部件，应功能需要，部分有害物质含量超出GB/T 26572规定的限量要求，但符合欧盟RoHS法规要求(属于豁免部分)。

备注：上表仅做为范例，实际标示时应依照各产品的实际部件及所含有害物质进行标示。



环保使用期限

此标识指期限(十年)，电子电气产品中含有的有害物质在正常使用的条件下不会发生外泄或突变，电子电气产品用户使用该电子电气产品不会对环境造成严重污染或对其人身、财产造成严重损害的期限。

《废弃电器电子产品回收处理管理条例》提示性说明

为了更好地关爱及保护地球，当用户不再需要此产品或产品寿命终止时，请遵守国家废弃电器电子产品回收处理相关法律法规，将其交给当地具有国家认可的回收处理资质的厂商进行回收处理，不当利用或者处置可能会对环境和人类健康造成影响。

警告

此为 A 级产品。在生活环境中，该产品可能会造成无线电干扰。在这种情况下，可能需要用户对干扰采取切实可行的措施。

單元	限用物質及其化學符號					
	鉛 (Pb)	汞 (Hg)	鎘 (Cd)	六價鉻 (Cr ⁺⁶)	多溴聯苯 (PBB)	多溴二苯醚 (PBDE)
塑料外框	○	○	○	○	○	○
後殼	○	○	○	○	○	○
液晶面板	—	○	○	○	○	○
電路板組件	—	○	○	○	○	○
底座	○	○	○	○	○	○
電源線	—	○	○	○	○	○
其他線材	—	○	○	○	○	○
遙控器	—	○	○	○	○	○
喇叭 (選配)	—	○	○	○	○	○
風扇 (選配)	—	○	○	○	○	○
備考1. “○” 係指該項限用物質之百分比含量未超出百分比含量基準值。 備考2. “—” 係指該項限用物質為排除項目。						

警語：使用過度恐傷害視力。

注意事項：

- (1) 使用30分鐘請休息10分鐘。
- (2) 未滿2歲幼兒不看螢幕, 2歲以上每天看螢幕不要超過1小時。

警告使用者：

此為甲類資訊技術設備，於居住環境中使用時，可能會造成射頻擾動，在此種情況下，使用者會被要求採取某些適當的對策。

Turkey RoHS:

Türkiye Cumhuriyeti: EEE Yönetmeliğine Uygundur

Ukraine RoHS:

Обладнання відповідає вимогам Технічного регламенту щодо обмеження використання деяких небезпечних речовин в електричному та електронному обладнанні, затвердженого постановою Кабінету Міністрів України від 3 грудня 2008 № 1057

Утилизация по окончании срока службы

Данный монитор для общественных мест содержит материалы, которые могут быть переработаны и использованы повторно. Специализированные компании могут осуществить переработку данного изделия, чтобы увеличить количество повторно используемых материалов и сократить количество утилизируемых материалов.

Ознакомьтесь с местными правилами утилизации старого монитора и упаковки. Эти правила можно получить у местного торгового агента Philips.

(Для жителей Канады и США)

Данный продукт может содержать свинец и (или) ртуть. Утилизация производится в соответствии с местными государственными и федеральными нормами. Дополнительная информация о переработке представлена на веб-сайте: www.eia.org (Программа по обучению потребителей)

Директива по отходам электрического и электронного оборудования (WEEE)

Внимание пользователей частных домашних хозяйств Евросоюза



Данная маркировка на изделии или на его упаковке обозначает, что согласно Директиве ЕС 2012/19/EU по отработавшему электрическому и электронному оборудованию данное изделие не допускается утилизировать вместе с обычными бытовыми отходами. Вы несете ответственность за утилизацию данного оборудования в специально предназначенных местах сбора отходов электрического и электронного оборудования. Для определения мест утилизации отходов электрического и электронного оборудования обратитесь в местные органы власти, организацию по утилизации отходов, обслуживающую ваше домашнее хозяйство, или в магазин, где было приобретено данное изделие.

Внимание пользователей в США:

Утилизация производится в соответствии с местными, государственными и федеральными законами. Для получения информации об утилизации и вторичной переработке посетите веб-сайт: www.mygreenelectronics.com или www.eiae.org.

Директивы об утилизации по окончании срока службы - Вторичная переработка



Данный монитор для общественных мест содержит материалы, которые могут быть переработаны и использованы повторно. Утилизация производится в соответствии с местными, государственными и федеральными законами.

Ограничения на использование опасных веществ (Индия)

Данное устройство соответствует «Правилам об отходах электронного оборудования (управлении) 2016» Глава V, правило 16, подпункт (1). Поскольку новое электрическое и электронное оборудование, а также компоненты, детали, запасные части и расходные материалы не содержат свинец, ртуть, кадмий, шестивалентный хром, полибромированные бифенилы и полибромированные дифениловые эфиры сверх максимальной концентрации 0,1% от массы в гомогенных материалах, установленных для свинца, ртути, шестивалентного хрома, полибромированных бифенилов и полибромированных дифениловых эфиров, а также 0,01% от массы в гомогенных материалах, установленных для кадмия, кроме исключений, приведенных в Приложении 2 к Правилам.

Декларация по утилизации электронного мусора в Индии

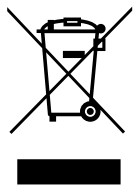

Данный символ на изделии или на упаковке указывает, что данный продукт нельзя утилизировать вместе с бытовыми отходами. Напротив, ответственность за доставку использованного оборудования на специальный пункт сбора для дальнейшей переработки или утилизации использованного электрического и электронного оборудования лежит на пользователе. Раздельный сбор и переработка использованного оборудования при его утилизации помогают сберечь природные ресурсы и гарантировать то, что такая переработка защитит здоровье человека и окружающую среду. Для просмотра дополнительной информации об отходах электронного оборудования посетите веб-сайт <http://www.india.philips.com/about/sustainability/recycling/index.page>. Чтобы узнать о местах приема отработанного оборудования на переработку в Индии, обратитесь по указанным ниже адресам.

Телефон горячей линии: 1800-425-6396 (С понедельника по субботу, с 9:00 до 17:30)

E-mail: india.callcentre@tpv-tech.com

Батареи

Для ЕС: Символ перечеркнутого мусорного контейнера на колесах указывает на недопустимость утилизации использованных батарей с другими бытовыми отходами! В соответствии с нормативами и законодательством страны для надлежащей утилизации и переработки отработанных батарей существует отдельная система сбора.

Для получения сведений о сборе отходов и доступных способах переработки обратитесь в местные органы управления.

Для Швейцарии: Исползованные батареи подлежат возврату в пункт продажи.

Для других стран, не входящих в ЕС: По вопросам утилизации использованных батарей обращайтесь с местные органы управления.

В соответствии с Директивой 2006/66/ЕС Европейского Союза не допускается ненадлежащая утилизация батарей. Сбор использованных батарей осуществляется отдельной местной службой.

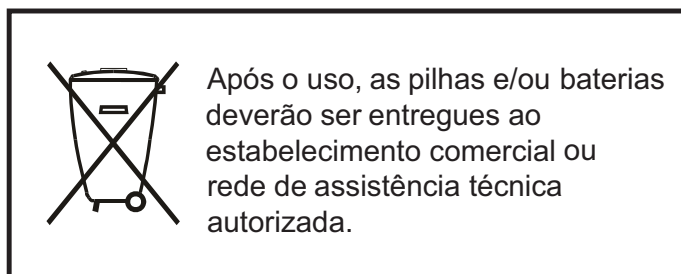

Информация для EAC	
Месяц и год производства	См. информацию на паспортной табличке.
Наименование и местоположение производителя	ООО "Профтехника" Адрес: 3-й Проезд Марьиной роши, 40/1 офис 1. Москва, 127018, Россия
Importer and information	Наименование организации: ООО "Профтехника" Адрес: 3-й Проезд Марьиной роши, 40/1 офис 1. Москва, 127018, Россия Контактное лицо: Наталья Астафьева, +7 495 640 20 20 nat@profdisplays.ru

Information for FAC:

"Подтверждение соответствия Мининформсвязи России: Декларация соответствия № Д-PD-4342 от 01.09.2016 года, действительна до 01.09.2024 года, зарегистрирована в Федеральном агенстве связи 14.09.2016 года"

Содержание

1.	Распаковка и установка.....	1	5.11.	Supplementary (Дополнительные сведения).....	41
1.1.	Транспортировка и извлечение из упаковки.....	1	6.	Экранное меню.....	44
1.2.	Комплект поставки.....	4	6.1.	Навигация в экранном меню.....	44
1.3.	Сведения по установке.....	4	6.2.	Обзор экранного меню.....	44
1.4.	Настенный монтаж.....	5	7.	Поддерживаемые форматы мультимедийных файлов.....	54
1.5.	Монтаж в вертикальном положении.....	6	8.	Режим ввода.....	56
2.	Описание деталей и функций.....	7	9.	Политика относительно поврежденных пикселей ...	58
2.1.	Панель управления.....	7	9.1.	Пиксели и субпиксели.....	58
2.2.	Контакты вход/выход.....	8	9.2.	Типы дефектов пикселей + определение точки.....	58
2.3.	Remote Control (Пульт дистанционного управления).....	10	9.3.	Дефекты в виде ярких точек.....	58
2.4.	Крышка отсека для карты памяти SD.....	14	9.4.	Дефекты в виде черных точек.....	59
3.	Подключение внешнего оборудования.....	15	9.5.	Близость областей дефектов пикселей.....	59
3.1.	Подключение внешнего оборудования (DVD/VCR/VCD).....	15	9.6.	Допуски на дефекты пикселей.....	59
3.2.	Подключение ПК.....	15	9.7.	MURA.....	59
3.3.	Подключение аудио оборудования.....	16	10.	Инструкции по очистке, поиску и устранению неисправностей.....	60
3.4.	Подключение нескольких мониторов «цепочкой».....	17	10.1.	Очистка.....	60
3.5.	Подключение через ИК-порт.....	18	10.2.	Устранение неисправностей.....	61
3.6.	Подключение ИК-канала управления.....	19	11.	Технические характеристики.....	63
4.	Эксплуатация.....	20			
4.1.	Просмотр подключенного источника видеосигнала.....	20			
4.2.	Изменение формата изображения.....	20			
4.3.	Overview (Обзор).....	20			
4.4.	Media Player (Медиаплеер).....	22			
4.5.	Руководство по использованию приложения Browser (Браузер).....	25			
4.6.	PDF Player (Проигрыватель PDF).....	27			
4.7.	CMND & Play.....	30			
4.8.	Custom App (Пользовательское приложение)..	31			
5.	Setting (Настройка).....	32			
5.1.	Wi-Fi.....	32			
5.2.	Ethernet.....	32			
5.3.	More (Дополнительно) (Отображается только при подключении модуля 4G).....	32			
5.4.	Signage Display (Дисплей цифровой вывески) ...	32			
5.5.	Display (Дисплей).....	40			
5.6.	Apps (Приложения).....	40			
5.7.	Security (Защита).....	40			
5.8.	Date & time (Дата и время).....	40			
5.9.	Developer options (Средства разработчика).....	40			
5.10.	About (Сведения).....	41			

1. Распаковка и установка

1.1. Транспортировка и извлечение из упаковки

Сведения о транспортировке

- При транспортировке коробка должна находиться в вертикальном положении. Размещение ее в других положениях запрещено.



- На коробку запрещается ставить какие-либо предметы.

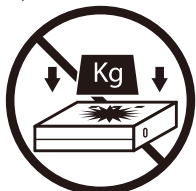

- Для перемещения коробки используйте укладчик.



- Для перемещения одной коробки на небольшой паллете используйте укладчик.

- Не нарушайте целостность коробки.

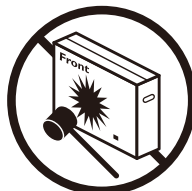

- Не опрокидывайте коробку.

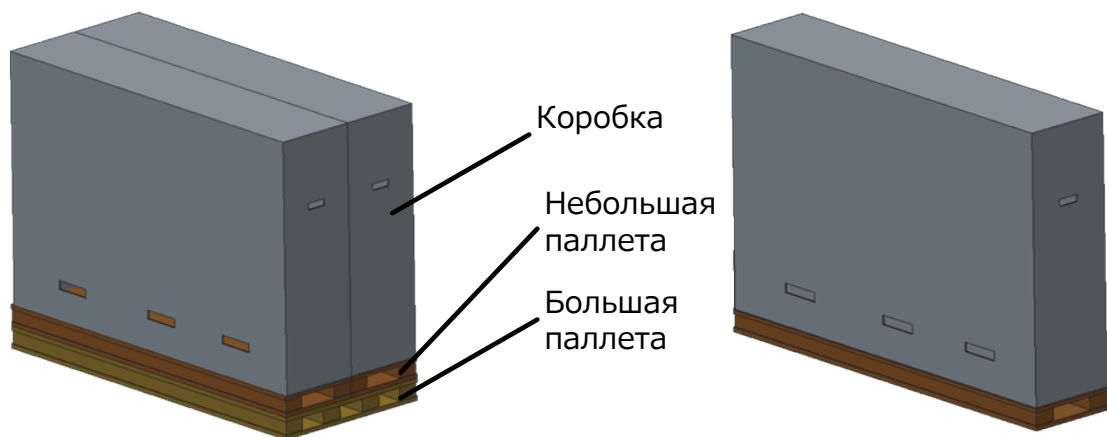
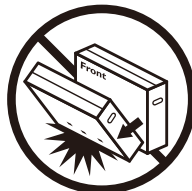

Сведения о транспортировке

1. Снимите ремни, которыми закреплена коробка.
2. Разрежьте верхнюю ленту ножом и откройте коробку.
3. Достаньте коробку с принадлежностями.
4. Осторожно достаньте верхнюю и переднюю амортизирующие подложки.
5. Извлеките пластиковые фиксаторы коробки и снимите верхнюю часть коробки.

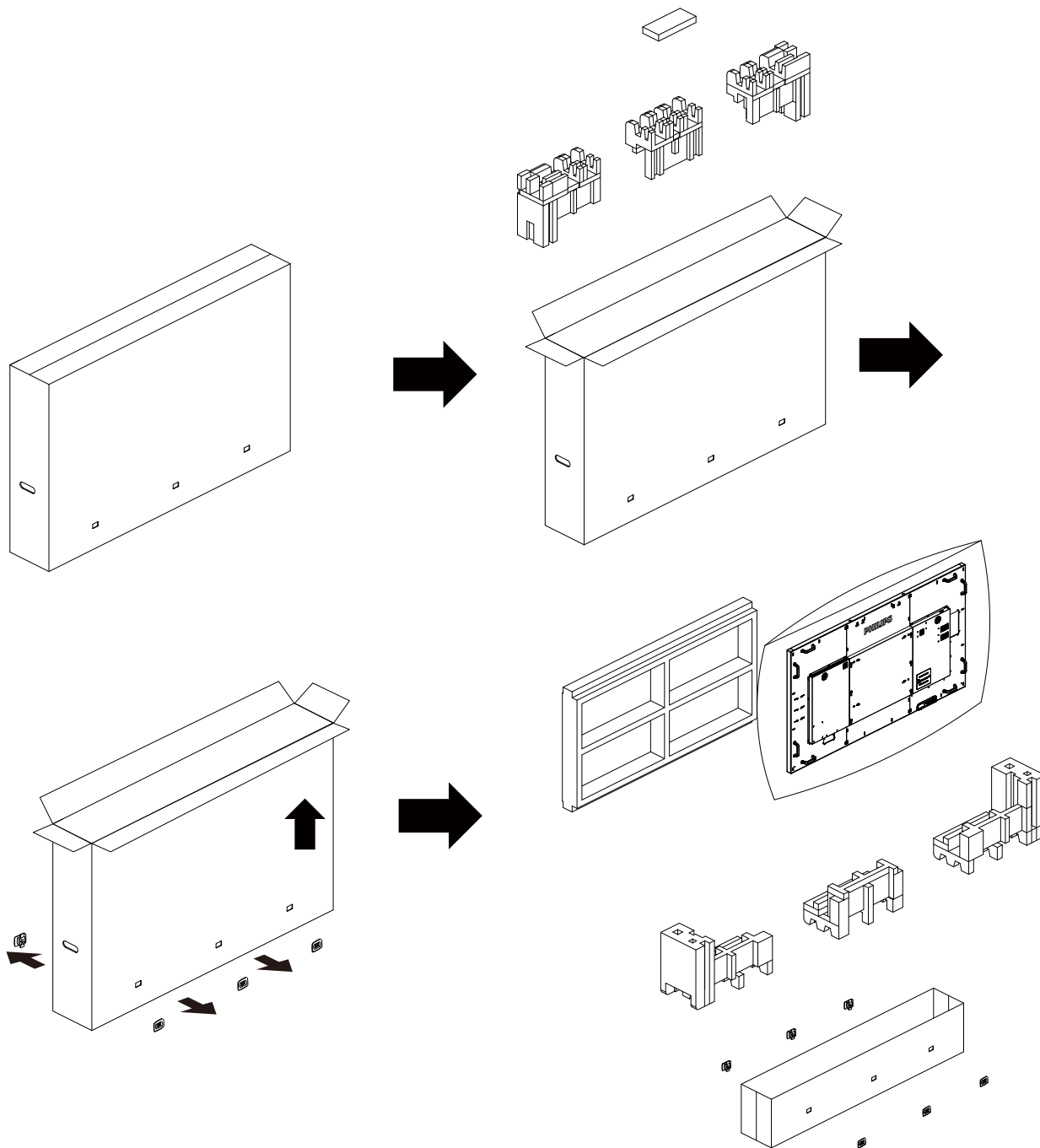

6. С помощью другого человека достаньте монитор из нижней части коробки.

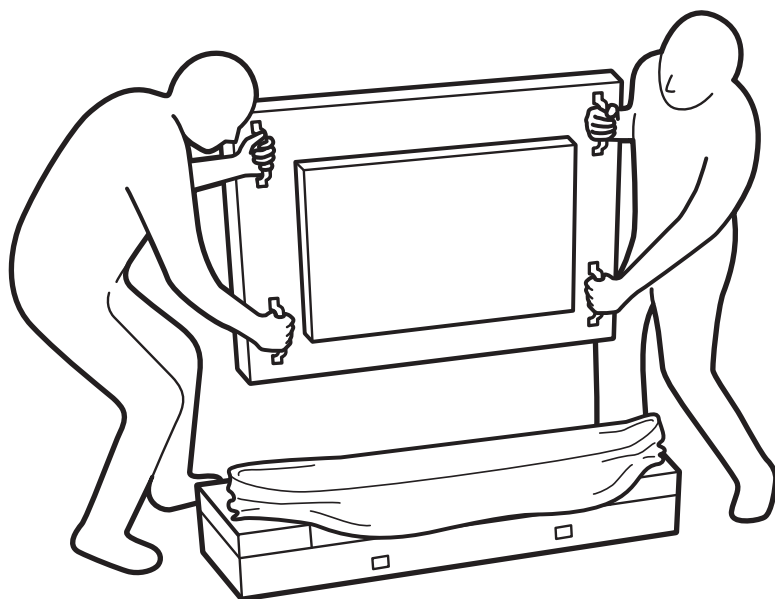

- Не прикасайтесь к экрану монитора. Перемещая монитор, держитесь за ручки.

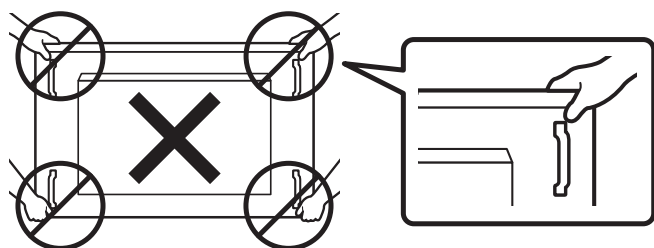

- При перемещении монитор должен находиться в вертикальном положении.

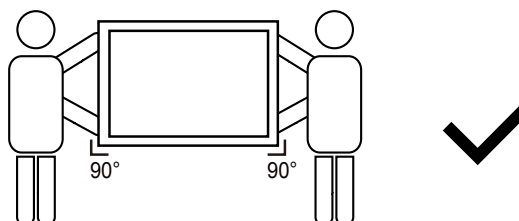
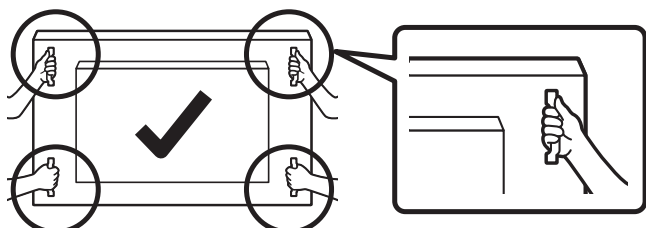
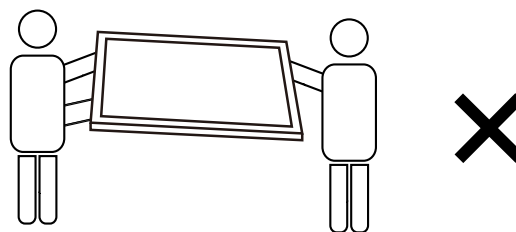

- Следите за тем, чтобы край монитора не прикасался к твердой поверхности, например, к полу или столу.

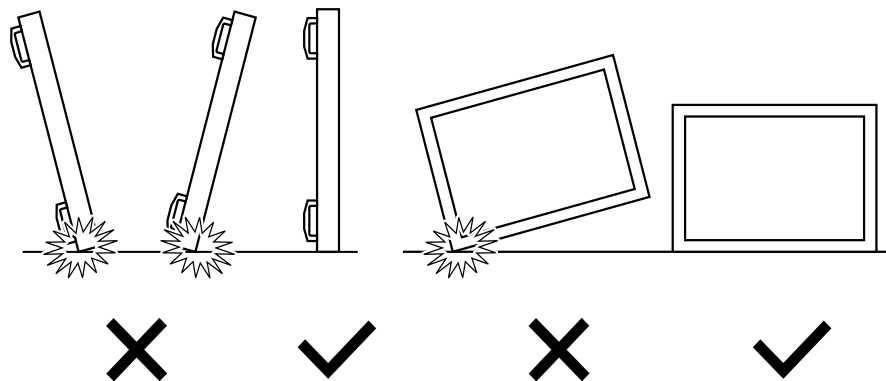

Подготовка к установке монитора

- Данное устройство упаковано в картонную коробку, вместе со стандартными комплектующими.
- Дополнительные комплектующие упакованы отдельно.
- В связи с размером и весом монитора, рекомендуется перемещать его вдвоем.
- После вскрытия картонной коробки проверьте комплектность и состояние ее содержимого.

1.2. Комплект поставки

Проверьте наличие следующих изделий в полученном комплекте поставки:

- ЖК-монитор
- Краткое руководство пользователя
- Пульт дистанционного управления с батарейками AAA
- Кабель питания
- Кабель RS232
- Кабель гирляндной цепи RS232
- Кабель ИК-датчика
- Кабель HDMI
- Двухполюсная антенна, 2 шт.
- Крышка отсека для карты памяти SD с винтом M3, 1 шт.
- Винт M2, 3 шт.
- Направляющий ролик для установки логотипа и логотип

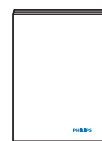

Краткое руководство пользователя

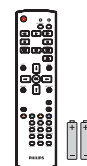

Пульт дистанционного управления с батарейками AAA

* Поставляемый сетевой шнур отличается, в зависимости от пункта назначения.



Кабель питания

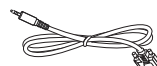

Кабель RS232



Кабель гирляндной цепи RS232



Кабель ИК-датчика

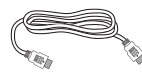

Кабель HDMI



Двухполюсная антенна, 2 шт.



Крышка отсека для карты памяти SD



M3



M2



Направляющий ролик для установки логотипа и логотип

* Различия в зависимости от региона

Дизайн монитора и аксессуары могут отличаться от показанных выше.

ПРИМЕЧАНИЯ.

- Убедитесь в том, что для всех других регионов применяется сетевой кабель, который соответствует напряжению переменного тока в электрической розетке, предусмотрен нормами по технике безопасности, принятыми в определенной стране, и утвержден ими. (Следует использовать тип H05VV-F, 2G или 3G, 0,75 или 1 мм²).
- Сохраняйте коробку и упаковочный материал для перевозки монитора.

1.3. Сведения по установке

- В связи с высоким энергопотреблением, рекомендуется использовать только ту штепсельную вилку, которая была специально разработана для данного монитора. При необходимости удлинения линии обратитесь в сервисный центр компании.
- Во избежание опрокидывания, монитор устанавливается на ровную поверхность. Расстояние от задней стенки монитора до стены должно быть достаточным для надлежащей вентиляции. Для продления срока службы электронных компонентов не устанавливайте монитор на кухне, в ванной и других местах с повышенной влажностью.
- Нормальная работа монитора возможна на высоте до 3 000 м. При установке на высоте более 3 000 м возможны нарушения в работе устройства.

1.4. Настенный монтаж

Для настенного монтажа монитора необходимо получить стандартный комплект для настенного монтажа (приобретается за дополнительную плату). Мы рекомендуем использовать интерфейс крепления, соответствующий требованиям стандарта TUV-GS и (или) UL1678 в Северной Америке.

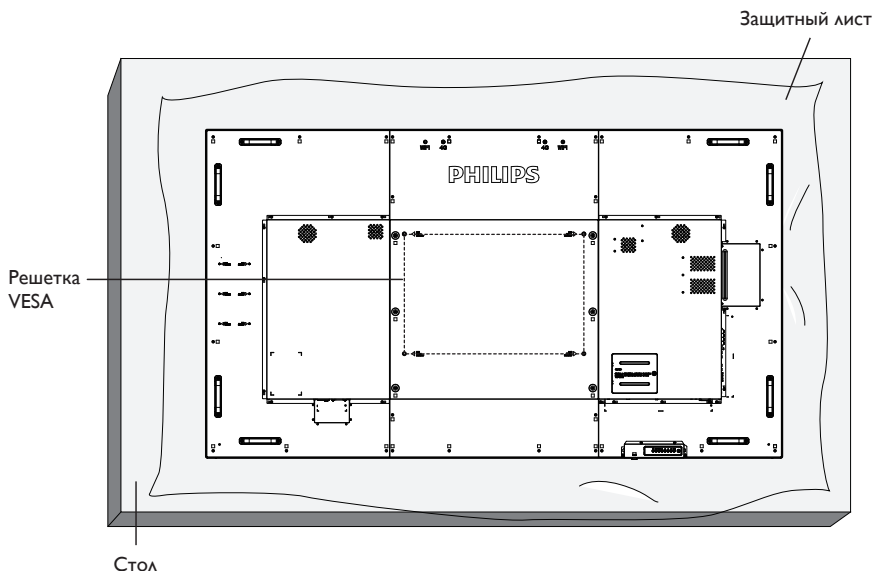

1. Застелите стол защитным листом, которым был обернут монитор при упаковке, чтобы не поцарапать экран.
2. Проверьте наличие всех принадлежностей для монтажа монитора (настенный крепеж, потолочный крепеж, настольная подставка и т. д.)
3. Выполните инструкции, описанные для базового монтажного комплекта. Несоблюдение инструкций по монтажу может привести к повреждению оборудования, либо травме пользователя или установщика. Гарантия на устройство не распространяется на повреждения, связанные с неправильной установкой.
4. Для комплекта с креплением на стену используйте крепежные винты M8 (длина которых больше толщины монтажного кронштейна на 15 мм) и плотно их затяните.
5. Вес устройства без основания составляет 63,79 кг. Оборудование и соответствующие монтажные приспособления надежно закреплены во время испытания. Для установки только с настенным монтажным кронштейном, соответствующим стандарту UL, с минимальным весом/нагрузкой: 63,79 кг.

1.4.1. Решетка VESA

86BDL4150D	600 (Г) × 400 (В) мм
-------------------	----------------------

Внимание:

Для защиты монитора от падения:

- Для настенного или потолочного монтажа монитора мы рекомендуем использовать металлические кронштейны, приобретаемые за дополнительную плату. Подробные инструкции по монтажу представлены в руководстве, которое поставляется в комплекте с кронштейном.
- Для уменьшения вероятности травм и повреждений от падения монитора в случае землетрясения или других стихийных бедствий проконсультируйтесь с производителем кронштейна о выборе места для монтажа.
- Для настенного монтажа этого тяжелого монитора требуется не менее четырех человек.

Требования по обеспечению вентиляции при установке в закрытых сооружениях

Для обеспечения рассеивания тепла оставьте пространство между монитором и окружающими предметами, как показано на диаграмме ниже.

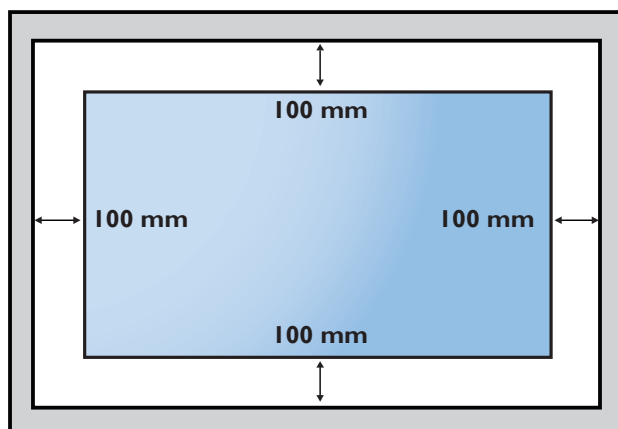

1.5. Монтаж в вертикальном положении

Монитор можно установить в вертикальном положении.

1. Снимите прикрепленную подставку.
2. Поверните монитор на 90 градусов против часовой стрелки. Логотип «**PHILIPS**» должен оказаться С ПРАВОЙ СТОРОНЫ от вас в положении лицом к монитору.

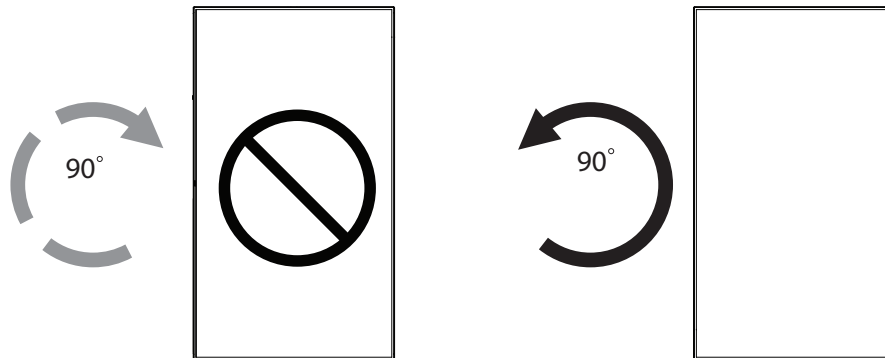

1.5.1. Использование направляющего ролика для установки логотипа в вертикальном положении

1. Установите направляющую на левом верхнем углу лицевой рамки дисплея. Сложите оба ее угла.
2. Снимите защитную пленку с обратной стороны наклейки с логотипом «**PHILIPS**». Прижмите направляющую левой рукой. Уложите наклейку с логотипом «**PHILIPS**» клейкой стороной вниз в паз для логотипа правой рукой и плотно прижмите ее к лицевой панели.
3. Выньте направляющий ролик.

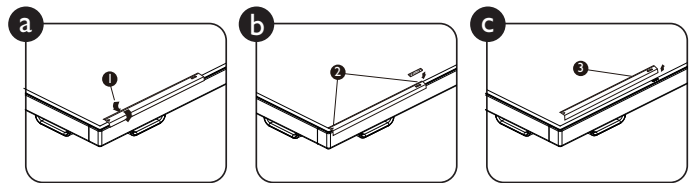

1.5.2. Удаление логотипа

1. Приготовьте листок бумаги с разрезом по размеру логотипа для защиты передней панели от царапин.
2. С помощью ножа аккуратно снимите наклейку логотипа, подвигая под него лист бумаги.
3. Оторвите наклейку логотипа.

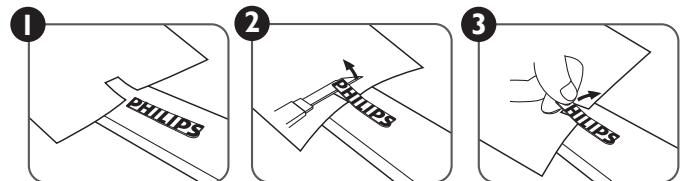

ПРИМЕЧАНИЕ. При монтаже монитора на стену обратитесь за консультацией к специалисту сервисного центра. Мы не несем ответственности за выполнение монтажа не специалистами сервисного центра.

2. Описание деталей и функций

2.1. Панель управления

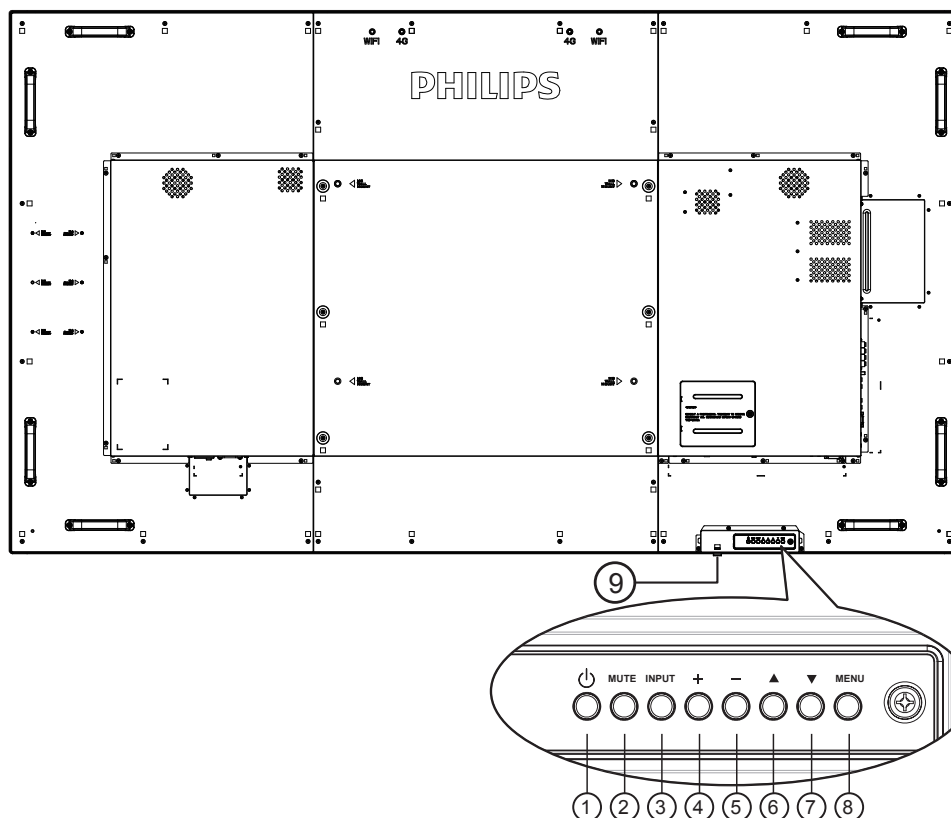

① кнопка [⏻]

Кнопка служит для включения или перевода монитора в режим ожидания.

② Кнопка [MUTE] (БЕЗ ЗВУКА)

Включение и выключение звука.

③ Кнопка [INPUT] (ВВОД)

Выбор источника сигнала.

④ кнопка [⏶]

Увеличение подстройки в режиме активации экранного меню или увеличение громкости при выключенном экранном меню.

⑤ кнопка [⏷]

Уменьшение подстройки в режиме активации экранного меню или уменьшение громкости при выключенном экранном меню.

⑥ кнопка [▲]

Перемещение полосы подсветки вверх для настройки выбранного элемента при активном экранном меню.

⑦ кнопка [▼]

Перемещение полосы подсветки вниз для настройки выбранного элемента при активном экранном меню.

⑧ Кнопка [MENU] (МЕНЮ)

Возврат к предыдущему меню в режиме активации экранного меню или активация экранного меню при выключенном экранном меню.

⑨ ИК-приемник пульта дистанционного управления и индикатор питания

- Получение команд от пульта дистанционного управления.
- Показывает рабочее состояние монитора без OPS:
 - При включении монитора загорается зеленый индикатор
 - При переходе монитора в режим ожидания загорается красный индикатор
 - При выборе опции {Расписание работы} мигает красный и зеленый индикатор
 - Мигающий красный индикатор указывает на то, что была выявлена неисправность
 - При отключении монитора от источника питания индикатор не горит

* Использовать кабель ИК-датчика для надежной работы функции дистанционного управления. (См. указания в п. 3.5)

2.2. Контакты вход/выход

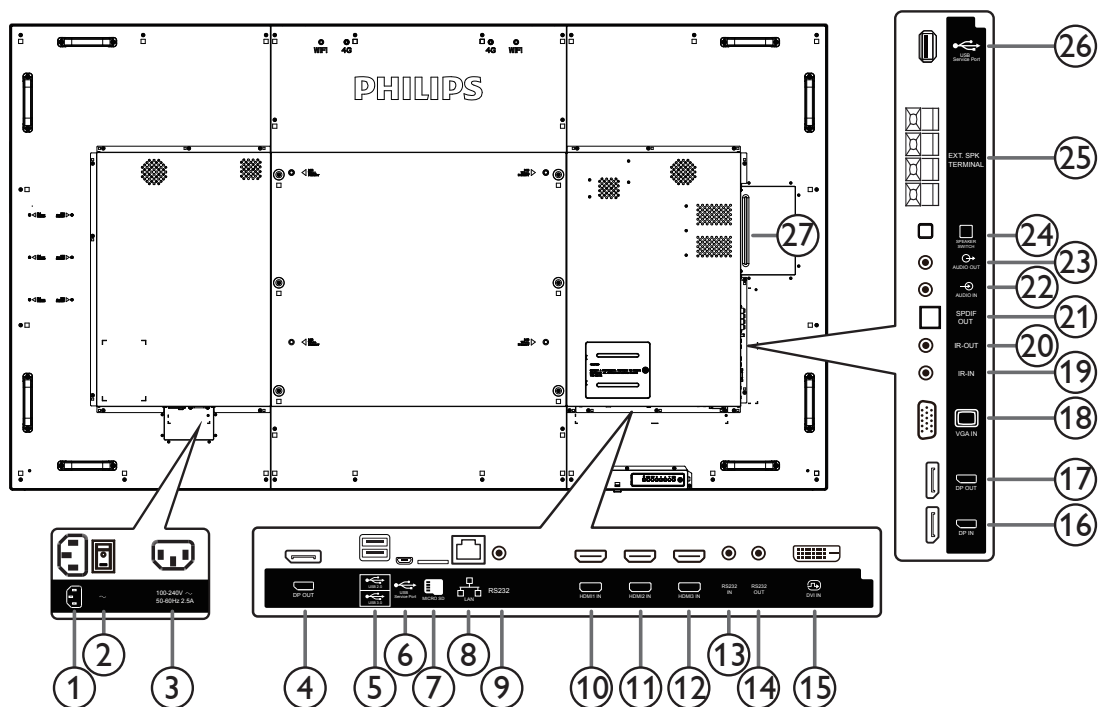

① ВХОД ПЕРЕМЕННОГО ТОКА

Питание переменного тока от электрической розетки.

② ГЛАВНЫЙ ПЕРЕКЛЮЧАТЕЛЬ ПИТАНИЯ

Служит для включения/выключения питания монитора от сети.

③ ВЫХОД ПЕРЕМЕННОГО ТОКА

Источник переменного тока подключается к разъему AC IN (ВХОД ПЕРЕМЕННОГО ТОКА) медиаплеера.

④ Выход DisplayPort

Выход DisplayPort Android.

⑤ USB-ПОРТ

Подключите USB накопитель.

⑥ СЕРВИСНЫЙ ПОРТ USB

Подключение к USB-накопителю для обновления прошивки материнской платы.

ПРИМЕЧАНИЕ. Исключительно для обновления прошивки.

⑦ КАРТА ПАМЯТИ MICRO SD

Подключите КАРТУ ПАМЯТИ MICRO SD.

⑧ RJ-45

Функция управления ЛВС для приемки сигнала пульта ДУ из центра управления.

⑨ RS232C

Сетевой вход RS232 на устройствах Android зарезервирован для использования протокола, настроенного системным интегратором.

⑩ ВХОД HDMI1 / ⑪ ВХОД HDMI2 / ⑫ ВХОД HDMI3

HDMI видео/аудио вход.

⑬ ВХОД RS232C / ⑭ ВЫХОД RS232C

RS232C сетевое соединение вход/выход для использования функции сквозного канала.

⑮ ВХОД DVI

DVI-D видеовход.

⑯ ВХОД DisplayPort / ⑰ ВЫХОД DisplayPort

DisplayPort видеовход/ видеовыход.

⑱ ВХОД VGA (миниатюрный разъем типа D)

VGA видеовход.

⑲ IR-ВХОД / ⑳ IR-ВЫХОД

Вход/выход ИК сигнала для использования функции сквозного канала.

ПРИМЕЧАНИЯ.

- При подключении разъема [ИК ВХОД] ИК-приемник монитора не работает.
- Дистанционное управление источником аудио/видео сигнала через монитор описано на стр. 19 в разделе «Подключение ИК-канала управления».

㉑ SPDIF-ВЫХОД

Цифровой звуковой выход.

㉒ АУДИОВХОД

Аудио вход для источника сигнала VGA (3,5 мм стереопроигрыватель).

㉓ АУДИОВЫХОД

Аудиовыход на внешнее аудио/видео устройство.

㉔ ПЕРЕКЛЮЧАТЕЛЬ ДИНАМИКА

Внутренний включатель/выключатель динамика.

㉕ ВЫХОД ДЛЯ ПОДКЛЮЧЕНИЯ ДИНАМИКОВ

Подключение выходного аудиосигнала к внешним динамикам.

㉖ СЕРВИСНЫЙ ПОРТ USB

Подключение к USB-накопителю для обновления прошивки материнской платы.

ПРИМЕЧАНИЕ. Исключительно для обновления прошивки.

㉗ РАЗЪЕМ OPS

Разъем для установки дополнительного модуля OPS.

2.2.1. Установка батареек в пульт дистанционного управления

Пульт дистанционного управления работает от двух батареек AAA 1,5 В.

Для установки или замены батареек:

1. Нажмите и сдвиньте крышку для открытия отсека.
2. Установите батарейки, соблюдая полярность (+) и (-) в батарейном отсеке.
3. Установите крышку батарейного отсека на место.

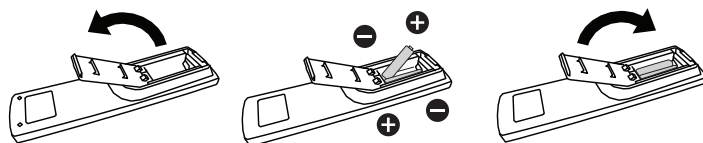

Внимание:

Неправильное использование батареек приводит к их протечке или взрыву. Рекомендуется неукоснительно соблюдать следующие инструкции:

- Установите батарейки «AAA», соблюдая полярность. Для этого совместите (+) и (-) на батарейках и в батарейном отсеке.
- Не используйте одновременно батарейки различных типов.
- Не используйте одновременно старые и новые батарейки. Это сокращает срок службы батареек и вызывает их протечку.
- Немедленно извлеките использованные батарейки для предупреждения протечки жидкости в батарейный отсек. Не прикасайтесь к электролиту поврежденной батарейки, это может нанести вред кожному покрову.

ПРИМЕЧАНИЕ. Если вы не собираетесь использовать пульт дистанционного управления в течение длительного времени, извлеките из него батарейки.

2.2.2. Обращение с пультом дистанционного управления

- Избегайте сильных ударов.
- Избегайте попадания на пульт дистанционного управления воды или другой жидкости. В случае намокания пульта дистанционного управления немедленно вытрите его насухо.
- Избегайте воздействия высокой температуры и пара.
- Вскрытие пульта дистанционного управления разрешено только для замены батареек.

2.2.3. Зона действия пульта дистанционного управления

Направьте верхнюю часть пульта дистанционного управления в сторону ИК-приемника на мониторе и нажмите на кнопку.

Пульт ДУ действует на расстоянии не более 5 м (16 футов) от ИК-приемника монитора, под горизонтальным и вертикальным углом не более 30 градусов.

ПРИМЕЧАНИЕ. Функции пульта ДУ могут нарушаться в том случае, если ИК-приемник монитора находится под воздействием прямых солнечных лучей или интенсивного освещения, либо при наличии препятствия на пути передачи сигнала.

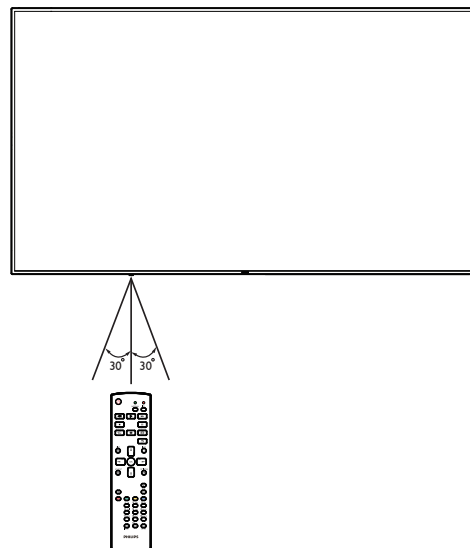

2.3. Remote Control (Пульт дистанционного управления)

2.3.1. Общие функции

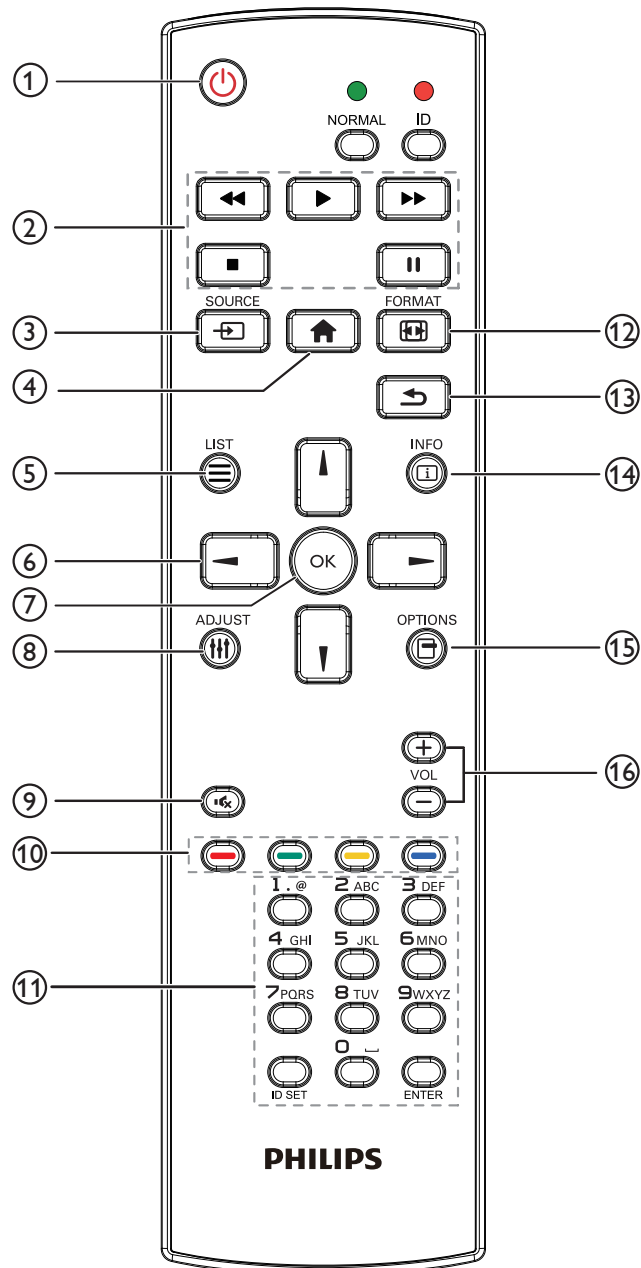

1 [⏻] Кнопка ПИТАНИЯ

Питание ВКЛ./ВЫКЛ.

2 Кнопки [▶] [⏮] [⏭] [⏸] [⏪] [⏩] [⏹] Кнопки [ВОСПРОИЗВЕДЕНИЕ]

Управление воспроизведением мультимедийных файлов.
(только для Входа мультимедиа)

Функция фиксации изображения на экране

Pause (Пауза): Горячая клавиша фиксации для всего входного контента.

Воспроизведение: Горячая клавиша освобождения для всего входного контента.

3 [↶] кнопка SOURCE (Источник)

Меню диска: Переход к экранному меню источника видеосигнала.

4 [🏠] Кнопка Главная страница

Меню диска: Переход к главному экранному меню.

Прочее: Выход из экранного меню.

5 [☰] Кнопка СПИСОК

Нет функции.

6 Кнопки навигации



Меню диска: Переход в экранное меню «Установки изображения».

Главное меню: Перемещение полосы подсветки вверх для настройки выбранного элемента.

Меню ИК гирляндной цепи: Увеличение номера ID управляемой группы.



Меню диска: Переход к экранному меню источника аудиосигнала.

Главное меню: Перемещение полосы подсветки вниз для настройки выбранного элемента.

Меню ИК гирляндной цепи: Уменьшение номера ID управляемой группы.



Главное меню: Возврат на предыдущий уровень меню.

Меню Источник: Выход из меню источника.

Меню Громкость: Уменьшение громкости звука.



Главное меню: Возврат на предыдущий уровень меню или установка выбранного параметра.

Меню Источник: Переход к выбранному источнику.

Меню Громкость: Увеличение громкости звука.

7 [OK] Кнопка [OK]

Меню диска: Переход к экранному меню ИК гирляндной цепи в режиме Первичный/Вторичный.

Главное меню: Подтверждение ввода или выбора.

8 [⚙] Кнопка НАСТРОЙКА

Переход к экранному меню Автонастройка только для сигнала VGA.

9 [🔇] Кнопка БЕЗ ЗВУКА

Переключение «Выключить звук/Включить звук».

10 [🔴] [🟢] [🟡] [🔵] Цветные кнопки

Выбор заданий или параметров. (Только для Входа мультимедиа)

[🟢] Горячая клавиша функции выбора окна.

11 [0-9] Кнопки [Цифры / ID SET / ВВОД]

Ввод текста для настройки сети.

Нажмите, чтобы задать идентификатор монитора. Подробная информация представлена в разделе **2.3.2. Идентификатор пульта ДУ**.

12 [🔍] Кнопка ФОРМАТ

Смена режима увеличения изображения [Полный][4:3][1:1][16:9][21:9][Особый].

13 [↶] Кнопка НАЗАД

Возврат на предыдущую страницу меню или выход из предыдущей функции.

14 [i] Кнопка ИНФОРМАЦИЯ

Меню просмотра сведений

15 [⚙] Кнопка ПАРАМЕТРЫ

Нет функции.

16 [−] [+] Кнопка регулирования громкости

Настройка громкости.

2.3.2. Идентификатор пульта ДУ

Пульту ДУ можно присвоить идентификатор для его использования с одним из нескольких различных мониторов.

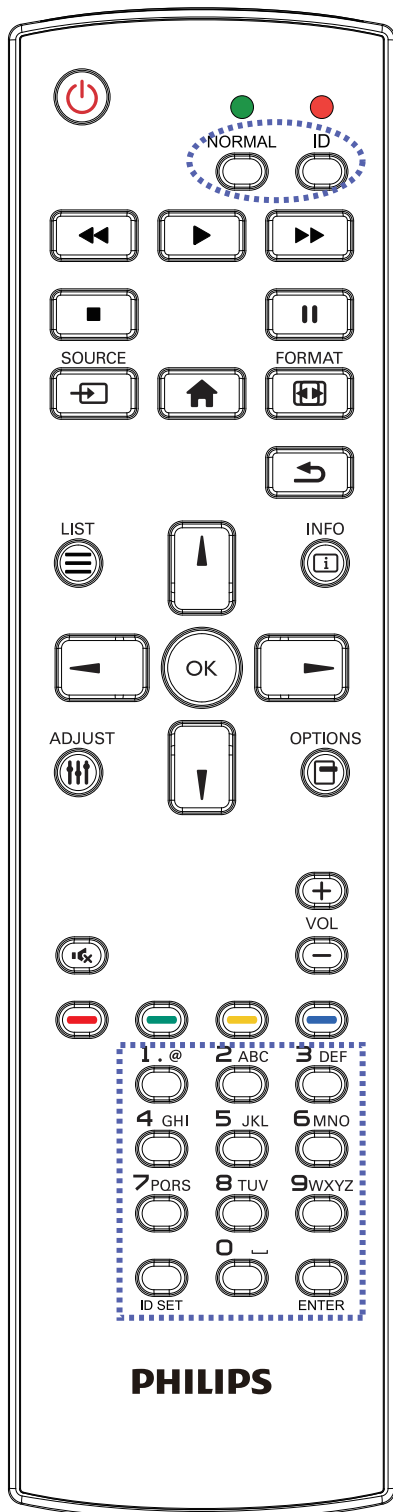

Нажмите кнопку [ID]. Красный индикатор дважды мигнет.

1. Нажмите кнопку [ID SET] не менее 1 секунды для входа в режим идентификации. Загорается красный индикатор. Повторно нажмите кнопку [ID SET] для выхода из режима идентификации. Красный индикатор гаснет.

Цифровыми кнопками [0] - [9] выберите монитор для управления. Пример: нажмите кнопки [0] и [1] для монитора №1, нажмите кнопки [1] и [1] для монитора №11.

Диапазон номеров: от [01] до [255].

2. Если в течение 10 секунд не нажимается ни одна кнопка, режим идентификации закрывается.
3. При ошибочном нажатии другой кнопки кроме цифровой выждите 1 секунду, пока красный индикатор не погаснет и не загорится снова, затем введите нужные цифры.
4. Нажмите кнопку [ВВОД] для подтверждения. Красный индикатор дважды мигает и гаснет.

ПРИМЕЧАНИЕ.

- Нажмите кнопку [НОРМАЛЬНЫЙ]. Дважды мигает зеленый индикатор, указывая на обычный режим работы монитора.
- Перед выбором номера монитора, идентификационные номера следует установить для каждого монитора.

2.3.3. Кнопки пульта дистанционного управления на источнике Android

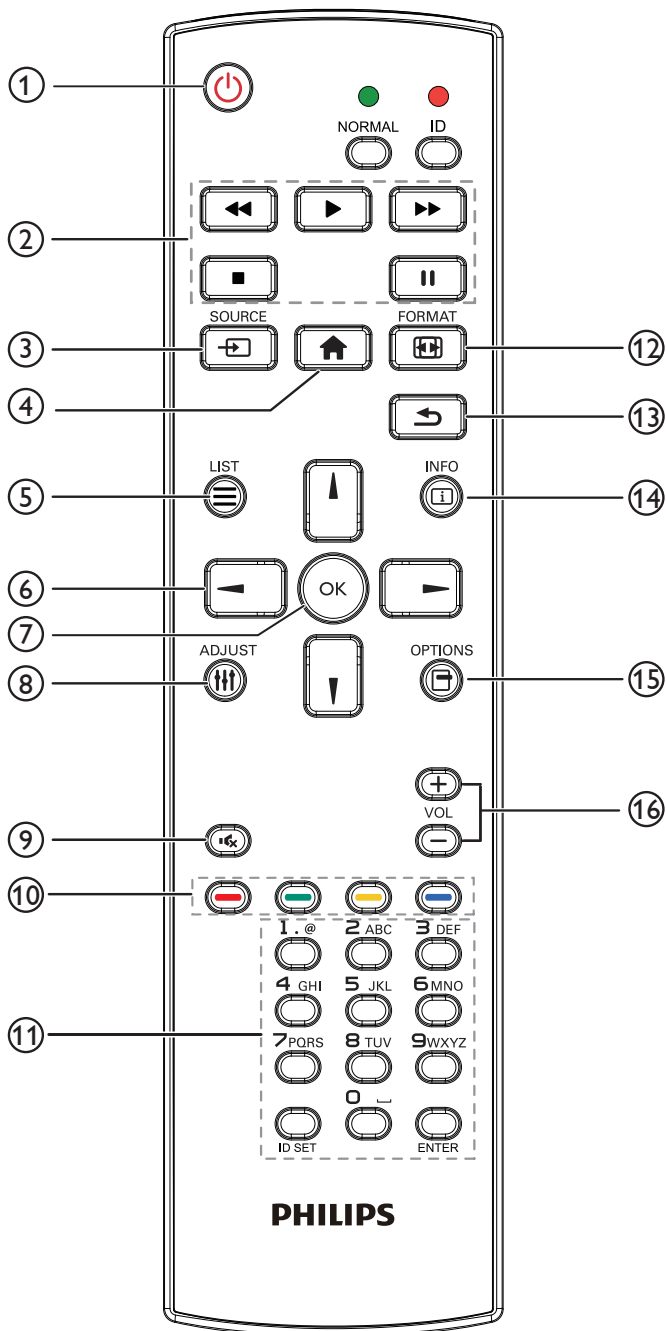

① [🔌] Кнопка ПИТАНИЯ

Кнопка служит для включения или перевода монитора в режим ожидания.

Кнопка управляется только скаляром.

② Кнопки [▶] Кнопки [ВОСПРОИЗВЕДЕНИЕ]

1. Управление воспроизведением мультимедийных файлов (видео/ аудио/ изображения).

Существует 4 способа воспроизведения мультимедийных файлов.

1) Диспетчер файлов

Найдите мультимедийный файл через Диспетчер файлов и выберите его для воспроизведения.

2) Проигрыватель Media Player -> Составить -> изменить или создать новый список воспроизведения -> выберите любые мультимедийные файлы -> нажмите кнопку [▶] для прямого воспроизведения мультимедийного файла.

3) Проигрыватель Media Player -> Воспроизведение -> выберите список воспроизведения, в котором имеются файлы -> нажмите кнопку [OK] для воспроизведения всех мультимедийных файлов из списка воспроизведения.

4) Задайте список воспроизведения мультимедиа в разделе «Загруз. источн.» или «Расписание» экранного меню.

2. Воспроизведение файла PDF

Существует 3 способа воспроизведения мультимедийных файлов.

1) Диспетчер файлов

Найдите файл pdf через Диспетчер файлов и выберите его для воспроизведения.

2) Проигрыватель PDF -> Воспроизведение -> выберите список воспроизведения, в котором имеются файлы -> нажмите кнопку [OK] для воспроизведения всех файлов PDF из списка воспроизведения.

3) Задайте список воспроизведения pdf в разделе «Загруз. источн.» или «Расписание» экранного меню.

3. Чтобы прервать воспроизведение PDF, видео или песен, нажмите кнопку [■]. При повторном нажатии кнопки [▶] воспроизведение файла начнется сначала.

4. Чтобы приостановить воспроизведение PDF, видео или песен, нажмите кнопку [⏸].

5. Все мультимедийные файлы или файлы pdf должны находиться во вложенных папках каталога «philips», расположенного в корневом каталоге указанного запоминающего устройства (встроенная ЗУ / USB накопитель / карта памяти SD). Все вложенные папки (видео/фото/музыка/pdf) именованы по типу мультимедиа и не изменяются.

Видео: {root dir of storage}/philips/video/

Фото: {root dir of storage}/philips/photo/

Музыка: {root dir of storage}/philips/music/

PDF файлы: {root dir of storage}/philips/pdf/

Обратите внимание, что к корневым каталогам трех хранилищ относятся

Встроенная память: /sdcard

USB-накопитель: /mnt/usb_storage

Карта памяти SD: /mnt/external_sd

③ [↔] кнопка SOURCE (Источник)

Выберите источник входного сигнала.

Кнопка управляется только скаляром.

④ [🏠] Кнопка Главная страница

Зайдите в экранное меню.











Кнопка управляется только скаляром.

⑤ Кнопка [☰] СПИСОК

1. В тексте веб-страницы переместите фокус вверх, на следующие доступные для щелчка элементы.

2. Переместите фокус вверх, на следующий элемент управления или виджет, например, кнопки.

6 Кнопки навигации

1. Навигация в меню и выбор элементов.
2. В тексте веб-страницы эти кнопки служат для управления линейкой прокрутки экрана. Нажмите кнопку  или  для перемещения вертикальной линейки прокрутки вверх или вниз. Нажмите кнопку  или  для перемещения горизонтальной линейки прокрутки влево или вправо.
3. Для файлов PDF,
 - » если выполняется увеличение или уменьшение, нажмите кнопку , ,  или  для настройки положения экрана.
 - » если не выполняется увеличение или уменьшение, нажмите кнопку  для перехода на следующую страницу.
 - нажмите кнопку  для перехода на предыдущую страницу.

7 Кнопка [OK]

Подтверждение ввода или выбора.

8 [H] Кнопка НАСТРОЙКА





1. В тексте веб-страницы переместите фокус вниз, на следующие доступные для щелчка элементы.
2. Переместите фокус вниз, на следующий элемент управления или виджет, например, кнопки.

9 [M] Кнопка БЕЗ ЗВУКА



Служит для выключения/включения звука.

Кнопка управляется только скаляром.

10 [Red] [Green] [Yellow] [Blue] Цветные кнопки

1.  : Нет функции или источник Android. Эти две кнопки управляются только скаляром.
2. Для файлов PDF,
 - кнопка  служит для увеличения изображения;
 - кнопка  служит для уменьшения изображения.
 После выполнения увеличения или уменьшения нажмите кнопку , чтобы восстановить исходный размер файла pdf.

11 Кнопки [Цифры / ID SET / ВВОД]

1. Нет функций для ID SET  и ВВОД  на источнике Android. Эти кнопки управляются только скаляром.
2. Для файла PDF введите номер страницы числовыми кнопками и нажмите кнопку  для прямого перехода на указанную страницу.

12 [F] Кнопка ФОРМАТ

Изменение формата изображения. Кнопка управляется только скаляром.

13 [Back] Кнопка НАЗАД

Возврат на предыдущую страницу или выход из предыдущей функции.

14 [i] Кнопка ИНФОРМАЦИЯ

1. Просмотр информации о текущем входном сигнале. Информация показана скаляром.
2. Проигрыватель Media Player -> Составить -> изменить или создать новый список воспроизведения -> выберите любые мультимедийные файлы -> нажмите кнопку  для отображения сведений о выбранном мультимедийном файле.

15 [G] Кнопка ПАРАМЕТРЫ

Откройте панель инструментов проигрывателя Media Player или Проигрыватель PDF.

1. Проигрыватель Media Player -> Составить -> Изменить или создать новый список воспроизведения -> нажмите кнопку  для открытия панели инструментов. Панель инструментов открывается с левой стороны экрана.
2. Проигрыватель PDF -> Составить -> Изменить или создать новый список воспроизведения -> нажмите кнопку  для открытия панели инструментов. Панель инструментов открывается с левой стороны экрана.

16 [-] [+] Кнопка регулирования громкости

Настройка громкости. Кнопки управляются только скаляром.

2.4. Крышка отсека для карты памяти SD

- Чтобы закрыть карту Micro SD, прикрепите крышку отсека для карт SD винтами.

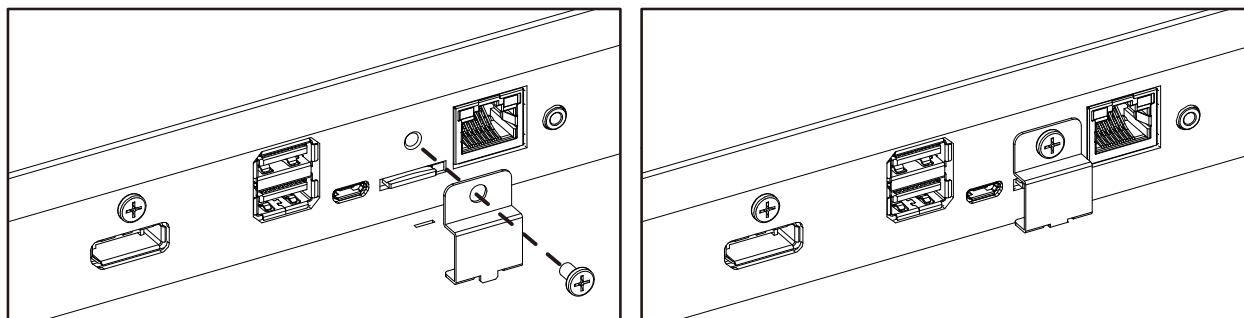

3. Подключение внешнего оборудования

3.1. Подключение внешнего оборудования (DVD/VCR/VCD)

3.1.1. Использование входа видеосигнала HDMI

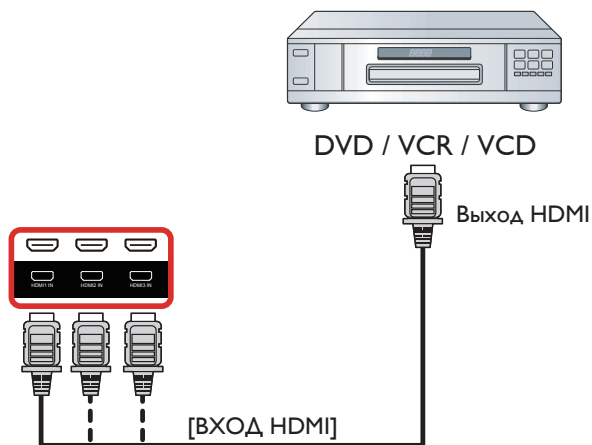

3.2. Подключение ПК

3.2.1. Использование входа VGA

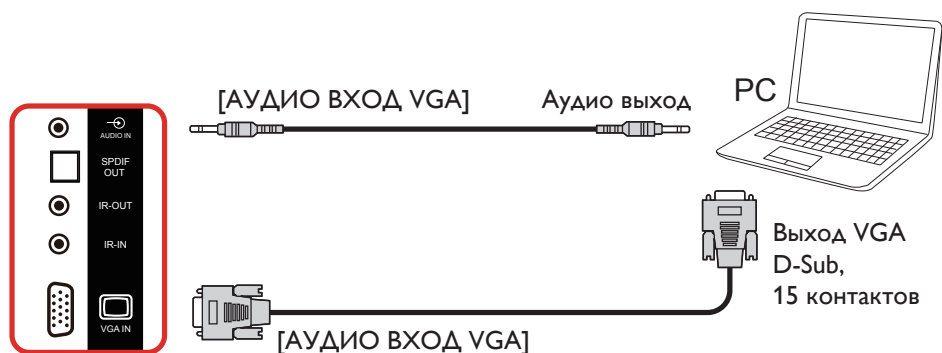

3.2.2. Использование входа DVI

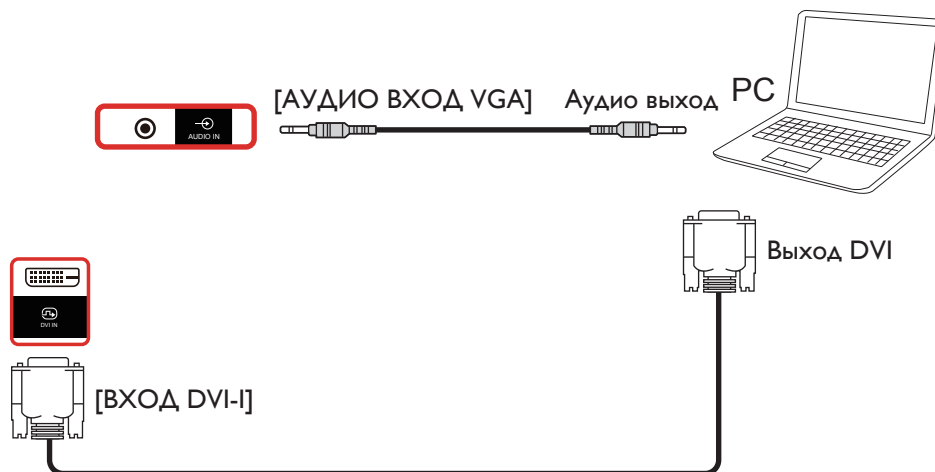

3.2.3. Использование входа HDMI

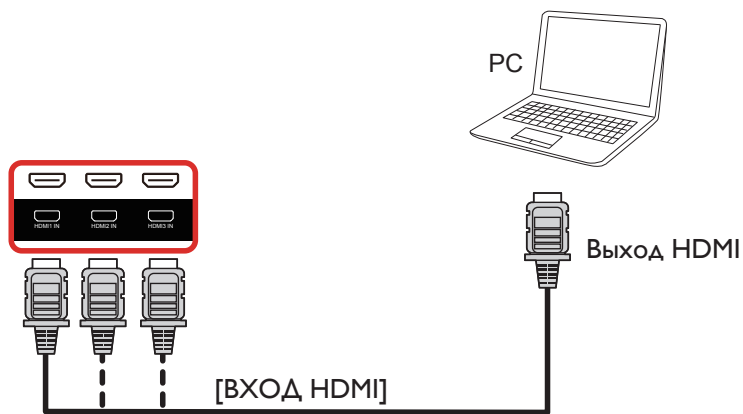

3.2.4. Использование входного разъема DisplayPort

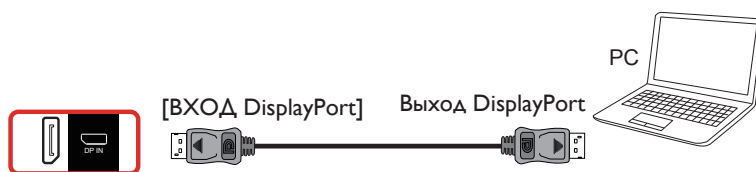

3.3. Подключение аудио оборудования

3.3.1. Подключение внешних динамиков

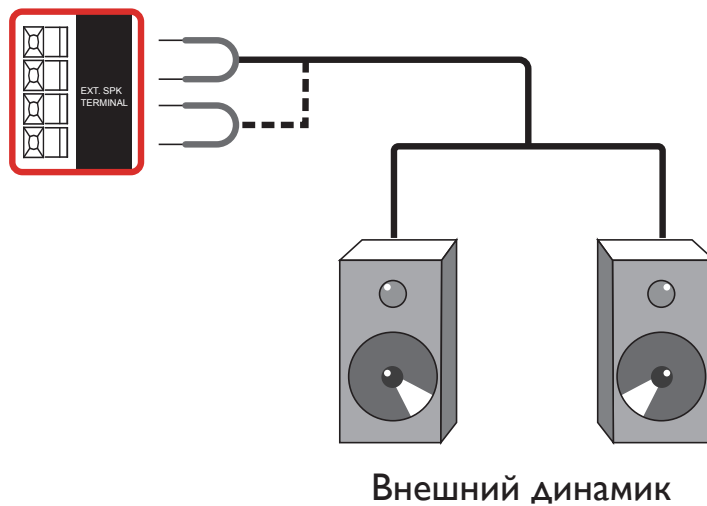

3.3.2. Подключение внешнего источника звукового сигнала

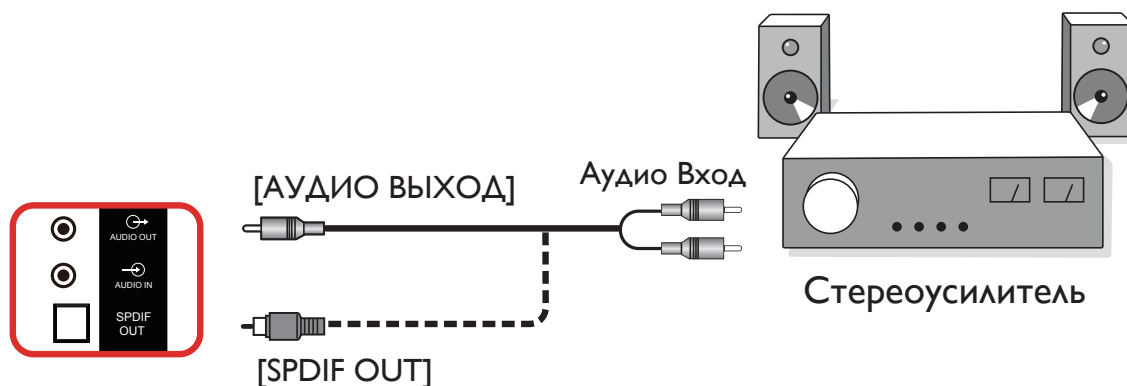

3.4. Подключение нескольких мониторов «цепочкой»

Для таких приложений, как панель меню, можно последовательно соединить между собой несколько мониторов.

3.4.1. Подключение монитора

Подключите разъем [ВЫХОД RS232] МОНИТОР 1 к разъему [ВХОД RS232] МОНИТОР 2.

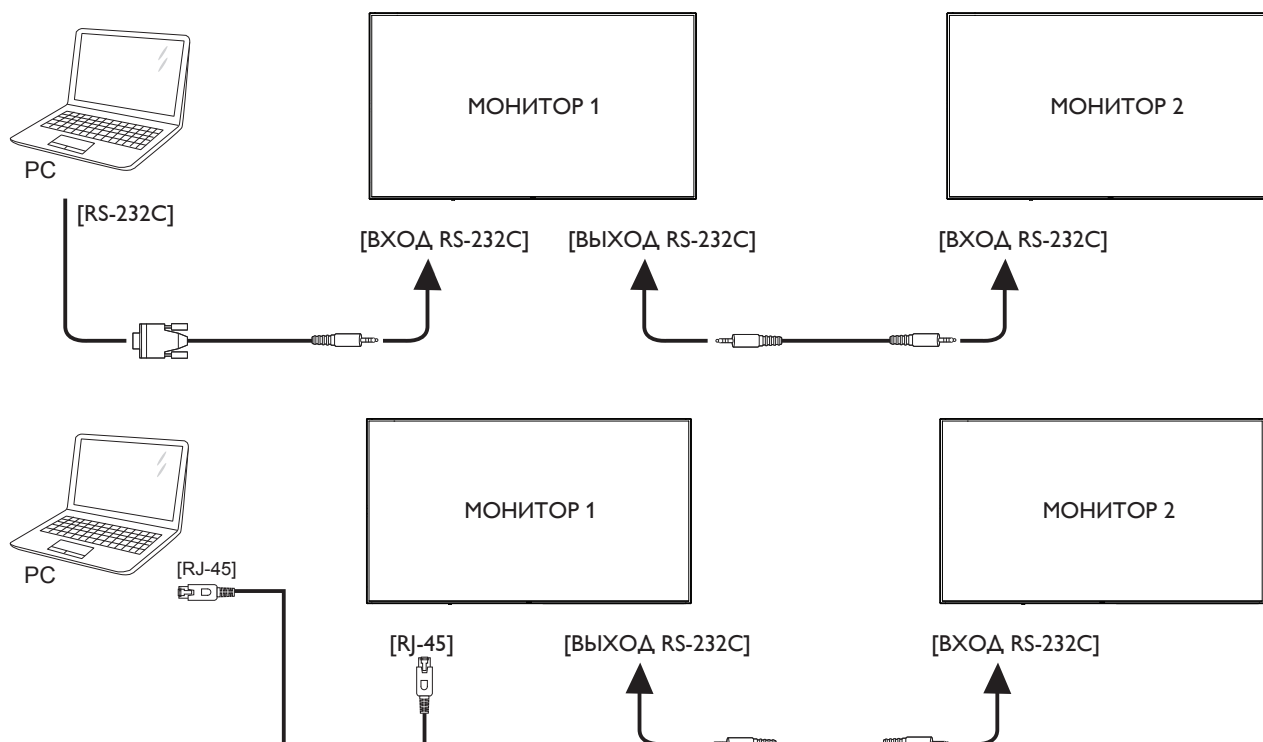

3.4.2. Подключение источника цифрового видеосигнала

Подключите разъем [ВЫХОД DP] МОНИТОРА 1 к разъему [ВХОД DP] МОНИТОРА 2.

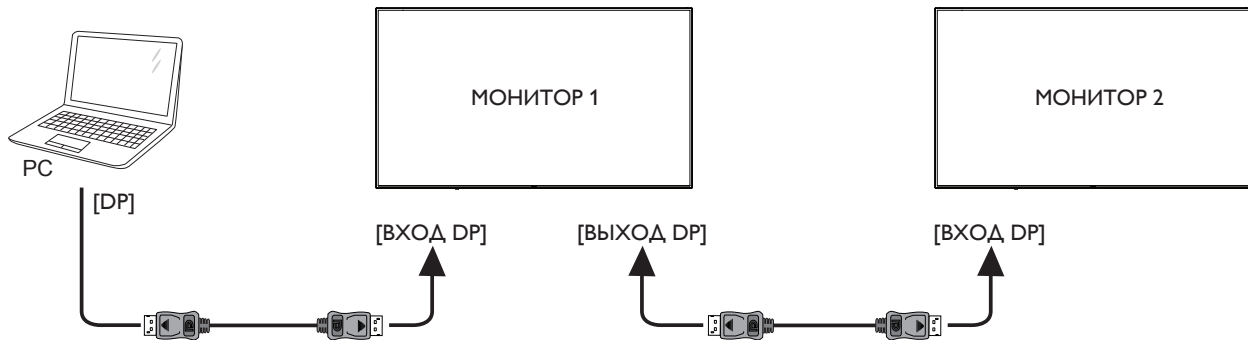

3.5. Подключение через ИК-порт

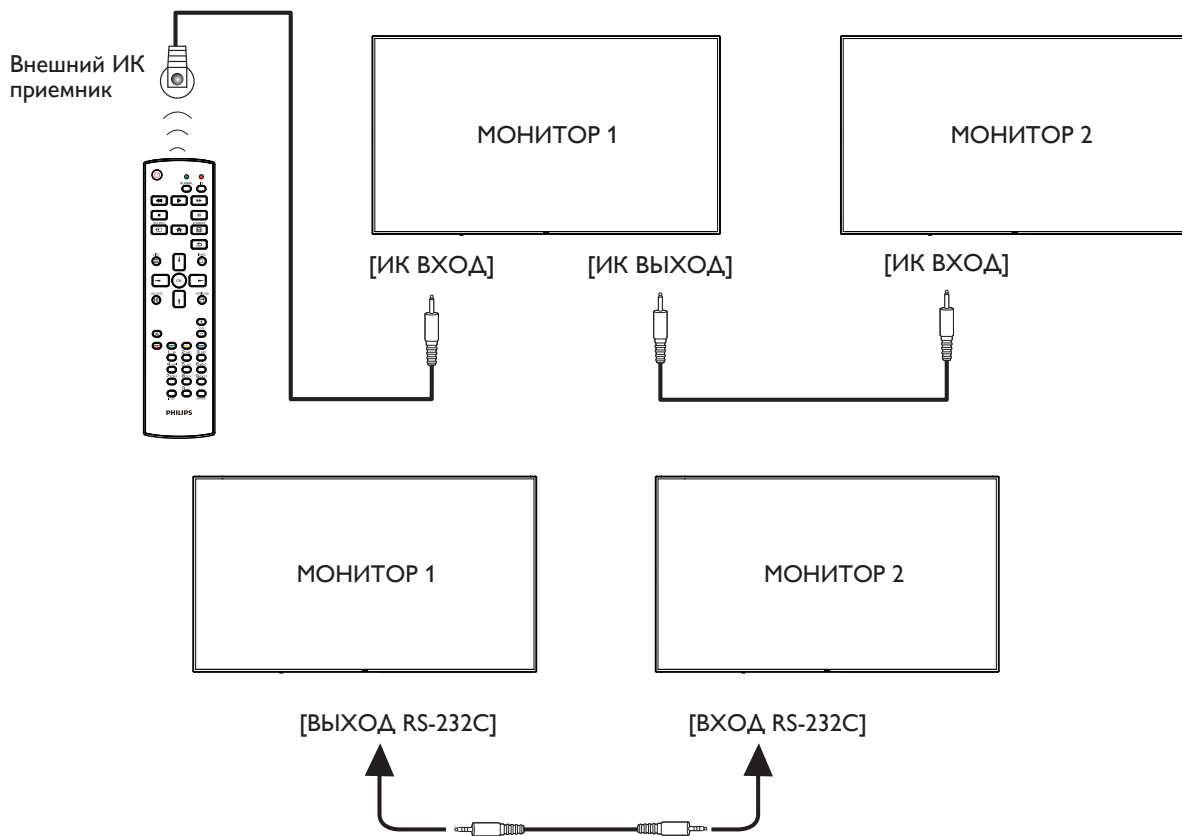

ПРИМЕЧАНИЕ.

1. Датчик пульта ДУ монитора не работает при подключении к разъему [IR-ВХОД].
2. Сквозной ИК-канал допускает подключение не более 9 мониторов.
3. ИК-канал в последовательном подключении с использованием порта RS232 допускает подключение не более 9 мониторов.

3.6. Подключение ИК-канала управления



4. Эксплуатация

ПРИМЕЧАНИЕ. Описанные в данном разделе кнопки управления относятся к пульту ДУ, если не указано иное.

4.1. Просмотр подключенного источника видеосигнала

1. Нажмите кнопку **[↔]** ИСТОЧНИК.
2. Нажмите на кнопку **[M]** или **[I]** для выбора устройства, а затем на кнопку **[OK]**.

4.2. Изменение формата изображения

Можно изменить формат изображения в соответствии с параметрами источника видеосигнала. Каждый источник видеосигнала поддерживает определенные форматы изображения.

Доступные форматы изображения зависят от источника видеосигнала.

1. Нажмите на кнопку **[FORMAT]** **FORMAT** (ФОРМАТ) для выбора формата изображения.
 - Режим ПК: {Полный} / {4:3} / {Реальный} / {21:9} / {Особый}.
 - Режим видео: {Полный} / {4:3} / {Реальный} / {21:9} / {Особый}.

4.3. Overview (Обзор)

1. Средство запуска Android PD:
 - Средство запуска Android PD представляет собой показанный ниже черный экран:

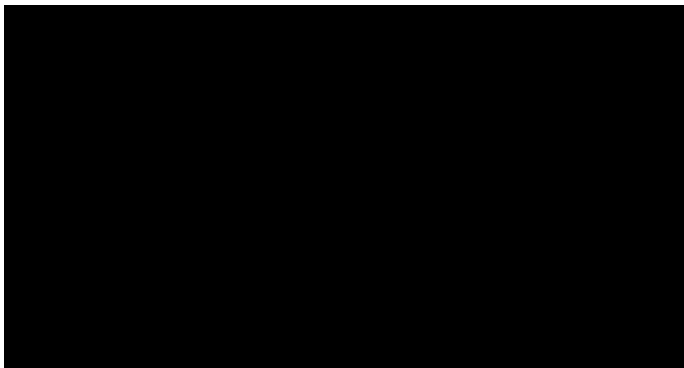

- Для выхода из любого приложения нажмите на клавишу Назад. На экране отобразится средство запуска Android PD.
- В случае возврата к средству запуска Android PD на экране появляется изображение-подсказка. Изображение-подсказка остается на экране в течение 5 секунд, как показано ниже:
- Изображение-подсказка содержит рекомендацию нажатия на клавишу источника для смены источника сигнала.

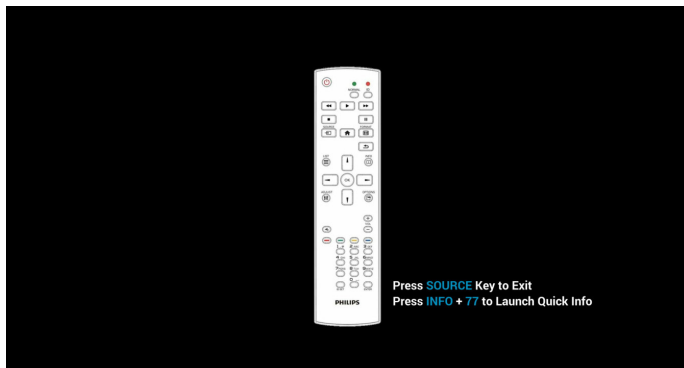

2. Режим администратора:

- Чтобы войти в режим администратора, нажмите кнопку «Home + 1888». Убедитесь, что после нажатия кнопки «Home» откроется главное экранное меню, затем нажмите подряд цифры 1888. Два быстрых нажатия на кнопку «Home» не будут активной комбинацией горячей кнопки.
- В режиме администратора отображается пять значков: «Settings» (Настройки), «Apps» (Приложения), «Network» (Сеть), «Storage» (Память) и «Help» (Справка).
- При выходе из режима администратора система возвращается к последнему источнику.

Главная страница режима администратора содержит пять элементов: «Settings» (Настройки), «Apps» (Приложения), «Network» (Сеть), «Storage» (Память) и «Help» (Справка).

Settings (Параметры): переход на страницу настройки.

Applications (Приложения): отображение всех приложений.

Network (Сеть): установка Wi-Fi, Ethernet и мобильной сети (дополнительно).

Storage (Память): переход на страницу памяти.

Help (Справка): отображение QR-кода.

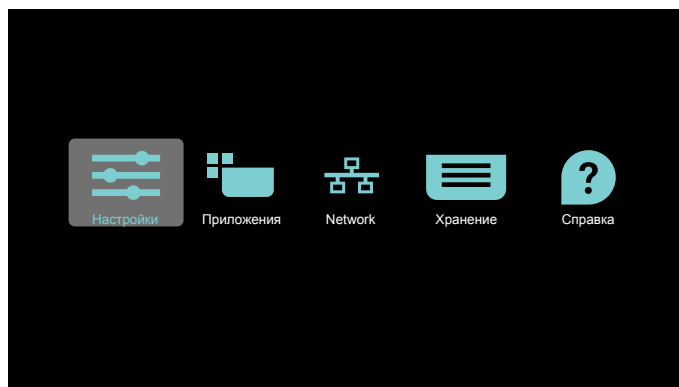

1) Страница Settings (Настройки):

Settings (Параметры): переход на страницу настройки.

Signage Display (Дисплей цифровой вывески): переход на страницу настройки дисплея цифровой вывески.

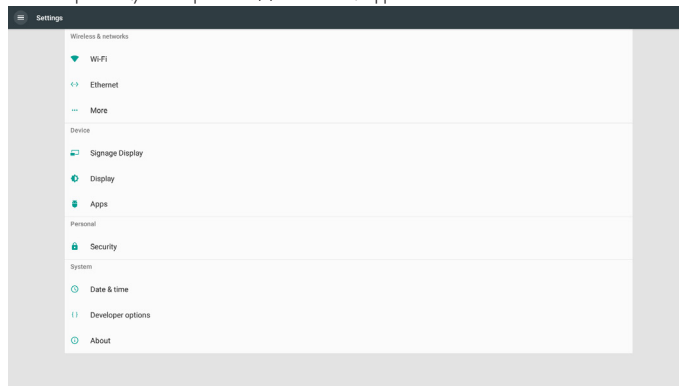

2) Страница приложения:

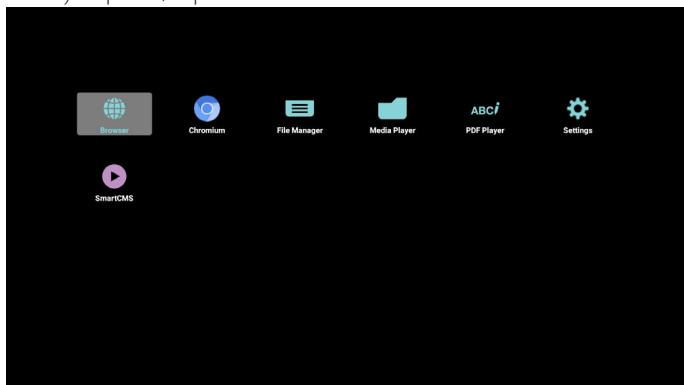

3) Страница Network (Сеть)



4) Страница Storage (Память):

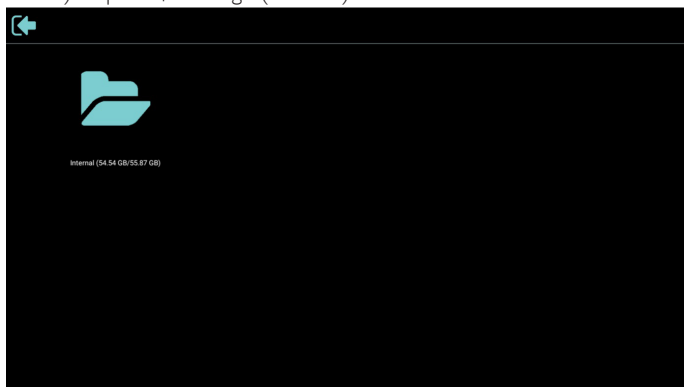

5) Страница справки:

Отображение страницы с QR-кодом.



4.4. Media Player (Медиаплеер)

4.4.1. Взаимодействие экранного меню с медиаплеером:

- Загруз. источн.:
 - Input (Вход):
 - При выборе источника «Медиаплеер» rd автоматически переходит к медиаплееру после завершения загрузки.
 - Playlist (Плейлист):
 - 0 : возврат на главную страницу медиаплеера.
 - 1 - 7 : переход к медиаплееру и автоматическое воспроизведение «Файл 1 - Файл 7» из плейлиста.
- Расписание работы:
 - Today (Сегодня)
 - Отображение даты и времени.
 - 1 - □7 :
 - Можно установить 7 расписаний.
 - On/Off (Вкл./Выкл.):
 - Установка времени начала и времени завершения.
 - Input (Вход):
 - При выборе источника «Медиаплеер» rd автоматически переходит к медиаплееру после истечения времени.
 - ПН, ВТ, СР, ЧТ, ПТ, СБ, ВС, Ежедневно:
 - установите цикл действия.
 - Play list (Плейлист):
 - 0 : возврат на главную страницу медиаплеера.
 - 1 - 7 : переход к медиаплееру и автоматическое воспроизведение «Файл 1 - Файл 7» из плейлиста.
 - Clear all (Очистить все)

4.4.2. Знакомство с проигрывателем Media Player:

- Главная страница проигрывателя Media Player содержит три элемента: «Play» (Воспроизведение), «Compose» (Составить) и «Settings» (Настройки).
 Play (Воспроизведение): выбор списка воспроизведения.
 Compose (Составить): изменение списка воспроизведения.
 Settings (Параметры): настройка свойств воспроизведения.

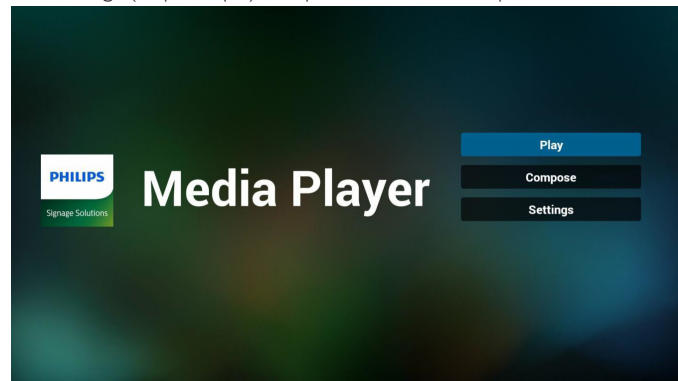

- Выберите «Play» (Воспроизведение) на главной странице. Сначала следует выбрать один список воспроизведения для воспроизведения с ФАЙЛА 1 до ФАЙЛА 7. Значок карандаша указывает на то, что в списке воспроизведения находятся файлы.

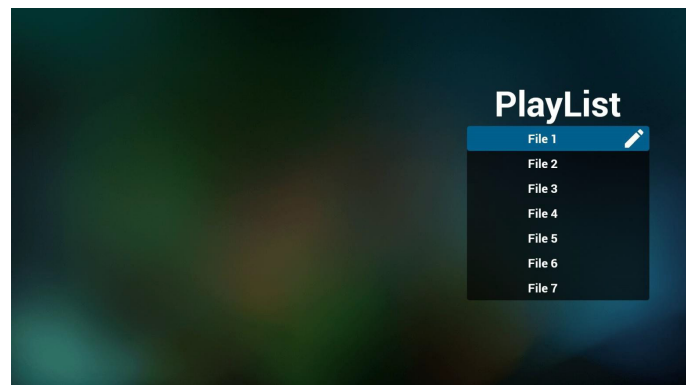

- Выберите «Compose» (Составить) на главной странице. Сначала следует выбрать один список воспроизведения для изменения с ФАЙЛА 1 до ФАЙЛА 7. Значок карандаша указывает на то, что в списке воспроизведения находятся файлы.

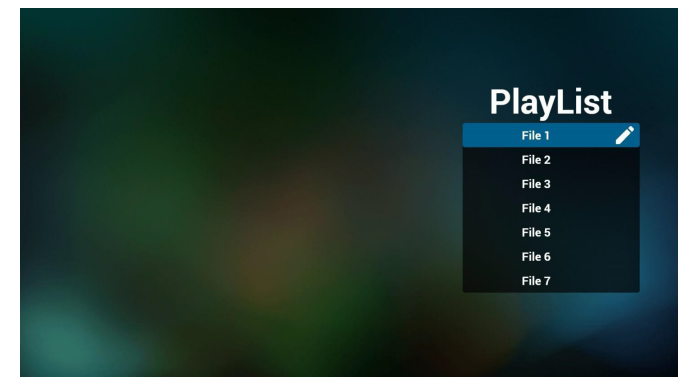

- При выборе пустого списка воспроизведения приложение запрашивает выбор носителя информации. Все мультимедийные файлы должны находиться в папке /philips/ корневого каталога.

Пример.

Видео: {root dir of storage}/philips/video/

Фото: {root dir of storage}/philips/photo/

Музыка: {root dir of storage}/philips/music/

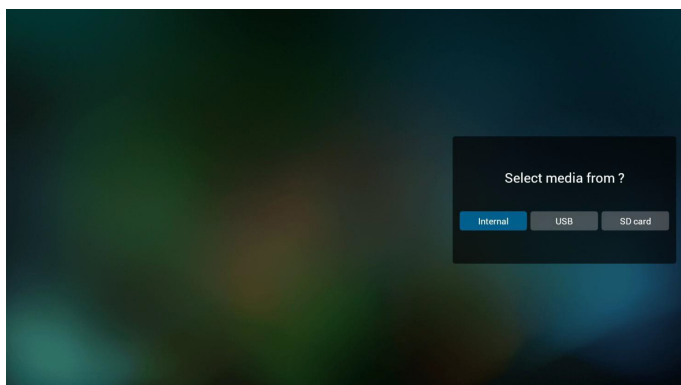

5. Чтобы изменить или удалить список воспроизведения, в котором находятся файлы, выберите нужный список воспроизведения, отмеченный значком карандаша.

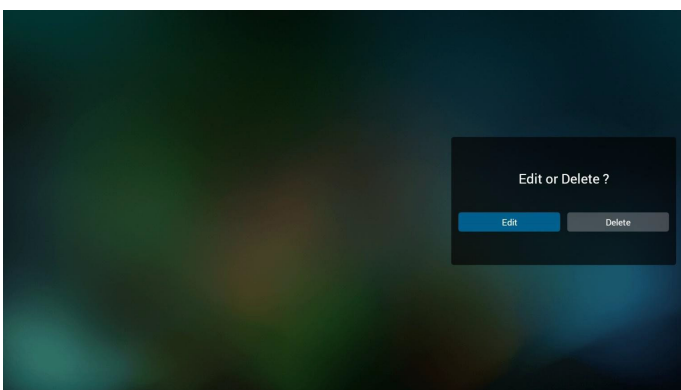

6. После запуска изменения списка воспроизведения отображается показанное ниже окно.
Source (Источник) - файлы в памяти.
Playlist (Список воспроизведения) - файлы в списке воспроизведения.
Клавишам пульта ДУ соответствуют 4 значка.
Option key (Клавиша «Параметр») - запуск ползунка
Play key (Клавиша Воспроизведение) - воспроизведение мультимедийного файла.
Info key (Клавиша Сведения) - просмотр сведений о носителе информации.
Ok key (Клавиша ОК) - выбор/отмена выбора файла.

6-1 на ползунке помогает выполнить следующие действия:

- select all (выбрать все): выбор всех файлов на ЗУ.
- delete all (удалить все): удаление всех файлов из списка воспроизведения.
- add/remove (добавить/удалить): обновление списка воспроизведения от источника.
- sort (сортировка): сортировка списка воспроизведения.
- save/abort (сохранить/отменить): сохранение или отмена сохранения списка воспроизведения.
- back (назад): возврат.

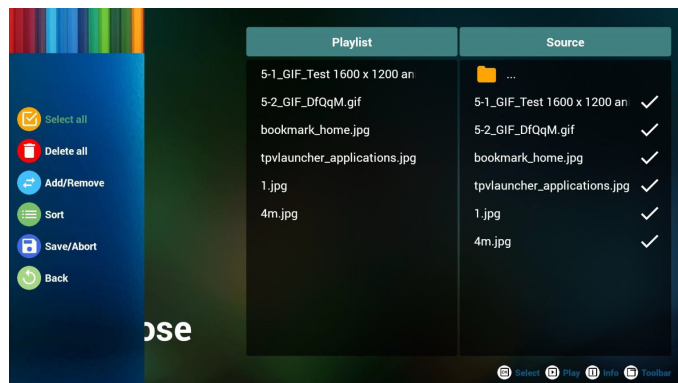

7. При выборе «Sort» (Сортировка) на ползунке можно изменить порядок файлов по очереди.

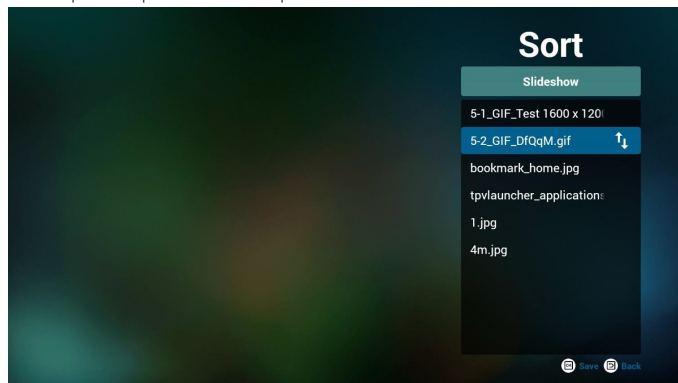

8. Выберите нужный файл и нажмите клавишу Информация для просмотра подробных сведений.



9. Выберите нужный файл и нажмите клавишу Play (Воспроизведение) для прямого воспроизведения мультимедийного файла.



10. Если список воспроизведения составляется только из файлов изображений, перед сохранением приложение выводит запрос о наложении фоновой музыки при просмотре в режиме показа слайдов.

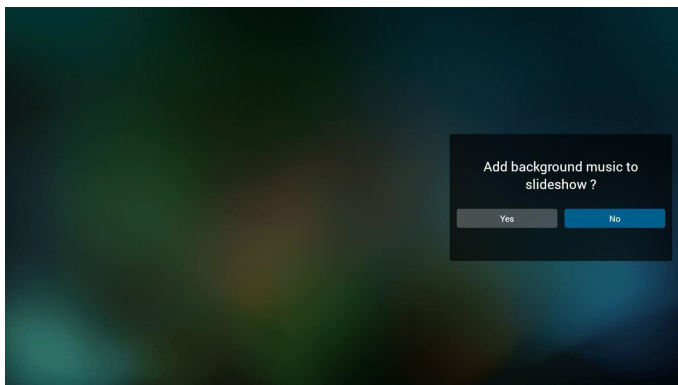

11. Выберите меню «Settings» (Настройки) на главной странице. Меню состоит из трех частей: «Repeat Mode» (Режим повтора), «Slideshow Effect» (Эффект показа слайдов) и «Effect Duration» (Длительность эффекта).
 Repeat Mode (Режим повтора): режим воспроизведения.
 Slideshow Effect (Эффект показа слайдов): эффект показа слайдов из фотографий.
 Effect Duration (Длительность эффекта): длительность фотоэффекта.

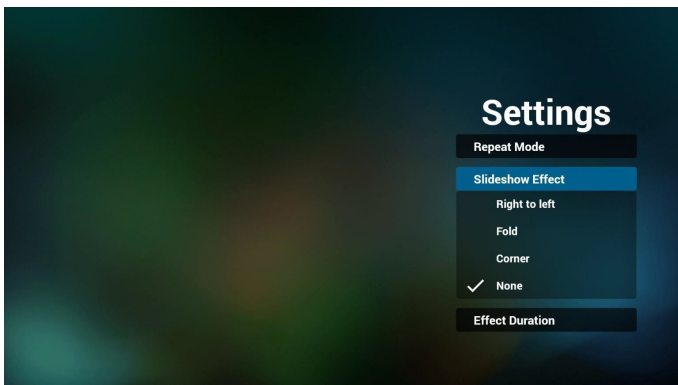

Горячие клавиши Мультимедиа

- Play (Воспроизведение): Воспроизведение файла.
- Pause (Пауза): приостановка файла.
- Fast forward (Ускоренная перемотка вперед): перемотка на 20 секунд. (Фотография не поддерживается)
- Rewind (Перемотка назад): перемотка назад на 10 секунд. (Фотография не поддерживается)
- Stop (Стоп): Остановка файла и возврат в начало. Если воспроизводится файл gif, кнопка имеет функцию паузы.

12. Сведения о формате мультимедийных файлов см. в **Page 54**
Поддерживаемые форматы мультимедийных файлов.

13. Редактирование плейлиста по FTP.

Шаг 1. Создайте текстовый файл медиаплеера.

- Имя файла: mpplaylistX.txt, «X» означает номер плейлиста (1, 2, 3, 4, 5, 6, 7).

Например: mpplaylist1.txt, mpplaylist2.txt

- Содержание:

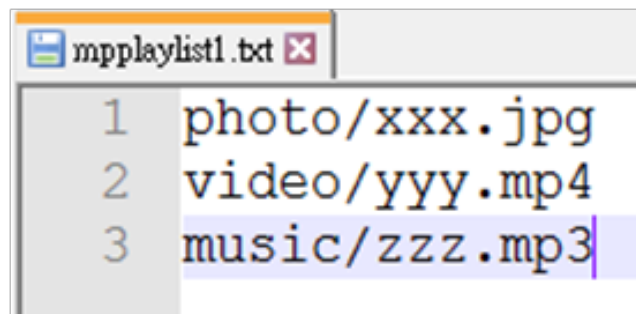

Примечание. если в файле плейлиста содержится видео и музыка, при воспроизведении музыкальных файлов на устройстве рд экран будет чёрного цвета.

Шаг 2. Скопируйте файл mpplaylistX.txt в папку «philips» на встроенном ЗУ. Для этого можно использовать FTP-сервер.

- Путь к файлу: /storage/emulated/legacy/philips
- Например, /storage/emulated/legacy/philips/mpplaylist1.txt

Шаг 3. Приготовьте мультимедийные файлы в папках «фото», «видео» и «музыка», вложенных в папку «philips», только на встроенном ЗУ.

- Например, /storage/emulated/legacy/philips/photo/xxx.jpg
 /storage/emulated/legacy/philips/video/yyy.mp4
 /storage/emulated/legacy/philips/photo/zzz.mp3

Шаг 4. После запуска приложения медиаплеера импорт текстового файла медиаплеера выполняется автоматически.

PS. После завершения импорта (текстового) файла плейлиста, если в него вносятся изменения с помощью пульта ДУ, эти изменения в нем не записываются.

4.5. Руководство по использованию приложения **Browser** (Браузер)

1. На главной странице приложения Браузер расположен один элемент: «Settings» (Настройки).

Для перехода на следующую страницу нажмите кнопку Настройки.

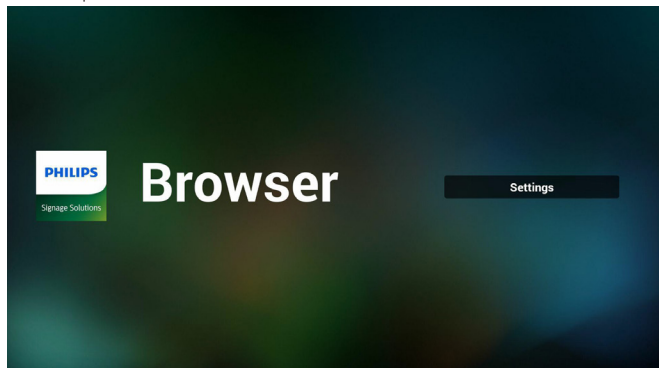

2. Пользователям доступен выбор значения от 1 до 7.
При нажатии на одну из кнопок отображается диалоговое окно.

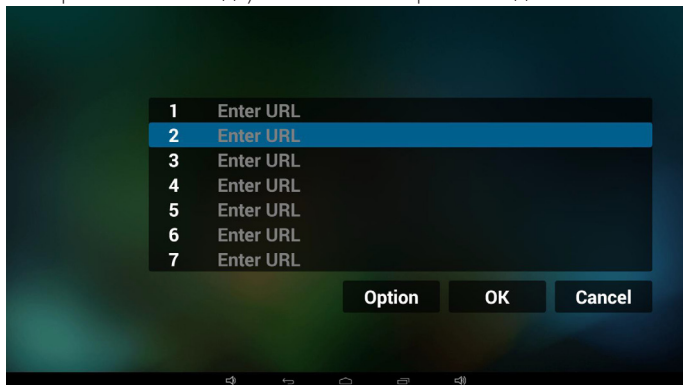

3. Введите url адрес и нажмите ОК для сохранения данных в Списке

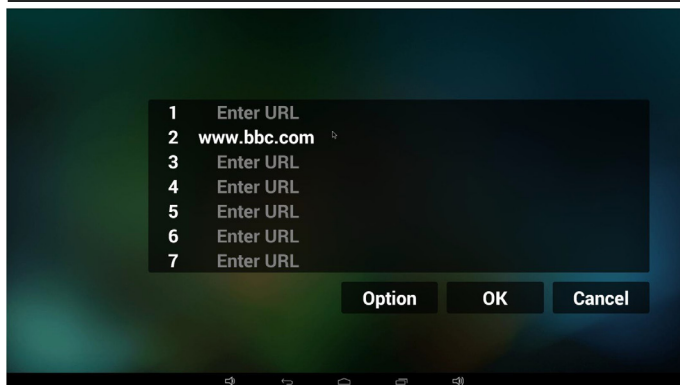
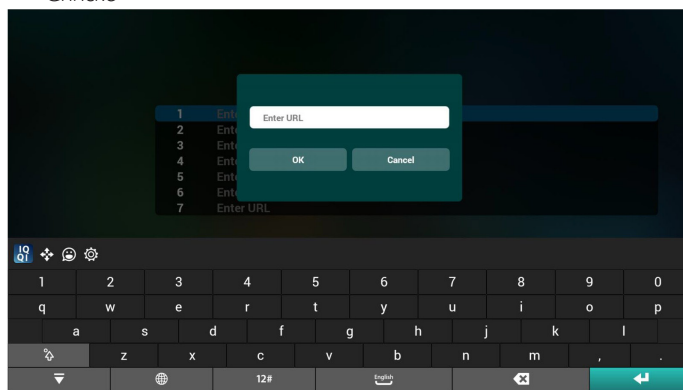

4. Нажмите «Option» (Параметр), чтобы вывести список в левой части экрана

Import (Импорт): Импортирование файла из списка url

Export (Экспорт): Экспортирование файла из списка url

Delete all (Удалить все): Удаление всех записей url в правой части экрана

Back (Назад): Эаккрытие списка в левой части экрана.

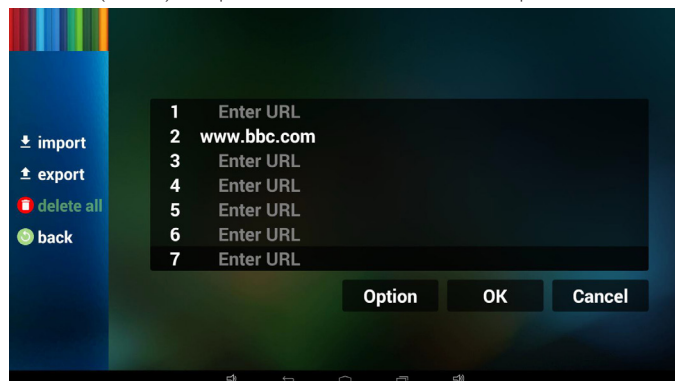

4.1 Import (Импорт)

- Нажмите кнопку Импорт

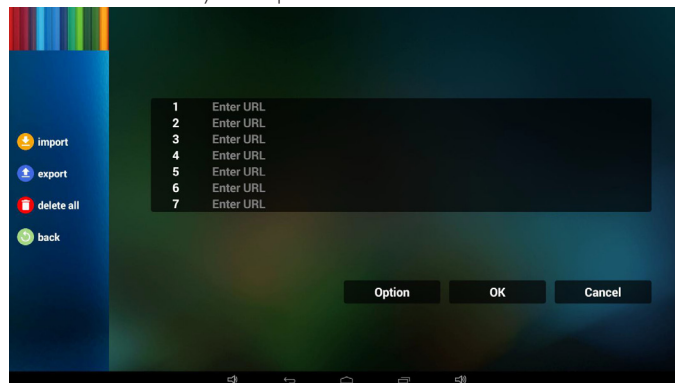

- Выберите ЗУ

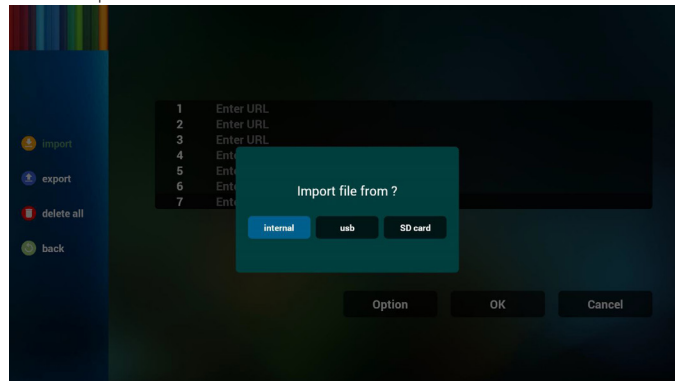

- Выберите файл с адресом url

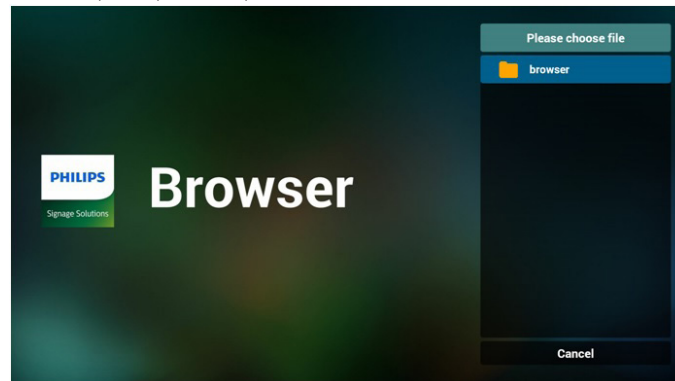

- Импортируйте файл, после чего в списке отобразится url

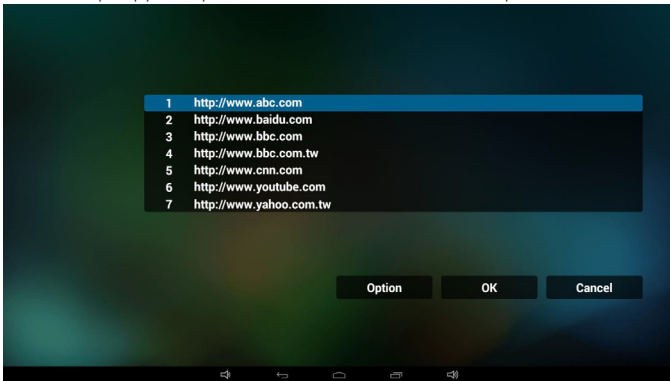

- Формат файлов для импортирования
Ниже показан допустимый формат файлов с расширением «txt»

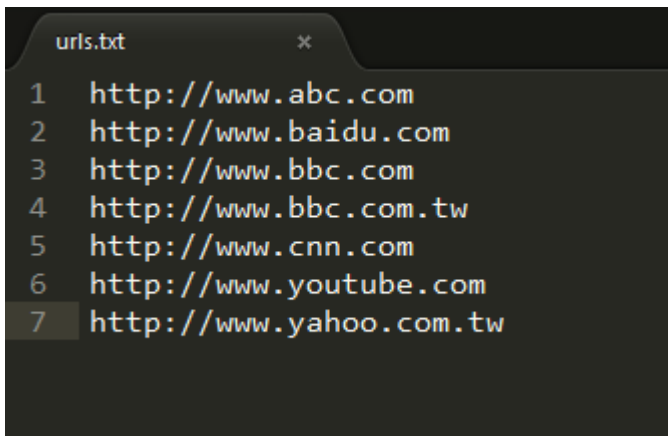

4.2 Export (Экспорт):

- Нажмите кнопку Экспорт

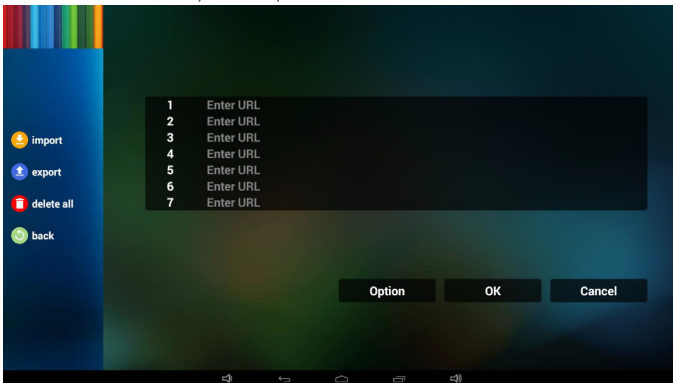

- Выберите ЗУ

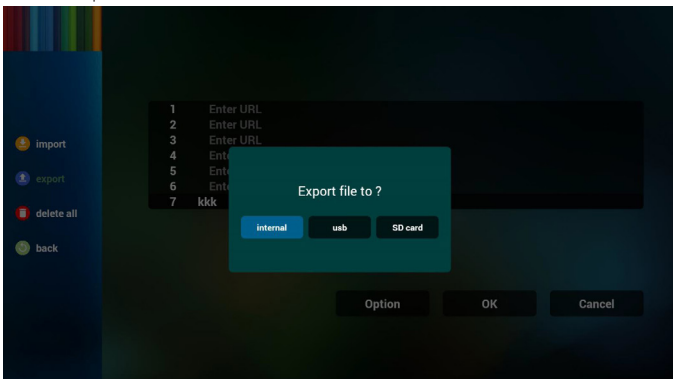

- Отображается диалоговое окно сохранения пути к файлу и имени файла.

Нажмите кнопку «save» (Сохранить), чтобы сохранить url адреса в списке.

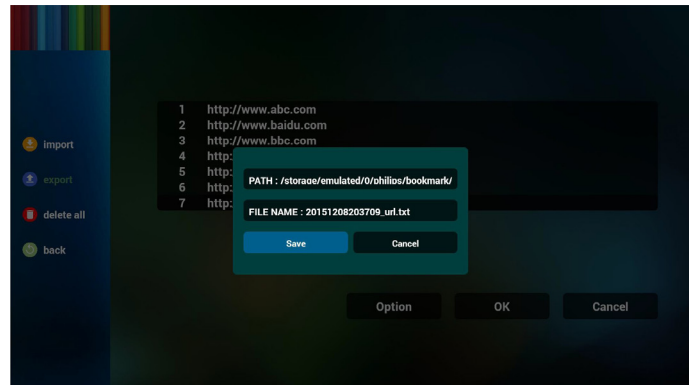

- Нажмите OK, чтобы завершить сохранение записей url

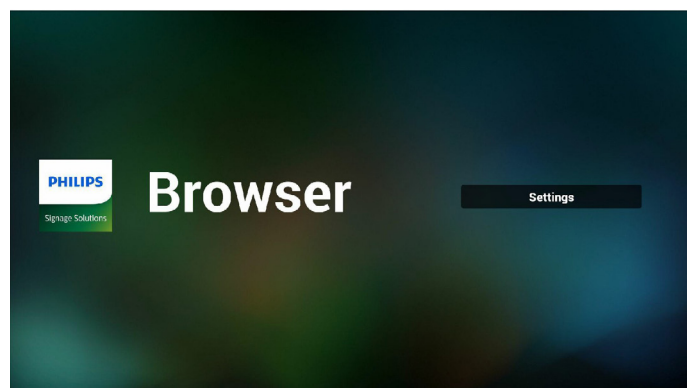
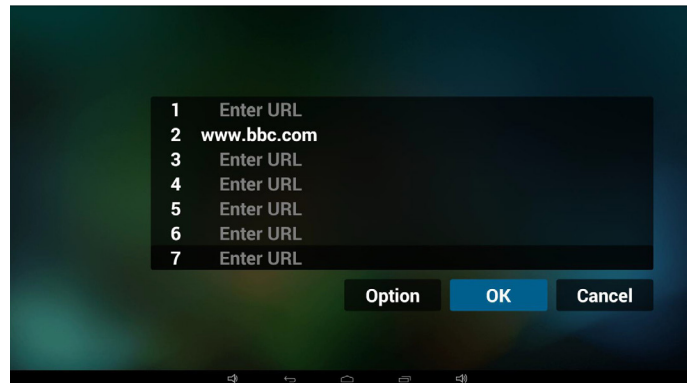

- На странице списка url адресов выберите непустой элемент для вывода диалогового окна редактирования или воспроизведения url. При нажатии кнопки «Edit» (Редактировать) отображается диалоговое окно редактирования url. При нажатии кнопки «Play» (Воспроизведение) отображается веб-страница с url адресом элемента.

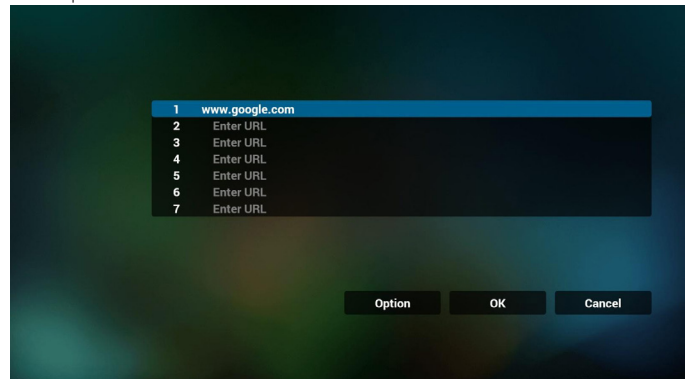

4.6. PDF Player (Проигрыватель PDF)

4.6.1. Взаимодействие экранного меню с проигрывателем pdf:

- Загруз. источн.:
 - Input (Вход):
 - При выборе источника «Проигрыватель PDF» PD автоматически переходит к проигрывателю PDF после завершения загрузки.
 - Playlist (Плейлист):
 - 0 : возврат на главную страницу проигрывателя PDF.
 - 1 - 7 : переход к проигрывателю PDF и автоматическое воспроизведение «Файл 1 - Файл 7» из плейлиста.
- Расписание работы:
 - Today (Сегодня):
 - Отображение даты и времени.
 - 1 - 7 :
 - Можно установить 7 расписаний.
 - On/Off (Вкл/Выкл.):
 - Установка времени начала и времени завершения.
 - Input (Вход):
 - При выборе источника «Проигрыватель PDF» PD автоматически переходит к проигрывателю PDF после истечения времени.
 - ПН, ВТ, СР, ЧТ, ПТ, СБ, ВС, Еженедельно:
 - установите цикл действия.
 - Play list (Плейлист):
 - 0 : возврат на главную страницу проигрывателя PDF.
 - 1 - 7 : переход к проигрывателю PDF и автоматическое воспроизведение «Файл 1 - Файл 7» из плейлиста.
 - Clear all (Очистить все)

4.6.2. Знакомство с проигрывателем PDF:

- Главная страница проигрывателя Проигрыватель PDF содержит три элемента: «Play» (Воспроизведение), «Compose» (Составить) и «Settings» (Настройки).
 Play (Воспроизведение): выбор списка воспроизведения.
 Compose (Составить): изменение списка воспроизведения.
 Settings (Параметры): настройка свойств воспроизведения.

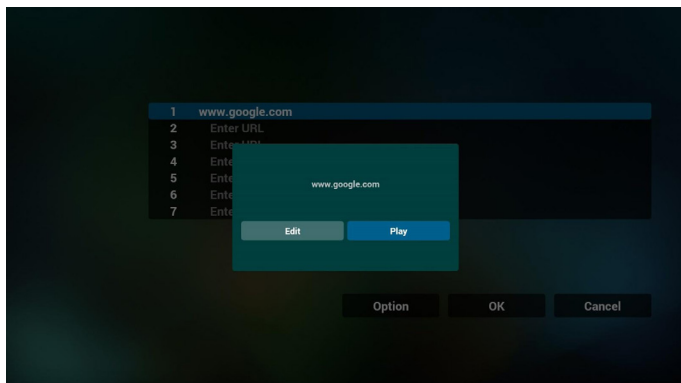
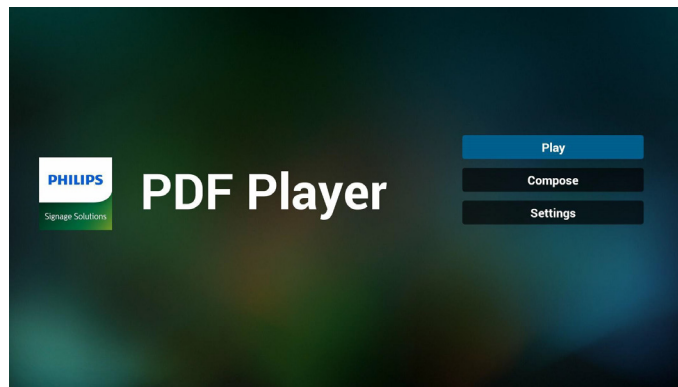

7. Взаимодействие экранного меню с приложением Браузер

7.1 Загруз. источн.

- Задайте Экранное меню => Настройка1 => Загруз. источн. => Вход - Браузер список воспроизведения 0.
В этом случае после загрузки PD открывает приложение Браузер.
- Задайте Экранное меню => Настройка1 => Загруз. источн. => Вход - Браузер список воспроизведения 1.
Затем в PD отображается веб-страница с первым Url в приложении Браузер.

7.2 Расписание работы

Задайте Экранное меню => Дополнит. => Расписание работы =>Время вкл.1, Время выкл.2, Вход - Браузер, в любой нужный день недели, и Список воспроизведения.

В завершение, поставьте галочку в окошке справа.

В PD отобразится веб-страница с Url в приложении Браузер при наступлении времени 1 и будет скрыта при наступлении времени 2.

8. Редактирование списка URL-адресов по FTP

Шаг 1. Создайте текстовый файл медиаплеера.

- Имя файла:bookmarklist.txt.
- Содержание:



Шаг 2. Скопируйте файл bookmarklist.txt в папку «philips» на встроенном ЗУ. Для этого можно использовать FTP-сервер.

- Путь к файлу: /storage/emulated/legacy/philips (для DL, PL)
Например, /storage/emulated/legacy/philips/bookmarklist.txt

Шаг 3. Запустите браузер для автоматического импортирования текстового файла браузера.

PS. После завершения импорта (текстового) файла плейлиста, если в него вносятся изменения с помощью пульта ДУ, эти изменения в нем не записываются.

2. Выберите «Play» (Воспроизведение) на главной странице. Сначала следует выбрать один список воспроизведения для воспроизведения с ФАЙЛА 1 до ФАЙЛА 7.

Значок карандаша указывает на то, что в списке воспроизведения находятся файлы.

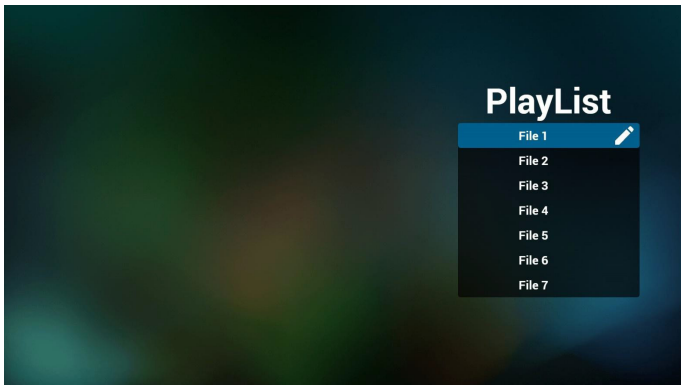

3. Выберите «Compose» (Составить) на главной странице. Сначала следует выбрать один список воспроизведения для изменения с ФАЙЛА 1 до ФАЙЛА 7.

Значок карандаша указывает на то, что в списке воспроизведения находятся файлы.

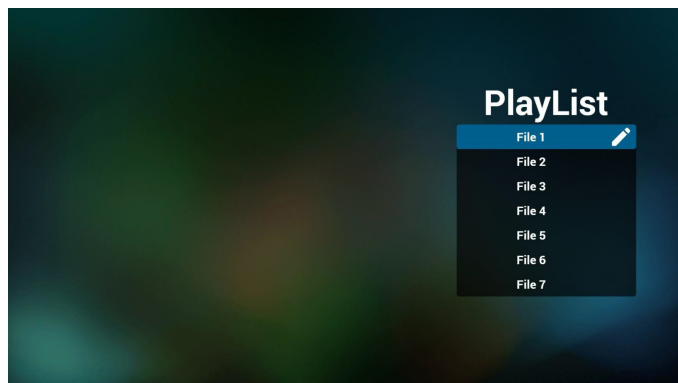

4. При выборе пустого списка воспроизведения приложение запрашивает выбор носителя информации.

Все мультимедийные файлы должны находиться в папке /philips/ корневого каталога. Пример.

PDF файлы: {root dir of storage}/philips/pdf/

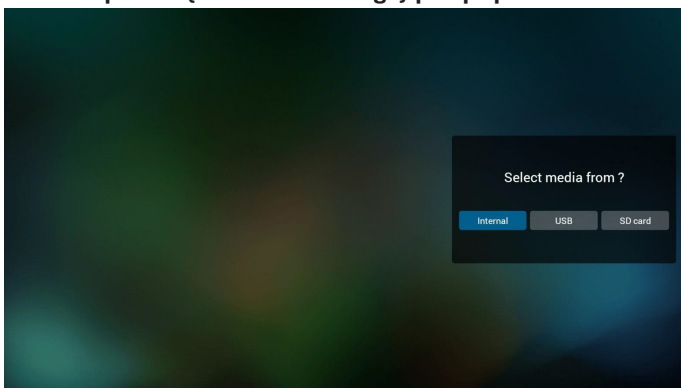

5. Чтобы изменить или удалить список воспроизведения, в котором находятся файлы, выберите нужный список воспроизведения, отмеченный значком карандаша.

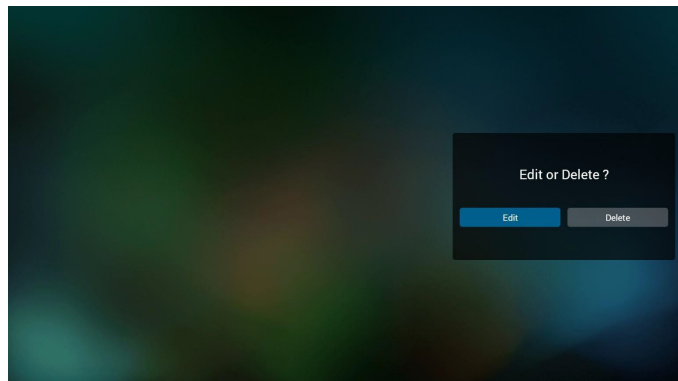

6. После запуска изменения списка воспроизведения отображается показанное ниже окно.

Source (Источник) - файлы в памяти.

Playlist (Список воспроизведения) - файлы в списке воспроизведения.

Клавишам пульта ДУ соответствуют 4 значка.

Option key (Клавиша Параметр) - запуск ползунка

Play key (Клавиша Воспроизведение) - воспроизведение мультимедийного файла.

Info key (Клавиша Сведения) - просмотр сведений о носителе информации.

Ok key (Клавиша ОК) - выбор/отмена выбора файла.

6-1. На ползунке помогает выполнить следующие действия:

- select all (выбрать все): выбор всех файлов на ЗУ.

- delete all (удалить все): удаление всех файлов из списка воспроизведения.

- add/remove (добавить/удалить): обновление списка воспроизведения от источника.

- sort (сортировка): сортировка списка воспроизведения.

- save/abort (сохранить/отменить): сохранение или отмена сохранения списка воспроизведения.

- back (назад): возврат.

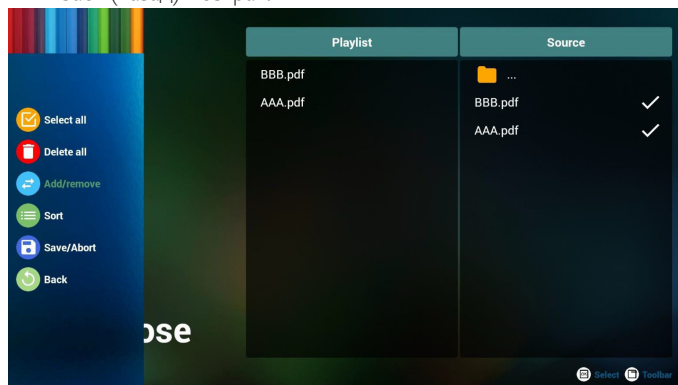

7. При выборе «Sort» (Сортировка) на ползунке можно изменить порядок файлов по очереди.

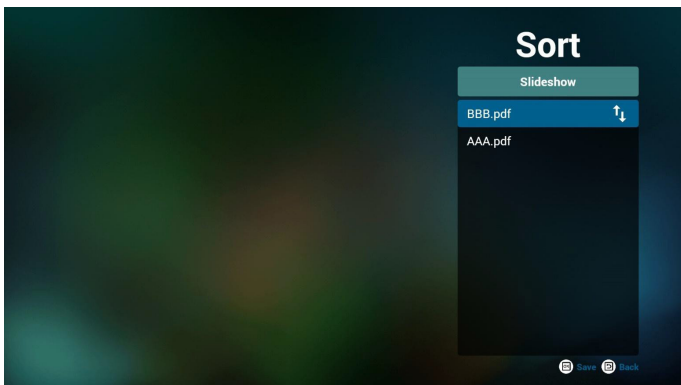

8. Выберите меню «Settings» (Настройки) на главной странице. Меню состоит из двух частей: «Repeat Mode» (Режим повтора) и «Effect Duration» (Длительность эффекта).
Repeat Mode (Режим повтора): режим воспроизведения.
Effect Duration (Длительность эффекта): длительность фотоэффекта.

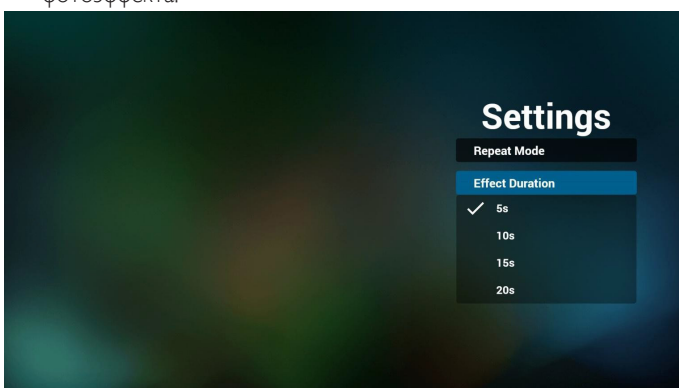

9. Редактирование списка файлов pdf по FTP.
Шаг 1. Создайте текстовый файл проигрывателя pdf.
- Имя файла: pdfplaylistX.txt, где «X» означает номер плейлиста (1,2,3,4,5,6,7).
Например, pdfplaylist1.txt, pdfplaylist2.txt
 - Содержание:

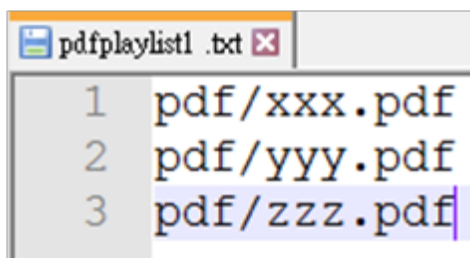

Шаг 2. Скопируйте файл pdfplaylistX.txt в папку «philips» на встроенном ЗУ. Для этого можно использовать FTP-сервер.

- Путь к файлу: /storage/emulated/legacy/philips (для DL, PL)
Например, /storage/emulated/legacy/philips/pdfplaylist1.txt

Шаг 3. Приготовьте файлы pdf в папке «pdf», вложенной в папку «philips», только на встроенном ЗУ.

- Например, /storage/emulated/legacy/philips/pdf/xxx.pdf
/storage/emulated/legacy/philips/pdf/yyy.pdf
/storage/emulated/legacy/philips/pdf/zzz.pdf

Шаг 4. После запуска проигрывателя pdf импорт текстового файла проигрывателя pdf выполняется автоматически.

PS. После завершения импорта (текстового) файла плейлиста, если в него вносятся изменения с помощью пульта ДУ, эти изменения в нем не записываются.

Горячие клавиши Мультимедиа:

Play (Воспроизведение): Воспроизведение файла.

Pause (Пауза): Приостановка страницы.

Fast forward (Ускоренная перемотка вперед): переход на следующую страницу. Если страница является окончанием файла, осуществляется переход к следующему файлу.

Rewind (Перемотка назад): возврат на последнюю страницу. Если страница является первой страницей файла, осуществляется переход к последнему файлу.

Stop (Стоп): возврат на первую страницу файла

Цветные горячие клавиши:

Blue (Синяя): Увеличение (+10%)

Yellow (Желтая): Уменьшение (-10%)

OK (OK): Восстановление масштаба

Кнопки со стрелками:

Up/Down/Left/Right (Вверх/Вниз/Влево/Вправо): Настройка страницы. (Если страница была увеличена или уменьшена)

Left (Влево): Предыдущая страница. (Если страница не была увеличена или уменьшена)

Right (Вправо): Следующая страница. (Если страница не была увеличена или уменьшена)

Combination key (Комбинация клавиш):

Числовая кнопка + ОК: выберите конкретную страницу и нажмите ОК для перехода на другую страницу.

- Нажмите числовую кнопку.

- Нажмите ОК, внизу страницы отобразится ее номер. Если указанный номер страницы превышает общее число страниц в файле, вы останетесь на исходной странице, внизу которой будет отображаться ее номер.

4.7. CMND & Play

1) Server (Сервер)

Установка адреса сервера CMND & Play

2) Account (Учетная запись)

Установка учетной записи CMND & Play

3) PIN Code (PIN-код)

Установка PIN-кода CMND & Play

4) Version (Версия)

Доступно два варианта: версия 2 и версия 3.

Версия 2

Использовать соглашение 2.0/2.2

Версия 3

Использовать соглашение 3.0/3.1

5) Content (Содержимое)

Можно выбрать любой из трех вариантов: встроенное ЗУ/ карта памяти SD/ USB-накопитель.

При выборе версии 2 пункт Сервер/Учетная запись/PIN-код будет неактивен.

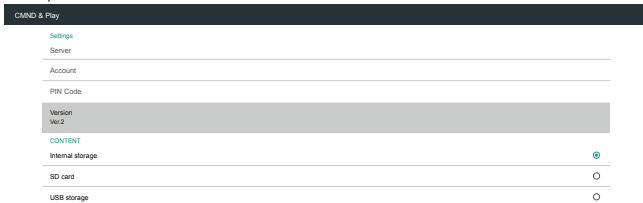

4.8. Custom App (Пользовательское приложение)

Пользователь может установить приложение для Пользовательского источника.

Примечание.

- (1) Отображать только приложения, установленные пользователем.
- (2) Не отображать приложения, предустановленные в системе.

4.8.1. Функции экранного меню:

RCU: Источник -> Особый

При установке пользовательского APK PD открывает пользовательское приложение, если источник был переключен в Пользовательский режим.

Если пользовательский APK не установлен, PD отображает черный экран при переключении источника в Пользовательский режим.

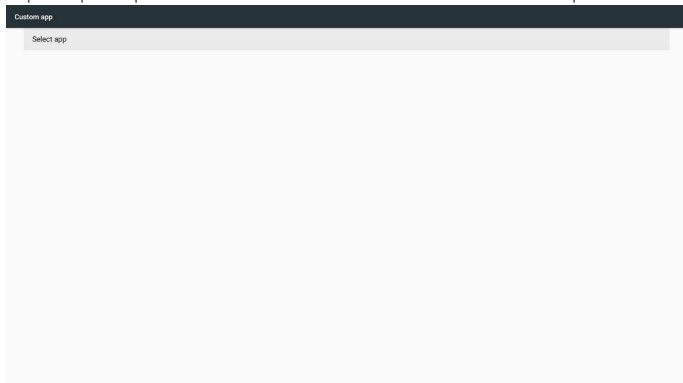

4.8.2. Описание функций

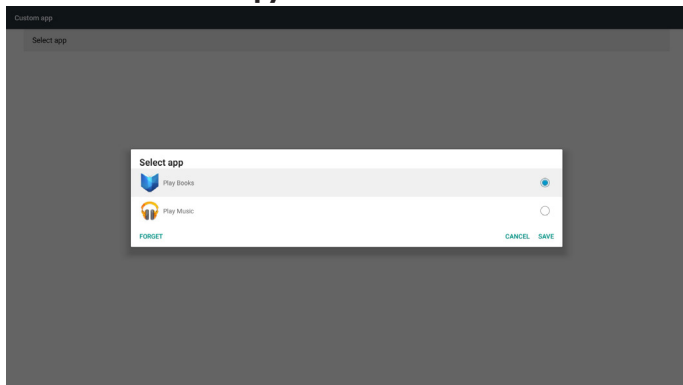

Save (Сохранить)

Выберите приложение, нажмите «Сохранить» для выполнения сохранения.

Forget (Забить)

Нажмите кнопку «Забить», чтобы удалить ранее сохраненную информацию.

Cancel (Отмена)

Не вносить изменений, сразу закрыть Windows.

Если пользовательский файл apk не установлен, отображается пустой список.

Нет параметров для выбора. Кнопки «Save (Сохранить)» и «Forget (Забить)» будут неактивны.

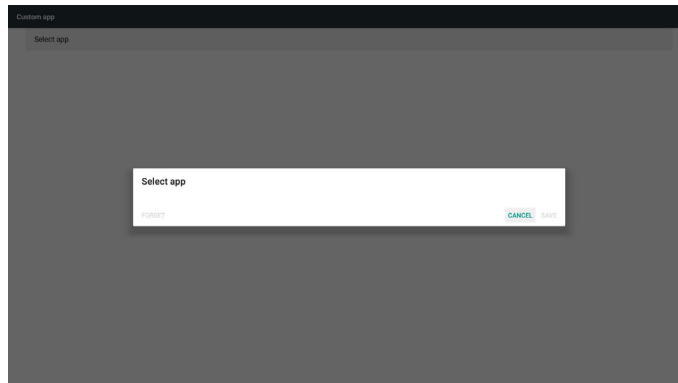

Если пользовательский файл apk установлен, можно выбрать его в списке

- Ситуация 1: Пользовательское приложение не установлено. Отображается пользовательское приложение, в котором автоматически выделяется первый элемент.

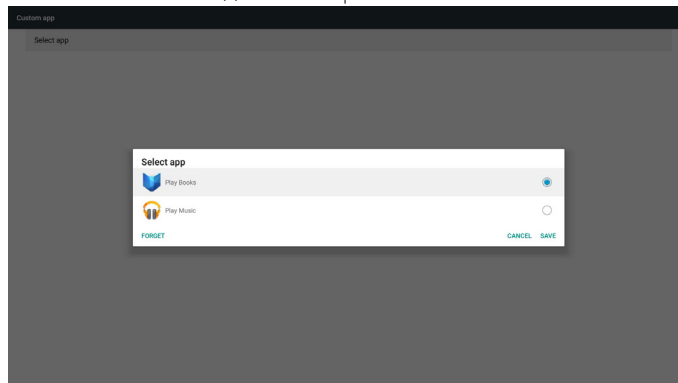

После установки на экране настройки отображается имя приложения.

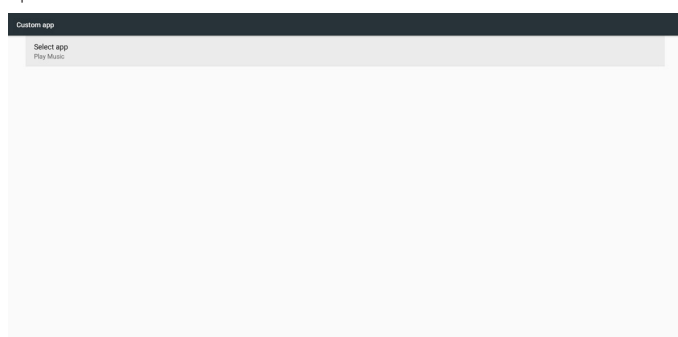

- Ситуация 2: Пользовательское приложение установлено (объект выделен кружком справа от значка)

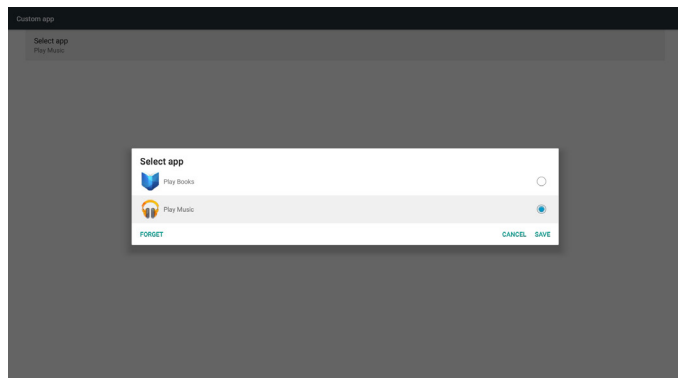

5. Setting (Настройка)

Основные элементы:

- (1) Wi-Fi
- (2) Ethernet
- (3) More (Дополнительно) (Отображается только при подключении модуля 4G)
- (4) Signage Display (Дисплей цифровой вывески)
- (5) Display (Отображение)
- (6) Apps (Приложения)
- (7) Security (Безопасность)
- (8) Date & time (Дата и время)
- (9) Developer options (Средства разработчика)
- (10) About (Сведения)

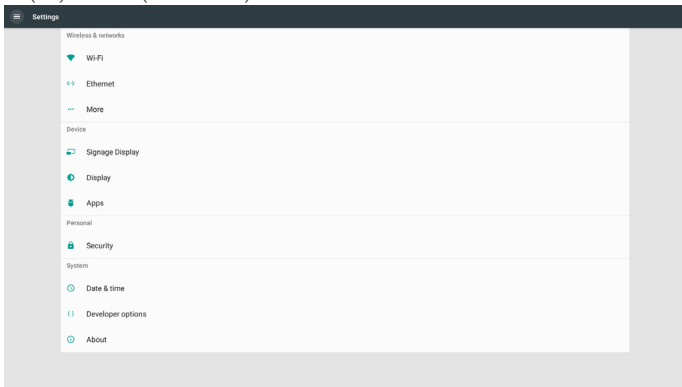

5.1. Wi-Fi

Функции Вкл./Выкл. позволяют включать и выключать Wi-Fi. При выборе Вкл. на экране отображаются все доступные точки доступа Wi-Fi.

Примечание.

1. При включении Wi-Fi и подключении к сети Ethernet автоматически выключается.
2. Требуется определенная модель модуля Wi-Fi. Обратитесь за помощью к продавцу или специалисту сервисного центра.

5.2. Ethernet

Включение/отключение этого параметра позволяет включить или выключить Ethernet

После включения Ethernet отображаются следующие параметры:

- (1) Тип подключения (Доступный тип подключения: DHCP/Статический IP-адрес)

A. DHCP

Невозможно изменить IP Address (IP-адрес), Netmask (Маска сети), DNS Address (Адрес DNS) и Gateway (шлюз).

В случае успешного подключения отображается текущая конфигурация сети.

B. Static IP (Статический IP-адрес)

При выборе статического IP-адреса пользователь может вводить IP Address (IP-адрес), Netmask (Маска сети), DNS Address (Адрес DNS) и Gateway (Шлюз).

Примечание.

Ограничения по вводу IP-адреса, маски сети, адреса DNS и адреса шлюза

(1) Формат:числа от 0 до 9, десятичная точка «.»

(2) Mac Address (MAC-адрес)

Примечание.

При включении Wi-Fi и подключении к сети Ethernet автоматически выключается.

5.3. More (Дополнительно) (Отображается только при подключении модуля 4G)

Функции Вкл./Выкл. позволяют включать и выключать Сотовые сети.

Примечание.

1. Отображается только при подключении модуля 4G.
2. При обнаружении модуля Wi-Fi отображается только «Точка доступа с функцией тетеринга и портативной точки доступа».
3. Сведения о сети зависят от носителя информации.

5.4. Signage Display (Дисплей цифровой вывески)

- (1) General Settings (Общие параметры)
 - A. Signage display name (Имя дисплея цифровой вывески)
 - B. Boot Logo (Логотип при загрузке)
 - C. Screenshot (Снимок экрана)
- (2) Server Settings (Параметры сервера)
 - A. Email notification (Уведомление по электронной почте)
 - B. FTP
 - C. Remote control (Пульт дистанционного управления)
- (3) Source Settings (Параметры источника)
 - A. Media player (Медиаплеер)
 - B. Browser (Браузер)
 - C. CMND & Play
 - D. PDF player (Проигрыватель PDF)
 - E. Custom app (Пользовательское приложение)
- (4) Network application (Сетевое приложение)
 - A. Proxy (Прокси-сервер)
 - B. Platform Web API (Платформа Web API)
 - C. SICP network port (Сетевой порт SICP)
- (5) System tools (Служебные программы)
 - A. Clear Storage (Очистка ЗУ)
 - B. Reset (Сброс)
 - C. Import & Export (Импорт и экспорт)
 - D. Clone (Клонировать)
 - E. Security (Защита)
- (6) Misc.(Разное)
 - A. Tiling Tool (Инструмент «Мозаика»)
 - B. TeamViewer Support (Поддержка TeamViewer)
- (7) System updates (Обновления системы)
 - A. Local update (Локальное обновление)

5.4.1. General Settings (Общие параметры)

1. Signage Display Name (Имя дисплея цифровой вывески)

Установка имени PD «PD_» + Ethernet Mac адрес.

Примечание.

Ограничение по вводу:

(1) длина: не более 36 символов

(2) формат: без ограничений

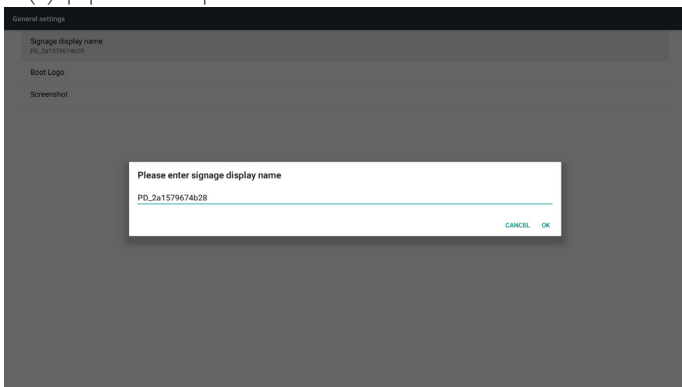

2. Boot Logo (Логотип при загрузке)

1) Скалярное экранное меню управляет включением и выключением логотипа загрузки Android

Функции скалярного экранного меню:

RCU: Главная -> Конфиг. 2 -> Логотип -> Вкл./Выкл./ Пользовательский

В Пользовательском режиме можно выбрать собственный анимационный файл логотипа загрузки.

Примечание.

(1) Имя анимационного файла загрузки: bootanimation.zip

(2) В раскрывающемся окне пользователь должен выбрать USB и карту памяти SD. Приоритет не устанавливается.

2) При выборе логотипа загрузки PD проверяет наличие файла bootanimation.zip на USB-накопителе и карте памяти SD.

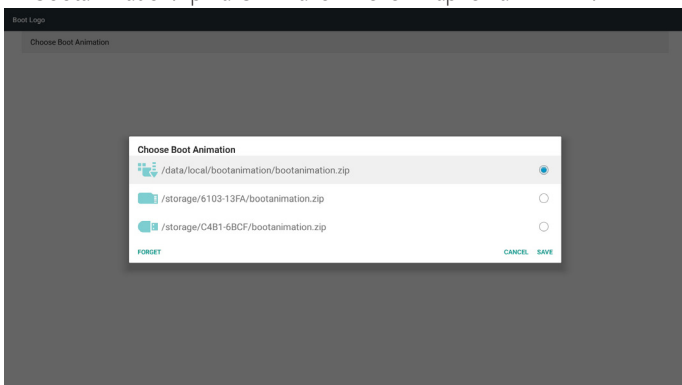

Описание функций:

a. Option description (Описание параметров)



Использование настроенного анимационного файла загрузки, скопированного с карты памяти SD или USB-накопителя



Использование анимационного файла загрузки с карты памяти SD



Использование анимационного файла загрузки с USB-накопителя

b. Save (Сохранить)

При отображении параметра  или  нажмите на

кнопку Save (Сохранить) для сохранения файла bootanimation.zip с карты памяти SD или USB-накопителя в папке /data/local и установления его логотипом загрузки.

c. Forget (Забудь)

Нажмите клавишу «Забудь», чтобы удалить файл bootanimation.zip из папки /data/local и не показывать логотип при загрузке.

d. Cancel (Отмена)

Закрытие диалогового окна без изменений.

Описание сценариев:

Ситуация 1

Пользователи не устанавливают настроенный логотип загрузки. PD не может найти файл bootanimation.zip на карте памяти SD и USB-накопителе. Отображается пустой список. Кнопки «Сохранить» и «Забудь» неактивны и не используются.

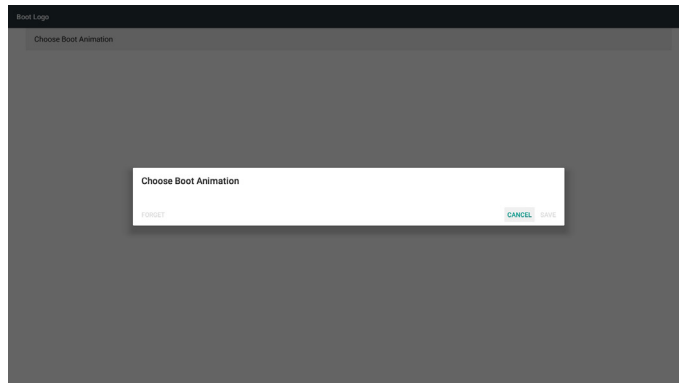

Ситуация 2

Пользователи не устанавливают настроенный логотип загрузки. PD обнаруживает файл bootanimation.zip на карте памяти SD и USB-накопителе. На экране отображается bootanimation.zip и автоматически выбирается первый файл.

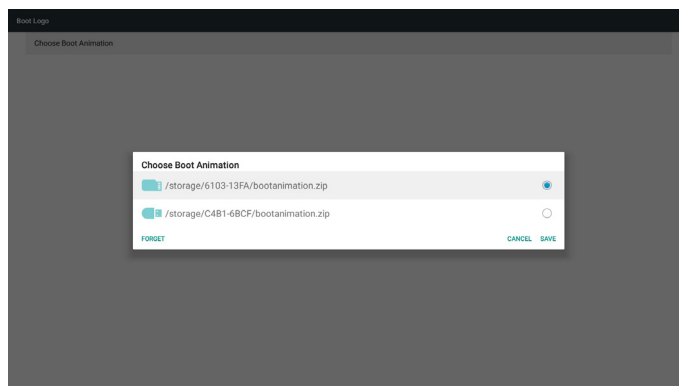

Ситуация 3

Пользователь устанавливает собственный логотип загрузки. На экране отображается /data/local/bootanimation.zip.

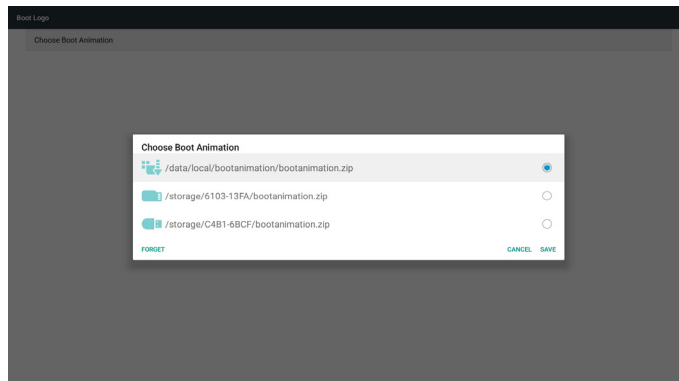

3) Если в экранном меню для параметра «Логотип» выбрано значение «Вкл.» или «Выкл.», пользователь не может выбрать анимацию при загрузке в параметрах Android.

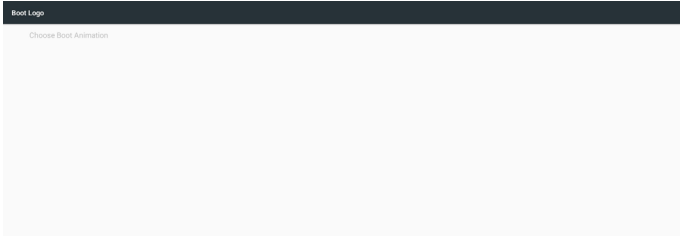

3. Screenshot (Снимок экрана)

Функции Вкл./Выкл. позволяют включать и выключать функцию снимка экрана.

При выборе Вкл. пользователь может задать интервал выполнения снимков экрана и папку для их сохранения.

Примечание.

Интервал удаления и выполнения снимков экрана:

- (1) Изображение удаляется в исходное время 0 с.
- (2) Снимки экрана выполняются в первые 40 с.

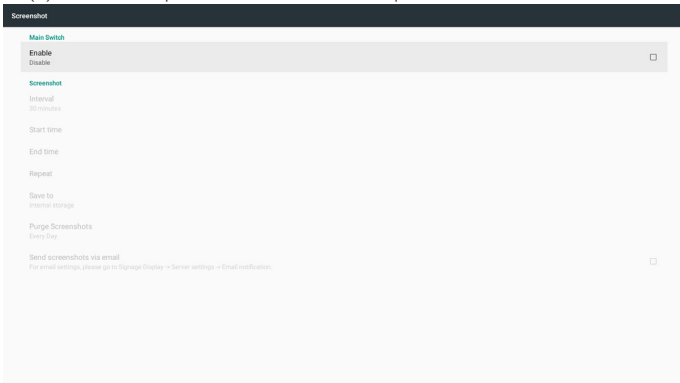

1) Interval (Интервал)

Установка интервала. 30 мин. или 60 мин.

2) Start Time (Время начала)

Установка времени начала выполнения снимков экрана.

Примечание.

- (1) Если время начала не указано, на экране автоматически отображается текущее время
- (2) Время начала не должно быть больше времени окончания.
На экран выводится уведомление об ошибке.

3) End Time (Время окончания)

Установка времени окончания выполнения снимков экрана

Примечание.

- (1) Если окончания начала не указано, на экране автоматически отображается текущее время
- (2) Время начала не должно быть больше времени окончания.
На экран выводится уведомление об ошибке.

4) Repeat (Повтор)

Установка цикла повторного выполнения снимков экрана.
Пользователь может выбрать время выполнения снимков экрана.
(Можно выбрать несколько значений)

5) Save to (Сохранить)

Установка пути сохранения снимков экрана. Путь по умолчанию: встроенное ЗУ.

Примечание.

PD автоматически создает папку philips/Screenshot/ в корневом каталоге встроенного ЗУ. Изображение сохраняется в папке philips/Screenshot/.

6) Purge Screenshots (Очистка снимков экрана.)

Установка времени удаления снимков экрана. Ежедневно или еженедельно.

7) Send screenshots via email (Отправка снимков экрана по электронной почте)

После проверки этого элемента снимок экрана будет направлен по адресу электронной почты администратора

См. раздел «Уведомление по электронной почте»

Примечание.

Подтвердите, что настройка электронной почты завершена.
Отправка снимков экрана будет выполняться сразу.

5.4.2. Server Settings (Параметры сервера)

1. Email Notification (Уведомление по электронной почте)

Функции Вкл./Выкл. позволяют включать и выключать отправку уведомлений по электронной почте

Выбрав пункт Enable (Включить), пользователь может настроить конфигурацию уведомления по электронной почте.

Примечание. При возникновении следующих событий диспетчеру автоматически отправляется сообщение.

- (1) Critical (Критическое): предупреждающее сообщение системы android
- (2) Mediaplayer (Проигрыватель Media Player): список воспроизведения пуст, или мультимедийный файл не поддерживается...
- (3) Browser (Браузер): плейлист пуст...
- (4) CMND & Play: нет содержимого
- (5) Pdfplayer (Проигрыватель Pdf): плейлист пуст
- (6) Ftp: кто-то вошел в PD

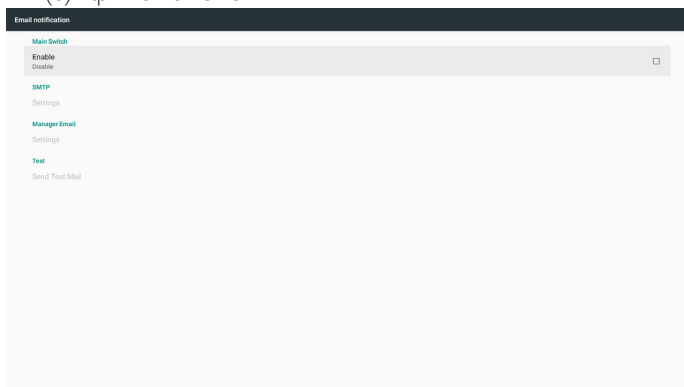

1) SMTP

Настройка конфигурации SMTP.

Пользователь может установить учетную запись Gmail или другой почтовой службы.

Пользователь может выбрать другую учетную запись почты и настроить SMTP сервер, тип безопасности и порт

Примечание.

Ограничения на ввод пароля

- (1) Длина: 6-20 символов
- (2) Формат: без ограничений

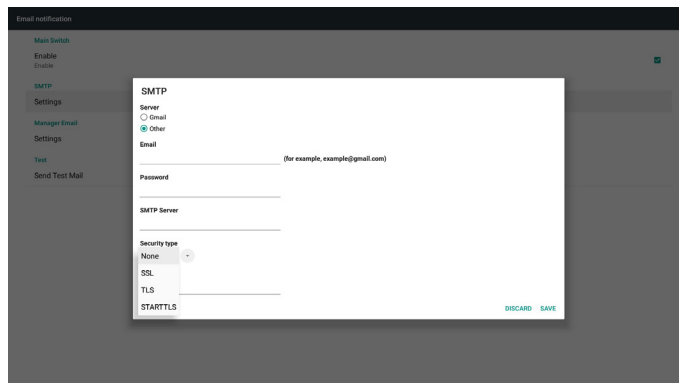
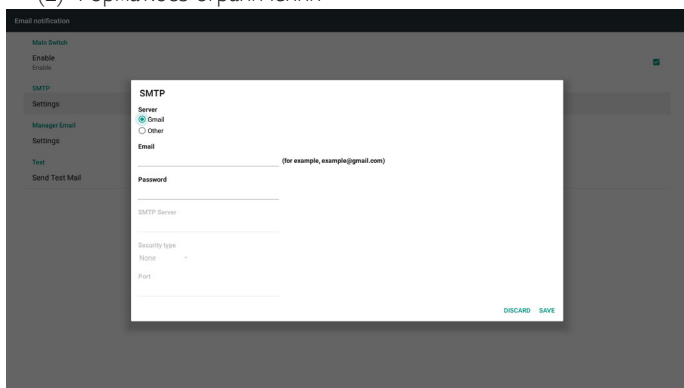

Настройка безопасности Gmail

Если Gmail не работает после завершения настройки, проверьте учетную запись Gmail через ПК, перейдя по следующей ссылке:

<https://www.google.com/settings/security/lesssecureapps>

И проверьте, выбран ли пункт «Access for less secure apps» (Доступ к менее защищенным приложениям).

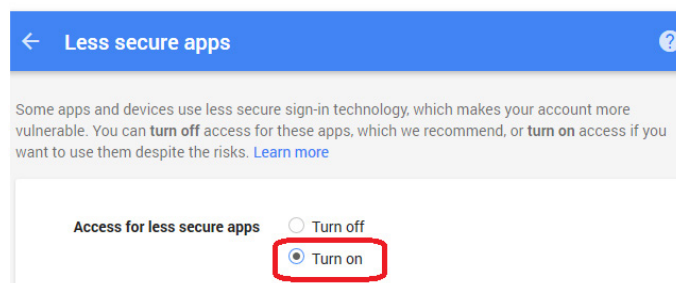

Настройка безопасности электронной почты Yahoo!

Если электронная почта Yahoo! не работает после завершения настройки, проверьте, включен ли пункт «Allow apps that use less secure sign in» (Разрешить приложения, использующие менее защищенную авторизацию).

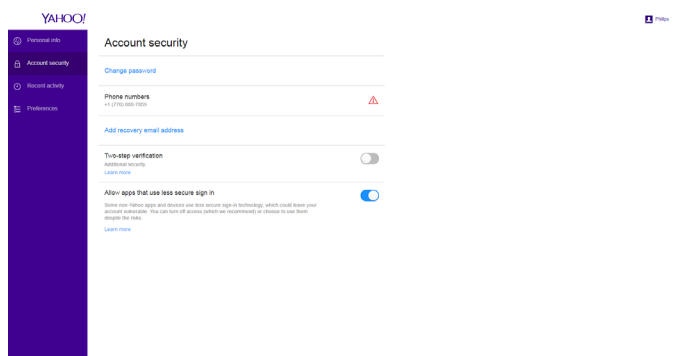

2) Manager Email (Электронный адрес диспетчера)

Эл. почта

Установите учетную запись почты Получателя

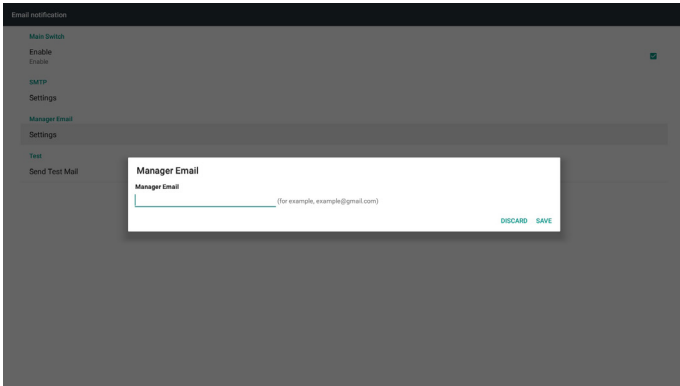

3) Test (Проверка)

Отправить тестовое сообщение

Проверка функции получения и отправки учетной записи Gmail.

Примечание.

Если электронная почта отключена, кнопка «Send Test Mail (Отправить тестовое сообщение)» будет неактивна.

2. FTP

Функции Вкл./Выкл. позволяют включать и выключать FTP. После завершения установки PD сможет передавать файлы по FTP.

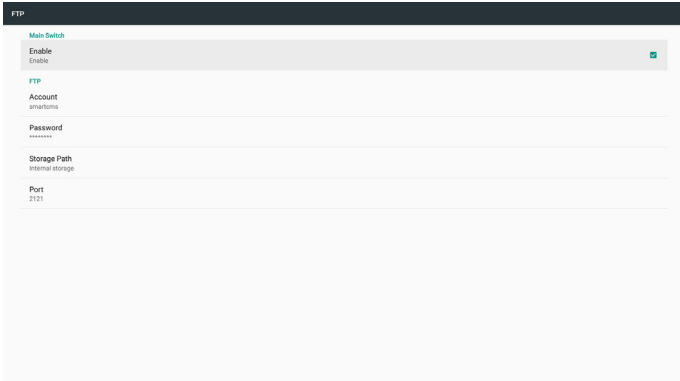

1) Account (Учетная запись)

Установка учетной записи FTP

Примечание.

Ограничение по вводу

(1) Длина: 4-20 символов

(2) Формат:

- I. Латинские буквы от a до z и от A до Z
- II. Числа от 0 до 9

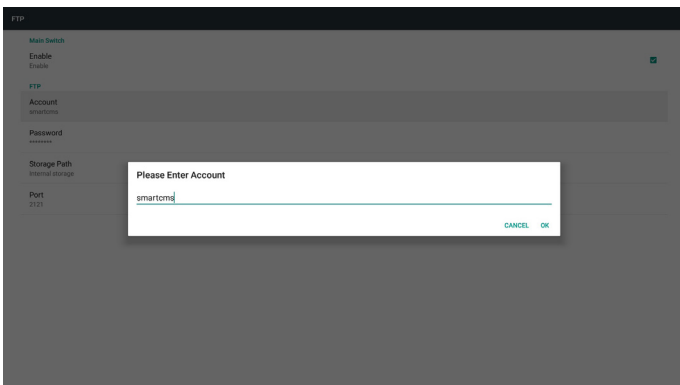

2) Password (Пароль)

Установка пароля для FTP.

Примечание.

Ограничение по вводу

(1) Длина: 6-20 символов

(2) Формат:

- I. Латинские буквы от a до z и от A до Z
- II. Числа от 0 до 9

Отображение пароля для FTP

(1) При установке пароля с помощью пульта ДУ вместо пароля отображаются символы «*».

(2) После завершения установки вместо пароля отображаются символы «*».

Перед вводом пароля:

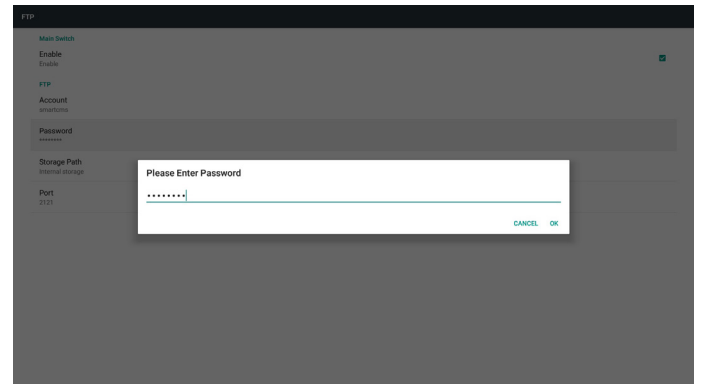

3) Storage Path (Путь к хранилищу)

Отображение пути по умолчанию: Встроенное ЗУ

Примечание.

Возможен только просмотр встроенного ЗУ, без внесения изменений. (Только отображение пути)

4) Port (Порт)

Установка номера порта FTP.

Примечание.

Ограничение по вводу

(1) Длина: не более 5 символов

(2) Диапазон: 1025 ~ 65535

(3) Формат: Числа от 0 до 9

(4) По умолчанию: 2121

(5) Недоступный порт: 9988, 15220, 28123, 28124 и сетевой порт SICP.

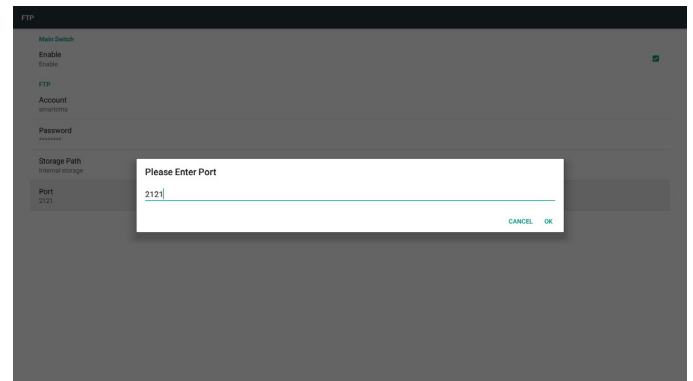

3. Remote Control (Пульт дистанционного управления)

Функции Вкл./Выкл. позволяют включать и выключать пульт ДУ.

Пользователь может ввести адрес сервера. Если сервер не зарегистрирован, пользователь получает запрос на ввод PIN-кода.

Состояние привязки:

- (1) Если подключение к сети отсутствует, выводится сообщение «Сеть отключена».
- (2) Если выполнено подключение к сети, а подключение к серверу дистанционного управления отсутствует, выводится сообщение «Сервер отключен».
- (3) Если сервер дистанционного управления сообщает об отсутствии привязки, выводится сообщение «Сервер не привязан».
- (4) Если привязка сервера выполнена успешно, выводится сообщение «Сервер привязан».
- (5) Если PIN-код введен неверно, выводится сообщение «Ошибка PIN-кода».

5.4.3. Source Settings (Параметры источника)

1. Media Player (Медиаплеер) (См. указания в п. 4.4. Media Player (Медиаплеер))
2. Browser (Браузер) (См. указания в п. 4.5. Руководство по использованию приложения Browser (Браузер))
3. CMND & Play (См. указания в п. 4.7. CMND & Play)
4. PDF Player (Проигрыватель PDF) (См. указания в п. 4.6. PDF Player (Проигрыватель PDF))
5. Custom App (Пользовательское приложение) (См. указания в п. 4.8. Custom App (Пользовательское приложение))

5.4.4. Network application (Сетевое приложение)

1. Proxy (Прокси-сервер)

Введите узел и порт прокси-сервера.

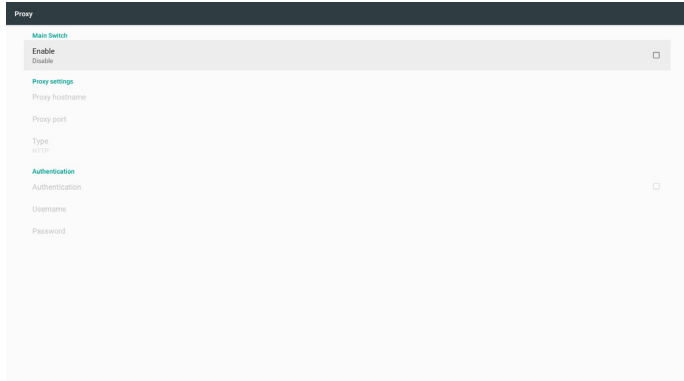

2. Platform Web API (Платформа Web API)

Включить/ выключить платформу Web API.

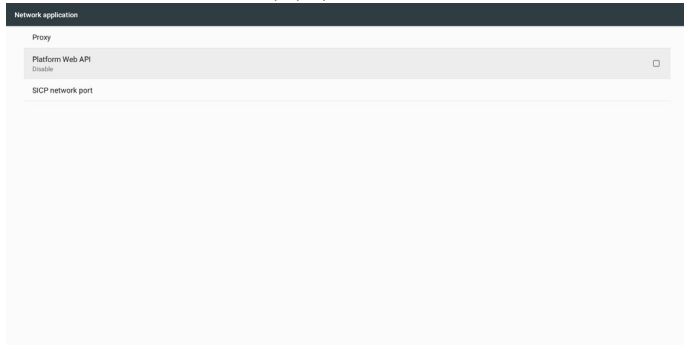

3. SICP network port (Сетевой порт SICP)

Сменить сетевой порт SICP.

Примечание.

Ограничение по вводу

- (1) Длина: не более 5 символов
- (2) Диапазон: 1025 ~ 65535
- (3) Формат: Числа от 0 до 9
- (4) По умолчанию: 5000
- (5) Недоступный порт: 9988, 15220, 28123 и 28124.

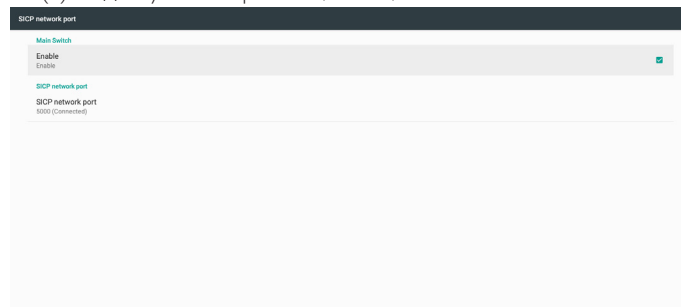

5.4.5. System Tools (Служебные программы)

Служебные программы имеют 4 основные функции:

- (1) Clear Storage (Очистка ЗУ)
- (2) Factory Reset (Заводские настройки)
- (3) Import & Export (Импорт и экспорт)
- (4) Clone Media Files (Клонирование файлов мультимедиа)
- (5) External Storage (Внешнее ЗУ)

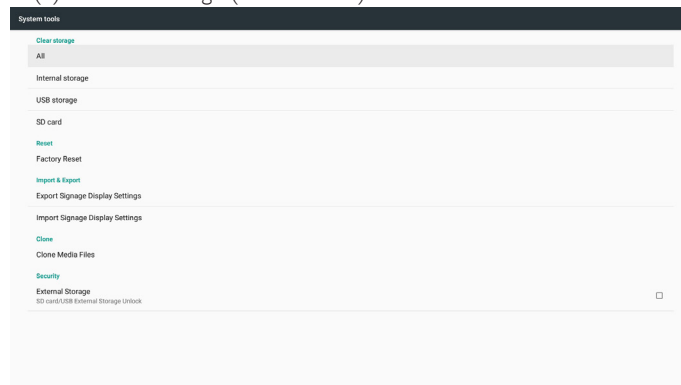

5.4.5.1 Clear Storage (Очистка ЗУ)

Целью является удаление всех данных из папок Philips.

Подразделяется на 4 режима:

- (1) Clear all Philips folders (Очистка всех папок Philips)
- (2) Очистка только тех папок Philips, которые находятся на встроенном ЗУ.
- (3) Очистка только тех папок Philips, которые находятся на USB-накопителе.
- (4) Очистка только тех папок Philips, которые находятся на карте памяти SD.

Во всплывающем окне отображаются все папки, которые можно очистить.

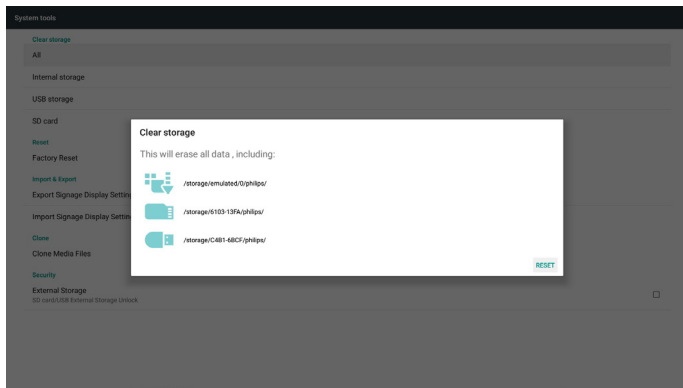

5.4.5.2 Factory Reset (Заводские настройки)

Функция Заводские настройки позволяет восстановить заводские настройки.

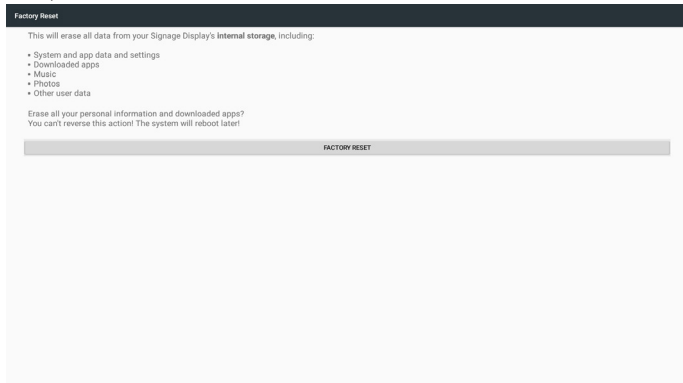

Нажмите ОК для автоматического выполнения функции Сброс.

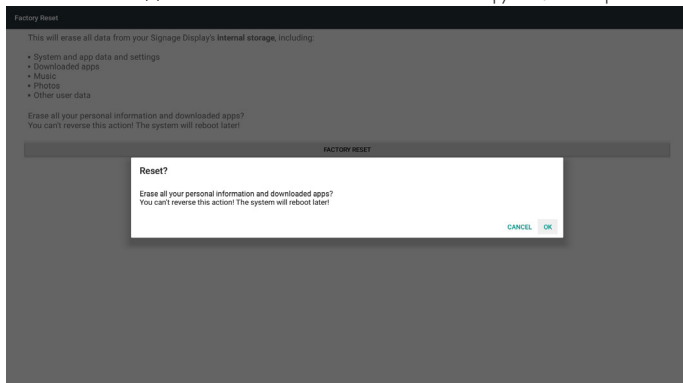

5.4.5.3 Import & Export (Импорт и экспорт)

Функция импорта и экспорта базы данных и стороннего файла арк.

Примечания.

- (1) Имя сохраненного файла:
 - A. Settings_global.xml
 - B. Settings_secure.xml
 - C. Settings_system.xml
 - D. Signage_settings.db
 - E. AndroidPDMediaPlayerData.db
 - F. AndroidPDPdfData.db
 - G. AndroidPDUrlListData.db
 - H. Smartcms.db
- (2) Сохраняется в папке Philips ЗУ

Экспорт параметров дисплея цифровой вывески

Экспорт базы данных в папку Philips на USB-накопителе или карте памяти SD.

- (1) Экспорт базы данных
- (2) Экспорт ^{стороннего} файла арк в Philips/app/

Примечание.

В случае отсутствия папки Philips на USB-накопителе или карте памяти SD, она создается автоматически.

Список всех доступных накопителей (встроенное ЗУ/ карта памяти SD/USB-накопитель)

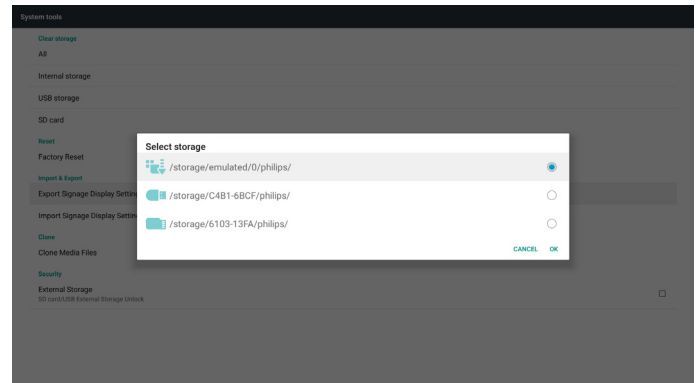

Импорт параметров дисплея цифровой вывески

Импорт данных из папки Philips на USB-накопителе или карте памяти SD.

- (1) Импорт базы данных
- (2) Автоматическая установка ^{стороннего} файла арк из Philips/app/

Список всех доступных накопителей (встроенное ЗУ/ карта памяти SD/USB-накопитель)

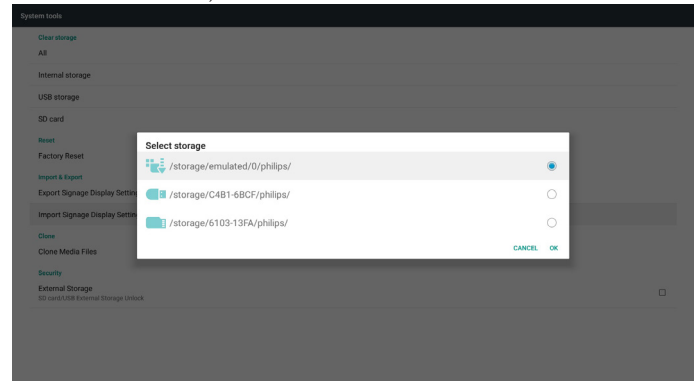

Показывать диалог уведомления перед импортированием базы данных

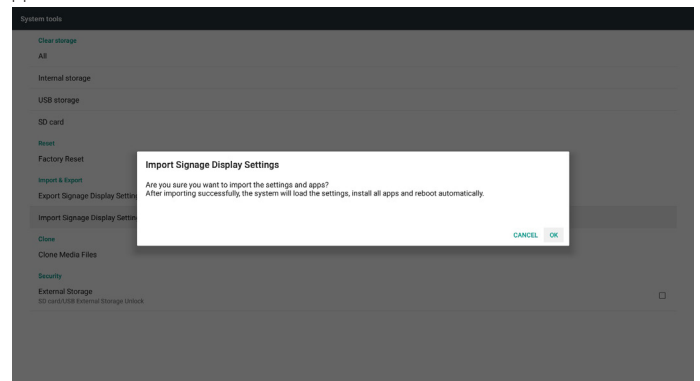

5.4.5.4 Clone Media File (Клонирование файла мультимедиа)

Клонирование файла мультимедиа из папки Philips на встроенном ЗУ, карте памяти SD или USB-накопителе.

1. Имя клонированной папки совпадает с именем папки Philips

- (1) philips/photo (фото)
- (2) philips/music (музыка)
- (3) philips/video (видео)
- (4) philips/cms
- (5) philips/pdf
- (6) philips/browser (браузер)

2. Расширение имени клонированного файла: «.cms»)

Источник клонирования

- (1) Internal storage (Встроенное ЗУ)
 - (a) проверить FTP
 - (b) проверить /Philips/
- (2) SD / USB

Файлы в корневом каталоге

Конечное расположение

- (1) Internal storage (Встроенное ЗУ)

Сохранить в /Philips/
- (2) SD / USB

Сохранить в корневом каталоге

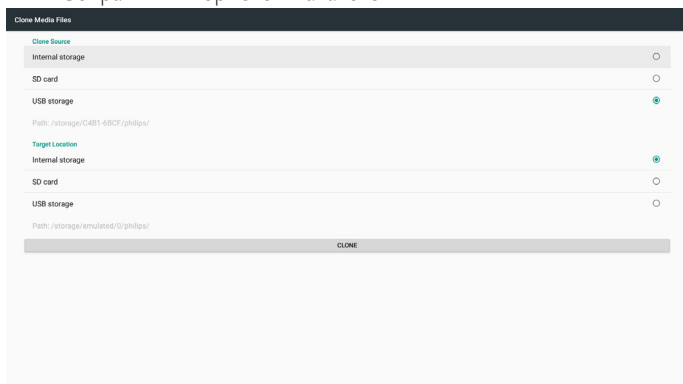

5.4.5.5 External Storage (Внешнее ЗУ)

Enable (Вкл.): Блокировка карты памяти SD / внешнего USB-накопителя.

Disable (Выкл.): Разблокировка карты памяти SD / внешнего USB-накопителя.

Примечание.

После разблокировки внешнего ЗУ необходимо переподключить карту памяти SD / внешний USB-накопитель.

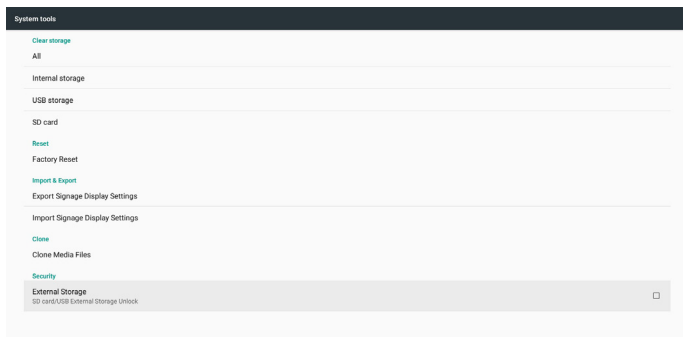

5.4.6. Misc. (Разное)

5.4.6.1 Tiling tool (Инструмент «Мозаика»)

Активация функции «мозаика» с помощью ввода серийного номера, приобретенного у продавца.

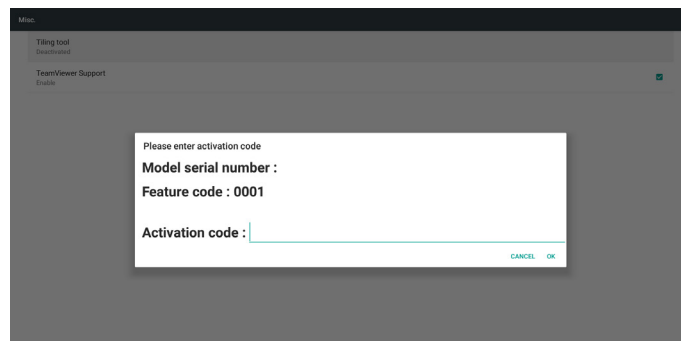

5.4.6.2 TeamViewer Support (Поддержка TeamViewer)

Включить/ выключить поддержку TeamViewer.

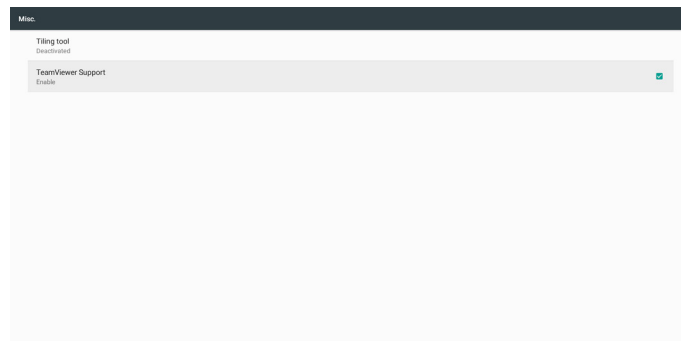

5.4.7. System update (Системное обновление)

1. Локальное обновление

(1) Автоматический поиск файла update.zip на USB-накопителе или карте памяти SD. В случае обнаружения отображается в виде списка для выбора пользователем.

Примечание.

- a. Поддерживается только полный образ Android.
- b. Имя файла должно соответствовать update.zip.
- c. Файл должен находиться в корневом каталоге ЗУ.

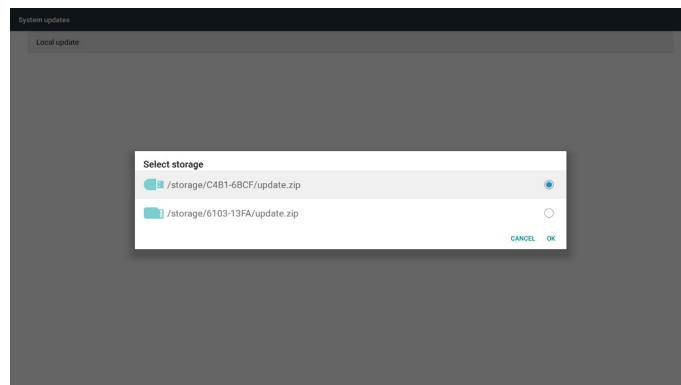

(2) После выбора файла update.zip система перезапускается, и начинается обновление.

(3) Если файл update.zip не обнаружен. В диалоговом окне нет текста. (Кнопка ОК неактивна и не работает.)

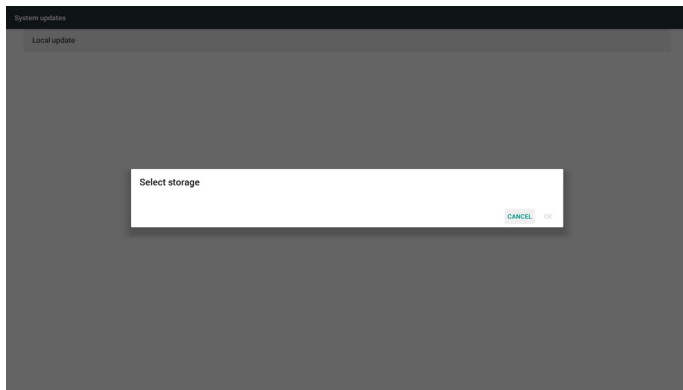

5.5. Display (Дисплей)

Пользователи могут изменять размер шрифта. Варианты: Мелкий/Обычный/Крупный/Огромный

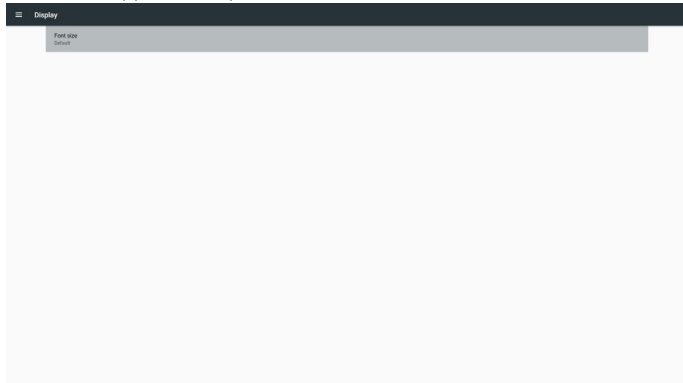

5.6. Apps (Приложения)

Отображение сведений о приложениях.

Примечание.

(1) Клавиша параметров пользователя на пульте ДУ служит для отображения параметра настройки.

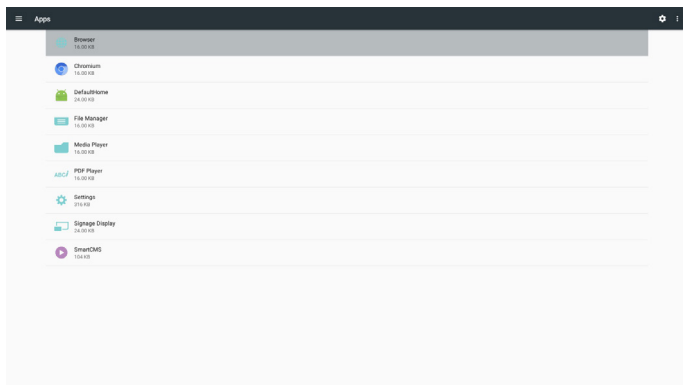

5.7. Security (Защита)

(1) Credential storage (ЗУ учётных записей)

Панель управления сертификатов

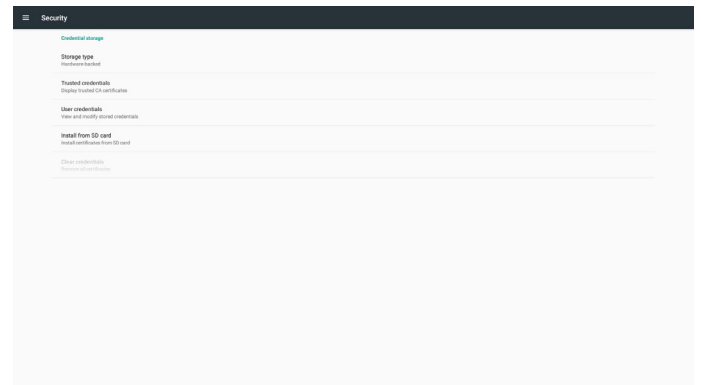

5.8. Date & time (Дата и время)

Скалярное экранное меню позволяет включать и выключать функцию автоматической установки времени.

Примечание.

Добавьте новый сервер NTP для отображения текущего IP-адреса сервера.

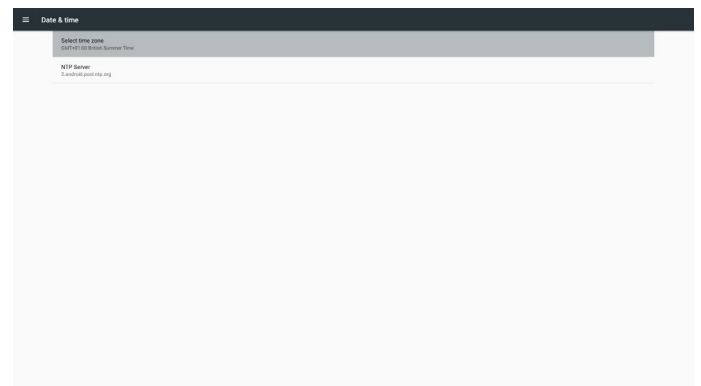

5.9. Developer options (Средства разработчика)

Средства разработчика Android. Для просмотра дополнительной информации посетите веб-сайт: <https://developer.android.com/index.html>

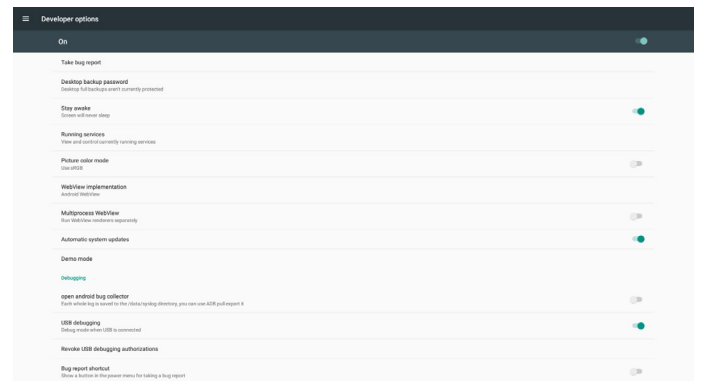

5.10. About (Сведения)

Основная информация в разделе «Сведения»:

- (1) Legal Information (Юридические уведомления):лицензии на ПО с открытым исходным кодом.
- (2) Android version (Версия Android)
- (3) Kernel version (Версия ядра)
- (4) Build number (Номер сборки)

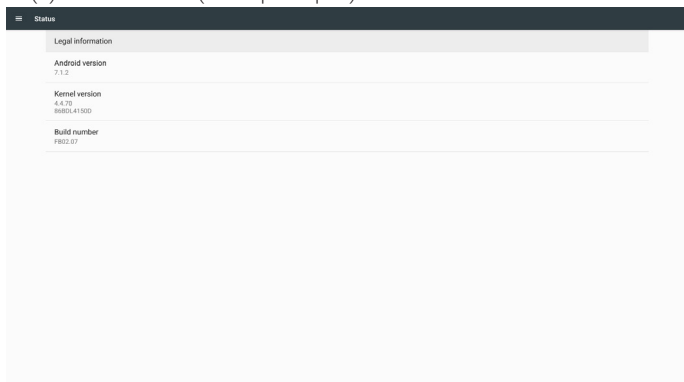

5.11. Supplementary (Дополнительные сведения)

5.11.1. Quick Info (Краткая информация)

Для запуска краткой информации нажмите на кнопку «Info + 77». В разделе краткой информации отображаются показанные ниже пункты «Network» (Сеть) и «Monitor Information» (Данные о мониторе).

Примечание.

Время работы (ч.): Сведения обновляются ежеминутно.

Нагрев: Сведения обновляются каждые 5 секунд.

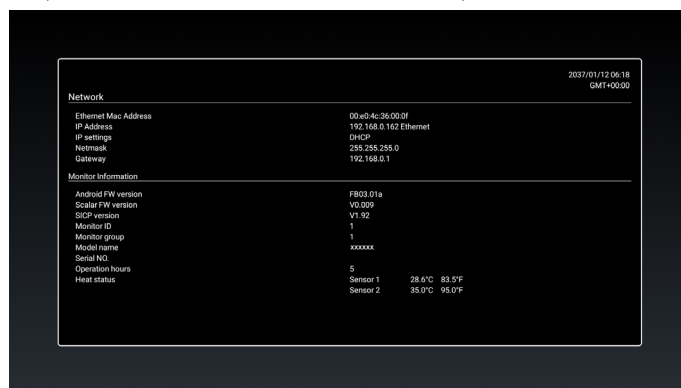

5.11.2. Как настроить анимацию при загрузке Android?

1. Overview (Обзор)

Анимация при загрузке Android использует сценарий для загрузки файлов PNG в процессе загрузки устройства. Он находится в **несжатом** архивном (zip) файле с именем **bootanimation.zip**.

2. Внутри файла bootanimation.zip

Содержание архивного файла bootanimation.zip:

- Папка с изображениями (содержит изображения PNG с последовательной нумерацией)
- Файл desc.txt

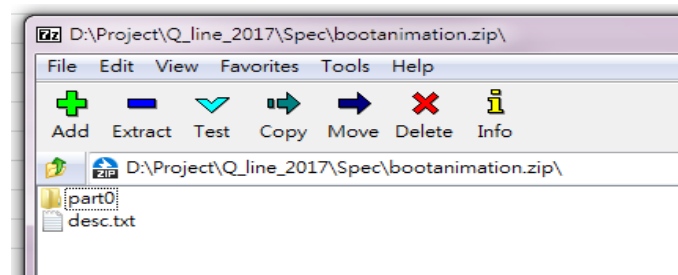

(1) Папка с изображениями

В ней содержатся изображения PNG с числовыми именами, которые начинаются как 0000.png или 0001.png и увеличиваются с шагом в 1. Возможное количество папок: от одной до бесконечности.

(2) Файл desc.txt

Этот файл определяет, как отображаются изображения в папке (папках) в процессе анимации загрузки, в следующем формате:

- Ширина Высота Частота кадров
- режим Цикл задержка - время Папка1
- режим Цикл задержка - время Папка2

Пример файла desc.txt:

- 1920 1080 30
- p 1 0 part0
- p 0 0 part1

а. Первая строка

1920 и 1080 определяют ширину и высоту разрешения экрана.

30 - это частота кадров в кадрах в секунду, т.е. количество изображений, отображаемых за секунду.

б. Вторая и третья строки имеют тот же формат.

Первая буква «р» определяет, что режим воспроизведения прекращается сразу после завершения загрузки.

Число после «р» определяет режим повтора

- число 0 означает, что цикл повторяется бесконечно до полного завершения загрузки устройства.
- число 1 означает однократное воспроизведение фрагмента.

Следующее число определяет время задержки (мс). Например, если установлено 10, то при воспроизведении всех файлов изображений задержка системы составит 10 мс.

part0 и part1 - это имена папок с изображениями.

На представленном выше примере анимация при загрузке воспроизводится с разрешением 1920 x 1080 пикселей, с частотой кадров 30 к/с, начиная с содержимого папки part0, а после его однократного воспроизведения переключается на содержимое папки part1 и воспроизводит его многократно до завершения загрузки устройства.

3. Файл zip:

Выберите любые элементы (папки с изображениями и файлы desc.txt) в папке Bootanimation и упакуйте их в новый **несжатый архив zip**, используя подходящую для себя служебную программу для сжатия, такую как 7zip, WinRAR и др.

При использовании 7zip установите уровень сжатия «Store» (Сохранить)

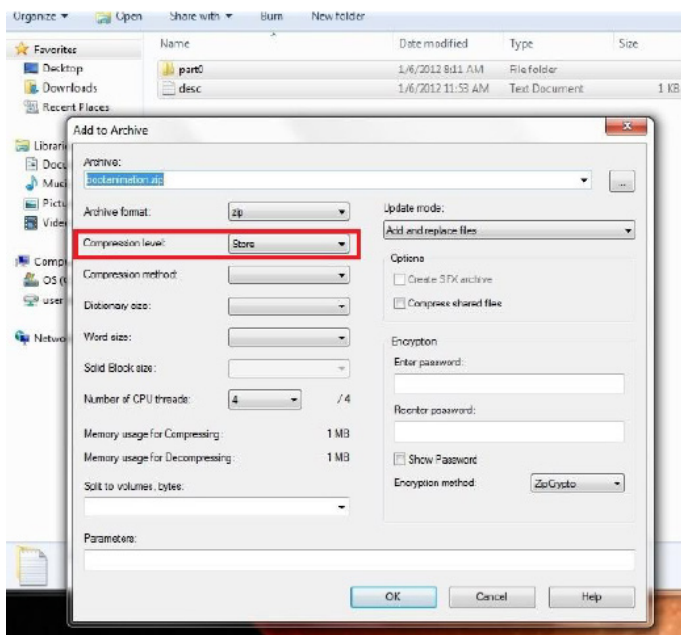

При использовании WinRAR установите для параметра «Compression method» (Способ сжатия) значение «Store» (Сохранить)

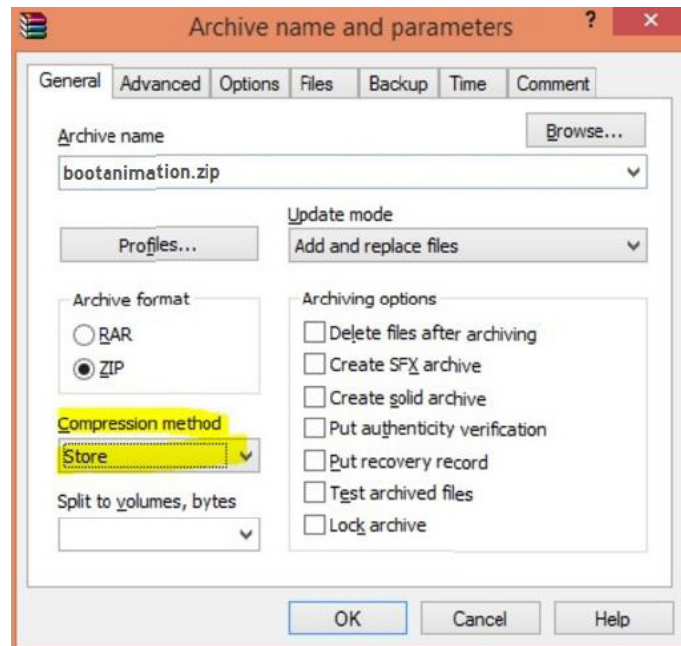

иначе файл bootanimation работать НЕ БУДЕТ

4. Применить пользовательский файл bootanimation

Порядок действий:

- (1). Сохраните пользовательский файл bootanimzion.zip на внешней карте памяти SD или USB-накопителе и подключите карту или накопитель к PD платформе Phillips.
- (2). Убедитесь, что включен параметр Logo (Логотип).

Нажмите на кнопку Home (Главная страница) на пульте ДУ: Экранное меню -> Конфигурация 2 -> Логотип -> установите значение «Пользователь»

- (3). Нажмите на комбинацию клавиш «Home + 1888» на пульте ДУ для перехода в режим администратора:

Параметры -> Дисплей цифровой вывески -> ОБЩИЕ ПАРАМЕТРЫ -> Логотип загрузки

- (4). Система автоматически находит файл bootanimation.zip на внешней карте памяти SD или USB-накопителе и копирует его на /data/local

- (5). После выполнения действий 1-4 перезапустите систему. В процессе загрузки должен отображаться новый пользовательский файл анимации.

5.11.3. Как установить приложение Android?

Существует 3 способа установки своего приложения Android.

(a) Через диспетчер файлов в режиме администратора

1. Если у вас уже имеется файл apk

1.1 Скопируйте файл apk на USB-диск или карту памяти SD, а затем подключите диск или карту к дисплею цифровой вывески Philips Android.

1.2 Перейдите в Режим администратора > Приложения > Диспетчер файлов

1.3 С помощью диспетчера файлов найдите файл apk, после чего можно выполнить установку. На выбранном файле apk нажмите на кнопку «ок».

2. Скачайте файл apk с помощью браузера Chromium, а затем перейдите в <internal storage path>/Download/ с помощью диспетчера файлов.

2.1 Остальные действия совпадают с указанными выше.

Следует учитывать, что каждая модель имеет свой <internal storage path> (путь к встроенному ЗУ).

(b) Через оболочку Adb

1. Убедитесь, что ваш ПК может подключиться к дисплею цифровой вывески Philips Android с помощью adb.

2. Приготовьте файл apk в папке (например, C:\apkfolder) на ПК.

3. Выполните следующие инструкции с помощью командной строки.

```
C:\apkfolder> adb install -r apk_name.apk
```

(c) Через пользовательскую цель (Customized Intent)

1. Если вы разработали файл apk, который способен загрузить любое приложение android, этот файл формирует пользовательскую цель.

2. Присвоение файлу apk имени и пути его сохранения. Система поможет вам установить программу.

Пример.

```
Intent intent = new Intent();
intent.setAction("php.intent.action.UPDATE_APK");
intent.putExtra("filePath", "/sdcard/Download/apk_name.apk");
intent.putExtra("keep", true);
intent.putExtra("packageName", "com.example.apk_name");
intent.putExtra("activityName", "com.example.apk_name.MainActivity");
sendBroadcast(intent);
```

Описание	Цель (Intent)	Параметры	
Обновление Sw	php.intent.action.UPDATE_APK	filePath	Абсолютный путь к файлу, включая имя файла.
		Keep (Сохранить)	Означает, что файл требуется сохранить без обновления. Значение по умолчанию: ложный.
		packageName	Конечный пакет, который необходимо автоматически запустить после обновления.
		activityName	Конечная активность, которую необходимо автоматически запустить после обновления. Однако, если текущая основная активность - не activityName, ничего не происходит.

6. Экранное меню

Ниже приведен общий вид структуры экранных меню. Можно использовать его для справки при выполнении дальнейших настроек монитора.

6.1. Навигация в экранном меню

6.1.1. Навигация в экранном меню с помощью пульта дистанционного управления

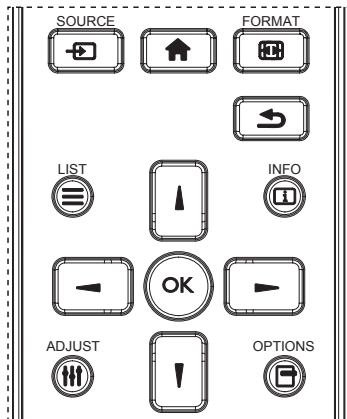

1. Нажмите на кнопку **[↑]** на пульте дистанционного управления для вызова экранного меню.
2. Выбор элементов для корректировки выполняется кнопкой **[▲]** или **[▼]**.
3. Нажмите на кнопку **[OK]** или **[→]** для входа в подменю.
4. В подменю нажмите на кнопку **[▲]** или **[▼]** для просмотра элементов, для настройки параметров нажмите на кнопку **[←]** или **[→]**. При наличии подменю нажмите на кнопку **[OK]** или **[→]** для входа в подменю.
5. Нажмите кнопку **[↶]** для возврата в предыдущее меню или кнопку **[↑]** для выхода из экранного меню.

ПРИМЕЧАНИЯ.

- Если экранное меню закрыто, нажмите на кнопку **[▲]** для вызова меню {Уст. изобр.}.
- Если экранное меню закрыто, нажмите на кнопку **[▼]** для вызова меню {Audio source} (Источник звука).

6.1.2. Навигация в экранном меню с помощью клавиш управления на мониторе

1. Нажмите на кнопку **[МЕНЮ]** для вызова экранного меню.
2. Выбор элементов для корректировки выполняется кнопкой **[+]** или **[-]**.
3. Для входа в подменю нажмите на кнопку **[+]**.
4. В подменю нажмите на кнопку **[▲]** или **[▼]** для просмотра элементов, для настройки параметров нажмите на кнопку **[+]** или **[-]**. При наличии подменю нажмите на кнопку **[+]** для входа в подменю.
5. Нажмите на кнопку **[МЕНЮ]** для возврата в предыдущее меню или несколько раз нажмите на кнопку **[МЕНЮ]** для выхода из экранного меню.

6.2. Обзор экранного меню

6.2.1. Меню Изображ.

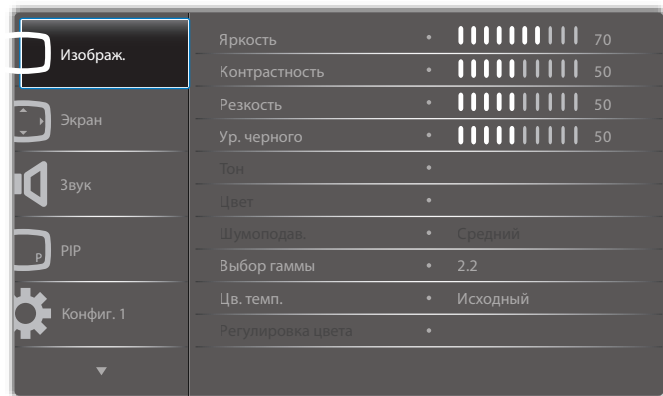

Яркость

Корректировка общей яркости изображения с помощью изменения интенсивности подсветки ЖК-панели.

Контрастность

Корректировка резкости изображения. Черные элементы изображения становятся более насыщенными, а белые - более яркими.

Резкость

Повышение резкости элементов изображения.

Ур. черного

Уровень черного в видеозаписи определяется как яркость в самой темной (черной) части видимого изображения. Корректировка яркости изображения.

Тон

Корректировка цветовых оттенков изображения.

Для коррекции используются кнопки **[←]** и **[→]**. При нажатии на кнопку **[→]** телесный тон приобретает легкий оттенок зеленого. При нажатии на кнопку **[←]** телесный тон приобретает легкий оттенок малинового.

ПРИМЕЧАНИЕ. Эта функция работает только в режиме Video (Видео) (цветовая схема YUV).

Цвет

Корректировка для уменьшения или увеличения интенсивности цветов изображения.

ПРИМЕЧАНИЕ. Эта функция работает только в режиме Video (Видео) (цветовая схема YUV).

Шумоподав.

Устранение шума изображения. Можно выбрать необходимый уровень уменьшения шума.

Выберите одну из следующих функций: {Выкл.} / {Низкий} / {Средний} / {Высокий}.

ПРИМЕЧАНИЕ. Эта функция работает только в режиме Video (Видео) (цветовая схема YUV).

Выбор гаммы

Гамма - функция управления общей яркостью изображения. Изображения, не прошедшие соответствующую коррекцию, бывают чрезмерно белыми или темными, поэтому правильное применение функции «гамма» оказывает огромное влияние на качество изображения на мониторе.

Опции: {Исходный} / {2.2} / {2.4} / {S гамма} / {D-image}.

Цв. темп.

Выбор температуры цвета для изображения. При понижении температуры цвета изображение приобретает красноватый оттенок, а при повышении температуры - голубоватый.

Выберите одну из следующих функций: {3000K} / {4000K} / {5000K} / {6500K} / {7500K} / {9300K} / {10000K} / {Исходный} / {Пользователь 1} / {Пользователь 2}.

Регулировка цвета

Можно точно настраивать цветовые тона изображения, изменяя параметры **User-R** (Красный), **User-G** (Зеленый) и **User-B** (Синий) независимо друг от друга, в следующих условиях: установка для параметра

{Изображ.} - {Цв. темп.} - {Пользователь} значения [Пользователь 1]

Либо можно отрегулировать оттенки цвета на 100 К в диапазоне от 2000 К до 10 000 К в следующих условиях: установка для параметра

{Изображ.} - {Цв. темп.} - {Пользователь} значения [Пользователь 2]

Уст. изобр.

Следующие режимы уставки изображения доступны для:

- Режим ПК: {Стандартный} / {Высокая яркость} / {sRGB}.
- Режим видео: {Стандартный} / {Высокая яркость} / {Кинотеатр}.

Автоконтраст

Функция Автоконтраст служит для улучшения контрастности изображения при воспроизведении темных сцен. При включении функции Автоконтраст настройка {Яркость} в меню **Изображ.** неактивна.

Эконом.энергии

Настройка монитора для автоматического сокращения энергопотребления.

Опции: {Выкл.} / {Средний} / {Высокий}.

Световой датчик

Функция светового датчика заключается в автоматической регулировке яркости при изменении наружного освещения

Режим развертки

Изменение области изображения на мониторе.

- {Увелич.растр} - Воспроизведение около 95% исходного размера изображения. Оставшаяся область вокруг изображения обрезается.
- {Уменьш.растр} - Воспроизведение изображения в исходном размере.

Сброс изображения

Перезагрузка всех параметров настройки в меню **Изображ..**

6.2.2. Меню Экран

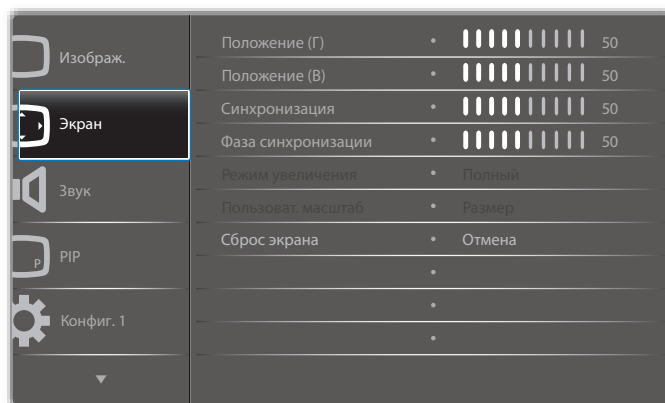

Положение (Г)

Нажмите на кнопку [▶] для перемещения изображения вправо, либо на [◀] для перемещения изображения влево.

ПРИМЕЧАНИЯ.

- Коррекция положения (Г) доступна только для входного сигнала **VGA**.
- При активации {Сдвиг пикселей} коррекция положения (Г) недоступна.

Положение (В)

Нажмите на кнопку [▲] для перемещения изображения вверх или [▼] для перемещения изображения вниз.

ПРИМЕЧАНИЯ.

- Коррекция положения (В) доступна только для входного сигнала **VGA**.
- При активации {Сдвиг пикселей} коррекция положения (В) недоступна.

Синхронизация

Регулирует ширину изображения.

ПРИМЕЧАНИЕ. Функция используется только для входного сигнала **VGA**.

Фаза синхронизации

Коррекция фокусировки, четкости и устойчивости изображения.

ПРИМЕЧАНИЕ. Функция используется только для входного сигнала **VGA**.

Режим увеличения

Полученные вами изображения могут передаваться в формате 16:9 (широкоэкранный) или 4:3 (обычный). В изображениях формата 16:9 иногда присутствует черная полоса в верхней и нижней части экрана (формат «почтовый ящик»). Режим увеличения отключается при активации или включении {Сдвиг пикселей} и включении функции {Мозаика}.

Выберите одну из следующих функций: {Полный} / {Нормальный} / {Реальный} / {21:9} / {Особый}.





	<p>Полный Производится восстановление правильных пропорций изображений, передаваемых в формате 16:9, в полноэкранный режим.</p>
	<p>Нормальный Изображение воспроизводится в формате 4:3, при этом черные полосы находятся по обе стороны изображения.</p>

	Реальный В данном режиме изображение воспроизводится на экране попиксельно, без изменения исходного размера.
	21:9 Изображение увеличивается до формата 21:9. Использование данного режима рекомендуется при воспроизведении изображений с черными полосами в верхней и нижней части (формат «почтовый ящик»).
	Особый Выберите применимые параметры изменения масштаба в подменю Индивидуальное изменение масштаба.

Пользоват. масштаб

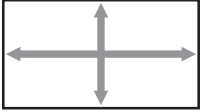
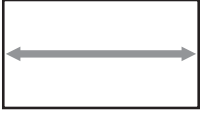
Эта функция используется для дальнейшего изменения масштаба, с учетом особенностей конкретного изображения.

ПРИМЕЧАНИЕ. Эта функция применяется только при установке для параметра {Режим увеличения} значения {Особый}.

	Размер Одновременно расширяет горизонтальные и вертикальные размеры изображения.
	Размер (Г) Расширяет только горизонтальные размеры изображения.
	Размер (В) Расширяет только вертикальные размеры изображения.
	Положение (Г) Смещение изображения влево или вправо по горизонтали.
	Положение (В) Смещение изображения вверх или вниз по вертикали.

Сброс экрана

Сброс всех параметров настройки в меню **Экран** до заводских параметров по умолчанию.

6.2.3. Меню Звук

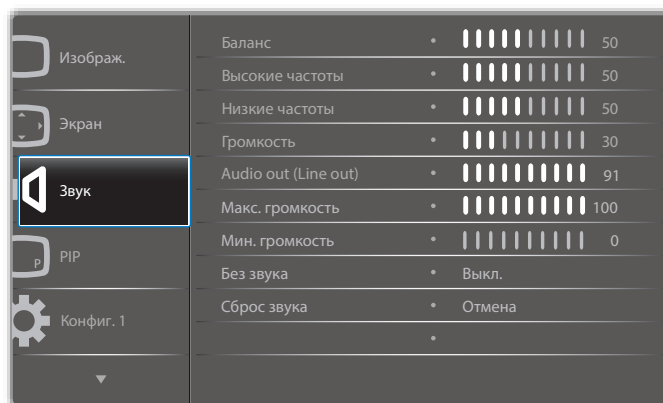

Баланс

Акцентирование баланса левого или правого звукового выхода.

Высокие частоты

Служит для увеличения или уменьшения высоких звуков.

Низкие частоты

Служит для увеличения или уменьшения низких звуков.

Громкость

Служит для увеличения или уменьшения громкости аудиосигнала.

Audio out (Line out) (Аудиовыход (линейн.))

Служит для увеличения или уменьшения громкости линейного аудиосигнала.

Макс. громкость

Установите собственное значение для ограничения максимальной громкости. Это не позволяет включать звук слишком громко.

Мин. громкость

Установите собственное значение для ограничения минимальной громкости.

Без звука

Служит для выключения/включения звука.

Сброс звука

Сброс всех параметров настройки в меню **Звук** до заводских параметров по умолчанию.

6.2.4. Меню PIP

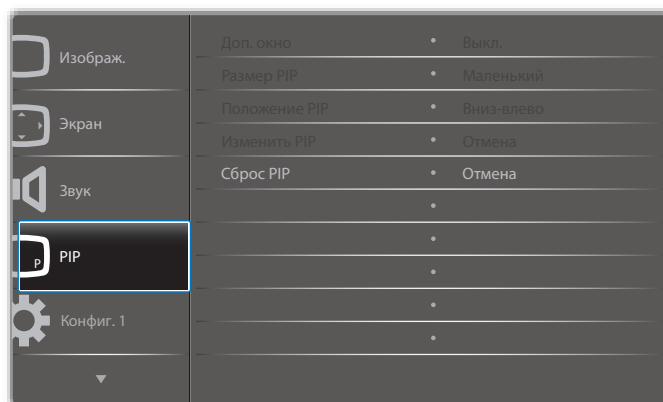

Доп. окно

Выбор режима PIP (Картинка в картинке).

Выберите одну из следующих функций: {Выкл.} / {PIP} / {Быстрая замена} / {PBP 2Win} / {PBP 3Win} / {PBP 3Win-1} / {PBP 3Win-2} / {PBP 4Win} / {PBP 4Win-1} / SICP.

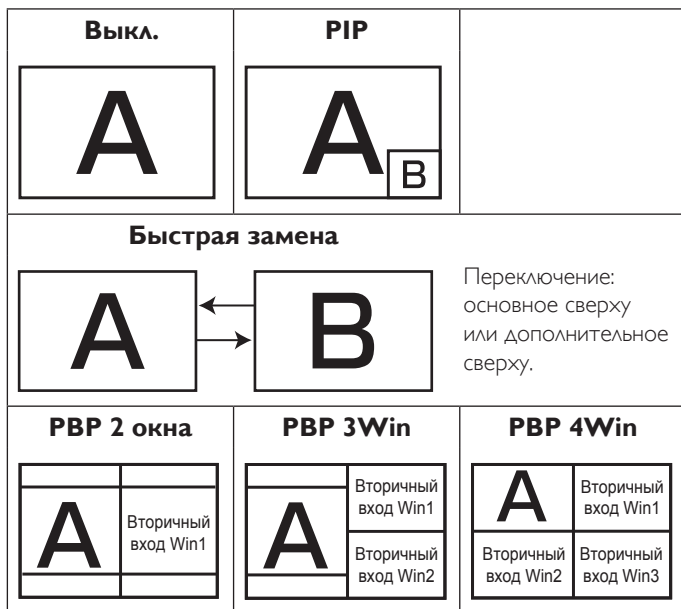

Размер PIP

Выбор размера дополнительного изображения в режиме PIP (Картинка в картинке).

Выберите одну из следующих функций: {Маленький} / {Средний} / {Большой}.

Положение PIP

Выбор положения дополнительного изображения в режиме PIP (Картинка в картинке).

Выберите одну из следующих функций: {Вниз-вправо} / {Вниз-влево} / {Вверх-вправо} / {Вверх-влево}.

Изменить PIP

Замена входного сигнала основного и дополнительного изображения для режима PIP / Быстрая замена.

Сброс PIP

Сброс всех параметров настройки в меню PIP до заводских параметров по умолчанию.

ПРИМЕЧАНИЯ.

- Функция PIP (Картинка в картинке) доступна только для следующего условия: {Дополнит.} - {Мозаика} - {Вкл.} установлено значение [Нет].

- Функция Картинка в картинке доступна только для определенных сочетаний источников звуковых сигналов, как показано в нижеследующей таблице.

Основное \ Дополнительное	DP	OPS	HDMI1	VGA	HDMI2	HDMI3	Component	Видео	USB	БРАУЗЕР	SmartCMS	DVI
DP	○	○	○	○	○	○	○	○	○	○	○	○
OPS	○	○	✕	○	○	○	○	○	○	○	○	○
HDMI1	○	✕	○	○	○	○	○	○	○	○	○	○
VGA	○	○	○	○	○	○	○	○	○	○	○	○
HDMI2	○	○	○	○	○	✕	○	○	○	○	○	○
HDMI3	○	○	○	○	✕	○	○	○	○	○	○	○
Component	○	○	○	○	○	○	○	✕	✕	✕	✕	○
Видео	○	○	○	○	○	○	✕	○	✕	✕	✕	○
USB	○	○	○	○	○	○	✕	✕	○	✕	✕	○
БРАУЗЕР	○	○	○	○	○	○	✕	✕	○	○	○	○
SmartCMS	○	○	○	○	○	○	✕	✕	○	○	○	○
DVI	○	○	○	○	○	○	○	○	○	○	○	○

(○: Функция Картинка в картинке доступна, ✕: Функция Картинка в картинке не доступна)

- Кроме того, доступность функции Картинка в картинке зависит от разрешения используемого входящего сигнала.

6.2.5. Меню Конфиг. 1

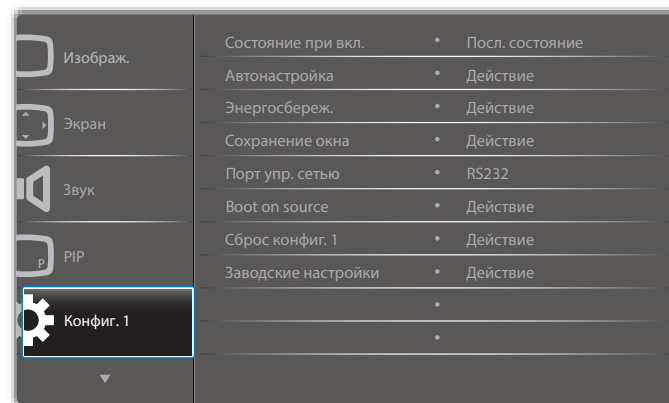

Состояние при вкл.

Выбор состояния монитора для использования при следующем включении питания.

- {Выкл. питание} - При включении сетевого кабеля в розетку монитор не включается.
- {Принудит. вкл.} - Монитор включается при включении сетевого кабеля в розетку.
- {Посл. состояние} - Монитор возвращается к предыдущему статусу питания (вкл./выкл./ожидание) при снятии и замене сетевого шнура.

Автонастройка

Данная функция служит для автоматической оптимизации входного изображения VGA.

ПРИМЕЧАНИЕ. Функция используется только для входного сигнала VGA.

Энергосбережение

Параметр настройки монитора для автоматического сокращения энергопотребления.

- {RGB} - При выборе {Вкл.} монитор переходит в режим энергосбережения в случае отсутствия сигнала в режиме ПК (цветовая схема RGB) в течение 10 секунд.

- **{Видео}** - При выборе **{Вкл.}** монитор переходит в режим энергосбережения в случае отсутствия сигнала в режиме VIDEO (цветовая схема YUV) в течение 10 секунд.

Сохранение окна

Служит для включения функций сохранения окна и снижения риска «инерционных» или «фантомных» изображений.

- **{Вентилятор}** - позволяет отрегулировать скорость вращения вентилятора. При выборе **{Авто}** вентилятор охлаждения включается/выключается в зависимости от температуры монитора.

Выберите одну из следующих функций: **{Авто}** / **{Выкл.}** / **{Низкий}** / **{Средний}** / **{Высокий}**.

ПРИМЕЧАНИЯ.

- При установке параметра по умолчанию **{Авто}** производится запуск вентилятора охлаждения при температуре **45°C** и его отключение при охлаждении монитора до температуры **43°C**.
- При нагревании монитора до **58°C** на экран выводится предупреждение о перегреве. В этом случае отключаются все основные функции, кроме кнопки **[⏻]**.
- При нагревании монитора до **60°C** питание монитора автоматически отключается.
- **{Яркость}** - При выборе **{Вкл.}** выполняется уменьшение яркости изображения до необходимого уровня. При выборе данной опции настройка Яркость в меню Изображение неактивна.
- **{Сдвиг пикселей}** - Служит для установки временного интервала (**{Авто}** / **{10 ~ 900}** секунд / **{Выкл.}**), по истечении которого слегка расширяется размер изображения на мониторе, а пиксели смещаются в четырех направлениях (вверх, вниз, влево и вправо). При активации Сдвига пикселей в экранном меню отключается Положение Г, Положение В и Режим увеличения.

Порт упр. сетью

Выбор порта сетевого управления.

Выберите одну из следующих функций: **{RS232}** / **{Card OPS RS232}** / **{LAN ->RS232}**.

ПРИМЕЧАНИЕ. После подключения к устройству OPS функция **{Card OPS RS232}** становится активной.

Boot on source (Загрузка источн.)

Удаление всех cookie-файлов, закладок, журнала регистрации и текста, использованного для автозаполнения.

Сброс конфиг. 1

Активация этого параметра позволяет выбирать источник при загрузке.

Вход: выбор источника входного сигнала при загрузке.

Плейлист: выбор указателя списка воспроизведения для проигрывателей Media player, Браузер и PDF player.

0: нет списка воспроизведения. То же, что и переключение источника в экранном меню. 1~7: номер списка воспроизведения.

Заводские настройки

Сброс всех параметров настройки в экранных меню **{Изображ.}**, **{Экран}**, **{Звук}**, **{PIP}**, **{Конфиг. 1}**, **{Конфиг. 2}** и **{Дополнит.}** до заводских параметров по умолчанию.

Кнопками **[←]** или **[→]** выберите **{Сброс}** и нажмите на кнопку **[OK]** для выполнения сброса.

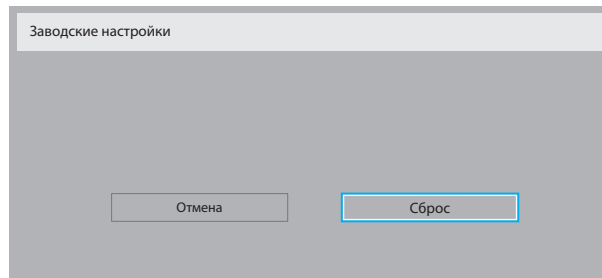

6.2.6. Меню Конфиг. 2

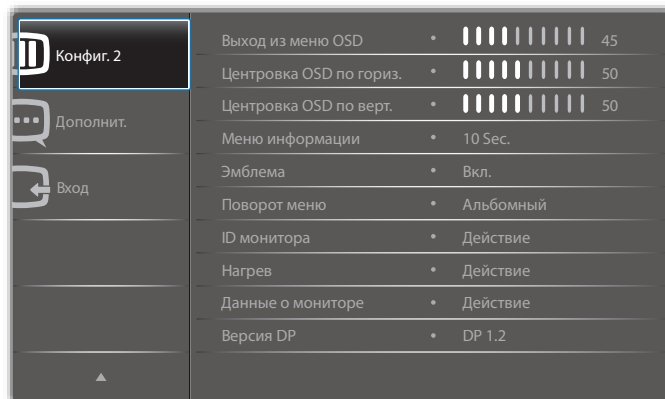

Выход из меню OSD

Установка времени, в течение которого на мониторе отображается экранное меню.

Опции: **{0 ~ 120}** секунд.

Центровка OSD по гориз.

Настройка горизонтального положения экранного меню.

Центровка OSD по верт.

Настройка вертикального положения экранного меню.

Меню информации

Установка времени, в течение которого в правом верхнем углу экрана отображается информационное меню. Информационное меню выводится на экран при изменении источника входящего сигнала.

При выборе **{Выкл.}** информационное меню остается на экране.

Опции: **{Выкл., 1 ~ 60}** секунд.

Эмблема

Включение или выключение показа эмблемы **PHILIPS** при включении монитора.

Поворот меню

Поворот экранного меню.

Опции:

- **{Альбомный}** (по умолчанию)
- **{Портретный}**

ID монитора

Установка ID-номера монитора для управления монитором через соединение RS232C. При одновременном подключении нескольких мониторов каждому монитору присваивается индивидуальный ID-номер. Диапазон ID номеров монитора - от 1 до 255.

Опции: **{Группа монитора}** / **{Мозаич.матрица}** / **{Авто ID}**

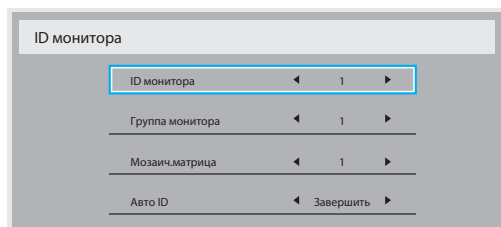

- **{Группа монитора}**

Опции: {1-255}. Настройка по умолчанию 1.

- **{Мозаич.матрица}**

Диапазон номеров мозаичной матрицы: от 1 до 15. Значение по умолчанию: 1. Функция настройки **{Авто ID}** запускает настройку **{ID монитора}** к подключенному устройству в соответствии с параметрами **{Мозаич.матрица}**.

Например: Мозаичная матрица с размерностью 4.

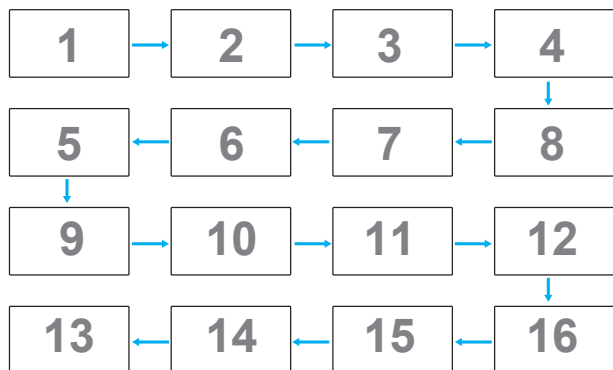

- **{Авто ID}**

Опции: {Начать} / {Завершить}. Настройка по умолчанию **{Завершить}**.

- Выберите функцию Начать для настройки идентификаторов устройств в обратном направлении, начиная с текущего.
- После завершения настройки автоматически включается функция Завершить.
- Для использования данной функции подключите все устройства последовательно с помощью кабеля RS-232 и установите значение RS-232 для их портов управления.

Нагрев

Данная функция позволяет в любое время просматривать температуру монитора.

Данные о мониторе

Просмотр сведений о мониторе, включая номер модели, серийный номер, часы работы и версию программного обеспечения.

Данные о мониторе	
Название модели	XXBDLXXXX
Серия	N/A
Время работы (ч.)	0
Версия ПО	FB01.XX

Версия DP

Опции: {DP 1.1} / {DP 1.2} / {DP 1.2 multi}. Настройка по умолчанию **{DP 1.1}**.

Датчик присутствия

Включение подсветки монитора при обнаружении присутствия и отключение подсветки через определенное время

Опции: {Выкл., 10 ~ 60} минут.

HDMI EDID

Опции: {HDMI 1.4} / {HDMI 2.0}. Настройка по умолчанию **{HDMI 1.4}**.

ПРИМЕЧАНИЕ. Параметр HDMI 2.0 должен поддерживать использование оборудования с HDMI 2.0.

Вращ. изобр.

Настройка поворота изображения в главном окне на 270 градусов.

Опции: {Выкл.} (по умолчанию) / {Вкл.}.

Выбор окна

Выбор окна для настройки параметров. Выбранное окно выделяется зеленой линией.

Опции: {Основное}(по умолчанию), {Доп. окно1}, {Доп. окно2}, {Доп. окно3}.

Power LED light

Служит для управления индикатором питания.

Опции: {Выкл.} / {Вкл.} (по умолчанию).

Сброс конфиг. 2

Сброс всех параметров настройки в меню **Конфиг. 2** до заводских параметров по умолчанию.

6.2.7. Меню Дополнит.

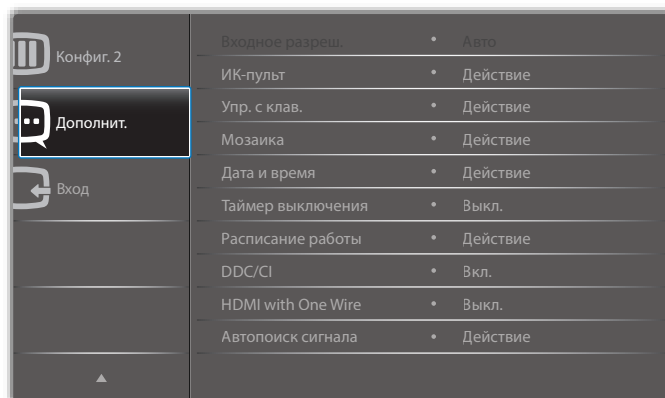

Входное разреш.

Установка разрешения для входящего сигнала VGA. Применяется только в том случае, если монитору не удается правильно определить разрешение входящего сигнала VGA.

ПРИМЕЧАНИЕ. Функция используется только для входного сигнала **VGA**.

Опции:

- {1024x768 / 1280x768 / 1360x768 / 1366x768}
- {1400x1050 / 1680x1050}
- {1600x1200 / 1920x1200}
- {Авто}: Автоматическое определение разрешения.

Применение выбранных параметров начинается после отключения и повторного включения питания монитора.

ИК-пульт

Выбор режима работы пульта дистанционного управления при подключении нескольких мониторов через RS232C соединение.

- {Нормальный} - Управление всеми мониторами осуществляется с помощью пульта дистанционного управления.

- **{Первичный}** - Выбор основного монитора, управляемого пультом дистанционного управления. С помощью пульта дистанционного управления можно управлять только назначенным монитором.
- **{Вторичный}** - Выбор второстепенного монитора. Этот монитор не отвечает на команды пульта дистанционного управления и получает сигнал только от основного монитора через RS232C соединение.
- **{Блокир. все}** / **{Блок. все, кр.громк.}** / **{Блок. все, кр. пит.}** - Блокировка функций пульта дистанционного управления данного монитора. Для снятия блокировки нажмите и удерживайте кнопку **[i] INFO (ИНФОРМАЦИЯ)** на пульте дистанционного управления в течение 5 (пяти) секунд.

ПРИМЕЧАНИЕ. После того, как исчезнет главное экранное меню, экранное меню в режиме Первичный/ Вторичный будет отображаться в течение 3 секунд. Если экранное меню не отображается, нажмите на кнопку **[OK]** для вызова Первичного/ Вторичного экранного меню.

1. В открытом Первичном экранном меню кнопкой **[←]** или **[→]** отрегулируйте значение **{Control Monitor ID (Идентификатор устройства управления)}**, а затем кнопкой **[A]** или **[P]** отрегулируйте значение **{Control Group ID (Идентификатор группы управления)}**.

Упр. с клав.

Служит для активации или отключения функции управления от клавиатуры (клавиш управления).

- **{Разблокировка}** - Активация функций клавиатуры.
- **{Блокир. все}** / **{Блок. все, кр.громк.}** / **{Блок. все, кр. пит.}** - Отключение клавиатуры.

ПРИМЕЧАНИЕ. Для включения или выключения блокировки управления от клавиатуры одновременно нажмите на кнопки **[+]** и **[M]**, и удерживайте их не менее 3 секунд.

Мозаика

Благодаря данной функции, можно создавать единую широкоэкрannую матрицу (видеостену), состоящую из 150 мониторов (**до 10 мониторов по вертикали и 15 мониторов по горизонтали**). Для выполнения данной функции необходимо соединение "цепочкой".

- **Включение задер:** Установите время задержки включения питания (в секундах). При подключении нескольких мониторов параметр **{Авто}**, установленный по умолчанию, обеспечивает последовательное включение питания для всех мониторов в зависимости от их ID-номера.

Опции: {Выкл. (0)} / Авто (1) / 2-255}

- **Яркость:** {Нормальный} / {ACS}
 - **{Нормальный}**: Настройка общей яркости изображения и яркости фона (подсветки).
 - **{ACS}**: Применение значения яркости (подсветки), настроенного инструментом MIC. Значение по умолчанию до выполнения настройки совпадает со значением яркости экранного меню, например, 70.
- **Типе (Тип):** {Ручной} / {Инструмент "Мозаика"}
- **Source resolution (Разрешение источника):** {Full HD} (По умолчанию) / {4K}
- **Г- мониторы** - Выбор числа мониторов, установленных по горизонтали.

- **В- мониторы** - Выбор числа мониторов, установленных по вертикали.
- **Положение** - Выбор расположения данного монитора в экранной матрице.
- **Композ. кадра.** - Служит для включения и выключения функции компенсации рамки. При выборе **{Да}** выполняется коррекция изображения с учетом компенсации на ширину панелей экрана для точного воспроизведения изображения.

ПРИМЕЧАНИЕ. Функция формат экрана при мозаичном заполнении в каскадном режиме не поддерживается.

Композ. Кадра- Да

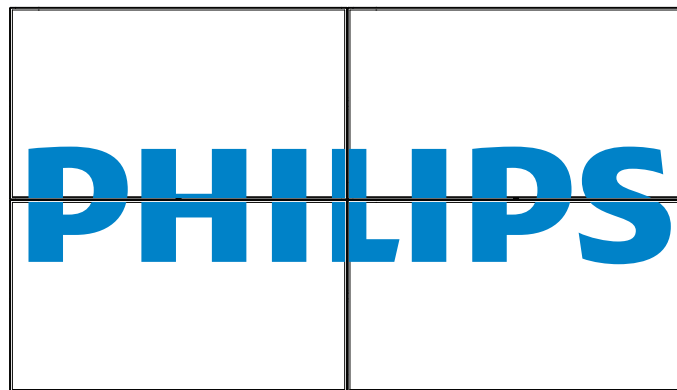

Композ. Кадра- Нет

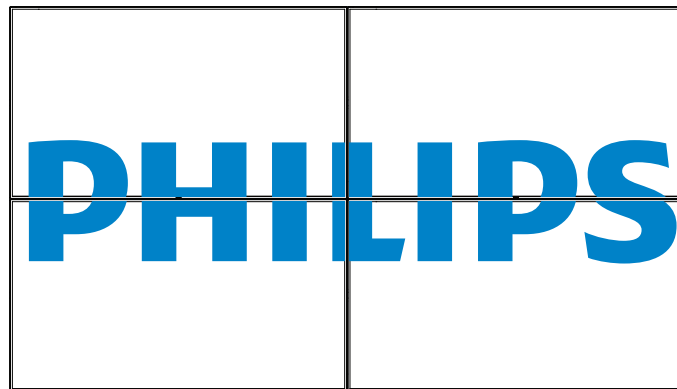

- **{Вкл.}** - Служит для включения или отключения функции мозаичного заполнения. При активации применяются параметры монитора в режимах **{Г- мониторы}**, **{В- мониторы}**, **{Положение}** и **{Композ. кадра.}**.
- **{Включение задер}** - Установка времени задержки включения питания (в секундах). При подключении нескольких мониторов опция **{Авто}**, установленная по умолчанию, обеспечивает последовательное включение питания для всех мониторов, в зависимости от их ID-номера. Опции: **{Выкл. / Авто / 2 ~ 255}**

ПРИМЕЧАНИЕ. При использовании функции PIP функция Tiling (Мозаика) отключена.

Дата и время

Установка текущей даты и времени для внутреннего таймера монитора.

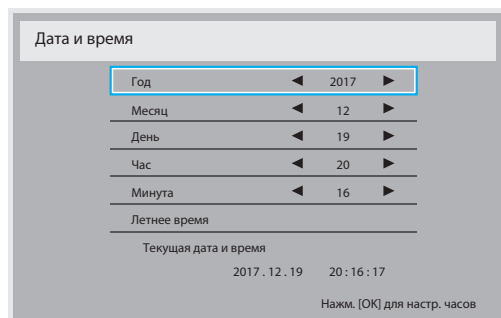

1. Для входа в подменю нажмите на кнопку [OK].
2. Для выбора параметров {Год}, {Месяц}, {День}, {Час}, {Минута} и {Летнее время} используется кнопка [▲] или [▼].
3. Для настройки всех параметров, кроме {Летнее время}, используется кнопка [←] или [→].
4. Для входа в подменю {Летнее время} нажмите на кнопку [OK].

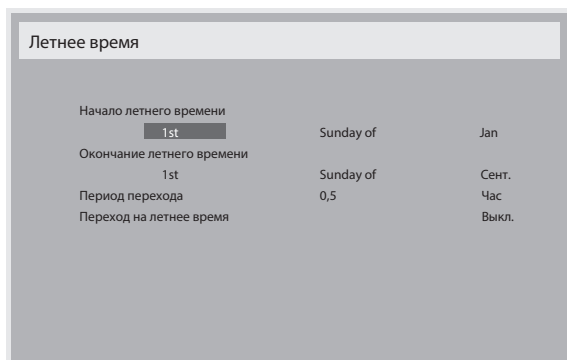

5. Выберите элемент кнопкой [←] или [→] и настройте его кнопкой [▲] или [▼].
 - {Начало летнего времени} - Выберите {1st / 2nd / 3rd / 4th / Послед} воскресенье месяца {январь ~ декабрь}.
 - {Окончание летнего времени} - Выберите {1st / 2nd / 3rd / 4th / Послед} воскресенье месяца {январь ~ декабрь}.
 - {Период перехода} - Доступны следующие варианты: {0,5 / 1,0 / 1,5 / 2,0}
 - {Переход на летнее время} Выберите {Вкл.} для включения этой функции.

Таймер выключения

Установка режима автоматического перехода монитора в режим ожидания в течение указанного времени.

Опции: {Выкл., 1 ~ 24} часа от настоящего момента.

ПРИМЕЧАНИЕ. При активации "Таймер выключения" параметры "Расписание работы" становятся неактивными.

Расписание работы

Данная функция позволяет запрограммировать до 7 (семи) различных интервалов времени для активации монитора.

Можно выбрать:

- Время включения и отключения монитора.
- Дни недели, в которые производится включение монитора.
- Тип источника сигнала, используемый монитором в установленное время активации.

ПРИМЕЧАНИЕ. Перед применением данной функции рекомендуется установить текущую дату и время в меню {Дата и время}.

1. Нажмите на кнопку [OK] или [→] для входа в подменю.

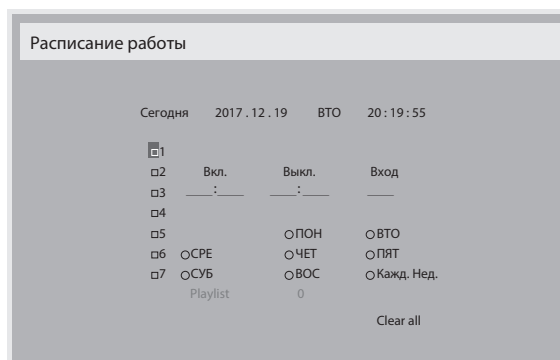

2. Нажмите на кнопку [▲] или [▼] для выбора элемента расписания (по номеру позиции от 1 до 7) и нажмите на кнопку [OK] для присвоения ему номера позиции.

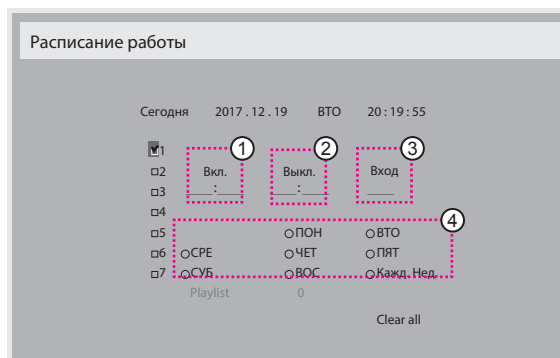

3. Нажмите на кнопку [←] или [→] для выбора расписания:
 - ① **Расписание** включения питания: Нажмите на кнопку [▲] или [▼] для установки времени (часов и минут) включения монитора.
 - ② **Расписание** выключения питания: Нажмите на кнопку [▲] или [▼] для установки времени (часов и минут) выключения монитора.
Выберите или оставьте незаполненными "___" ячейки часов и минут в том случае, если вы не собираетесь использовать функцию включения и отключения монитора по расписанию.
 - ③ **Выбор** источника входящего сигнала: Нажмите на кнопку [▲] или [▼] для выбора источника входного сигнала. В том случае, если источник входящего сигнала не выбран, он остается таким же, как при последнем включении монитора.
 - ④ **Расписание** по дате: Нажмите на кнопку [→] для выбора дня недели, в который активируется данный элемент расписания, а затем нажмите на кнопку [OK].

4. Для установки дополнительных параметров расписания нажмите на кнопку [↻] и повторите вышеописанные действия. Галочка в окошке рядом с номером элемента расписания указывает на активность выбранного расписания.

ПРИМЕЧАНИЯ.

- В случае совпадения расписаний запрограммированное время включения имеет преимущество над запрограммированным временем отключения.
- Если на одно и то же время запрограммировано два элемента расписания, преимущество имеет то расписание, номер которого больше. Например, если оба элемента расписания № 1 и № 2 установлены на включение питания монитора в 07:00

и отключение в 17:00, выполняется только элемент расписания №1.

DDC/CI

Служит для включения и отключения функции связи DDC/CI. Выберите **{Вкл.}** в нормальном режиме работы.

DDC/CI (Командный интерфейс) определяет средства для отправки компьютером команд монитору и получения данных от датчика монитора по двусторонней линии связи, например, DDC2Ab/Bi/B+.

Определенные команды для управления мониторами выделены в отдельный стандарт «Набор команд для управления монитором» (MCCS).

Мониторы DDC/CI иногда поставляются с внешним датчиком цвета для автоматического выполнения калибровки цветового баланса монитора. Установленные под наклоном DDC/CI мониторы поддерживают функцию автоматической регулировки поворота. Благодаря датчику вращения, операционная система удерживает монитор в вертикальном положении при изменении ориентации монитора: из «альбомной» в «книжную» и наоборот.

По линии команд передаются следующие команды DDC/CI:

Нет.	Команды	Нет.	Команды
1	Установить яркость	6	Получить яркость
2	Установить Контраст	7	Получить контраст
3	Установить уровень красного	8	Получить уровень красного
4	Установить уровень зеленого	9	Получить уровень зеленого
5	Установить уровень синего	10	Усиление синего

HDMI with One Wire

Шина CEC.

- **{Выкл.}** - Отключить CEC. (По умолчанию)
- **{Вкл.}** - Enable CEC (Включить CEC).

Автопоиск сигнала

Служит для автоматического поиска и отображения имеющихся источников сигнала.

- **{Выкл.}** - При появлении сигнала выполняется выбор вручную.

При отсутствии сигнала от выбранного источника настройте монитор для автоматического воспроизведения изображений в порядке поиска по каждому параметру.

Опции: **{All}** / **{Только источник ПК}** / **{Только источник Видеосигнала}** / **{Отказоустойчивость}**

- **{All}**: DP / HDMI1 / HDMI2 / HDMI3 / DVI / VGA / Компонентный / OPS.
- **{Только источник ПК}**: DP / DVI / VGA / Card OPS.
- **{Только источник Видеосигнала}**: HDMI1 / HDMI2 / HDMI3 / Компонентный.
- **{Отказоустойчивость}**
 - Отказоустойчивость 1-12: Пользовательская настройка. По умолчанию: HDMI.

Настройки OPS

Установите конфигурацию OPS для каждого режима питания.

- **{Авто}** - При выборе **{Card OPS}** для источника видеосигнала значение OPS устанавливается на выкл., если отключается питание монитора, либо на вкл., если питание монитора включено. При установке других источников входного видеосигнала функция OPS всегда включена.
- **{Всегда выкл.}** - OPS всегда находится в режиме выкл..
- **{Всегда вкл.}** - OPS всегда находится в режиме вкл..

Язык

Выбор языка при работе с экранным меню.

Опции: English/Deutsch/ 简体中文 /Français/Italiano/Español/Русский/ Polski/Türkçe/ 繁體中文 / 日本語 /Português/ العربية /Danish/Svenska/ Finnish/Norsk/Nederlands.

Прозр. OSD

Настройка прозрачности экранного меню.

Значение: Выкл. (0)-100, по умолчанию Выкл..

Сброс доп. Параметров

Сброс всех параметров настройки, кроме **{Дата и время}** в меню **Дополнит.** до заводских параметров по умолчанию.

1. Нажмите на кнопку **[OK]** или **[↵]** для входа в подменю.
2. Нажмите на кнопку **[←]** или **[→]** для выбора параметра **{Сброс}**, а затем нажмите на кнопку **[OK]** для восстановления заводских параметров по умолчанию.
3. Нажмите на кнопку **[↶]** или **{Отмена}**, а затем на кнопку **[OK]** для отмены настроек и возврата в предыдущее меню.

APM

Настройка энергосбережения.

- **Выкл. (TCP выкл./WOL выкл.)** — WOL не поддерживается/ пробуждение по TCP-сокету не поддерживается.
- **Режим 1 (TCP выкл./WOL вкл.)** — WOL поддерживается/ пробуждение по TCP-сокету не поддерживается.
- **Режим 2 (TCP вкл./WOL выкл.)** — WOL не поддерживается/ пробуждение по TCP-сокету поддерживается.

6.2.8. Меню Вход

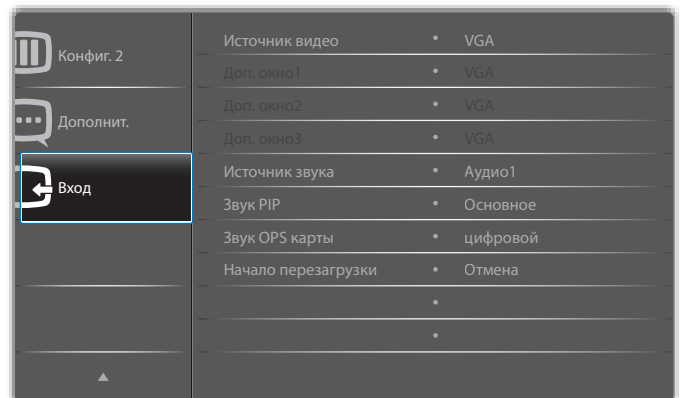

Источник видео

Выбор источника входящего видеосигнала.

Выберите одну из следующих функций: **{Displayport}** / **{DVI-D}** / **{VGA}** / **{HDMI1}** / **{HDMI2}** / **{HDMI3}** / **{Media Player}** (Медиаплеер) / **{БРАУЗЕР}** / **{SmartCMS}** / **{PDF Player}** (Проигрыватель PDF) / **{Особый}** / **{Card OPS}**.

Доп. окно1

Выбор входного сигнала для дополнительного изображения Win1.

Выберите одну из следующих функций: {Displayport} / {DVI-D} / {VGA} / {HDMI1} / {HDMI2} / {HDMI3} / {Media Player} (Медиаплеер) / {БРАУЗЕР} / {SmartCMS} / {PDF Player} (Проигрыватель PDF) / {Особый} / {Card OPS}.

Доп. окно2

Выбор входного сигнала для дополнительного изображения Win2.

Выберите одну из следующих функций: {Displayport} / {DVI-D} / {VGA} / {HDMI1} / {HDMI2} / {HDMI3} / {Media Player} (Медиаплеер) / {БРАУЗЕР} / {SmartCMS} / {PDF Player} (Проигрыватель PDF) / {Особый} / {Card OPS}.

Доп. окно3

Выбор входного сигнала для дополнительного изображения Win3.

Выберите одну из следующих функций: {Displayport} / {DVI-D} / {VGA} / {HDMI1} / {HDMI2} / {HDMI3} / {Media Player} (Медиаплеер) / {БРАУЗЕР} / {SmartCMS} / {PDF Player} (Проигрыватель PDF) / {Особый} / {Card OPS}.

Источник звука

Выбор источника звукового сигнала, в зависимости от источника звукового сигнала, подключенного к звуковому входу и HDMI разъемам на мониторе.

Выберите одну из следующих функций: {Analog (Аналоговый)} / {Displayport} / {Audio1 (Аудио1)} / {Audio2 (Аудио2)} / {Media (Медиа)}.

Звук PIP

Выбор источник звука для режима PIP (Картинка в картинке).

- {Основное} - Выбор звукового сигнала из основного изображения
- {Sub 1 (Доп. окно1)} - Выбор звукового сигнала из дополнительного изображения 1.
- {Sub 2 (Доп. окно2)} - Выбор звукового сигнала из дополнительного изображения 2.
- {Sub 3 (Доп. окно3)} - Выбор звукового сигнала из дополнительного изображения 3.

Звук OPS карты

Выберите режим аналогового или цифрового звука для карт OPS.

Input reset (Начало перезагрузки)

Сброс всех параметров настройки в меню Input (Вход) и восстановление заводских параметров по умолчанию.

7. Поддерживаемые форматы мультимедийных файлов

Форматы кодеков USB мультимедиа

Декодирование видеосигналов						
Тип	Видео кодек	Хранилище	Декодирование	Шифрование	Канал	Примечание
MPEG1/2	MPEG1/2	Программный поток MPEG (.DAT, .VOB, .MPG, .MPEG) Транспортный поток MPEG (.ts) MP4 (.mp4) AVI (.avi) MKV (.mkv)	✓			Макс. разрешение: 1080P при 60 кадр./мин Макс. скорость потока: 40 Мбит/с
MPEG-4	MPEG4	MP4 (.mp4) AVI (.avi) MKV (.mkv)	✓			Макс. разрешение: 1080P при 60 кадр./мин Макс. скорость потока: 40 Мбит/с
H.263	H.263	FLV (.flv) AVI (.avi)	✓			Макс. разрешение: 1080P при 60 кадр./мин Макс. скорость потока: 40 Мбит/с
H.264	H.264	FLV (.flv) MP4 (.mp4) MPEG transport stream (.ts) ASF (.asf) WMV (.wmv) AVI (.avi) MKV (.mkv)	✓			Макс. разрешение: 1080P при 60 кадр./мин Макс. скорость потока: 135 Мбит/с 4K2K, 30 кадров в секунду
H.265	H.265	MP4 (.mp4) MPEG transport stream (.ts) MKV (.mkv)	✓			Макс. разрешение: 4K2K при 60 кадр./мин Макс. скорость потока: 100 Мбит/с
GOOGLE VP8	VP8	MKV (.mkv) WebM (.webm)	✓			Макс. разрешение: 1080P при 30 кадр./мин Макс. скорость потока: 20 Мбит/с
Motion JPEG	MJPEG	AVI (.avi) MP4 (.mp4) MKV (.mkv)	✓			Макс. разрешение: 1920 x 1080 при 30 кадр./мин Макс. скорость потока: 40 Мбит/с

Декодирование звука

Тип	Аудио кодек	Хранилище	Декодирование	Шифрование	Канал	Примечание
MPEG Audio	MPEG1/2/2.5 Audio Layer1/2/3	MP3	✓		2	Скорость передачи: 8 - 320 Кбит/с Частота выборки: 16 ~ 48 кГц
Windows Media Audio	WMA версии 7, 8, 9, 10 pro M0, 10Pro M1, M10 Pro M2	Декодирование: WMA	✓		2	Скорость передачи: 8 ~ 768 Кбит/с Частота выборки: 8 ~ 96(M10) кГц Не поддерживается LBR
AAC Audio	MAIN, ADIF, ATDS Header AAC-LC и AAC-HE	Формат файла: AAC, M4A	✓		5.1	Скорость передачи: Недоступно Частота выборки: 8 - 48 КГц

Декодирование изображений

Тип	Кодек изображения	Фото	Декодирование	Шифрование	Канал	Примечание
JPEG	Формат файлов JFIF 1.02	Формат файла: JPG, JPEG	✓			Макс. разрешение: 7000 × 7000 Ограничение макс. разрешения зависит от DRAM
BMP	BMP	Формат файла: BMP	✓			Макс. разрешение: 15360 × 8640 Ограничение макс. разрешения зависит от DRAM
PNG	PNG	Формат файла: PNG	✓			Макс. разрешение: 15360 × 8640 Ограничение макс. разрешения зависит от DRAM

ПРИМЕЧАНИЯ.

- Если стандартная скорость передачи/частота кадров контента превышает значение в кадрах/с, указанное в таблице выше, может отсутствовать изображение или звук.
- Если скорость передачи или частота кадров видео контента превышает значение, указанное в таблице выше, это приводит к прерыванию изображения при воспроизведении.

8. Режим ввода

Поддержка синхронизации VGA/DVI:

Позиция	Режим	Resolution (Разрешение)	Частота строк (КГц)	Частота кадров (Гц)
1	IBM VGA 10H	640x350	31,469	70,086
2	IBM VGA 12H	640x480	31,469	59,94
3	MACINTOSH	640x480	35	66,67
4	VESA	640x480	37,861	72,809
5	VESA	640x480	37,5	75
6	IBM VGA 3H	720x400	31,469	70,087
7	VESA	800x600	35,156	56,25
8	VESA	800x600	37,879	60,317
9	VESA	800x600	48,077	72,188
10	VESA	800x600	46,875	75,000
11	MACINTOSH	832x624	49,726	74,551
12	VESA Standard AddDMT	848x480	31	60,000
13	-	960x720	56,4	75,000
14	VESA	1024x768	48,363	60,004
15	VESA	1024x768	56,476	70,069
16		1152x864	53,986	59,985
17	VESA	1152x864	53,783	59,959
18		1152x864	63,851	70,012
19	VESA	1152x864	67,5	75,000
20	SUN WS	1152x900	61,846	66,004
21	-	1280x720	44,772	60,000
22	-	1280x720	52,5	70,000
23	CVT 2.3MA	1280 x768	47,776	59,870
24	CVT 2.3MA	1280 x768	60,289	74,893
25	CVT	1280x800	49,7	59,810
26	CVT	1280x800	62,8	74,930
27	VESA	1280x960	60	60,000
28	VESA	1280x1024	63,981	60,020
29	SUN WS	1280x1024	71,691	67,189
30	VESA	1280x1024	79,976	75,025
31	VESA Standard AddDMT	1360x768	47,712	60,015
32	VESA Standard AddDMT	1366x768	47,712	59,790
33	Режим VESA-reduced blanking	1440x900	55,469	59,901
34	VESA	1440x900	55,935	59,887
35	VESA	1440x900	70,635	74,984
36	Режим CVT-reduced blanking	1400x1050	64,744	59,948
37	CVT AddDMT	1440x1050	65,3	60,000
38	CVT	1400x1050	82,278	74,867
39	CVT Red. Blanking	1600x900	55,54	60,000
40	VESA	1600x1200	75	60
41	CVT1.76MW	1680x1050	65,29	59,954
42	CVT1.76MW-R	1680x1050	64,674	59,883
43	CVT 2.3MA-R	1920x1080	66,587	59,934
44	VESA Standard VDMTREV	1920x1080	67,5	60,000
45	CVT1960H	1920x1080	67,1584	59,963
46	VSC1960H	1920x1080	67,08	60
47	CVT 2.3MA-R	1920x1200	74,038	59,950

4К2К

Позиция	Resolution (Разрешение)	Частота строк (КГц)	Частота кадров (Гц)
1	3840x2160	53,946	23,900
2	3840x2160	54	24,000
3	3840x2160	56,25	25,000
4	3840x2160	67,432	29,900
5	3840x2160	67,5	30,000
6	4096x2160	54	24,000
7	3840x2160	135	60,000

Поддержка синхронизации видео (HDMI/DVD HD/DVI)

Позиция	Режим	Resolution (Разрешение)	Примечание
1	60 Гц	480i	кроме DVI
2		480p	
3		720p	
4		1080i	
5		1080p	
6		4Кx2К	кроме DVI
7	50 Гц	576i	кроме DVI
8		576p	
9		720p	
10		1080i	
11		1080p	
12		4Кx2К	кроме DVI

Примечание. OPS/DisplayPort поддерживает разрешение 3840x2160, 30 Гц.

- Качество воспроизведения текста с ПК оптимально в режиме HD 1080 (1920 x 1080, 60 Гц).
- Внешний вид монитора ПК может отличаться, в зависимости от производителя (и используемой версии Windows).
- Информация о подключении монитора к ПК представлена в справочном руководстве к ПК.
- При наличии режима выбора частоты вертикальной и горизонтальной развертки выберите 60 Гц (для вертикальной) и 31,5 кГц (для горизонтальной). В некоторых случаях при отключении питания ПК (или отключении ПК от монитора) на экране появляются непредусмотренные сигналы (например, полосы). В этом случае нажмите на кнопку **[ВВОД]** и укажите видеорежим. Также проверьте подключение ПК.
- Если горизонтальные синхронные сигналы в режиме RGB имеют нерегулярный характер, проверьте режим энергосбережения ПК или кабельные соединения.
- Таблица параметров монитора соответствует стандартам IBM/VESA и составлена на базе аналогового ввода.
- Режим поддержки DVI считается аналогичным режиму поддержки ПК.
- Оптимальное значение синхронизированной частоты вертикальной развертки для каждого режима - 60 Гц.
- Для работы с разрешением 3840x2160 50/60 Гц требуется кабель, сертифицированный по стандарту HDMI (высокоскоростные кабели HDMI премиум класса).

9. Политика относительно поврежденных пикселей

Мы стараемся поставлять продукцию высочайшего качества и применяем самые передовые технологии производства и строжайший контроль качества продукции. Однако иногда невозможно избежать появления дефектов в пикселях и субпикселях PDP/TFT-панелей, используемых при производстве плазменных и ЖК-мониторов. Ни один изготовитель не может гарантировать, что все выпускаемые панели будут содержать только бездефектные пиксели. Однако компания Philips гарантирует выполнение ремонта или замены любого плазменного и ЖК монитора с недопустимым числом дефектов в течение гарантийного срока и в соответствии с условиями предоставляемой на него гарантии.

В данном разделе описаны разные типы дефектов пикселей и определено допустимое число дефектов для ЖК-монитора. Для того чтобы принять решение о ремонте монитора в рамках предоставленной на него гарантии, число дефектов пикселей должно превысить допустимые уровни, указанные в справочной таблице. Если параметры ЖК-монитора соответствуют техническим условиям, требования о замене по условиям гарантии будут отклонены. Кроме того, поскольку некоторые виды или сочетания дефектов пикселей более заметны, чем другие, компания Philips устанавливает для них более жесткие стандарты качества.

9.1. Пиксели и субпиксели

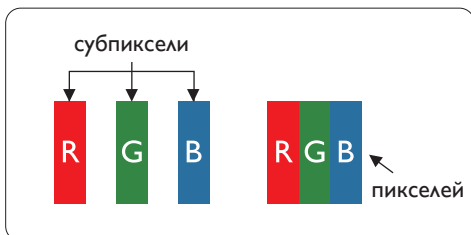

Пиксель, или элемент изображения, состоит из трех субпикселей основных цветов - красного, зеленого и синего. Из множества пикселей формируется изображение. Когда все субпиксели, образующие пиксель, светятся, три цветных субпикселя формируют один белый пиксель. Три субпикселя темного множества образуют черный пиксель. Другие сочетания светящихся и не светящихся субпикселей выглядят как единые пиксели других цветов.

9.2. Типы дефектов пикселей + определение точки

Дефекты пикселей и субпикселей проявляются на экране по-разному. Определены три категории дефектов пикселей и несколько типов дефектов субпикселей в каждой из этих категорий.

Определение точки= Что такое дефекты «точек»? :

Один или несколько дефектных смежных субпикселей рассматриваются как одна «точка». Для определения дефектной точки число дефектных субпикселей не имеет значения. Это означает, что дефектная точка может состоять из одного, двух или трех дефектных субпикселей из темного или светящегося множества.

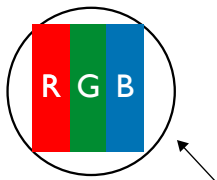

Одна точка= один пиксель; состоит из трех субпикселей красного, зеленого и синего цвета.

9.3. Дефекты в виде ярких точек

Дефекты в виде ярких точек проявляются в виде пикселей или субпикселей, которые всегда светятся или «включены». Вот несколько примеров дефектов в виде ярких точек:

 <p>Светится один субпиксель – красный, зеленый или синий</p>	 <p>Светятся два соседних субпикселя: Красный + Синий = Фиолетовый Красный + Зеленый = Желтый Зеленый + Синий = Бирюзовый (голубой)</p>	 <p>Светятся три соседних субпикселя (один белый пиксель)</p>
--	--	--

9.4. Дефекты в виде черных точек

Дефекты в виде черных точек проявляются в виде пикселей или субпикселей, которые всегда выглядят темными или «выключены». Вот несколько примеров дефектов в виде черных точек:



9.5. Близость областей дефектов пикселей

Поскольку эффект от размещенных рядом областей дефектов пикселей и субпикселей одного типа может быть более существенным, компания Philips определяет также допуски на близость областей дефектов пикселей. В следующей таблице указаны технические характеристики:

- Допустимое количество смежных черных точек = (смежные черные точки = 1 пара черных точек)
- Минимальное расстояние между черными точками
- Общее число всех дефектных точек

9.6. Допуски на дефекты пикселей

Ремонт или замена монитора производится в случае выявления в течение гарантийного периода дефектов пикселей в PDP / TFT панелях, используемых в плазменных/ЖК мониторах Philips. При этом число дефектов пикселей или субпикселей должно превысить допуски, указанные в следующей таблице.

ДЕФЕКТЫ ЯРКИХ ТОЧЕК	ДОПУСТИМЫЙ УРОВЕНЬ
1 светящийся субпиксель	2
ДЕФЕКТЫ ЧЕРНЫХ ТОЧЕК	ДОПУСТИМЫЙ УРОВЕНЬ
1 черный субпиксель	10
ОБЩЕЕ ЧИСЛО ВСЕХ ДЕФЕКТОВ ТОЧЕК	12

ПРИМЕЧАНИЕ. *1 или 2 дефекта смежных субпикселей = 1 дефект точек

9.7. MURA

Черные точки или очаги иногда появляются на некоторых жидко-кристаллических (ЖК) панелях. В отрасли они известны под названием Mura, что по-японски означает «неоднородность». Данный термин описывает неоднородный рельеф или область, однородность которой при определенных условиях нарушается. Mura появляется в результате нарушения слоя уложенных жидких кристаллов, и чаще всего это связано с длительной эксплуатацией при повышенной температуре окружающей среды. Это явление широко распространено в отрасли, Mura не подлежит ремонту. Условия гарантии на данное явление не распространяются.

Mura появилась после внедрения технологии жидких кристаллов, а в связи с увеличением размера мониторов и их эксплуатацией в круглосуточном режиме, многие мониторы работают в условиях низкой освещенности. Это повышает риск возникновения эффекта Mura в мониторах.

ДИАГНОСТИКА ЭФФЕКТА MURA

Существует множество признаков и причин для появления эффекта Mura. Некоторые из них указаны ниже:

- Попадание загрязнений или инородных частиц в кристаллическую матрицу
- Неравномерное распределение ЖК-матрицы во время производства
- Неравномерное распределение яркости подсветки
- Падение панели во время сборки
- Погрешности ЖК ячеек
- Термальное напряжение - длительная работа под воздействием высоких температур

ПРОФИЛАКТИКА ЭФФЕКТА MURA

Мы не можем гарантировать полного устранения эффекта Mura в каждом случае, но, в целом, появление Mura можно минимизировать следующими методами:

- Уменьшение яркости подсветки
- Использование экранной заставки
- Снижение температуры воздуха вокруг монитора

10. Инструкции по очистке, поиску и устранению неисправностей

10.1. Очистка

Меры предосторожности при работе с монитором

- Не подносите руки, лицо или предметы к вентиляционным отверстиям монитора. Верхняя часть монитора обычно сильно нагревается под воздействием горячего отработанного воздуха, который выводится через вентиляционные отверстия. При близком контакте возможны ожоги и травмы. Установка каких-либо предметов возле верхней панели монитора может привести к повреждению данных предметов или самого монитора под воздействием высокой температуры.
- Перед перемещением монитора не забудьте отключить все кабели. Перемещение монитора вместе с присоединенными кабелями может привести к повреждению кабелей, пожару или поражению электрическим током.
- Перед выполнением очистки или обслуживания выньте штепсельную вилку из розетки.

Инструкции по очистке передней панели

- Передняя панель монитора прошла специальную обработку. Аккуратно протрите поверхность салфеткой или мягкой, нелохматящейся тканью.
- При загрязнении поверхности смочите мягкую, нелохматящуюся ткань в мягкодействующем моющем средстве. Отожмите ткань для удаления излишка жидкости. Протрите поверхность, удаляя грязь. Затем протрите насухо такой же тканью.
- Не царапайте поверхность панели ногтями, пальцами или острыми предметами.
- Запрещается применение таких летучих веществ, как спреи, растворители и разбавители.

Инструкции по очистке корпуса

- При загрязнении корпуса протрите его мягкой сухой тканью.
- При сильном загрязнении корпуса смочите нелохматящуюся ткань в мягкодействующем моющем средстве. Отожмите ткань для максимального удаления влаги. Протрите корпус. Вытрите поверхность насухо с помощью другого кусочка ткани.
- Не допускайте попадания воды или моющего средства на поверхность монитора. При попадании воды или влаги внутрь устройства, возможны неполадки в работе, поражение электрическим током и опасности, связанные с электрическими компонентами.
- Не царапайте поверхность корпуса ногтями, пальцами или острыми предметами.
- Для очистки корпуса запрещается применение таких летучих веществ, как спреи, растворители и разбавители.
- Не оставляйте возле корпуса резиновые или ПВХ предметы на долгое время.

10.2. Устранение неисправностей

Признак	Возможная причина	Способ устранения
Отсутствует изображение	<ol style="list-style-type: none"> 1. Не подключен сетевой шнур. 2. Не включен главный переключатель питания на задней панели монитора. 3. Отсутствует соединение с выбранным источником сигнала. 4. Монитор находится в режиме ожидания. 	<ol style="list-style-type: none"> 1. Включите сетевой шнур в розетку. 2. Убедитесь, что переключатель питания включен. 3. Подключите источник сигнала к монитору.
На экране присутствуют помехи или слышится шум	Появление помех вызвано окружающими электроприборами или флуоресцентными лампами.	Установите монитор в другом месте. Возможно, это поможет уменьшить количество помех.
Некорректное отображение цвета	Нарушение подключения сигнального кабеля.	Проверьте надежность подключения сигнального кабеля к задней панели монитора.
Изображение искажено и содержит нехарактерные узоры	<ol style="list-style-type: none"> 1. Нарушение подключения сигнального кабеля. 2. Входящий сигнал не соответствует характеристикам монитора. 	<ol style="list-style-type: none"> 1. Проверьте надежность подключения сигнального кабеля. 2. Посмотрите сведения об источнике видеосигнала, чтобы определить его соответствие параметрам монитора. Сверьте технические характеристики с информацией соответствующего раздела технических условий на монитор.
Изображение не заполняет весь экран	<ol style="list-style-type: none"> 1. Неправильная установка режима увеличения. 2. Режим развертки может быть неправильно установлен в значение «сжатие развертки». 3. Если изображение превышает размер экрана, необходимо установить режим развертки в значение «сжатие развертки». 	Выполните точную настройку геометрии монитора и параметра времени и частоты с помощью режима Масштабирования или функции индивидуального изменения масштаба.
Звук воспроизводится, но изображение отсутствует	Неправильное подключение кабеля от источника сигнала.	Проверьте правильность подключения звуковых и видеовходов.
Изображение воспроизводится, но звук отсутствует	<ol style="list-style-type: none"> 1. Неправильное подключение кабеля от источника сигнала. 2. Переключатель громкости установлен в самое нижнее положение. 3. Включен режим Без звука. 4. Не подключены внешние динамики. 	<ol style="list-style-type: none"> 1. Проверьте правильность подключения звуковых и видеовходов. 2. Для включения звука нажмите на кнопку [+] или [-]. 3. Отключите функцию БЕЗ ЗВУКА кнопкой [MUTE]. 4. Подключите внешние динамики и настройте громкость.
Некоторые элементы изображения не светятся	Не включаются некоторые пиксели монитора.	Данный монитор изготовлен с помощью высокоточной технологии: однако иногда некоторые пиксели монитора не отображаются. Это не является неисправностью.
После отключения монитора на экране отображаются остаточные изображения. (Примерами неподвижных изображений являются логотипы, видеоигры, компьютерные изображения, а также изображения, которые воспроизводятся в обычном режиме 4:3)	Неподвижное изображение остается на экране в течение длительного времени	Не допускайте длительного отображения неподвижных изображений, поскольку это может привести к появлению на мониторе постоянных остаточных изображений.

<p>Какие настройки следует задать в меню для управления всеми мониторами одновременно и отдельно с помощью пульта ДУ?</p>	<p>Шлейфовое подключение через RS232 без ИК-кабеля</p>	<p>1. Первый монитор задается в меню как «Первичный» (Дополнительно/ИК-управление), остальные как «Вторичный».</p> <p>2. Экранное меню настройки отображается в верхнем левом углу монитора. (Нажмите кнопку MENU (МЕНЮ), если меню скрыто)</p> <p>3. Настройка по умолчанию: ID NO: 0, GP NO: 0, данный параметр позволяет управлять всеми мониторами по ИК-каналу.</p> <p>Кнопками «+», «-» можно изменить параметр «ID NO» для управления монитором с использованием «ID монитора».</p> <p>Кнопками «Вверх», «Вниз» можно изменить параметр «GP NO» для управления несколькими мониторами с использованием «ID группы».</p> <p>*Первым монитором всегда можно управлять по ИК-каналу.</p>
<p>Как работает пульт ДУ?</p>	<p>Шлейфовое соединение :без подключения RS232 и ИК-кабеля</p>	<p>Настройка не требуется, для управления по ИК-каналу просто подключите ИК-кабели.</p> <p>*Возможен срыв синхронизации. Рекомендуется использовать настройку выше с кабелем RS-232.</p>

11. Технические характеристики

Монитор:

Позиция	Технические характеристики
Размер экрана (Активная область)	217,4 см / 85,6 дюймов
Соотношение сторон	16:9
Число пикселей	3840 (Г) × 2160 (В)
Шаг пикселей	0,4935 (Г) × 0,4935 (В) [мм]
Число цветов	10 бит (D), 1,07 млрд цветов
Яркость (тип.)	500 кандел/м ²
Коэффициент контрастности (тип.)	1200:1
Углы просмотра	178 градусов

Контакты вход/выход:

Позиция	Технические характеристики
Выход на динамик	Внутренний динамик 10 Вт (Λ) + 10 Вт (Π) [RMS]/8Ω 82 дБ/Вт/М/160 Гц ~ 13 кГц
Выход SPDIF	Порт SPDIF Последовательный цифровой выход аудио при входе HDMI
Мощность звука	Разъем для подключения телефона 3,5 мм - 1 шт. 0,5В [ср.кв.] (Нормальный)/ 2 канала (Λ+Π)
Звуковой вход	Разъем для подключения телефона 3,5 мм - 1 шт. 0,5В [ср.кв.] (Нормальный)/ 2 канала (Λ+Π)
RS232C	Разъем для подключения телефона 3,5 мм - 3 шт. Вход RS232C X2 / Выход RS232C
RJ-45	Разъем RJ-45 x 1 (8-контактный) 1000 baseT
Вход HDMI	Разъем HDMI x 3 (Тип A) (19 контактный) Цифровой RGB сигнал: TMDS (Видео + Звук) МАКС.: Видео — 720p, 1080p, 3840 x 2160 при 60 Гц Звук - 48 КГц/ 2 канала (Λ+Π) Поддерживает только LPCM
Вход VGA	Миниатюрный разъем типа D-SUB (15 контактов) Цифровой RGB сигнал: TMDS (Видео) Аналоговый RGB сигнал: 0,7В [p-p] (75Ω), H/CS/V:TTL (2,2 кОм), МАКС.: 1920 x 1080 при 60 Гц (WUXGA)
Displayport Вход/Выход	Разъем Displayport x 3 (20-контактный) (вход x1/выход x2) Цифровой RGB сигнал: TMDS (Видео + Звук) МАКС.: Видео — 720p, 1080p, 3840 x 2160 при 30 Гц Звук - 48 КГц/ 2 канала (Λ+Π) Поддерживает только LPCM
Вход DVI-D	Разъем DVI-D Цифровой RGB сигнал: TMDS (Видео)
Вход OPS	Штекерный разъем (80-контактный) TMDS 3840x2160, 30 Гц
Карта памяти SD	Карта памяти Micro SD поддержка до 128 ГБ
ПРЧ	Мини-USB только для обслуживания
USB вход	USB2.0 тип A, 1 шт. USB3.0 тип A, 1 шт. USB2.0 USB3.0

Общие сведения:

Позиция	Технические характеристики
Входное питание	100–240 В~, 50–60 Гц, 7,5А
Выход питания	100–240 В~, 50–60 Гц, 2,5А
Энергопотребление (максимальное)	450 Вт
Энергопотребление (тип.)	262 Вт
Энергопотребление (в режиме ожидания и выкл.)	< 0,5 Вт
Размеры (без подставки) [Д x В x Ш]	1927,9 x 1098,9 x 76,4 мм
Вес (без подставки)	63,79 кг
Масса брутто (без подставки)	93,90 кг

Справочный лист технических данных:

Позиция	Технические характеристики
Класс энергопотребления	A
Размер видимого экрана	217,4 см / 85,6 дюймов
Энергопотребление во включенном режиме (Вт)	240 Вт
Ежегодное энергопотребление (кВт/ч)	350 кВт/ч
Энергопотребление в режиме ожидания (Вт)	0,50 Вт
Энергопотребление в выключенном режиме (Вт)	0,50 Вт
Разрешение экрана (пикселей)	3840 x 2160
Режим ожидания сети (Вт)	5 Вт

Условия окружающей среды:

Позиция	Технические характеристики	
Температура	Рабочая	0 ~ 40°C
	Storage (Хранение)	-20 ~ 60°C
Влажность	Рабочая	20 ~ 80% рт. ст. (без конденсата)
	Storage (Хранение)	5 ~ 95% рт. ст. (без конденсата)
Высота над уровнем моря	Рабочая	0 ~ 3 000 m
	Хранение/доставка	0 ~ 9 000 m



2018 © Koninklijke Philips N.V. Все права защищены.

Philips и эмблема Philips Shield являются зарегистрированными товарными знаками компании Koninklijke Philips N.V. и используются по лицензии компании Koninklijke Philips N.V.

Характеристики могут быть изменены без предварительного уведомления.