

[Home](#)[Bezpečnost a Odstraňování problémů](#)[Informace o této Příručce](#)[Informace o produktu](#)[Instalace monitoru](#)[Zobrazení na obrazovce](#)[Péče o zákazníky a záruka](#)[Slovník pojmů](#)[Stahování souboru a tisk](#)

LCD Monitor **192E1**

Register your product and get support at
www.philips.com/welcome



Bezpečnostní opatření a údržba

Časté dotazy

Odstraňování problémů

Informace o regulaci

Další související informace

Bezpečnost a odstraňování problémů

Bezpečnostní opatření a údržba



VAROVÁNÍ: Používání ovládacích prvků, provádění změn nastavení nebo provádění postupů, které se liší od této dokumentace může způsobit úrazy vysokým napětím, elektrickým proudem nebo mechanickými vlivy.

Přečtěte si a dodržujte tyto instrukce při zapojování a používání vašeho PC monitoru:

Používání:

- Udržujte monitor mimo přímé sluneční záření a v bezpečné vzdálenosti od veškerých zdrojů tepla.
- Odstraňte veškeré předměty, které by mohly spadnout do větracích otvorů nebo zabránit dostatečnému chlazení elektroniky monitoru.
- Nezakrývejte větrací otvory ve skříňce.
- Umístěte monitor na takové místo, ze kterého bude elektrická zástrčka a zásuvka snadno přístupná.
- Jestliže jste vypnuli monitor odpojením napájecího kabelu nebo kabelu napájecího adaptéru, před připojením kabelu počkejte 6 sekund, aby monitor fungoval normálně.
- Vždy používejte napájecí kabel schválený společností Philips. Pokud napájecí kabel chybí, obraťte se na nejbližší servisní středisko. (Viz informace o střediscích zákaznické péče)
- Během používání nevystavujte monitor LCD nadměrným otřesům nebo nárazům.
- Při používání nebo přemísťování do monitoru nekopejte a zabraňte případnému pádu.

Údržba:

- Aby bylo zobrazovací zařízení chráněno před možným poškozením, nevyvíjejte na panel LCD nadměrný tlak. Při přemísťování zvedejte monitor za rám; při zvedání monitoru nesahejte rukou nebo prsty na panel LCD.
- Nebudete-li monitor delší dobu používat, odpojte jej ze zásuvky.
- Před očištěním mírně navlhčeným hadříkem monitor odpojte ze zásuvky. Je-li vypnuté napájení, lze obrazovku otřít suchým hadříkem. K čištění monitoru nikdy nepoužívejte organická rozpouštědla, jako například alkohol nebo čističe s obsahem čpavku.
- Zabraňte nebezpečí úrazu elektrickým proudem nebo trvalého poškození monitoru a chraňte monitor před prachem, deštěm, vodou nebo nadměrně vlhkým prostředím.
- Pokud dojde k namočení monitoru, co nejdříve jej osušte suchým hadříkem.
- Vnikne-li do monitoru cizí látka nebo voda, ihned vypněte napájení a odpojte napájecí kabel. Odstraňte cizí látku nebo vodu z monitoru a odešlete jej do servisního střediska.
- Monitor LCD neskladujte ani nepoužívejte na místech vystavených teplu, přímému slunečnímu záření nebo extrémním teplotám.
- Chcete-li zachovat optimální výkonnost monitoru a prodloužit jeho životnost, používejte jej na místě, které splňuje

následující rozsahy teplot a vlhkosti.

- Teplota: 0 - 40°C 32 -104°F
- Vlhkost: 20-80% relativní vlhkosti

Servis:

- Kryt pláště může otevřít pouze kvalifikovaný servisní pracovník.
- Pokud je pro opravu vyžadována dokumentace nebo integrace, obraťte se na nejbližší servisní středisko. (Viz kapitola "Středisko zákaznické péče")
- Informace o převážení najdete v části "Technické specifikace".
- Neponechávejte monitor v autě nebo v zavazadlovém prostoru auta na přímém slunci.



Pokud monitor nefunguje správně nebo pokud si nejste jisti, jaké kroky je třeba provést po provedení pokynů v této příručce, obraťte se na servisního pracovníka.

[ZPĚT NA ZAČÁTEK STRÁNKY](#)

Bezpečnost a odstraňování problémů

Všeobecné časté dotazy

Seřízení obrazovky

Kompatibilita s dalšími obvody

Technologie LCD panelu

Ergonomika, ekologie a bezpečnostní standardy

Odstraňování problémů

Informace o regulaci

Další příslušné informace

Časté dotazy

Všeobecné časté dotazy

OT: Když si instaluji svůj monitor, co mám dělat, objeví-li se na obrazovce "Nelze zobrazit tento video režim?"

ODP: Doporučený video režim pro Philips : 1366 x 768 @60Hz.

1. Odpojte všechny kabely, poté připojte svoje PC k monitoru, který byl předtím používán a který správně ukazoval.
 2. Ve Windows menu Start vyberte Ovládací panely. V Ovládacích panelech vyberte ikonu Obrazovka. Poté v Obrazovce vyberte list Nastavení. V tomto listu nastavení, v tabulce označení jako "Oblast obrazovky" posuňte šipku na 1366 x 768 pixelů.
 3. Otevřete Upřesnit, poté list Verite a nastavte Refresh Rate na 60Hz, poté klepněte na OK.
 4. Restartujte váš počítač a zopakujte krok 2 a 3, abyste ověřili, že vaše PC je nastaveno na 1366 x 768@60Hz.
 5. Vypněte počítač, odpojte starý monitor a znovu zapojte váš monitor Philips LCD.
 6. Zapněte monitor a poté zapněte vaše PC.
-

OT: Co znamená "refresh rate" pro mě a pro LCD monitor?

ODP: Pro LCD monitory je refresh rate mnohem méně důležitá. LCD monitory mají stabilní a klidný obraz při 60Hz. Není viditelný rozdíl mezi 85Hz a 60Hz.

OT: Co jsou soubory .inf a .icm na disku CD-ROM? Jak mám nainstalovat ovladače (.inf a .icm)?

ODP: Jedná se o soubory ovladače monitoru. Při instalaci ovladačů postupujte podle pokynů v uživatelské příručce. Při první instalaci bude počítač pravděpodobně požadovat ovladače monitoru (soubory .inf a .icm) nebo disk s ovladači. Postupujte podle pokynů a vložte (doprovodný disk CD-ROM), který je součástí této sady. Ovladače monitoru (soubory .inf a .icm) budou nainstalovány automaticky.

OT: Jak mám upravit rozlišení?

ODP: Dostupná rozlišení určuje grafická karta/ovladač grafiky a monitor. Požadované rozlišení můžete vybrat v Ovládacích panelech systému Windows® v části "Display properties" (Zobrazení - vlastnosti).

OT: Co když se během nastavení monitoru ztratím?

ODP: Jednoduše stiskněte tlačítko MENU a potom volbou 'Reset' (Obnovit) obnovte všechna původní nastavení výrobce.

OT: Co je to funkce Auto?

ODP: Klávesa *Automatické nastavení* obnovuje optimální pozici obrazovky, fázi a nastavení času- stisknutím jediného tlačítka, bez navigace v menu OSD (On Screen Display) a kontrolními klávesami.

Poznámka: Funkce Auto je k dispozici pouze u vybraných modelů.

OT: Můj monitor nemá přísun elektrického proudu (indikátor napájení nesvítí)? Co mám dělat?

ODP: Zkontrolujte, zda je napájecí kabel připojen k monitoru a k elektrické zásuvce a klepnutím na klávesnici/myši probudíte počítač.

OT: Bude monitor LCD přijímat prokládaný signál u počítačových modelů?

ODP: Ne. V případě prokládaného signálu se na obrazovce zobrazují liché i sudé vodorovné řádky vykreslení najednou a tím je obraz deformován.

OT: Co znamená Refresh Rate pro LCD?

ODP: Na rozdíl od technologie displejů CRT, u které rychlost elektronového paprsku vyslaného z horní části do spodní části obrazovky určuje kmitání, aktivní matrixový displej používá aktivní prvek (TFT), čímž kontroluje každý jednotlivý pixel a z tohoto důvodu není refresh rate opravdu aplikovatelná u

technologie LCD.

OT: Je LCD obrazovka odolná vůči poškrábání?

ODP: Na povrchu obrazovky LCD se nachází ochranná vrstva, která je do určité míry tvrdosti odolná (přibližně do tvrdosti tužky 2H). Celkově je doporučováno nevystavovat povrch panelu žádným nadměrným šokům nebopoškrábání.

OT: Jakým způsobem mám čistit povrch LCD?

ODP: K normálnímu čištění používejte čistou, měkkou a jemnou látku. K rozsáhlejšímu čištění používejte prosím izopropylový alkohol. Nepoužívejte jiné roztoky, jako etylalkohol, etanol, aceton, hexan, apod.

OT: Mohu změnit nastavení barev monitoru?

ODP: Ano, nastavení barev můžete změnit prostřednictvím nabídky OSD podle následujících pokynů:

1. Stisknutím tlačítka "MENU" zobrazte nabídku OSD (On Screen Display).
2. Stisknutím tlačítka se Šipka vlevo vyberte položku "color" (barva) a dalším stisknutím tlačítka "MENU" přejděte na nastavení barev. K dispozici je pět následujících nastavení.

- a. 6500K; při tomto nastavení se panel přiblíží červenobílému barevnému tónu.
- b. 9300K; při tomto nastavení se panel přiblíží modrobílému tónu.
- c. User Define (Uživatelské); uživatel může zvolit preferované nastavení barev úpravou červené, zelené a modré barvy..
- d. sRGB; toto je standardní nastavení pro zajištění správné výměny barev mezi různými zařízeními (například digitálními fotoaparáty, monitory, tiskárnami, skenery, atd.)

*Měření světla barvy, které vyzařuje předmět při zahřívání. Toto měření je vyjádřeno v absolutním měřítku (stupně Kelvina). Nižší teploty Kelvina, například 2004 K, jsou červené; vyšší teploty, jako například 9300 K, jsou modré. Neutrální teplota je bílá při 6504 K.

OT: Může být Philips LCD Monitor připevněn ke zdi?

ODP: Ano, monitory Philips Brilliance LCD mají tuto výberovou vlastnost. Čtyři montážní otvory standardu VESA na zadním krytu umožňují uživateli montovat tento monitor Philips na většinu ramen

nebo příslušenství standardu VESA. Další informace vám poskytne nejbližší prodejní zástupce Philips.

[ZPĚT NA ZAČÁTEK STRÁNKY](#)

Úpravy obrazovky

OT: Jak vychází LCD z porovnání s CRT ohledně radiace?

ODP: Jelikož LCD nepoužívají elektronovou trysku, negenerují stejné množství radiace na povrchu obrazovky.

[ZPĚT NA ZAČÁTEK STRÁNKY](#)

Kompatibilita s dalšími periferními zařízeními

OT: Jsou monitory Philips LCD vybaveny technologií Plug-and-Play?

ODP: Ano, tyto monitory jsou kompatibilní s technologií Plug-and-Play v operačním systému Windows® 95, 98, 2000, XP a Vista.

[ZPĚT NA ZAČÁTEK STRÁNKY](#)

LCD Panel Technology

OT: Co je to displej z tekutých krystalů?

ODP: Displej z tekutých krystalů (LCD) je optickým zařízením, které je běžně používáno k zobrazování znaků ASCII a obrázků na digitálních předmětech, jako jsou hodinky, kalkulačky, přenosné hrací pulty apod. LCD je technologií používanou u obrazovek notebooků a jiných malých počítačů. Podobně jako technologie světla emitující diody a plynové plazmy, LCD umožňuje, že displeje jsou mnohem užší než u technologie CRT (elektronky s elektronovým paprskem). LCD spotřebovává mnohem méně energie než LED a displeje s plynem, protože ty pracují na principu blokování světla, neemitují jej.

OT: Co odlišuje pasivní maticové LCD od aktivních maticových LCD?

ODP: LCD je vyrobeno buď s pasivní maticovou dispejovou mřížkou nebo s aktivní maticovou dispejovou mřížkou. Aktivní matice má tranzistor umístěný na každé průsečnici pixelů, vyžaduje méně proudu k ovládní svítivosti pixelu. Z tohoto důvodu, proud v aktivním maticovém displeji může být častěji vypínán a zapínán, čímž se zlepšuje čas oživení obrazovky (např. kurzor myši se bude na obrazovce ukazovat plynuleji). Pasivní maticový LCD má mřížku s pixely, které se nachází na každé průsečnici mřížky.

OT: Jaké má TFT LCD výhody v porovnání s CRT?

ODP: U CRT monitoru elektronová tryska vysílá elektrony a světlo obecně tím, že vysílá polarizované elektrony na fluorescenční sklo. CRT monitory na druhou stranu v podstatě pracují s analogovým signálem RGB. TFT LCD monitor je zařízením, které zobrazuje vstupní obraz pomocí panelu s tekutými krystaly. TFT má zcela rozdílnou strukturu než CRT: Každá buňka má aktivní maticovou strukturu a nezávislé aktivní prvky. TFT LCD má dva skleněné panely a prostor mezi nimi je vyplněn tekutým krystalem. Když je každá buňka spojena s elektrodami a pod napětím, molekulární struktura tekutého krystalu se mění a kontroluje množství vstupního světla, které zobrazuje obraz. TFT LCD má oproti CRT několik výhod- může být velmi tenký a má stálý obraz (neblíká), protože nevyužívá skenovací metody.

OT: Vertikální frekvence 60Hz je pro LCD monitor optimální, proč?

ODP: Na rozdíl od CRT monitoru má panel TFT LCD fixní rozlišení. Například XGA monitor má 1024x3 (R, G, B) x 768 pixelů a vyšší rozlišení nemusí být k dispozici bez běžícího přídavného programu. Panel je konstruován tak, aby optimalizoval displej na bodový impuls 65MHz, jeden ze standardů pro XGA displeje. Jelikož je vertikální/horizontální frekvence pro tento bodový impuls 60Hz/48kHz, je optimální frekvence pro tento monitor 60Hz.

OT: Jaký druh širokoúhlé technologie je k dispozici? Jak funguje?

ODP: TFT LCD panel je prvek, který kontroluje/zobrazuje vstup podsvícení za použití duálního lomu světla tekutého krystalu. Využití vlastnosti, že projekce vstupního světla se lomí k hlavní ose tekutého prvku, kontroluje směr vstupního světla a zobrazuje jej. Jelikož se míra lomení vstupního světla mění se vstupním úhlem světla, úhel výhledu TFT je mnohem užší než u CRT. Obvykle se úhel výhledu vztahuje na bod, kde je hladina kontrastu 10. Momentálně je vyvíjeno mnoho způsobů, jak rozšířit úhel výhledu, nejčastějším postupem je použití širokoúhlého filmu, který rozšíří úhel výhledu tím, že změní podíl lomu světla. K získání širšího úhlu pohledu je také využíváno IPS (In Plane Switching) nebo MVA (Multi Vertical Aligned).

OT: Jak je možné, že LCD monitor neblíká?

ODP: Technicky řečeno, LCD neblíkají, ale důvod tohoto fenoménu je jiný než u CRT monitoru-- a nemá vliv na pohodlné dívání se. Blikání u LCD monitoru obvykle ukazuje na nezjistitelný jas, způsobený rozdílem mezi pozitivním a negativním napětím. Na druhou stranu blikání u CRT, které může dráždit oči, se stává viditelné při zapínání/vypínání fluorescenční předmětů. Jelikož je rychlost reakce tekutého krystalu u LCD panelu mnohem nižší, toto nepříjemné blikání se u LCD displejů neobjevuje

OT: Proč má monitor LCD tak nízké elektromagnetické rušení?

ODP: Na rozdíl od CRT monitor LCD nemá hlavní díly, které by generovaly elektromagnetické poruchy, obzvláště magnetická pole. LCD displej rovněž používá relativně málo energie, přívod této energie je enormě tichý.

[ZPĚT NA ZAČÁTEK STRÁNKY](#)

Bezpečnost a řešení
problémů
Časté dotazy

Běžné problémy

Ukázkové problémy

Informace o regulaci

Další související informace

Řešení problémů

Tato stránka představuje problémy, které mohou být opraveny uživatelem. Pokud problém přetrvává i po vyzkoušení těchto opatření, obraťte se na zástupce služeb zákazníkům Philips.

Běžné problémy

Máte tento problém

Klepněte na tyto položky

Není obraz
(Dioda energie (LED) nesvítil)

- Ujistěte se, že kabel elektrického proudu je zapojen do zdi a do zadní části monitoru.
- Nejprve by mělo být tlačítko Power na monitoru v poloze OFF (vypnuto), poté jej ještě jednou stiskněte- tím se vrátí do polohy ON (zapnuto).

Není obraz
(Dioda elektrického proudu LED je nažloutlá nebo žlutá)

- Ujistěte se, že je počítač zapnut.
- Ujistěte se, že je kabel se signálem správně zapojen do počítače.
- Zkontrolujte, zda kabel monitoru nemá ohlé kolíky.
- šetřič energie může být aktivován

Na obrazovce je napsáno

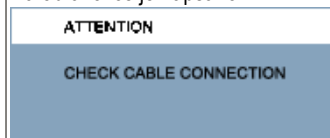



- Ujistěte se, že je kabel monitoru správně zapojen do počítače. i.
- Zkontrolujte, zda kabel monitoru nemá ohlé kolíky.
- Ujistěte se, že je počítač zapnut.

Tlačítko AUTO (automatická funkce) nefunguje správným způsobem

- Automatická funkce je zkonstruována pro použití na standardních počítačích Macintosh nebo IBM-kompatibilních, která běží v Microsoftu správně Windows.
- Nemusí správně fungovat při použití nestandardních počítačů nebo video karet.

Problémy se zpracováním obrazu

<p>Pozice displeje je špatná</p>	<ul style="list-style-type: none"> • Stiskněte tlačítko Auto. • Upravte pozici obrázku s použitím volby Phase/Clock (Fáze/Hodiny) pod položkou More Settings (Více nastavení) v hlavní části OSD menu.
<p>Obráz na obrazovce vibruje</p>	<ul style="list-style-type: none"> • Zkontrolujte, zda kabel se signálem je správně zapojen do grafické desky nebo počítače.
<p>Objevuje se vertikální blikání</p> 	<ul style="list-style-type: none"> • Stiskněte tlačítko Auto. • Omezte svislé pruhy pomocí Další nastavení Phase/Clock (fáze/hodin) v hlavních položkách nabídky OSD.
<p>Objevuje se horizontální blikání</p> 	<ul style="list-style-type: none"> • Stiskněte tlačítko Auto. • Omezte svislé pruhy pomocí Další nastavení Phase/Clock (fáze/hodin) v hlavních položkách nabídky OSD.
<p>Obrázovka je příliš světlá nebo tmavá</p>	<ul style="list-style-type: none"> • Upravte kontrast a jas na obrazovce OSD. (Podsvícení monitoru LCD má omezenou životnost. Když obrazovka ztmavne nebo začne blikat, obraťte se na nejbližšího obchodního zástupce.
<p>Zamrzne obrazovka</p>	<ul style="list-style-type: none"> • Zůstane-li obraz na obrazovce po delší dobu, může dojít k jeho vypálení do obrazovky a k zanechání dosvitu. Obvykle zmizí po pár hodinách
<p>Obráz je zamrzlý i po vypnutí elektrického proudu.</p>	<ul style="list-style-type: none"> • Toto je vlastnost tekutého krystalu a není způsobeno špatným fungováním nebo zhoršením tekutého krystalu. Dosvit po určité době zmizí.
<p>Na obrazovce zůstávají zelené, červené, modré, tmavé, a bílé tečky</p>	<ul style="list-style-type: none"> • Zbývající body jsou normální vlastností tekutých krystalů používaných současnou technologií.

Pro další pomoc se obraťte na seznam [Zákaznická informační centra](#) a kontaktujte představitele zákaznických služeb Philips.

[ZPĚT NA ZAČÁTEK STRÁNKY](#)

- [Recycling Information for Customers](#)
- [Waste Electrical and Electronic Equipment- WEEE](#)
- [CE Declaration of Conformity](#)
- [Energy Star Declaration](#)
- [Federal Communications Commission \(FCC\) Notice \(U.S. Only\)](#)
- [FCC Declaration of Conformity](#)
- [Commission Federale de la Communication \(FCC Declaration\)](#)
- [EN 55022 Compliance \(Czech Republic Only\)](#)
- [MIC Notice \(South Korea Only\)](#)
- [Polish Center for Testing and Certification Notice](#)
- [North Europe \(Nordic Countries\) Information](#)
- [BSMI Notice \(Taiwan Only\)](#)
- [Ergonomie Hinweis \(nur Deutschland\)](#)
- [Philips End-of-Life Disposal Information for UK only](#)
- [China RoHS](#)
- [Troubleshooting](#)
- [Other Related Information](#)
- [Frequently Asked Questions \(FAQs\)](#)

Regulatory Information

Model ID: 192E1
Model No: MWE1192T

Recycling Information for Customers

Philips establishes technically and economically viable objectives to optimize the environmental performance of the organization's product, service and activities.

From the planning, design and production stages, Philips emphasizes the important of making products that can easily be recycled. At Philips, end-of-life management primarily entails participation in national take-back initiatives and recycling programs whenever possible, preferably in cooperation with competitors.

There is currently a system of recycling up and running in the European countries, such as The Netherlands, Belgium, Norway, Sweden and Denmark.

In U.S.A., Philips Consumer Electronics North America has contributed funds for the Electronic Industries Alliance (EIA) Electronics Recycling Project and state recycling initiatives for end-of-life electronics products from household sources. In addition, the Northeast Recycling Council (NERC) - a multi-state non-profit organization focused on promoting recycling market development - plans to implement a recycling program.

In Asia Pacific, Taiwan, the products can be taken back by Environment Protection Administration (EPA) to follow the IT product recycling management process, detail can be found in web site www.epa.gov.tw

The monitor contains parts that could cause damage to the nature environment. Therefore, it is vital that the monitor is recycled at the end of its life cycle.

For help and service, please contact [Consumers Information Center](#) or [F1rst Choice Contact Information Center](#) in each country or the following team of Environmental specialist can help.

Mrs. Argent Chan- Environment manager
Philips Consumer Lifestyle
E-mail: argent.chan@philips.com
Tel: +886 (0) 3 222 6795

Mr. Maarten ten Houten - Senior Environmental Consultant
Philips Consumer Electronics
E-mail: marten.ten.houten@philips.com
Tel: +31 (0) 40 27 33402

Mr. Delmer F. Teglas
Philips Consumer Electronics North America
E-mail: butch.teglas@philips.com
Tel: +1 865 521 4322

[RETURN TO TOP OF THE PAGE](#)

Waste Electrical and Electronic Equipment-WEEE

Attention users in European Union private households



This marking on the product or on its packaging illustrates that, under European Directive 2002/96/EG governing used electrical and electronic appliances, this product may not be disposed of with normal household waste. You are responsible for disposal of this equipment through a designated waste electrical and electronic equipment collection. To determine the locations for dropping off such waste electrical and electronic, contact your local government office, the waste disposal organization that serves your household or the store at which you purchased the product.

[RETURN TO TOP OF THE PAGE](#)

Energy Star Declaration

This monitor is equipped with a function for saving energy which supports the VESA Display Power Management (DPM) standard. This means that the monitor must be connected to a computer which supports VESA DPM. Time settings are adjusted from the system unit by software.

	VESA State	LED Indicator	Power Consumption
Normal operation	ON (Active)	Green	< 35 W (typ.)
Power Saving Alternative 2 One step	OFF (Sleep)	Amber	< 0.5 W
	Switch Off	Off	< 0.5 W



As an ENERGY STAR® Partner, PHILIPS has determined that this product meets the ENERGY STAR® guidelines for energy efficiency.



We recommend you switch off the monitor when it is not in use for a long time.

[RETURN TO TOP OF THE PAGE](#)

Federal Communications Commission (FCC) Notice (U.S. Only)



This equipment has been tested and found to comply with the limits for a Class B digital device, pursuant to Part 15 of the FCC Rules. These limits are designed to provide reasonable protection against harmful interference in a residential installation. This equipment generates, uses and can radiate radio frequency energy and, if not installed and used in accordance with the instructions, may cause harmful interference to radio communications. However, there is no guarantee that interference will not occur in a particular installation. If this equipment does cause harmful interference to radio or television reception, which can be determined by turning the equipment off and on, the user is encouraged to try to correct the interference by one or more of the following measures:

- Reorient or relocate the receiving antenna.
- Increase the separation between the equipment and receiver.
- Connect the equipment into an outlet on a circuit different from that to which the receiver is connected.
- Consult the dealer or an experienced radio/TV technician for help.



Changes or modifications not expressly approved by the party responsible for compliance could void the user's authority to operate the equipment.

Use only RF shielded cable that was supplied with the monitor when connecting this monitor to a computer device.

To prevent damage which may result in fire or shock hazard, do not expose this appliance to rain or excessive moisture.

THIS CLASS B DIGITAL APPARATUS MEETS ALL REQUIREMENTS OF THE CANADIAN INTERFERENCE-CAUSING EQUIPMENT REGULATIONS.

[RETURN TO TOP OF THE PAGE](#)

FCC Declaration of Conformity

Trade Name: Philips
Philips Consumer Electronics North America
P.O. Box 671539
Responsible Party: Marietta, GA 30006-0026
1-888-PHILIPS (744-5477)

Declaration of Conformity for Products Marked with FCC Logo,
United States Only

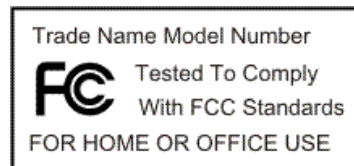

This device complies with Part 15 of the FCC Rules. Operation is subject to the following two conditions: (1) this device may not cause harmful interference, and (2) this device must accept any interference received, including interference that may cause undesired operation.

[RETURN TO TOP OF THE PAGE](#)

Commission Federale de la Communication (FCC Declaration)



Cet équipement a été testé et déclaré conforme aux limites des appareils numériques de class B, aux termes de l'article 15 Des règles de la FCC. Ces limites sont conçues de façon à fournir une protection raisonnable contre les interférences nuisibles dans le cadre d'une installation résidentielle. CET appareil produit, utilise et peut émettre des hyperfréquences qui, si l'appareil n'est pas installé et utilisé selon les consignes données, peuvent causer des interférences nuisibles aux communications radio. Cependant, rien ne peut garantir l'absence d'interférences dans le cadre d'une installation particulière. Si cet appareil est la cause d'interférences nuisibles pour la réception des signaux de radio ou de télévision, ce qui peut être décelé en fermant l'équipement, puis en le remettant en fonction, l'utilisateur pourrait essayer de corriger la situation en prenant les mesures suivantes:

- Réorienter ou déplacer l'antenne de réception.
- Augmenter la distance entre l'équipement et le récepteur.
- Brancher l'équipement sur un autre circuit que celui utilisé par le récepteur.
- Demander l'aide du marchand ou d'un technicien chevronné en radio/télévision.



Toutes modifications n'ayant pas reçu l'approbation des services compétents en matière de conformité est susceptible d'interdire à l'utilisateur l'usage du présent équipement.

N'utiliser que des câbles RF armés pour les connections avec des ordinateurs ou périphériques.

CET APPAREIL NUMERIQUE DE LA CLASSE B RESPECTE TOUTES LES EXIGENCES DU REGLEMENT SUR LE MATERIEL BROUILLEUR DU CANADA.

[RETURN TO TOP OF THE PAGE](#)

EN 55022 Compliance (Czech Republic Only)

This device belongs to category B devices as described in EN 55022, unless it is specifically stated that it is a Class A device on the specification label. The following applies to devices in Class A of EN 55022 (radius of protection up to 30 meters). The user of the device is obliged to take all steps necessary to remove sources of interference to telecommunication or other devices.

Pokud není na typovém štítku počítače uvedeno, že spadá do třídy A podle EN 55022, spadá automaticky do třídy B podle EN 55022. Pro zařízení zařazená do třídy A (chranné pásmo 30m) podle EN 55022 platí následující. Dojde-li k rušení telekomunikačních nebo jiných zařízení je uživatel povinen provést taková opatření, aby rušení odstranil.

[RETURN TO TOP OF THE PAGE](#)

Polish Center for Testing and Certification Notice

The equipment should draw power from a socket with an attached protection circuit (a three-prong socket). All equipment that works together (computer, monitor, printer, and so on) should have the same power supply source.

The phasing conductor of the room's electrical installation should have a reserve short-circuit protection device in the form of a fuse with a nominal value no larger than 16 amperes (A).

To completely switch off the equipment, the power supply cable must be removed from the power supply socket, which should

be located near the equipment and easily accessible.

A protection mark "B" confirms that the equipment is in compliance with the protection usage requirements of standards PN-93/T-42107 and PN-89/E-06251.

Wymagania Polskiego Centrum Badań i Certyfikacji

Urządzenie powinno być zasilane z gniazda z przyłączonym obwodem ochronnym (gniazdo z kołkiem). Współpracujące ze sobą urządzenia (komputer, monitor, drukarka) powinny być zasilane z tego samego źródła.

Instalacja elektryczna pomieszczenia powinna zawierać w przewodzie fazowym rezerwową ochronę przed zwarciami, w postaci bezpiecznika o wartości znamionowej nie większej niż 16A (amperów).

W celu całkowitego wyłączenia urządzenia z sieci zasilania, należy wyjąć wtyczkę kabla zasilającego z gniazda, które powinno znajdować się w pobliżu urządzenia i być łatwo dostępne.

Znak bezpieczeństwa "B" potwierdza zgodność urządzenia z wymaganiami bezpieczeństwa użytkownika zawartymi w PN-93/T-42107 i PN-89/E-06251.

Pozostałe instrukcje bezpieczeństwa

- Nie należy używać wtyczek adapterowych lub usuwać kołka obwodu ochronnego z wtyczki. Jeżeli konieczne jest użycie przedłużacza to należy użyć przedłużacza 3-żyłowego z prawidłowo połączonym przewodem ochronnym.
- System komputerowy należy zabezpieczyć przed nagłymi, chwilowymi wzrostami lub spadkami napięcia, używając eliminatora przepięć, urządzenia dopasowującego lub bezzakłócenowego źródła zasilania.
- Należy upewnić się, aby nic nie leżało na kablach systemu komputerowego, oraz aby kable nie były umieszczone w miejscu, gdzie można byłoby na nie nadeptywać lub potykać się o nie.
- Nie należy rozlewać napojów ani innych płynów na system komputerowy.
- Nie należy wpychać żadnych przedmiotów do otworów systemu komputerowego, gdyż może to spowodować pożar lub porażenie prądem, poprzez zwarcie elementów wewnętrznych.
- System komputerowy powinien znajdować się z dala od grzejników i źródeł ciepła. Ponadto, nie należy blokować otworów wentylacyjnych. Należy unikać kładzenia luźnych papierów pod komputer oraz umieszczania komputera w ciasnym miejscu bez możliwości cyrkulacji powietrza wokół niego.

[RETURN TO TOP OF THE PAGE](#)

North Europe (Nordic Countries) Information

Placering/Ventilation

VARNING:

FÖRSÄKRA DIG OM ATT HUVUDBRYTARE OCH UTTAG ÄR LÅTÅTKOMLIGA, NÄR DU STÄLLER DIN UTRUSTNING PÅPLATS.

Placering/Ventilation

ADVARSEL:

SØRG VED PLACERINGSFOR, AT NETLEDNINGENS STIK OG STIKKONTAKT ER NEMT TILGÆNGELIGE.

Paikka/Ilmankierto

VAROITUS:

SIJOITA LAITE SITEN, ETTÄ VERKKOJOHTO VOIDAAN TARVITTAESSA HELPOSTI IRROTTAA PISTORASIASTA.

Plassering/Ventilasjon

ADVARSEL:

NÅR DETTE UTSTYRET PLASSERES, MÅ DU PASSE PÅ AT KONTAKTENE FOR STØMTILFØRSEL ER LETTE Å NÅ.

[RETURN TO TOP OF THE PAGE](#)

BSMI Notice (Taiwan Only)

符合乙類資訊產品之標準

[RETURN TO TOP OF THE PAGE](#)

Ergonomie Hinweis (nur Deutschland)

Der von uns gelieferte Farbmonitor entspricht den in der "Verordnung über den Schutz vor Schäden durch Röntgenstrahlen" festgelegten Vorschriften.

Auf der Rückwand des Gerätes befindet sich ein Aufkleber, der auf die Unbedenklichkeit der Inbetriebnahme hinweist, da die Vorschriften über die Bauart von Störstrahlern nach Anlage III nr 5 Abs. 4 der Röntgenverordnung erfüllt sind.

Damit Ihr Monitor immer den in der Zulassung geforderten Werten entspricht, ist darauf zu achten, daß

1. Reparaturen nur durch Fachpersonal durchgeführt werden.
2. nur original-Ersatzteile verwendet werden.
3. bei Ersatz der Bildröhre nur eine bauartgleiche eingebaut wird.

Aus ergonomischen Gründen wird empfohlen, die Grundfarben Blau und Rot nicht auf dunklem Untergrund zu verwenden (schlechte Lesbarkeit und erhöhte Augenbelastung bei zu geringem Zeichenkontrast wären die Folge).

Der arbeitsplatzbezogene Schalldruckpegel nach DIN 45 635 beträgt 70dB (A) oder weniger.



ACHTUNG: BEIM AUFSTELLEN DIESER GERÄTES DARAUFGACHTEN, DAß NETZSTECKER UND NETZKABELANSCHLUß LEICHT ZUGÄNGLICH SIND.

[RETURN TO TOP OF THE PAGE](#)

End-of-Life Disposal

Your new monitor contains materials that can be recycled and reused. Specialized companies can recycle your product to increase the amount of reusable materials and to minimize the amount to be disposed of.

Please find out about the local regulations on how to dispose of your old monitor from your local Philips dealer.

[\(For customers in Canada and U.S.A.\)](#)

This product may contain lead and/or mercury. Dispose of in accordance to local-state and federal regulations. For additional information on recycling contact www.eia.org (Consumer Education Initiative)

[RETURN TO TOP OF THE PAGE](#)

Information for UK only

WARNING - THIS APPLIANCE MUST BE GROUNDING.

Important:

This apparatus is supplied with an approved moulded 13A plug. To change a fuse in this type of plug proceed as follows:

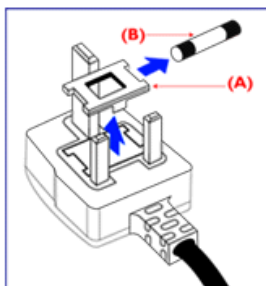

1. Remove fuse cover and fuse.
2. Fit new fuse which should be a BS 1362 5A, A.S.T.A. or BSI approved type.
3. Refit the fuse cover.

If the fitted plug is not suitable for your socket outlets, it should be cut off and an appropriate 3-pin plug fitted in its place.

If the mains plug contains a fuse, this should have a value of 5A. If a plug without a fuse is used, the fuse at the distribution board should not be greater than 5A.

Note: The severed plug must be destroyed to avoid a possible shock hazard should it be inserted into a 13A socket elsewhere.

How to connect a plug

The wires in the mains lead are coloured in accordance with the following code:

BLUE - "NEUTRAL" ("N")

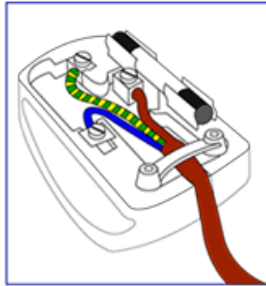

BROWN - "LIVE" ("L")

GREEN & YELLOW - "GROUND" ("G")

1. The GREEN AND YELLOW wire must be connected to the terminal in the plug which is marked with the letter "G" or by the Ground symbol  or coloured GREEN or GREEN AND YELLOW.
2. The BLUE wire must be connected to the terminal which is marked with the letter "N" or coloured BLACK.
3. The BROWN wire must be connected to the terminal which marked with the letter "L" or coloured RED.

Before replacing the plug cover, make certain that the cord grip is clamped over the sheath of the lead - not simply over the three wires.

[RETURN TO TOP OF THE PAGE](#)

China RoHS

The People's Republic of China released a regulation called "Management Methods for Controlling Pollution by Electronic Information Products" or commonly referred to as China RoHS. All products including CRT and LCD monitor which are produced and sold for China market have to meet China RoHS request.

中国大陆RoHS

根据中国大陆《电子信息产品污染控制管理办法》（也称为中国大陆RoHS），以下部分列出了本产品中可能包含的有毒有害物质或元素的名称和含量

本表适用之产品

显示器（液晶及CRT）

有毒有害物质或元素

部件名称	有毒有害物质或元素					
	铅 (Pb)	汞 (Hg)	镉 (Cd)	六价铬 (Cr6+)	多溴联苯 (PBB)	多溴二苯醚 (PBDE)
外壳	○	○	○	○	○	○
CRT显示屏	×	○	○	○	○	○
液晶显示屏/灯管	×	×	○	○	○	○
电路板组件*	×	○	○	○	○	○
电源适配器	×	○	○	○	○	○
电源线/连接线	×	○	○	○	○	○

*：电路板组件包括印刷电路板及其构成的零部件，如电阻、电容、集成电路、连接器等
○：表示该有毒有害物质在该部件所有均质材料中的含量均在《电子信息产品中有毒有害物质的限量要求标准》规定的限量要求以下
×：表示该有毒有害物质至少在该部件的某一均质材料中的含量超出《电子信息产品中有毒有害物质的限量要求标准》规定的限量要求；但是上表中打“×”的部件，符合欧盟RoHS法规要求（属于豁免的部分）

中国能源效率标识

根据中国大陆《能源效率标识管理办法》本显示器符合以下要求：

能源效率(cd/W)	>1.05
能效等级	1级
能效标准	GB 21520-2008

[RETURN TO TOP OF THE PAGE](#)

[Bezpečnost a odstraňování problémů](#)

[Časté dotazy](#)

[Odstraňování problémů](#)

[Informace o regulaci](#)

[Informace pro uživatele v USA](#)

[Informace pro uživatele mimo USA](#)

Další související informace

Informace pro uživatele v USA

Pro jednotky nastavené na 115V:

Používejte Sadu příložených UL kabelů, skládající se minimálně z 18 AWG, třívodičového kabelu typu SVT nebo SJT maximálně 15 stop dlouhého a paralelního nože spínače, uzemňovací přípojné zástrčky na proud 15 A, 125 V.

Pro jednotky nastavené na 230 V:

Používejte Sadu příložených UL kabelů, skládající se minimálně z 18 AWG, třívodičového kabelu typu SVT nebo SJT maximálně 15 stop dlouhého a paralelního nože spínače, uzemňovací přípojné zástrčky na proud 15 A, 250 V.

Informace pro uživatele mimo USA

Pro jednotky nastavené na 230 V:

Používejte Sadu kabelů, skládající se z kabelu minimálně 18 AWG a uzemňovacího typu přidavné zástrčky na 15A, 250V. Sada kabelů by měla mít odpovídající schválení pro zemi, ve které bude vybavení instalováno a/nebo by měla být označena HAR.

[ZPĚT NA ZAČÁTEK STRÁNKY](#)

[Přívodce](#)[Vysvětlení zápisu](#)

O této příručce

Přívodce

Tato elektronická příručka uživatele je určena pro všechny, kdo používají LCD monitor Philips. Popisuje funkce LCD monitoru, jeho nastavení, ovládání a další informace k tomuto tématu. Její obsah se shoduje s informacemi tištěné verze příručky.

Rozdělení částí:

- [Informace o bezpečnosti a řešení potíží](#) obsahuje tipy při běžných potížích a uvádí jejich řešení i další příbuzné informace, které můžete potřebovat.
- Elektronická příručka uživatele poskytuje přehled obsažených informací spolu s vysvětlením použitých značek a uvádí další referenční dokumentaci.
- [Informace o výrobku](#) obsahuje přehled funkcí monitoru a také jeho technické parametry.
- [Instalace monitoru](#) popisuje úvodní nastavovací postup a obsahuje přehled o používání tohoto monitoru.
- [Displej obrazovky \(OSD\)](#) obsahuje informace o tom, jak seřídit nastavení monitoru.
- [Péče o zákazníky a záruka](#) obsahuje celosvětový seznam Center informací pro zákazníky Philips a telefonní čísla na podporu. Také obsahuje informace o záruce, která se na tento výrobek vztahuje.
- [Glosář](#) obsahuje definice technických pojmů.
- [Volba uložení a tisku](#) přesune celou příručku na pevný disk, aby se umožnil jednoduchý přístup.

[NÁVRAT NA HORNÍ ČÁST STRÁNKY.](#)

Vysvětlení zápisu

Následující pododdíly popisují způsob zápisu, který se používá v této příručce.

Poznámky, upozornění a výstrahy

Na stránkách této příručky můžete narazit na text, který je opatřený symbolem a je vytištěn tučně nebo kurzívou. Takové úseky obsahují poznámky, upozornění a výstrahy. Jejich použití je následující:



POZNÁMKA: Tento symbol označuje důležité informace a návrhy, které pomáhají lépe využít počítačový systém.



UPOZORNĚNÍ: Tento symbol označuje informace, které objasňují, jak se vyhnout možnému poškození zařízení nebo ztrátě dat.



VÝSTRAHA: Tento symbol označuje nebezpečí tělesného ublížení a vysvětluje, jak se danému problému vyhnout.

Některé výstrahy se mohou objevit v různé podobě a nemusí být uvozeny symbolem. V takovém případě je konkrétní vyznačení výstrahy nařízeno úřadem pro regulaci.

[NÁVRAT NA HORNÍ ČÁST STRÁNKY.](#)

©2009 Koninklijke Philips Electronics N.V.

Všechna práva vyhrazena. Reprodukování, kopírování, používání, upravování, pronajímání, půjčování, veřejné předvádění, vysílání nebo šíření celku i jednotlivých částí je bez písemného souhlasu společnosti Philips Electronics N.V. zakázáno.

Výrobek bez obsahu olova

Technické parametry

Rozlišení a přednastavené režimy

Postup při vadách pixelů Philips

Podporované režimy videa

Automatické spoření energie

Fyzické parametry

Rozložení kolíků pin

Pohledy na výrobek

Fyzická funkce

Informace o výrobku

Výrobek bez obsahu olova



Společnost Philips omezila ve svých zobrazovacích zařízeních přítomnost toxických látek, jako například olova. Monitor bez obsahu olova chrání vaše zdraví a podporuje ekologickou likvidaci a obnovu elektrického a elektronického zařízení. Společnost Philips splňuje přísnou směrnici Evropské unie RoHS o povinném omezení nebezpečných látek v elektrickém a elektronickém zařízení. S výrobky Philips máte jistotu, že vaše zobrazovací zařízení nepoškozuje životní prostředí.

TECHNICKÉ PARAMETRY*

PANEL LCD	
Typ	TFT LCD
Velikost obrazovky	18.5"
Velikost pixelu	0,3 x 0,3 mm
Typ panelu LCD	1366 x 768 pixelů svislý pruh R.G.B. Polarizované provedení proti odleskům
Efektivní zobrazovací plocha	409.8 x 230.4 mm
Barvy displeje	16,7m
Skenování	
Vertikální obnovovací kmitočet	56 Hz-76 Hz
Horizontální kmitočet	30 kHz -83 kHz

OBRAZ

Četnost obrazového bodu	140 MHz
Vstupní impedance	
- Obraz	75 Ohmů
- Synchronizace	2,2K Ohmů
Úrovně vstupního signálu	0,7 Vpp
Synchronizace vstupního signálu	Samostatná synchronizace Složená synchronizace Synchronizace na zelenou
Polarity synchronizace	Pozitivní a negativní

* Tyto údaje se mohou změnit bez upozornění.

[NÁVRAT NA HORNÍ ČÁST STRÁNKY](#)

Rozlišení a přednastavené režimy

- A. Maximální rozlišení
- Pro 192E1
 - 1366 x 768 při 75Hz (analogový vstup)
 - 1366 x 768 při 75Hz (Vstup digitální)
- B. Doporučené rozlišení
- Pro 192E1
 - 1366 x 768 při 60Hz (analogový vstup)
 - 1366 x 768 při 60Hz (Vstup digitální)

10 předvoleb výrobce:

H. frekv. (kHz)	Rozlišení	V. frekv. (Hz)
31.47	720*400	70.09
31.47	640*480	59.94
37.50	640*480	75.00
37.88	800*600	60.32
46.88	800*600	75.00
48.36	1024*768	60.00
60.02	1024*768	75.03
63.89	1280*1024	60.02
79.98	1280*1024	75.03
47.71	1366*768	59.79

[NÁVRAT NA HORNÍ ČÁST STRÁNKY](#)

Podporované režimy videa

Možnosti zobrazení videa	480i/480p/576i/576p/720p/1080i/1080p (Podporuje HDCP)
--------------------------	---

[NÁVRAT NA HORNÍ ČÁST STRÁNKY](#)

Automatický šetřič

Pokud je počítač vybaven grafickou kartou vyhovující normě DPM od VESA nebo odpovídajícím softwarem, může monitor během nečinnosti automaticky snížit příkon. Pokud je detekován pohyb myši, klávesnice nebo jiného vstupního zařízení, monitor se automaticky uvede do provozu. Následující tabulka ukazuje spotřebu elektřiny a signalizaci této automatické funkce šetření energie:

Definice spotřeby energie					
Režim VESA	Obraz	H-synch.	V-synch.	Využitá energie	LED barva
Aktivní	Režim ON	Ano	Ano	< 35 W (typ.)	Zelená
Režim spánku	Režim OFF	Ne	Ne	< 0.5 W	Okrová

Vypnout	Režim OFF	-	-	< 0.5 W	Režim OFF
---------	-----------	---	---	---------	-----------

Tento monitor vyhovuje normě ENERGY STAR®. Jako ENERGY STAR®Partner, společnost PHILIPS stanovila, že tento výrobek splňuje směrnice ENERGY STAR® pro energetickou výhodnost.

[NÁVRAT NA HORNÍ ČÁST STRÁNKY](#)

Fyzické parametry

Naklonění	-5° ~ 20°
Napájení	100 ~ 240 VAC, 50/60 Hz
Spotřeba energie	<35 W* (typ.)
Teplota	0° C až 40° C (provozní) -20° C až 60° C (skladovací)
Relativní vlhkost	od 20% do 80%
Systém MTBF	50K tisíc hodin (CCFL 50K tisíc hodin)
Barva skříně:	190E1SB: Černá

[NÁVRAT NA HORNÍ ČÁST STRÁNKY](#)

Rozložení kolíků pin

15kolíkový D-sub konektor (samec) signálního kabelu:

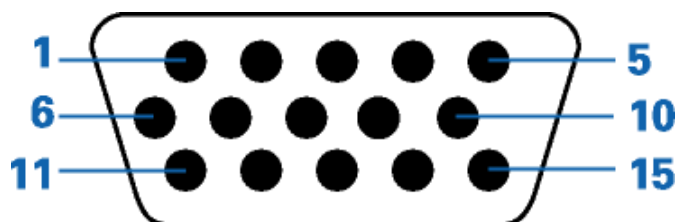

Číslo kolíku	Umístění	Číslo kolíku	Umístění
--------------	----------	--------------	----------

1	Vstup pro červenou složku	9	DDC + 5 V
2	Vstup pro zelenou složku nebo SOG	10	Logické uzemnění
3	Vstup pro modrou složku	11	Uzemnění
4	Sense (GND)	12	Sériová datová řada (SDA)
5	GND - Hledání kabelů	13	H. Sync / H+V. Sync
6	Uzemnění pro červenou	14	V. Sync
7	Uzemnění pro zelenou	15	Hodinový signál (SCL)
8	Uzemnění pro modrou		

[NÁVRAT NA HORNÍ ČÁST STRÁNKY](#)

[Pohledy na výrobek](#)

Pomocí odkazů si můžete prohlédnout jednotlivá vyobrazení monitoru a jeho komponentů.

[Popis výrobku z čelního pohledu](#)

[NÁVRAT NA HORNÍ ČÁST STRÁNKY](#)

[Fyzická funkce](#)

Naklápění

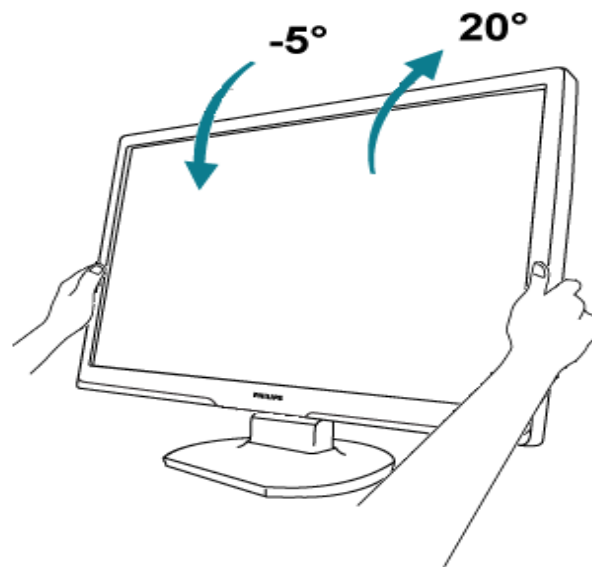

NÁVRAT NA HORNÍ ČÁST STRÁNKY.

Vlastnosti výrobku

Technické parametry

Rozlišení a přednastavené režimy

Automatické spojení energie

Fyzické parametry

Rozložení kolíků pin

Pohledy na výrobek

Postup při vadách pixelů společnosti Philips

Postup při vadných pixelech plochého panelu společnosti Philips

Společnost Philips se snaží dodávat výrobky nejvyšší kvality. Používá několik nejpokročilejších výrobních postupů výroby v tomto odvětví a prosazuje přísnou kontrolu kvality. Defektům pixelů nebo subpixelů u panelů TFT LCD, které se používají pro ploché monitory, se nicméně někdy nedá zabránit. Žádný výrobce nemůže zaručit, že žádný panel nebude obsahovat vadné pixely, ale společnost Philips zaručuje, že každý monitor s nepřiměřeným počtem defektů bude opraven nebo vyměněn v rámci záruky. Tento text vysvětluje jednotlivé druhy defektů na pixelech a určuje únosnou úroveň chybovosti pro každý druh. Aby bylo možné uplatnit záruční opravu nebo výměnu, musí počet chybných pixelů panelu TFT LCD přesáhnout tuto úroveň únosnosti. Na monitoru XGA například nesmí být více defektních subpixelů než 0,0004 %. Dále, protože některé typy kombinací vad pixelů jsou lépe postřehnutelné než jiné, stanovuje pro ně společnost Philips ještě větší nároky na kvalitu. Tato norma se dodržuje celosvětově.

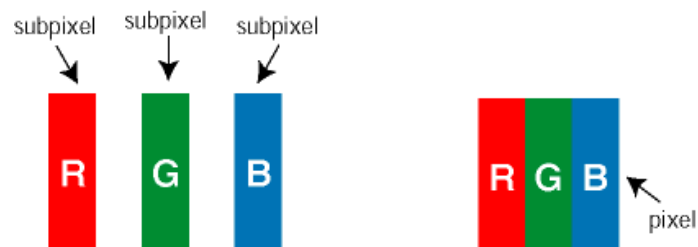

Pixely a subpixely

Pixel, neboli obrazkový bod, se skládá ze tří subpixelů v základních barvách červené, zelené a modré. Když je mnoho pixelů pohromadě, tvoří obraz. Když všechny subpixely určitého pixelu svítí, jeví se tyto tři subpixely společně jako jediný bílý pixel. Když jsou všechny tmavé, jeví se tyto tři subpixely jako jeden černý pixel. Další kombinace rozsvícených a tmavých subpixelů se jeví jako pixely různých barev.

Druhy pixelových vad

Vady pixelů a subpixelů se na obrazovce projevují různými způsoby. Existují dva druhy vad pixelu a v rámci těchto druhů je několik typů subpixelových vad.

Defekty světlých bodů Defekty světlých bodů se projevují jako obrazové body nebo dílčí obrazové body, které vždy svítí nebo jsou 'aktivní'. **Světlý bod** je dílčí obrazový bod, který vystupuje z obrazovky, když je na monitoru zobrazena tmavá plocha. Existují následující typy defektů světlých bodů:

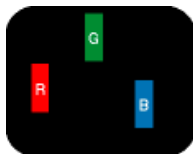

Jeden červený, zelený nebo modrý subpixel



Dva sounáležící subpixely:
 - červený + modrý = fialový
 - červený + zelený = žlutý
 - zelený + modrý = světle modrý



Tři sounáležící rozsvícené subpixely (jeden bílý pixel)



Červený nebo modrý světlý bod musí být o více než 50 procent jasnější, než sousední body; zelený světlý bod je o 30 procent jasnější, než sousední body.

Defekty tmavých bodů Defekty tmavých bodů se projevují jako obrazové body nebo dílčí obrazové body, které nikdy nesvítí nebo jsou 'neaktivní'. *Tmavý bod* je dílčí obrazový bod, který vystupuje z obrazovky, když je na monitoru zobrazena světlá plocha. Existují následující typy defektů tmavých bodů:

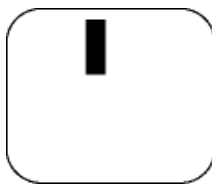

Jeden tmavý subpixel

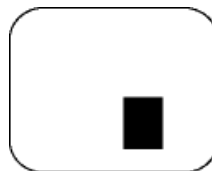

Dva nebo tři sounáležící tmavé subpixely

Vzdálenost pixelových vad

Protože vady pixelů a subpixelů stejného typu, které se vyskytují blízko sebe, mohou být patrnější, určuje společnost Philips i tolerance na vzdálenost vad pixelů.

Tolerance vad pixelů

Aby bylo možné uplatnit opravu nebo výměnu kvůli vadám pixelů v záruční době, musí panel TFT LCD v plochém monitoru Philips vady pixelů nebo subpixelů, které překračují tolerance uvedené v následujících tabulkách.

KAZY JASNÝCH BODŮ	PŘIJATELNÝ POČET VAD
MODEL	192E1

1 trvale svítící bod	3
2 sousední trvale svítící body	1
3 sousední trvale svítící body (nebo 1 trvale svítící bílý bod)	0
Vzdálenost mezi dvěma kazy jasných bodů*	>15mm
Celkový počet kazů jasných bodů všech typů	3

KAZY ČERNÝCH BODŮ	PŘIJATELNÝ POČET VAD
MODEL	192E1
1 tmavý bod	5
2 sousední tmavé body	2
3 sousední tmavé body	0
Vzdálenost mezi dvěma kazy černých bodů*	>15mm
Celkový počet kazů černých bodů všech typů	5

KAZy bodů celkem	PŘIJATELNÝ POČET VAD
MODEL	192E1
Celkový počet kazů jasných nebo černých bodů všech typů	5

Poznámka:

* 1 nebo 2 sousední vadné body (1 barva) = 1 vadný bod

[NÁVRAT NA HORNÍ ČÁST STRÁNKY](#)

Instalace Monitoru LCD

Popis výrobku z čelního pohledu

Připojení k počítači









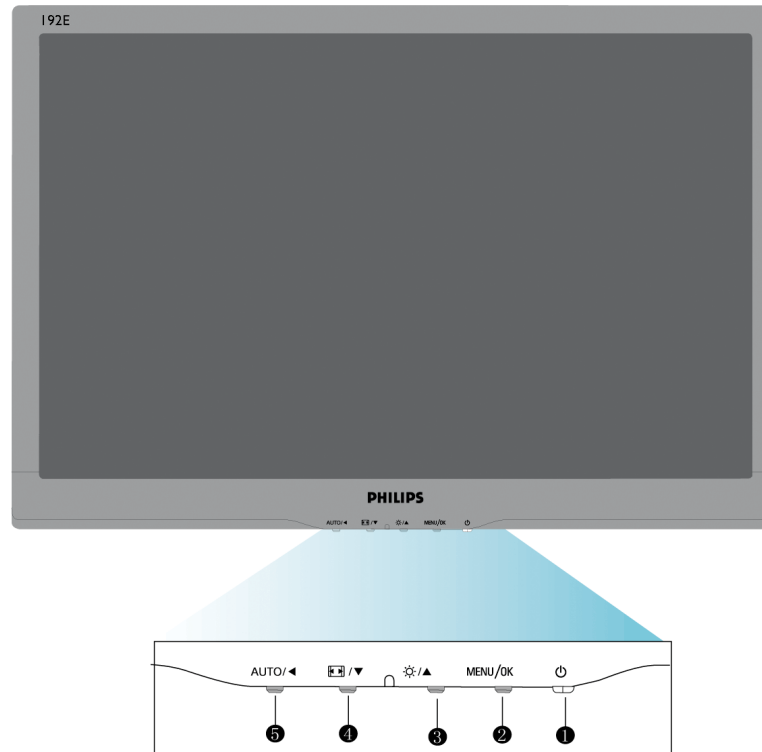

Demontáž podstavce

Úvod

Optimalizace výkonu

Popis výrobku z čelního pohledu



- 1  Zapnutí a vypnutí napájení monitoru.
- 2  MENU / OK Vstup do nabídky OSD / potvrzení.
- 3   /  /  Nastavení jasu zobrazení.
- 4  /  /  Automatické přepínání ovládní obrazu v širokoúhlé formátu a ve formátu 4:3.
- 5  /  Automatické nastavení vodorovné a svislé polohy, fáze a taktu. Návrat na předchozí úroveň nabídky OSD.

[NÁVRAT NA HORNÍ ČÁST STRÁNKY](#)

Rear View

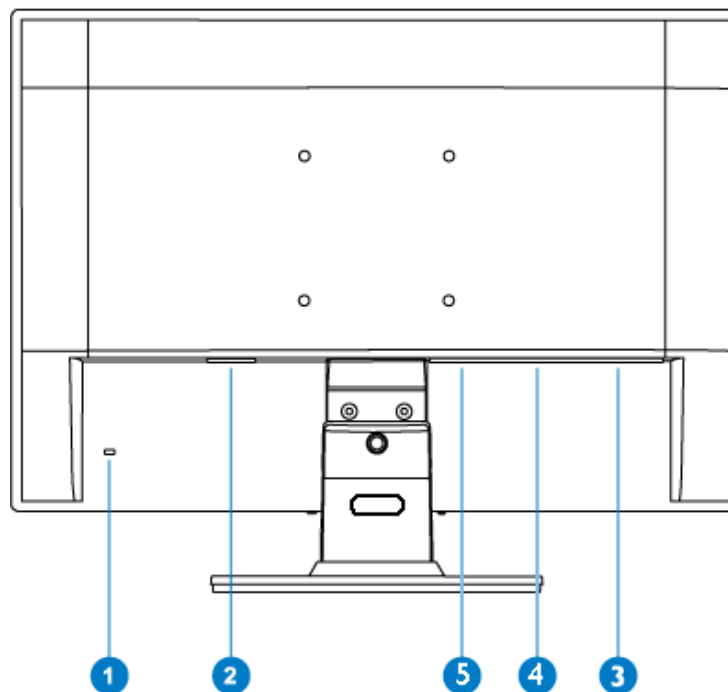

- 1 Zabezpečení zámkem Kensington
- 2 Napájení stejnosměrným proudem
- 3 Vstup VGA
- 4 Vstup DVI
- 5 Vstup PC AUDIO

[NÁVRAT NA HORNÍ ČÁST STRÁNKY](#)

Optimalizace výkonu

- Pro nejlepší výsledek si ověřte, že je nastavení displeje na 1366 x 768, 60Hz.



Poznámka: *Jedním stisknutím tlačítka 'MENU' zobrazíte aktuální nastavení zobrazení. Režim aktuálního zobrazení je zobrazen v hlavních položkách nabídky OSD pod názvem RESOLUTION (ROZLIŠENÍ).*

[NÁVRAT NA HORNÍ ČÁST STRÁNKY](#)

Připojení k počítači

Popis výrobku z čelního pohledu

Balíček s příslušenstvím

Připojení k počítači

Úvod

Demontáž podstavce

Optimalizace výkonu

Balíček s příslušenstvím

Vybalte všechny části.



Napájecí kabel



Signálový kabel VGA



Balíček E-DFU

[NÁVRAT NA HORNÍ ČÁST STRÁNKY.](#)

Připojení k počítači

1) Pevně připojte napájecí kabel k zadní straně monitoru. (Pro první instalaci společnost Philips předem připojila kabel VGA.)

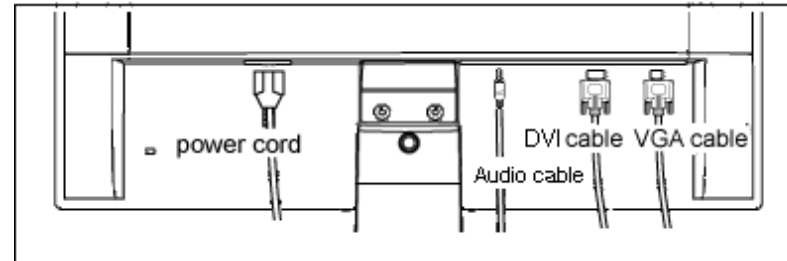

Vstup PC AUDIO(k dispozici pro vybrané modely)

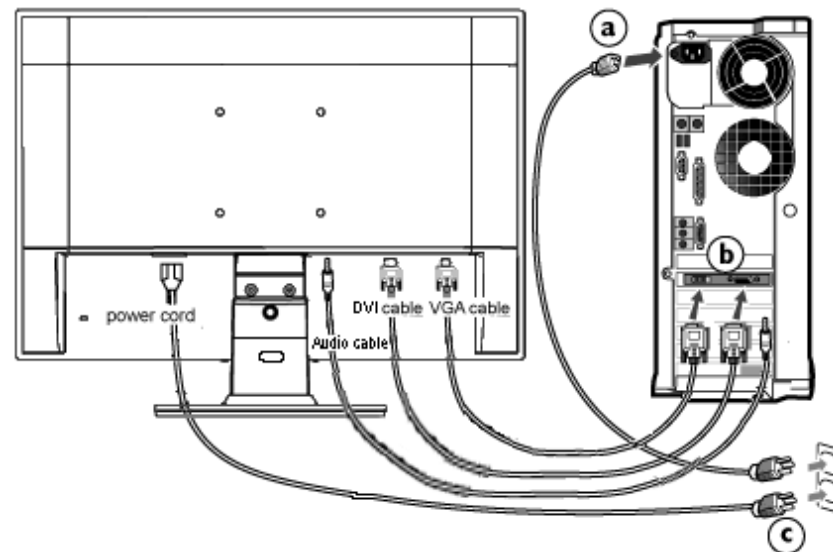

Vstup PC AUDIO(k dispozici pro vybrané modely)

2) Připojte ho k počítači

- (a) Vypněte počítač a odpojte jeho napájecí kabel.
- (b) Připojte signálový kabel monitoru do video konektoru na zadní straně počítače.
- (c) Zapojte napájecí kabel počítače a monitoru do nejbližší zásuvky.
- (d) Zapněte počítač a monitor. Jestliže se na monitoru objeví obraz, instalace je dokončena.

[NÁVRAT NA HORNÍ ČÁST STRÁNKY.](#)

Demontáž podstavce

Popis výrobku z čelního pohledu

Balíček s příslušenstvím

Připojení k počítači

Úvod

Optimalizace výkonu

Vyjmutí základny

Vyjmutí základny

Podmínka:

- použití pro montáž aplikací v souladu se standardy VESA

vyjměte 3 šrouby základnu od monitoru LCD.

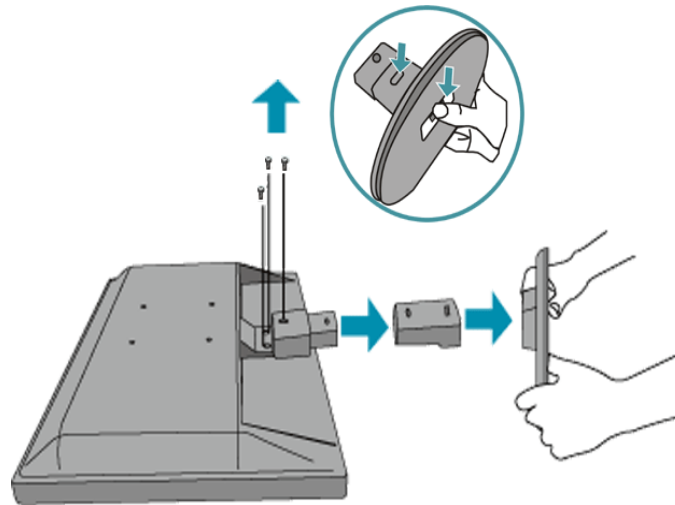

Poznámka: pro tento monitor lze použít montážní rozhraní 100 mm × 100 mm, odpovídající standardům VESA.

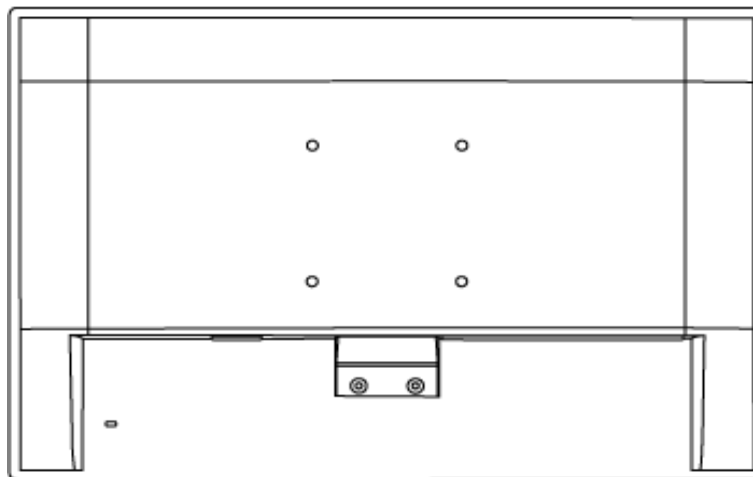

[NÁVRAT NA HORNÍ ČÁST STRÁNKY.](#)

Monitor LCD :

Popis výrobku z čelního pohledu

Nastavení a zapojení monitoru

Úvod

Optimalizace výkonu

Úvod

Úvod

Použijte informační soubor (.inf) pro Windows® 95/98/2000/Me/XP/Vista nebo novější

Vestavěná funkce VESA DDC2B monitorů Philips podporuje požadavky Plug & Play systému Windows® 95/98/2000/Me/XP/Vista . Abyste mohli zpřístupnit svůj monitor Philips v dialogovém okně 'Monitor' v systému Windows® 95/98/2000/Me/XP/Vista a aktivovat aplikaci Plug & Play, musíte nainstalovat tento informační soubor (.inf). Instalační procedura v systémech Windows® 95 OEM verze 2, 98,2000,Me, XP a Vista je specifikována následovně:

Pro Windows® 95

1. Spustíte Windows® 95
2. Klepněte na tlačítko 'Start', ukažte myši na 'Nastavení' a potom klepněte na 'Ovládací panely'.
3. Poklepejte na ikonu 'Obrazovka'.
4. Vyberte kartu 'Nastavení' a klepněte na 'Upřesnit...'
5. Klepněte na tlačítko 'Monitor', ukažte myši na 'Změnit...' a klepněte na 'Z diskety...'
6. Klepněte na tlačítko 'Procházet...' a zvolte příslušnou jednotku F: (jednotku CD-ROM). Potom klepněte na tlačítko 'OK'.
7. Klepněte na tlačítko 'OK', vyberte model svého monitoru a znovu klepněte na 'OK'.
8. Klepněte na tlačítko 'Zavřít'.

Pro Windows® 98

1. Spustíte Windows® 98
2. Klepněte na tlačítko 'Start', ukažte myši na 'Nastavení' a potom klepněte na 'Ovládací panely'.
3. Poklepejte na ikonu 'Obrazovka'.
4. Vyberte kartu 'Nastavení' a klepněte na 'Upřesnit...'
5. Klepněte na tlačítko 'Monitor', ukažte myši na 'Změnit...' a klepněte na 'Další...'
6. Zvolte 'Zobrazit seznam všech ovladačů v daném umístění', abyste mohli vybrat požadovaný ovladač, potom klepněte na 'Další' a potom na 'Z diskety...'
7. Klepněte na tlačítko 'Procházet...' a zvolte příslušnou jednotku F: (jednotku CD-ROM). Potom klepněte na tlačítko 'OK'.
8. Klepněte na tlačítko 'OK', vyberte model svého monitoru a klepněte na tlačítko 'Další'. Potom klepněte na tlačítko 'Další'.
9. Klepněte na tlačítko 'Dokončit' a potom na tlačítko 'Zavřít'.

Pro Windows® 2000

1. Spustíte Windows® 2000
2. Klepněte na tlačítko 'Start', ukažte myši na 'Nastavení' a potom klepněte na 'Ovládací panely'.

3. Poklepejte na ikonu 'Obrazovka'.
4. Vyberte kartu 'Nastavení' a klepněte na 'Upřesnit...!'
5. Zvolte 'Monitor' - Jestliže je tlačítko 'Vlastnosti' neaktivní, znamená to, že je monitor správně nakonfigurován. Ukončete instalaci.- Jestliže je tlačítko 'Vlastnosti' aktivní, klepněte na něj a postupujte podle dalších kroků.
6. Klepněte na 'Ovladač', potom na 'Aktualizovat ovladač...' a potom na tlačítko 'Další'.
7. Vyberte 'Zobrazit seznam známých ovladačů pro toto zařízení, abych mohl vybrat konkrétní ovladač', klepněte na 'Další' a potom na 'Z diskety...!'
8. Klepněte na tlačítko 'Procházet...' a zvolte příslušnou jednotku F: (jednotku CD-ROM).
9. Klepněte na tlačítko 'Otevřít' a potom na tlačítko 'OK'.
10. Vyberte model svého monitoru, klepněte na tlačítko 'Další' a potom znovu na tlačítko 'Další'.
11. Klepněte na tlačítko 'Dokončit' a potom na tlačítko 'Zavřít'.
Jestliže se objeví okno 'Digitální podpis nebyl nalezen', klepněte na tlačítko 'Ano'.

Pro Windows® Me

1. Spustíte Windows® Me
2. Klepněte na tlačítko 'Start', ukažte myši na 'Nastavení' a potom klepněte na 'Ovládací panely'.
3. Poklepejte na ikonu 'Obrazovka'.
4. Vyberte kartu 'Nastavení' a klepněte na 'Upřesnit...!'
5. Klepněte na tlačítko 'Monitor' a potom na tlačítko 'Změnit...!'
6. Vyberte 'Určit umístění ovladače (Upřesnit)' a klepněte na tlačítko 'Další'.
7. Zvolte 'Zobrazit seznam všech ovladačů v daném umístění', abyste mohli vybrat požadovaný ovladač, potom klepněte na 'Další' a potom na 'Z diskety...!'
8. Klepněte na tlačítko 'Procházet...' a zvolte příslušnou jednotku F: (jednotku CD-ROM). Potom klepněte na tlačítko 'OK'.
9. Klepněte na tlačítko 'OK', vyberte model svého monitoru a klepněte na tlačítko 'Další'. Potom klepněte na tlačítko 'Další'.
10. Klepněte na tlačítko 'Dokončit' a potom na tlačítko 'Zavřít'.

Pro Windows® XP

1. Spustíte systém Windows® XP
2. Klepněte na tlačítko 'Start' a dále na příkaz 'Ovládací panel'
3. Zvolte kategorii 'tiskárny a jiný hardware' a klepněte na ni.
4. Klepněte na položku 'Zobrazit'.
5. Zvolte kartu 'Nastavení' a poté klepněte na tlačítko 'Upřesnit'.
6. Zvolte kartu 'Monitor'
- Je-li tlačítko 'Vlastnosti' neaktivní, znamená to, že monitor je správně nakonfigurován. Ukončete instalaci.
- Je-li tlačítko 'Vlastnosti' aktivní, klepněte na tlačítko 'Vlastnosti'.
Postupujte podle následujících pokynů.
7. Klepněte na kartu 'Ovladač' a dále na tlačítko 'Aktualizovat ovladač...!'
8. Zvolte položku 'Instalovat' ze seznamu nebo přepínač specifického umístění sekce [upřesnit] a poté klepněte na tlačítko 'Další'.
9. Zvolte přepínač 'Nevyhledávat. Zvolím ovladač, který se má instalovat'. Poté klepněte na tlačítko 'Další'.
10. Klepněte na tlačítko 'Z diskety...' a dále na tlačítko 'Prohledat...!'. Poté zvolte příslušnou jednotku F: (jednotka CD-ROM).
11. Klepněte na tlačítko 'Otevřít' a dále na tlačítko 'OK'.
12. Zvolte váš model monitoru a klepněte na tlačítko 'Další'.
- Jestliže se objeví hlášení 'neprošlo testováním na logo Windows® pro ověření kompatibility se systémem

- Windows® XP, klepněte na tlačítko 'Přesto pokračovat'.
13. Klepněte na tlačítko 'Dokončit' a poté na tlačítko 'Zavřít'.
 14. Klepněte na tlačítko 'OK' a ještě jednou na tlačítko 'OK' a dialogové okno 'Zobrazit vlastnosti' se zavře.

Operační systém Windows® Vista

1. Spusťte operační systém Windows®Vista
2. Klepněte na tlačítko Start; vyberte a klepněte na příkaz „Ovládací panely“.
3. Vyberte a klepněte na ikonu „Hardware a zvuk“.
4. Zvolte položku „Správce zařízení“ a potom klepněte na příkaz „Aktualizovat ovladače zařízení“.
5. Vyberte položku „Monitor“ a potom klepněte pravým tlačítkem na položku „Generic PnP Monitor“.
6. Klepněte na tlačítko „Aktualizovat softwarový ovladač“.
7. Klepněte na tlačítko „Vyhledat software ovladače v počítači“.
8. Klepněte na tlačítko „Procházet“ a zvolte jednotku, do které jste vložili disk. Například: (jednotka CD-ROM: \ \Lcd\PC\drivers\).
9. Klepněte na tlačítko „Další“.
10. Počkejte několik minut na dokončení instalace ovladače a potom klepněte na tlačítko „Zavřít“.

Pokud máte jinou verzi systému Windows® 95/98/2000/Me/XP/Vista nebo pokud potřebujete podrobnější informace o instalaci, podívejte se do uživatelské příručky k systému Windows® 95/98/2000/Me/XP/Vista.

Zobrazení funkcí na obrazovce

Popis zobrazení funkcí na obrazovce

Strom OSD

Popis zobrazení funkcí na obrazovce

Co je zobrazení funkcí na obrazovce

Je to vlastnost všech LCD monitorů značky Philips, která umožňuje koncovému uživateli nastavit vlastnosti obrazovky monitoru přímo pomocí instrukčního okna na obrazovce. Uživatelské rozhraní tak umožňuje pohodlnou a snadnou práci s monitorem.

Základní a jednoduché pokyny k řídicím klávesám.

Jakmile stisknete tlačítko MENU/OK na čelním ovladači monitoru, objeví se okno zobrazení funkcí na obrazovce (OSD) Main Controls (hlavní ovladače) a vy můžete hned začít s nastavováním různých vlastností monitoru. K provedení nastavení použijte klávesy ▲▼.

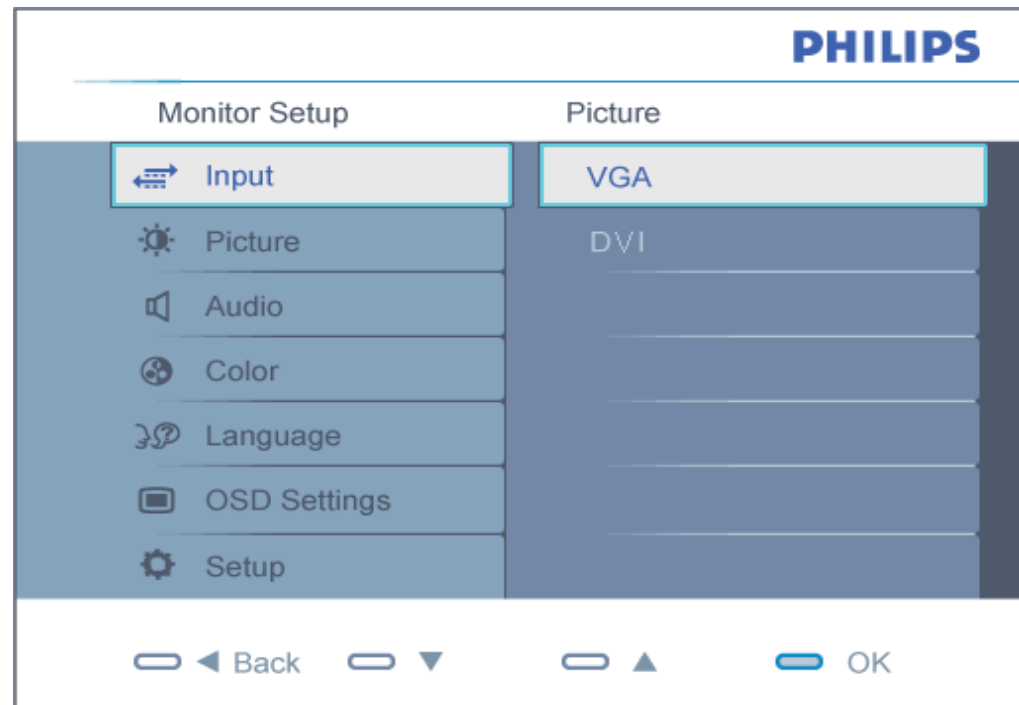

Strom OSD

Níže je uveden celkový pohled na strukturu OSD. Tento přehled můžete využít, budete-li chtít později prozkoumat různá nastavení.

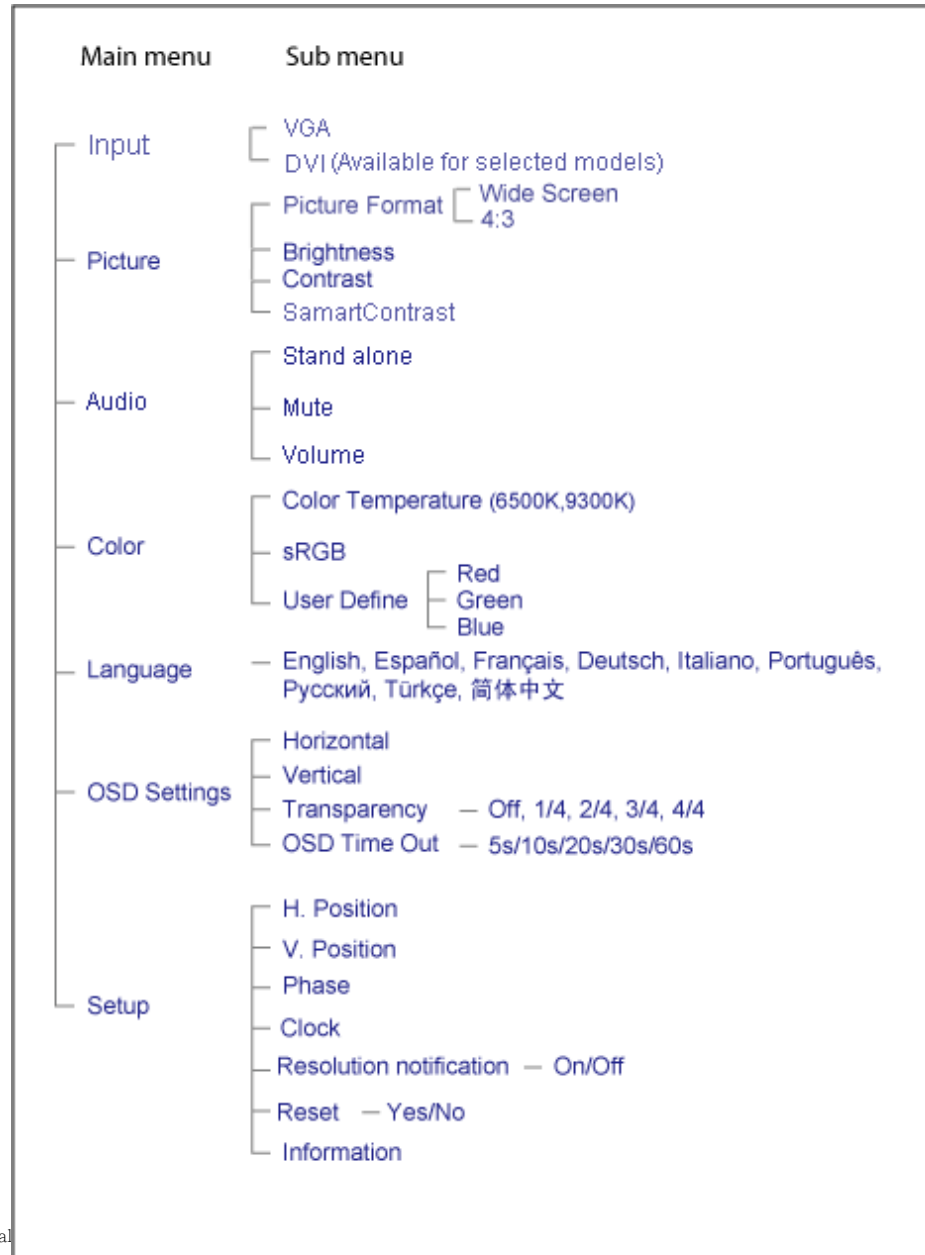

[NÁVRAT NA HORNÍ ČÁST STRÁNKY](#)

Péče o zákazníky & záruka

PROSÍM VYBERTE SI VÁŠ STÁT/OBLAST, ABYSTE SI PROŠLI DETAILY POKRYTÍ ZÁRUKY

ZÁPADNÍ EVROPA: Rakousko Belgie Dánsko Francie Německo Řecko Finsko Irsko Itálie Luxemburg
Nizozemí Norsko Portugalsko Švédsko Švýcarsko Španělsko Spojené království

VÝCHODNÍ EVROPA: Česká republika Maďarsko Polsko Rusko Slovensko Slovinsko Turecko

LATINSKÁ AMERIKA: Antily Argentina Brazílie Chile Kolumbie Mexiko Paraguay Peru Uruguay Venezuela

SEVERNÍ AMERIKA: Kanada USA

PACIFIK: Austrálie Nový Zéland

ASIE: Bangladéš Čína Hong Kong Indie Indonésie Japonsko Korea Malajsie Pákistán Filipíny Singapur
Taiwan Thajsko

AFRIKA: Maroko Jižní Afrika

STŘENÍ VÝCHOD: Dubaj Egypt

Záruka Philips

Děkujeme, že jste si zakoupili monitor značky Philips.



Všechny monitory Philips jsou navrženy a vyrobeny podle přísných norem a nabízejí vysoký výkon, snadné používání a instalaci. Setkáte-li se při instalaci nebo používání tohoto výrobku s obtížemi, kontaktujte přímo technickou podporu společnosti Philips, abyste mohli využít záruku společnosti Philips. Tato dvouletá servisní záruka umožňuje vyměnit model na místě, jestliže se prokáže, že je váš monitor závadný nebo poškozený.

Jaký je rozsah záruky?

Záruka Philips platí v na území států Andorra, Rakousko, Belgie, Kypr, Dánsko, Francie, Německo, Řecko, Finsko, Irsko, Itálie, Lichtenštejnsko, Lucembursko, Monako, Nizozemsko, Norsko, Portugalsko, Švédsko, Švýcarsko, Španělsko a Velká Británie a vztahuje se pouze na monitory původně zkonstruované, vyrobené, schválené a/nebo povolené pro používání v těchto zemích.

Záruka začíná platit ode dne zakoupení monitoru. *Po dobu následujících dvou let* bude monitor vyměněn alespoň za odpovídající model v případě závad, na které se záruka vztahuje.

Vyměněný monitor se stane vaším majetkem a Philips si ponechá vadný/původní monitor. Záruční doba vyměněného monitoru zůstává stejná jako u původního monitoru, tj. bude 24 měsíců od data koupě vašeho původního monitoru.

Na co se záruka nevztahuje?

Tato záruka společnosti Philips je platná, pokud je výrobek správně používán k původnímu účelu podle pokynů na používání a po předložení původní faktury nebo paragonu s označením datumu nákupu, jménem prodejce a výrobním číslem výrobku.

Tato záruka Philips nemusí platit v následujících případech:

- Jsou jakýmkoliv způsobem změněny doklady nebo jsou nečitelné;
- Bylo změněno, odstraněno nebo je nečitelné číslo modelu nebo sériové číslo výrobku;
- Neautorizovaná servisní organizace nebo osoba provedla opravy, modifikace nebo změny výrobku;
- Bylo poškození způsobeno nehodou - např. bleskem, vodou nebo ohněm, nesprávným použitím nebo nedbalostí aj.;
- Jsou problémy s příjmem způsobeny signálem, kabelem nebo anténním systémem mimo zařízení;
- Se nejedná o závady způsobené normálním opotřebením monitoru nebo jde o vady způsobené zneužitím nebo nesprávným použitím monitoru;
- Výrobek vyžaduje úpravy nebo adaptaci, která zajistí jeho shodu s místními nebo národními technickými normami, které platí v zemích, pro které nebyl výrobek původně navržen, vyroben, schválen nebo povolen. Proto si vždy zkontrolujte, zda lze výrobek v konkrétní zemi použít..

- Tato záruka Philips se nevztahuje na výrobky, které nebyly původně zkonstruované, vyrobené, schválené a/nebo povolené pro používání v těchto zemích, ve kterých platí záruka Philips.

Jednoduše klepněte myší

Jestliže se vyskytnou nějaké problémy, doporučujeme vám přečíst si pozorně návod k obsluze nebo navštívit internetový server www.philips.com/support, kde poskytujeme další podporu.

Jednoduše zavolejte

Abyste předešli zbytečným obtížím, doporučujeme vám, dříve než se spojíte se střediskem podpory Philips, přečíst si pozorně návod k obsluze nebo navštívit internetový server www.philips.com/support, kde poskytujeme další podporu.

Dříve než zavoláte středisko podpory Philips, připravte si prosím v zájmu rychlého vyřešení vašeho problému následující informace:

- Typové číslo Philips
- Výrobní číslo Philips
- Datum prodeje (může být vyžadována kopie dokladu o koupi)
- Procesor / prostředí PC:
 - 286/386/486/Pentium Pro/vnitřní paměť
 - Operační systém (Windows, DOS, OS/2, Apple Macintosh)
 - Program pro fax/modem/Internet?
- Další instalované karty

Budete-li mít po ruce i následující informace, pomůžete urychlit celý postup:

- Váš doklad o koupi, uvádějící: datum prodeje, jméno prodejce, sériové číslo modelu a výrobku.
- Úplnou adresu, kde má být vyzvednut vadný monitor a dodán náhradní model.

Střediska zákaznické podpory Philips se nacházejí po celém světě. Klepnutím zde přejdete na [informace o kontaktech pro záruku společnosti Philips](#).

Nebo se s námi můžete spojit přes:

Stránka WWW: <http://www.philips.com/support>

Kontaktní informace F1rst Choice

Země	Kód	Telefonní číslo	Tarif
Rakousko	+43	0810 000206	€ 0,07
Belgie	+32	078 250851	€ 0,06
Dánsko	+45	3525 8761	Místní telefonní tarif
Finsko	+358	09 2290 1908	Místní telefonní tarif
Francie	+33	082161 1658	€ 0,09
Německo	+49	01803 386 853	€ 0,09
Řecko	+30	00800 3122 1223	Místní telefonní tarif
Irsko	+353	01 601 1161	Místní telefonní tarif
Itálie	+39	840 320 041	€ 0,08
Lucembursko	+352	26 84 30 00	Místní telefonní tarif
Nizozemsko	+31	0900 0400 063	€ 0,10
Norsko	+47	2270 8250	Místní telefonní tarif
Portugalsko	+351	2 1359 1440	Místní telefonní tarif
Španělsko	+34	902 888 785	€ 0,10
Švédsko	+46	08 632 0016	Místní telefonní tarif
Švýcarsko	+41	02 2310 2116	Místní telefonní tarif
Spojené království	+44	0207 949 0069	Místní telefonní tarif

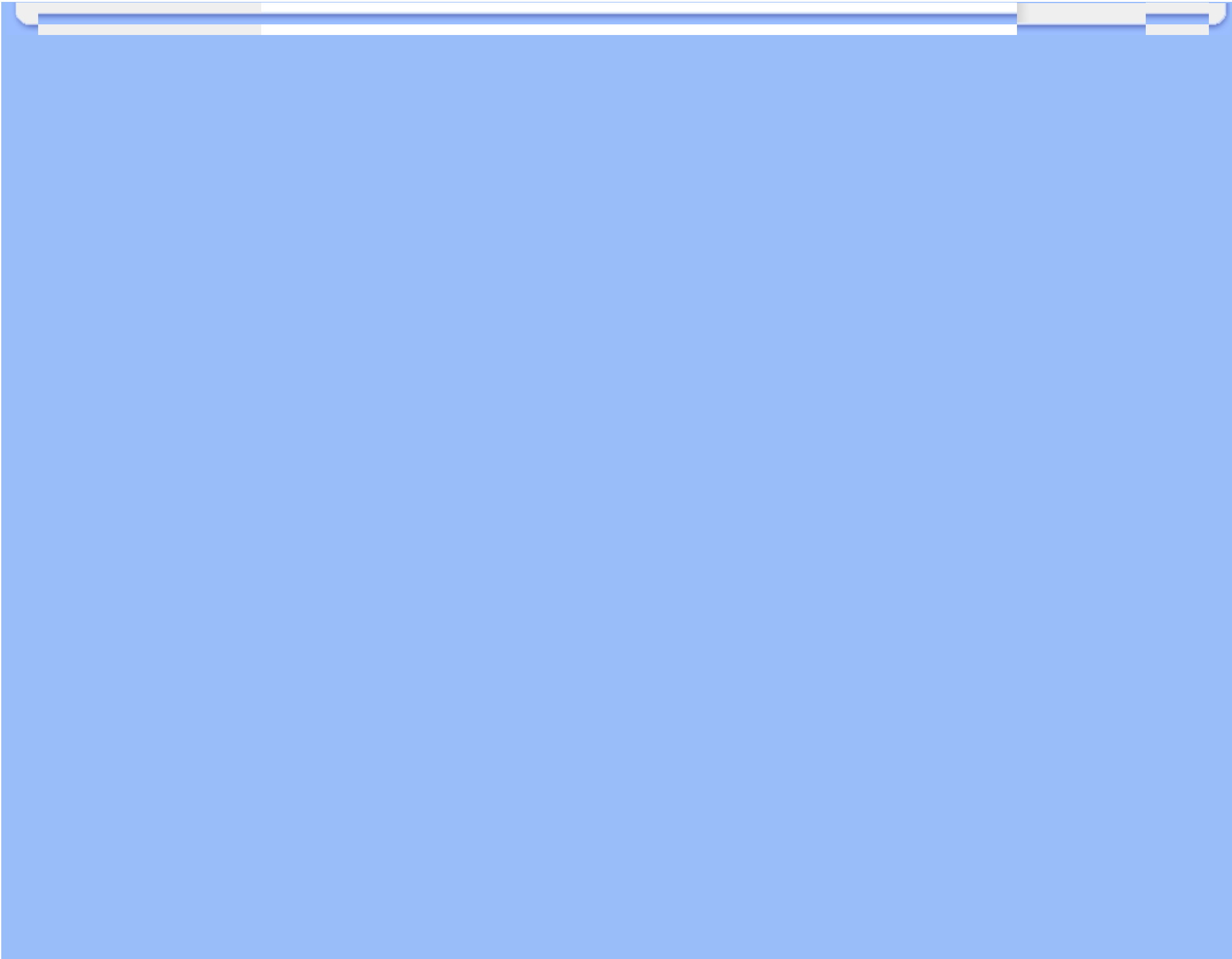

Mezinárodní záruka pro střední a východní Evropu

Vážená zákaznice, vážený zákazník,

Děkujeme Vám za zakoupení tohoto výrobku Philips, který byl zkonstruován a vyroben podle nejpřísnějších jakostních norem. Pokud by snad došlo u tohoto výrobku k nějaké závadě, společnost Philips zaručuje bezplatnou výměnu (práce + náhradní díly) po dobu 24 měsíců od datumu nákupu.

Na co tato záruka vztahuje?

Tato záruka společnosti Philips pro střední a východní Evropu platí v České republice, Maďarsku, Slovensku, Slovinsku, Polsku, Rusku a Turecku a vztahuje se pouze na monitory, které byly zkonstruovány, vyrobeny, schváleny nebo povoleny pro používání v těchto zemích.

Záruka vstupuje v platnost dnem zakoupení monitoru. *Po dobu následujících 2 let* bude v případě závady proveden záruční servis monitoru.

Na co se tato záruka nevztahuje?

Tato záruka společnosti Philips je platná, pokud je výrobek správně používán k původnímu účelu podle pokynů na používání a po předložení původní faktury nebo paragonu s označením datumu nákupu, jménem prodejce a výrobním číslem výrobku.

Záruka Philips se nevztahuje, pokud:

- dokumenty byly jakýmkoli způsobem pozměněny nebo jsou nečitelné;
- modelové či výrobní číslo výrobku bylo pozměněno, vymazáno, odstraněno nebo je nečitelné;
- opravy nebo úpravy byly provedeny neautorizovanou servisní organizací nebo osobami;
- poškození je zaviněno nehodami zahrnujícími, ale neomezuujícími na blesk, vodu nebo požár, nepatřičné používání nebo zanedbání.
- Problémy s příjmem způsobené stavem signálu nebo kabelovým či anténním systémem mimo zařízení;
- Závady způsobené hrubým nebo nesprávným používáním monitoru;
- Pokud je výrobek třeba změnit nebo upravit tak, aby vyhovoval místním nebo státním technickým normám, které platí v zemích, pro které výrobek nebyl původně zkonstruován, vyroben, schválen nebo povolen. Z tohoto důvodu se vždy informujte, zda je výrobek možné používat ve vaší zemi.

Upozorňujeme, že tato záruka se nevztahuje na vadný výrobek, který bylo nutné upravit tak, aby vyhovoval místním nebo státním technickým normám, které platí v zemích, pro které výrobek nebyl původně zkonstruován, vyroben, schválen nebo povolen. Z tohoto důvodu se vždy informujte, zda je výrobek možné používat ve vaší zemi.

Stačí klepnout myší

Pokud se setkáte s potížemi, doporučujeme vám důkladně si přečíst návod na použití nebo vyhledat dodatečnou odbornou pomoc na webu www.philips.com/support.

Stačí zvednout sluchátko

Chcete-li se vyhnout potížím, doporučujeme vám nejprve si důkladně přečíst návod na použití a teprve potom se obrátit na naše prodejce nebo informační centra.

Pokud výrobek Philips nefunguje správně nebo je závadný, obraťte se na Vašeho prodejce Philips nebo přímo na [servisní a informační střediska Philips](#) pro zákazníky.

Web: <http://www.philips.com/support>

Consumer Information Centers

[Antilles](#) [Argentina](#) [Australia](#) [Bangladesh](#) [Brasil](#) [Canada](#) [Chile](#) [China](#) [Colombia](#) [Belarus](#) [Bulgaria](#) [Croatia](#)
[Czech Republic](#) [Estonia](#) [Dubai](#) [Hong Kong](#) [Hungary](#) [India](#) [Indonesia](#) [Korea](#) [Latvia](#) [Lithuania](#) [Malaysia](#)
[Mexico](#) [Morocco](#) [New Zealand](#) [Pakistan](#) [Paraguay](#) [Peru](#) [Philippines](#) [Poland](#) [Romania](#) [Russia](#) [Serbia &](#)
[Montenegro](#) [Singapore](#) [Slovakia](#) [Slovenia](#) [South Africa](#) [Taiwan](#) [Thailand](#) [Turkey](#) [Ukraine](#) [Uruguay](#)
[Venezuela](#)

Eastern Europe

BELARUS

Technical Center of JV IBA
M. Bogdanovich str. 155
BY - 220040 Minsk
Tel: +375 17 217 33 86

BULGARIA

LAN Service
140, Mimi Balkanska Str.
Office center Translog
1540 Sofia, Bulgaria
Tel: +359 2 960 2360
www.lan-service.bg

CZECH REPUBLIC

Xpectrum
Lu ná 591/4
CZ - 160 00 Praha 6 Tel: 800 100 697
Email:info@xpectrum.cz
www.xpectrum.cz

CROATIA

Renoprom d.o.o.
Mlinska 5, Strmec
HR - 41430 Samobor
Tel: +385 1 333 0974

ESTONIA

FUJITSU SERVICES OU
Akadeemia tee 21G
EE-12618 Tallinn
Tel: +372 6519900
www.ee.invia.fujitsu.com

HUNGARY

Serware Szerviz
Vizimolnár u. 2-4
HU - 1031 Budapest
Tel: +36 1 2426331
Email: inbox@serware.hu
www.serware.hu

LATVIA

ServiceNet LV
Jelgavas iela 36
LV - 1055 Riga,
Tel: +371 7460399
Email: serviss@servicenet.lv

LITHUANIA

ServiceNet LT
Gaiziunu G. 3
LT - 3009 KAUNAS
Tel: +370 7400088
Email: servisas@servicenet.lt
www.servicenet.lt

ROMANIA

Blue Ridge Int'l Computers SRL
115, Mihai Eminescu St., Sector 2
RO - 020074 Bucharest
Tel: +40 21 2101969

SERBIA & MONTENEGRO

Tehnicom Service d.o.o.
Bulevar Vojvode Misica 37B
YU - 11000 Belgrade
Tel: +381 11 3060 886

SLOVAKIA

Datalan Servisne Stredisko
Puchovska 8
SK - 831 06 Bratislava
Tel: +421 2 49207155
Email: servis@datalan.sk

SLOVENIA

PC HAND
Brezovce 10
SI - 1236 Trzin
Tel: +386 1 530 08 24
Email: servis@pchand.si

POLAND

Zolter
ul.Zytnia 1
PL - 05-500 Piaseczno
Tel: +48 22 7501766
Email: servmonitor@zolter.com.pl
www.zolter.com.pl

RUSSIA

Tel: +7 095 961-1111
Tel: 8-800-200-0880
Website: www.philips.ru

TURKEY

Türk Philips Ticaret A.S.
Yukari Dudullu Org.San.Bolgesi
2.Cadde No:22
34776-Umraniye/Istanbul
Tel: (0800)-261 33 02

UKRAINE

Comel
Shevchenko street 32
UA - 49030 Dnepropetrovsk
Tel: +380 562320045
www.csp-comel.com

Latin America

ANTILLES

Philips Antillana N.V.
Kaminda A.J.E. Kusters 4
Zeelandia, P.O. box 3523-3051
Willemstad, Curacao
Phone: (09)-4612799
Fax : (09)-4612772

ARGENTINA

Philips Antillana N.V.
Vedia 3892 Capital Federal
CP: 1430 Buenos Aires
Phone/Fax: (011)-4544 2047

BRASIL

Philips da Amazônia Ind. Elet. Ltda.
Rua Verbo Divino, 1400-São Paulo-SP
CEP-04719-002
Phones: 11 21210203 -São Paulo & 0800-701-0203-Other Regions without São Paulo City

CHILE

Philips Chilena S.A.
Avenida Santa Maria 0760
P.O. box 2687 Santiago de Chile
Phone: (02)-730 2000
Fax : (02)-777 6730

COLOMBIA

Industrias Philips de Colombia
S.A.-Division de Servicio
CARRERA 15 Nr. 104-33
Bogota, Colombia
Phone:(01)-8000 111001 (toll free)
Fax : (01)-619-4300/619-4104

MEXICO

Consumer Information Centre
Norte 45 No.669
Col. Industrial Vallejo
C.P.02300, -Mexico, D.F.
Phone: (05)-3687788 / 9180050462
Fax : (05)-7284272

PARAGUAY

Av. Rca. Argentina 1780 c/Alfredo Seiferheld
P.O. Box 605
Phone: (595 21) 664 333
Fax: (595 21) 664 336
Customer Desk:
Phone: 009 800 54 1 0004

PERU

Philips Peruana S.A.
Customer Desk
Comandante Espinar 719
Casilla 1841
Limab18
Phone: (01)-2136200
Fax : (01)-2136276

URUGUAY

Rambla O'Higgins 5303 Montevideo
Uruguay
Phone: (598) 619 66 66
Fax: (598) 619 77 77
Customer Desk:
Phone: 0004054176

VENEZUELA

Industrias Venezolanas Philips S.A.
Apartado Postal 1167
Caracas 1010-A
Phone: (02) 2377575
Fax : (02) 2376420

Canada

CANADA

Philips Electronics Ltd.
281 Hillmount Road
Markham, Ontario L6C 2S3
Phone: (800) 479-6696

Pacific

AUSTRALIA

Philips Consumer Electronics
Consumer Care Center
Level 1, 65 Epping Rd
North Ryde NSW 2113
Phone: 1300 363 391
Fax : +61 2 9947 0063

NEW ZEALAND

Philips New Zealand Ltd.
Consumer Help Desk
2 Wagener Place, Mt. Albert
P.O. box 1041
Auckland
Phone: 0800 477 999 (toll free)
Fax : 0800 288 588

Asia

BANGLADESH

Philips Service Centre
100 Kazi Nazrul Islam
Avenue Kawran Bazar C/A
Dhaka-1215
Phone: (02)-812909
Fax : (02)-813062

CHINA

SHANGHAI
Rm 1007, Hongyun Building, No. 501 Wuning road,
200063 Shanghai P.R. China
Phone: 4008 800 008
Fax: 21-52710058

HONG KONG

Philips Electronics Hong Kong Limited
Consumer Service
Unit A, 10/F. Park Sun Building
103-107 Wo Yi Hop Road
Kwai Chung, N.T.
Hong Kong
Phone: (852)26199663
Fax: (852)24815847

INDIA

Phone: 91-20-712 2048 ext: 2765
Fax: 91-20-712 1558

BOMBAY
Philips India
Customer Relation Centre
Bandbox House
254-D Dr. A Besant Road, Worli
Bombay 400 025

CALCUTTA
Customer Relation Centre
7 justice Chandra Madhab Road
Calcutta 700 020

MADRAS
Customer Relation Centre
3, Haddows Road
Madras 600 006

NEW DELHI
Customer Relation Centre
68, Shivaji Marg
New Dehli 110 015

INDONESIA

Philips Group of Companies in Indonesia
Consumer Information Centre
Jl.Buncit Raya Kav. 99-100
12510 Jakarta
Phone: (021)-7940040 ext: 2100
Fax : (021)-794 7511 / 794 7539

KOREA

Philips Consumer Service
Jeong An Bldg. 112-2
Banpo-dong, Seocho-Ku
Seoul, Korea
Customer Careline: 080-600-6600
Phone: (02) 709-1200
Fax : (02) 595-9688

MALAYSIA

After Market Solutions Sdn Bhd,
Philips Authorised Service Center,
Lot 6, Jalan 225, Section 51A,
46100 Petaling Jaya,
Selangor Darul Ehsan,
Malaysia.
Phone: (603)-7954 9691/7956 3695
Fax: (603)-7954 8504
Customer Careline: 1800-880-180

PAKISTAN

Philips Consumer Service
Mubarak manzil,
39, Garden Road, Saddar,
Karachi-74400
Tel: (9221) 2737411-16
Fax: (9221) 2721167
E-mail: care@philips.com
Website: www.philips.com.pk

PHILIPPINES

PHILIPS ELECTRONICS & LIGHTING, INC.
Consumer Electronics
48F PBCOM tower
6795 Ayala Avenue cor VA Rufino St.
Salcedo Village
1227 Makati City, PHILS
Phone: (02)-888 0572, Domestic Toll Free: 1-800-10-PHILIPS or 1-800-10-744 5477
Fax: (02)-888 0571

SINGAPORE

Accord Customer Care Solutions Ltd
Authorized Philips Service Center
Consumer Service
620A Lorong 1 Toa Rayoh
Singapore 319762
Tel: +65 6882 3999
Fax: +65 6250 8037

TAIWAN

Philips Taiwan Ltd.
Consumer Information Centre
13F, No. 3-1 Yuan Qu St., Nan Gang Dist.,
Taipei 115, Taiwan
Phone: 0800-231-099
Fax : (02)-3789-2641

THAILAND

Philips Electronics (Thailand) Ltd.
26-28th floor, Thai Summit Tower
1768 New Petchburi Road
Khwaeng Bangkapi, Khet Huaykhwang
Bangkok10320 Thailand
Tel: (66)2-6528652
E-mail: cic Thai@philips.com

Africa

MOROCCO

Philips Electronique Maroc
304,BD Mohamed V
Casablanca
Phone: (02)-302992
Fax : (02)-303446

SOUTH AFRICA

PHILIPS SA (PTY) LTD
Customer Care Center
195 Main Road
Martindale, Johannesburg
P.O. box 58088
Newville 2114
Telephone: +27 (0) 11 471 5194
Fax: +27 (0) 11 471 5123
E-mail: customercare.za@philips.com

Middle East

DUBAI

Philips Middle East B.V.
Consumer Information Centre
P.O.Box 7785
DUBAI
Phone: (04)-335 3666
Fax : (04)-335 3999

Vaše mezinárodní záruka

Vážený zákazníku,

Děkujeme vám za zakoupení výrobku Philips, který byl navržen a vyroben v souladu se standardy nejvyšší kvality.

Pokud by mělo dojít k nějakým závadám na výrobku, Philips zaručuje bezplatnou práci a náhradu dílů bez ohledu na stát, kde je opravován v po období 12 měsíců od data nákupu. Mezinárodní záruka Philips doplňuje existující povinnosti národní záruky, které k vám má prodejce a Philips ve státě nákupu a neovlivní vaše zákonná práva jako zákazníka.

Záruka Philips je platná, pokud je výrobek používán pro navrženou potřebu v souladu s návodem a po přiložení originálu faktury nebo pokladním dokladem, označujícím datum nákupu, jméno prodejce a modelové a výrobní číslo výrobku.

Záruka Philips se nevztahuje, pokud:

- dokumenty byly jakýmkoli způsobem pozměněny nebo jsou nečitelné;
- modelové či výrobní číslo výrobku bylo pozměněno, vymazáno, odstraněno nebo je nečitelné;
- opravy nebo úpravy byly provedeny neautorizovanou servisní organizací nebo osobami;
- poškození je zaviněno nehodami zahrnujícími, ale neomezuujícími na blesk, vodu nebo požár, nepatřičné používání nebo zanedbání.

Prosím všimněte si, že výrobek pod zárukou není poškozený v případě, kde byly nutné úpravy, aby výrobek splňoval místní nebo národní technické standardy, jež jsou aplikovány ve státech, pro které byl výrobek původně navržen a/nebo vyroben. Proto vždy zkontrolujte, je-li výrobek používán v určité zemi.

V případě, že váš výrobek Philips nefunguje správně, nebo je poruchový, prosím kontaktujte vašeho prodejce Philips. V případě, že požadujete servis v jiné zemi, Sekce pomoci zákazníkům Philips v daném státě vám může poskytnout adresu prodejce, číslo telefonu a faxu, na kterém je možné nalézt správný díl této brožury.

Abyste se vyhnuli zbytečným nepříjemnostem, doporučujeme vám, abyste si před návštěvou prodejce pečlivě přečetli návod. Pokud na vaše otázky nemůže prodejce odpovědět, prosím kontaktujte [Informační centra zákazníků Philips](#) nebo na:

internetové stránce: <http://www.philips.com>

Prvotřídní záruka Philipsu(USA)

Děkujeme za zakoupení monitoru Philips.



Všechny monitory Philips jsou navrženy a vyrobeny podle vysokých standardů a podávají vysoce kvalitní výkon za jednoduchého použití a instalace. Pokud při instalaci nebo použití narazíte na problémy, kontaktujte prosím přímo Philips, abyste získali výhody Prvotřídní záruky Philips. Tříletý záruční servis vás opravňuje k výměně modelu po síti do 48 hodin po přijetí vašeho telefonátu do prvního roku po nákupu. Pokud máte s monitorem problémy během druhého či třetího roku po nákupu, opravíme vám ho po odeslání k poskytovateli servisu na vlastní náklady a vrátíme do pěti pracovních dnů bezplatně.

OMEZENÁ ZÁRUKA (počítačový monitor)

Klepnutím na tento odkaz se zobrazí [Warranty Registration Card](#).

Tři roky bezplatné opravy / tři roky bezplatný servis dílu / jeden rok výměna*

**Po dobu prvního roku bude výrobek nahrazen novým nebo obnoven podle původních technických parametrů jednotky do dvou pracovních dnů. Výrobek musí být dopraven do servisu na vaše náklady během prvního či druhého roku.*

KDO JE POKRYT?

Musíte předložit doklad o nákupu, abyste obdrželi záruční servis. Doklad o prodeji a další dokument dokazující, že zakoupený výrobek je považovaný za důkaz nákupu. Přiložte příručku vlastníka a mějte oboje připraveno.

CO JE POKRYTO?

Pokrytí zárukou počíná dnem nákupu výrobku. *Po tři následující roky*, budou opraveny a nahrazeny všechny díly a práce je zdarma. *Po třech letech ode dne nákupu*, budete hradit výměnu nebo opravu všech dílu a poplatky za práci.

Všechny díly, včetně opravených a nahrazených, jsou pokryty pouze původní dobou záruky. Když záruka původního dílu vyprší, vyprší také záruka na všechny vyměněné a opravené výrobky a díly.

CO JE VYJMUTO?

Vaše záruka nepokrývá:

- poplatky za instalaci či nastavení výrobku, úpravy ovladače výrobku pro zákazníka a instalaci či opravy anténního systému mimo výrobek.
- opravy výrobku a/nebo nahrazení dílů zapříčiněné nesprávným používáním, nehodou, neautorizovanými opravami nebo jinými příčinami, které nemůže ovlivnit Philips Consumer Electronics.
- problémy s příjmem zaviněné stavem signálu nebo kabelem nebo anténním systémem mimo jednotku.
- výrobek, který vyžaduje úpravy či přizpůsobení k dekódování pro použití v jiném státě, než pro který byl navržen, vyroben, schválen a/nebo autorizován, nebo opravy výrobku poškozeného takovými úpravami.
- náhodné či následné poškození zapříčiněné výrobkem. (Některé státy nepovolují výjimku nahodilého a následného poškození, takže se na vás nemusí zminěná výjimka vztahovat. Ta zahrnuje, ale není omezena na předem zaznamenaný materiál, ať s copyrightem nebo bez copyrightu.)
- modelové či výrobní číslo výrobku bylo pozměněno, vymazáno, odstraněno nebo je nečitelné;

Kde JE SERVIS DOSTUPNÝ?

Záruční servis je dostupný ve všech státech, kde je výrobek oficiálně prodáván společností Philips Consumer Electronics. Ve státech, kde společnost Philips Consumer Electronics výrobek neprodává, se vám pokusí poskytnout servis místní servisní organizace Philips (může však dojít ke zdržení, pokud nebudou k dispozici patřičné díly či příručky).

Kde MOHU ZÍSKAT VÍCE INFORMACÍ?

Pro více informací kontaktujte Centrum péče o zákazníky Philips na čísle [\(877\) 835-1838](tel:877-835-1838) (pouze zákazníci USA) nebo [\(919\) 573-7855](tel:919-573-7855).

Před požadováním servisu...

Před požadováním servisu si prostudujte příručku vlastníka. Zde uvedené úpravy ovládání vám mohou ušetřit telefonát do servisu.

ABYSTE ZÍSKALI ZÁRUČNÍ SERVIS V USA, PORTORIKU NEBO PANENSKÝCH OSTROVECH...

Kontaktujte centrum péče o zákazníky Philips na níže uvedených telefonních číslech pro asistenci výrobku a servisní postupy:

Centrum péče o zákazníky Philips

(877) 835-1838 nebo (919) 573-7855

(V USA, Portoriku a Panenských ostrovech jsou všechny zahrnuté záruky, včetně zahrnutých záruk obchodovatelnosti a způsobilosti omezeny na dobu trvání obsaženou v záruce. Ale protože některé státy neumožňují omezení na dobu trvání záruky, toto omezení se na vás nemusí vztahovat.)

ABYSTE ZÍSKALI ZÁRUČNÍ SERVIS V KANADĚ...

kontaktujte prosím Philips na čísle:

(800) 479-6696

Centrum v Kanadě nebo jiné autorizované místo vám poskytne díly a práci po tři roky bezplatně.

(V Kanadě tato záruka nahrazuje všechny ostatní záruky. Žádné jiné záruky nejsou vyjádřeny ani nevyplývají, včetně všech vyplývajících záruk obchodovatelnosti nebo způsobilosti pro určitý účel. Philips není zodpovědný za žádných okolností za přímé, nepřímé, zvláštní, náhodné nebo následné poškození, jakkoli způsobeným, i když jste byli na možnost takového poškození upozorněni.)

NEZAPOMEŇTE... Zaznamejte níže modelové a sériové číslo, které jste našli na výrobku.

MODEL # _____

SÉRIE # _____

Záruka vám dává určitá zákonná práva. Můžete mít další práva, která se liší podle státu/provincie.

Před kontaktováním Philips, připravte si následující detaily, abychom mohli problémy vyřešit rychle.

- Typové číslo Philips
- Sériové číslo Philips
- Datum nákupu (kopie nákupu může být požadována)
- Prostředí procesoru PC:
 - 286/386/486/Pentium Pro/Interní paměť
 - Operační systém (Windows, DOS, OS/2, Apple Macintosh)
 - Programy fax/modem/Internet?

- Další instalované karty
Pokud máte připraveny následující informace postup se tak urychlí:
- Váš doklad o nákupu označující: datum nákupu, jméno prodejce, modelové a sériové číslo výrobku.
- Úplná adresa, na kterou by měl být doručený zaměněný výrobek.

Pouze zavolejte

Oddělení pomoci zákazníkům Philipsu naleznete po celém světě. Ve Spojených státech můžete kontaktovat Oddělení péče o zákazníky od Pondělí do Pátku v době od 8:00 do 21:00 hodin Východního času (ET) a o sobotách od 10:00 do 17:00 hodin Východního času (ET) pomocí některého z kontaktních telefonních čísel.

Pro více informací o tomto a mnoha skvělých produktech Philipsu navštivte naši webovou stránku:

Internetová stránka: <http://www.philips.com>

Glosář

A B C D E F G H I J K L M N O P Q R S T U V W X Y Z

A

Active matrix (Aktivní matrice)

Druh struktury displeje z tekutých krystalů, ve které jsou ke každému obrazovému bodu připojeny spínací tranzistory, které zapínají a vypínají napětí. Vytváří jasnější a ostřejší zobrazení s širším zorným úhlem, než u displeje s pasivní matricí. Viz také TFT (tenkovrstvý tranzistor).

Amorphous silicon (amorfní silikon, a-Si)

Polovodičový materiál, který se používá k vytvoření tenkovrstvých tranzistorů (TFT) aktivní matrice LCD.

Aspect ratio (poměr stran)

Poměr šířky a výšky aktivní plochy zobrazovacího zařízení. Obecně má většina monitorů poměr stran 4:3. Širokoúhlé monitory nebo televizory mají poměr stran 16:9 nebo 16:10.

B

Backlight (podsvícení)

Světelný zdroj propustných monitorů LCD. U dnešních monitorů LCD se používají dvě technologie. Většina monitorů TFT LCD využívá technologii CCFL (studené katodové fluorescenční světlo) a panel difuzoru přímo za vrstvou tekutých krystalů. Nová technologie, která využívá světelné diody (LED), je dosud ve vývoji.

Brightness (jasnost)

Dimenze barvy, která je odvozována podle achromatického měřítka od černé po bílou (rovněž označována jako světelnost nebo světelná odrazivost). Vzhledem k zaměňování se sytostí by toto označení nemělo být používáno.

C

CCFL (studené katodové fluorescenční světlo)

Fluorescenční světelné trubice, které vytvářejí světlo pro modul LCD. Tyto trubice bývají velice tenké přibližně o průměru 2 mm.

Chromaticity (chromatičnost)

Část specifikace barvy, která se netýká jasů. Barevnost má dvě dimenze a je specifikována číselnými páry, jako například dominantní vlnová délka a čistota.

CIE (Commission International de l'Eclairage)

Mezinárodní komise pro světelnost - hlavní mezinárodní organizace, která se zabývá barvami a jejich měřením.

Color temperature (teplota barvy)

Měření světla barvy, které vyzáruje předmět při zahřívání. Toto měření je vyjádřeno v absolutním měřítku (stupně Kelvina). Nižší teploty Kelvina, například 2400° K, jsou červené; vyšší teploty, jako například 9300° K, jsou modré. Neutrální teplota je bílá při 6504° K. Monitory Philips obvykle nabízejí teploty 9300° K, 6500° K a uživatelskou teplotu.

Contrast (kontrast)

Rozdíl jasů mezi světlými a tmavými částmi zobrazení.

Contrast ratio (kontrastní poměr)

Poměr jasů mezi nejjasnějším bílým vzorkem a nejtmašším černým vzorkem.

[NÁVRAT NA HORNÍ ČÁST STRÁNKY](#)

D

D-SUB

Konektor analogového VGA vstupu. S vaším monitorem je dodán kabel D-Sub.

Digital Visual Interface (DVI - digitální obrazové rozhraní)

Technické podmínky digitálního obrazového rozhraní (DVI) poskytují vysokorychlostní digitální připojení pro obrazová data nezávisle na zobrazovací technologii. Rozhraní je zaměřeno především na poskytování připojení mezi počítačem a zobrazovacím zařízením. Technické parametry DVI splňují potřeby všech částí počítačového průmyslu (pracovních stanic, stolních a přenosných počítačů atd.) a umožní, aby se tyto různé součásti ujednотily na jednom monitorovém rozhraní.

Rozhraní DVI umožňuje:

1. Obsah zůstává v neztrátové digitální podobě od vytvoření až po zobrazení.
2. Zobrazovací technologie je nezávislá.
3. Funkce Plug and Play přes aktivní detekci konektoru, EDID a DDC2B.
4. V jednom konektoru je podpora digitálního i analogového signálu.

[NÁVRAT NA HORNÍ ČÁST STRÁNKY](#)

E

Energy Star - projekt pro počítače

Projekt pro úsporu energie, který zahájila americká agentura EPA (Environmental Protection Agency), s hlavním cílem prosazení výroby a prodeje energeticky úsporných zařízení pro automatizaci v kancelářích. Společnosti, jež se podílí na tomto programu musí souhlasit s výrobou jednoho nebo více výrobků, které jsou schopné přepnout se po určité době nečinnosti, nebo po době nastavené uživatelem, do šetřícího režimu (< 30 W).

NÁVRAT NA HORNÍ ČÁST STRÁNKY

G

Gamma

Jas obrazovky jako funkce napětí videa přibližně sleduje matematickou funkci výkonu vstupního videosignálu, jeho mocnina se nazývá gamma.

Grayscale (stupně šedi)

Achromatické měřítko od černé, přes řadu po sobě jdoucích světlejších stupňů šedé až po bílou. Tato řada se může skládat z kroků, které navzájem vypadají přesně opačně. Pokud je k dispozici 8bitový převodník analogového signálu na digitální, potom může zobrazovat maximálně $2^8 = 256$ stupňů. V případě barevného monitoru má každá barva RGB 256 stupňů. Z tohoto důvodu může barevný displej zobrazit až $256 \times 256 \times 256 = 16,7$ miliónů barev.

H

Hue (odstín)

Hlavní atribut, kterým se barva odlišuje od ostatních. Barva může mít například zelený, žlutý nebo fialový odstín. Barvy, u kterých je definován odstín, jsou označovány jako chromatické. Bílá, černá a odstíny šedi nemají žádný odstín.

HDMI

Zařízení kompatibilní s rozhraním HDMI je vybaveno veškerým požadovaným hardwarem pro příjem vstupu HDMI (High-Definition Multimedia Interface), vysoce kvalitních signálů digitálního videa a zvuku vysílaných prostřednictvím jednoho kabelu z počítače nebo z jakéhokoli počtu zdrojů AV včetně set-top boxů, přehrávačů DVD a přijímačů A/V.

I

IPS (aktivace v rovině LCD)

Technika zlepšení zorného úhlu monitoru LCD, kdy jsou molekuly tekutých krystalů aktivovány v rovině vrstvy LCD, nikoli svisle k této vrstvě.

L**LCD (displej z tekutých krystalů)**

Displej tvořený tekutým krystalem, který se nachází mezi dvěma průhlednými vrstvami. Displej se skládá z tisíců obrazových bodů, které lze elektrickým stimulem zapínat nebo vypínat. Tímto způsobem lze vykreslovat barevné obrázky nebo texty.

Liquid crystal (tekutý krystal)

Chemická látka, která se nachází v monitorech z tekutých krystalů. Tekutý krystal reaguje na elektrický stimul předpokládaným způsobem. Tímto způsobem tato látka "zapíná" nebo "vypíná" obrazové body obrazovky LCD. Tekutý krystal bývá označován zkratkou LC.

Luminance (jas)

Hodnota jasové nebo světelné intenzity světla, která se obvykle vyjadřuje v kandelách na metr čtverečný (cd/m²) nebo ve stopách Lamberta. 1 fL = 3,426 cd/m².

[NÁVRAT NA HORNÍ ČÁST STRÁNKY.](#)

N**Nit**

Jednotka jasu, která se rovná 1 cd/m² nebo 0,292 fL.

P**Pixel (obrazový bod)**

Obrazový prvek; nejmenší prvek digitalizovaného obrazu na obrazovce CRT nebo LCD a tedy zobrazení.

Polarizer (polarizér)

Světelný filtr, který propouští pouze světelné vlny s určitou rotací. Polarizovaný materiál s kolmým filtrováním se používá u monitorů LCD pro uzavření tekutého krystalu. Tekutý krystal se potom používá jako médium, které otáčí světelné vlny o 90° tak, aby světlo mohlo procházet, či nikoli.

R

Refresh Rate (obnovovací frekvence)

Počet obnovení nebo překreslení obrazovky za sekundu. Tato hodnota je obvykle vyjádřena v Hz (hertz) nebo cyklech za sekundu. Frekvence 60 Hz se rovná 60 tomům za sekundu.

S

sRGB

sRGB je standard pro zajištění správné přenosu barev mezi různými zařízeními (např. digitální fotoaparáty, monitory, tiskárny, skenery atd.)

Pomocí standardního jednotného barevného prostoru pomáhá sRGB reprodukovat obrázky nasnímané zařízením, které je kompatibilní se standardem sRGB, správně na monitorech Philips sRGB. Tímto způsobem jsou barvy kalibrovány a můžete se spolehnout na přesnost barev zobrazených na monitoru.

Pro používání sRGB je důležité, aby byly jasnost a kontrast monitoru pevně nastaveny na předdefinované nastavení, stejně jako barevný tónový rozsah. Proto je důležité vybrat v nabídce OSD monitoru nastavení sRGB.

Chcete-li vybrat nastavení sRGB, otevřete nabídku OSD stisknutím tlačítka OK na přední straně monitoru. Stisknutím tlačítka Dolů přejděte na položku Barva a znovu stiskněte tlačítko OK. Pomocí tlačítka Vpravo přejděte na položku sRGB. Potom stiskněte tlačítko Dolů a dalším stisknutím tlačítka OK ukončete nabídku OSD.

Po těchto krocích neměňte nastavení jasnosti ani kontrastu monitoru. Pokud některé z těchto nastavení změníte, monitor ukončí režim sRGB a přejde na nastavení teploty barvy 6500K.

Jiné:

Zástrčka USB: Vstupní a výstupní zástrčka USB usnadňuje uživateli používání zařízení.

T

TFT (tenkovrstvý tranzistor)

Obvykle vyroben z amorfního silikonu (a-Si); používá se jako vypínač náboje pod každým dílčím obrazovým bodem na aktivní matici LCD.

U

USB (Universal Serial Bus)

Chytrá" zástrčka pro příslušenství počítače. USB automaticky určuje zdroje (jako je softwarový ovladač a šířka pásma), které dané příslušenství vyžaduje. USB potřebné zdroje zpřístupní bez zásahu uživatele.

- USB odstraňuje "pocit úzkosti ze skříně počítače" - strach z otevření skříně počítače při přidávání doplňkových příslušenství. USB při instalaci nového příslušenství odstraňuje také komplikované seřizování nastavení IRQ.
- USB také skoncuje se slepou uličkou portů. Bez USB jsou počítače normálně omezeny na jednu tiskárnu, dvě zařízení pro port Com (obvykle myš a modem), jeden doplněk pro Enhanced Parallel Port (např. skener nebo videokamera) a pákový ovladač. Každým dnem se trh rozšiřuje o další a další příslušenství pro multimediální počítače. S USB může být na počítači v provozu až 127 zařízení současně.
- USB umožňuje zapojení za provozu. Není nutné počítač vypnout, zapojit zařízení a spustit program, aby se provedla instalace. A není nutné procházet opačným postupem, když se zařízení odpojuje.

Zkrátka řečeno, USB přetváří utrpení dnešního "Plug-and-Pray" ve skutečné Plug-and-Play!

Rozbočovač

Zařízení pro USB (Universal Serial Bus), které poskytuje dodatečná připojení pro USB.

Rozbočovače jsou klíčovým prvkem v Plug-and-Play architektuře USB. Na obrázku je typický rozbočovač. Rozbočovače slouží ke zjednodušení připojení k USB z hlediska uživatele a poskytují velký rozsah při nízké ceně a složitosti.

Rozbočovače jsou spojovače kabelů, které umožňují princip mnohonásobného připojení na USB. Připojovacím bodům se říká porty. Každý rozbočovač převádí jeden bod připojení na více bodů připojení. Použitá architektura umožňuje zřetězení více rozbočovačů.

Upstream port rozbočovače připojuje rozbočovač směrem k hostiteli. Každý z ostatních portů downstream umožňuje připojení k jinému rozbočovači nebo funkci. Rozbočovače mohou na jednotlivých portech downstream provádět detekci, připojení a odpojení. Také umožňují rozvod energie k zařízením. Každý port downstream lze individuálně aktivovat a nastavit buď na plnou nebo nízkou rychlost. Rozbočovač zabraňuje portům s nízkou rychlostí ve vysílání plnou rychlostí.

Rozbočovač se skládá ze dvou částí: ovladače a opakovače. Opakovač je přepínač mezi portem upstream a porty downstream, který je ovládaný protokolem. Disponuje také hardwarovou podporou pro reset a signalizaci pozastavení a obnovení. Ovladač poskytuje rejstřík rozhraní, který umožňuje komunikaci směrem k hostiteli i od něj. Speciální příkazy pro zjišťování stavu a řízení rozbočovače umožňují hostiteli, aby rozbočovač nastavil a mohl sledovat a řídit jeho porty.

Zařízení

Logický nebo fyzický objekt, který provádí určitou funkci. Konkrétní popisovaný objekt se liší v závislosti na kontextu odkazovaného. Na nejnižší úrovni může objekt označovat jednu komponentu hardwaru, jako je paměťové zařízení. Na vyšší úrovni může odkazovat na soubor hardwarových komponent, které provádí určitou funkci tak, jako například zařízení rozhraní USB. Na ještě vyšší úrovni může zařízení odkazovat na funkci, kterou provádí objekt připojený na USB. Například na zařízení modemu pro data a FAX. Zařízení mohou být fyzická, elektrická, adresovatelná a logická.

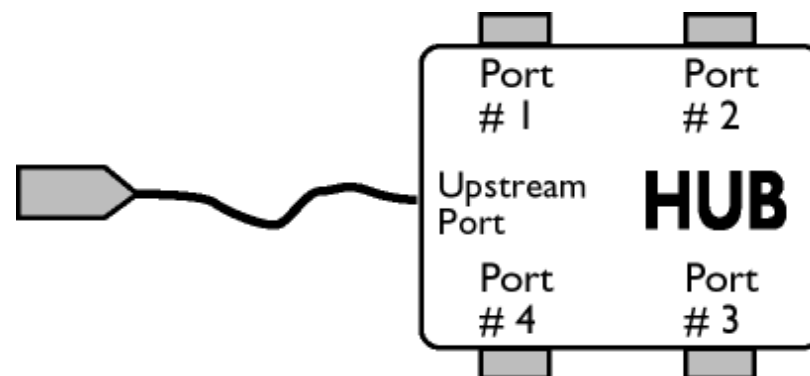

Downstream

Směr toku dat z hostitele, tedy směrem od něj. Port downstream je ten port rozbočovače, který je elektricky nejvzdálenější od hostitele. Vytváří tok dat směrem dolů z rozbočovače. Port downstream přijímá tok dat směrem nahoru (upstream).

Upstream

Směr toku dat směrem k hostiteli. Port upstream je ten port zařízení, který je elektricky nejbližší k hostiteli. Vytváří tok dat směrem nahoru z rozbočovače. Porty upstream přijímají tok dat směrem dolů (downstream).

[NÁVRAT NA HORNÍ ČÁST STRÁNKY.](#)

Svislá obnovovací frekvence

Vyjadřuje se v jednotkách Hz, označuje počet snímků (celých obrazovek) vykreslených na obrazovku každou sekundu.

[NÁVRAT NA HORNÍ ČÁST STRÁNKY.](#)

Z

Instalace vašeho ovladače monitoru
LCD

Instrukce o stažení a tisku

Stážen í a tisk

Instalace vašeho ovladače monitoru LCD

Systémové požadavky:

- PC obsahující Windows® 95, Windows® 98, Windows® 2000, Windows® Me, Windows® XP, Vista nebo novější
- Naleznete svůj ovladac ".inf/.icm/.cat" na : /PC/ovladace/

Přečt ěte si před instalací soubor "Readme.txt".

Na této stran ě naleznete možnost, jak číst příručku ve formátu .pdf. Soubory PDF je možné stáhnout na váš pevný disk, poté je prohlížet a tisknout pomocí Acrobat Reader nebo pomocí prohlížeče.

Pokud nemáte instalovaný Adobe® Acrobat Reader, klepn ěte na odkaz, aby se aplikace instalovala. [Adobe® Acrobat Reader pro PC](#) / [Adobe® Acrobat Reader pro Mac](#).

Stážen í instrukcí:

Abyste stáhnuli soubor:

1. Klepn ěte myš í a podržte na níže ukázanou ikonu. (Uživatel ě Win95/98/2000/Me/XP/Vista klepnou napravo)

Stážen í



192E1.pdf

2. Z nabídky, která se objeví, vyberte 'Uložit odkaz jako...', 'Uložit cíl jako...' nebo 'Stážen í odkazu na disk'.
3. Vyberte, kam si přejete soubor uložit; klepnete na 'Uložit' (pokud jste dotázáni, zda uložit jako 'text' nebo 'zdroj', vyberte 'zdroj').

Tisk instrukcí:

Abyste vytiskli příručku:

Když otevřete soubor příručky, dodržujte instrukce tiskárny a vytisknete strany podle potřeby.

[ZPĚT NA ZAČÁTEK STRÁNKY](#)