

[Home](#)[Siguranța și identificarea
defecțiunilor](#)[Despre acest manual](#)[Informații
despre produs](#)[Instalarea
monitorului](#)[Afișarea pe ecran](#)[Servicii clientelă
și garanție](#)[Glosar](#)[Descărcare și
tipărire](#)

LCD Monitor **230E1**

Register your product and get support at
www.philips.com/welcome



Măsuri de siguranță și
întreținere

Întrebări frecvente

Depanare

Informații despre reglementări

Alte informații corelate

Informații despre siguranță și depanare

Măsuri de siguranță și întreținere



AVERTISMENT: Utilizarea de dispozitive de control, reglări sau proceduri, altele decât cele specificate în acest document, poate duce scurtcircuite, defecțiuni electrice și/sau defecțiuni mecanice.

Citiți și respectați aceste instrucțiuni la conectarea și utilizarea monitorului pentru calculator:

Mod de operare:

- A nu se expune monitorul la lumina solară directă, sau la acțiunea unor surse de încălzire.
- Este necesară îndepărtarea obiectelor ce ar putea cădea în orificiile de ventilație, precum și a celor care pot împiedica răcirea componentelor monitorului.
- A nu se bloca orificiile de ventilație ale carcasei.
- Se va asigura un acces facil la ștecher și la priza de curent, în momentul poziționării monitorului.
- În cazul închiderii monitorului prin debransarea cablului de alimentare de la sursa de curent alternativ sau continuu, se va aștepta 6 secunde anterior recuplării acestuia, pentru o funcționare normală a monitorului.
- A se utiliza numai cablul de alimentare corespunzător, furnizat, de fiecare dată, de către Philips. Dacă lipsește cablul de alimentare, se va contacta centrul de service local. (Vă rugăm, adresați-vă Centrului de Informații și Asistență Clienți)
- A nu se expune monitorul LCD la vibrații puternice, sau situații de impact ridicat, în timpul funcționării.
- A nu se lovi sau scăpa monitorul în timpul funcționării sau transportului.

Întreținere:

- Pentru a proteja afișajul împotriva posibilelor deteriorări, nu se vor exercita presiuni excesive asupra panoului cu cristale lichide. Pentru deplasarea monitorului, acesta va fi apucat de ramă; a nu se ridica monitorul apucându-l de panoul cu cristale lichide.
- În cazul în care monitorul nu va fi utilizat o perioadă îndelungată, acesta se va debransa de la sursă.
- Dacă este necesar, monitorul se va curăța cu o cârpă umedă, ulterior debransării. Ecranul poate fi șters cu o cârpă uscată, când nu este sub tensiune. Totuși, pentru curățarea monitorului, nu se vor folosi niciodată solvenți organici, precum alcool, sau soluții pe bază de

amoniac.

- Pentru a se evita riscul apariției suprasarcinii electrice și deteriorării permanente a monitorului, acesta nu se va expune la praf, ploaie, apă, sau medii cu umezeală excesivă.
- Dacă monitorul este expus la umezeală, va fi șters cu o cârpă umedă, cât mai curând posibil.
- Dacă în monitor pătrund substanțe străine sau apă, se va întrerupe imediat sursa de alimentare și se va debransa cablul de la priză. Apoi, se va extrage substanța respectivă, urmând ca monitorul să fie trimis la centrul de service.
- A nu se stoca monitorul în spații expuse la căldură, lumină solară directă, sau frig excesiv.
- Pentru păstrarea funcționării optime a monitorului și prelungirea duratei sale de viață, acesta va fi plasat într-un spațiu ai cărui parametri de temperatură și umiditate se situează în următoarea gamă de valori:
 - Temperatură: 0-40°C 32-95°F
 - Umiditate: 20-80% RH
- **IMPORTANT:** Activați întotdeauna un program screen saver cu mișcare când lăsați monitorul nesupravegheat. Activați întotdeauna o aplicație de reîmprospătare periodică a ecranului dacă monitorul dumneavoastră LCD va afișa conținut static imobil. Afișarea neîntreruptă a imaginilor statice o perioadă lungă poate produce "imaginile remanente", cunoscute și ca "post-image" sau "image fantomă" pe ecranul dumneavoastră. "Imaginile remanente", "post-imaginile" sau "imaginile fantomă" reprezintă un fenomen binecunoscut în tehnologia ecranelor LCD. În majoritatea cazurilor, "imagea remanentă" sau "post-imagea" sau "imagea fantomă" vor dispărea treptat într-un interval de timp după deconectarea de la alimentarea cu energie electrică.
ATENȚIE: Simptomele grave de "image remanentă" sau "post-image" sau "image fantomă" nu vor dispărea și nu pot fi reparate. Deteriorarea menționată mai sus nu este acoperită de garanție.

Service:

- Carcasa trebuie desfăcută numai de către personalul calificat din service.
- Dacă este necesar un document pentru reparație sau integrare, se va contacta centrul de service local. (vezi paragraful "Centrul de Informații pentru Clienți")
- Pentru informații privitoare la transport, vezi paragraful "Specificații Fizice".
- A nu se lăsa monitorul în mașină/portbagaj, sub acțiunea directă a razelor solare.



În cazul în care monitorul nu funcționează normal, sau când nu știți cum să procedați ulterior aplicării instrucțiunilor din acest manual, este necesară consultarea unui specialist în service.

REVENIRE ÎN PARTEA SUPERIOARĂ A PAGINII

Informații despre siguranță și
depanare

Întrebări frecvente generale

Reglarea ecranului

Compatibilitatea cu alte
periferice

Tehnologia panourilor LCD

Standarde ergonomice,
ecologice și de siguranță

Depanarea

Informații despre reglementări

Alte informații corelate

Întrebări frecvente

Întrebări frecvente generale

Î: La instalarea monitorului, cum trebuie să procedez dacă pe ecran este afișat mesajul 'Cannot display this video mode'?

R: Modul Video recomandat pentru monitoarele Philips de 23" este: 1920 x 1080 @60Hz.

1. Deconectați toate cablurile, apoi conectați calculatorul la monitorul pe care îl utilizați anterior și pe care afișarea era corectă.
2. În meniul Start din Windows, selectați Settings/Control Panel. În fereastra Control Panel, apăsați pictograma Display. În panoul de control pentru Display, selectați fila 'Settings'. Sub fila Settings, într-o casetă cu eticheta 'desktop area', mutați selectorul la 1920 x 1080 pixeli (23").
3. Deschideți 'Advanced Properties' și setați Refresh Rate la 60Hz, apoi executați clic pe OK.
4. Reporniți calculatorul și reluați etapele 2 și 3 pentru a verifica dacă calculatorul dvs. este setat la 1920 x 1080@60Hz (23").
5. Opriți calculatorul, deconectați monitorul vechi și reconectați monitorul LCD Philips.
6. Porniți monitorul și apoi porniți calculatorul.

Î: ce sunt fișierele .inf și .icm din CD-ROM? Cum se instalează driverele (.inf and .icm)?

R: acestea sunt fișierele driverelor pentru monitor. Pentru instalare se urmează instrucțiunile din manualul de utilizare. La instalarea inițială a monitorului, este posibil să vi se ceară driverele monitorului de către computer (fișierele .inf și .icm), sau un disc driver. Se urmează instrucțiunile de introducere a CD-ROM-ului companion inclus. driverele monitorului, (fișierele .inf și .icm) vor fi instalate automat.

Î: cum se reglează rezoluția?

R: gama rezoluțiilor disponibile este stabilită de placa video/driverul grafic și de monitor. Se poate alege rezoluția dorită din Windows® Control Panel apoi "Display properties" (Proprietățile afișajului).

Î: cum procedez în cazul în care mă încurc în timp ce efectuez setările monitorului?

R: Apăsați doar pe butonul Menu (Meniu), pe butonul Setup (Configurare), apoi selectați 'Reset' (Reinițializare) pentru retragerea tuturor setărilor originale din fabrică.

Î: Ce reprezintă funcția Auto?

R: Tasta pentru reglare *AUTO* restabilește setările optime pentru poziție, fază și ceas ale ecranului, prin apăsarea unui singur buton - fără a mai fi nevoie să navigați prin meniurile OSD(On Screen Display) și tastele de control.

Notă: Funcția automată este disponibilă numai în modurile selectate.

Î: Nu intră curent în monitor (Ledul de alimentare nu se aprinde). Cum procedez?

R: A se asigura conexiunea cablului de curent alternativ cu monitorul și priza, apoi se apasă o tastă pe tastatură / mouse, pentru a activa calculatorul.

Î: monitorul acceptă semnale combinate în cazul sistemelor PC?

R: nu. În cazul utilizării unui semnal combinat, pe ecran vor fi afișate atât liniile de scanare orizontale pare, cât și cele impare, în același timp, imaginea obținută fiind, astfel, distorsionată.

Î: Ce înseamnă rata de reîmprospătare pentru LCD?

R: Spre deosebire de tehnologia de afișare cu tub catodic, la care viteza cu care fasciculul de electroni baleiază de sus în jos pe ecran determină apariția scintilațiilor, afișajul cu matrice activă utilizează un element activ (TFT) pentru a controla individual fiecare pixel, iar rata de reîmprospătare nu este efectiv aplicabilă în cazul tehnologiei LCD.

Î: Ecranul LCD este rezistent la zgârieturi?

R: Pe suprafața ecranului LCD este aplicat un înveliș protector, rezistent până la o anumită limită (aproximativ duritatea unui creion 2H). În general, se recomandă ca suprafața panoului să nu fie supusă șocurilor sau zgârieturilor excesiv de puternice.

Î: Cum trebuie curățată suprafața ecranului LCD?

R: Pentru curățarea normală, utilizați o cârpă moale, curată. Pentru o curățare intensă, utilizați alcool izopropilic. Nu utilizați alți solvenți, cum ar fi alcool etilic, acetonă, hexan etc.

Î: Se pot modifica setările de culoare ale monitorului?

R: Da, le puteți modifica prin controlul OSD astfel: 1. Apăsați pe "OK" pentru a afișa meniul OSD (On Screen Display)

1. Apăsați pe "Menu" (Meniu) pentru afișarea meniului OSD (On Screen Display (Afișare pe ecran))
2. Apăsați pe săgeată jos pentru a selecta opțiunea "Culoare" și apăsați pe "OK" pentru a introduce setarea de culoare; aveți de ales între patru setări:

- a. Temperatură culoare; Cele șase setări sunt 5000K, 6500K, 7500K, 8200K, 9300K și 11500K. Când setările sunt în zona 5000K, panoul pare "cald", cu un ton de culoare roșiatic-alb, în timp ce o temperatură de 11500K duce la un aspect "rece", albăstriu-alb.
- b. sRGB; este o setare standard pentru a asigura schimbul corect de culori între diferitele dispozitive (de exemplu camere digitale,

monitoare, imprimante, scanere etc.)

c. Definit de utilizator; utilizatorul își poate alege preferințele de configurare a culorilor prin reglarea culorilor de roșu, albastru, verde.

d. Gamma; cele cinci setări sunt 1,8, 2,0, 2,2, 2,4 și 2,6.

*O măsurătoare a culorii luminii radiate de un obiect atunci când este încălzit. Aceasta este exprimată în scală absolută (grade Kelvin). Temperaturi Kevin mai scăzute, cum ar fi 2004K, sunt roșii, în timp ce temperaturile mai ridicate, cum ar fi 9300K, sunt albastre. Temperaturile neutre sunt albe, la temperatura 6504K.

REVENIRE ÎN PARTEA SUPERIOARĂ A PAGINII

Reglarea ecranului

Î: cum se obține performanța maximă a monitorului, la instalare?

R: Pentru obținerea performanței maxime, se va seta monitorul pe 1920 x 1080@60Hz pentru 23".

Î: Care este diferența dintre monitoarele cu cristale lichide (LCD) și cele cu tub catodic (CRT) din punct de vedere al radiațiilor?

R: Monitoarele LCD nu generează aceeași cantitate de radiații la suprafața ecranului, deoarece nu utilizează un tun de electroni.

REVENIRE ÎN PARTEA SUPERIOARĂ A PAGINII

Compatibilitatea cu alte periferice

Î: Pot conecta monitorul LCD la orice PC, stație de lucru sau calculator Mac?

R: Da, toate monitoarele Philips sunt perfect compatibile cu PC-urile, calculatoarele

Mac și stațiile de lucru standard. Aveți nevoie de un adaptor pentru a conecta monitorul la sistemul dvs. Mac. Contactați reprezentantul de vânzări Philips pentru mai multe informații.

Î: monitoarele cu cristale lichide marca Philips dispun de sistemul "Plug-and-Play"?

R: da, monitoarele sunt compatibile "Plug-and-Play", sub Windows® 95, 98, 2000, Vista și XP.

Î: Ce reprezintă Universal Serial Bus (USB)?

R: USB este un conector inteligent pentru periferice de calculator. USB determină automat resursele (de ex. driverele și lățimea de bandă a bus-ului) necesare pentru periferice. Standardul USB face ca resursele necesare să devină disponibile fără intervenția utilizatorului. Există trei avantaje principale ale USB. USB elimină 'fobia de deschidere a carcasei', respectiv frica de îndepărtare a carcasei calculatorului pentru instalarea plăcilor cu circuite (care necesită adesea ajustarea complicatelor setări IRQ) pentru periferice atașabile. Se pot conecta mult mai multe dispozitive la portul USB. Fără USB, calculatoarele sunt limitate în mod normal la o singură imprimantă, la două dispozitive cu port Com (de obicei, un mouse și un modem), la un port paralel îmbunătățit atașabil (de ex. scanner sau cameră video) și la un joystick. Tot mai multe periferice pentru calculatoarele multimedia sunt lansate pe piață în fiecare zi. Cu USB, pot rula simultan până la 127 de dispozitive pe un calculator. USB permite "hot plug-in". Nu este nevoie să opriți calculatorul, să-l conectați, să-l reporniți și să rulați configurarea pentru a instala periferice. Nu este nevoie să parcurgeți procesul invers pentru a dezinstala un dispozitiv. În concluzie: USB transformă tehnologia "Plug-and-Pray" de astăzi într-o adevărată tehnologie Plug-and-Play!

Pentru mai multe informații despre USB, vezi glosarul.

Î: Ce este un hub USB?

R: Un hub USB permite conexiuni suplimentare la Universal Serial Bus. Port-ul upstream al unui hub conectează hub-ul la gazdă, de obicei la un calculator. Port-urile downstream multiple dintr-un hub permit conectarea la alt hub sau dispozitiv, de exemplu o tastatură, cameră sau imprimantă USB.

REVENIRE ÎN PARTEA SUPERIOARĂ A PAGINII

Tehnologia panourilor LCD

Î: Ce este afișajul cu cristale lichide?

R: Afișajul cu cristale lichide (LCD) este un dispozitiv optic utilizat în mod curent la afișarea imaginilor și a caracterelor ASCII pe articole digitale, cum ar fi ceasuri, calculatoare, console portabile pentru jocuri etc. LCD este tehnologia utilizată la afișajele pentru agende și alte calculatoare de mici dimensiuni. Asemenea tehnologiilor cu diodă luminiscentă și cu plasmă, tehnologia LCD permite ca afișajele să fie mai subțiri decât cele fabricate utilizând tehnologia cu tub catodic (CRT). Afișajele LCD consumă mai puțină energie decât afișajele cu LED-uri sau plasmă, deoarece funcționează mai mult pe principiul blocării luminii decât al emisiei acesteia.

Î: Prin ce se diferențiază monitoarele LCD cu matrice pasivă de cele cu matrice activă?

R: Monitoarele LCD sunt concepute cu o grilă de afișare cu matrice pasivă sau cu matrice activă. Matricea activă are câte un tranzistor localizat la fiecare intersecție a pixelilor, necesitând mai puțină energie pentru a controla luminanța unui pixel. Din acest motiv, curentul electric dintr-un afișaj cu matrice activă poate fi pornit sau oprit mai des, îmbunătățind durata de reîmprospătare a ecranului (De exemplu, cursorul se va mișca mai ușor pe ecran). Monitorul LCD cu matrice pasivă are o rețea de conductori cu pixeli localizați la fiecare intersecție din rețea.

Î: Care sunt avantajele unui monitor LCD TFT în comparație cu un monitor CRT?

R: În cazul monitorului cu tub catodic (CRT), un tun emite electroni și generează lumină prin coliziunea electronilor polarizați cu un ecran de sticlă fluorescentă. Prin urmare, monitoarele CRT funcționează pe baza unui semnal RGB analog. Un monitor

LCD TFT este un dispozitiv care afișează o imagine prin operarea unui panou cu cristale lichide. Un ecran TFT are o structură fundamental diferită de cea a unui CRT: Fiecare celulă are o structură cu matrice activă și elemente active independente. Monitorul LCD TFT are două panouri de sticlă, iar spațiul dintre acestea conține cristale lichide. Când fiecare celulă este conectată la electrozi și îi este aplicată o tensiune, structura moleculară a cristalului lichid este alterată, modificându-se cantitatea de lumină care formează imaginea afișată. Un monitor LCD TFT prezintă mai multe avantaje față de un CRT, deoarece poate fi foarte subțire și nu apar scintilații, pentru că nu utilizează metoda de scanare.

Î: De ce pentru un monitor LCD este optimă frecvența pe verticală de 60 Hz?

R: Spre deosebire de un monitor CRT, panoul LCD TFT are rezoluție fixă. De exemplu, un monitor XGA are 1024x3 (R, G, B) x 768 pixeli, iar o rezoluție mai mare nu este disponibilă fără procesare suplimentară software. Panoul este proiectat pentru optimizarea afișajului la o frecvență de ceas (DCF) de 65 MHz, unul dintre standardele pentru monitoare XGA. Deoarece frecvența (DCF) pe verticală/orizontală este de 60Hz/48kHz, frecvența optimă pentru acest monitor este de 60 Hz.

Î: Ce tip de tehnologie cu unghi larg de cuprindere este disponibilă? Cum funcționează aceasta?

R: Panoul LCD TFT este un element care controlează/afișează lumina emisă din spate, utilizând refracția duală a cristalelor lichide. Utilizarea proprietății de refracție a luminii de intrare pe axul principal al elementului lichid permite controlul direcției luminii și afișarea acesteia. Deoarece raportul de refracție pe un cristal lichid variază în funcție de unghiul de intrare a luminii, unghiul de vizualizare al unui ecran TFT este mult mai îngust decât cel al unui ecran CRT. De obicei, unghiul de vizualizare se referă la punctul în care raportul de contrast este 10. În prezent, sunt dezvoltate mai multe proceduri de lărgire a unghiului de vizualizare, iar cea mai comună abordare este utilizarea unui film cu unghi de vizualizare mare, care lărgeste unghiul de vizualizare prin varierea raportului de refracție. Pentru obținerea unui unghi de vizualizare mai mare este utilizată și tehnologia IPS (Comutare în plan) sau MVA (Multi-aliniere verticală).

Î: De ce nu apar scintilații pe un monitor LCD?

R: Tehnic vorbind, monitoare LCD prezintă scintilații, dar cauza acestui fenomen este diferită de cea pentru monitoare CRT și nu are nici un impact asupra vizualizării. În cazul unui monitor LCD, scintilațiile apar de obicei din cauza unei luminanțe nedetectabile, cauzate de diferența dintre tensiunea pozitivă și cea negativă. În schimb, scintilațiile unui monitor CRT pot irita ochiul uman și apar atunci când acțiunea de aprindere/stingere a ecranului fluorescent devine vizibilă. Această formă deranjantă a scintilațiilor nu apare în cazul afișajelor LCD, deoarece viteza de reacție a cristalelor lichide este mult mai redusă.

Î: De ce un monitor LCD provoacă mai puține interferențe electromagnetice?

R: Spre deosebire de ecranele CRT, ecranele LCD nu conțin elemente cheie care să genereze interferențe electromagnetice, în special câmpuri magnetice. De asemenea, deoarece afișajul cu cristale lichide utilizează relativ puțină energie, sursa de alimentare a acestuia este foarte silențioasă.

[REVENIRE ÎN PARTEA SUPERIOARĂ A PAGINII](#)

Standarde ergonomice, ecologice și de siguranță

Î: Ce reprezintă marcajul CE?

R: Este obligatorie inscripționarea marcajului CE (Conformité Européenne - Conformitate europeană) pe toate produsele reglementate oferite spre vânzare pe piața europeană. Acest marcaj 'CE' arată că un produs este conform cu o directivă europeană importantă pentru categoria respectivă. O directivă europeană reprezintă o 'Lege' europeană cu privire la sănătatea, siguranța, protecția mediului și a consumatorului, asemănătoare cu U.S. National Electrical Code (Codul Național pentru Electricitate SUA) și Standardele UL.

Î: Este monitorul LCD conform cu standardele generale de siguranță?

R: Da. Monitoare LCD Philips sunt conforme cu directivele MPR-II și standardele TCO 99/03 cu privire la controlul radiațiilor, undele electromagnetice, reducerea consumului de energie, siguranța instalațiilor electrice din mediul de lucru și

reciclarea. Pagina despre specificații oferă informații detaliate referitoare la standardele de siguranță.

Î: După ce am înlocuit cu un nou PC, am găsit pe ecran aceste informații. Ce pot face?

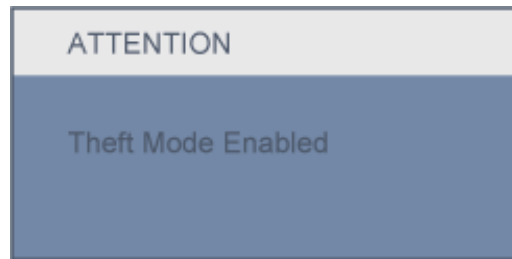

R: Deoarece ați activat Funcția Antifurt în SmartControl II. Aveți la dispoziție trei metode pentru a rezolva această problemă:

1. Introduceți numărul dumneavoastră PIN.
2. Puteți introduce numărul PIN universal "PHILIPS".
3. Puteți debloca modul antifurt cu metoda mecanică, apăsând timp de 10 secunde Menu (Meniu) și apoi timp de zece secunde tasta. Power (Alimentare).

Pentru informații suplimentare, consultați secțiunea [Informații despre reglementări](#).

REVENIRE ÎN PARTEA SUPERIOARĂ A PAGINII

Informații despre siguranță și
depanare
Întrebări frecvente

Probleme obișnuite

Probleme legate de imagine

Informații despre reglementări

Alte informații corelate

Depanarea

Această pagină prezintă problemele care pot fi soluționate de utilizator. Dacă problema persistă după ce au fost încercate toate aceste soluții, contactați reprezentantul de service pentru clienți Philips.

Probleme obișnuite

Aveți această problemă

Încercați soluțiile de mai jos.

Nu apare imaginea
(Ledul de alimentare nu este aprins.)

- Asigurați-vă că ați conectat corespunzător cablul de alimentare la rețea și în spatele monitorului.
- În prealabil, verificați dacă butonul de pornire de pe partea frontală a monitorului este în poziția OPRIT, apoi apăsați-l din nou în poziția PORNIT.

Nici o imagine
(LED-ul de alimentare este intermitent
Perioadă LED albastru: 3 sec pornit, 3
sec)

- Verificați dacă este pornit calculatorul.
- Asigurați-vă că ați conectat corespunzător cablul de semnal la calculator.
- Asigurați-vă că nu există contacte îndoite la cablul monitorului.
- Este posibil să fie activată funcția de economisire a energiei.

Pe ecran este afișat mesajul

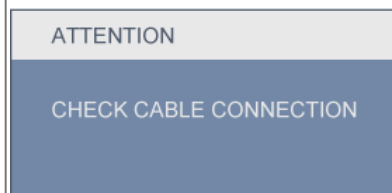

- Asigurați-vă că ați conectat corespunzător cablul monitorului la calculator. (Consultați și Ghidul de instalare rapidă).
- Asigurați-vă că nu există contacte îndoite la cablul monitorului.
- Verificați dacă este pornit calculatorul.

Butonul AUTO nu funcționează
corespunzător.

- Funcția Auto este proiectată pentru utilizare pe calculatoare Macintosh standard sau compatibile IBM, pe care rulează sisteme de operare Microsoft Windows.
- Este posibil să nu funcționeze corespunzător, dacă utilizați plăci video sau PC-uri non-standard.

Probleme legate de imagine

Poziția de afișare este incorectă.

- Apăsați butonul Auto.
- Reglați poziția imaginii utilizând Phase/Clock (Fază/Ceas) din Setup (Configurare) în Controalele principale OSD.

Imaginea vibrează pe ecran.

- Verificați dacă cablul de semnal este conectat corespunzător la placa grafică sau la calculator.

Efect de scintilație pe verticală



- Apăsați butonul Auto.
- Eliminați barele verticale utilizând Phase/Clock (Fază/Ceas) din Setup (Configurare) în Controalele principale OSD.

Efect de scintilație pe orizontală



- Apăsați butonul Auto.
- Eliminați barele verticale utilizând Phase/Clock (Fază/Ceas) din Setup (Configurare) în Controalele principale OSD.

Ecranul este prea luminos sau prea întunecat.

- Reglați contrastul și lumiozitatea în meniul On-Screen Display. (Lumina de fundal a monitorului LCD are o durată de viață fixă. Atunci când ecranul devine negru sau începe să licărească, contactați reprezentantul de vânzări.

Apare o imagine remanentă

- Dacă pe ecran este afișată o imagine pe o perioadă lungă, este posibil să se imprime pe ecran și să lase o imagine remanentă. Aceasta dispăre de obicei, după câteva ore.

Imaginea remanentă se păstrează după oprirea alimentării.

- Aceasta este o caracteristică a cristalelor lichide și nu este cauzată de funcționarea necorespunzătoare sau deteriorarea acestora. Imaginea remanentă va dispărea după un anumit interval de timp.

Rămân afișate niște puncte verzi, roșii, albastre, negre sau albe.

- Punctele remanente reprezintă o caracteristică normală a cristalelor lichide utilizate în tehnologia actuală.

Reglați lumina albastră "de alimentare"

- Reglați lumina albastră "de alimentare" utilizând LED-ul de alimentare din Setup (Configurare) în Controalele principale OSD.

Pentru asistență suplimentară, consultați lista [Centre de informații pentru clienți](#) și contactați reprezentantul serviciului pentru clienți Philips.

REVENIRE ÎN PARTEA SUPERIOARĂ A PAGINII

[Recycling Information for Customers](#)
[Waste Electrical and Electronic Equipment-WEEE](#)
[CE Declaration of Conformity](#)
[Energy Star Declaration](#)
[Federal Communications Commission \(FCC\) Notice \(U.S. Only\)](#)
[FCC Declaration of Conformity](#)
[Commission Federale de la Communication \(FCC Declaration\)](#)
[EN 55022 Compliance \(Czech Republic Only\)](#)
[Polish Center for Testing and Certification Notice](#)
[North Europe \(Nordic Countries\) Information](#)
[BSMI Notice \(Taiwan Only\)](#)
[Ergonomie Hinweis \(nur Deutschland\)](#)
[Philips End-of-Life Disposal Information for UK only](#)
[China RoHS](#)
[Safety Information](#)
[Troubleshooting](#)
[Other Related Information](#)
[Frequently Asked Questions \(FAQs\)](#)

Regulatory Information

Model ID: 230E1
Model No: MWE1230F

Recycling Information for Customers

Philips establishes technically and economically viable objectives to optimize the environmental performance of the organization's product, service and activities.

From the planning, design and production stages, Philips emphasizes the important of making products that can easily be recycled. At Philips, end-of-life management primarily entails participation in national take-back initiatives and recycling programs whenever possible, preferably in cooperation with competitors.

There is currently a system of recycling up and running in the European countries, such as The Netherlands, Belgium, Norway, Sweden and Denmark.

In U.S.A., Philips Consumer Electronics North America has contributed funds for the Electronic Industries Alliance (EIA) Electronics Recycling Project and state recycling initiatives for end-of-life electronics products from household sources. In addition, the Northeast Recycling Council (NERC) - a multi-state non-profit organization focused on promoting recycling market development - plans to implement a recycling program.

In Asia Pacific, Taiwan, the products can be taken back by Environment Protection Administration (EPA) to follow the IT product recycling management process, detail can be found in web site www.epa.gov.tw

The monitor contains parts that could cause damage to the nature environment. Therefore, it is vital that the monitor is recycled at the end of its life cycle.

For help and service, please contact [Consumers Information Center](#) or [F1rst Choice Contact Information Center](#) in each country or the following team of Environmental specialist can help.

Mrs. Argent Chan, Environment Manager
Philips Consumer Lifestyle
E-mail: argent.chan@philips.com
Tel: +886 (0) 3 222 6795

Mr. Maarten ten Houten - Senior Environmental Consultant
Philips Consumer Electronics
E-mail: marten.ten.houten@philips.com
Tel: +31 (0) 40 27 33402

Mr. Delmer F. Teglas
Philips Consumer Electronics North America
E-mail: butch.teglas@philips.com
Tel: +1 865 521 4322

[RETURN TO TOP OF THE PAGE](#)

Waste Electrical and Electronic Equipment-WEEE

Attention users in European Union private households



This marking on the product or on its packaging illustrates that, under European Directive 2002/96/EG governing used electrical and electronic appliances, this product may not be disposed of with normal household waste. You are responsible for disposal of this equipment through a designated waste electrical and electronic equipment collection. To determine the locations for dropping off such waste electrical and electronic, contact your local government office, the waste disposal organization that serves your household or the store at which you purchased the product.

Attention users in United States:

Like all LCD products, this set contains a lamp with Mercury. Please dispose of according to all Local, State and Federal laws. For the disposal or recycling information, contact www.mygreenelectronics.com or www.eiae.org.

[RETURN TO TOP OF THE PAGE](#)

CE Declaration of Conformity

Philips Consumer Electronics declare under our responsibility that the product is in conformity with the following standards

- EN60950-1:2001 (Safety requirement of Information Technology Equipment)
- EN55022:1998 (Radio Disturbance requirement of Information Technology Equipment)
- EN55024:1998 (Immunity requirement of Information Technology Equipment)
- EN61000-3-2:2000 (Limits for Harmonic Current Emission)
- EN61000-3-3:1995 (Limitation of Voltage Fluctuation and Flicker)

following provisions of directives applicable

- 73/23/EEC (Low Voltage Directive)
- 89/336/EEC (EMC Directive)
- 93/68/EEC (Amendment of EMC and Low Voltage Directive)

and is produced by a manufacturing organization on ISO9000 level.

The product also comply with the following standards

- ISO9241-3, ISO9241-7, ISO9241-8 (Ergonomic requirement for CRT Monitor)
- ISO13406-2 (Ergonomic requirement for Flat Panel Display)
- GS EK1-2000 (GS specification)
- prEN50279:1998 (Low Frequency Electric and Magnetic fields for Visual Display)
- MPR-II (MPR:1990:8/1990:10 Low Frequency Electric and Magnetic fields)

- TCO'99, TCO'03 (Requirement for Environment Labelling of Ergonomics, Energy, Ecology and Emission, TCO: Swedish Confederation of Professional Employees) for TCO versions

[RETURN TO TOP OF THE PAGE](#)

Energy Star Declaration

This monitor is equipped with a function for saving energy which supports the VESA Display Power Management (DPM) standard. This means that the monitor must be connected to a computer which supports VESA DPM. Time settings are adjusted from the system unit by software.

	VESA State	LED Indicator	Power Consumption
Normal operation	ON (Active)	Blue	< 50W (typ.)
Power Saving Alternative 2 One step	Sleep	Blinking Blue LED	< 0.5 W
	Switch Off	Blue LED off	< 0.5W



As an ENERGY STAR® Partner, PHILIPS has determined that this product meets the ENERGY STAR® guidelines for energy efficiency.



We recommend you switch off the monitor when it is not in use for a long time.

[RETURN TO TOP OF THE PAGE](#)

Federal Communications Commission (FCC) Notice (U.S. Only)



This equipment has been tested and found to comply with the limits for a Class B digital device, pursuant to Part 15 of the FCC Rules. These limits are designed to provide reasonable protection against harmful interference in a residential installation. This equipment generates, uses and can radiate radio frequency energy and, if not installed and used in accordance with the instructions, may cause harmful interference to radio communications. However, there is no guarantee that interference will not occur in a particular installation. If this equipment does cause harmful interference to radio or television reception, which can be determined by turning the equipment off and on, the user is encouraged to try to correct the interference by one or more of the following measures:

- Reorient or relocate the receiving antenna.
- Increase the separation between the equipment and receiver.
- Connect the equipment into an outlet on a circuit different from that to which the receiver is connected.
- Consult the dealer or an experienced radio/TV technician for help.



Changes or modifications not expressly approved by the party responsible for compliance could void the user's authority to operate the equipment.

Use only RF shielded cable that was supplied with the monitor when connecting this monitor to a computer device.

To prevent damage which may result in fire or shock hazard, do not expose this appliance to rain or excessive moisture.

THIS CLASS B DIGITAL APPARATUS MEETS ALL REQUIREMENTS OF THE CANADIAN INTERFERENCE-CAUSING EQUIPMENT REGULATIONS.

[RETURN TO TOP OF THE PAGE](#)

FCC Declaration of Conformity

Trade Name: Philips
Philips Consumer Electronics North America
P.O. Box 671539
Responsible Party: Marietta, GA 30006-0026
1-888-PHILIPS (744-5477)

Declaration of Conformity for Products Marked with FCC Logo,
United States Only

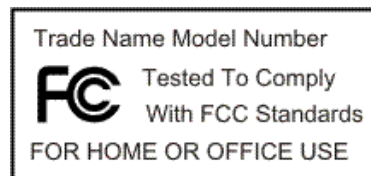

This device complies with Part 15 of the FCC Rules. Operation is subject to the following two conditions: (1) this device may not cause harmful interference, and (2) this device must accept any interference received, including interference that may cause undesired operation.

[RETURN TO TOP OF THE PAGE](#)

Commission Federale de la Communication (FCC Declaration)



Cet équipement a été testé et déclaré conforme aux limites des appareils numériques de class B, aux termes de l'article 15 Des règles de la FCC. Ces limites sont conçues de façon à fournir une protection raisonnable contre les interférences nuisibles dans le cadre d'une installation résidentielle. CET appareil produit, utilise et peut émettre des hyperfréquences qui, si l'appareil n'est pas installé et utilisé selon les consignes données, peuvent causer des interférences nuisibles aux communications radio. Cependant, rien ne peut garantir l'absence d'interférences dans le cadre d'une installation particulière. Si cet appareil est la cause d'interférences nuisibles pour la réception des signaux de radio ou de télévision, ce qui peut être décelé en fermant l'équipement, puis en le remettant en fonction, l'utilisateur pourrait essayer de corriger la situation en prenant les mesures suivantes:

- Réorienter ou déplacer l'antenne de réception.
- Augmenter la distance entre l'équipement et le récepteur.
- Brancher l'équipement sur un autre circuit que celui utilisé par le récepteur.
- Demander l'aide du marchand ou d'un technicien chevronné en radio/télévision.



Toutes modifications n'ayant pas reçu l'approbation des services compétents en matière de conformité est susceptible d'interdire à l'utilisateur l'usage du présent équipement.

N'utiliser que des câbles RF armés pour les connections avec des ordinateurs ou périphériques.

CET APPAREIL NUMERIQUE DE LA CLASSE B RESPECTE TOUTES LES EXIGENCES DU REGLEMENT SUR LE MATERIEL BROUILLEUR DU CANADA.

[RETURN TO TOP OF THE PAGE](#)

EN 55022 Compliance (Czech Republic Only)

This device belongs to category B devices as described in EN 55022, unless it is specifically stated that it is a Class A device on the specification label. The following applies to devices in Class A of EN 55022 (radius of protection up to 30 meters). The user of the device is obliged to take all steps necessary to remove sources of interference to telecommunication or other devices.

Pokud není na typovém štítku počítače uvedeno, že spadá do třídy A podle EN 55022, spadá automaticky do třídy B podle EN 55022. Pro zařízení zařazená do třídy A (chranné pásmo 30m) podle EN 55022 platí následující. Dojde-li k rušení telekomunikačních nebo jiných zařízení je uživatel povinen provést taková opatření, aby rušení odstranil.

[RETURN TO TOP OF THE PAGE](#)

Polish Center for Testing and Certification Notice

The equipment should draw power from a socket with an attached protection circuit (a three-prong socket). All equipment that works together (computer, monitor, printer, and so on) should have the same power supply source.

The phasing conductor of the room's electrical installation should have a reserve short-circuit protection device in the form of a fuse with a nominal value no larger than 16 amperes (A).

To completely switch off the equipment, the power supply cable must be removed from the power supply socket, which should be located near the equipment and easily accessible.

A protection mark "B" confirms that the equipment is in compliance with the protection usage requirements of standards PN-93/T-42107 and PN-89/E-06251.

Wymagania Polskiego Centrum Badań i Certyfikacji

Urządzenie powinno być zasilane z gniazda z przyłączonym obwodem ochronnym (gniazdo z kołkiem). Współpracujące ze sobą urządzenia (komputer, monitor, drukarka) powinny być zasilane z tego samego źródła.

Instalacja elektryczna pomieszczenia powinna zawierać w przewodzie fazowym rezerwową ochronę przed zwarciami, w postaci bezpiecznika o wartości znamionowej nie większej niż 16A (amperów).

W celu całkowitego wyłączenia urządzenia z sieci zasilania, należy wyjąć wtyczkę kabla zasilającego z gniazda, które powinno znajdować się w pobliżu urządzenia i być łatwo dostępne.

Znak bezpieczeństwa "B" potwierdza zgodność urządzenia z wymaganiami bezpieczeństwa użytkowania zawartymi w PN-93/T-42107 i PN-89/E-06251.

Pozostałe instrukcje bezpieczeństwa

- Nie należy używać wtyczek adapterowych lub usuwać kołka obwodu ochronnego z wtyczki. Jeżeli konieczne jest użycie przedłużacza to należy użyć przedłużacza 3-żyłowego z prawidłowo połączonym przewodem ochronnym.
- System komputerowy należy zabezpieczyć przed nagłymi, chwilowymi wzrostami lub spadkami napięcia, używając eliminatora przepięć, urządzenia dopasowującego lub bezzakłóceniewego źródła zasilania.
- Należy upewnić się, aby nic nie leżało na kablach systemu komputerowego, oraz aby kable nie były umieszczone w miejscu, gdzie można byłoby na nie nadeptywać lub potykać się o nie.
- Nie należy rozlewać napojów ani innych płynów na system komputerowy.
- Nie należy wpychać żadnych przedmiotów do otworów systemu komputerowego, gdyż może to spowodować pożar lub porażenie prądem, poprzez zwarcie elementów wewnętrznych.
- System komputerowy powinien znajdować się z dala od grzejników i źródeł ciepła. Ponadto, nie należy blokować otworów wentylacyjnych. Należy unikać kładzenia luźnych papierów pod komputer oraz umieszczania komputera w ciasnym miejscu bez możliwości cyrkulacji powietrza wokół niego.

[RETURN TO TOP OF THE PAGE](#)

North Europe (Nordic Countries) Information

Placering/Ventilation

WARNING:

FÖRSÄKRA DIG OM ATT HUVUDBRYTARE OCH UTTAG ÄR LÄTÅTKOMLIGA, NÄR DU STÄLLER DIN UTRUSTNING PÅPLATS.

Placering/Ventilation

ADVARSEL:

SØRG VED PLACERINGEN FOR, AT NETLEDNINGENS STIK OG STIKKONTAKT ER NEMT TILGÆNGELIGE.

Paikka/Ilmankierto

VAROITUS:

SIJOITA LAITE SITEN, ETTÄ VERKKOJOHTO VOIDAAN TARVITTAESSA HELPOSTI IRROTTAA PISTORASIESTA.

Plassering/Ventilasjon

ADVARSEL:

NÅR DETTE UTSTYRET PLASSERES, MÅ DU PASSE PÅ AT KONTAKTENE FOR STØMTILFØRSEL ER LETTE Å NÅ.

[RETURN TO TOP OF THE PAGE](#)

BSMI Notice (Taiwan Only)

符合乙類資訊產品之標準

[RETURN TO TOP OF THE PAGE](#)

Ergonomie Hinweis (nur Deutschland)

Der von uns gelieferte Farbmonitor entspricht den in der "Verordnung über den Schutz vor Schäden durch Röntgenstrahlen" festgelegten Vorschriften.

Auf der Rückwand des Gerätes befindet sich ein Aufkleber, der auf die Unbedenklichkeit der Inbetriebnahme hinweist, da die Vorschriften über die Bauart von Störstrahlern nach Anlage III \square 5 Abs. 4 der Röntgenverordnung erfüllt sind.

Damit Ihr Monitor immer den in der Zulassung geforderten Werten entspricht, ist darauf zu achten, daß

1. Reparaturen nur durch Fachpersonal durchgeführt werden.
2. nur original-Ersatzteile verwendet werden.
3. bei Ersatz der Bildröhre nur eine bauartgleiche eingebaut wird.

Aus ergonomischen Gründen wird empfohlen, die Grundfarben Blau und Rot nicht auf dunklem Untergrund zu verwenden (schlechte Lesbarkeit und erhöhte Augenbelastung bei zu geringem Zeichenkontrast wären die Folge).

Der arbeitsplatzbezogene Schalldruckpegel nach DIN 45 635 beträgt 70dB (A) oder weniger.



ACHTUNG: BEIM AUFSTELLEN DIESES GERÄTES DARAUF ACHTEN, DAß NETZSTECKER UND NETZKABELANSCHLUß LEICHT ZUGÄNGLICH SIND.

[RETURN TO TOP OF THE PAGE](#)

End-of-Life Disposal

Your new monitor contains materials that can be recycled and reused. Specialized companies can recycle your product to increase the amount of reusable materials and to minimize the amount to be disposed of.

Please find out about the local regulations on how to dispose of your old monitor from your local Philips dealer.

(For customers in Canada and U.S.A.)

This product may contain lead and/or mercury. Dispose of in accordance to local-state and federal regulations.

For additional information on recycling contact www.eia.org (Consumer Education Initiative)

[RETURN TO TOP OF THE PAGE](#)

Information for UK only

WARNING - THIS APPLIANCE MUST BE GROUNDING.

Important:

This apparatus is supplied with an approved moulded 13A plug. To change a fuse in this type of plug proceed as follows:

1. Remove fuse cover and fuse.

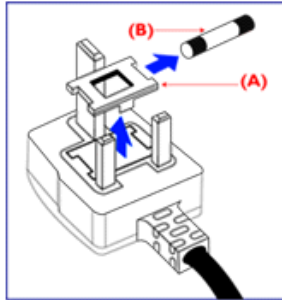

2. Fit new fuse which should be a BS 1362 5A, A.S.T.A. or BSI approved type.

3. Refit the fuse cover.

If the fitted plug is not suitable for your socket outlets, it should be cut off and an appropriate 3-pin plug fitted in its place.

If the mains plug contains a fuse, this should have a value of 5A. If a plug without a fuse is used, the fuse at the distribution board should not be greater than 5A.

Note: The severed plug must be destroyed to avoid a possible shock hazard should it be inserted into a 13A socket elsewhere.

How to connect a plug

The wires in the mains lead are coloured in accordance with the following code:

BLUE - "NEUTRAL" ("N")

BROWN - "LIVE" ("L")

GREEN & YELLOW - "GROUND" ("G")

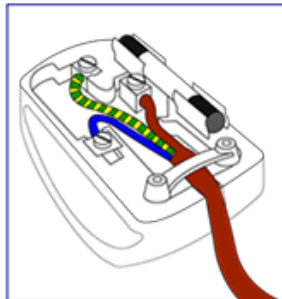

1. The GREEN AND YELLOW wire must be connected to the terminal in the plug which is marked with the letter "G" or by the Ground symbol  or coloured GREEN or GREEN AND YELLOW.

2. The BLUE wire must be connected to the terminal which is marked with the letter "N" or coloured BLACK.

3. The BROWN wire must be connected to the terminal which marked with the letter "L" or coloured RED.

Before replacing the plug cover, make certain that the cord grip is clamped over the sheath of the lead - not simply over the three wires.

[RETURN TO TOP OF THE PAGE](#)

China RoHS

The People's Republic of China released a regulation called "Management Methods for Controlling Pollution by Electronic Information Products" or commonly referred to as China RoHS. All products including CRT and LCD monitor which are produced and sold for China market have to meet China RoHS request.

中国大陆RoHS

根据中国大陆《电子信息产品污染控制管理办法》（也称为中国大陆RoHS），以下部分列出了本产品中可能包含的有毒有害物质或元素的名称和含量

本表适用之产品

显示器（液晶及CRT）

有毒有害物质或元素

部件名称	有毒有害物质或元素					
	铅 (Pb)	汞 (Hg)	镉 (Cd)	六价铬 (Cr6+)	多溴联苯 (PBB)	多溴二苯醚 (PBDE)
外壳	○	○	○	○	○	○
CRT显示屏	×	○	○	○	○	○
液晶显示屏/灯管	×	×	○	○	○	○
电路板组件*	×	○	○	○	○	○
电源适配器	×	○	○	○	○	○
电源线/连接线	×	○	○	○	○	○

*：电路板组件包括印刷电路板及其构成的零部件，如电阻、电容、集成电路、连接器等
○：表示该有毒有害物质在该部件所有均质材料中的含量均在《电子信息产品中有毒有害物质的限量要求标准》规定的限量要求以下
×：表示该有毒有害物质至少在该部件的某一均质材料中的含量超出《电子信息产品中有毒有害物质的限量要求标准》规定的限量要求；但是上表中打“×”的部件，符合欧盟RoHS法规要求（属于豁免的部分）

China Energy Efficiency Label (中國能效) implement

中国能源效率标识

根据中国大陆《能源效率标识管理办法》本显示器符合以下要求:

能源效率 (cd/W)	>0.85
能效等级	2级
能效标准	GB 21520-2008

[RETURN TO TOP OF THE PAGE](#)

Safety Information: Electric, Magnetic and Electromagnetic Fields ("EMF")

1. Philips Royal Electronics manufactures and sells many products targeted at consumers, which, like any electronic apparatus, in general have the ability to emit and receive electro magnetic signals.
2. One of Philips' leading Business Principles is to take all necessary health and safety measures for our products, to comply with all applicable legal requirements and to stay well within the EMF standards applicable at the time of producing the products.
3. Philips is committed to develop, produce and market products that cause no adverse health effects.
4. Philips confirms that if its products are handled properly for their intended use, they are safe to use according to scientific evidence available today.
5. Philips plays an active role in the development of international EMF and safety standards, enabling Philips to anticipate further developments in standardization for early integration in its products.

[RETURN TO TOP OF THE PAGE](#)

[Informații despre siguranță și
depanare](#)
[Întrebări frecvente](#)

[Depanarea](#)

[Informații despre reglementări](#)

[Informații pentru utilizatorii
din S.U.A.](#)

[Informații pentru utilizatorii
din afara S.U.A.](#)

Alte informații corelate

Informații pentru utilizatorii din S.U.A.

Pentru unități setate la 115 V:

Utilizați un cordon de alimentare inclus în lista UL de minim 18 AWG, un conductor trifilar de tip SVT sau SJT de maxim 5 m lungime și o priză de alimentare cu lamele paralele, cu împământare, de 15 A, 125 V.

Pentru unități setate la 230 V:

Utilizați un cordon de alimentare inclus în lista UL de minim 18 AWG, un conductor trifilar de tip SVT sau SJT de maxim 5 m lungime și o priză de alimentare cu lamele tandem, cu împământare, de 15 A, 250 V.

Informații pentru utilizatorii din afara S.U.A.

Pentru unități setate la 230 V:

Utilizați un cordon de alimentare de minim 18 AWG și o priză cu împământare de 15 A, 250 V. Cordonul de alimentare trebuie să aibă aprobările de siguranță corespunzătoare pentru țara în care va fi instalat echipamentul și/sau să aibă înscrisă mențiunea HAR.

REVENIRE ÎN PARTEA SUPERIOARĂ A PAGINII

[Despre acest ghid](#)

[Convenții de notare](#)

Despre acest manual

Despre acest ghid

Acest ghid al utilizatorului în format electronic se adresează persoanelor care utilizează monitorul Philips LCD. Ghidul prezintă informații referitoare la caracteristicile, configurarea și operarea monitorului LCD, precum și alte informații importante. Conținutul acestui ghid este identic cu informațiile din versiunea tipărită.

Ghidul cuprinde următoarele secțiuni:

- [Informații despre siguranță și depanare](#) Această secțiune furnizează sfaturi și soluții pentru problemele obișnuite, precum și alte informații corelate care vă pot fi utile.
- [Despre acest manual al utilizatorului în format electronic](#) Această secțiune cuprinde o prezentare generală a informațiilor incluse în manual, alături de descrierile pictogramelor și alte documente de referință.
- [Informații despre produs](#) Această secțiune cuprinde o prezentare generală a caracteristicilor monitorului, precum și specificațiile tehnice ale acestuia.
- [Instalarea monitorului](#) Această secțiune descrie procesul de configurare inițială și prezintă modul de utilizare a acestuia.
- [Afișajul pe ecran \(OSD\)](#) Această secțiune furnizează informații privind reglarea setărilor monitorului dvs.
- [Centre de asistență pentru clienți și garanție](#) Această secțiune conține o listă a Centrelor de asistență pentru clienți Philips din lumea întreagă, numerele de telefon pentru birourile de asistență și informații despre condițiile de aplicare a garanției pentru produsul dvs.
- [Glosar](#) Această secțiune conține definiții ale termenilor tehnici.
- [Opțiune pentru descărcare și tipărire](#) Aceasta transferă integral manualul pe hard discul calculatorului dvs., pentru a facilita consultarea.

REVENIRE ÎN PARTEA SUPERIOARĂ A PAGINII

Descrieri ale notațiilor

Următoarele subcapitole descriu convențiile de notație utilizate în acest document.

Observații, atenționări și avertismente

Fragmente de text din acest ghid sunt însoțite de pictograme și pot apărea cu caractere aldine sau italice. Fragmentele respective conțin observații, atenționări sau avertismente. Acestea sunt utilizate după cum urmează:



OBSERVAȚIE: Această pictogramă indică informații și sfaturi importante care vă pot ajuta să utilizați mai eficient calculatorul dvs.



ATENȚIE: Această pictogramă indică informații despre modalități de evitare a eventualelor defecțiuni ale hardware-ului și a pierderii de date.



AVERTISMENT: Această pictogramă indică riscul potențial de vătămare corporală și prezintă modalități de evitare a problemei.

Anumite avertismente pot apărea în diferite formate și este posibil să nu fie însoțite de pictograme. În aceste situații, prezentarea specifică a avertismentului este impusă de autoritatea de reglementare legală.

REVENIRE ÎN PARTEA SUPERIOARĂ A PAGINII

©2009 Koninklijke Philips Electronics NV

Toate drepturile rezervate. Reproducerea, copierea, utilizarea, modificarea, angajarea, închirierea, publicarea, transmiterea și/sau difuzarea integrală sau parțială a acestui material este strict interzisă fără acordul scris al Philips Electronics NV

[Monitorul dvs. LCD](#)[SmartImage](#)[SmartContrast](#)[Produs fără plumb](#)[Specificații tehnice](#)[Rezoluție și moduri prestabilite](#)[Politica Philips privind defectele de afișare a pixelilor](#)[Economisire automată a energiei](#)[Specificații fizice](#)[Alocările pinilor](#)[Imagini produs](#)[Funcție fizică](#)[SmartManage & SmartControl II](#)

Informații produs

Monitorul dvs. LCD

Felicitări pentru achiziția făcută și bine ați venit la Philips. Pentru a beneficia total de suportul oferit de Philips, înregistrați-vă produsul la adresa www.philips.com/welcome

REVENIRE ÎN PARTEA SUPERIOARĂ A PAGINII

SmartImage

Ce este?

SmartImage furnizează setări prestabilite care optimizează afișarea pentru diferite tipuri de conținut, reglând în timp real și în mod dinamic luminozitatea, contrastul, culorile și claritatea. Atunci când lucrați cu aplicații text, când afișați imagini sau urmăriți un clip video, Philips SmartImage furnizează performanțe optimizate de afișare LCD.

De ce am nevoie de el?



Dacă doriți un afișaj LCD care să furnizeze imagini optimizate pentru toate tipurile dvs. favorite de conținut, programul software SmartImage reglează în timp real și în mod dinamic luminozitatea, contrastul, culoarea și claritatea, pentru a îmbunătăți experiența dvs. de vizualizare LCD.

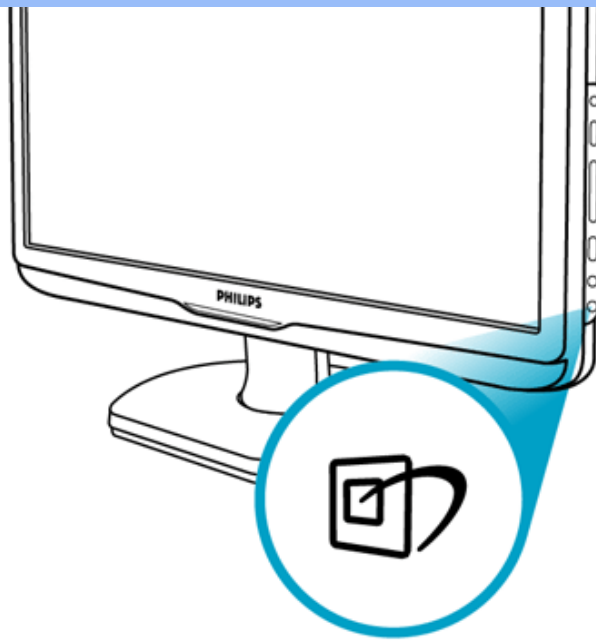

Cum funcționează?

SmartImage - software bazat pe tehnologia Philips premiată LightFrameT- analizează conținutul afișat pe ecran. Pe baza unui scenariu pe care dvs. îl alegeți, SmartImage îmbunătățește în mod dinamic contrastul, saturația de culoare și claritatea imaginilor și clipurilor video pentru a obține performanțe excelente de afișare - totul în timp real, prin apăsarea unui singur buton.

Cum se activează SmartImage?



1. Apăsați pe  pentru a lansa afișajul pe ecran SmartImage;
2. Țineți apăsat  pentru a comuta între Lucru la birou, Vizualizare imagini, Divertisment, Economic și Dezactivat;
3. Afișajul pe ecran SmartImage rămâne afișat timp de 5 secunde sau puteți apăsa pe "OK" pentru a-l confirma.
4. Atunci când activați SmartImage, schema sRGB este dezactivată în mod automat. Pentru a folosi sRGB, trebuie să dezactivați SmartImage folosind butonul  de pe panoul frontal al monitorului.

Pe lângă utilizarea  tastei pentru defilare în jos, mai puteți apăsa pe butoanele   pentru selectare și apăsați pe "OK" pentru a confirma selecția și a închide afișajul pe ecran SmartImage. Puteți selecta unul din cele cinci moduri: între Lucru la birou, Vizualizare imagini, Divertisment, Economic și Dezactivat.

Puteți selecta unul din cele cinci moduri: între Lucru la birou, Vizualizare imagini, Divertisment, Economic și Dezactivat.

SmartImage

Office Work

Image Viewing

Entertainment

Economy

Off

1. **Lucru la birou:** Îmbunătățește textul și reduce luminozitatea, pentru a spori lizibilitatea și a reduce oboseala ochilor. Acest mod îmbunătățește semnificativ lizibilitatea și productivitatea atunci când lucrați cu foi de calcul tabelar, fișiere PDF, articole scanate sau alte aplicații generale de birou.
2. **Vizualizare imagini:** Acest profil combină saturația culorilor, contrastul dinamic și îmbunătățirea clarității pentru a afișa fotografiile sau alte imagini cu o claritate extraordinară, în culori vibrante - totul fără artefacte și culori estompate.
3. **Divertisment:** Luminanță redusă, saturație maximă a culorilor, contrast dinamic și claritate cristal, pentru afișarea tuturor detaliilor în clipurile video, fără estomparea culorilor în zonele mai luminoase, păstrând valorile naturale dinamice pentru o afișare excelentă a clipurilor video.
4. **Economic:** În acest profil luminozitatea și contrastul sunt reglate și lumina de fundal este ajustată pentru o afișare corectă în aplicațiile zilnice de birou, cu un consum redus de energie.
5. **Dezactivat:** Nicio optimizare realizată de SmartImage.

REVENIRE ÎN PARTEA SUPERIOARĂ A PAGINII

SmartContrast

Ce este?

Tehnologie unică, analizează dinamic conținutul afișat și optimizează automat rata de contrast a unui monitor LCD pentru claritatea vizuală maximă și satisfacție vizuală, sporind lumina de fundal pentru imagini mai clare și mai luminoase sau reducând-o pentru afișare clară a imaginilor pe fundaluri întunecate.

De ce am nevoie de el?

Vă doriți tot ce este mai bun în materie de claritate vizuală și confort vizual, pentru fiecare tip de conținut. SmartContrast controlează dinamic contrastul și reglează lumina de fundal pentru imagini clare și luminoase în timpul jocurilor și în clipurile video sau afișează text clar și lizibil pentru lucrul la birou. Reducând consumul de energie al monitorului, economisiți costurile legate de energie și extindeți durata de viață a monitorului.

Cum funcționează?

Activați SmartContrast pentru ca acesta să analizeze conținutul pe care îl afișați în timp real și a ajusta culorile și a controla intensitatea luminii de fundal. Această funcție poate îmbunătăți evident contrastul dinamic, pentru mai mult divertisment atunci când vizualizați clipuri video sau vă jucați.

REVENIRE ÎN PARTEA SUPERIOARĂ A PAGINII

Produs fără plumb



Philips a eliminat substanțele toxice, cum ar fi plumbul, din afișajele pe care le produce. Afișajele fără plumb ajută la protejarea sănătății dvs. și promovează recuperarea și eliminarea într-o manieră prietenoasă față de mediul înconjurător a deșeurilor provenite din echipamentele electrice și electronice. Philips se conformează directivei RoHS a Comunității Europene care impune restricții privind utilizarea substanțelor periculoase în echipamentele electrice și electronice. La produsele Philips puteți fi siguri că dispozitivul dvs. de afișare nu dăunează mediului înconjurător.

REVENIRE ÎN PARTEA SUPERIOARĂ A PAGINII

Specificații tehnice*

Panou LCD

Tip	TFT LCD
Dimensiune ecran	23" vizibil
Pas pixeli	0.266 x 0.266 mm
Tip panou LCD	1920 x 1080 pixeli R.G.B. dungă verticală dispozitiv de polarizare împotriva reflecției, strat protector
Suprafață efectivă de vizualizare	513.784 x 291.016 mm

SCANARE

Rată de înprospătare pe verticală	56 Hz - 76 Hz
Frecvență orizontală	30 kHz - 83 kHz
VIDEO	
Rată punct video	170 MHz
Impedanță intrare	
- Video	75 ohmi
- Sincronizare	2.2K ohm
Niveluri semnal de intrare	0.7 Vpp
Semnal de intrare sincronizare	Sincronizare separată Sincronizare compozită Sincronizare culoare verde
Polarități de sincronizare	Pozitivă și negativă

* Aceste date se pot modifica fără preaviz.

REVENIRE ÎN PARTEA SUPERIOARĂ A PAGINII

Rezoluție și moduri prestabilite

A. Rezoluție maximă

- Pentru modelul 230E1
 - 1920 x 1080 la 60 Hz (intrare analogică)
 - 1920 x 1080 la 60 Hz (intrare digitală)
 - 1920 x 1080p 60 Hz (intrare HDMI)

B. Rezoluție recomandată

- Pentru modelul 230E1
 1. 1920 x 1080 la 60 Hz (intrare analogică)
 - 1920 x 1080 la 60 Hz (intrare DVI)
 - 1920 x 1080 la 60 Hz (intrare HDMI)

15 moduri prestabilite din fabrică:

Frecvență orizontală (kHz)	Rezoluție	Frecvență verticală (Hz)
31.469	720*400	70.087
31.469	640*480	59.940
35.000	640*480	67.000
37.500	640*480	75.000
35.156	800*600	56.250
37.879	800*600	60.317
46.875	800*600	75.000
48.363	1024*768	60.004
60.023	1024*768	75.029
63.981	1280*1024	60.020
79.976	1280*1024	75.025
67.500	1920*1080	60.000
66.587	1920*1080	60.000
65.290	1680*1050	60.000
64.674	1680*1050	60.000

2. Moduri video acceptate

Capacitate monitor video 480i/480p/576i/576p/720p/1080i/1080p(acceptă HDCP)

REVENIRE ÎN PARTEA SUPERIOARĂ A PAGINII

Economisire automată a energiei

Dacă pe PC-ul dvs. dispuneți de o placă video sau de un program software compatibil(ă) cu standardul VESA DPM, monitorul își poate reduce în mod automat consumul de energie atunci când nu este folosit. Dacă se detectează un semnal de la o tastatură, un mouse sau un alt dispozitiv, monitorul se va "trezi" în mod automat. Tabelul următor prezintă consumul de putere și semnalizarea acestei funcționalități automate de economisire a energiei:

Definiție gestionare energie					
Mod VESA	Video	H-sync	V-sync	Energie consumată	Culoare LED
Activ	ON	Da	Da	< 50W (tipic)	Albastru
Inactiv	OFF	Nu	Nu	<0.5 W	Albastru intermitent
Oprit	OFF	-	-	< 0.5W	Off

Acest monitor este compatibil cu standardul ENERGY STARR. În calitate de Partener ENERGY STARR, PHILIPS a stabilit că acest produs îndeplinește indicațiile ENERGY STARR privind eficiența în materie de consum de energie.

REVENIRE ÎN PARTEA SUPERIOARĂ A PAGINII

Specificații fizice

. Înclinare	-5°+2/-0 ~+ 20°+3/-0
. Sursă de alimentare	100 - 240 VAC, 50/60 Hz
. Consum de energie	50W* (tipic)
. Temperatură	de la 0 ° C până la 40 ° C (funcționare) de la -20° C până la 60° C (depozitare)
. Umiditate relativă	De la 20% până la 80%
. MTBF sistem	50.000 ore (CCFL 50.000 ore)

* Aceste date se pot modifica fără preaviz.

Rezoluția nativă a monitorului este 1920 x 1080. Ca setare implicită, monitor are o luminozitate de 100% (max.), un

contrast de 50% și o culoare de temperatură de 6500K, cu un model de alb complet.

REVENIRE ÎN PARTEA SUPERIOARĂ A PAGINII

Alocările pinilor

1. Conectorul digital conține 24 contacte de semnal organizate pe trei linii a câte opt contacte. Alocările pinilor de semnal sunt prezentate în tabelul de mai jos:

Nr. pin	Alocare semnal	Nr. pin	Alocare semnal	Nr. pin	Alocare semnal
1	T.M.D.S. Data2-	9	T.M.D.S. Data1-	17	T.M.D.S. Data0-
2	T.M.D.S. Data2+	10	T.M.D.S. Data1+	18	T.M.D.S. Data0+
3	Protecție T.M.D.S. Data2/4	11	Protecție T.M.D.S. Data1/3	19	Protecție T.M.D.S. Data0/5
4	Nefolosit	12	Nefolosit	20	Nefolosit
5	Nefolosit	13	Nefolosit	21	Nefolosit
6	Ceas DDC	14	Alimentare +5V	22	Protecție ceas T.M.D.S.
7	Date DDC	15	Împământare (pentru +5V)	23	T.M.D.S. Ceas+
8	Nefolosit	16	Detectare	24	T.M.D.S. Ceas-

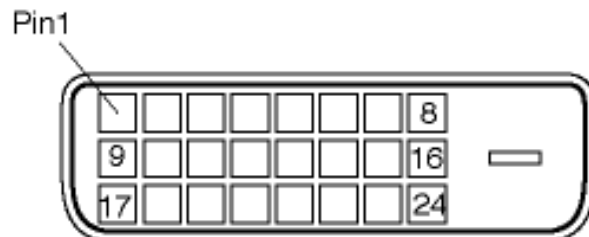

2. Conectorul D-sub cu 15 pini (tată) al cablului de semnal:

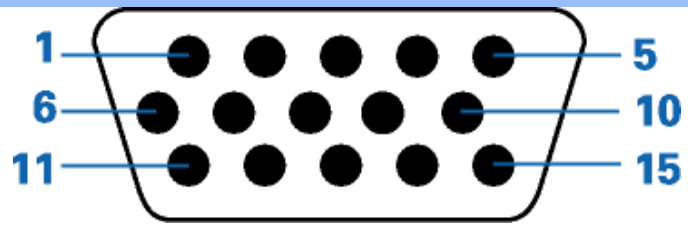

Nr. pin	Alocare	Nr. pin	Alocare
1	Intrare video culoare roșu	9	DDC + 5 V
2	Intrare video culoare verde/SOG	10	Împământare logică
3	Intrare video culoare albastru	11	Împământare
4	Direcție (ÎMP)	12	Linie date seriale (SDA)
5	Detecție (ÎMP)	13	Sincr oriz. / Sincr oriz + vert
6	Împământare video culoare roșu	14	Sincr vert
7	Împământare video culoare verde	15	Linie ceas date (SCL)
8	Împământare video culoare albastru		

3. Conectorul HDMI cu 19 pini (tată) al cablului de semnal

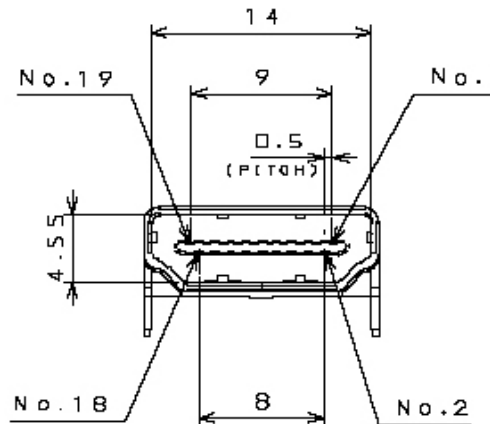

Pin nr.	Semnal	Pin nr.	Semnal
1	Date TMDS 2+	11	Protecție sincronizare TMDS

2	Protecție date TMDS2	12	Sincronizare - TMDS
3	Date 2- TMDS	13	CEC
4	Date 1+ TMDS	14	NC
5	Protecție date 1 TMDS	15	SCL
6	Date 1- TMDS	16	SDA
7	Date 0+ TMDS	17	DDC/CEC
8	Protecție date 0 TMDS	18	Alimentare + 5 V
9	Date 0- TMDS	19	Detectare conectare rapidă
10	Sincronizare + TMDS		

REVENIRE ÎN PARTEA SUPERIOARĂ A PAGINII

Imagini produs

Folosiți legăturile următoare pentru diferite imagini ale monitorului și componentelor sale.

[Descriere produs vizualizare frontală](#)

REVENIRE ÎN PARTEA SUPERIOARĂ A PAGINII

Funcție fizică

Înclinare

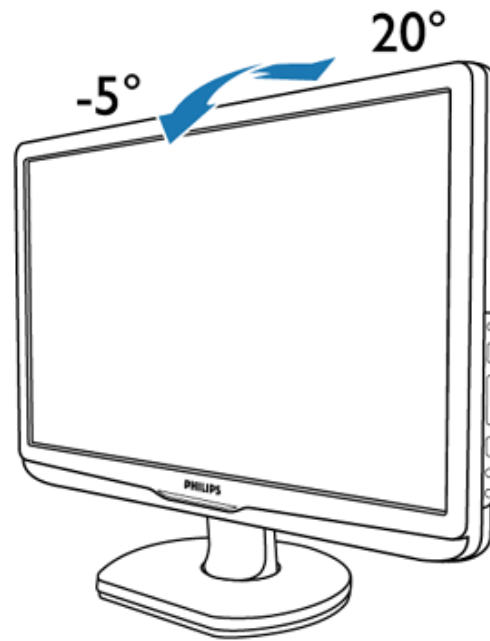

REVENIRE ÎN PARTEA SUPERIOARĂ A PAGINII

[Caracteristicile produsului](#)[Specificații tehnice](#)[Rezoluția & Modurile prestabilite](#)[Economisirea automată de energie](#)[Specificații fizice](#)[Asignarea pinilor](#)[Vederi ale produsului](#)

Politica Philips privind defectele de afișare a pixelilor

Politica Philips privind defectele de afișare a pixelilor pentru monitoarele plate

Philips depune eforturi deosebite pentru a livra produse de cea mai bună calitate. Noi utilizăm unele dintre cele mai avansate procese de fabricație din această industrie și practicăm un control al calității foarte strict. Cu toate acestea, defectele de afișare a pixelilor și subpixelilor pe panourile LCD TFT utilizate la monitoarele plate sunt uneori inevitabile. Nici un producător nu poate garanta că toate panourile vor funcționa fără defecte de afișare a pixelilor, dar Philips garantează că toate monitoarele cu un număr de defecte inacceptabil vor fi reparate sau înlocuite conform condițiilor de garanție. Acest aviz explică diferitele tipuri de defecte de afișare a pixelilor și definește nivelurile acceptabile pentru fiecare tip de defect. Pentru a intra sub incidența condițiilor prevăzute de garanție pentru reparare sau înlocuire, numărul de defecte de afișare a pixelilor pe un panou LCD TFT trebuie să depășească aceste niveluri acceptabile. De exemplu, la un monitor XGA de 19", nu trebuie să aibă defecte mai multe de 0,0004% dintre subpixeli. Philips fixează standarde de calitate și mai ridicate pentru anumite tipuri sau combinații de defecte de afișare a pixelilor, care sunt mai ușor de observat decât altele. Această politică este valabilă în întreaga lume.

Pixeli și subpixeli

Un pixel sau un element de imagine este compus din trei subpixeli în culorile primare roșu, verde și albastru. Un număr mare de pixeli formează împreună o imagine. La aprinderea tuturor subpixelilor dintr-un pixel, cei trei subpixeli colorați sunt percepuți ca un singur pixel alb. Când toți sunt stinși, cei trei subpixeli colorați sunt percepuți ca un singur pixel negru. Diverse alte combinații de subpixeli aprinși și stinși sunt percepute ca pixeli singuri de diverse culori.

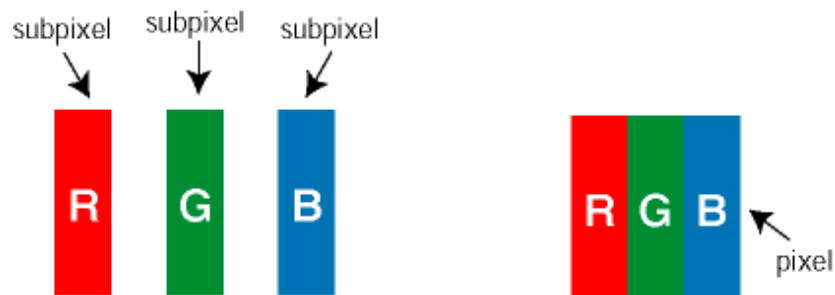

Tipuri de defecte de afișare a pixelilor

Defectele de afișare a pixelilor și subpixelilor apar pe ecran în diferite moduri. Există două categorii de defecte de afișare a pixelilor și mai multe tipuri de defecte de afișare a subpixelilor în cadrul fiecărei categorii.

Defectele de tip "Punct Luminos" Aceste defecte apar ca pixeli sau sub-pixeli ce sunt permanent aprinse sau "în funcțiune". Adică, un *punct luminos* este un sub-pixel ce iese în evidență pe ecran, atunci când este afișată o imagine de culoare închisă. Defectele de tip punct luminos sunt de următoarele tipuri:

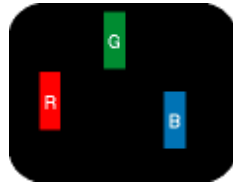

Un subpixel aprins, de culoare roșie, verde sau albastră

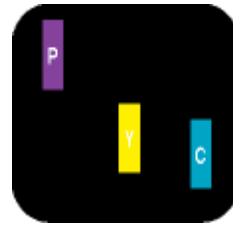

Doi subpixeli adiacenți aprinși:

- Roșu + Albastru = Violet
- Roșu + Verde = Galben
- Verde + Albastru = Cian (Albastru deschis)



Trei subpixeli adiacenți aprinși (un pixel alb)



Punctele luminoase roșii sau albastre sunt cu peste 50% mai strălucitoare decât cele învecinate, în timp ce punctele verzi sunt cu 30% mai strălucitoare.

Defectele de tip "Punct Negru". Aceste defecte apar ca pixeli sau sub-pixeli ce sunt permanent întunecate sau "stînse". Adică, un *punct întunecat* este un sub-pixel ce iese în evidență pe ecran, atunci când este afișată o imagine de culoare deschisă. Defectele de tip punct negru sunt de următoarele tipuri:

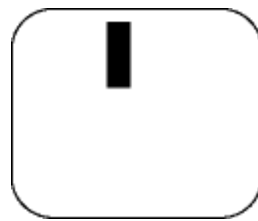

Un subpixel stins



Doi sau trei subpixeli adiacenți stinși

Gradul de asemănare a defectelor de afișare a pixelilor

Deoarece defectele de același tip ale pixelilor și subpixelilor alăturați sunt mai ușor de sesizat, Philips precizează și limite de toleranță pentru proximitatea defectelor de afișare a pixelilor.

Toleranțe pentru defectele de afișare a pixelilor

Pentru ca produsul să intre sub incidența condițiilor pentru reparare sau înlocuire din cauza defectelor de afișare a pixelilor în perioada de garanție, panoul LCD TFT al unui monitor plat Philips trebuie să aibă defecte de afișare a pixelilor sau subpixelilor care să depășească limitele de toleranță listate în următoarele tabele.

DEFECTE DE AFIȘARE DE TIP "PUNCT LUMINOS"	NIVEL ACCEPTABIL
<i>MODEL</i>	230E1
1 subpixel aprins	3
2 subpixeli adiacenți aprinși	1
3 subpixeli adiacenți aprinși (un pixel alb)	0
Distanța dintre două defecte de afișare de tip "punct luminos"	>15mm
Numărul total de defecte de afișare de tip "punct luminos"	3

DEFECTE DE AFIȘARE DE TIP "PUNCT ÎNTUNECAT"	NIVEL ACCEPTABIL
<i>MODEL</i>	230E1
1 subpixel stins	5
2 subpixeli adiacenți stinși	2
3 subpixeli adiacenți stinși	0
Distanța dintre două defecte de afișare de tip "punct întunecat"	>15mm
Numărul total de defecte de afișare de tip "punct întunecat"	5

NUMĂRUL TOTAL DE DEFECTE DE AFIȘARE A PUNCTELOR	NIVEL ACCEPTABIL
<i>MODEL</i>	230E1
Numărul total de defecte de afișare (puncte luminoase și întunecate)	5

Observație:

** 1 sau 2 subpixeli adiacenți defecți = 1 defect de afișare a punctelor*

REVENIRE ÎN PARTEA SUPERIOARĂ A PAGINII

[Informații despre Produs](#)[Politica în cazul defectării](#)[Philips Pixel](#)[Caracteristici și beneficii ale utilizării soluției Philips](#)[SmartManage](#)[Philips SmartControl II](#)[Suport și cerințe sistem](#)[Instalare](#)[Pornire](#)[Întrebări și răspunsuri](#)

SmartManage & SmartControl II (Modele selective)



Introducere

Philips SmartManage este o soluție avansată pentru utilizatori, mai ales pentru administratorii de sistem ai firmelor sau instituțiilor, prin intermediul căreia aceștia pot controla monitoarele Philips, ca parte a mediului de gestionare al patrimoniului firmei. Soluția include trei componente principale, Philips SmartManage Administrator, Philips SmartControl și Agent.

Dacă sunteți o întreprindere mică sau mijlocie, probabil că nu aveți nevoie de un software foarte profesional pentru a face gestiunea patrimoniului. Așadar, Philips vă oferă o versiune compactă a SmartManage, SmartManage Lite. Puteți folosi SmartManage Lite pentru a administra monitoarele dvs. Philips via LAN. Consultați tabelul comparativ de mai jos pentru a afla care dintre ele vi se potrivește cel mai mult.

Funcție și Caracteristici Gestionare	SmartManage PC & Monitor	SmartManage Lite Monitor
Cinci caracteristici cheie ale SmartManage		
Gestionare securitate	● SmartManage va indica dacă afișajul este deplasat de la locația atribuită, furnizând un mesaj de avertizare unui anumit manager sau la un anumit cont e-mail. De asemenea, monitorul deplasat din rețea va primi un mesaj de avertizare pe ecran și alimentarea sa se va opri după 10 min.	●(Versiunea Lite) Directorul IT poate consulta lista de resurse pentru a vedea dacă lipsește vreun ecran. Adecvat pentru companiile de dimensiuni medii. Reprezintă de asemenea o funcție ce Funcție opțională în privința descurajării furturilor, deoarece ecranul nu poate afișa corect fără un număr PIN adecvat.
Gestionare economisire energie	● Afișare nesupravegheată la distanță	● Afișare nesupravegheată la distanță
Gestionare funcționare la distanță - Performanțe și configurare	● Reglare la distanță sau resetare setări afișare	● Reglare la distanță sau resetare setări afișare
Gestionare urmărire resurse	● Complet sortabil, raportează datele unui director IT, de exemplu număr de serie, rezoluție, nume model, ore de funcționare, informații despre resursă, locație, departament etc.	●(Versiunea Lite) Informații compacte, cum ar fi numărul de serie, rezoluție, nume model și ore de funcționare.
Suport instant	● SMS sau mesaj instant pentru utilizatori individuali sau difuzare publică	●(Versiunea Lite) Difuzare publică

Caracteristici și beneficii ale utilizării soluției Philips SmartManage

Philips SmartManage este o consolă de lucru pentru managementul IT, pentru obținerea de informații despre patrimoniu, prezentarea de rapoarte, controlul siguranței patrimoniului, monitorizarea siguranței patrimoniului și emiterea de mesaje instantane către utilizatori. Philips SmartManage prezintă următoarele caracteristici principale:

1. Furnizează o măsură suplimentară de siguranță pentru utilizatorii persoane juridice, precum și pentru investițiile acestora.
2. Este prevăzut cu dispozitiv de economisire a curentului electric pentru a reduce costurile de operare și a elimina necesitatea intervenției operatorului uman la pornirea/oprirea monitoarelor.
3. Caracteristica SmartControl constituie o modalitate suplimentară de a regla funcționarea și setările monitoarelor.
4. Facilitatea de obținere a rapoartelor asupra patrimoniului este încorporată, fapt ce reduce forța de muncă necesară auditului/mentenanței, intervalele de timp necesare emiterii rapoartelor, precum și costurile.

Versiunea de probă a SmartManage poate fi descărcată de pe

<http://www.altiris.com/philips>

Puteți, de asemenea, descărca SmartManage Lite

<http://www.portrait.com/dtune/ph/enu/index.html>



SmartManage este un software dedicat mediului afacerilor. Utilizatorii personali în mod normal nu au nevoie de SmartManage.

Philips SmartManage este o soluție dezvoltată de Philips și Altiris Inc.

Philips SmartControl II și SmartManage Lite este o soluție de Philips și Portrait Display, Inc.

Philips SmartControl II

SmartControl II este un software pentru monitoare cu o interfață grafică pe ecran ușor de folosit care vă ghidează în modificarea rezoluției, calibrarea culorii și alte setări de afișare inclusiv luminozitate, contrast, ceas & fază, poziție, RGB, punct alb și - pe modelele cu difuzoare integrate - ajustarea volumului. Monitoarele instalate cu SmartControl II pot fi de asemenea administrare și de SmartManage ce poate administra PC-urile și monitoarele sau prin SmartManage Lite ce poate administra monitoarele. (Consultați capitolul SmartManage/SmartManage Lite) .

Suport și cerințe sistem:

1. Suport sistem: 2000, XP, NT 4.0, XP 64 Edition, Vista 32/64. IE Support 6.0/7.0.
2. Suport limbă: Engleză, chineză simplificată, germană, spaniolă, franceză, italiană, rusă, portugheză.
3. Suport monitor Philips interfață DDC/CI.

Instalare:

1. Sistem de instalare – Ghid de instalare - Bine ați venit

- Butonul Înainte duce utilizatorul la următorul panou de instalare.
- Anulează este folosit de utilizator atunci când dorește să anuleze instalarea.

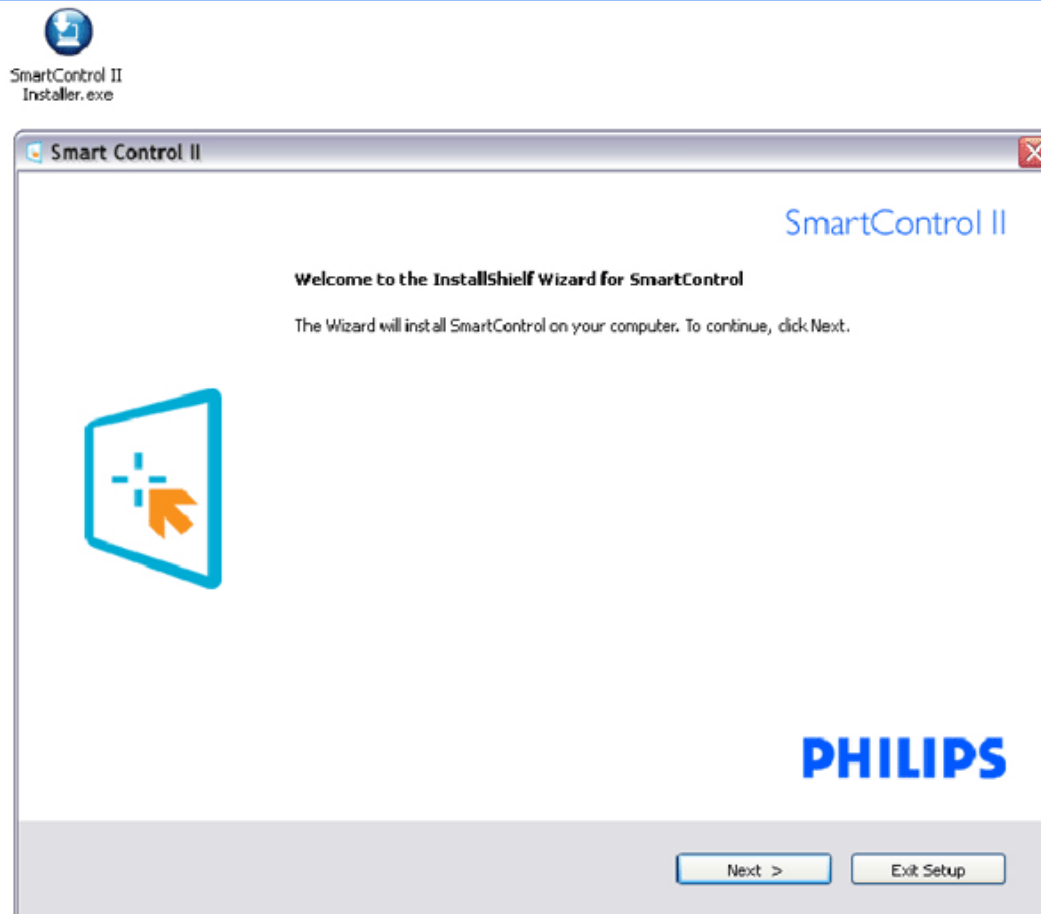

2. Sistem de instalare – Ghid de instalare - Condiții legale

- Selectați "Sunt de acord" pentru procesul de instalare.
- Anulează este folosit de utilizator atunci când dorește să anuleze instalarea.

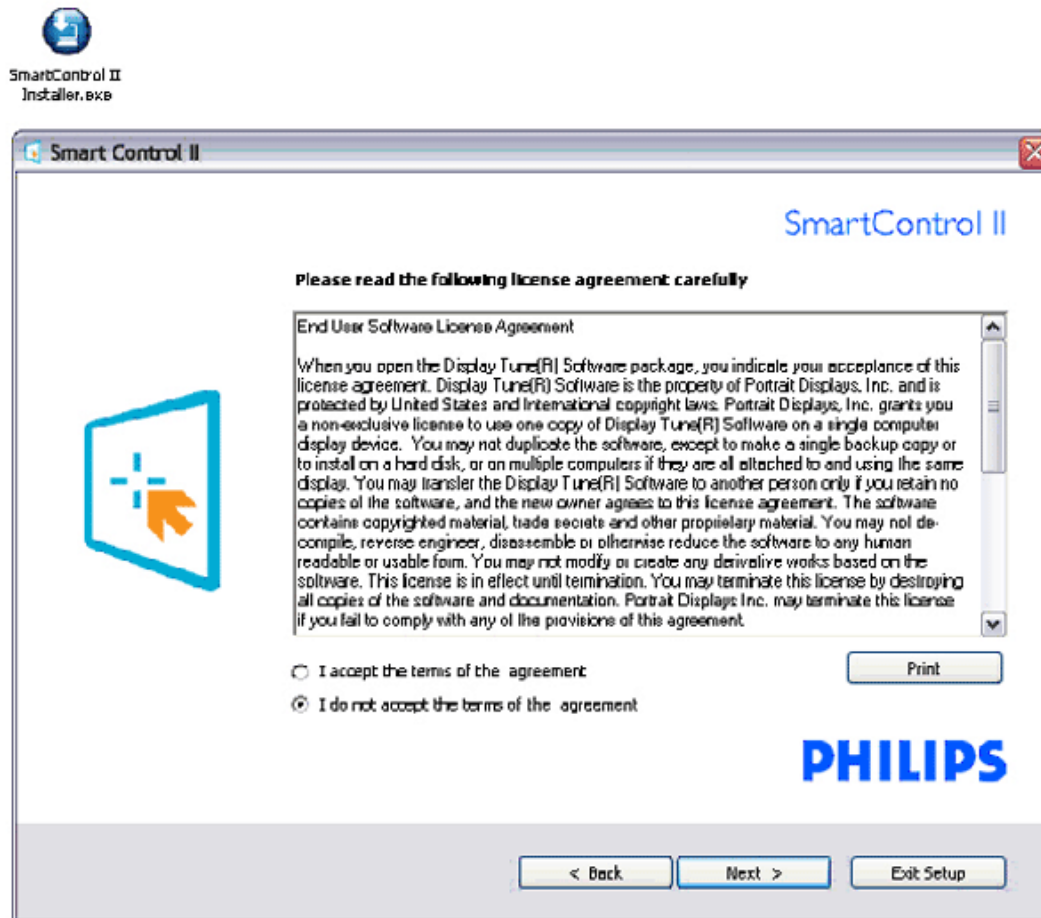

3. Sistem de instalare – Ghid de instalare - Fișiere program

- Selectați căsuța dacă doriți să instalați serviciile de gestionare a patrimoniului SmartManage Lite.

Utilizatorul personal în general nu are nevoie de această funcție. Citiți secțiunea SmartManage din acest manual înainte de a selecta funcția SmartManage Lite.

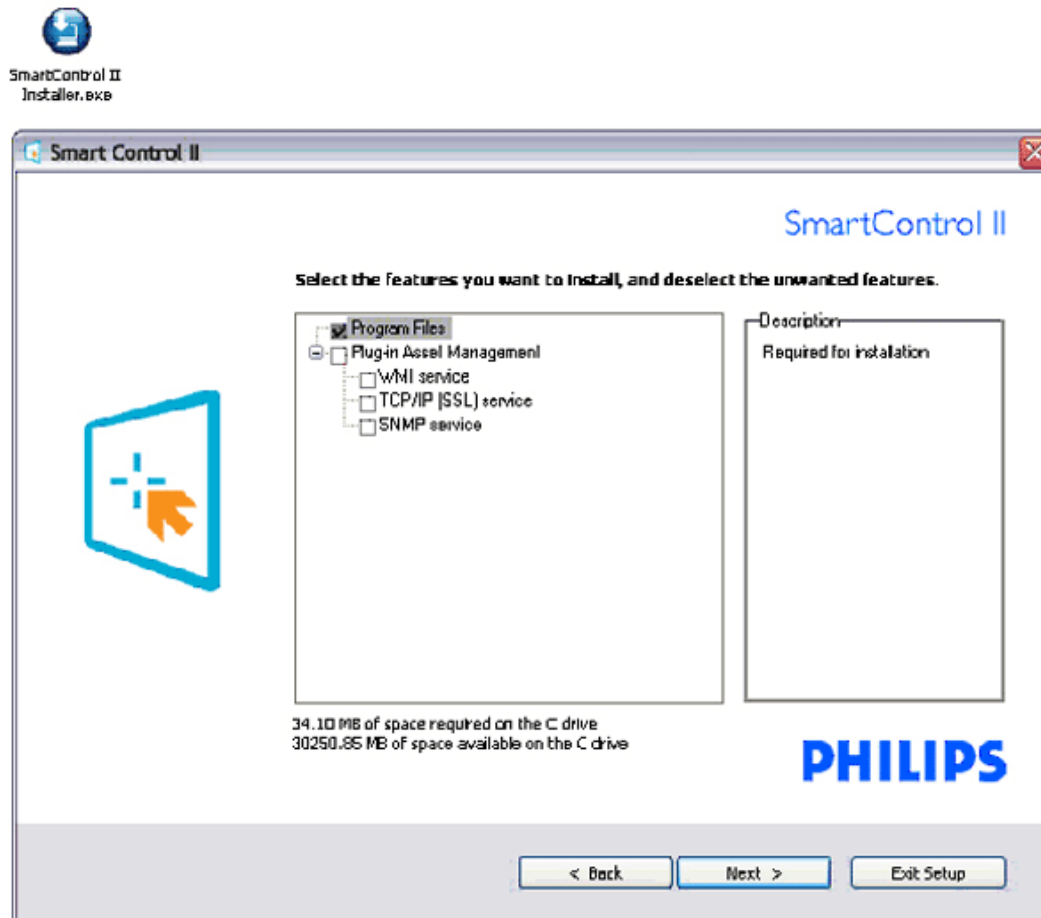

4. Sistem de instalare – Procesul de instalare

- Urmați instrucțiunile și completați instalarea.
- Puteți lansa programul după ce instalarea s-a finalizat.
- Dacă doriți să lansați programul mai târziu, puteți da clic pe comanda rapidă de pe desktop sau din toolbar.



SmartControl II
Installer.exe

Smart Control II

SmartControl II

Click Install to begin the installation

If you want to review or change any of your installation settings, click Back. Click Cancel to exit the wizard.



PHILIPS

< Back Install Exit Setup



SmartControl II
Installer.exe

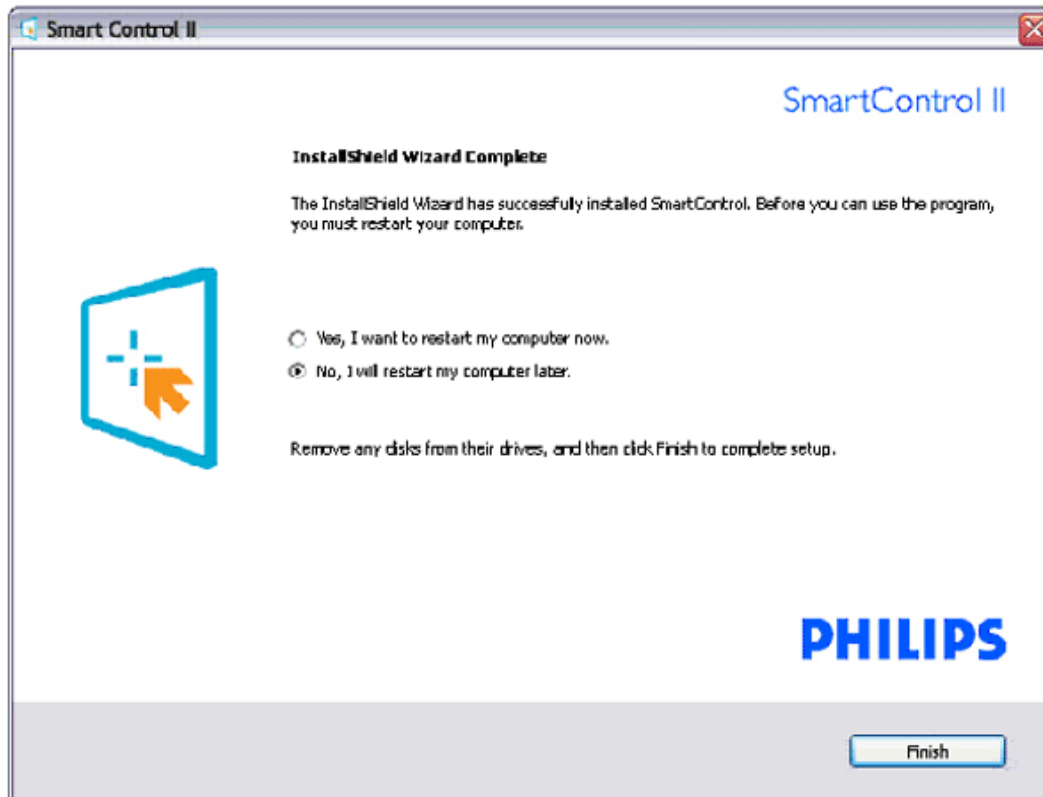

PHILIPS



SmartControl II

© 2007 Royal Philips Electronics
 Powered by Portrait
 Portions utilize Microsoft Windows Media Technologies.
 Copyright © 1999-2002 Microsoft Corporation.
 All Rights Reserved.
 Copyright of Suppliers Acknowledged.

Pornire:

1. Prima lansare –Expert

- Prima oară după instalarea SmartControl II, acesta va merge automat la Expert la prima lansare.
- Expertul vă va ghida în procesul de ajustare a performanței monitorului pas cu pas.
- Puteți merge la meniul Conectare pentru a lansa Expertul mai târziu.
- Puteți ajusta mai multe opțiuni fără Expert prin panoul Standard.

Secvență analoagă Expert	Secvență digitală Expert
Rezoluție	Rezoluție
Focalizare	Contrast
Luminozitate	Luminozitate
Contrast	Punct alb (culori temporare)
Poziție	Fișier
Punct alb (culori temporare)	
Fișier	

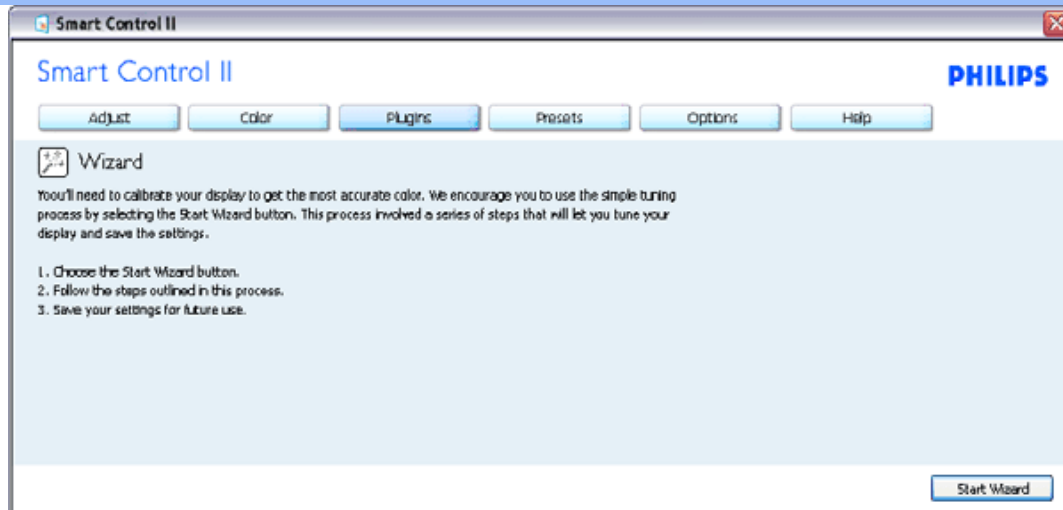

2. Start cu panoul Standard:

Meniu Ajustare:

- Meniul Ajustare vă permite să ajustați Luminozitatea, Contrastul, Focalizarea, Poziția și Rezoluția.
- Puteți urma instrucțiunile și opera ajustările.
- Anulează este folosit de utilizator atunci când dorește să anuleze instalarea.

Antet tab	Submeniu	Afișaj analog	Afișaj digital
Ajustare	Luminozitate	Da	Da
Ajustare	Contrast	Da	Da
Ajustare	Focalizare (Ceas & Fază ceas)	Da	Nu
Ajustare	Poziție	Da	Nu
Ajustare	Rezoluție	Da	Da

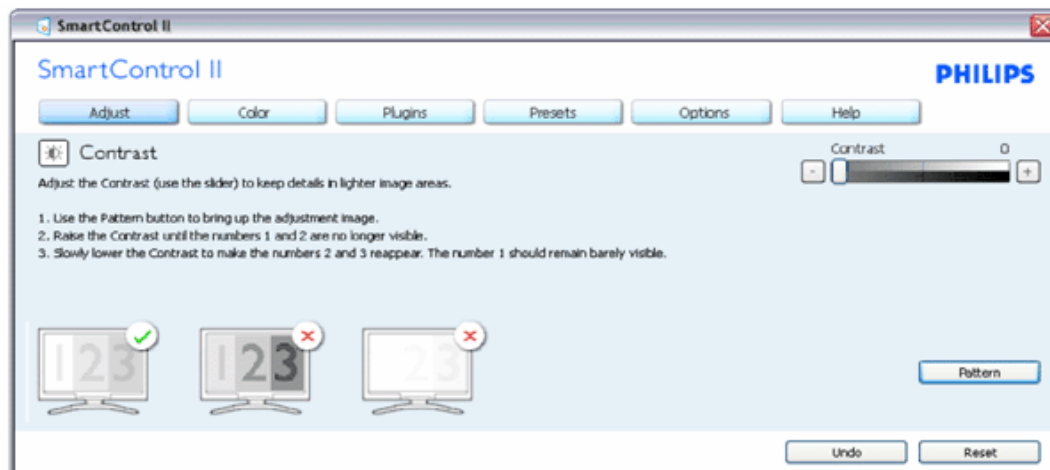
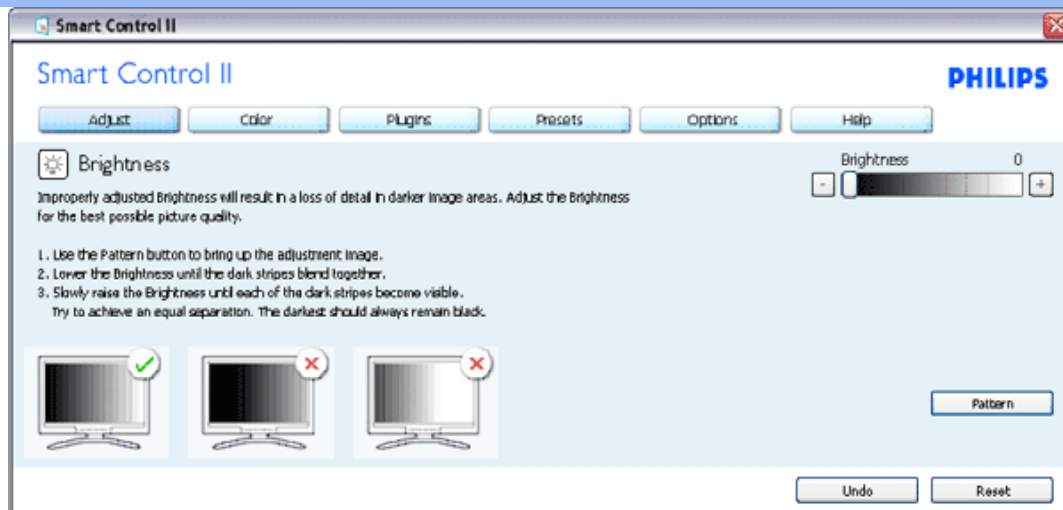

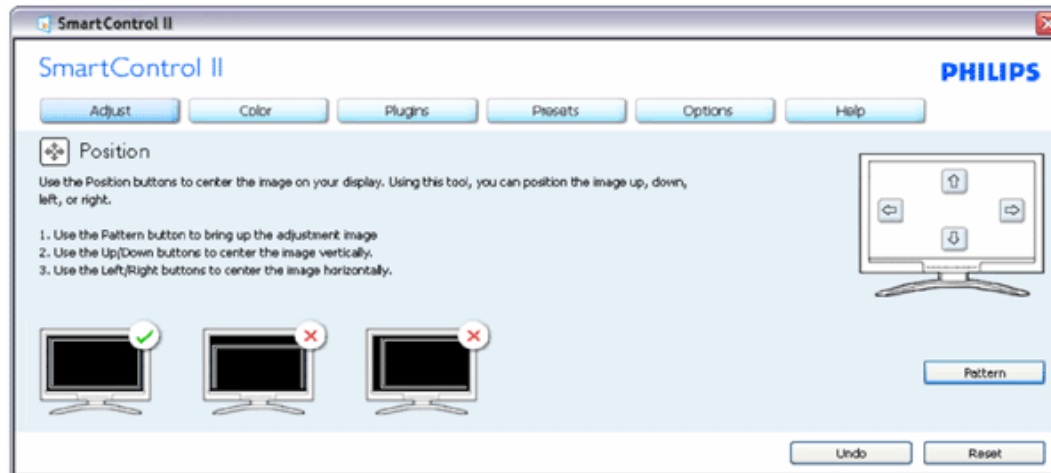
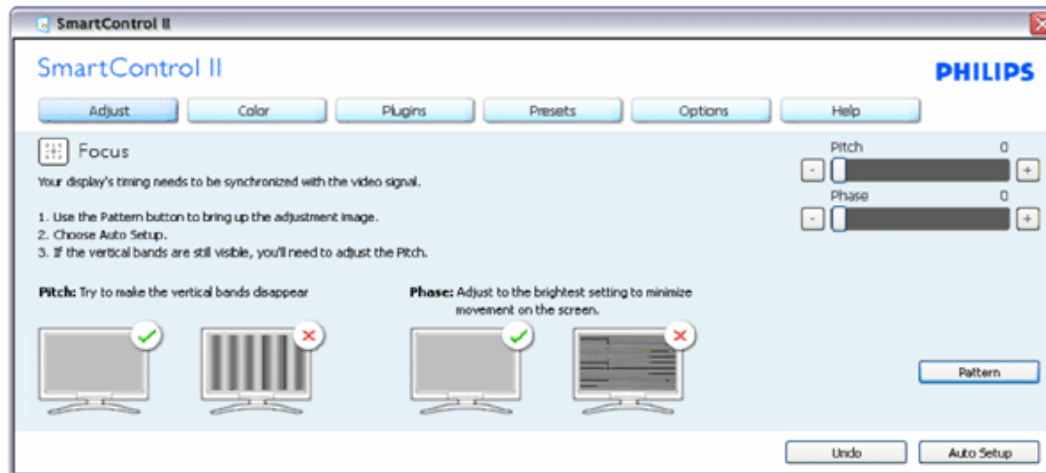



Meniu Culori:

- Meniul Culoare vă permite să ajustați RGB, nivelul de negru, punctul alb, calibrarea culorii și SmartImage (Consultați secțiunea SmartImage).
- Puteți urma instrucțiunile și opera ajustările.
- Consultați tabelul de mai jos pentru elementul din submeniu pe care l-ați introdus.

Antet tab	Submeniu	Afișaj analog	Afișaj digital
Culoare	RGB	Da	Da
Culoare	Nivel negru	Da	Da
Culoare	Punct alb	Da	Da
Culoare	Calibrare culoare	Da	Da
Culoare	Mod de vizualizare	Da	Da

Exemplu de Calibrare culoare

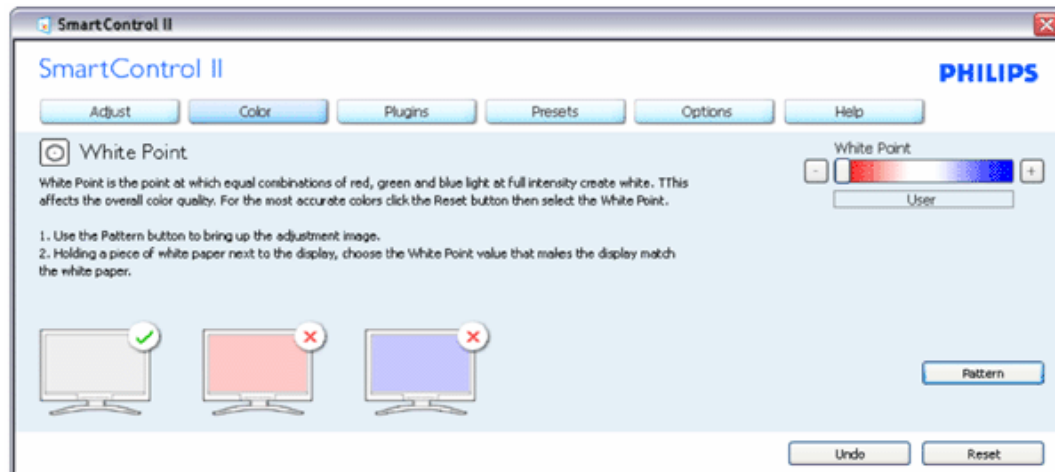
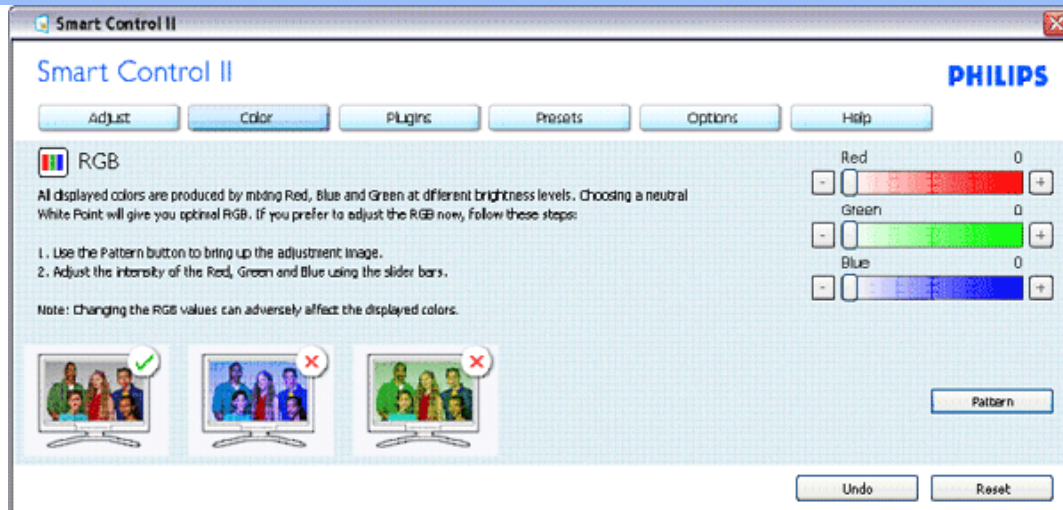

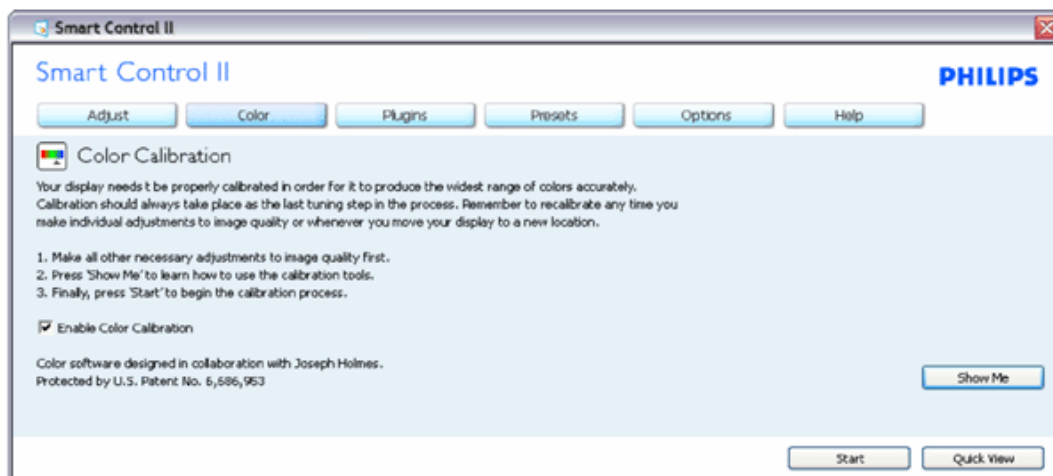

1. "Show me" (Afişare) porneşte asistentul de instruire calibrare culori.
2. Start (Start) - porneşte secvenţa de calibrare a culorilor în 6 etape.
3. Quick View (Vizualizare rapidă) încarcă imaginile anterioare/următoare.
4. Pentru revenirea la panoul de pornire Color (Culori), faceţi clic pe butonul Cancel (Revocare).
5. Enable color calibration (Activare calibrare culori) - este activat implicit. Dacă este deselectat, nu permite calibrarea culorilor, estompează butoanele start (start) şi quick view (vizualizare rapidă).
6. Trebuie deţinute informaţiile privind patentul în ecranul de calibrare.

Primul ecran de calibrare a culorilor:

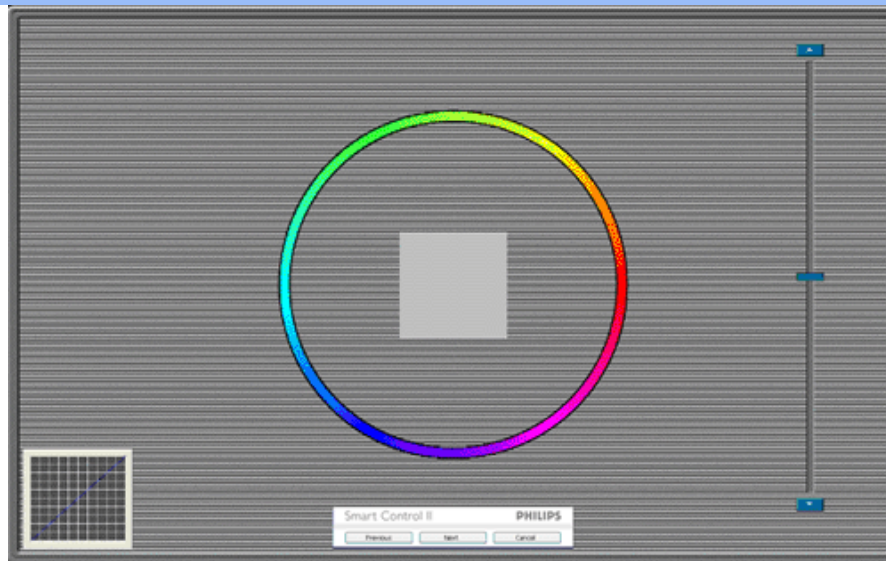

1. Butonul Previous (Anterior) este dezactivat până la al doilea ecran al culorilor.
2. Next (Următorul) duce la etapa următoare (6 etape).
3. Ultimul Next (Următorul) duce la panoul File (Fișier) > Presets (Presetări).
4. Cancel (Revocare) închide interfața utilizator și revine la pagina de inserturi.

SmartImage - Permite utilizatorului modificarea setării pentru setări de afișare mai bune, bazate pe conținut.

Când este setat Entertainment (Divertisment), SmartContrast și SmartResponse sunt activate.

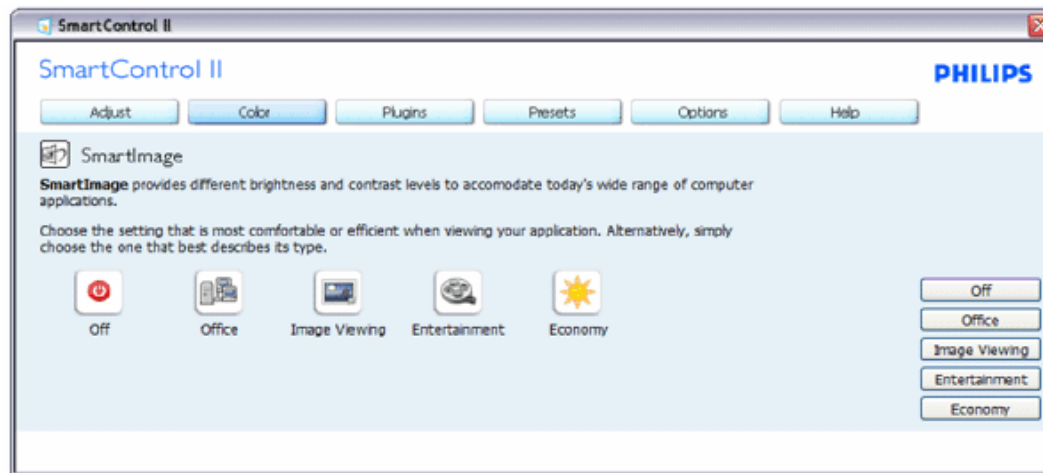

Plug-Ins (Inserturi) - Panoul Asset Management (Gestionare active) este activ numai când selectați Asset Management (Gestionare active) din meniul vertical Plug Ins (Inserturi).

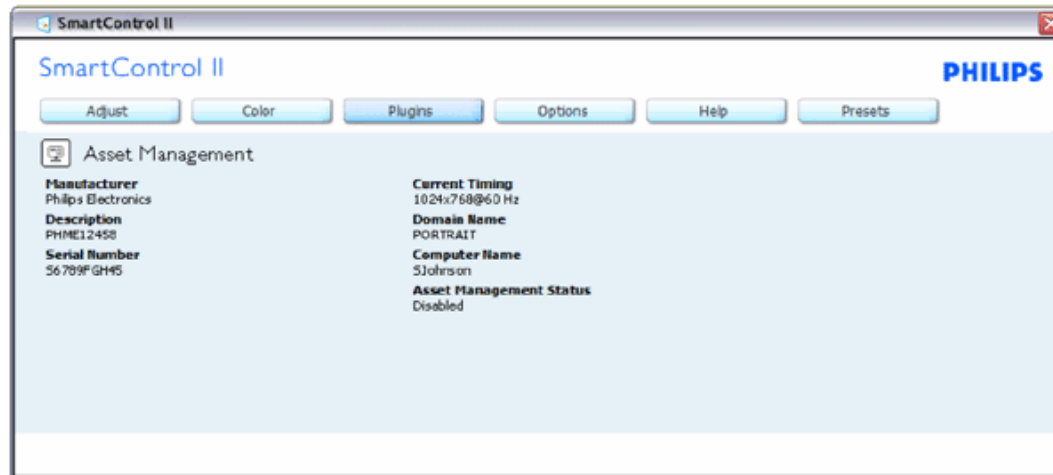

Afișează informațiile Asset Management (Gestionare active) privind Management (Gestionare), Description (Descriere), Serial Number (Număr serie), Current Timing (Programare în timp curentă), Domain Name (Nume domeniu) și Asset Management Status (Stare gestionare active).

Pentru revenirea la panoul de pornire Plug-in (Insert) selectați fila plug-in (insert).

Inserturi - Panoul Theft Deterrence (Prevenire furt) este activ numai când selectați Theft (Furt) din meniul vertical Plug Ins (Inserturi).



Pentru activarea Theft Deterrence (Prevenire furt), dacă faceți clic pe butonul Enable Theft (Activare furt) apare următorul ecran:



1. Utilizatorul poate introduce codul PIN numai între 4 și 9 cifre.
2. După introducerea codului PIN, butonul Accept (Acceptare) duce utilizatorul la caseta de dialog pop-up de pe următoarea pagină.
3. Setarea minimă a minutelor este 5. Cursorul este setat la 5 implicit.
4. Nu necesită atașarea afișajului la o gazdă diferită pentru accesarea meniului theft (furt).

După introducerea și acceptarea codului PIN, apare următoarea casetă de dialog:

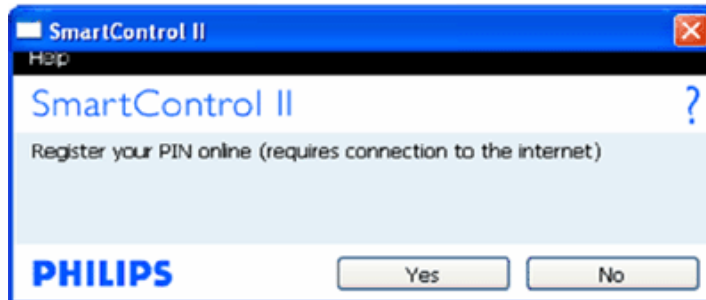

- Clicul pe butonul No (Nu) duce utilizatorul la următorul ecran.

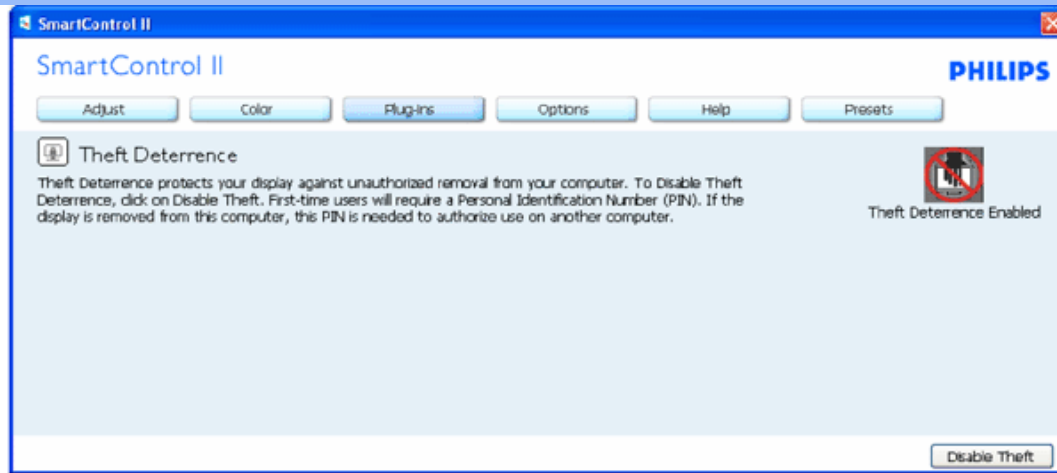

- Clicul pe butonul Yes (Da) duce utilizatorul la pagina de întâmpinare securizată a site-ului Web.

După crearea codului PIN, panoul Theft Deterrence (Prevenire furt) indică Theft Deterrence Enabled (Prevenire furt activată) și oferă butonul PIN Options (Opțiuni PIN):



1. Este afișat Theft Deterrence Enabled (Prevenire furt activată).
2. Disable Theft (Dezactivare furt) deschide un ecran pe pagina următoare.
3. Butonul PIN Options (Opțiuni PIN) este disponibil numai după ce utilizatorul creează codul PIN, butonul deschide un site Web PIN securizat.

Butonul Disable Theft (Dezactivare furt) deschide următorul panou:

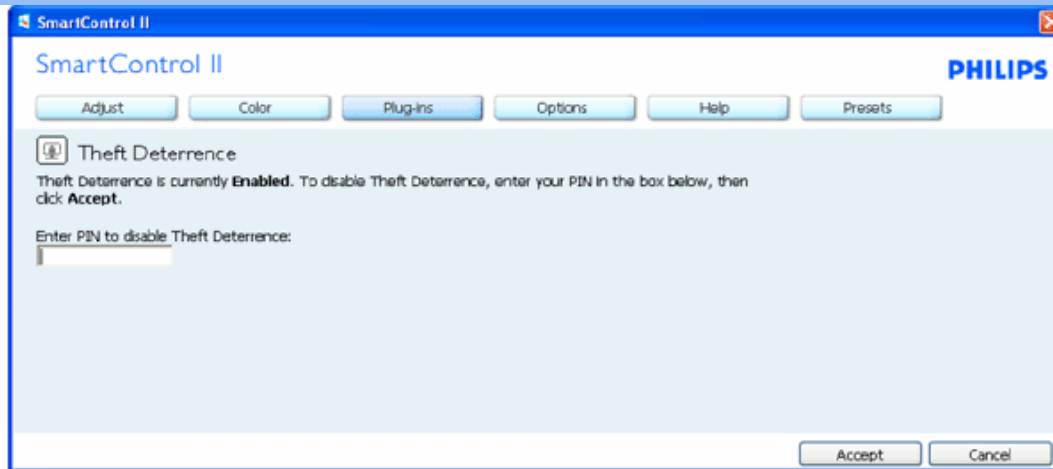

1. După introducerea codului PIN, butonul Accept (Acceptare) dezactivează codul PIN
2. Butonul Cancel (Revocare) deschide panoul principal Theft Deterrence (Prevenire furt), afișând butoanele Theft Deterrence Disabled (Prevenire furt dezactivată). Enable Theft (Activare furt) și PIN Options (Opțiuni PIN).
3. Introducerea codului PIN incorect duce la următoarea casetă de dialog:

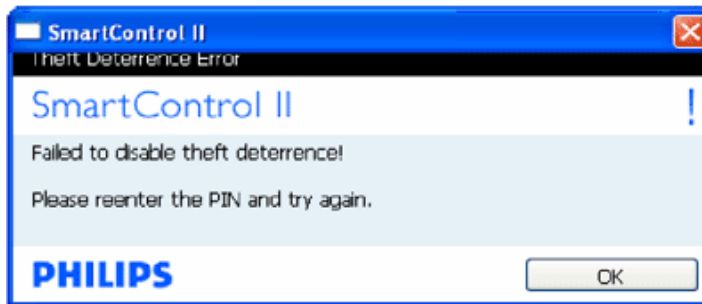

Options (Opțiuni)>Preferences (Preferințe) - Este activ numai când se selectează Preferences (Preferințe) din meniul vertical Options (Opțiuni). Pe un afișaj care nu acceptă capacități DDC/CI, sunt disponibile numai filele Help (Ajutor) și Options (Opțiuni).

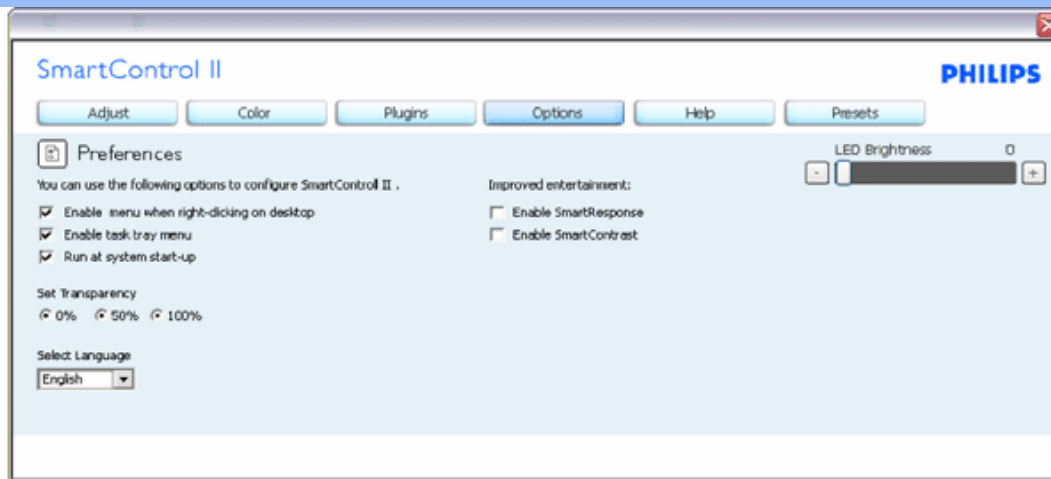

1. Afișează setările curente de preferințe.
2. O casetă selectată activează această caracteristică. Caseta de selectare poate fi comutată.
3. Enable Context Menu on desktop (Activare meniu contextual pe desktop) este selectat (On (Activat)) implicit. Enable Context menu (Activare meniu contextual) afișează selecțiile SmartControl II pentru Select Preset (Selectare presetare) și Tune Display (Reglare afișaj) în meniul contextual clic dreapta de pe desktop. Disabled (Dezactivat) elimină SmartControl II din meniul contextual clic dreapta.
4. Pictograma Enable Task Tray (Activare tavă de activități) este selectată (On (Activat)) implicit. Enable context menu (Activare meniu contextual) afișează meniul tavei de activități pentru SmartControl II. Un clic dreapta pe pictograma tavă de activități afișează opțiunile de meniu pentru Help (Ajutor), Technical Support (Asistență tehnică). Check for Upgrade (Căutare upgrade), About (Despre) și Exit (Ieșire). Când Enable task tray menu (Activare meniu tavă de activități) este dezactivat, pictograma tavă de activități afișează numai EXIT (IEȘIRE).
5. Run at Startup (Executare la lansare) este selectat (On (Activat)) implicit. Când este dezactivat, SmartControl II nu se lansează la pornire și nu se află în tava de activități. Singurul mod de lansare SmartControl II este fie din comanda rapidă de pe desktop sau din fișierul program. Orice setare presetată pentru executarea la lansare nu se încarcă în cazul în care caseta este deselectată (Disabled (Dezactivat)).
6. Activare modul de transparență (numai Vista, XP și 2k). Setarea implicită este opac 0%.

Options (Opțiuni)>Input (Intrare) - Este activ numai la selectarea Input (Intrare) din meniul vertical Options (Opțiuni). Pe un afișaj care nu acceptă capacități DDC/CI, sunt disponibile numai filele Help (Ajutor) și Options (Opțiuni). Toate celelalte file SmartControl II nu sunt disponibile.

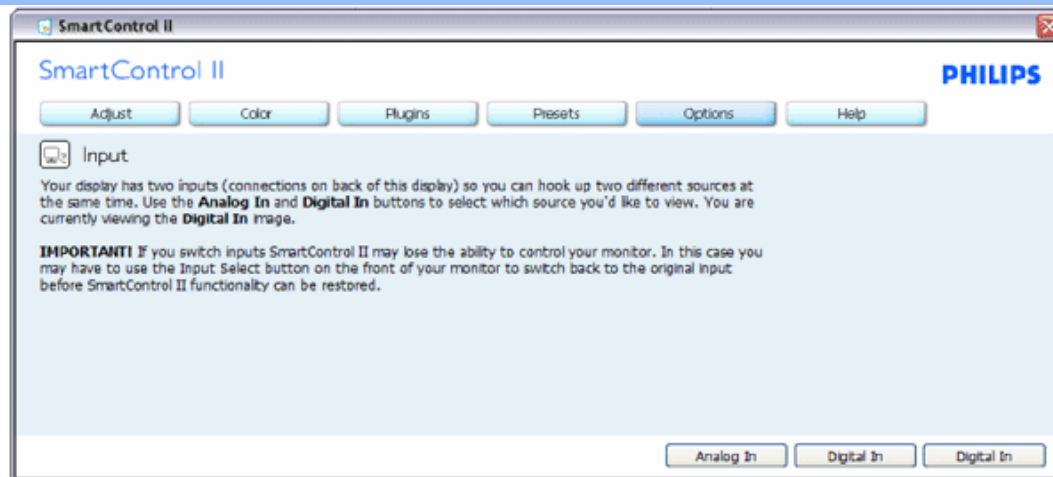

1. Afișează panoul Source instruction (Instrucțiuni sursă) și setarea curentă a sursei de intrare.
2. La afișajele cu o singură intrare, acest panou nu va fi vizibil.

Options (Opțiuni)>Audio (Audio) - Este activ numai la selectarea Volume (Volum) din meniul vertical Options (Opțiuni). Pe un afișaj care nu acceptă capacități DDC/CI, sunt disponibile numai filele Help (Ajutor) și Options (Opțiuni).

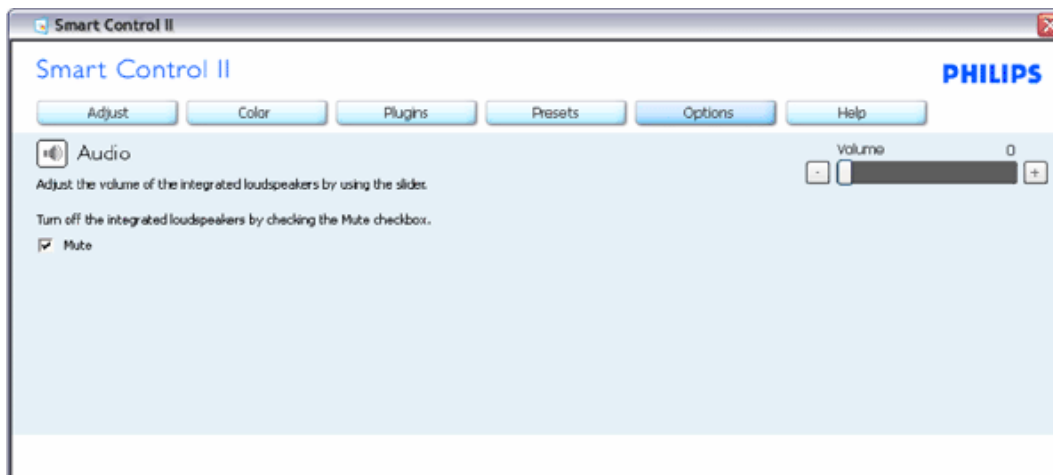

Option (Opțiune)>Audio Pivot (Pivotare audio)

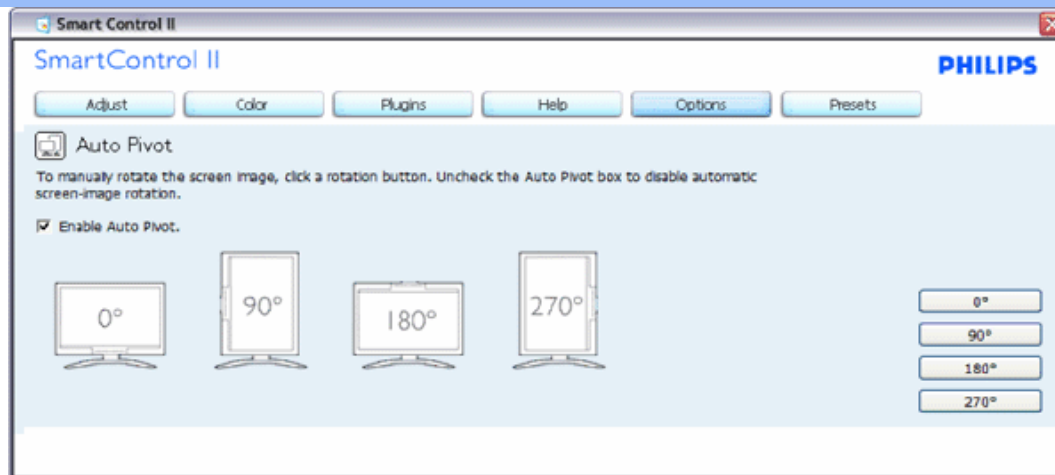

Help (Ajutor)>User Manual (Manual utilizare) - Este activ numai la selectarea User Manual (Manual utilizare) din meniul vertical Help (Ajutor). Pe un afișaj care nu acceptă capacitate DDC/CI, sunt disponibile numai filele Help (Ajutor) și Options (Opțiuni).

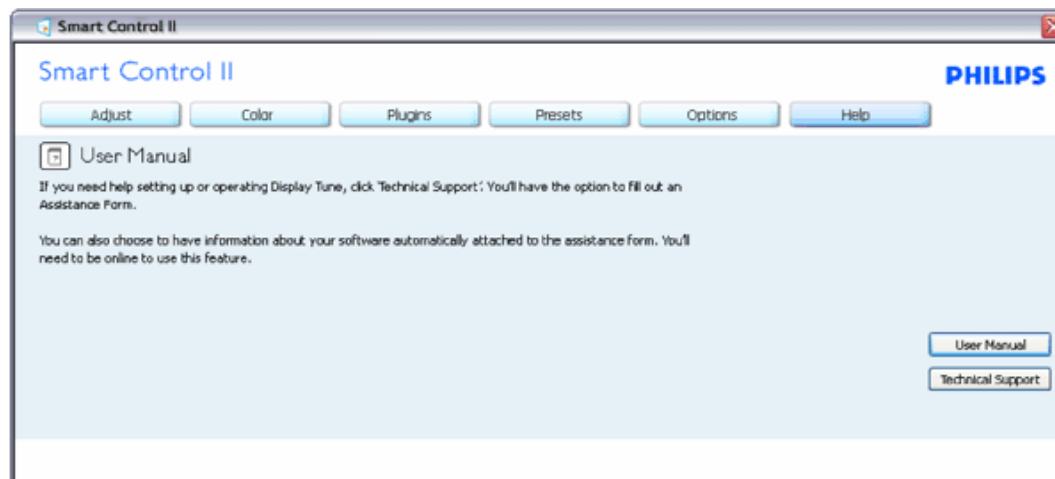

Help (Ajutor)>Version (Versiune) - Este activ numai la selectarea Version (Versiune) din meniul vertical Help (Ajutor). Pe un afișaj care nu acceptă capacitate DDC/CI, sunt disponibile numai filele Help (Ajutor) și Options (Opțiuni).

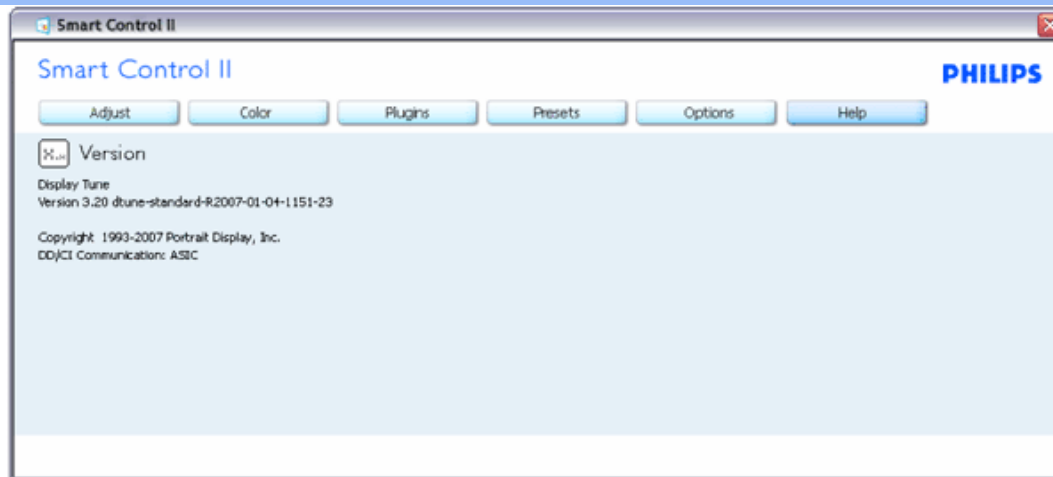

Meniul Context Sensitive (Sensibil la context)

Meniul Context Sensitive (Sensibil la context) este Enabled (Activat) implicit. Dacă este selectat Enable Context Menu (Activare meniu contextual) în panoul Options (Opțiuni)>Preferences (Preferințe), meniul este vizibil.

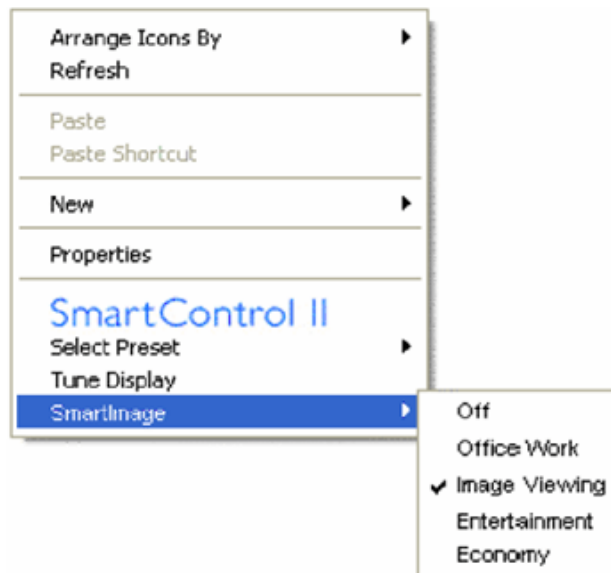

Meniul Context (Context) are patru intrări:

1. SmartControl II - Când este selectat, este afișat ecranul About (Despre).
2. Select Preset (Selectare presetare) - Oferă un meniu ierarhic al presetărilor salvate pentru utilizare imediată. Un marcaj de selectare afișează presetarea selectată în mod curent. De asemenea, poate fi selectat Factory Preset (Presetare din fabrică)

din meniul vertical.

3. Tune Display (Reglare afișaj) - Deschide panoul de control SmartControl II.
4. Fly off (Apariție) pentru SmartImage - Verifică setările curente, Off (Dezactivat), Office Work (Lucru la birou), ImageViewing (Vizualizare imagini), Entertainment (Divertisment), Economy (Economie).

Meniul tavă de activități activat

Meniul tavă de activități poate fi afișat prin clic dreapta pe pictograma SmartControl II din tava de activități. Clicul stânga lansează aplicația.

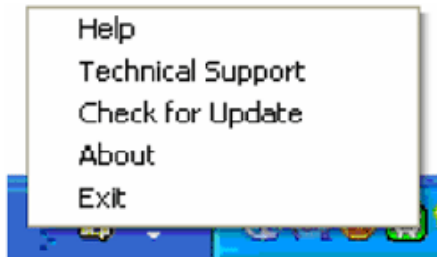

Tava de activități are cinci intrări:

1. Help (Ajutor) - Accesul la fișierul User Manual (Manual utilizare): deschide fișierul User Manual (Manual utilizare) utilizând fereastra de browser implicită.
2. Technical Support (Asistență tehnică) - afișează pagina de asistență tehnică.
3. Check for Update (Căutare upgrade) - duce utilizatorul la PDI Landing (Lansare PDI) și verifică versiunea utilizatorului cu cea mai recentă versiune disponibilă.
4. About (Despre) - Afișează informații detaliate de referințe: versiunea produsului, informații privind lansarea și numele produsului.
5. Exit (Ieșire) - Închide SmartControl II. Pentru a executa SmartControl II din nou, selectați SmartControl II din meniul Program (Program), faceți dublu clic pe pictograma PC desktop sau reporniți sistemul.

PHILIPS



SmartControl

SmartControl
Version 3.20
dtune-standard-R2007-01-04-1151-23
Copyright 1993-2007 Portrait Displays, Inc.
Patents Pending

Meniul tavă de activități dezactivat

Când tava de activități este dezactivată din folderul preference (preferințe), este disponibilă numai selectarea EXIT (IEȘIRE). Pentru eliminarea completă SmartControl II din tava de activități, dezactivați Run at Startup (Executare la lansare) din Options (Opțiuni)>Preferences (Preferințe).

Întrebări și răspunsuri

Î1. Care este diferența dintre SmartManage și SmartControl?

R. A. SmartManage este un program de control/management la distanță, prin care managerii IT pot accesa monitoarele din rețea

SmartControl este o extensie a panoului de control care ajută utilizatorul să regleze funcționarea și setările printr-un program interfață, ce înlocuiește butoanele de pe panoul frontal al monitoarelor.

Î2. Dacă se schimbă monitorul de la un PC la altul, iar SmartControl nu mai este utilizabil, ce trebuie făcut?

R. Se repornește calculatorul și se verifică funcționarea SmartControl. În caz contrar, se va șterge și reinstala SmartControl, pentru a se asigura instalarea driverului corespunzător.

Î3. Ce se poate face dacă SmartControl funcționează bine la început, dar nu este operațional?

R. Este necesară reinstalarea driverului monitorului în cazul în care au fost executate următoarele acțiuni:

- înlocuirea adaptorului grafic video
- actualizarea driverului video
- activități în OS, precum pachete sau patchuri de service
- rularea actualizării Windows și monitor și/sau driver video actualizate
- Windows a fost butat cu monitorul închis sau deconectat.

Pentru a afla, faceți clic-dreapta pe Calculatorul meu, apoi pe Proprietăți (Properties)->Componente (Hardware)-> Gestionare Dispozitiv (Device Manager).

Dacă sub monitor vedeți mesajul "Monitor Conectează și Utilizează" (Plug and Play Monitor), se va reinstala driverul. Pur și simplu ștergeți SmartControl și reinstalați-l.

Î4. Ce se întâmplă dacă ulterior instalării SmartControl, la selectarea SmartControl, nu apare nimic după o anumită perioadă de timp, sau apare un mesaj de eroare?

R. Este posibil ca adaptorul grafic să nu fie compatibil cu sistemul SmartControl. Dacă marca adaptorului se numără printre cele de mai sus, încercați să descărcați cel mai nou adaptor grafic de pe situl aferent companiei producătoare. Se instalează adaptorul, Se șterge, apoi se reinstalează SmartControl.

Dacă problema persistă, adaptorul grafic nu este suportat de către sistem. Se va căuta o versiune nouă a adaptorului pe situl Philips.

Î5. Ce se întâmplă dacă la selectarea "Informații despre Produs", sunt prezentate doar informații parțiale?

R. Este posibil ca graficul adaptorului grafic să fie o versiune mai veche care să nu suporte total interfața DDC/CI. Încercați să descărcați cel mai nou adaptor grafic de pe situl aferent companiei producătoare. Se instalează adaptorul, Se șterge, apoi se reinstalează SmartControl.

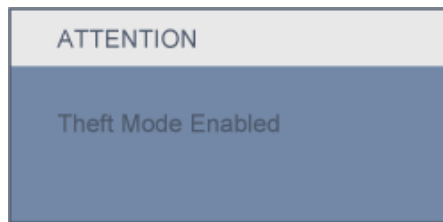

Î6. Mi-am uitat PIN-ul pentru funcția Descurajare furturi. Ce pot face?

R. Puteți folosi PIN-ul "PHILIPS" universal., sau puteți debloca modul Descurajare furturi prin suprascriere mecanică, apăsând timp de 10 secunde Meniu, iar apoi, 10 secunde tasta Alimentare.

Î7. La un monitor care prezintă funcția SmartImage, schema sRGB din funcția de temperatură a culorii din SmartControl nu răspunde, de ce?

R. Când SmartImage este activată, schema sRGB este automat dezactivată. Pentru a folosi sRGB, trebuie să dezactivați SmartImage cu ajutorul  butonului din partea frontală a monitorului.

REVENIRE ÎN PARTEA SUPERIOARĂ A PAGINII

Descrierea produsului văzut din față

Conectarea la calculator

Baza de susținere





Pregătirea pentru utilizare

Optimizarea performanțelor

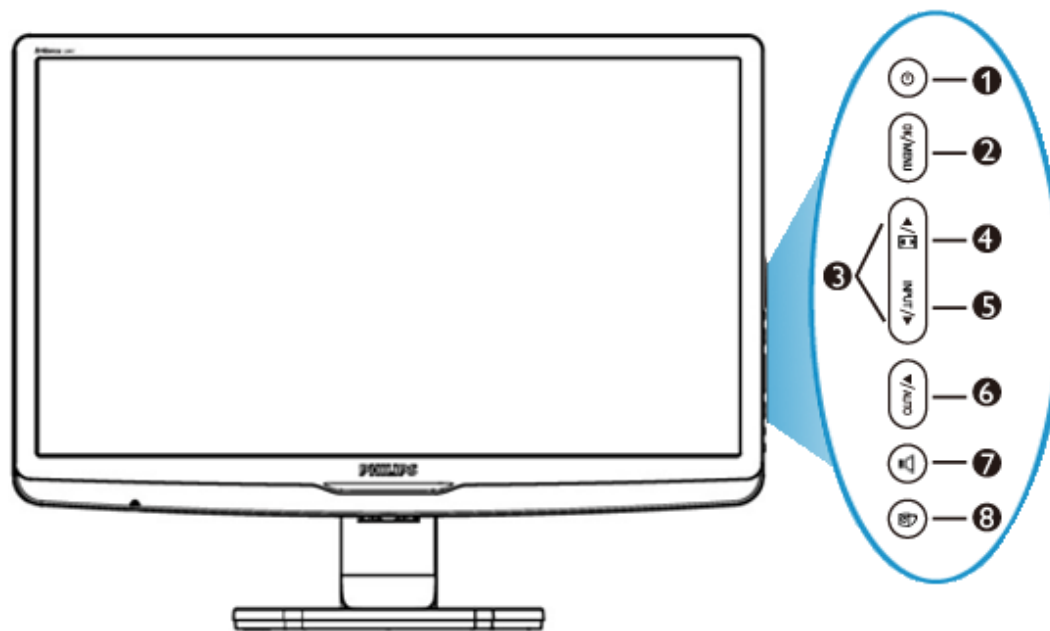
Instalarea monitorului LCD

Descrierea produsului văzut din față



- | | | |
|---|---|--|
| 1 |  | Pentru pornirea/oprirea alimentării monitorului |
| 2 | MENU / OK | Pentru accesarea meniului OSD |
| 3 |  | Pentru reglarea meniului OSD |
| 4 |  | Modificare la afișarea 4:3 |
| 5 | Input | Pentru modificarea sursei de intrare pentru semnal |
| 6 | AUTO / ▼ | Reglează automat poziția orizontală, poziția verticală, setările de fază și de ceas / Revine la nivelul OSD precedent |
| 7 |  | Pentru a regla volumul monitorului |
| 8 |  | SmartImage. Puteți selecta dintre cele cinci modele: Lucru la birou, Vizualizare imagini, Divertisment, Economic și Dezactivat |

REVENIRE ÎN PARTEA SUPERIOARĂ A PAGINII

Vedere din spate

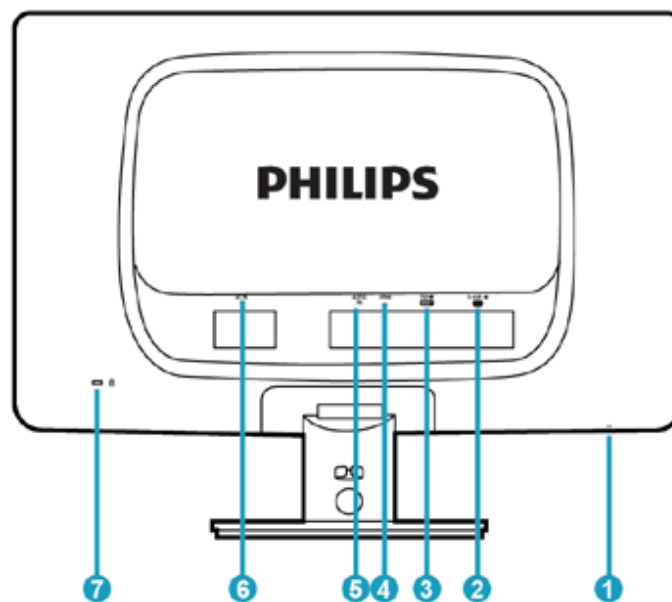

- 1 leșire cască
- 2 Intrare VGA
- 3 Intrare DVI-D
- 4 Intrare HDM
- 5 Intrare audio
- 6 Conector alimentare CA
- 7 Sistem antifurt Kensington

REVENIRE ÎN PARTEA SUPERIOARĂ A PAGINII

Optimizarea performanțelor

- Pentru performanțe optime, asigurați-vă că afișajul este setat la 1920x1080 la 60Hz.



Notă: *Setările curente ale afișajului pot fi testate prin apăsarea butonului 'OK', o singură dată. Setarea curentă a afișajului este indicată pe ecran, în reglajul principal, numit RESOLUTION (REZOLUȚIE).*

REVENIRE ÎN PARTEA SUPERIOARĂ A PAGINII

Descrierea produsului văzut
din față

Pachetul de accesorii

Conectarea la calculator

Pregătirea pentru utilizare

Optimizarea performanțelor

Baza de susținere

Conectarea la calculator

Pachetul de accesorii

Despachetați toate componentele.



Cordon de alimentare



cablu DVI (opțiune)



Cablul VGA



Pachet EDFU



Cablul video

[REVENIRE ÎN PARTEA SUPERIOARĂ A PAGINII](#)

Conectarea la calculator

1) Conectați ferm cablul de alimentare în spatele monitorului. (Monitorul Philips dispune de un cablu VGA pre-conectat pentru prima instalare.)

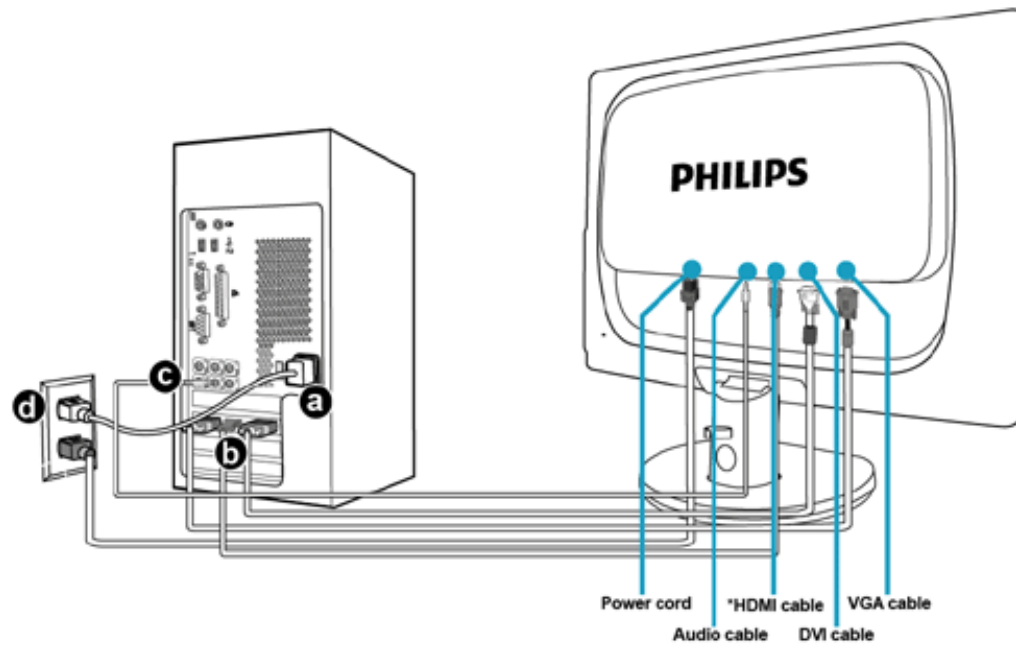
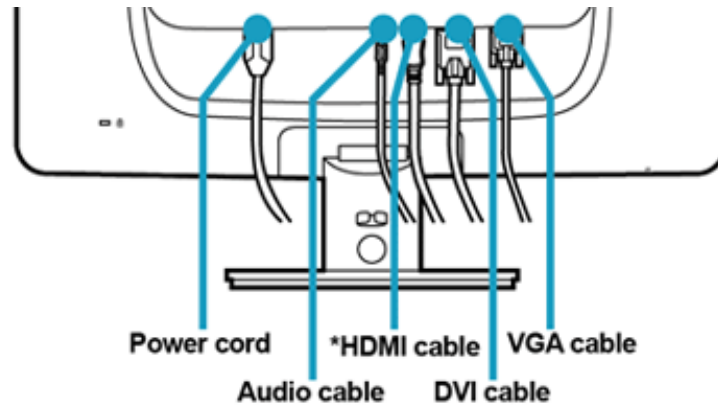

(a) Opriți calculatorul și deconectați cablul de alimentare al acestuia.

- (b) Conectați cablul de semnal al monitorului la conectorul video din partea posterioară a calculatorului.
- (c) Conectați cablul audio la portul audio de pe computer
- (d) Conectați cablurile de alimentare ale calculatorului și monitorului la o priză din apropiere.
- (e) Porniți calculatorul și monitorul. Dacă este afișată o imagine pe monitor, instalarea este finalizată.

REVENIRE ÎN PARTEA SUPERIOARĂ A PAGINII

Baza de susținere

Descrierea produsului văzut
din față

Pachetul de accesorii

Conectarea la calculator

Pregătirea pentru utilizare

Optimizarea performanțelor

Atașarea suportului

Detășarea suportului

Atașarea suportului

1) Așezați monitorul cu fața în jos pe o suprafață netedă, având grijă să evitați zgârierea sau deteriorarea ecranului.

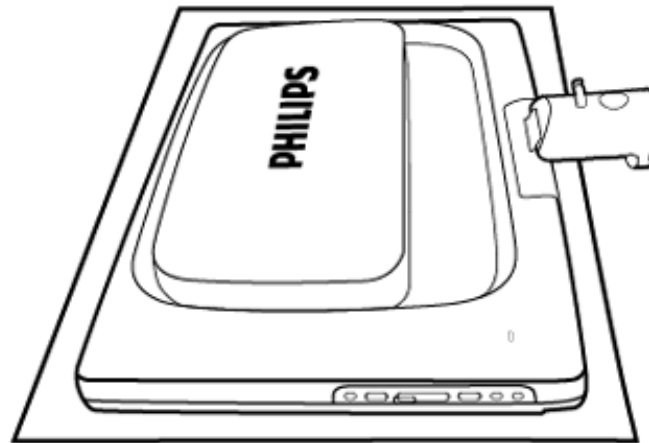

2) Țineți suportul monitorului cu ambele mâini și introduceți ferm suportul în coloană.

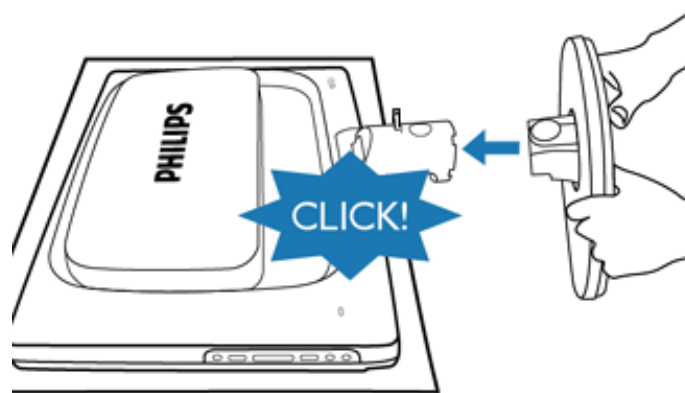

REVENIRE ÎN PARTEA SUPERIOARĂ A PAGINII

Detașarea suportului

Așezați fața monitorului pe o suprafață sigură, apăsați pe butonul de eliberare și trageți suportul din carcasa monitorului.

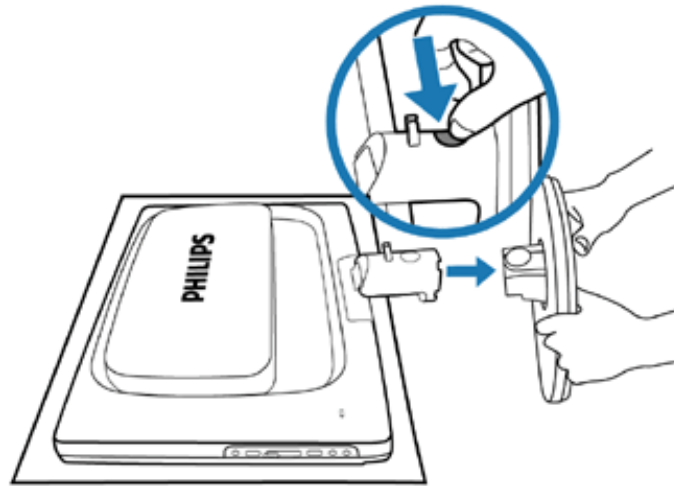

REVENIRE ÎN PARTEA SUPERIOARĂ A PAGINII

Monitorul LCD:

Descrierea produsului văzut
din față

Conectarea la calculator

Pregătirea pentru utilizare

Optimizarea performanțelor

Pregătirea pentru utilizare

Pregătirea pentru utilizare

Utilizați fișierul cu informații (.inf) pentru Windows® 98/2000/XP/Vista sau o versiune ulterioară

Funcția VESA DDC2B încorporată în monitoarele Philips acceptă cerințele Plug & Play pentru Windows® 98/2000/XP/Vista. Acest fișier cu informații (.inf) trebuie instalat pentru ca monitorul Philips să poată fi activat din caseta de dialog 'Monitor' din Windows® 98/2000/XP/Vista și să poată fi activată și aplicația Plug & Play. Procedura de instalare pentru sistemele Windows® 98, 2000, XP, și Vista este specificată după cum urmează.

Pentru Windows® 98

1. Porniți Windows® 98.
2. Executați clic pe butonul 'Start', plasați cursorul pe 'Settings' și executați clic pe 'Control Panel'.
3. Executați dublu clic pe pictograma 'Display'.
4. Selectați fila 'Settings', apoi executați clic pe 'Advanced...'
5. Apăsați butonul 'Monitor', plasați cursorul pe 'Change...', apoi executați clic pe 'Next'.
6. Selectați 'Display a list of all the drivers in a specific location, so you can choose the driver you want.', executați clic pe 'Next' și apoi pe 'Have Disk...'
7. Executați clic pe butonul 'Browse...', selectați unitatea corespunzătoare F: (unitatea CD-ROM), apoi executați clic pe butonul 'OK'.
8. Apăsați butonul 'OK', apoi selectați modelul dvs. de monitor și executați clic pe butonul 'Next'.
9. Apăsați butonul 'Finish', apoi butonul 'Close'.

Pentru Windows® 2000

1. Porniți Windows® 2000.
2. Executați clic pe butonul 'Start', plasați cursorul pe 'Settings' și executați clic pe 'Control Panel'.
3. Executați dublu clic pe pictograma 'Display'.
4. Selectați fila 'Settings', apoi executați clic pe 'Advanced...'

5. Selectați 'Monitor'.
 - Dacă butonul 'Properties' este dezactivat înseamnă că monitorul dvs. este configurat corespunzător. Opriti instalarea.
 - Dacă butonul 'Properties' este activat. Executați clic pe butonul 'Properties'. Parcurgeți etapele enumerate mai jos.
6. Executați clic pe 'Driver', apoi pe 'Update Driver...' și apăsați butonul 'Next'.
7. Selectați 'Display a list of the known drivers for this device so that I can choose a specific driver', executați clic pe 'Next' și apoi pe 'Have disk...'.
8. Executați clic pe butonul 'Browse...', apoi selectați unitatea corespunzătoare F: (unitatea CD-ROM).
9. Executați clic pe butonul 'Open', apoi pe butonul 'OK'.
10. Selectați modelul dvs. de monitor și executați clic pe butonul 'Next'.
11. Apăsați butonul 'Finish', apoi butonul 'Close'.
 - Dacă este afișată fereastra 'Digital Signature Not Found', executați clic pe butonul 'Yes'.

Pentru Windows® XP

1. Porniți Windows® XP.
2. Executați clic pe butonul 'Start', apoi pe 'Control Panel'.
3. Selectați și executați clic pe categoria 'Printers and Other Hardware'.
4. Executați clic pe articolul 'Display'.
5. Selectați fila 'Settings', apoi executați clic pe butonul 'Advanced'.
6. Selectați fila 'Monitor'.
 - Dacă butonul 'Properties' este dezactivat, înseamnă că monitorul dvs. este configurat corespunzător. Opriti instalarea.
 - Dacă butonul 'Properties' este activat, executați clic pe acesta.
 Parcurgeți etapele de mai jos.
7. Executați clic pe fila 'Driver', apoi pe butonul 'Update Driver...'.
8. Apăsați butonul radio 'Install from a list or specific location [advanced]' și apoi executați clic pe butonul 'Next'.
9. Selectați 'Don't Search. I will choose the driver to install'. Apoi executați clic pe butonul 'Next'.
10. Executați clic pe butonul 'Have disk...', apoi pe butonul 'Browse...' și selectați unitatea corespunzătoare F: (unitatea CD-ROM).
11. Executați clic pe butonul 'Open', apoi pe butonul 'OK'.
12. Selectați modelul dvs. de monitor și apăsați butonul 'Next'.
 - Dacă este afișat mesajul 'has not passed Windows® Logo testing to verify its compatibility with Windows® XP', executați clic pe butonul 'Continue Anyway'.
13. Executați clic pe butonul 'Finish', apoi pe butonul 'Close'.
14. Apăsați butonul 'OK', apoi apăsați butonul 'OK' din nou pentru a închide caseta de dialog 'Display_Properties'.

Pentru Windows® Vista

1. Porniți Windows®Vista.
2. Faceți clic pe butonul Start; selectați și faceți clic pe „Panou de Control” .
3. Selectați și faceți clic pe „Hardware și sunete” .
4. Alegeți „Manager dispozitive” și faceți clic pe „Actualizare drivere dispozitiv” .
5. Selectați „Monitor” , apoi faceți clic cu butonul din dreapta pe „Generic PnP Monitor”.
6. Faceți clic pe „Actualizare software de driver” .
7. Selectați „Răsfoire computer pentru software de driver”.
8. Faceți clic pe butonul „Răsfoire” și alegeți unitatea în care ați introdus discul. De exemplu: (Unitate CD-ROM:\\Lcd\\PC\\drivere\\).
9. Faceți clic pe butonul „Următorul” .
10. Așteptați câteva minute pentru a se instala driverul, apoi faceți clic pe butonul „Închidere” .

Dacă versiunea dvs. de Windows® 98/2000/XP/Vista este diferită sau dacă aveți nevoie de informații mai detaliate despre instalare, consultați Manualul utilizatorului pentru Windows® 98/2000/XP/Vista.

REVENIRE ÎN PARTEA SUPERIOARĂ A PAGINII

Descrierea afișajului pe ecran (OSD)
 Arborele afișajului pe ecran (OSD)

Afișajul pe ecran (OSD)

Descrierea afișajului pe ecran (OSD)

Ce este Afișajul pe ecran (OSD)?

Toate monitoarele cu cristale lichide marca Philips dispun de caracteristica OSD (afișarea reglajelor pe ecran). Acest lucru permite utilizatorului final selectarea funcțiilor monitorului direct de pe ecran, prin intermediul unei ferestre de instrucțiuni. Mai jos este prezentată o interfață OSD, ușor de utilizat:

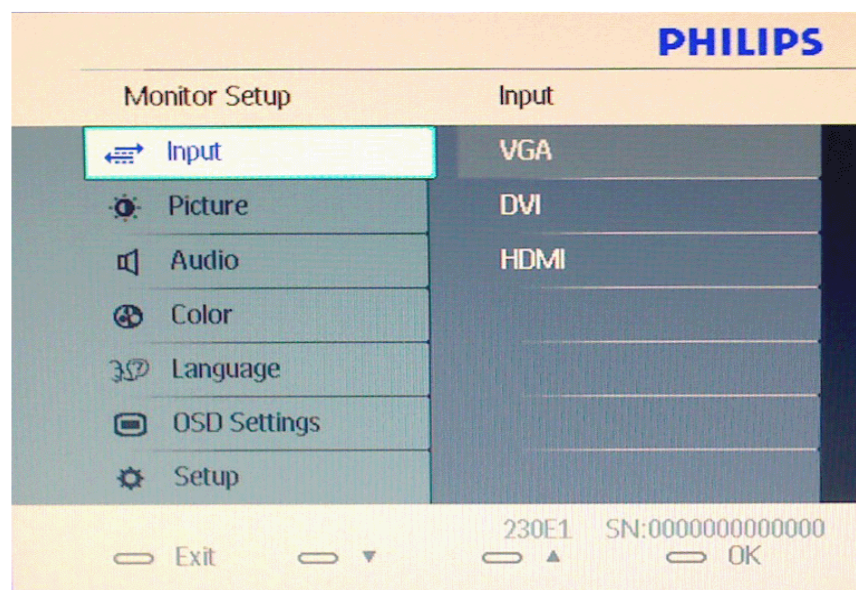

Instrucțiuni simple și elementare pentru tastele de control

În sistemul prezentat în imaginea de mai sus, utilizatorul poate apăsa butoanele ▲▼ de pe partea frontală a monitorului, pentru a deplasa cursorul, **OK** pentru a confirma o selecție sau modificare.

REVENIRE ÎN PARTEA SUPERIOARĂ A PAGINII

Arborele afișajului pe ecran (OSD)

Mai jos, este prezentată imaginea integrală a structurii afișajului pe ecran. Puteți consulta ulterior această imagine, în cazul în care veți dori să navigați între diferitele ajustări.

Main menu	Sub menu
Input	VGA
	DVI
	HDMI
Picture	Picture Format — Wide screen, 4:3
	Brightness
	Contrast
	SmartContrast — On, Off
	Gamma — 1.8, 2.0, 2.2, 2.4, 2.6
Audio	Stand Alone — On, Off
	Mute — On, Off
Color	Color Temp. — 5000K, 6500K, 7500K, 8200K, 9300K, 11500K
	sRGB
	User Define <ul style="list-style-type: none"> Red Green Blue
Language	— English, Español, Français, Deutsch, Italiano, Português, Русский, 简体中文, Türkçe
OSD Setting	Horizontal
	Vertical
	Transparency — Off, 1, 2, 3, 4
	OSD Time out — 5, 10, 20, 30, 60
Setup	Power LED — 0, 1, 2, 3, 4
	Over Scan
	H.Position — 0~100
	V.Position — 0~100
	Phase — 0~100
	Clock — 0~100

- Resolution Notification — On, Off
- Reset — Yes, No
- Information

(Notes: OverScan function only can be available in HDMI)

Notificarea rezoluției

Acest monitor este conceput pentru performanțe optime la rezoluția sa nativă, 1920 x 1080@60Hz. Dacă monitorul este pornit și este setat la o altă rezoluție, pe ecran se afișează o alertă: Folosiți 1920 x 1080@60Hz pentru cele mai bune rezultate.

Afișarea alertei privind rezoluția nativă poate fi dezactivată din Setup în meniul OSD (On Screen Display).

REVENIRE ÎN PARTEA SUPERIOARĂ A PAGINII

Centre de asistență pentru clienți & Garanție

SELECȚAȚI ȚARA/REGIUNEA DVS. PENTRU A TRECE ÎN REVISTĂ DETALIILE CU PRIVIRE LA ACOPERIREA PREVĂZUTĂ PRIN GARANȚIE

EUROPA DE VEST: Austria Belgia Danemarca Elveția Franța Germania Grecia
Finlanda Irlanda Italia Luxemburg Marea Britanie Norvegia Olanda Portugalia Suedia
Spania

EUROPA DE EST: Cehia Polonia Rusia Turcia Slovacia Slovenia Ungaria

AMERICA LATINĂ: Antile Argentina Brazilia Chile Columbia Mexic Paraguay Peru
Uruguay Venezuela

AMERICA DE NORD: Canada S.U.A.

PACIFIC: Australia Noua Zeelandă

ASIA: Bangladesh China Coreea Filipine Hong Kong India Indonezia Japonia Malaysia
Pakistan Singapore Taiwan Thailanda

AFRICA: Africa de Sud Maroc

ORIENTUL MIJLOCIU: Dubai Egipt

Garanția Philips F1rst Choice

Vă mulțumim pentru achiziționarea acestui monitor Philips.



Toate monitoarele Philips sunt proiectate și fabricate la cele mai înalte standarde, clienții noștri beneficiind de performanțe excelente, ușurință în utilizare și instalare facilă. Dacă vă confrunțați cu dificultăți la instalarea sau utilizarea acestui produs, contactați serviciul de asistență pentru clienți Philips, pentru a beneficia de garanția Philips F1rst Choice. Acest pachet de garanție pe 3 ani vă dă dreptul la înlocuirea monitorului dvs. în cazul unor defecte sau vicii de fabricație. Philips va încerca să vă înlocuiască monitorul în 48 de ore de la primirea apelului.

Ce este acoperit de garanție?

Garanția Philips F1rst Choice este valabilă în Andorra, Austria, Belgia, Cipru, Danemarca, Elveția, Franța, Germania, Grecia, Finlanda, Irlanda, Italia, Liechtenstein, Luxemburg, Monaco, Norvegia, Polonia, Olanda, Portugalia, Regatul Unit al Marii Britanii, Spania și Suedia, numai pentru monitoarele proiectate, fabricate, aprobate și/sau autorizate pentru a fi utilizate în aceste țări.

Garanția este valabilă de la data de achiziție a monitorului. *Timp de 3 ani începând din acel moment*, monitorul dvs. va putea fi înlocuit cu un model cu performanțe cel puțin echivalente, în cazul apariției unor defecte acoperite prin prezenta garanție.

Monitorul înlocuitor va rămâne în proprietatea dvs., iar Philips va păstra monitorul original/defect. Pentru monitorul înlocuitor, perioada de garanție rămâne echivalentă cu cea pentru monitorul original, respectiv 36 de luni de la data de achiziție a monitorului original.

Ce nu este acoperit de garanție?

Garanția Philips F1rst Choice se aplică numai dacă produsul este utilizat corespunzător, conform instrucțiunilor și în scopul în care a fost proiectat. Garanția poate fi invocată numai la prezentarea facturii sau chitanței în original, care să indice data achiziției, numele dealer-ului, numărul modelului și numărul de serie al produsului.

Este posibil ca garanția Philips F1rst Choice să nu se aplice dacă:

- Documentele au fost modificate în orice fel sau au devenit ilizibile;
- Numărul modelului sau numărul de serie al produsului a fost modificat, șters, eliminat sau a

devenit ilizibil;

- Au fost executate reparații sau modificări ale produsului de către persoane sau unități de service neautorizate;
- Defectele au fost cauzate de accidente, inclusiv, dar nelimitându-se la descărcări electrice, incendii sau expunere la apă, utilizare necorespunzătoare sau neglijență;
- Problemele de recepție sunt cauzate de transmisia necorespunzătoare a semnalului sau sisteme de recepție exterioare unității (cablu sau antenă);
- Defectele cauzate de suprasolicitarea sau utilizarea necorespunzătoare a monitorului;
- Produsul necesită modificări sau adaptări pentru a putea fi compatibil cu standardele locale din țările pentru care acesta nu a fost proiectat, fabricat, aprobat și/sau autorizat în prealabil. Prin urmare, trebuie să verificați întotdeauna dacă un produs este destinat sau nu utilizării într-o anumită țară.
- Rețineți că garanția Philips F1rst Choice nu se aplică pentru produsele care nu au fost proiectate, fabricate, aprobate și/sau autorizate în prealabil pentru a fi utilizate în țările în care acest tip de garanție este valabil. În aceste cazuri, se aplică condițiile specificate pentru garanția globală Philips.

La o distanță de numai un clic

Dacă apar probleme, este recomandabilă citirea atentă a instrucțiunilor de operare, sau accesarea sitului www.philips.com/support, pentru informații adiționale.

La o distanță de numai un apel telefonic

Pentru evitarea neplăcerilor, este recomandabilă citirea atentă a instrucțiunilor de operare, sau accesarea sitului www.philips.com/support, pentru informații adiționale, anterior contactării biroului de relații cu clienții Philips.

În scopul rezolvării rapide a problemei, vă rugăm să pregătiți următoarele informații, anterior contactării biroului de relații cu clienții Philips:

- numărul tipului/modelului Philips
- numărul de serie Philips
- data achiziționării (poate fi solicitată o copie după factură)
- tipul de procesor al calculatorului:
 - 286/386/486/Pentium Pro/ Memorie internă
 - sistemul de operare (Windows, DOS, OS/2, Apple Macintosh)
 - Fax/Modem/program de internet?
- Alte carduri instalate

Disponibilitatea următoarelor informații ajută și la rapiditatea procesării solicitării dumneavoastră:

- dovada achiziționării în care să se precizeze: data achiziționării, numele dealerului, modelul

și seria produsului.

- Adresa completă de unde monitorul defect va fi ridicat și înlocuit cu unul nou.

Birourile de relații cu publicul Philips se pot găsi peste tot în lume. Faceți clic aici pentru a accesa [Informații de Contact F1rst Choice](#).

Alternativ, ne puteți găsi prin:

accesarea sitului: <http://www.philips.com/support>

Informații de Contact F1rst Choice

Țara	Cod	Număr telefon	Tarif
Austria	+43	0810 000206	€ 0.07
Belgium	+32	078 250851	€ 0.06
Denmark	+45	3525 8761	Tarif apel local
Finland	+358	09 2290 1908	Tarif apel local
France	+33	082161 1658	€ 0.09
Germany	+49	01803 386 853	€ 0.09
Greece	+30	00800 3122 1223	Fără taxe
Ireland	+353	01 601 1161	Tarif apel local
Italy	+39	840 320 041	€ 0.08
Luxembourg	+352	26 84 30 00	Tarif apel local
The Netherlands	+31	0900 0400 063	€ 0.10
Norway	+47	2270 8250	Tarif apel local
Poland	+48	0223491505	Tarif apel local
Portugal	+351	2 1359 1440	Tarif apel local
Spain	+34	902 888 785	€ 0.10
Sweden	+46	08 632 0016	Tarif apel local
Switzerland	+41	02 2310 2116	Tarif apel local
United Kingdom	+44	0207 949 0069	Tarif apel local

Garanția dumneavoastră în Europa Centrală și de Est

Stimate client,

vă mulțumim pentru achiziționarea acestui produs marca Philips, proiectat și manufacturat la cele mai înalte standarde de calitate. În cazul în care, din nefericire, apare o problemă la acest produs, Philips garantează reparația cu manoperă și piese de schimb gratis, pentru o perioadă de 36 de luni din data achiziționării.

Condiții de garanție

Prezenta Garanție Philips pentru Europa Centrală și de Est este aplicabilă în Republica Cehă, Ungaria, Slovacia, Slovenia, Rusia și Turcia, exclusiv pentru monitoarele originale, proiectate, produse, aprobate și/sau autorizate pentru a fi utilizate în aceste țări.

Garanția este aplicabilă din data achiziționării monitorului. *Timp de trei ani din acest moment*, monitorul va beneficia de service, în cazul apariției unor defecțiuni acoperite de garanție.

Cazuri pentru care garanția nu este aplicabilă

Garanția Philips este aplicabilă cu condiția ca produsul să fie manipulat corespunzător, în scopul pentru care a fost proiectat, conform instrucțiunilor de utilizare și pe baza prezentării facturii originale sau bonului de casă, care să ateste data achiziționării, denumirea dealerului, modelul și seria produsului.

Garanția Philips nu se aplică dacă:

- documentele au fost modificate în orice mod sau au devenit ilizibile;
- numerele de pe produs (numărul produsului și numărul modelului) au fost modificate, șterse, eliminate sau au devenit ilizibile
- au fost executate reparații, modificări sau alterări ale produsului de către centre de service sau persoane neautorizate;
- au fost cauzate daune prin accidente, inclusiv, dar fără a se limita la accidente prin descărcări electrice, inundații, incedii, utilizare necorespunzătoare sau neglijență.
- Probleme cu recepția, provocate de starea semnalului, sau de sisteme de cablu sau antenă exterioare aparatului;
- Defecte provocate de utilizarea necorespunzătoare a monitorului;
- Atunci când produsul necesită modificări sau improvizații pentru a fi adaptat standardelor tehnice locale sau naționale, în țări pentru care produsul nu a fost proiectat, manufacturat, aprobat și/sau autorizat. Din acest motiv, este necesară verificarea compatibilității produsului

cu țara în care urmează a fi utilizat.

Trebuie avut în vedere faptul că produsul nu este considerat ca fiind defect și acoperit de prezenta garanție în cazul în care a fost necesară efectuarea de modificări pentru a fi adaptat standardelor tehnice locale sau naționale, în țări pentru care produsul nu a fost proiectat și/sau produs. Din acest motiv, este necesară verificarea compatibilității produsului cu țara în care urmează a fi utilizat.

La o distanță de numai un clic

Dacă apar probleme, este recomandabilă citirea atentă a instrucțiunilor de operare, sau accesarea sitului www.philips.com/support, pentru informații adiționale.

La o distanță de numai un apel telefonic

Pentru a se evita neplăcerile, vă sfătuim să citiți cu atenție instrucțiunile de utilizare, anterior contactării dealerilor noștri sau Centrelor de Informații

În cazul în care produsul Philips nu funcționează corespunzător, sau este defect, contactați reprezentantul local Philips, sau direct [Centrele Philips de Informații și Service pentru Clienți](#)

Website: <http://www.philips.com/support>

Consumer Information Centers

Antilles Argentina Australia Bangladesh Brasil Canada Chile China Colombia Belarus
Bulgaria Croatia Czech Republic Estonia Dubai Hong Kong Hungary India Indonesia
Korea Latvia Lithuania Malaysia Mexico Morocco New Zealand Pakistan Paraguay
Peru Philippines Romania Russia Serbia & Montenegro Singapore Slovakia Slovenia
South Africa Taiwan Thailand Turkey Ukraine Uruguay Venezuela

Eastern Europe

BELARUS

Technical Center of JV IBA
M. Bogdanovich str. 155
BY - 220040 Minsk
Tel: +375 17 217 33 86

BULGARIA

LAN Service
140, Mimi Balkanska Str.
Office center Translog
1540 Sofia, Bulgaria
Tel: +359 2 960 2360
www.lan-service.bg

CZECH REPUBLIC

General Consumer Information Center
800 142100

Xpectrum
Lu.ná 591/4
CZ - 160 00 Praha 6 Tel: 800 100 697
Email: info@xpectrum.cz
www.xpectrum.cz

CROATIA

Renoprom d.o.o.
Mlinska 5, Strmec
HR - 41430 Samobor
Tel: +385 1 333 0974

ESTONIA

FUJITSU SERVICES OU
Akadeemia tee 21G
EE-12618 Tallinn
Tel: +372 6519900
www.ee.invia.fujitsu.com

HUNGARY

General Consumer Information Center
0680018544 (Local call tariff)

Serware Szerviz
Vizimolnár u. 2-4
HU - 1031 Budapest
Tel: +36 1 2426331
Email: inbox@serware.hu
www.serware.hu

HUNGARY

General Consumer Information Center
0680018544 (Local call tariff)

Profi Service Center Ltd.
123 Kulso-Vaci Street ,
H-1044 Budapest (Europe Center)
Hungary

Tel: +36 1 814 8080
m.andras@psc.hu

LATVIA

ServiceNet LV
Jelgavas iela 36
LV - 1055 Riga,
Tel: +371 7460399
Email: serviss@servicenet.lv

LITHUANIA

ServiceNet LT
Gaiziunu G. 3
LT - 3009 KAUNAS
Tel: +370 7400088
Email: servisas@servicenet.lt
www.servicenet.lt

ROMANIA

Blue Ridge Int'l Computers SRL
115, Mihai Eminescu St., Sector 2
RO - 020074 Bucharest
Tel: +40 21 2101969

SERBIA & MONTENEGRO

Tehnicom Service d.o.o.
Viline vode bb
Slobodna zona Beograd , L12/4
Belgrade 11000
Tel. +381 11 2070 664
Serbia

SLOVAKIA

General Consumer Information Center
0800004551

Datalan Servisne Stredisko
Puchovska 8
SK - 831 06 Bratislava
Tel: +421 2 49207155
Email: servis@datalan.sk

SLOVENIA

PC HAND

Brezovce 10

SI - 1236 Trzin

Tel: +386 1 530 08 24

Email: servis@pchand.si

RUSSIA

Tel: +7 095 961-1111

Tel: 8-800-200-0880

Website: www.philips.ru

TURKEY

Türk Philips Ticaret A.S.

Yukari Dudullu Org.San.Bolgesi

2.Cadde No:22

34776-Umraniye/Istanbul

Tel: (0800)-261 33 02

UKRAINE

Comel

Shevchenko street 32

UA - 49030 Dnepropetrovsk

Tel: +380 562320045

www.csp-comel.com

Latin America

ANTILLES

Philips Antillana N.V.
Kaminda A.J.E. Kusters 4
Zeelandia, P.O. box 3523-3051
Willemstad, Curacao
Phone: (09)-4612799
Fax : (09)-4612772

ARGENTINA

Philips Antillana N.V.
Vedia 3892 Capital Federal
CP: 1430 Buenos Aires
Phone/Fax: (011)-4544 2047

BRASIL

Philips da Amazônia Ind. Elet. Ltda.
Rua Verbo Divino, 1400-São Paulo-SP
CEP-04719-002
Phones: 11 21210203 -São Paulo & 0800-701-0203-Other Regions without São Paulo City

CHILE

Philips Chilena S.A.
Avenida Santa Maria 0760
P.O. box 2687 Santiago de Chile
Phone: (02)-730 2000
Fax : (02)-777 6730

COLOMBIA

Industrias Philips de Colombia
S.A.-Division de Servicio
CARRERA 15 Nr. 104-33
Bogota, Colombia
Phone:(01)-8000 111001 (toll free)
Fax : (01)-619-4300/619-4104

MEXICO

Consumer Information Centre
Norte 45 No.669
Col. Industrial Vallejo
C.P.02300, -Mexico, D.F.
Phone: (05)-3687788 / 9180050462
Fax : (05)-7284272

PARAGUAY

Av. Rca. Argentina 1780 c/Alfredo Seiferheld
P.O. Box 605
Phone: (595 21) 664 333
Fax: (595 21) 664 336
Customer Desk:
Phone: 009 800 54 1 0004

PERU

Philips Peruana S.A.
Customer Desk
Comandante Espinar 719
Casilla 1841
Limab18
Phone: (01)-2136200
Fax : (01)-2136276

URUGUAY

Rambla O'Higgins 5303 Montevideo
Uruguay
Phone: (598) 619 66 66
Fax: (598) 619 77 77
Customer Desk:
Phone: 0004054176

VENEZUELA

Industrias Venezolanas Philips S.A.
Apartado Postal 1167
Caracas 1010-A
Phone: (02) 2377575
Fax : (02) 2376420

Canada

CANADA

Philips Electronics Ltd.
281 Hillmount Road
Markham, Ontario L6C 2S3
Phone: (800) 479-6696

Pacific

AUSTRALIA

Philips Consumer Electronics
Consumer Care Center
Level 1, 65 Epping Rd
North Ryde NSW 2113
Phone: 1300 363 391
Fax : +61 2 9947 0063

NEW ZEALAND

Philips New Zealand Ltd.
Consumer Help Desk
2 Wagener Place, Mt.Albert
P.O. box 1041
Auckland
Phone: 0800 477 999 (toll free)
Fax : 0800 288 588

Asia

BANGLADESH

Philips Service Centre
100 Kazi Nazrul Islam
Avenue Kawran Bazar C/A
Dhaka-1215
Phone: (02)-812909
Fax : (02)-813062

CHINA

SHANGHAI
Rm 1007, Hongyun Building, No. 501 Wuning road,
200063 Shanghai P.R. China
Phone: 4008 800 008
Fax: 21-52710058

HONG KONG

Philips Electronics Hong Kong Limited
Consumer Service
Unit A, 10/F. Park Sun Building
103-107 Wo Yi Hop Road
Kwai Chung, N.T.
Hong Kong
Phone: (852)26199663
Fax: (852)24815847

INDIA

Phone: 91-20-712 2048 ext: 2765
Fax: 91-20-712 1558

BOMBAY
Philips India
Customer Relation Centre
Bandbox House
254-D Dr. A Besant Road, Worli
Bombay 400 025

CALCUTTA
Customer Relation Centre
7 Justice Chandra Madhab Road
Calcutta 700 020

MADRAS
Customer Relation Centre
3, Haddows Road
Madras 600 006

NEW DELHI
Customer Relation Centre
68, Shivaji Marg
New Dehli 110 015

INDONESIA

Philips Group of Companies in Indonesia
Consumer Information Centre
Jl. Buncit Raya Kav. 99-100
12510 Jakarta
Phone: (021)-7940040 ext: 2100
Fax : (021)-794 7511 / 794 7539

KOREA

Philips Consumer Service
Jeong An Bldg. 112-2
Banpo-dong, Seocho-Ku
Seoul, Korea
Customer Careline: 080-600-6600
Phone: (02) 709-1200
Fax : (02) 595-9688

MALAYSIA

After Market Solutions Sdn Bhd,
Philips Authorised Service Center,
Lot 6, Jalan 225, Section 51A,
46100 Petaling Jaya,
Selangor Darul Ehsan,
Malaysia.
Phone: (603)-7954 9691/7956 3695
Fax: (603)-7954 8504
Customer Careline: 1800-880-180

PAKISTAN

Philips Consumer Service
Mubarak manzil,
39, Garden Road, Saddar,
Karachi-74400
Tel: (9221) 2737411-16
Fax: (9221) 2721167
E-mail: care@philips.com
Website: www.philips.com.pk

PHILIPPINES

PHILIPS ELECTRONICS & LIGHTING, INC.
Consumer Electronics
48F PBCOM tower
6795 Ayala Avenue cor VA Rufino St.
Salcedo Village
1227 Makati City, PHILS
Phone: (02)-888 0572, Domestic Toll Free: 1-800-10-PHILIPS or 1-800-10-744 5477
Fax: (02)-888 0571

SINGAPORE

Accord Customer Care Solutions Ltd
Authorized Philips Service Center
Consumer Service
620A Lorong 1 Toa Rayoh
Singapore 319762
Tel: +65 6882 3999
Fax: +65 6250 8037

TAIWAN

Philips Taiwan Ltd.
Consumer Information Centre
13F, No. 3-1 Yuan Qu St., Nan Gang Dist.,
Taipei 115, Taiwan
Phone: 0800-231-099
Fax : (02)-3789-2641

THAILAND

Philips Electronics (Thailand) Ltd.
26-28th floor, Thai Summit Tower
1768 New Petchburi Road
Khwaeng Bangkapi, Khet Huaykhwang
Bangkok10320 Thailand
Tel: (66)2-6528652
E-mail: cic Thai@philips.com

Africa

MOROCCO

Philips Electronique Maroc
304,BD Mohamed V
Casablanca
Phone: (02)-302992
Fax : (02)-303446

SOUTH AFRICA

PHILIPS SA (PTY) LTD
Customer Care Center
195 Main Road
Martindale, Johannesburg
P.O. box 58088
Newville 2114
Telephone: +27 (0) 11 471 5194
Fax: +27 (0) 11 471 5123
E-mail: customercare.za@philips.com

Middle East

DUBAI

Philips Middle East B.V.
Consumer Information Centre
P.O.Box 7785
DUBAI
Phone: (04)-335 3666
Fax : (04)-335 3999

Garanția internațională

Stimate client,

Vă mulțumim pentru achiziționarea acestui produs Philips, care a fost proiectat și fabricat la cele mai înalte standarde de calitate.

Dacă se întâmplă ceva cu acest produs, Philips garantează înlocuirea componentelor și manoperă gratuite, indiferent de țara în care produsul este reparat, pe o perioadă de 12 luni de la data achiziției. Această garanție internațională Philips vine în completarea obligațiilor de garanție națională față de dvs. Această garanție completează obligațiile distribuitorilor și companiei Philips din țara de achiziție și nu afectează drepturile dvs. statutare de client.

Garanția Philips se aplică dacă produsul este manevrat corespunzător și utilizat în scopul pentru care a fost proiectat, în conformitate cu instrucțiunile de operare și dacă este prezentată factura sau chitanța în original, care să ateste data achiziției, numele distribuitorului, numărul produsului și numărul modelului.

Garanția Philips nu se aplică dacă:

- documentele au fost modificate în orice mod sau au devenit ilizibile;
- numerele de pe produs (numărul produsului și numărul modelului) au fost modificate, șterse, eliminate sau au devenit ilizibile
- au fost executate reparații, modificări sau alterări ale produsului de către centre de service sau persoane neautorizate;
- au fost cauzate daune prin accidente, inclusiv, dar fără a se limita la accidente prin descărcări electrice, inundații, incedii, utilizare necorespunzătoare sau neglijență.

Rețineți că produsul nu este considerat defect în conformitate cu această garanție, dacă sunt necesare modificări astfel încât acesta să corespundă standardelor tehnice locale sau naționale din țări pentru care produsul nu a fost proiectat și/sau fabricat inițial. Prin urmare, verificați întotdeauna dacă un produs poate fi utilizat într-o anumită țară.

În cazul în care produsul dvs. Philips nu funcționează corespunzător sau este defect, contactați distribuitorul Philips. Dacă aveți nevoie de service atunci când vă aflați în altă țară, Serviciul de asistență pentru clienți Philips din țara respectivă (ale cărui numere de telefon și de fax le puteți găsi în această broșură) vă poate furniza adresa unui distribuitor local.

Pentru a evita eventualele inconveniențe, vă recomandăm să citiți cu atenție instrucțiunile de operare înainte de a contacta distribuitorul. Dacă aveți întrebări la care distribuitorul nu vă poate răspunde sau orice alte întrebări, contactați telefonic [Centrele de informare pentru clienți Philips](#)

sau consultați

site-ul Web: <http://www.philips.com>

Garanția Philips F1rst Choice(S.U.A.)

Vă mulțumim pentru achiziționarea acestui monitor Philips.



Toate monitoarele Philips sunt proiectate și fabricate la standarde ridicate, oferind performanțe de înaltă calitate și facilitare în utilizare și instalare. Dacă întâmpinați dificultăți la instalarea sau utilizarea acestui produs, contactați direct compania Philips, pentru a beneficia de garanția dvs. Philips F1rst Choice. Prin această garanție cu durata de trei ani, de la data achiziției, aveți dreptul la un model înlocuitor, care vă va fi furnizat la domiciliu în 48 de ore de la primirea apelului dvs. Dacă aveți vreo problemă cu monitorul dvs. în al doilea sau al treilea an de la data achiziției, acesta va fi reparat de Philips după ce este trimis în prealabil la furnizorul de service, pe cheltuiala dvs., și vă va fi returnat în termen de 5 zile lucrătoare, fără a se percepe taxe.

GARANȚIE LIMITATĂ (Monitor pentru calculator)

Executați clic aici pentru a accesa [Cardul de înregistrare pentru garanție.](#)

Manoperă gratuită - 3 ani / Service gratuit pentru componente - 3 ani / Înlocuire - 1 an*

**Produsul va fi înlocuit cu o unitate nouă sau cu o unitate recondiționată cu funcționalitate identică cu una nouă, în interval de două zile lucrătoare, în primul an de la data achiziției. Acest produs trebuie transportat pentru service pe cheltuiala dvs. în al doilea și al treilea an de la data achiziției.*

CINE BENEFICIAZĂ DE ACOPERIRE?

Pentru a beneficia de service în perioada de garanție, trebuie să aveți documentul de achiziție doveditor. Este considerat document doveditor o chitanță de vânzare sau un alt document care să demonstreze că dvs. ați achiziționat produsul. Anexați acest document la manualul utilizatorului și păstrați-le la îndemână.

CE INTRĂ SUB INCIDENȚA ACOPERIRII?

Acoperirea prevăzută de garanție începe din ziua în care achiziționați produsul. *Timp de trei ani de la data achiziției*, toate componentele vor fi reparate sau înlocuite, iar manopera este gratuită. *După trei ani de la data achiziției*, va trebui să plătiți reparația sau înlocuirea componentelor, precum și toate costurile de manoperă.

Toate componentele, inclusiv cele reparate și înlocuite, sunt acoperite numai pe perioada de garanție pentru produsul original. La expirarea garanției pentru produsul original, expiră și garanția pentru toate produsele și componentele înlocuite sau reparate.

CE NU FACE OBIECTUL ACOPERIRII?

Garanția dvs. nu acoperă:

- cheltuielile cu manopera pentru instalarea sau configurarea produsului, reglarea controalelor pentru produs și instalarea sau repararea de sisteme de antenă externe produsului.
- repararea produsului și/sau înlocuirea pieselor din cauza utilizării necorespunzătoare, a accidentelor, a reparațiilor efectuate de persoane neautorizate sau a altor cauze care nu pot fi controlate de Philips Consumer Electronics.
- probleme de recepție cauzate de condițiile sau cablul sau antena pentru semnal, externe unității.
- modificarea sau adaptarea unui produs pentru operare în altă țară decât cea pentru care a fost proiectat, fabricat, aprobat și/sau autorizat, sau repararea produselor defectate în urma unor astfel de modificări.
- daunele incidentale sau subsidiare datorate produsului. (Unele state nu permit excluderea daunelor incidentale sau subsidiare, prin urmare, este posibil ca excluderea menționată mai sus să nu se aplice în cazul dvs. Aceasta include, fără a se limita la acestea, materialele preînregistrate, cu drepturi de autor sau fără drepturi de autor.)
- numerele de pe produs (numărul produsului și numărul modelului) au fost modificate, șterse, eliminate sau au devenit ilizibile

Unde ESTE DISPONIBIL SERVICE-UL?

Service-ul în perioada de garanție este disponibil în toate țările în care produsul este distribuit oficial de către Philips Consumer Electronics. În țările în care Philips Consumer Electronics nu distribuie produsul, centrul de service Philips local va încerca să furnizeze service (deși, este posibil să apară întârzieri, dacă manualele tehnice și piesele de schimb nu sunt disponibile imediat).

De unde POT AFLA INFORMAȚII SUPPLEMENTARE?

Pentru informații suplimentare, contactați Centrul de asistență pentru clienți Philips, la numerele de telefon (877) 835-1838 (numai pentru clienții S.U.A.) sau (919) 573-7855.

Înainte de a solicita service...

Consultați manualul utilizatorului înainte de a solicita service. Reglările controalelor prezentate în acest manual vă pot scuti de un apel la centrul de service.

PENTRU A OBȚINE SERVICE ÎN S.U.A., PUERTO RICO SAU INSULELE VIRGINE (S.U.A.)...

Contactați Centrul de asistență pentru clienți Philips la numerele de telefon menționate mai jos, pentru asistență pentru produs și proceduri legate de furnizarea service-ului:

Centrul de asistență pentru clienți Philips

(877) 835-1838 sau (919) 573-7855

(În S.U.A., Puerto Rico și Insulele Virgine S.U.A., toate garanțiile implicite, inclusiv garanțiile implicite de vandabilitate și adecvare pentru un anumit scop, sunt limitate la durata acestei garanții exprese. Dar, deoarece unele state nu permit limitări ale duratei pentru garanția implicită, este posibil ca această limitare să nu se aplice în cazul dvs.)

PENTRU A OBȚINE SERVICE ÎN PERIOADA DE GARANȚIE ÎN CANADA...

Contactați compania Philips la numărul:

(800) 479-6696

Depozitul Philips Canada și toate centrele de service autorizate ale acestuia oferă componente și manoperă gratuite timp de trei ani.

(În Canada, această garanție este oferită în locul tuturor celorlalte tipuri de garanții. Nu există alte garanții exprese sau implicite, inclusiv garanții implicite de vandabilitate sau de adecvare pentru un anumit scop. Compania Philips nu este responsabilă în nici un caz pentru eventualele daune directe, indirecte, speciale, incidentale sau subsidiare, indiferent de modul în care survin, chiar dacă este înștiințată de posibilitatea apariției unor astfel de daune.)

REȚINEȚI!... Notăți mai jos numerele de model și de serie înscrise pe produs.

NR. MODEL _____

NR. DE SERIE _____

Această garanție vă conferă anumite drepturi legale. Puteți beneficia și de alte drepturi, în funcție de stat/provincie.

Înainte de a contacta compania Philips, pregătiți următoarele informații, astfel încât problema dvs. să poată fi soluționată rapid.

- Numărul modelului Philips
- Numărul de serie Philips
- Data achiziției (Este posibil să vă fie solicitată o copie a documentului de achiziție.)
- Procesorul calculatorului:
 - 286/386/486/Pentium Pro/Memorie internă
 - Sistemul de operare (Windows, DOS, OS/2, Apple Macintosh)
 - Fax/Modem/Programe pentru Internet?
- Alte plăci instalate
Furnizarea informațiilor menționate mai jos va determina, de asemenea, rezolvarea rapidă a problemei:
- Documentul doveditor pentru achiziție, pe care să fie menționate: data achiziției, numele distribuitorului, numărul modelului și numărul de serie al produsului.
- Adresa completă la care trebuie livrat modelul înlocuitor.

Un simplu apel telefonic

Birourile pentru clienți Philips sunt răspândite în întreaga lume. În SUA, puteți contacta serviciul service Philips de luni până vineri, între 8:00 AM-9:00 PM Eastern Time (ET) și sâmbătă între orele 10:00 AM-5:00 PM ET folosind unul dintre numerele de telefon de contact.

Pentru mai multe informații și alte produse Philips, vizitați site-ul nostru Web la adresa:

site-ul Web: <http://www.philips.com>

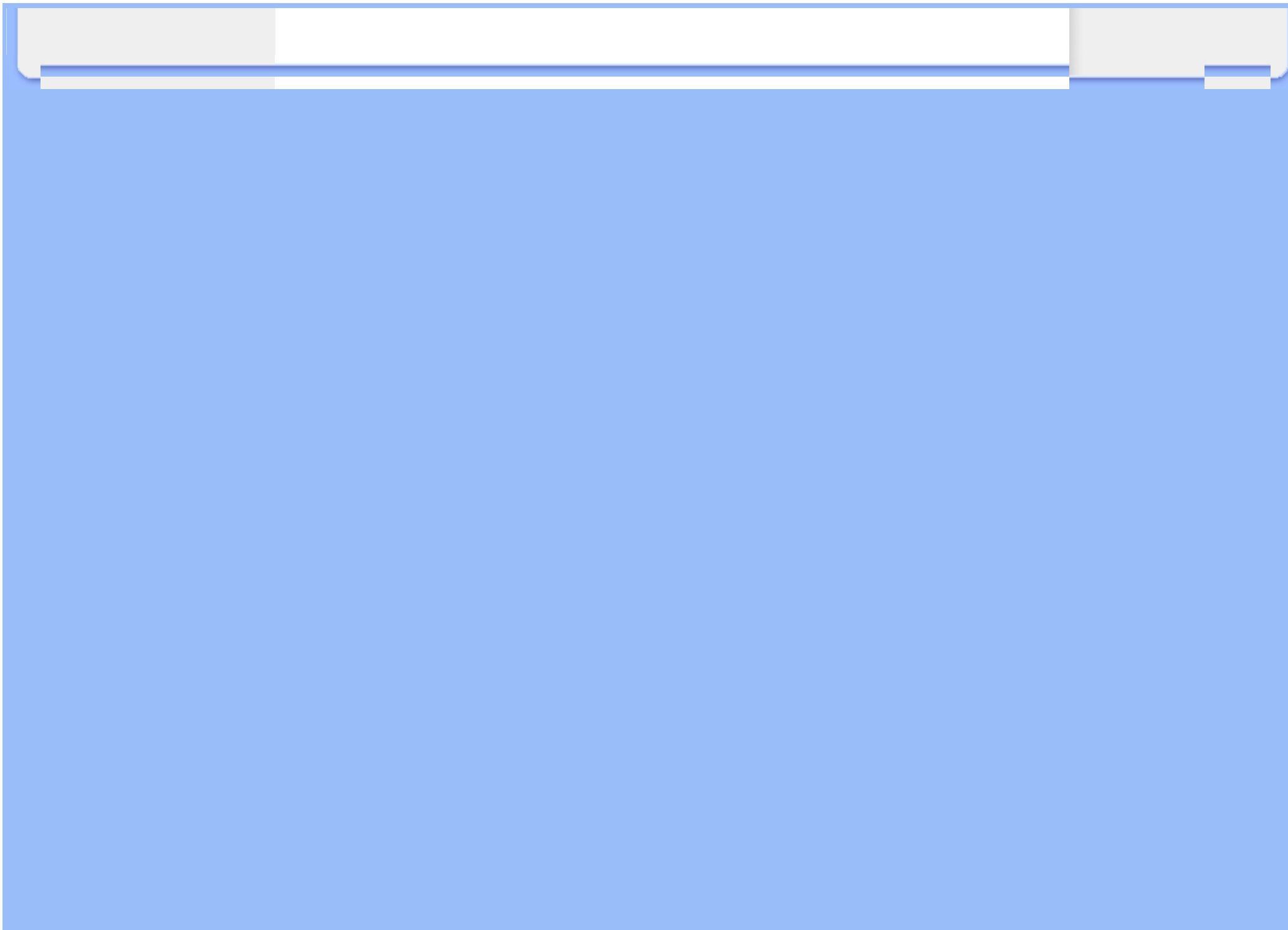

Glosar

A Ă Â B C D E F G H I Î J K L M N O P R S Ș T Ț U V X Z W

A

Active matrix (Matricea activă)

Este un tip de structură de afișaj cu cristale lichide, în care, fiecărui pixel îi este atașat un tranzistor de comutare, pentru controlul tensiunii de pornire/oprire. Astfel, se obține un afișaj mai strălucitor și mai clar, cu un unghi de vizionare mai larg decât cel al afișajelor matriceale pasive. Vezi și TFT (tranzistori peliculari).

Amorphous silicon (a-Si) (Siliciu amorf)

Siliciul amorf este un material folosit la producerea stratului de tranzistori peliculari (TFT), al unei matrici cu cristale lichide active.

Aspect ratio (Proporțiile imaginii)

Raportul lățime-înălțime al suprafeței active a afișajului. În general, la majoritatea monitoarelor, acest raport este de 4:3. Monitoarele sau televizoarele cu ecran lat prezintă rapoarte de 16:9 sau 16:10.

REVENIRE ÎN PARTEA SUPERIOARĂ A PAGINII

B

Backlight (Retrolumina)

Sursa de lumină a unui afișaj cu cristale lichide, emițător. Astăzi, există două tehnici utilizate la producerea afișajelor cu cristale lichide. Majoritatea panourilor cu cristale lichide dotate cu TFT, utilizează CCFL (lumină fluorescentă produsă de catod rece), precum și un panou difuzor plasat direct în spatele stratului de cristale lichide. Noile tehnologii ce folosesc LED-uri sunt, încă, în faza

de dezvoltare.

Brightness (Strălucirea)

Mărime atașată culorii, relativ la o scară acromatică, ce variază de la negru la alb, numită și luminozitate sau reflectanță luminoasă. Utilizarea acestui termen nu este recomandabilă, din cauza confuziei cu "saturația".

REVENIRE ÎN PARTEA SUPERIOARĂ A PAGINII

C

CCFL (cold cathode fluorescent light) (lumină fluorescentă produsă de catod rece)

Acestea sunt tuburile fluorescente, ce furnizează lumina pentru modulul cu cristale lichide. În general, aceste tuburi sunt foarte subțiri, având un diametru de aproximativ 2 mm.

Chromaticity (Crominanța)

Este o parte a specificației culorii, ce nu implică luminanța. Crominanța este o mărime bi-dimensională, evidențiată prin perechi de numere, cum ar fi lungimea de undă dominantă, sau puritatea.

CIE (Commission International de l'Eclairage) (Comisia internațională pentru Iluminare)

Comisia Internațională pentru Iluminare este prima organizație internațională având ca preocupare culoarea și măsurarea acesteia.

Color temperature (Temperatura culorii)

Mărime a culorii luminii radiate de un obiect, în timp ce este încălzit. Această mărime se exprimă în termenii scării absolute, (grade Kelvin). Temperaturile scăzute pe scara Kelvin, cum ar fi cea de 2400° K, sunt indicate cu roșu; temperaturile ridicate, cum ar fi cea de 9300° K, sunt indicate cu albastru. Temperatura neutră este albă, la 6504° K. Monitoarele Philips funcționează, în general, la 9300° K, 6500° K și la temperatura stabilită de utilizator.

Contrast

Reprezintă variația luminozității între zonele luminoase și cele întunecate dintr-o imagine.

Contrast ratio (Rata contrastului)

Reprezintă raportul dintre luminozitatea celei mai strălucitoare imagini albe și celei mai întunecate imagini negre.

REVENIRE ÎN PARTEA SUPERIOARĂ A PAGINII

D**D-SUB**

Este un conector de intrare a semnalului analog VGA. Monitorul este dotat cu un cablu tip D-Sub.

Interfață DVI (disponibilă doar la anumite modele)

Interfața DVI (Digital Visual Interface) oferă o conexiune digitală de mare viteză pentru diverse tipuri de date vizuale, independent de tehnologia de afișare. Interfața este concepută în principal pentru a stabili conexiunea dintre un calculator și dispozitivul de afișare al acestuia. Specificațiile DVI corespund cerințelor tuturor segmentelor din industria calculatoarelor (stație de lucru, desktop, laptop etc.) și permit asocierea acestor segmente diferite într-un singur standard de interfață pentru monitor.

Interfața DVI permite:

1. Păstrarea conținutului digital fără pierderi, de la creare până la consum.
2. Independența tehnologiei de afișare.
3. Plug and play cu hot plug, EDID și DDC2B.
4. Suport digital și analog într-un singur conector.

REVENIRE ÎN PARTEA SUPERIOARĂ A PAGINII

G

Gamma

Luminozitatea ecranului ca funcție a tensiunii video, urmărește, aproximativ, o funcție matematică de tip "putere", al cărei exponent este numit gamma.

Grayscale (Scara nuanțelor de gri)

Este o scară acromatică, ce variază între negru și o serie de nuanțe de gri, succesiv descrescătoare până la alb. O astfel de serie poate fi constituită din elemente, ce par a fi echidistante una față de cealaltă. În cazul în care convertorul analog/digital este de 8 biți, monitorul poate afișa ce mult 256 de nivele, adică 2 la puterea a 8-a. În cazul unui monitor color R.G.B., fiecare culoare are 256 de nivele. Astfel, numărul total de culori ce pot fi afișate este $256 \times 256 \times 256 = 16,7$ milioane.

REVENIRE ÎN PARTEA SUPERIOARĂ A PAGINII

H**Hue (Nuanța)**

Caracteristica principală a unei culori, ce o deosebește de altele. De exemplu, o culoare poate avea o nuanță verde, galbenă, sau purpurie. Culorile ce dispun de nuanțe sunt cunoscute sub denumirea de culori cromatice. Culorile alb, negru și gri nu au nuanțe.

REVENIRE ÎN PARTEA SUPERIOARĂ A PAGINII

I**IPS (In Plane Switching) (Comutarea Plană)**

Este o tehnică de îmbunătățire a unghiului de vizualizare a unui afișaj cu cristale lichide, prin care cristalele sunt comutate în planul stratului din care fac parte, nu și perpendicular pe acesta.

REVENIRE ÎN PARTEA SUPERIOARĂ A PAGINII

L***LCD (liquid crystal display) (afișaj cu cristale lichide)***

Este un afișaj compus din cristale lichide în suspensie între două pelicule transparente. Afișajul este compus din mii de pixeli ce pot fi activați sau dezactivați prin stimulare electrică. Astfel se pot genera imagini/texte color.

Liquid crystal (Cristal lichid)

Compusul ce se găsește în afișajele cu cristale lichide. Cristalul lichid reacționează într-un mod previzibil, atunci când este stimulat. Acest fapt face din cristalul lichid compusul ideal pentru activarea/dezactivarea pixelilor LCD. Uneori, pentru cristal lichid se folosește abrevierea LC.

Luminance (Luminanța)

Este o măsură a strălucirii sau intensității luminoase a luminii, exprimată, de obicei, în Candele pe metru pătrat (cd/m²), sau picior Lamberts. 1 fL=3,426 cd/m².

REVENIRE ÎN PARTEA SUPERIOARĂ A PAGINII

N***Nit***

Unitate de măsură a luminanței, egală cu 1 cd/m² sau 0,292 ftL.

REVENIRE ÎN PARTEA SUPERIOARĂ A PAGINII

P***Pixel***

Element PICTural (unitate de bază a imaginii); cel mai mic element constitutiv al unei imagini

computerizate CRT sau LCD, adică a unui afișaj.

Polarizer (Polarizator)

Polarizatorul este un filtru ușor, ce permite numai trecerea undelor cu un anumit unghi de polarizare. Materialul polarizat cu filtre perpendiculare se utilizează în afișajele cu cristale lichide pentru a fixa cristalul lichid. Ulterior, cristalul lichid este utilizat ca mediu, ce deviază undele luminoase cu 90°, pentru a permite sau bloca trecerea luminii.

Programul Energy Star pentru calculatoare

Este un program de conservare a energiei lansat de Agenția de Protecție a Mediului S.U.A. (EPA) care are drept scop principal promovarea fabricării și comercializării echipamentelor de birou automate eficiente din punct de vedere energetic. Companiile care aderă la acest program trebuie să fie dispuse să se angajaze în fabricarea unuia sau mai multor produse capabile să intre într-o stare de consum energetic scăzut (< 30 W) fie după o perioadă de inactivitate, fie după un interval prestabilit de utilizator.

REVENIRE ÎN PARTEA SUPERIOARĂ A PAGINII

R

Rată de reîmprospătare pe verticală

Exprimată în Hz, reprezintă numărul de cadre (imagini complete) încărcate pe ecran în fiecare secundă.

Refresh rate (Rata de reînnoire)

Reprezintă numărul de reînnoiri sau retrăsări ale unui ecran pe secundă. De obicei, acest număr este dat în Hz (Herți) sau cicluri pe secundă. O rată de 60 Hz înseamnă de 60 de ori pe secundă.

REVENIRE ÎN PARTEA SUPERIOARĂ A PAGINII

S

SmartContrast

Tehnologie unică, analizează în mod dinamic conținutul afișat și optimizează în mod automat rata de contrast a unui monitor LCD pentru claritate vizuală maximă și excelență în vizualizare, măbind lumina de fundal pentru imagini mai clare și mai luminoase sau reducând-o pentru afișarea imaginilor din fundaluri mai întunecate. Monitoarele cu SmartContrast ating o rată de contrast de 3000:1, cea mai ridicată posibilă azi pentru un monitor LCD de birou.

SmartControl II

SmartControl II este un program software cu o interfață grafică afișată pe ecran, ușor de folosit, care vă ghidează prin procesul de ajustare a rezoluției, calibrare a culorilor și alte setări de afișare incluzând luminozitatea, contrastul, ceasul și faza, poziția, RGB, punctul de alb și - la modelele cu difuzoare integrate - reglările de volum.

SmartImage

SmartImage furnizează imagini prestabilite care optimizează afișajul pentru diferite tipuri de conținut, reglează în mod dinamic, în timp real, luminozitatea, contrastul, culorile și claritatea. Indiferent dacă lucrați în aplicații de tip text, afișați imagini sau urmăriți un clip video, Philips SmartImage furnizează performanțe de afișare LCD extrem de optimizate.

SmartResponse

SmartResponse este o tehnologie exclusivistă Philips care reglează timpul de răspuns în funcție de cerințele aplicațiilor, furnizând timpi de răspuns mai rapizi pentru jocuri și clipuri video sau o saturație a culorilor mai bună pentru vizualizarea fotografiilor și a imaginilor statice.

SmartManage Lite

SmartManage Lite este un sistem pentru monitorizarea, gestionarea și verificarea stării dispozitivelor de afișare, conceput pentru a răspunde necesităților specifice ale întreprinderilor mici și mijlocii, care cresc, minimizând costurile și maximizând eficiența personalului IT prin controlul la distanță al setărilor de afișare a tastelor, furnizând rapoarte de taste, compilând date de utilizare, supraveghind consumul de energie și descurajând furturile.

sRGB

Sistemul sRGB este standard în privința asigurării schimbului de culori între diverse dispozitive (de

ex. camere, monitoare, imprimante, scanere, etc.).

Prin folosirea unui spațiu color unificat, sRGB ajută la reprezentarea corectă a imaginilor obținute de un dispozitiv compatibil sRGB, pe monitoarele Philips dotate cu acest sistem. Astfel se realizează calibrarea culorilor, acestea fiind în mod cert corect afișate pe ecran.

Un aspect important al utilizării sRGB este faptul că luminozitatea și contrastul monitorului, sunt fixate la o valoare predefinită, la fel ca și gama culorilor. Din acest motiv este importantă selectarea sRGB, din fereastra de control afișată pe ecran.

În acest sens, se deschide fereastra prin apăsarea butonului "OK", de pe panoul frontal al monitorului. Se acționează butonul aferent săgeții în jos, până se ajunge pe "Color", apoi se apasă "OK" din nou. Cu ajutorul săgeții la dreapta se ajunge la sRGB. Apoi se acționează săgeata în jos și se reapasă "OK" pentru a ieși din meniul de control.

Ulterior acestei operațiuni, nu trebuie modificate setările contrastului și luminozității monitorului. Prin modificarea acestora, monitorul va ieși din modul sRGB și va trece la o setare a culorii cu temperatura de 6500K.

REVENIRE ÎN PARTEA SUPERIOARĂ A PAGINII

T

TFT (tranzistor pelicular)

În general, aceștia sunt produși din siliciu amorf (a-Si) și acționează ca și comutator pentru un dispozitiv de stocare a sarcinii electrice, plasat sub fiecare sub-pixel, în cazul unui afișaj cu cristale lichide tip matrice activă.

TrueVision

TrueVision este o tehnologie de testare și algoritmi brevetată de Philips, de vârf în domeniu, pentru reglarea și reglarea fină a monitoarelor, un proces extins care asigură performanțe de afișare absolute în conformitate cu un standard de patru ori mai riguros decât cerințele Microsoft Vista pentru fiecare monitor care pleacă din fabrică - nu doar pentru câteva mostre pentru revizuire. Numai Philips depune un asemenea efort pentru a furniza acest nivel exigent de acuratețe a culorilor și de calitate a afișării în fiecare monitor nou.

REVENIRE ÎN PARTEA SUPERIOARĂ A PAGINII

U

USB (Universal Serial Bus)

Un conector pentru perifericele calculatorului. Portul USB determină automat resursele (de ex. software-ul pentru drivere și lățimea de bandă a bus-ului) necesare pentru periferice. Standardul USB face ca resursele necesare să devină disponibile fără intervenția utilizatorului.

- Standardul USB elimină "fobia deschiderii carcasei" - teama de a deschide carcasa calculatorului pentru a adăuga periferice atașabile. De asemenea, standardul USB elimină necesitatea efectuării complicatelor setări IRQ la instalarea de noi periferice.
- Standardul USB permite conectarea unui număr foarte mare de dispozitive. Fără USB, calculatoarele sunt limitate în mod normal la o singură imprimantă, la două dispozitive cu port Com (de obicei, un mouse și un modem), la un port paralel îmbunătățit atașabil (de ex. scanner sau cameră video) și la un joystick. Tot mai multe periferice pentru calculatoarele multimedia sunt lansate pe piață în fiecare zi. Cu USB, pot rula simultan până la 127 de dispozitive pe un calculator.
- Portul USB permite "hot plug". Pentru a instala un dispozitiv periferic, nu este nevoie să opriți calculatorul, să conectați dispozitivul, să reporniți calculatorul și să rulați programul de configurare. Și nu este nevoie să parcurgeți procesul invers pentru a dezinstala un dispozitiv.

Pe scurt, USB transformă tehnologia "Plug-and-Pray" de astăzi într-o adevărată tehnologie Plug-and-Play!

Hub

Un dispozitiv USB care furnizează conexiuni USB suplimentare.

Hub-ul reprezintă un element cheie din arhitectura plug-and-play a USB. Ilustrația prezintă un hub tipic. Hub-urile simplifică conexiunile USB din perspectiva utilizatorului și oferă robustețe la un cost scăzut și complexitate.

Hub-urile reprezintă concentratori de conexiuni și valorifică posibilitățile de atașare multiplă ale USB. Punctele de atașare sunt denumite porturi. Fiecare hub convertește un singur punct de atașare în puncte de atașare multiple. Arhitectura acceptă concatenarea mai multor hub-uri.

Portul upstream al unui hub conectează hub-ul la gazdă. Fiecare dintre celelalte porturi downstream permite conectarea la alt hub sau dispozitiv. Hub-urile permit detectarea, atașarea și detașarea de dispozitive la fiecare port downstream și permit distribuția energiei către dispozitivele downstream. Fiecare port downstream poate fi activat și configurat individual la viteză maximă sau

redușă. Hub-ul izolează porturile cu viteză redusă de cele cu viteză maximă a semnalului.

Un hub constă din două părți: controlor hub și repetor hub. Repetorul este un comutator controlat la nivel de protocol, între portul upstream și porturile downstream. De asemenea, acesta are suport hardware pentru resetarea și suspendarea/reluarea semnalului. Controlorul furnizează regiștrii de interfață pentru a permite comunicarea către/de la gazdă. Starea specifică și comenzile de control ale hub-ului permit gazdei să configureze hub-ul, să monitorizeze și să controleze porturile acestuia.

Dispozitiv

O entitate logică sau fizică ce execută o funcție. Entitatea reală descrisă depinde de contextul de referință. În sens restrâns, dispozitivul se poate referi la o componentă hardware, de ex. un dispozitiv de memorie. În sens larg, acesta se poate referi la o colecție de componente hardware care execută o anumită funcție, de ex. un dispozitiv de interfață USB. Într-un sens și mai larg, se poate referi la funcția executată de o entitate atașată la USB, de ex. un dispozitiv modem pentru date/FAX. Dispozitivele pot fi fizice, electrice, accesibile și logice.

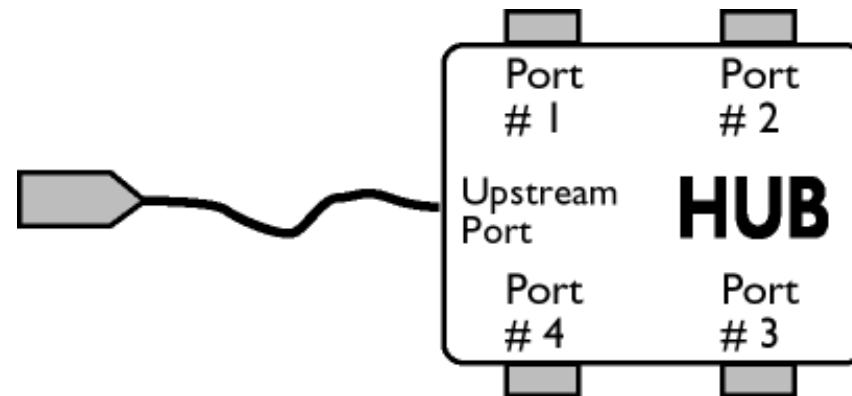

Downstream

Direcția fluxului de date dinspre gazdă. Portul downstream este portul de pe hub cel mai îndepărtat din punct de vedere electric de gazda care generează traficul de date downstream de la hub. Porturile downstream recepționează traficul de date upstream.

Upstream

Direcția fluxului de date către gazdă. Portul upstream este portul cel mai apropiat din punct de vedere electric de gazda care generează traficul de date upstream de la hub. Porturile upstream recepționează traficul de date downstream.

REVENIRE ÎN PARTEA SUPERIOARĂ A PAGINII

Instalarea driver-ului pentru
monitorul LCD
Instrucțiuni pentru descărcare
și tipărire

Descărcarea și tipărirea

Instalarea driver-ului pentru monitorul LCD

Cerințe de sistem:

- Calculator cu sistem de operare Windows® 95, Windows® 98, Windows® 2000, Windows® Me, Windows® XP, Windows® Vista sau versiune ulterioară
- Căutați driver-ul ".inf/.icm/.cat" la adresa: /PC/drivers/

Citiți fișierul "Readme.txt" înainte de instalare.

Această pagină vă oferă posibilitatea de a citi manualul în format .pdf. Fișierele PDF pot fi descărcate pe hard discul calculatorului dvs., apoi pot fi vizualizate și tipărite utilizând Acrobat Reader sau prin intermediul browser-ului.

Dacă nu aveți Adobe® Acrobat Reader instalat, executați clic pe legătura corespunzătoare pentru a instala aplicația. [Adobe® Acrobat Reader pentru PC](#) / [Adobe® Acrobat Reader pentru Mac](#).

Instrucțiuni pentru descărcare:

Pentru a descărca fișierul:

1. Executați clic și mențineți cursorul deasupra pictogramei de mai jos. (utilizatorii Win95/98/2000/Me/XP/Vista vor executa clic dreapta)

Descărcare



230E1.pdf

2. În meniul afișat, optați pentru 'Save Link As...', 'Save Target As...' sau 'Download Link to Disk'.

3. Selectați locația la care doriți să salvați fișierul; executați clic pe 'Save' (Dacă vi se solicită să salvați ca 'text' sau 'source', optați pentru 'source').

Instrucțiuni pentru tipărire:

Pentru a tipări manualul:

Cu fișierul manualului deschis, urmați instrucțiunile pentru imprimantă și tipăriți paginile de care aveți nevoie.

REVENIRE ÎN PARTEA SUPERIOARĂ A PAGINII