

191TE2L

221TE2L



(Viite Malli: 191TE2L)

www.philips.com/welcome

FI	Ilmoituksia ja tärkeitä tietoja	2
	Käyttäjän käsikirja	6
	Vianmääritys	26

PHILIPS



Country	Code	Telephone number	Tariff
Austria	+43	0810 000206	€ 0.07
Belgium	+32	078 250851	€ 0.06
Denmark	+45	3525 8761	Local call tariff
Finland	+358	09 2290 1908	Local call tariff
France	+33	082161 1658	€ 0.09
Germany	+49	01803 386 853	€ 0.09
Greece	+30	00800 3122 1223	Free of charge
Ireland	+353	01 601 1161	Local call tariff
Italy	+39	840 320 041	€ 0.08
Luxembourg	+352	26 84 30 00	Local call tariff
The Netherlands	+31	0900 0400 063	€ 0.10
Norway	+47	2270 8250	Local call tariff
Poland	+48	0223491505	Local call tariff
Portugal	+351	2 1359 1440	Local call tariff
Spain	+34	902 888 785	€ 0.10
Sweden	+46	08 632 0016	Local call tariff
Switzerland	+41	02 2310 2116	Local call tariff
United Kingdom	+44	0207 949 0069	Local call tariff

Register your product and get support at
www.philips.com/welcome

This information is correct at the time of press. For updated information, see www.philips.com/support.

Sisällysluettelo

1	Huomautus	2
2	Tärkeää	4
	Viimeksi päivitetty käyttäjän käsikirja verkossa	5
3	Käynnistä ja liitä laitteesi	6
	Takaliitännät	6
	Sivuliitännät	8
4	Ohjaimet	9
	Edessä olevat kosketuspainikesäätimet	9
	Kaukosäädin	10
5	Aloita käyttö	11
	Kytke Vastaanotin päälle/pois tai valmiustilaan	11
	Kanavan vaihtaminen	12
	Ohjelmien katsominen liitetyistä laitteista	12
	Vastaanottimen äänenvoimakkuuden säätäminen	13
	Teksti-TV:n käyttämiseen	13
6	Tuotetiedot	14
	Tuetut näyttötarkkuudet	14
	Viritin/vastaanotto/signaalinsiirto	14
	Kaukosäädin	14
	Virta	14
	Tuetut asennustelineet	14
7	TVn/Kanavan asennus	15
	TV-signaalin käyttö tulolähteenä	15
	Autom. kanavahaku	15
	Manuaalinen ohjelma	16
	Ohj. muokk.	16
	Vanh.luokitt.	17
	Valittu Ääni	17
	Valittu tekstitys	18
	Yleinen käyttöliittymä	18

8	Asetus	19
	Leveä tila	19
	HDMI ylijmeno	19
	Valikkokieli	20
	Uniajastin	20
	Demo	21
	Lisäasetukset	21
	Nollaa asetus	22
9	Ohj. päiv.	22
10	Pikselikäytäntö	23
11	Vianmääritys	26
	Yleisiä Vastaanottimen ongelmia	26
	Vastaanottimen kanavaongelmat	26
	Kuvaongelmat	26
	Ääniongelmat	27
	HDMI-liitännän ongelmat	27
	Tietokoneliitännän ongelmat	27
	Muut	27
	Yhteystiedot	28

1 Huomautus

2010 © Koninklijke Philips Electronics N.V.
Kaikki oikeudet pidätetään.

Philips ja Philips Shield Emblem ovat Koninklijke Philips Electronics N.V:n rekisteröityjä tavaramerkkejä ja niitä käytetään Koninklijke Philips Electronics N.V:n lisensillä.

Tekniset tiedot voivat muuttua ilman ilmoitusta.

Takuu

- Loukkaantumisvaara, Vastaanottimen vahingoittumisvaara tai vaara takuun mitätöitymiseen! Älä koskaan yritä korjata Vastaanotinta itse.
- Käytä Vastaanotinta ja lisävarusteita valmistajan tarkoittamalla tavalla.
- Takuu raukeaa, jos käyttäjä suorittaa kielletyn toiminnon tai tekee sellaisia säätöjä tai asennuksia, joiden suorittamista ei suositella tai hyväksytä käyttöoppaassa.
- Takuun kattavuus alkaa siitä päivästä, jolloin ostit Vastaanottimesi. Kahden vuoden ajan sen jälkeen Vastaanottimesi vaihdetaan vähintään vastaavaan Vastaanottimeen vikojen tapauksessa edellyttäen kattavuutta.

Kuvapisteiden ominaisuudet

Tässä vastaanottimessa on suuri määrä värillisiä kuvapisteitä. Vaikka tehollisten kuvapisteiden osuus on vähintään 99,999%, mustia pisteitä tai kirkkaita valopisteitä (punaisia, vihreitä tai sinisiä) voi näkyä jatkuvasti näytössä.

Tämä johtuu näytön rakenteesta (joka noudattaa alan yleisiä standardeja), eikä kyseessä ole toimintahäiriö.

Katso lisätietoja tämän käyttöoppaan kohdasta Pikselikäytäntö.

Verkkosulake (vain Iso-Britannia)

Tähän Vastaanottimeen kuuluu hyväksytty valettu pistoke. Jos on välttämätöntä vaihtaa virtasulake, se on vaihdettava saman arvoiseen, joka on merkitty pistokkeeseen (esim. 10A).

- 1 Irrota sulakekansi ja sulake.
- 2 Uuden sulakkeen on oltava BS 1362 -standardin mukainen ja sen on oltava ASTA:n hyväksymä. Jos sulake katoaa, tarkista oikea sulaketyyppi jälleenmyyjältä.
- 3 Aseta sulakekansi paikalleen. Laite ei vastaa EMC-direktiivin vaatimuksia, jos pistoke irrotetaan virtajohdosta.

Tekijänoikeus



VESA- ja FDMI-logot sekä VESA:n kiinnityksen yhteensopivuuslogo ovat Video Electronics Standards Associationin tavaramerkkejä.

® Kensington ja Micro Saver ovat ACCO World Corporationin Yhdysvalloissa rekisteröityjä tavaramerkkejä, ja rekisteröinti on suoritettu tai hakemuksia käsitellään muissa maissa eri puolilla maailmaa.



Dolby Laboratories on antanut luvan valmistukseen. Dolby ja kaksois-Dsymboli ovat Dolby Laboratoriesin tavaramerkkejä.

2 Tärkeää

Lue ymmärryksellä kaikki ohjeet ennen kuin käytät Vastaanotinta. Jos ohjeiden noudattamatta jättämisestä aiheutuu vahinkoja, ne eivät kuulu takuun piiriin.

Turvallisuus

- Sähköiskun tai tulipalon vaara!
 - Älä koskaan altista Vastaanotinta sateelle tai vedelle. Älä koskaan aseta nestettä sisältäviä astioita, kuten maljakoita, lähelle Vastaanotinta. Jos nestettä valuu Vastaanottimen päälle tai sisään, irrota Vastaanotin heti pistorasiasta. Ota yhteys Philipsin asiakaspalveluun Vastaanottimen tarkistamiseksi ennen käyttöä.
 - Älä koskaan aseta Vastaanotinta, kaukosäädintä tai paristoja lähelle avotulta tai muita lämmönlähteitä, kuten suora auringonpaiste. Estääksesi tulen leviämisen, pidä aina kynttilät ja muut liekit etäällä Vastaanottimesta, kaukosäätimestä ja paristoista.



- Älä koskaan työnnä esineitä tuuletusrakoihin tai muihin Vastaanottimen aukkoihin.
- Kun Vastaanotinta käännetään, varmista, ettei virtajohtoon kohdistu rasitusta. Virtajohtoon kohdistuva rasitus voi löysentää liitäntöjä ja aiheuttaa valokaaren.
- Oikosulun tai tulipalon vaara!
 - Älä koskaan jätä kaukosäädintä tai paristoja alttiiksi sateelle, vedelle tai kuumuudelle.
 - Vältä pistokkeisiin kohdistuvaa voimaa. Irralliset pistokkeet voivat aiheuttaa kipinöintiä tai tulipalon.
- Loukkaantumiswaara tai Vastaanottimen Vastaanottimen vahingoittumisvaara!

- Yli 25 kg painavan Vastaanottimen nostamiseen ja kantamiseen tarvitaan kaksi henkilöä.
- Jos kiinnität Vastaanottimen jalustaan, käytä vain toimitukseen kuuluvaa jalustaa. Kiinnitä jalusta Vastaanottimeen tiukasti. Aseta Vastaanotin tasaiselle, sileälle alustalle, joka kantaa Vastaanottimen ja jalustan yhdistetyn painon.
- Jos käytät seinäkiinnitystä, käytä vain sellaista kiinnitystä, joka kantaa Vastaanottimen painon. Kiinnitä seinäkiinnitys seinään, joka kantaa Vastaanottimen ja seinäkiinnityksen yhteisen painon. Koninklijke Philips Electronics N.V. ei ole vastuussa epäasianmukaisista seinäkiinnityksistä johtuneista onnettomuuksista, vammoista tai vahingoista.
- Lasten loukkaantumiswaara!

Noudata näitä varotoimia estääksesi Vastaanottimen kaatumisen ja henkilövahinkojen aiheutumisen lapsille:

 - Älä koskaan aseta Vastaanotinta tasolle, joka on peitetty kankaalla tai muulla materiaalilla, jonka pystyy vetämään pois.
 - Varmista, ettei mikään Vastaanottimen osa roiku tason reunan yli.
 - Älä koskaan sijoita Vastaanotinta kookkaaseen huonekaluun (kuten kirjahylly) kiinnittämättä sekä huonekalua että Vastaanotinta seinään sopivalla tuella.
 - Kerro lapsille vaaroista, joita aiheutuu huonekalulle kiipeämisestä Vastaanottimen tavoittamiseksi.
- Ylikuumenemiswaara! Älä asenna koskaan Vastaanotinta suljettuun tilaan. Jätä aina vähintään 10 cm tyhjää tilaa Vastaanottimen ympärille tuuletusta varten. Varmista, etteivät verhot tai muut kohteet koskaan peitä Vastaanottimen tuuletusaukkoja.
- Vastaanottimen vahingoittumisvaara!

Ennen kuin liität Vastaanottimen pistorasiaan, varmista, että sen jännite vastaa arvoa, joka on painettu Vastaanottimen taakse. Älä koskaan liitä Vastaanotinta pistorasiaan, jossa on eri jännite.

- Loukkaantumisen, tulipalon tai virtajohdon vahingoittumisen vaara! Älä koskaan aseta Vastaanotinta tai muita kohteita virtajohdon päälle.
- Voidaksesi irrottaa helposti Vastaanottimen virtajohdon pistorasiasta, varmista, että sinulla on aina vapaa pääsy virtajohtoon.
- Kun irrotat virtajohdon pistorasiasta, vedä aina pistokkeesta, älä johdosta.
- Irrota Vastaanotin pistorasiasta ja antennista ukonilman läheisyydessä. Älä koskaan kosketa ukonilman aikana mitään Vastaanottimen osaa, virtajohtoa tai antennikaapelia.
- Kuulovamman vaara! Vältä käyttämästä kuulokkeita pitkiä aikoja korkealla äänenvoimakkuudella.
- Jos Vastaanotin on kuljetettu alle 5°C:n lämpötilassa, poista Vastaanotin pakkauksesta ja odota, kunnes vastaanotin on huoneen lämpöinen ennen kuin liität sen pistorasiaan.

Kuvaruudun hoitaminen

- Vältä liikkumattomia kuvia. Liikkumattomilla kuvilla tarkoitetaan kuvia, jotka jäävät pitkäksi aikaa näkyviin. Tällaisia ovat esimerkiksi näyttövalikot, mustat palkit ja aikanäytöt. Jos liikkumattomien kuvien esittäminen on tarpeen, pienennä kuvaruudun kontrastia ja kirkkautta, jotta kuvaruutu ei vahingoitu.
- Irrota Vastaanotin verkkovirrasta ennen puhdistusta.
- Puhdista Vastaanotin ja kehys pehmeällä, kostealla liinalla. Älä koskaan puhdista Vastaanotinta aineilla, kuten alkoholi, kemikaalit tai talouspuhdistusaineet.
- Kuvaruudun vahingoittumisvaara! Älä koskaan kosketa, työnnä, hiero tai iske kuvaruutua millään esineellä.
- Pyyhi vesipisarat pois mahdollisimman nopeasti, jotta kuvaruutu ei vahingoitu eivätkä värit haalene.

Kierrätys



Vastaanottimesi on valmistettu korkealaatuista materiaaleista ja osista, jotka voidaan kierrättää ja käyttää uudestaan. Saadaksesi tietää enemmän kierrätysohjelmasta vieraile osoitteessa www.philips.com/about/sustainability/recycling. Jos tuotteeseen on merkitty roskasäiliö, jonka yli on vedetty rasti, se tarkoittaa, että tuotetta koskee EU-direktiivi 2002/96/EY:



Älä hävitä tuotetta muun kotitalousjätteen mukana. Ota selvää paikallisista sähkölaitteiden ja elektronisten laitteiden erillistä keräystä koskevista säädöksistä. Hävittämällä vanhan tuotteen oikein voit ehkäistä mahdollisia ympäristö- ja terveyshaittoja. Tuotteessa on akkuja tai paristoja, joita EU:n direktiivi 2006/66/EY koskee. Niitä ei saa hävittää tavallisen kotitalousjätteen mukana. Ota selvää paikallisista akkujen ja paristojen erillistä keräystä koskevista säädöksistä. Hävittämällä akut tai paristot oikein voit ehkäistä mahdollisia ympäristö- ja terveyshaittoja.

Viimeksi päivitetty käyttäjän käsikirja verkossa

Oikeudet Käyttäjän käsikirjan sisällön muutoksiin pidätetään. Katso www.philips.com/support viimeksi päivitetty käyttäjän käsikirjan tietojen viite.

3 Käynnistä ja liitä laitteesi

Onnittelut tekemäsi ostoksen johdosta ja tervetuloa Philipsin käyttäjäksi! Käytä hyväksesi Philipsin tuki ja rekisteröi tuote osoitteessa www.philips.com/welcome.

Tässä luvussa on tietoja erilaisten laitteiden liittämisestä ja liitäntöjen käyttämisestä. Tiedot täydentävät Pikaoppaan tietoja.

Huomaa

- Voit liittää muita laitteita eri tyyppisillä liittimillä Vastaanottimeen saatavuuden ja tarpeiden mukaan.

Takaliitännät

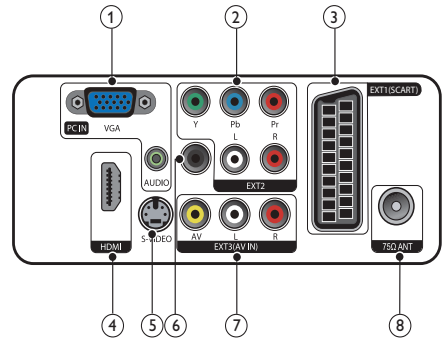

- ① PC IN (VGA ja AUDIO IN)
Ääni- ja kuvatulo tietokoneesta.

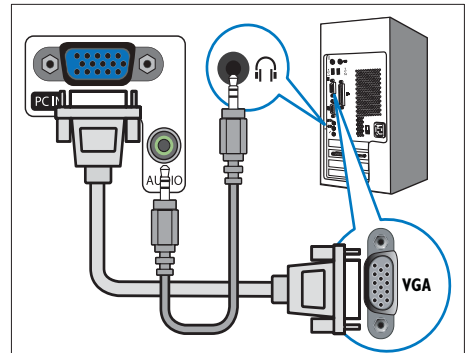

Liitäntä VGAn kautta tarvitsee lisä-äänikaapelin.

② EXT2 (Y Pb Pr ja AUDIO L/R)

Analoginen ääni- ja videotulo analogisista tai digitaalisista laitteista, kuten DVDsoittimista tai pelikonsoleista.

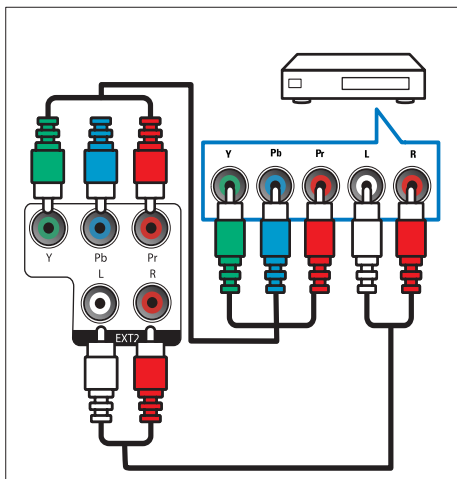

③ EXT1 (SCART)

Analoginen ääni- ja videotulo analogisista tai digitaalisista laitteista, kuten DVDsoittimista tai pelikonsoleista.

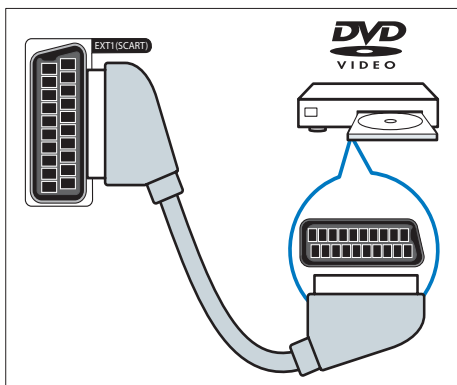

④ HDMI

Digitaalinen ääni- ja videotulo digitaalisista teräväpiirtolaitteista, kuten Blu-ray-soittimista.

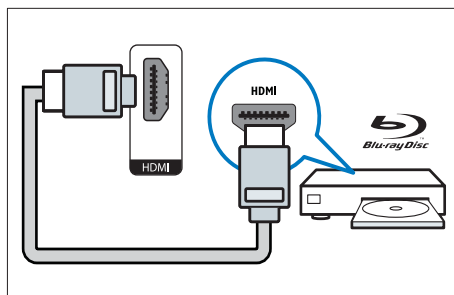

⑤ S-video

Videotulo S-videolaitteesta.

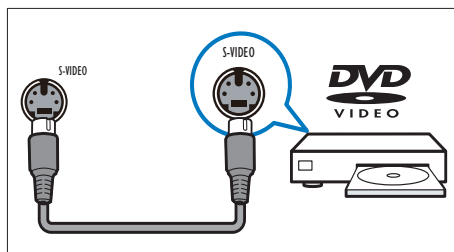

⑥ SPDIF-LÄHTÖ

Digitaalisen äänen ulostulo kotiteattereihin ja muihin digitaalisiin äänentoistojärjestelmiin.

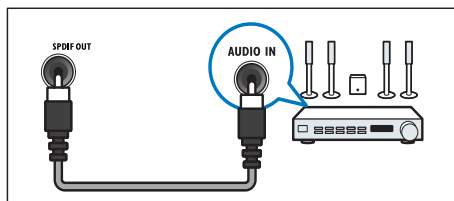

7 EXT3 (AV IN)

Audio- ja videotulo AV-laitteesta.

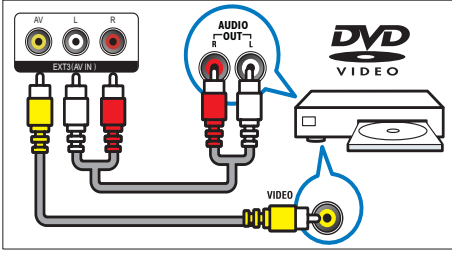

8 TV ANTENNA

Signaalin tulo antennista, kaapelista tai satelliitista.

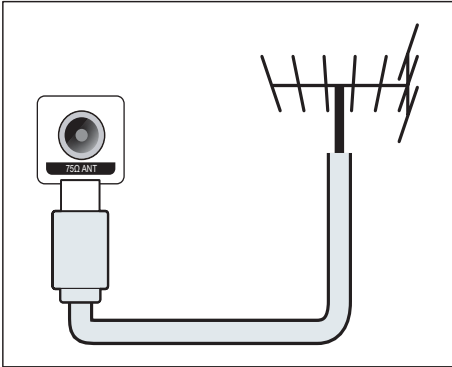

Sivuliitännät

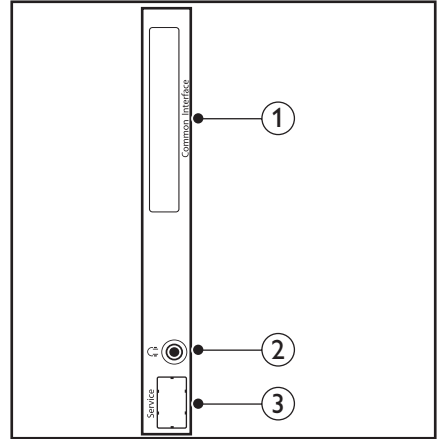

- ① COMMON INTERFACE
CA-moduulipaikka (CAM).

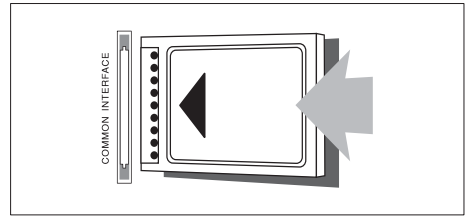

- ② KUULOKKEET
Audiolähtö kuulokeille.

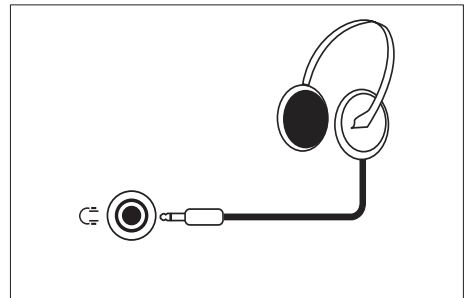

- ③ PALVELUPORTTI
Vain huoltokäyttöön.

4 Ohjaimet

Edessä olevat kosketuspainikesäätimet

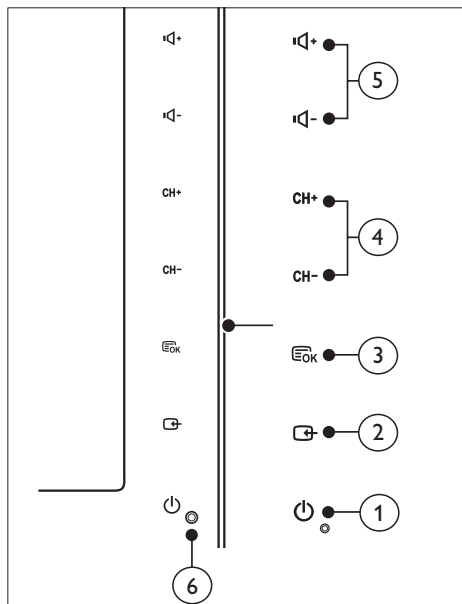

- ① **POWER:** Kytkee Vastaanottimen päälle tai pois. Vastaanotin ei kytkeydy kokonaan pois päältä ennen kuin virtajohto irrotetaan pistorasiasta.
- ② **SOURCE:**
Valitse tulolähde.
Palaa edelliseen näyttöön tai poistu ruutunäyttövalikosta.
- ③ **MENU/OK:**
Näytä ruutunäyttövalikko.
Vahvista valinta.
- ④ **CH +/-:** Vaihtaa järjestyksessä seuraavalle tai edelliselle kanavalle.
- ⑤ **VOL +/-:** Lisää tai vähentää äänenvoimakkuutta.
- ⑥ **Virran ilmais:**
Punainen LED: RC-valmiustila.
Valkoinen LED-merkkivalo: Virta päällä.
Valkoinen LED vilkkuu: PC-valmiustila.

Kaukosäädin

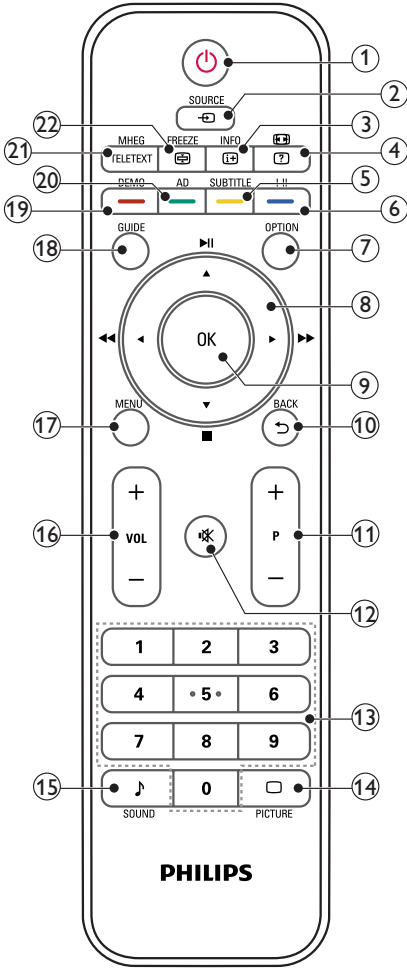

- ① **⏻ (Valmiustila)**
- Kytke Vastaanotin valmiustilaan, jos se on päällä.
 - Kytke Vastaanotin päälle, jos se on valmiustilassa.

- ② **📡 SOURCE**
Valitse liitetyt laitteet.

- ③ **INFO / ⓘ (Index)**
- Näytä tai piilota valitun kanavan tietonäyttöruutu.
 - Paina näyttääksesi Teksti-TV-sivun.
- ④ **📺 (Aspect ratios) / 📺 (Paljasta)**
- Pikanäppäin kuvasuhteille.
 - Paljasta Teksti-TV:n piilotetut tiedot.
- ⑤ **SUBTITLE / — (Keltainen painike)**
- TV-tilassa: Paina kääntääksesi tekstityksen päälle tai pois.
 - Teksti-tilassa: Paina avataksesi tekstityssivun.
 - Valitse keltaisella olevat tehtävät tai valinnat.
- ⑥ **I-III / — (Sininen painike)**
- Vaihtokytke valitaksesi mono / stereo / dual I / dual II TV RF -tulosta.
 - Valitse sinisellä olevat tehtävät tai valinnat.
- ⑦ **OPTION**
Paina näyttääksesi valintojen luettelon: Kanavaluettelo, Suosikkiluettelo, Äänen kuvaus (vain UK), Tekstityskieli (vain UK), Äänen kieli (vain UK ja VGA automaattinen (PC-tila automaattinen asetus).
- ⑧ **▲ ▼ ◀ ▶ (Navigointipainikkeet)**
◀▶ ▶▶ ▶▶ (Ei toimintoja)
Navigoi valikkojen läpi.
- ⑨ **OK**
Vahvista syöttö tai valinta ja näytä kanavaruudukko, kun katsot TV:tä.
- ⑩ **BACK / ↵**
- Palaa edelliseen näyttöruutuun.
 - Palaa edelliselle näytetylle kanavalle.
- ⑪ **P +/-**
Vaihtaa seuraavalle tai edelliselle kanavalle.
- ⑫ **🔇 (Mute)**
Vaihtaa äänen Päälle tai Pois.

- ⑬ **0-9 (Numeropainikkeet)**
Valitse kanava tai asetus
- ⑭ **□ PICTURE**
Vaihtokytker valitaksesi SmartPicture-asetuksen.
- ⑮ **♪ SOUND**
Vaihtokytker valitaksesi SmartSound-tilan.
- ⑯ **VOL +/-**
Lisää tai vähennä äänenvoimakkuutta.
- ⑰ **MENU**
Paina avataksesi tai sulkeaksesi näyttövalikon.
- ⑱ **GUIDE**
Kytke Sähköinen ohjelmaopas Päälle tai Pois.
- ⑲ **DEMO / — (Punainen painike)**
- Pikapainike E-tarra.
 - Valitse punaisella olevat tehtävät tai valinnat.
- ⑳ **AD (Äänikuvaus) (Vain RF Digitaaliseen TVlle) / — (Vihreä painike)**
- Vain UK: Ottaa käyttöön ääniselostukset näkövammaisille.
 - Valitse vihreällä olevat tehtävät tai valinnat.
- ㉑ **MHEG / TELETEXT**
- Paina avataksesi UK MHEG vuorovaikutteisen ohjelman.
 - Paina peittääksesi Teksti-TV-sivun TV kuvan päälle.
 - Paina avataksesi tai sulkeaksesi Teksti-TVn.
- ㉒ **FREEZE / ⏸ (Pidä)**
- Paina jäädyttääksesi TV-kuvan.
 - Vaihtokytker pysäyttääksesi sivujen vierityksen pysäyttämään tekstidekooderin vastaanottamasta dataa.

5 Aloita käyttö

Tässä kohdassa on ohjeet näytön perustoimintojen käyttämiseen.

Kytke Vastaanotin päälle/pois tai valmiustilaan

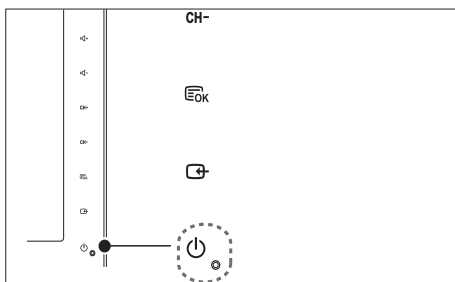

Päälle kytkeminen

- Jos valmiustilan merkkivalo on pois päältä, kosketa **⏻ POWER** -painiketta Vastaanottimen edessä.
- Jos valmiustilan ilmaisim (punainen) palaa, paina **⏻ (Valmiustila)** kaukosäätimestä.

Valmiustilaan siirtyminen

- Paina **⏻ (Valmiustila)** kaukosäätimestä.
↳ Valmiustilan ilmaisim (punainen) syttyy.

Virran katkaiseminen

- Kosketa **⏻ POWER** -painiketta Vastaanottimen edessä.
↳ Valmiustilan ilmaisim sammuu.

Vihje

- Vaikka tämä Vastaanotin kuluttaa hyvin vähän virtaa valmiustilassa ollessaan, energiaa voi säästää edelleen. Kun Vastaanotinta ei käytetä pitkään aikaan, irrota sen virtakaapeli pistorasiasta.

Huomaa

- Jollet löydä kaukosäädintä ja haluat kytkeä Vastaanottimen päälle valmiustilasta, kosketa **CH +/-** -painiketta Vastaanottimen sivulla.

Kanavan vaihtaminen

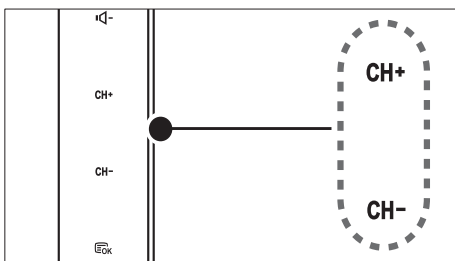
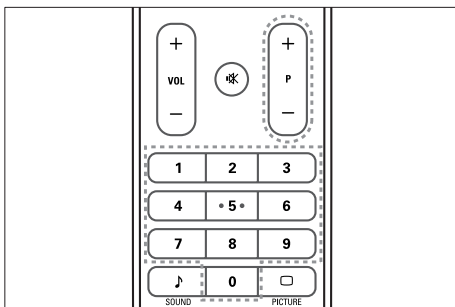

- Paina **P +/-** -painiketta tai anna kanavanumero kaukosäätimen numeropainikkeilla.
- Kosketa **CH +/-** -sensoria Vastaanottimen edessä.

Ohjelmien katsominen liitetystä laitteesta

Huomaa

- Kytke liitetty laite päälle ennen kuin valitset sen Vastaanottimen lähteeksi.

SOURCE -painikkeella valitseminen

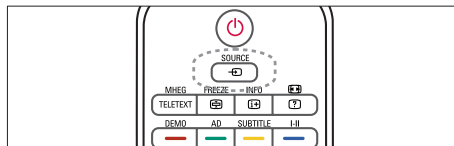

- Näytä lähdeluettelo painamalla **SOURCE** -painiketta.
↳ Lähdeluettelo tulee näkyviin.
- Paina **SOURCE**, **▲** tai **▼** -painikkeita valitaksesi laitteen.
- Vahvista valinta painamalla **OK**-painiketta.

Vastaanottimen äänenvoimakkuuden säätäminen

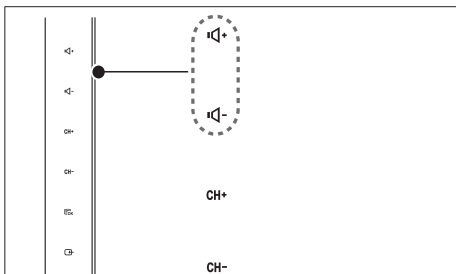
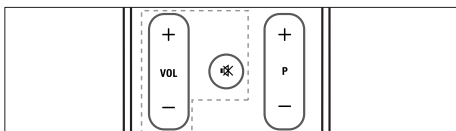

Äänenvoimakkuuden säätäminen ylös tai alas

- Paina kaukosäätimen **VOL +/-** -painiketta.
- Kosketa **VOL +/-** -sensoria Vastaanottimen edessä.

Äänen mykistäminen tai mykistetyn äänen palauttaminen

- Mykistä ääni painamalla **MUTE**.
- Palauta ääni painamalla uudelleen **MUTE**.

Teksti-TV:n käyttämiseen

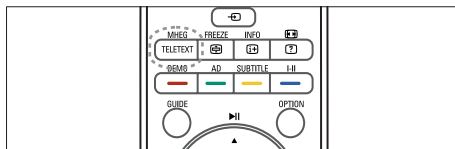

1. Paina **TELETEXT**-painiketta.
 - ↳ Päähakemistosivu tulee näkyviin.
2. Valitse sivu seuraavasti:
 - Näppäile sivun numero numeropainikkeita painamalla.
 - Katso edellinen tai seuraava sivu painamalla painikkeita **P +/-**.
 - Valitse värikoodattu kohde painamalla väripainiketta.
3. Paina **TELETEXT**-painiketta poistuaksesi Teksti-TV:stä.



Huomaa

- Vain Iso-Britannian käyttäjät: Jotkut digitaaliset TV-kanavat tarjoavat erityisiä digitaalisia tekstipalveluita (esimerkiksi BBC1).

6 Tuotetiedot

Tuotetietoja voidaan muuttaa ilman ennakkoilmoitusta. Yksityiskohtaiset tuotetiedot saat osoitteesta www.philips.com/support.

Tuetut näyttötarkkuudet

Tietokoneformaatit

- Tarkkuus – virkistystaajuus:
 - 640 × 480 - 60Hz
 - 640 × 480 - 72Hz
 - 640 × 480 - 75Hz
 - 800 × 600 - 56Hz
 - 800 × 600 - 60Hz
 - 800 × 600 - 75Hz
 - 1024 × 768 - 60Hz
 - 1024 × 768 - 70Hz
 - 1024 × 768 - 75Hz
 - 1152 × 864 - 75Hz
 - 1280 × 960 - 60Hz
 - 1280 × 1024 - 60Hz
 - 1280 × 1024 - 70Hz
 - 1280 × 1024 - 75Hz
 - 1366 × 768 - 60Hz (paras mallille 191TE2L)
 - 1440 × 900 - 60Hz
 - 1680 × 1050 - 60Hz
 - 1920 × 1080 - 60Hz (paras mallille 221TE2L)

Videoformaatit

- Tarkkuus – virkistystaajuus:
 - 480i - 60Hz
 - 480p - 60Hz
 - 576i - 50Hz
 - 576p - 50Hz
 - 720p - 50Hz, 60Hz
 - 1080i - 50Hz, 60Hz
 - 1080p - 50Hz, 60Hz

Viritin/vastaanotto/ signaalsiirto

- Antennituloliitäntä: 75 ohmia, koaksiaalinen (IEC75)
- DVB: DVB-T
- TV-järjestelmä: PAL I, B/G, D/K; SECAM B/G, D/K, L/L'
- Videotoisto: NTSC, SECAM, PAL
- Viritin aaltoalueet: Hyperband, S-channel, UHF, VHF

Kaukosäädin

- Tyyppi: 191TE2L, 221TE2L RC
- Paristot: 2 × AAA (tyyppi LR03)

Virta

- Verkkovirta: 100-240V, 50Hz/60Hz
- DC-virran katkaisu: 0,15 W (Tyyppi)
- Virran valmistila: ≤ 0,5W (Tyyppi)
- Ympäristön lämpötila: 5–40 Celsius-astetta

Tuetut asennustelineet

Jos haluat asentaa vastaanottimen kiinteästi, hanki Philipsin asennusteline tai VESA-yhteensopiva teline. Jotta kaapeli ja liittimet eivät vaurioidu, jätä vähintään 5,5 senttimetrin väli vastaanottimen taakse.



Varoitus

- Noudata kaikkia asennustelineen mukana tulleita ohjeita. Koninklijke Philips Electronics N.V. ei vastaa virheellisestä seinäkiinnityksestä, jonka seurauksena tapahtuu onnettomuus tai vahinko.

vastaanottimen kuvaruudun koko (tuumaa)	Vaadittava reikäväli (mm)	Tarvittavat asennuspultit
18,5	75 × 75	4 × M4
21,5	75 × 75	4 × M4

7 TVn/Kanavan asennus

Tämä luku kuvaa kanavan asennuksen asetukset.

TV-signaalin käyttö tulolähteenä

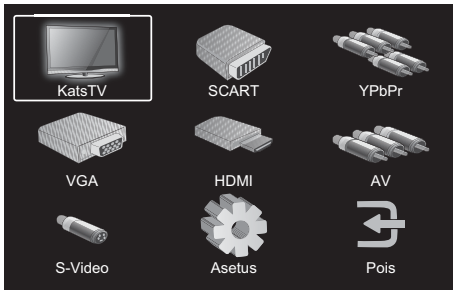

1. Tuo pääasetusvalikko näkyviin painamalla **MENU**-painiketta.
2. Paina **▲**, **▼**, **◀**, tai **▶** valitaksesi **KatsTV**.
3. Vahvista valintasi painamalla **OK**-painiketta.

Autom. kanavahaku

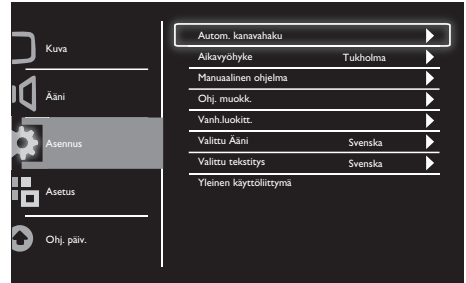

1. Tuo pääasetusvalikko näkyviin painamalla **MENU**-painiketta.
2. Paina **▲**, **▼**, **◀**, tai **▶** valitaksesi **Asetus** ja paina **OK** mennäksesi pääasetusvalikkoon.
3. Paina **▲** tai **▼** valitaksesi **Asennus** ja paina **▶** tai **OK** syöttääksesi.
4. Paina **▲** tai **▼** valitaksesi **Autom. kanavahaku** ja paina **▶** tai **OK** syöttääksesi.
5. Paina **▲** tai **▼** valitaksesi asuinmaasi nimen, sen jälkeen paina **OK** käynnistääksesi automaattisen kanavahaun.

Manuaalinen ohjelma

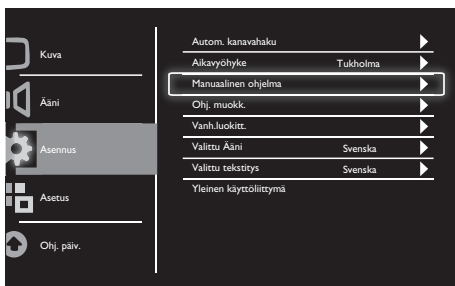

1. Tuo pääasetusvalikko näkyviin painamalla **MENU**-painiketta.
2. Paina **▲**, **▼**, **◀** tai **▶** valitaksesi **Asetus** ja paina **OK** syöttääksesi.
3. Paina **▲** tai **▼** valitaksesi **Asennus**, sen jälkeen paina **▶** tai **OK** syöttääksesi.
4. Paina **▲** tai **▼** valitaksesi **Manuaalinen ohjelma**, sen jälkeen paina **▶** tai **OK** syöttääksesi.
5. Paina **▲** tai **▼** valitaksesi digitaalinen tai analoginen TV, sen jälkeen paina **▶** tai **OK** syöttääksesi.
6. Paina **▲**, **▼**, **◀** tai **▶** muuttaaksesi valinnan, sen jälkeen paina **▶** tai **OK** valintasi vahvistukseksi.
7. Poistu asetusvalikosta **MENU**-painiketta.

Ohj. muokk.

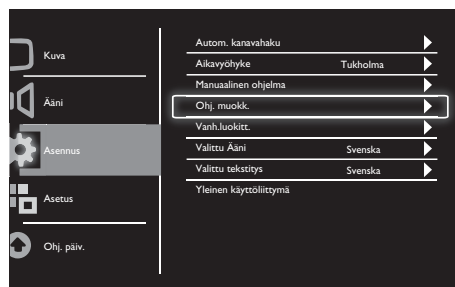

1. Tuo pääasetusvalikko näkyviin painamalla **MENU**-painiketta.
2. Paina **▲**, **▼**, **◀** tai **▶** valitaksesi **Asetus** ja paina **OK** syöttääksesi.
3. Paina **▲** tai **▼** valitaksesi **Asennus** ja paina **▶** tai **OK** syöttääksesi.
4. Paina **▲** tai **▼** valitaksesi **Ohj. muokk.**, sen jälkeen paina **▶** tai **OK** syöttääksesi.
5. Paina **▲** tai **▼** valitaksesi kanavan, sen jälkeen paina vastaavan värin painiketta kaukosäätimellä **Poist**, **Nimeä**, **Siir**, tai **Ohita** kanavan. **Nimeä** ja **Siir**-valinnat ovat käytettävissä vain analogisille TV-kanaville.
6. Poistu asetusvalikosta **MENU**-painiketta.

Vanh.luokitt.

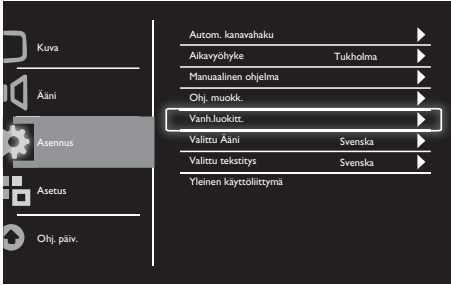

Valittu Ääni

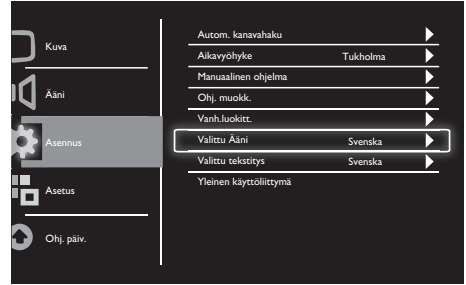

1. Tuo pääasetusvalikko näkyviin painamalla **MENU**-painiketta.
2. Paina ▲, ▼, ◀, tai ▶ valitaksesi **Asetus** ja paina **OK** syöttääksesi.
3. Paina ▲ tai ▼ valitaksesi **Asennus** ja paina ▶ tai **OK** syöttääksesi.
4. Paina ▲ tai ▼ valitaksesi **Vanh.luokitt.** ja paina ▶ tai **OK** syöttääksesi.
5. Anna nelinumeroiden PIN-koodi. Oletus-PIN-koodi on 0711.
6. Paina ▲ tai ▼ valitaksesi luokitusvalinnan, ja paina ▶ tai **OK** luokituskriteerisi asettamiseksi.
7. Vahvista valintasi painamalla ▶ tai **OK**-painiketta.
8. Poistu asetusvalikosta painamalla **MENU**-painiketta.

1. Tuo pääasetusvalikko näkyviin painamalla **MENU**-painiketta.
2. Paina ▲, ▼, ◀, tai ▶ valitaksesi **Asetus** ja paina **OK** syöttääksesi.
3. Paina ▲ tai ▼ valitaksesi **Asennus**, sen jälkeen paina ▶ tai **OK** syöttääksesi.
4. Paina ▲ tai ▼ valitaksesi **Valittu Ääni**, sen jälkeen paina ▶ tai **OK** syöttääksesi.
5. Paina ▲ tai ▼ valitaksesi ensisijaiseksi äänen kieleksi, sen jälkeen paina ▶ tai **OK** valintasi vahvistukseksi.
6. Jos ohjelma tulee useammalla kuin yhden tyyppisellä äänen kielellä, se toistaa ensisijaisen kielivalintasi.

Valittu tekstitys

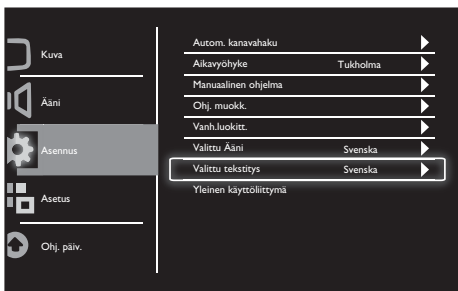

1. Tuo pääasetusvalikko näkyviin painamalla **MENU**-painiketta.
2. Paina **▲**, **▼**, **◀** tai **▶** valitaksesi **Asetus** ja paina **OK** syöttääksesi.
3. Paina **▲** tai **▼** valitaksesi **Asennus**, sen jälkeen paina **▶** tai **OK** syöttääksesi.
4. Paina **▲** tai **▼** valitaksesi **Valittu tekstitys**, sen jälkeen paina **▶** tai **OK** syöttääksesi.
5. Paina **▲** tai **▼** valitaksesi ensisijaiseksi tekstitykseksi, sen jälkeen paina **▶** tai **OK** valintasi vahvistukseksi.
6. Jos ohjelma tulee useammalla kuin yhden tyyppisellä tekstityskielellä, se toistaa ensisijaisen kielivalintasi.

Yleinen käyttöliittymä

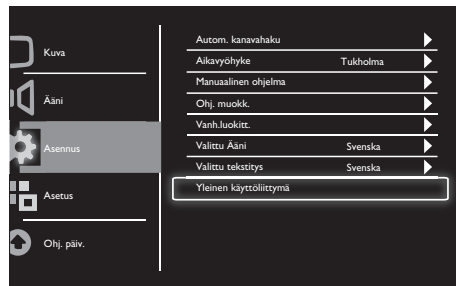

Varmista, että moduuli on laitettu tavalliseen liitäntäpaikkaan.

1. Tuo pääasetusvalikko näkyviin painamalla **MENU**-painiketta.
2. Paina **▲**, **▼**, **◀** tai **▶** valitaksesi **Asetus** ja paina **OK** syöttääksesi.
3. Paina **▲** tai **▼** valitaksesi **Asennus**, sen jälkeen paina **▶** tai **OK** syöttääksesi.
4. Paina **▲** tai **▼** valitaksesi **Yleinen käyttöliittymä**, sen jälkeen paina **▶** tai **OK** syöttääksesi.
5. Paina **▲** tai **▼** muutosten tekemiseksi, sen jälkeen paina **▶** tai **OK** valintasi vahvistukseksi.

8 Asetus

Tässä luvussa kuvataan, kuinka muutetaan asetuksia ja mukautetaan toimintoja.

Leveä tila

Tämä kohta asettaa vastaanottimen näyttövalinnat.

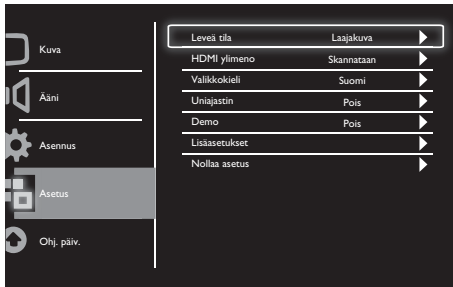

1. Tuo pääasetusvalikko näkyviin painamalla **MENU**-painiketta.
2. Paina ▲, ▼, ◀, tai ▶ valitaksesi **Asetus** ja paina **OK** syöttääksesi.
3. Paina ▲ tai ▼ valitaksesi **Asetus** ja paina ▶ tai **OK** syöttääksesi.
4. Paina ▲ tai ▼ valitaksesi **Leveä tila** ja paina ▶ tai **OK** syöttääksesi.
5. Paina ◀, tai ▶ valitaksesi näyttövalinnan.
6. Vahvista valintasi painamalla ▶ tai **OK**-painiketta.
7. Poistu asetusvalikosta painamalla **MENU**-painiketta.

HDMI ylivieno

Tämä kohta asettaa HDMI-hakumenetelmän.

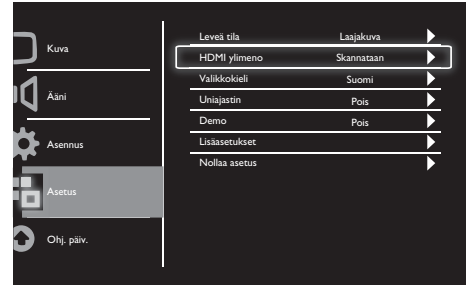

1. Tuo pääasetusvalikko näkyviin painamalla **MENU**-painiketta.
2. Paina ▲, ▼, ◀, tai ▶ valitaksesi **Asetus** ja paina **OK** syöttääksesi.
3. Paina ▲ tai ▼ valitaksesi **Asetus** ja paina ▶ tai **OK** syöttääksesi.
4. Paina ▲ tai ▼ valitaksesi **HDMI ylivieno** ja paina ▶ tai **OK** syöttääksesi.
5. Paina ▲ tai ▼ valitaksesi hakuvalinnan.
6. Vahvista valintasi painamalla ▶ tai **OK**-painiketta.
7. Poistu asetusvalikosta painamalla **MENU**-painiketta.

Valikkokieli

Tällä valitaan OSD-kieli.

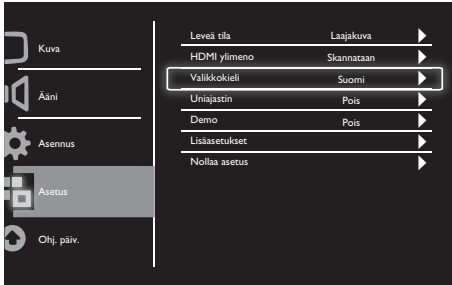

1. Tuo pääasetusvalikko näkyviin painamalla **MENU**-painiketta valikko.
2. Paina ▲, ▼, ◀, tai ▶ valitaksesi **Asetus** ja paina **OK** syöttääksesi.
3. Paina ▲ tai ▼ valitaksesi **Asetus** ja paina ▶ tai **OK** syöttääksesi.
4. Paina ▲ tai ▼ valitaksesi **Valikkokieli** ja paina ▶ tai **OK** syöttääksesi.
5. Tee valintasi painamalla ◀ tai ▶ -painiketta.
6. Vahvista valintasi painamalla **OK**-painiketta.
7. Poistu asetusvalikosta painamalla **MENU**-painiketta.

Uniajastin

Tämä kytkee Vastaanottimen valmiustilaan edeltä määritetyn ajan kuluttua, kun ohjaukomentoa ei ole annettu.

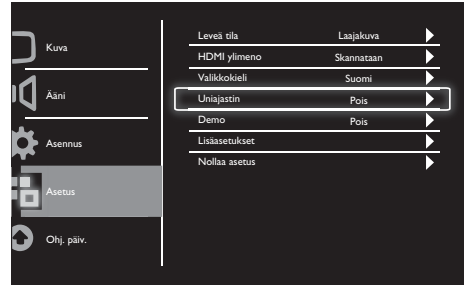

1. Tuo pääasetusvalikko näkyviin painamalla **MENU**-painiketta.
2. Paina ▲, ▼, ◀, tai ▶ valitaksesi **Asetus** ja paina **OK** syöttääksesi.
3. Paina ▲ tai ▼ valitaksesi **Asetus** ja paina ▶ tai **OK** syöttääksesi.
4. Paina ▲ tai ▼ valitaksesi **Uniajastin** ja paina ▶ tai **OK**-painiketta syöttääksesi.
5. Paina ◀, tai ▶ valitaksesi määritetyn ajanjakson, tai valitse **Pois** tämän toiminnon sammuttamiseksi.
6. Vahvista valintasi painamalla ▶ tai **OK**-painiketta.
7. Poistu asetusvalikosta painamalla **MENU**-painiketta.

Demo

Tällä asetetaan Vastaanotin havaintoesitystilaan, jotta nähdään miten Vastaanottimen kuvanlaatu paranee.

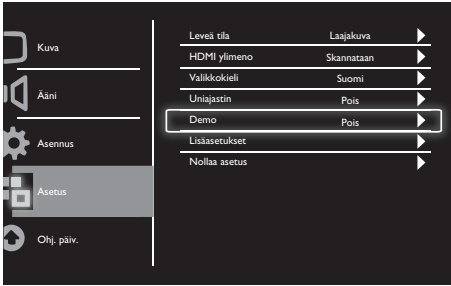

1. Tuo pääasetusvalikko näkyviin painamalla **MENU**-painiketta.
2. Paina ▲, ▼, ◀, tai ▶ valitaksesi **Asetus** ja paina **OK** syöttääksesi.
3. Paina ▲ tai ▼ valitaksesi **Asetus** ja paina ▶ tai **OK** syöttääksesi.
4. Paina ▲ tai ▼ valitaksesi **Demo** ja paina ▶ tai **OK** syöttääksesi.
5. Paina ▲ tai ▼ valitaksesi **Päällä** tai **Pois**.
6. Vahvista valintasi painamalla ▶ tai **OK**-painiketta.
7. Poistu asetusvalikosta painamalla **MENU**-painiketta.

Lisäasetukset

Tämä kohta valitse lisäasennusvalinnat.

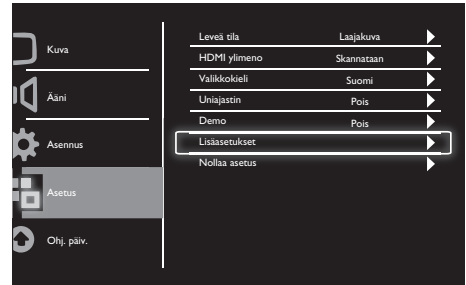

1. Tuo pääasetusvalikko näkyviin painamalla **MENU**-painiketta.
2. Paina ▲, ▼, ◀, tai ▶ valitaksesi **Asetus** ja paina **OK** syöttääksesi.
3. Paina ▲ tai ▼ valitaksesi **Asetus** ja paina ▶ tai **OK** syöttääksesi.
4. Paina ▲ tai ▼ valitaksesi **Lisäasetukset** ja paina ▶ tai **OK** syöttääksesi.
5. Paina ▲ tai ▼ valitaksesi valinnan ja paina ▶ tai **OK** syöttääksesi.
6. Paina ◀, tai ▶ muutosten tekemiseksi, sen jälkeen paina ▶ tai **OK** valintasi vahvistukseksi.
7. Poistu asetusvalikosta painamalla **MENU**-painiketta.

Nollaa asetus

Tämä kohta asettaa Vastaanottimen tehdasasetuksiin.

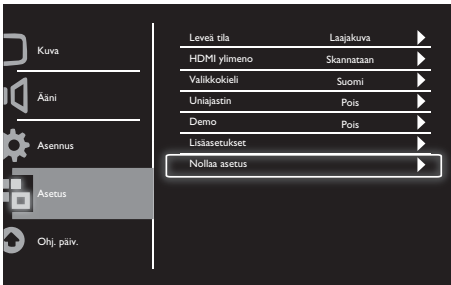

1. Tuo pääasetusvalikko näkyviin painamalla **MENU**-painiketta.
2. Paina ▲, ▼, ◀, tai ▶ valitaksesi **Asetus** ja paina **OK** syöttääksesi.
3. Paina ▲ tai ▼ valitaksesi **Asetus** ja paina ▶ tai **OK** syöttääksesi.
4. Paina ▲ tai ▼ valitaksesi **Nollaa asetus** ja paina ▶ tai **OK** syöttääksesi.
5. Paina ◀ tai ▶ valitaksesi **Kyllä**, ja paina **OK** palauttaaksesi Vastaanottimesi asetukset.
6. Näyttö palautuu tehdasoletusasetuksiin.

9 Ohj. päiv.

Tässä luvussa kuvataan, kuinka Vastaanottimen ohjelmisto päivitetään.

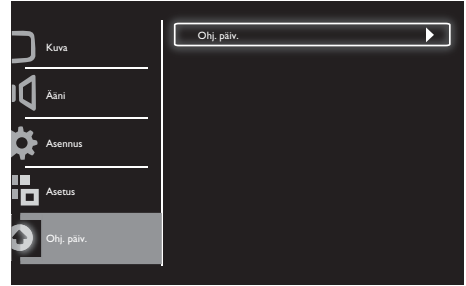

1. Tuo pääasetusvalikko näkyviin painamalla **MENU**-painiketta.
2. Paina ▲, ▼, ◀, tai ▶ valitaksesi **Asetus** ja paina **OK**-painiketta syöttääksesi.
3. Paina ▲ tai ▼ valitaksesi **Ohj. päiv.** ja paina ▶ tai **OK** syöttääksesi.
4. Käynnistä päivytystapahtuma painamalla ▶ tai **OK**-painiketta.

10 Pikselikäytäntö

Philips pyrkii valmistamaan mahdollisimman korkealaatuisia tuotteita. Käytössämme ovat alan kehittyneimmät valmistusmenetelmät ja tiukin laadunvalvonta. Litteiden paneelinäyttöjen pikselien tai alapikselien vikoja ei aina kuitenkaan voida välttää. Yksikään valmistaja ei voi taata, että missään paneeleissa ei ole pikselivikoja, mutta Philips takaa, että kaikki ne paneelit, joissa on liikaa vikoja, korjataan tai vaihdetaan takuun mukaisesti. Tässä huomautuksessa kerrotaan erilaisista pikselivioista ja määritetään kunkin vikatyypin hyväksyttävät vikatasot. Korjaaminen tai vaihtaminen takuun mukaisesti vaatii, että näyttöpaneelin pikselivikojen määrä ylittää seuraavat suositustasot. Esimerkiksi ei enempää kuin 0,0004 % alipikseleistä näytöllä voi olla viallisia. Lisäksi Philips asettaa vielä korkeammat laatuvaatimukset tietyille pikselivioille tai niiden yhdistelmille, jotka ovat muita vikoja huomattavampia. Tämä käytäntö on voimassa kaikkialla maailmassa.

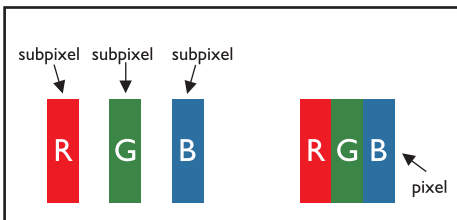

Pikselit ja alapikselit

Pikseli, kuvapiste, koostuu kolmesta alapikselistä, punaisesta, vihreästä ja sinisestä. Yhdessä pikselit muodostavat kuvan. Kun kaikki pikselin alapikselit on valaistu, kolme värillistä alapikseliä näkyvät yhdessä yhtenä valkoisena pikselinä. Kun kaikki ovat pimeinä, kolme värillistä alapikseliä näkyvät yhdessä yhtenä mustana pikselinä. Muut valaistujen ja pimeiden alapikselien yhdistelmät näkyvät muunvärisinä yksittäisinä pikseleinä.

Erilaiset pikseliviat

Pikselien ja alapikselien vikat näkyvät näytössä eri tavoin. Pikseliviat voidaan jakaa kahteen luokkaan, ja niiden alla on useita erilaisia alapikselivikoja.

Kirkkaiden pisteiden vikat: Kirkkaiden pisteiden vikat näkyvät pikseleinä tai alapikseleinä, jotka palavat aina. Eli kirkas piste on alapikseli, joka näkyy näytössä silloinkin, kun kuva on pimeä. Kirkkaiden pisteiden vikoja on kolmenlaisia:

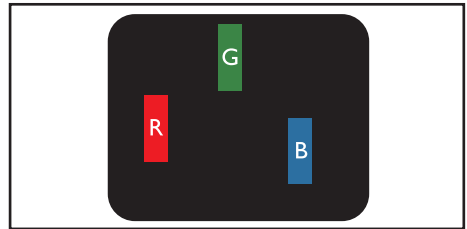

Yksi valaistu punainen, vihreä tai sininen alapikseli

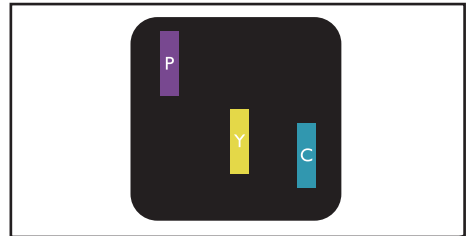

Kaksi vierekkäistä valaistua alapikseliä:

- Punainen + Sininen = Violetti
- Punainen + Vihreä = Keltainen
- Vihreä + Sininen = Syaani (Vaaleansininen)



Kolme vierekkäistä valaistua alapikseliä (yksi valkoinen pikseli)

Huomaa

- Punaisen tai sinisen kirkkaan pisteen on oltava yli 50 prosenttia kirkkaampi kuin sen vieressä olevat pisteet, ja vihreän pisteen on oltava 30 prosenttia kirkkaampi kuin sen vieressä olevat pisteet.

Mustien pisteiden viat: Mustien pisteiden viat näkyvät pikseleinä tai alapikseleinä, jotka eivät pala koskaan. Eli pimeä piste on alapikseli, joka näkyy näytössä silloin, kun kuva on vaalea. Mustien pisteiden viat ovat seuraavanlaisia:

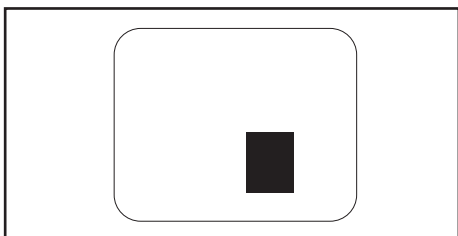
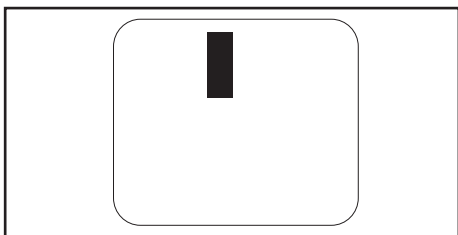

Pikselivikojen läheisyys

Koska samanlaisten, toisiaan lähellä olevien pikselien ja alapikselien viat ovat helpompia huomata, Philips määrittää myös toleranssin pikselivikojen läheisyydelle.

Pikselivikojen toleranssit

Jotta takuuajana ilmenneet pikseliviat täyttävät korjaamis- tai vaihtovaatimukset, Philipsin litteän paneelinäytön pikselien tai alapikselien vikojen on ylitettävä seuraavissa taulukoissa esitetyt toleranssit.

KIRKKAIDEN PISTEIDEN VIAT	HYVÄKSYTTÄVÄ TASO
MALLI	191TE2L / 221TE2L
1 valaistu alapikseli	3
2 vierekkäistä valaistua alapikseliä	1
3 vierekkäistä valaistua alapikseliä (yksi valkoinen pikseli)	0
Kahden kirkkaan pisteen vian välinen etäisyys*	>15 mm
Kaikenlaisten kirkkaiden pisteiden vikojen yhteismäärä	3

MUSTIEN PISTEIDEN VIAT	HYVÄKSYTTÄVÄ TASO
MALLI	191TE2L / 221TE2L
1 pimeä alapikseli	5 tai vähemmän
2 vierekkäistä pimeää alapikseliä	2 tai vähemmän
3 vierekkäistä pimeää alapikseliä	0
Kahden mustan pisteen vian välinen etäisyys*	>15 mm
Kaikenlaisten mustien pisteiden vikojen yhteismäärä	5 tai vähemmän

PISTEVIKOJEN YHTEISMÄÄRÄ	HYVÄKSYTTÄVÄ TASO
MALLI	191TE2L / 221TE2L
Kaikenlaisten kirkkaiden tai mustien pisteiden vikojen yhteismäärä	5 tai vähemmän



Huomaa

- 1 tai 2 vierekkäistä alapikselin vikaa = 1 viallinen piste

11 Vianmääritys

Tässä luvussa on tietoja tavallisimmista ongelmista ja niiden ratkaisuista.

Yleisiä Vastaanottimen ongelmia

Vastaanotin ei kytkeydy päälle:

- Irrota virtakaapeli pistorasiasta. Odota minuutti ennen kuin liität sen uudelleen.
- Tarkista, että virtajohto on tukevasti kiinni.

Kaukosäädin ei toimi oikein:

- Varmista, että kaukosäätimen paristot on asetettu paikoilleen oikein päin (+/-).
- Vaihda kaukosäätimen paristot, jos ne ovat tyhjä.
- Puhdista kaukosäätimen ja Vastaanottimen sensorin linssi.

Vastaanottimen virransäätötilan merkkivalo vilkkuu punaisena:

- Irrota virtakaapeli pistorasiasta. Odota, kunnes Vastaanotin jäähtyy ennen kuin liität virtakaapelin uudelleen. Jos vilkkuminen jatkuu, ota yhteys Philipsin asiakaspalveluun.

Vastaanottimen valikkokieli on väärä:

- Muuta Vastaanottimen valikkokieli haluamaksesi.

Kytettäessä Vastaanotin päälle/pois/valmiustilaan, Vastaanottimen rungosta kuuluu nariseva ääni:

- Toimenpiteet eivät ole tarpeen. Nariseva ääni johtuu Vastaanottimen normaalista laajenemisesta ja supistumisesta sen lämmitessä ja jäähtyessä. Tällä ei ole vaikutusta toimintaan.

Vastaanottimen kanavaongelmat

Asennetut kanavat eivät näy kanavaluettelossa:

- Tarkista, että oikea kanava on valittu.

Asennuksen aikana ei löytynyt digitaalisia kanavia:

- Tarkista tukeeko Vastaanotin DVB-T:tä tai DVB-C:tä maassasi. Katso luetellut maat Vastaanottimen takana.

Kuvaongelmat

Vastaanotin on päällä, mutta kuvaa ei näy:

- Tarkista onko antenni liitetty oikein Vastaanottimeen.
- Tarkista onko oikea laite valittu Vastaanottimen lähteeksi.

Ääni kuuluu, mutta kuvaa ei näy:

- Tarkista, että kuva-asetukset ovat oikeat.
- ### Vastaanottimen vastaanotto antenniliitännästä on huono:

- Tarkista onko antenni liitetty oikein Vastaanottimeen.
- Kaiuttimet, maadoittamattomat audio-laitteet, neonvalot, korkeat rakennukset ja muut kookkaat kohteet voivat vaikuttaa vastaanoton laatuun. Jos mahdollista, yritä parantaa vastaanoton laatua muuttamalla antennin suuntaa tai siirtämällä muita laitteita kauemmas Vastaanottimesta.
- Jos vain yhden kanavan vastaanotto on huono, yritä hienosäätää kanavaa.

Liitetyistä laitteista tulevan kuvan laatu on huono:

- Tarkista, että laitteiden liitännät ovat kunnossa.
- Tarkista, että kuva-asetukset ovat oikeat.

Vastaanotin ei tallenna tekemiäsi kuva-asetuksia:

- Tarkista onko Vastaanottimen sijainniksi asetettu Koti. Tämä tila tarjoaa mahdollisuuden muuttaa ja tallentaa asetuksia joustavasti.

Kuva ei sovi kuvaruutuun, vaan se on liian suuri tai pieni:

- Yritä käyttää jotain toista kuvasuhdetta.
- Kuva on väärässä kohdassa kuvaruudussa:**
- Joidenkin laitteiden kuvasignaalit eivät sovi kunnolla kuvaruutuun. Tarkista laitteen signaali.

Ääniongelmat

Vastaanottimessa näkyy kuva, mutta ääntä ei kuulu:



Huomaa

- Jos televisio ei havaitse äänisignaalia, Televisio vaihtaa äänilähdön automaattisesti pois käytöstä – kyse ei ole toimintahäiriöstä.

- Tarkista kaikkien kaapelien kiinnitys.
- Tarkista, että äänenvoimakkuudeksi ei ole valittu 0.
- Varmista, että ääntä ei ole mykistetty.

Kuva näkyy, mutta äänenlaatu on huono:

- Tarkista, että ääni-asetukset ovat oikeat.

Kuva näkyy, mutta ääni kuulu vain toisesta kaiuttimesta:

- Tarkista, että äänitasapaino on säädetty keskele.

HDMI-liitännän ongelmat

HDMI-laitteissa ilmenee ongelmia:

- Huomaa, että HDCP-tuki voi pidentää aikaa, jonka Vastaanotin tarvitsee sisällön näyttämiseen HDMI-lähteestä.
- Jos Vastaanotin ei tunnista HDMI-laitetta eikä kuvaa näy, yritä kytkeä lähde toisesta laitteesta toiseen ja yritä sitten uudelleen.
- Jos ääni katkeilee, tarkista, että HDMI-laitteen ääniasetukset ovat oikein.

- Jos käytössä on HDMI-DVI-sovitin tai HDMI-DVI-kaapeli, tarkista, että lisä-äänikaapeli on liitetty **AUDIO IN**-liitäntään (vain miniliitäntä).

Tietokoneiliitännän ongelmat

Tietokoneäyttö Vastaanottimessa ei ole vakaa:

- Varmista, että tietokoneeseen on valittu tuettu resoluutio ja virkistystaajuus.
- Aseta Vastaanottimen kuvamuoto skaalaamattomaksi.

Muut

Milloin tulee käyttää SmartContrast-toimintoa?

- SmartContrast-toiminto on tarkoitettu elokuvien kuvanlaadun parantamiseen ja käytettäväksi pelatessa eräissä pelejä, koska se parantaa tummien kohtausten kontrastisuhdetta.
- Tehtaan oletusarvo on "Pois".
- Toimistokäytössä tai Internet-sovelluksissa on suositeltavaa kytkeä SmartContrast tilaan "Pois".

Virran LED-merkkivalo syttyy, kun automaattinen ohjelmistopäivitys käynnistyy

- Kun automaattinen ohjelmistopäivitys käynnistyy, laite käynnistyy automaattisesti ohjelmistopäivitysten lataamiseksi. Video ja audio eivät ole käytössä päivitysten aikana. Laite palaa normaalitilaan, kun ohjelmistopäivitykset ovat valmiit.

Ajoituksen asetus:

- Ajoituksen asetus on suositeltavaa tehdä, kun TV-kanavat on haettu aikavyöhykkeen synkronointia varten. Tämä helpottaa automaattisten ohjelmistopäivitysten aktivoinnin Lähetysjärjestelmien valmistajien tarjoamaan oikeaan ja tarkoitettuun aikaan.

Yhteystiedot

Jollet pysty ratkaisemaan ongelmaasi, katso lisätietoja tämän Vastaanottimen usein kysytyistä kysymyksistä osoitteessa www.philips.com/support.

Jos ongelma ei vielääkään ratkea, ota yhteys omassa maassasi olevaan Philips-asiakastukeen. Luettelo on tässä Käyttööpas.



Varoitus

- Älä yritä korjata Vastaanotinta itse. Se voi aiheuttaa vakavan vamman, korjaamattoman vahingon Vastaanottimelle tai mitätöidä takuun.



Huomaa

- Merkitse Vastaanottimen malli ja sarjanumero muistiin ennen kuin otat yhteyttä Philipsiin. Nämä numerot on painettu Vastaanottimen taakse ja pakkaukseen.



Versio: M21TEE1Q

2010 © Koninklijke Philips Electronics N.V. Kaikki oikeudet pidätetään.

Tekniset tiedot ovat muutoksen alaisia ilman ennakkoilmoitusta.

Philips ja Philips Shield Emblem ovat Koninklijke Philips Electronics N.V.:n

rekisteröityjä tavaramerkkejä ja niitä käytetään Koninklijke Philips

Electronics N.V.:n myöntämällä lisenssillä.

www.philips.com