

221TE4L  
231TE4L

Türkçe



[www.philips.com/welcome](http://www.philips.com/welcome)

TR	Duyuru ve önemli bilgi	2
	Kullanım kılavuzu	5
	Sorun Giderme	34

**PHILIPS**



Country	Code	Telephone number	Tariff
Austria	+43	0810 000206	€ 0.07
Belgium	+32	078 250851	€ 0.06
Denmark	+45	3525 8761	Local call tariff
Finland	+358	09 2290 1908	Local call tariff
France	+33	082161 1658	€ 0.09
Germany	+49	01803 386 853	€ 0.09
Greece	+30	00800 3122 1223	Free of charge
Ireland	+353	01 601 1161	Local call tariff
Italy	+39	840 320 041	€ 0.08
Luxembourg	+352	26 84 30 00	Local call tariff
The Netherlands	+31	0900 0400 063	€ 0.10
Norway	+47	2270 8250	Local call tariff
Poland	+48	0223491505	Local call tariff
Portugal	+351	2 1359 1440	Local call tariff
Spain	+34	902 888 785	€ 0.10
Sweden	+46	08 632 0016	Local call tariff
Switzerland	+41	02 2310 2116	Local call tariff
United Kingdom	+44	0207 949 0069	Local call tariff

Ürününüzü kaydetmek ve destek almak için aşağıdaki adresi kullanın  
[www.philips.com/welcome](http://www.philips.com/welcome)

Bu bilgi basın zamanında doğrudur. Güncel bilgi için, [www.philips.com/support](http://www.philips.com/support) adresini ziyaret edin.

# İçindekiler

<b>1</b>	<b>Bildirim</b>	<b>2</b>
<b>2</b>	<b>Önemli</b>	<b>3</b>
	En güncel çevrimiçi kullanıcı kılavuzu	4
<b>3</b>	<b>Başlarken ve cihazlarınızı bağlama</b>	<b>5</b>
	Arka konektör	5
	Yan konektör	6
	Koşullu Erişim Modülü kullan	7
	Philips EasyLink kullan	7
<b>4</b>	<b>Kontroller</b>	<b>9</b>
	Yan kontrol düğmeleri	9
	Uzaktan kumanda	10
<b>5</b>	<b>Kullanmaya başlama</b>	<b>11</b>
	Monitörünüzü açmanız/kapatmanız veya bekletmeniz için	11
	Kanalları değiştirme	12
	Bağlı cihazları izleme	12
	Monitör ses seviyesini ayarlama	13
<b>6</b>	<b>Ürün bilgisi</b>	<b>14</b>
	Desteklenen görüntü çözünürlükleri	14
	Radio/Alma/Gönderme	14
	Uzaktan kumanda	14
	Güç	14
	Desteklenen monitör montaj düzenekleri	14
<b>7</b>	<b>TV/Kanal kurulumu</b>	<b>15</b>
	Kanalları otomatik kurma	15
	Kanalları manuel kurma	16
	Kanalları yeniden adlandırma	16
	Kanalları yeniden düzenle	17
	Dijital alımı test etme	17

<b>8</b>	<b>Ayarlar</b>	<b>18</b>
	TV menülerine erişim	18
	Resim ve ses ayarlarını değiştir	18
	Evrensel erişim menüsünü kullanma	21
	Gelişmiş teletext özelliklerini kullanma	22
	Favori kanallar listesi oluşturma ve kullanma	22
	Elektronik Program Kılavuzu'nu kullanma	23
	TV saatini görüntüleme	24
	Zamanlayıcıları kullanma	25
	Uygun olmayan içeriği kilitleme	25
	Dili değiştirin	26
	TV yazılımını güncelleme	27
	TV tercihlerini değiştirme	28
	TV demosu başlatma	28
	TV'yi fabrika ayarlarına sıfırlama	28
<b>9</b>	<b>Multimedya</b>	<b>29</b>
	USB depolama aygıtlarında fotoğraf ve müzik yürütme	29
<b>10</b>	<b>Piksel ilkesi</b>	<b>31</b>
<b>11</b>	<b>Sorun Giderme</b>	<b>34</b>
	Genel monitör sorunları	34
	TV kanalı sorunları	34
	Resim sorunları	34
	Ses sorunları	35
	HDMI bağlantısı sorunları	35
	Bilgisayar bağlantısı sorunları	35
	Bize ulaşın	35

# 1 Bildirim

2012 © Koninklijke Philips Electronics N.V.  
Tüm hakları saklıdır.

Philips ve Philips Koruma Amblemi, Koninklijke Philips Electronics N.V.'nin kayıtlı ticari markalarıdır ve Koninklijke Philips Electronics N.V. lisansı kapsamında kullanılır.

Özellikler bilgi verilmeden değiştirilebilir.

## Garanti belgesi

- Yaralanma riski, monitörün zarar görmesi veya garantinin geçersiz olması! Hiçbir zaman monitörü kendiniz onarmayı denemeyin.
- Monitörü ve aksesuarları sadece üreticinin tasarladığı amaçla kullanın.
- Bu kılavuzda açıkça yasaklanan her işlem, ayarlamalar ve önerilmeyen ya da yetkilendirilmeyen montaj prosedürleri garantiyi geçersiz kılar.
- Garanti kapsamı monitörü satın aldığınız gün başlar. Bunu takip eden iki yıl süresince, garanti kapsamı altında herhangi bir kusur bulunması halinde, monitörünüz en azından eşdeğer bir monitörle değiştirilir.

## Piksel özellikleri

Bu monitör ürününde çok sayıda renkli piksel mevcuttur. %99,999 veya daha fazla etkin piksele sahip olsa da, ekranda sürekli siyah noktalar ya da parlak ışık noktaları (kırmızı, yeşil ya da mavi) görünebilir. Bu, ekranın yapısal bir özelliği olup (ortak endüstri standartları dahilinde) arıza değildir.

Detaylar için lütfen bu kılavuzdaki Piksel İfkesi bölümüne bakın.

## Elektrik sigortası (sadece Birleşik Krallık)

Bu TV monitörü ile onaylı bir fiş verilir. Elektrik sigortasını değiştirmek gerekirse, fişte belirtilen değerle aynı değerde bir sigorta ile değiştirmelidir (örnek 10A).

- 1 Sigorta kapağını ve sigortayı çıkarın.
- 2 Takılacak sigortanın BS 1362 ile uyumlu olması ve ASTA onay işaretine sahip olması gerekir. Sigorta kaybolduysa, doğru türü onaylatmak için satıcınıza başvurun.
- 3 Sigorta kapağını yerine takın. EMC yönergesine uyumluluğu sağlamak için bu üründeki elektrik fişinin elektrik kablosundan çıkarılmaması gerekir.

## Telif hakkı



VESA, FDMI ve VESA Montaj Uyumluluk logosu Video Electronics Standards Association'ın ticari markalarıdır.

® Kensington ve Micro Saver; ACCO World Corporation'ın sağlanmış kayıtları ve dünya genelindeki diğer ülkelerde bekleyen uygulamaları ile tescilli ABD ticari markalarıdır.

## 2 Önemli

Monitörünüzü kullanmadan önce tüm yönergeleri okuyun ve anlayın. Yönergeleri uygulama hatasından kaynaklanan hasarlar garanti kapsamında değildir.

### Güvenlik

- Elektrik şoku veya yangın riski!
  - Monitörü hiçbir zaman yağmura veya suya maruz bırakmayın. Monitörün yanına hiçbir zaman vazo gibi sıvı içeren kapları koymayın. Monitörün üzerine veya içine sıvı dökülürse monitörü güç kaynağından hemen ayırın. Monitörü kullanmadan önce kontrol ettirmek için Philips Müşteri Merkeziyle irtibata geçin.
  - Monitörü, uzaktan kumandayı veya pilleri hiçbir zaman açıkta yanan mumların veya doğrudan güneş ışığı da dahil diğer ısı kaynaklarının yakınına koymayın. Ateş sıçramasını önlemek amacıyla mumları veya diğer ateşleri monitörden, uzaktan kumandanadan ve pillerden her zaman uzak tutun.



- Monitördeki havalandırma deliklerine veya diğer açıklıklara hiçbir zaman nesnelere sokmayın.
- Monitör döndürüldüğünde güç kablosunda gerilme olmadığından emin olun. Güç kablosundaki gerilme bağlantıları gevşetebilir ve arka neden olabilir.
- Kısa devre veya yangın riski!
  - Uzaktan kumandayı veya pilleri yağmura, suya veya aşırı ısıya hiçbir zaman maruz bırakmayın.
  - Prizi olabilecek baskıdan koruyun. Gevşek elektrik fişleri ark veya yangına neden olabilir.

- Yaralanma riski veya monitörün hasar görmesi!
  - 25 kg'den ağır bir monitörü kaldırıp taşımak için iki kişi gerekir.
  - Monitörü altlığa monte ederken sadece verilen altlığı kullanın. Altlığı monitöre sıkıca sabitleyin. Monitörü, monitörün ve altlığın toplam ağırlığını taşıyabilecek düz, yatay bir düzleme yerleştirin.
  - Monitörü duvara monte ederken sadece monitörün ağırlığını taşıyabilecek bir duvar montajı kullanın. Duvara montajı monitörün ve duvara montaj düzeneğinin toplam ağırlığını taşıyabilecek bir duvara yapın. Koninklijke Philips Electronics N.V. kaza, yaralanma veya hasara neden olan uygun olmayan duvara montaj için herhangi bir sorumluluk taşımaz.
- Çocuklar için yaralanma riski! Monitörün devrilmesini ve çocukların yaralanmasına sebep olmasını önlemek için şu tedbirleri alın:
  - Monitörü hiçbir zaman çekilip çıkarılabilen bir örtü veya başka bir maddeyle kaplanmış bir yüzeye yerleştirmeyin.
  - Monitörün hiçbir yerinin yüzeyin kenarlarından sarkmadığından emin olun.
  - Monitörü hiçbir zaman yüksek mobilyaların (kitaplık gibi) üzerine hem mobilyayı hem de monitörü duvara veya uygun bir dayanağa sabitlemeden yerleştirmeyin.
  - Çocukları mobilyanın üzerine tırmanarak monitöre ulaşmanın tehlikeleri hakkında bilgilendirin.
- Aşırı ısınma riski! Monitörü hiçbir zaman kapalı yerlerin içine monte etmeyin. Hava alması için monitörün etrafında en az 10 santimlik boşluk bırakın. Perde veya diğer nesnelerin monitörün havalandırma deliklerini örtmediğinden emin olun.
- Monitörün zarar görme riski! Monitörü prize takmadan önce güç voltajının monitörün arkasında yazan değerle uyduğundan emin olun. Monitörü hiçbir zaman voltajı farklı bir prize takmayın.

- Yaralanma, yangın veya güç kablosunun zarar görmesi riski! Güç kablosunun üzerine monitörü veya başka bir nesneyi yerleştirmeyin.
- Monitörün güç kablosunu prizden kolaylıkla çıkarmak için güç kablosuna her zaman tam erişiminizin olduğundan emin olun.
- Güç kablosunu her zaman güç kablosundan tutarak değil fişinden çekin.
- Yıldırım fırtınalardan önce monitörü prizden ve antenden ayırın. Yıldırım fırtınalar sırasında hiçbir zaman monitörün, güç kablosunun veya anten kablosunun hiçbir yerine dokunmayın.
- Duyma hasarı riski! Kulaklıkları yüksek sesle veya uzun süreyle kullanmaktan kaçının.
- Monitör 5°C'nin altında bir sıcaklıkta taşınmışsa monitörü kutusundan çıkarın ve prize takmadan önce oda sıcaklığıyla monitörün sıcaklığının eşitlenmesini bekleyin.

## Ekran bakımı

- Sabit görüntülerden olabildiğince kaçınmaya çalışın. Sabit görüntüler, ekranda uzun süre kalan görüntülerdir. Örnekler şunları içerir: ekrandaki menüler, siyah şeritler ve saat gösterimleri. Sabit görüntüler kullanmanız gerekirse, ekran kontrastını ve parlaklığını azaltarak ekranın zarar görmesinden kaçının.
- Temizlemeden önce monitörün fişini çıkarın.
- Monitörü ve çerçeveyi yumuşak, nemli bir bezle silin. Monitörde hiçbir zaman alkol, kimyasal maddeler veya temizlik malzemeleri gibi maddeler kullanmayın.
- Monitör ekranının zarar görme riski! Ekranı hiçbir zaman hiçbir nesneyle dokunmayın, sürtmeyin veya çizmeyin.
- Deformasyon ve renk solmasından korumak için su damlalarını en kısa sürede silin.

## Ger dönüşüm

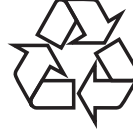

Ekranınız geri dönüştürülüp tekrar kullanılabilen yüksek kaliteli malzemelerle ve bileşenlerle üretilmiştir. Geri dönüşüm programımızla ilgili daha fazla bilgi için [www.philips.com/about/sustainability/recycling](http://www.philips.com/about/sustainability/recycling) adresini ziyaret edin. Bir üründe üzerinde çarpı işareti bulunan çöp kutusu sembolünü gördüğünüzde bu o ürünün 2002/96/EC sayılı Avrupa Talimatı kapsamında olduğu anlamına gelir:



Ürününüzü hiçbir zaman diğer ev atıklarıyla birlikte atmayın. Lütfen elektrikli ve elektronik ürünlerin ayrı toplanmasıyla ilgili yerel kurallar hakkında bilgi edinin. Eski ürününüzün doğru şekilde elden çıkarılması çevre ve insan sağlığı üzerindeki olası olumsuz sonuçları önlemeye yardımcı olacaktır. Ürününüz Avrupa Direktifi 2006/66/EC kapsamında bulunan, normal ev atıklarıyla beraber atılmayan piller içerir. Lütfen pillerin ayrı toplanmasıyla ilgili yerel kurallar hakkında bilgi edinin. Pillerin doğru şekilde elden çıkarılması çevre ve insan sağlığı üzerindeki olası olumsuz sonuçları önlemeye yardımcı olacaktır.

## En güncel çevrimiçi kullanıcı kılavuzu

Kullanıcı kılavuzunun içindekiler değişebilir. En güncel kullanıcı kılavuzu bilgileri başvurusu için [www.philips.com/support](http://www.philips.com/support) adresine başvurun.

# 3 Başlarken ve cihazlarınızı bağlama

Satın aldığınız ürün için tebrikler; Philips'e hoş geldiniz! Philips'in sunduğu destekten tamamen yararlanmak için [www.philips.com/welcome](http://www.philips.com/welcome) adresinden ürününüzü kaydedin.

Bu bölümde farklı konektörlerle ve eklerle birçok parçayı nasıl bağlayacağınızın Hızlı Başlangıç Kılavuzu'nda sağlanan örnekleri anlatılmaktadır.

## Not

- Monitörünüze bir aygıt bağlarken, uygunluğuna ve ihtiyaçlarınıza göre farklı konektör çeşitleri kullanılabilir.

## Arka konektör

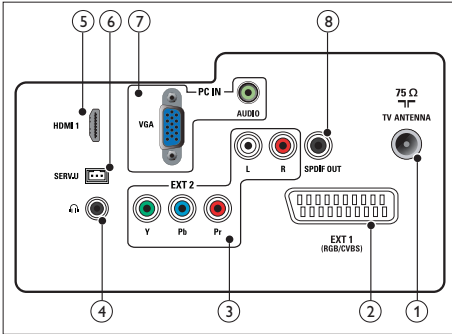

### 1 TV ANTENİ

Antenden, kablodan veya uydudan sinyal girişi.

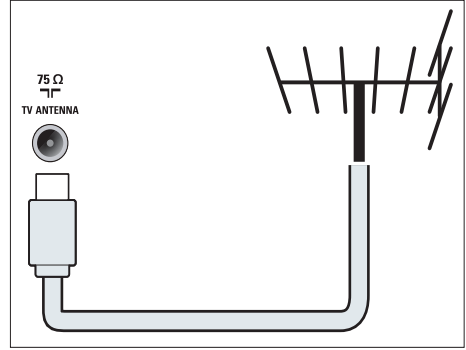

### 2 EXT 1 (RGB / CVBS) (SKART)

DVD çalarlar veya oyun konsolları gibi analog veya dijital aygıtlardan analog ses ve video girişi.

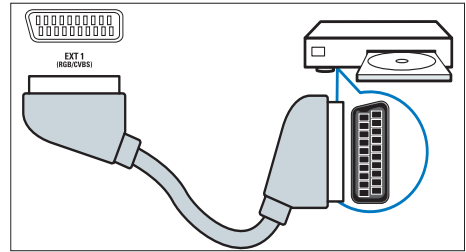

### 3 EXT 2 (Y Pb Pr ve AUDIO L/R)

DVD çalarlar veya oyun konsolları gibi analog veya dijital aygıtlardan analog ses ve video girişi.

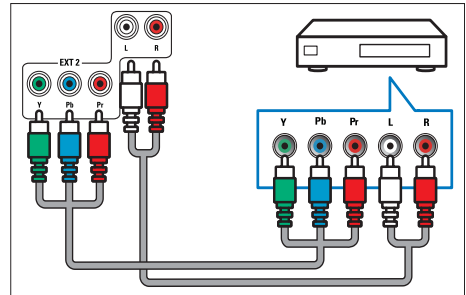

- ④ **KULAKLIK**  
Kulaklığınıza ses çıkışı.

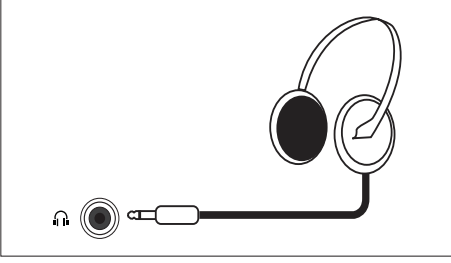

- ⑤ **HDMI**  
Blu-ray oynatıcılar gibi yüksek çözünürlüklü dijital aygıtlardan dijital ses ve video girişi.

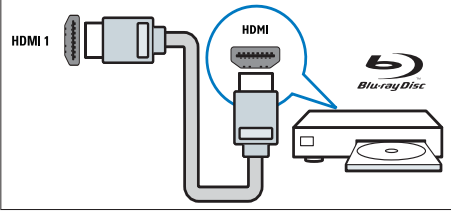

- ⑥ **SERV. U**  
Sadece servis personelinin kullanımı içindir.

- ⑦ **PC IN (VGA ve AUDIO IN)**  
Bilgisayardan ses ve video girişi.

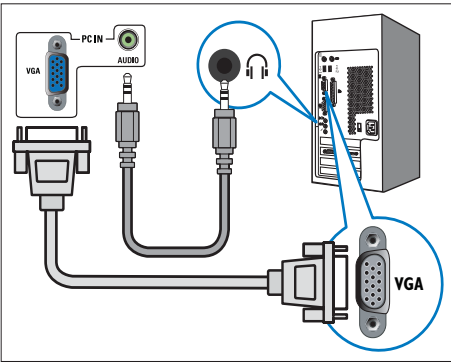

VGA ile bağlanmak için ek bir ses kablosu gereklidir.

- ⑧ **SPDIF OUT**  
Ev sinemalarına ve diğer dijital ses sistemlerine dijital ses çıkışı.

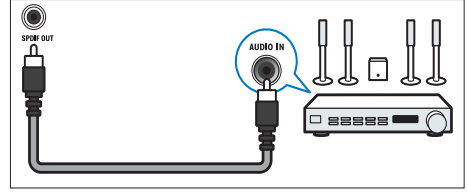

## Yan konektör

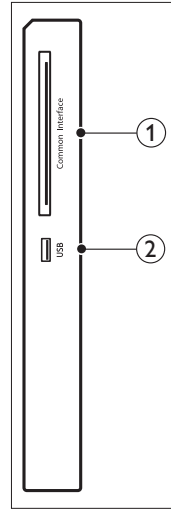

- ① **ORTAK ARAYÜZ**  
Koşullu Erişim Modülü (CAM) için yuva.

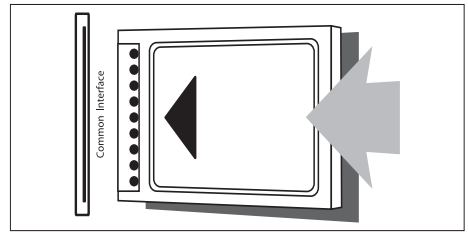

- ② **USB**  
Müzik ve fotoğraf içindir.



## Koşullu Erişim Modülü kullan

Koşullu Erişim Modülü (CAM) dijital TV servis operatörleri tarafından dijital TV kanallarını çözmesi için sağlanır.

### Not

- Koşullu Erişim Modülüne smart kartın nasıl yerleştirileceğine dair servis operatörünüzden aldığınız belgelere bakın.

## CAM takma ve etkinleştirme

### İkaz

- Aşağıda açıklanan yönergeleri takip ettiğinizden emin olun. CAM'ın yanlış yerleştirilmesi hem CAM'ın hem de TV'nin zarar görmesine sebep olabilir.

1. TV'yi kapatın ve prizden çıkartın.
2. CAM ile ilgili yönergeleri takip ederek, CAM'ı TV'nin yanındaki **ORTAK ARAYÜZ** kısmına hafifçe takın.
3. CAM'i gittiği kadar ileri itin.
4. TV'yi tekrar prize takın.
5. TV'yi açın ve CAM etkinleşene kadar bekleyin. Bu işlem birkaç dakika sürebilir. CAM'i kullanırken yuvasından çıkarmayın — bu eylem dijital servisleri devre dışı bırakır.

## CAM servislerine erişim

1. CAM'i takma ve etkinleştirme.
2. **OPTION** düğmesine basın.
3. **[Ortak arayüz]**'ü seçin.
  - ↳ Dijital TV servis operatörünün sağladığı uygulamalar görüntülenir.

### Not

- Bu menü seçeneği yalnızca CAM doğru şekilde takılmış ve etkinleştirilmişse kullanılabilir.

## Philips EasyLink kullan

HDMI -Tüketici Elektronik Cihaz Kontrollü (CEC) uyumlu cihazınızdan Philips EasyLink gelişmiş kontrol özellikleriyle en iyi şekilde yararlanın. HDMI-CEC uyumlu cihazlarınız HDMI yoluyla bağlanmışsa onları aynı zamanda TV uzaktan kumandanızla da kontrol edebilirsiniz. Philips EasyLink'i etkinleştirmek için yapmanız gerekenler şunlardır:

- HDMI-CEC uyumlu cihazı HDMI yoluyla bağlama
- HDMI-CEC uyumlu cihazı uygun şekilde yapılandırın
- EasyLink'i açın

### Not

- EasyLink uyumlu cihaz açılmalı ve kaynak olarak seçilmelidir.
- Philips, tüm HDMI CEC cihazlarıyla %100 uyumu garanti etmez.

## EasyLink'i açma veya kapatma

HDMI-CEC uyumlu cihazı çalıştırdığınızda TV bekleme konumundan açık konuma geçerek doğru kaynağı açar.

### Not

- Philips EasyLink'i kullanmayacaksanız kapatın.

1. **↑** ögesine basın.
2. **[Kurulum] > [TV ayarları] > [EasyLink] > [EasyLink]** ögesini seçin.
3. **[Açık]** veya **[Kapalı]**'yi seçin, **OK** düğmesine basın.

## TV hoparlörlerini EasyLink moduna ayarlayın

Hoparlörleri olan bir HDMI-CEC uyumlu cihazı bağlarsanız TV'yi TV hoparlörleri yerine o hoparlörlerden duymayı seçebilirsiniz.

EasyLink uyumlu ev sinemasından bir içerik yürütürken TV hoparlörlerini otomatik olarak sessize almak istiyorsanız, EasyLink modunu açın.

1. HDMI-CEC uyumlu cihazını HDMI konektörüne bağlayın.
2. SPDIF OUT konektöründen EasyLink uyumlu cihazın AUDIO IN konektörüne bir ses kablosu bağlayın (bkz. 'Arka bağlantılar', sayfa 5).
3. HDMI-CEC uyumlu cihazı uygun şekilde yapılandırın (cihazın kullanım kılavuzuna bakın).
4.  öğesine basın.
5. **[Kurulum]** > **[TV ayarları]** > **[EasyLink]** > **[EasyLink]** öğesini seçin.
6. **[Açık]**'i seçin, sonra **OK**'a basın.
7. **[TV hoparlörleri]**'ni seçin, sonra **OK**'a basın.
8. Aşağıdakilerden birini seçin, sonra **OK**'a basın.
  - **[Kapalı]**: TV hoparlörlerini kapat.
  - **[Açık]**: TV hoparlörlerini aç.
  - **[EasyLink]**: TV sesini bağlı olan HDMI-CEC cihazından aktar. Ayarlama menüsünden TV sesini bağlı olan HDMI-CEC ses cihazına ayarlayın.
  - **[EasyLink oto. başlangıç]**: TV hoparlörlerini otomatik olarak kapatır ve TV sesini bağlı olan HDMI-CEC ses cihazına aktarır.

### Not

- TV hoparlörlerini sessize almak için, **[TV hoparlörleri]** > **[Kapalı]**'yi seçin.

## Ayarlama menüsüyle hoparlör çıkışı seçme

**[EasyLink]** veya **[EasyLink oto. başlangıç]** seçiliyse, TV sesini seçmek için ayarlama menüsüne gidin.

1. TV izlerken, **III ADJUST** düğmesine basın.
2. **[Hoparlör]**'ü seçin, sonra **OK**'a basın.
3. Aşağıdakilerden birini seçin, sonra **OK**'a basın:
  - **[TV]**: Varsayılan olarak açık. Bağlı olan cihaz sistem ses kontrolüne geçene kadar TV sesini TV'den ve bağlı olan HDMI-CEC ses cihazından aktarın. Sonra TV sesi bağlı olan cihazdan gelir.
  - **[Amplifikatör]**: Sesi bağlı olan HDMI-CEC cihazından aktar. Sistem sesi modu cihazda etkinleştirilmemişse, ses TV hoparlörlerinden gelmeye devam eder. **[EasyLink oto. başlangıç]** etkinleştirilmişse, TV sistem sesi moduna geçmek için bağlı olan cihazı harekete geçirir.

# 4 Kontroller

## Yan kontrol düğmeleri

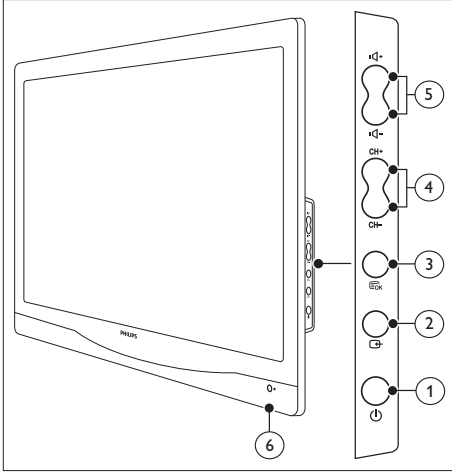

- ① **⏻ GÜÇ:** Monitörü açmak veya kapatmak içindir. Monitör, fiziksel olarak fişi çıkarılmadıkça tamamen kapanmaz.
- ② **📺 KAYNAK:**  
Bir giriş kaynağı seçin.  
Önceki ekrana dönün veya ekran menüsünden çıkın.
- ③ **👉 MENÜ/OK:**  
Ekran menüsünü gösterir.  
Seçimi onaylar.
- ④ **CH +/-:** Bir önceki veya sonraki kanalı seçin.
- ⑤ **SES +/-:** Ses seviyesini artırır veya azaltır.
- ⑥ **Güç göstergesi:**  
Kırmızı LED: RC bekleme modu. / PC bekleme modu.

## Uzaktan Kumanda

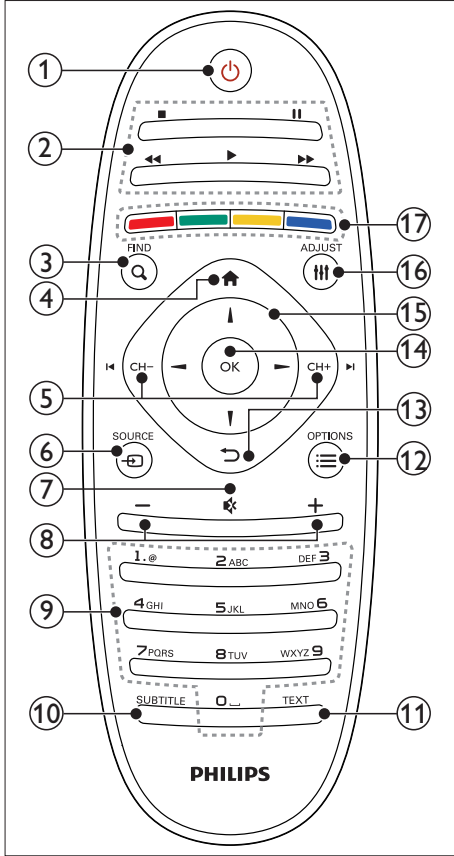

- ① **⏻ (Bekleme-Açık)**
  - Monitör açışta monitörü bekleme durumuna alın.
  - Monitör bekleme durumundaysa monitörü açın.
- ② **Oynatma tuşları**

Video veya müzik kontrolü.
- ③ **Q FIND**

TV kanalı listesi seçmek için menüye erişin.
- ④ **🏠 (Ev)**

Ana menüye erişin.

- ⑤ **⏪ CH - / CH + ⏩ (Önceki/İleri)**

Kanal seçmek veya menü sayfaları, parçalar, albümler veya klasörlerde gezinmek içindir.
- ⑥ **📺 SOURCE**

Bağlanmış cihazları seçin.
- ⑦ **🔇 (Sessiz)**

Sesi Açmak veya Kapatmak içindir.
- ⑧ **+/- (Ses seviyesi)**

Ses seviyesini artırın veya azaltın.
- ⑨ **0-9 (Sayısal düğmeler)**

Bir kanal seçin.
- ⑩ **SUBTITLE**

Altyazıları etkinleştirir veya devre dışı bırakır.
- ⑪ **TEXT**

Teletexti etkinleştirir veya devre dışı bırakır
- ⑫ **☰ OPTION**

Geçerli eylem veya seçenek için seçeneklere erişin.
- ⑬ **↶ (Arka)**
  - Önceki ekrana döner.
  - Son gösterilen kanala döner.
- ⑭ **OK**

Bir giriş veya seçimi onaylar.
- ⑮ **▲▼◀▶ (Gezinme tuşları)**

Menüler arasında gezinme ve öğeler seçme.
- ⑯ **⏏ ADJUST**

Ayarları yapmak için menüye erişin.
- ⑰ **Renk düğmeleri**

Görevleri veya seçenekleri seçin.

# 5 Kullanmaya başlama

Bu bölüm temel monitör işlemlerini gerçekleştirmenize yardımcı olur.

## Monitörünüzü açmanız/ kapatmanız veya bekletmeniz için

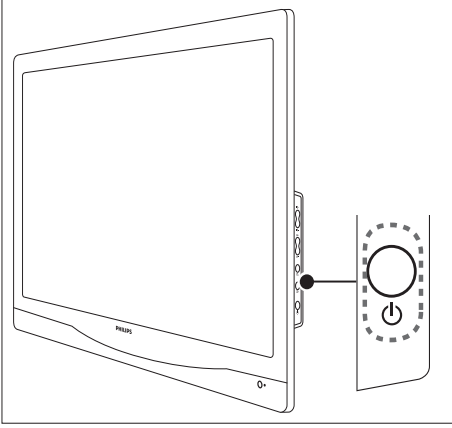
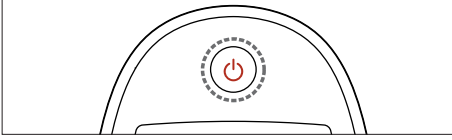

### Açmak için

- Bekleme göstergesi kapalıysa, monitörün yanındaki **⏻ GÜÇ** düğmesine basın.
- Bekleme göstergesi kırmızıysa, uzaktan kumandadaki **⏻ (Bekleme-Açık)** tuşuna basın.

### Bekleme moduna geçmek için

- Uzaktan kumandadaki **⏻ (Bekleme-Açık)** tuşuna basın.  
↳ Bekleme göstergesi kırmızıya döner.

### Kapatmak için

- Monitörün yan tarafındaki **⏻ GÜÇ** düğmesine basın.  
↳ Bekleme göstergesi kapanır.

### İpucu

- Monitörünüz bekleme durumundayken çok az enerji harcarsa da enerji tüketimi devam eder. Monitörü uzun zaman kullanmayacağınız zaman monitörünüzün güç kablosunu prizden çekin.

### Not

- Uzaktan kumandanızı bulamazsanız ve monitörün üzerinden bekleme konumundan açma konumuna geçmek isterseniz, monitörün yan tarafındaki **⏻ GÜÇ** düğmesine basın.

## Kanalları deęiřtirme

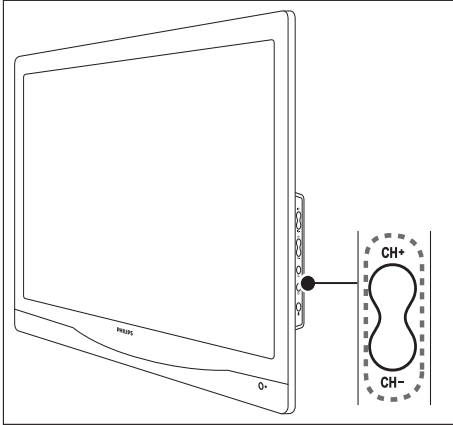
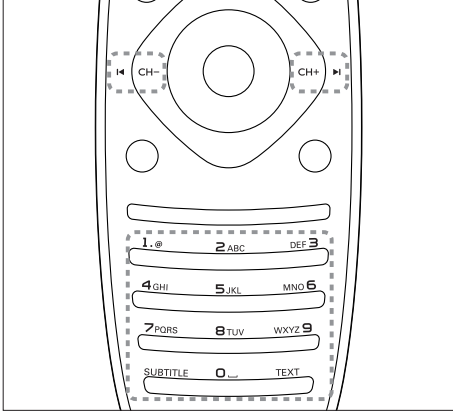

- **CH +/-** düęmesine basın veya uzaktan kumandadaki sayısal tuřları kullanarak bir kanal numarası girin.
- Monitörün yan tarafındaki **CH +/-** düęmesine basın.

## Baęlı cihazları izleme

### Not

- Monitörde kaynak olarak seçmeden önce baęlı olan cihazı açın.

### KAYNAK düęmesinden seçmek için

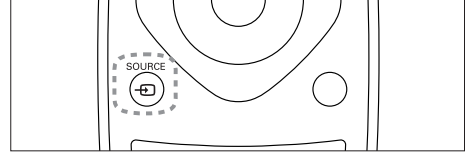

1. Kaynak listesini görüntülemek için **SOURCE** düęmesine basın.  
↳ Kaynak listesi görünür.
2. Cihaz seçmek için **SOURCE**, **▲** veya **▼** düęmesine basın.
3. Seçiminizi onaylamak için **OK** düęmesine basın.

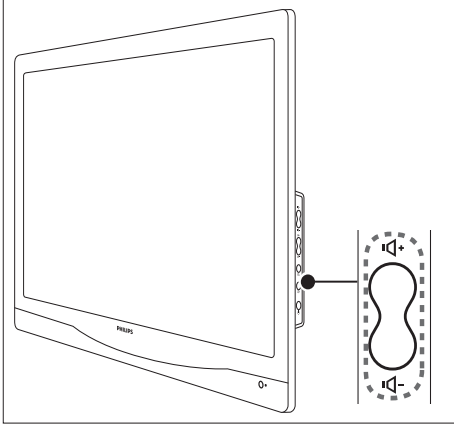
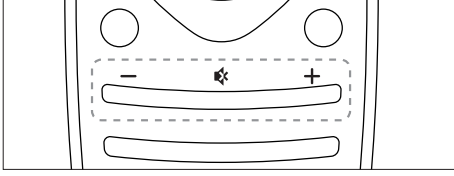

## Monitör ses seviyesini ayarlama



### Ses seviyesini yükseltmek veya kısmak için

- Uzaktan kumandada **VOL +/-** düğmesine basın.
- Monitörün yan tarafındaki **VOL +/-** düğmelerine basın

### Sessize almak veya önceki sese dönmek için

- Sessize almak için  düğmesine basın.
- Sesi yeniden açmak için  tuşuna tekrar basın.

# 6 Ürün bilgisi

Ürün bilgisi önceden haber verilmeden değiştirilebilir. Detaylı ürün bilgisi için [www.philips.com/support](http://www.philips.com/support) adresini ziyaret edin.

## Desteklenen görüntü çözünürlükleri

### Bilgisayar formatları

- Çözünürlük - yenileme hızı:
  - 640 x 480 - 60Hz
  - 640 x 480 - 72Hz
  - 640 x 480 - 75Hz
  - 720 x 400 - 70Hz
  - 800 x 600 - 56Hz
  - 800 x 600 - 60Hz
  - 800 x 600 - 72Hz
  - 800 x 600 - 75Hz
  - 1024 x 768 - 60Hz
  - 1024 x 768 - 70Hz
  - 1024 x 768 - 75Hz
  - 1280 x 1024 - 60Hz
  - 1280 x 1024 - 70Hz
  - 1280 x 1024 - 75Hz
  - 1440 x 900 - 60Hz
  - 1680 x 1050 - 60Hz
  - 1920 x 1080 - 60Hz

### Video formatları

- Çözünürlük - yenileme hızı:
  - 480i - 60Hz
  - 480p - 60Hz
  - 576i - 50Hz
  - 576p - 50Hz
  - 720p - 50Hz, 60Hz
  - 1080i - 50Hz, 60Hz
  - 1080p - 24Hz, 50Hz, 60Hz

## Radyo/Alma/Gönderme

- Anten girişi: 75 ohm koaksiyel (IEC 75)
- DVB: DVB Karasal, DVB-T, DVB-C
- TV sistemi: PAL I, B/G, D/K; SECAM B/G, D/K, L/L'
- Video kayıttan çalma: NTSC, SECAM, PAL
- Tuner Bantları: Hyperband, S-Channel, UHF, VHF
- Ortak Arayüz Plus (CI+)

## Uzaktan kumanda

- Tür: 221TE4L, 231TE4L RC
- Piller: 2 x AAA

## Güç

- Ana şebeke gücü: 100-240V, 60-50Hz
- Açık mod gücü:
  - 221TE4L: 26W(tipik), 34W(maks)
  - 231TE4L: 27W(tipik), 38W(maks)
- DC kapalı modu:  $\leq 0,3W$
- Bekleme modu gücü:  $\leq 0,3W$  (tipik)
- Ortam sıcaklığı: 5 ila 40 Santigrat derece arası

## Desteklenen monitör montaj düzenekleri

Monitörü monte etmek için bir Philips monitör montaj düzeneği veya VESA uyumlu bir monitör montaj düzeneği satın alın. Kabloların veya konektörlerin zarar görmesini önlemek için monitörün arkasından en az 5,5 cm boşluk bıraktığınızdan emin olun.

### Uyarı

- Monitör montajıyla sağlanan tüm yönergeleri takip edin. Koninklijke Philips Electronics N.V. kaza, yaralanma veya hasarla sonuçlanan uygun olmayan montaj konusunda herhangi bir sorumluluk taşımaz.

Monitör ekran boyutu (inç)	Gerekli aralık (mm)	Gerekli montaj işaretleri
21,5	100 x 100	4 x M4
23	100 x 100	4 x M4



# 7 TV/Kanal kurulumu

TV'nizi ilk defa kurarken bir menü dili seçmeniz ve TV ve dijital radyo kanalları (varsa) yüklemeniz istenecektir. Sonra, kanalları yeniden yükleyip ince ayar yapabilirsiniz.

## Kanalları otomatik kurma

Kanalları otomatik olarak arayabilir ve saklayabilirsiniz.

### Adım 1: Menü dilinizi seçin

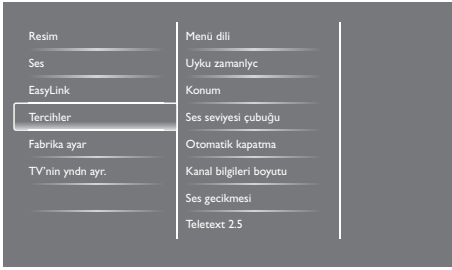

1. **▲** ögesine basın.
2. **[Kurulum] > [TV ayarları] > [Tercihler] > [Menü dili]**'ni seçin, **OK**'a basın.
3. Bir dil seçin, sonra **OK**'a basın.

### Adım 2: Ülkenizi seçme

TV'yi yüklediğiniz ülkeyi seçin. Ülkede mevcut olan kanallar TV'ye yüklenir:

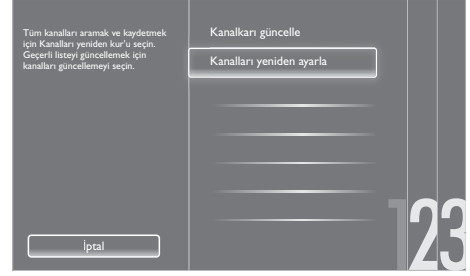

1. **▲** ögesine basın.
2. **[Kurulum] > [Kanal ara]**'i seçin, sonra **OK**'a basın.
3. **[Kanalları yeniden ayarla]**'yi seçin, sonra **OK**'a basın.  
↳ Ülkeler menüsü görüntülenir.
4. Ülkenizi seçin, sonra **OK**'a basın.  
↳ Kanal kurulumu kılavuzu başlatılır.
5. **[Başlat]**'i seçin, sonra **OK**'a basın.  
↳ Mevcut olan tüm kanallar saklandı.
6. Çıkmak için **OK**'a basın.

### Kanal listesini güncelleme

TV'niz bekleme modundayken otomatik kanal güncellemesini etkinleştirebilirsiniz. TV'nizde saklanan kanallar her sabah yayındaki kanal bilgisine göre güncellenir:

1. **▲** ögesine basın.
2. **[Kurulum] > [Kanal ayarları] > [Kanal kurulumu.] > [Otomatik kanal güncellemesi]**'ni seçin.
3. Otomatik güncellemeyi etkinleştirmek için **[Açık]**, devre dışı bırakmak için **[Kapalı]**'yi seçin.
4. Geri dönmek için **↩** düğmesine basın.

## Kanalları manüel kurma

Bu bölümde analog TV kanallarının manüel olarak nasıl araştırılıp saklanacağı anlatılmaktadır.

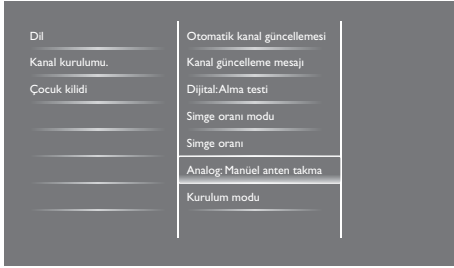

### Adım 1: Sisteminizi seçin

#### Not

- Sistem ayarlarınız doğruysa bu adımı atlayın.

1. 🏠 öğesine basın.
2. [Kurulum] > [Kanal ayarları] > [Kanal kurulumu.] > [Analog: Manüel anten takma] > [Sistem]'i seçin, sonra OK'a basın.
3. Ülkeniz ve bölgeniz için doğru sistemi seçin, sonra OK'a basın.

### Adım 2:Yeni TV kanalları arayın ve saklayın

1. 🏠 öğesine basın.
2. [Kurulum] > [Kanal ayarları] > [Kanal kurulumu.] > [Analog: Manüel anten takma] > [Ara]'yı seçin, sonra OK'a basın.
  - Kanalın üç basamaklı frekansını biliyorsanız girin.
  - Arama yapmak için [Ara]'yı seçin, sonra OK'a basın.

3. Kanal bulunduğunda [Bitti]'yi seçin, sonra OK'a basın.
  - Kanalı yeni bir numara olarak saklamak için [Yeni knl olrk sakla]'yı seçin, sonra OK'a basın.
  - Kanalı daha önce seçilmiş kanal olarak saklamak için [Geçerli kanalı sakla]'yı seçin, sonra OK'a basın.

### Adım 3:Analog kanallara ince ayar yapma

1. 🏠 öğesine basın.
2. [Kurulum] > [Kanal ayarları] > [Kanal kurulumu.] > [Analog: Manüel anten takma] > [İnce ayar]'ı seçin, sonra OK'a basın.
3. Kanala ince ayar yapmak için ▲ ▼ düğmesine basın.

## Kanalları yeniden adlandırma

Kanalları yeniden adlandırabilirsiniz. Kanalı seçtiğinizde adı gözükür:

1. TV izlerken Q FIND'a basın.
  - ↳ Kanal matris menüsü görüntülenir.
2. Yeniden adlandıracağınız kanalı seçin.
3. ☰ OPTION düğmesine basın.
  - ↳ Kanal seçenekleri menüsü görünür.
4. [Kanalı yeniden adlandır]'ı seçin, sonra OK'a basın.
  - ↳ Metin giriş kutusu görünür
5. Her karakteri seçmek için ▲ ▼ ◀ ▶ tuşlarına basın, sonra OK'a basın.
6. Ad tamamlandığında [Bitti]'yi seçin, sonra OK'a basın.

#### İpucu

- Büyük harfi küçük harfe çevirmek veya tam tersini yapmak için [Aa] tuşuna basın.

## Kanalları yeniden düzenle

Kanalları kurduktan sonra görüntülendikleri sırayı yeniden düzenleyebilirsiniz.

1. TV izlerken **Q FIND**'a basın.
  - ↳ Kanal matris menüsü görüntülenir.
2. **☰ OPTION** düğmesine basın.
  - ↳ Kanal seçenekleri menüsü görünür.
3. **[Tekrar Sırala]**'yi seçin, sonra **OK**'a basın.
4. Yeniden düzenleyeceğiniz kanalı seçin, sonra **OK**'a basın.
  - ↳ Seçili kanalın adı vurgulanır.
5. Vurgulanan kanalı yeni konumuna taşıyın, sonra **OK**'a basın.
6. **☰ OPTION** düğmesine basın.
7. **[Yeniden sıralama tamamlandı]**'yi seçin, sonra **OK**'a basın.

## Dijital alımı test etme

Dijital kanalların kalitesini ve sinyal gücünü kontrol edebilirsiniz. Bu anteninizi veya çanak anteninizi yeniden konumlandırmanızı sağlar.

1. **🏠** ögesine basın.
2. **[Kurulum] > [Kanal ayarları] > [Kanal kurulumu.] > [Dijital:Alma testi]**'ni seçin, sonra **OK**'a basın.
3. Test edeceğiniz frekansını girin, sonra **OK**'a basın.
4. **[Ara]**'yi seçin, sonra **OK**'a basın.
5. Kanal bulunduğunda **[Sakla]**'yi seçin, sonra **OK**'a basın.

### ☰ Not

- Sinyal kalitesi ve gücü zayıfsa antenin veya uydunun yerini değiştirip tekrar test edin.
- Dijital yayınıyla ilgili sorunlarınız devam ederse uzman yükleyiciyle irtibata geçin.

# 8 Ayarlar

Bu bölümde ayarların nasıl değiştirileceği ve fonksiyonların nasıl özelleştirileceği anlatılmaktadır.

## TV menülerine erişim

Menüler kanallar kurmanıza, resim ve ses ayarlarını değiştirmenize ve diğer özelliklere erişmenize yardımcı olur.

1. 🏠 ögesine basın.  
↳ Menü ekranı görünür.

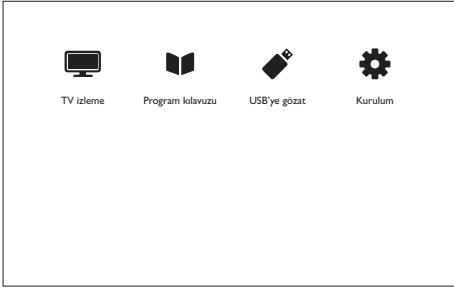

2. Aşağıdakilerden birini seçin, sonra **OK**'a basın.
  - **[TV izleme]:** Antenden başka bir kaynak seçilmişse anten kaynağına geri dönün.
  - **[Program kılavuzu]:** Elektronik program kılavuzuna erişim.
  - **[USB'ye gözet]:** Bir USB cihazı bağlıysa içerik tarayıcısına erişin.
  - **[Kurulum]:** Görüntü, ses ve diğer ayarları değiştirmek için menülere erişin.
3. Çıkmak için 🏠 düğmesine basın.

## Resim ve ses ayarlarını değiştir

Resim ve ses ayarlarını tercihlerinize göre değiştirin. Önceden belirlenmiş ayarları uygulayabilir veya manuel olarak ayarları değiştirebilirsiniz.

### Not

- TV veya harici cihazları izlerken resim ve ses ayarlarına hızlı erişim için, **III ADJUST** düğmesine basıp, **[Akıllı resim]** veya **[Akıllı ses]**'i seçin.

## Akıllı resim kullanma

Önceden belirlenmiş görüntü ayarlarını uygulamak için akıllı resim kullanın.

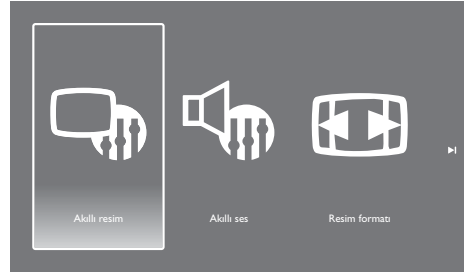

1. **III ADJUST**'ya basın.
2. **[Akıllı resim]**'i seçin, sonra **OK**'a basın.
3. Aşağıdaki ayarlardan birini seçin, sonra **OK**'a basın.
  - **[Canlı]:** Gündüz için ideal olan zengin ve dinamik ayarlar.
  - **[Doğal]:** Doğal görüntü ayarları.
  - **[Sinema]:** Filmler için ideal ayarlardır.
  - **[Oyun]:** Oyunlar için ideal ayarlardır.
  - **[Enrj tsrrfu]:** En fazla enerji tasarrufu sağlayan ayarlar.
  - **[Standart]:** Birçok ortam ve video türleriyle uyumlu varsayılan ayarlar.
  - **[Fotoğraf]:** Fotoğraflar için ideal ayarlar.
  - **[Özel]:** Kişisel görüntü ayarlarınızı özelleştirin ve saklayın.

## Görüntü ayarlarını manüel ayarlama



1. 🏠 ögesine basın.
2. **[Kurulum]** > **[TV ayarları]** > **[Resim]**'i seçin, sonra **OK**'a basın.
3. Aşağıdaki ayarlardan birini seçin, sonra **OK**'a basın.
  - **[Akıllı resim]**: Önceden tanımlanmış akıllı resim ayarlarına erişin.
  - **[Sıfırla]**: Varsayılan fabrika ayarlarına sıfırlar.
  - **[Kontrast]**: Video içeriğini değiştirmeden arka ışık alanlarının yoğunluğunu ayarlayın.
  - **[Parlaklık]**: Koyu alanların yoğunluğunu ve ayrıntılarını ayarlayın.
  - **[Renk]**: Renk doygunluğunu ayarlayın.
  - **[Keskinlik]**: Resimdeki keskinliği ayarlayın.
  - **[Gürültü azaltma]**: Bir resimdeki gürültüyü filtreleyin ve azaltın.
  - **[Ton]**: Bir resimdeki renk dengesini ayarlayın.
  - **[Özel ton kontrolü]**: Tonu ayarlayın. (Yalnızca **[Ton]** > **[Özel]** seçiliyse mümkündür)
  - **[SmartVideo]**: Her piksele etrafındaki piksellerle uyumlu olması için ince ayar yapın. Bu ayar parlak, yüksek tanımlı resim üretir.
    - **[Gelişmiş keskinlik]**: Üstün görüntü keskinliği sağlar.
    - **[Dinamik kontrast]**: Kontrastı artırın. **[Orta]** ayarı önerilir.

- **[Dinamik arka ışık]**: TV arka ışığının parlaklığını ışık koşullarıyla eşleştirecek şekilde ayarlama.
- **[MPEG parazit giderme]**: Dijital görüntülerdeki geçişleri yumuşatın. Bu özelliği açabilirsiniz veya kapatabilirsiniz.
- **[Renk geliştirme]**: Renkleri daha canlı hale getirin ve parlak renklerde detayları geliştirin.
- **[Gama]**: Görüntüdeki orta ton yoğunluğunu ayarlayın. Siyah beyaz etkilenmez.
- **[Bilg modu]**: PC, TV'ye HDMI veya DVI yoluyla bağlıyken görüntüyü ayarlama.
- **[Resim formatı]**: Resim formatını değiştirin.
- **[Ekran kenarları]**: Görünen alanı ayarlayın. (maksimuma ayarlandığında görüntünün sesini veya sert kenarını görebilirsiniz).
- **[Grnt değiştirme]**: Resmin konumunu **[Otomatik yakınlaştırma]** ve **[Geniş ekran]** haricinde tüm formatlar için ayarlayın.

## Resim formatını deęiřtirme

1. **[[[ ADJUST]]]**'ya basın.
2. **[Resim formatı]]**'ni sein, sonra **OK**'a basın.
3. Bir resim formatı sein, sonra **OK**'a basın.

## Resim formatlarının özeti

Ařaęıdaki görüntü ayarları yapılandırılabilir:

### Not

- Resim kaynaęının formatına baęlı olarak bazı resim ayarları kullanılamayabilir.

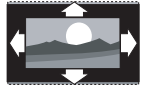

**[Otomatik form]:** Seilen modeller içindir. (Bilg modu için deęildir.) Uygun resim formatını otomatik olarak görüntüler. Olmazsa geniş ekran uygulanır.



**[Otomatik doldurma]:** Seilen modeller içindir. Görüntüyü ekrana doldurmak için ayarlayın (altyazılar görünür kalır). HD veya PC için deęil, minimum ekran bozulması için önerilir.



**[Otomatik yakınlařtırma]:** Seilen modeller içindir. Görüntüyü ekranı doldurması için genişletin. HD veya PC için deęil, minimum ekran bozulması için önerilir.

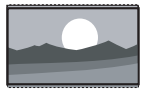

**[Süper yakınlařtır]]:** (HD ve Bilg modu için deęildir.) 4:3 yayınların yanlarındaki siyah çubuklarını kaldırır. Minimum bozulma vardır.



**[4:3]:** Klasik 4:3 formatında gösterir.



**[Film gen 16:9]:** (HD ve Bilg modu için deęildir.) 4:3 formatını 16:9 olarak öleklendirir.



**[Geniş ekran]:** 4:3 formatını 16:9 olarak öleklendirir.



**[Öleksiz]:** Sadece HD ve Bilg modu ve seili modeller içindir. Maksimum keskinlik saęlar. Yayınların sistemine göre biraz bozulma olabilir. En iyi sonuçlar için PC çözünürlüğünü geniş ekran moduna ayarlayın.

## Akıllı ses kullanma

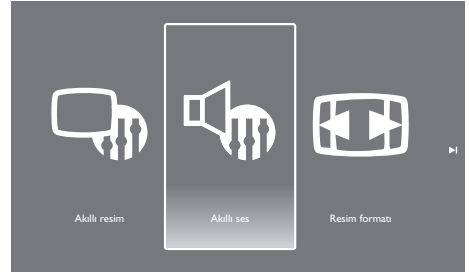

Önceden belirlenmiş ses ayarlarını uygulamak için akıllı sesi kullanın.

1. **[[[ ADJUST]]]**'ya basın.
2. **[Akıllı ses]]**'i sein, sonra **OK**'a basın.
3. Ařaęıdaki ayarlardan birini sein, sonra **OK**'a basın.
  - **[Kiřisel]:** Ses menüsünde özelleřtirilen ayarları uygulayın.
  - **[Standart]:** Çoęu ortam ve ses türüyle uyumlu ayarlar.
  - **[Haberler]:** Haberler gibi konuřulan sesler için ideal ayarlardır.
  - **[Sinema]:** Filmler için ideal ayarlardır.
  - **[Oyun]:** Oyunlar için ideal ayarlardır.
  - **[Tiyatro]:** Tiyatro programları için ideal ayarlardır.
  - **[Spor]:** Spor programları için ideal ayarlardır.

## Ses ayarlarını manüel ayarlama

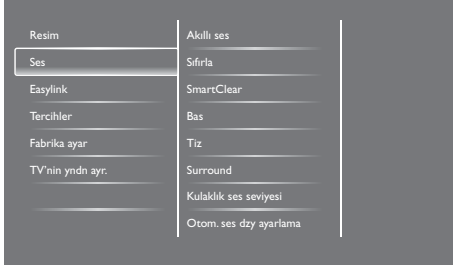

1. 🏠 öğesine basın.
2. **[Kurulum]** > **[TV ayarları]** > **[Ses]**'i seçin, sonra OK'a basın.  
↳ **[Ses]** menüsü görüntülenir.
3. Aşağıdaki ayarlardan birini seçin, sonra OK'a basın.
  - **[Akıllı ses]:** Önceden tanımlanmış akıllı ses ayarlarına erişin.
  - **[Sıfırla]:** Varsayılan fabrika ayarlarına sıfırlar.
  - **[SmartClear]:** Ses netliğini artırın.
  - **[Bas]:** Bas seviyesini ayarlayın.
  - **[Tiz]:** Tiz seviyesini ayarlayın.
  - **[Surround]:** Mekansal sesi açar.
  - **[Kulaklık ses seviyesi]:** (Kulaklıklı modeller için) Kulaklık ses seviyesini ayarlar.
  - **[Otom. ses dzy ayarlama]:** Örneğin Kanal değiştirmedeki gibi ani ses seviyesi değişikliklerini otomatik olarak azaltır.
  - **[Denge]:** Sağ ve sol hoparlörlerin dengesini ayarlayın.
  - **[SPDIF çıkışı]:** Dijital ses çıkış konektöründen dijital ses çıkışı türünü seçin.
    - **[PCM]:** PCM olmayan ses türünü PCM formatına çevirir.
    - **[Çok kanal]:** Ev sinemasına ses çıkışıdır.

## Evrensel erişim menüsünü kullanma

Görsel engelli ve işitme engelli seçeneklerini gelişmiş artan görsel veya işitsel alanlar için açabilir veya kapatabilirsiniz.

1. TV izlerken 🏠 tuşuna basın.
2. **[Kurulum]** > **[Kanal ayarları]** > **[Dil]**'i seçin.
3. Aşağıdaki seçeneklerden birini seçin, sonra OK'a basın.
  - **[Birincil ses dili]:** Seçilen ses dili yayındaysa varsayılan dile ayarlanır.
  - **[İkincil ses dili]:** Birincil ses dili yayınlanmıyorsa ikincil ses görüntülenir.
  - **[Birincil alt yazı dili]:** Seçilen alt yazı yayınlanıyorsa, varsayılan olarak seçilir.
  - **[İkincil alt yazı dili]:** Birincil alt yazı yayınlanmıyorsa, ikincil alt yazı görüntülenir.
  - **[Birincil Teletext]:** Seçilen teletext yayınlanıyorsa, varsayılan olarak seçilir.
  - **[İkincil Teletext]:** Birincil teletext yayınlanmıyorsa, ikincil teletext görüntülenir.
  - **[İşitme engelli]:** İşitme engelli altyazıları etkinleştirme veya devre dışı bırakma.
  - **[Görsel engelli]:** Bazı dijital TV kanalları görsel engelliler için özel ses uyarlamalı yayın yapar. Normal ses fazladan açıklamalarla birleştirilir. Bir seçenek belirleyin:
    - **[Kapalı]:** Görsel engelli sesi kapatın.
    - **[Hoparlör]:** Görsel engelli sesi sadece hoparlörlerden duyulur
    - **[Kulaklık]:** Görsel engelli sesi sadece kulaklıklardan duyulur.
    - **[Hoparlör + kulaklık]:** Görsel engelli sesi hem hoparlörlerden hem de kulaklıktan duyulur.
  - **[Görsel engelli ses seviyesi]:** Görsel engelli ses seviyesini ayarlayın.
4. Çıkmak için ↵ tuşuna basın.

## Gelişmiş teletext özelliklerini kullanma

### Teletext seçenekleri menüsüne erişim

Teletext özelliklerine teletext seçenekleri menüsüyle erişin.

1. **TEXT** düğmesine basın.
  - ↳ Teletext ekranı görüntülenir.
2. **OPTION** düğmesine basın.
  - ↳ Teletext seçenekleri menüsü görünür.
3. Aşağıdaki seçeneklerden birini seçin, sonra **OK**'a basın.
  - **[Sayfayı dondur] / [Sayfa dondurmayı kaldır]:** Geçerli sayfayı dondur/Sayfa dondurmayı kaldır.
  - **[Çift ekran] / [Tam ekran]:** Tam ekran ve çift ekran teletext arasında gezinin.
  - **[Sayfa Tablosu'na genel bakış]:** Teletext yayınında Sayfa Tablosunda gezinin
  - **[Genişlet] / [Normal görünüm]:** Geniş ve normal görünümlü teletext sayfalarında gezinin.
  - **[Göster]:** Bir sayfada bilmece veya bulmacanın yanıtları gibi gizli bilgileri gizler veya gösterir.
  - **[Alt sayfa döngüsü]:** Alt sayfalar varsa sırayla her alt sayfayı otomatik olarak gösterir.
  - **[Dil]:** Teletext dilini seçin.

### Teletext alt sayfalarını seçme

Bir teletext sayfası birçok alt sayfa içerebilir. Alt sayfalar ana sayfa numarasının yanında görüntülenir.

1. **TEXT** düğmesine basın.
  - ↳ Teletext ekranı görüntülenir.
2. Bir teletext sayfası seçmek için **◀** veya **▶** tuşuna basın.
3. Bir alt sayfaya girmek için **◀** veya **▶** tuşuna basın.

## T.O.P. teletext yayınlarını seçme

Sayfa Tablosuyla (T.O.P) teletext yayınlarında sayfa numaralarını girmeden bir sayfadan diğerine geçin. T.O.P. teletext yayınları seçilen TV kanallarında kullanılabilir.

1. **TEXT** düğmesine basın.
  - ↳ Teletext ekranı görüntülenir.
2. **OPTION** düğmesine basın.
3. **[Sayfa Tablosu'na genel bakış]**'i seçin, sonra **OK**'a basın.
  - ↳ Sayfa Tablosu'na genel bakış görünür.
4. Bir konu seçin.
5. Sayfayı görüntülemek için **OK**'a basın.

## Favori kanallar listesi oluşturma ve kullanma

Kanalları kolay bulabilmek için tercih ettiğiniz TV kanallarının listesini oluşturabilirsiniz.

### Sadece favori kanallar listesini görüntüleme

1. TV izlerken **Q FIND**'a basın.
  - ↳ Kanal matris menüsü görüntülenir.
2. **OPTION** düğmesine basın.
3. **[Liste seç] > [Favori]**'i seçin, sonra **OK**'a basın.
  - ↳ Kanal kılavuzunda sadece favoriler listesi görünür.

#### Not

- Favoriler listesine kanal eklenene kadar favoriler kanal kılavuzu boştur.



## Tüm kanalları görüntüleme

Favoriler listesinden çıkın ve yüklü olan tüm kanalları görüntüleyebilirsiniz.

1. TV izlerken **Q FIND**'a basın.
  - ↳ Kanal matris menüsü görüntülenir.
2. **≡ OPTION** düğmesine basın.
3. **[Liste seç]** > **[Tümü]**'nü seçin, sonra **OK**'a basın.
  - ↳ Kanal kılavuzunda tüm kanallar görüntülenir.



### Not

- Kanal kılavuzunu görüntülerken tüm favori kanallar yıldız ile işaretlenir.

## Favoriler listesini yönetme

1. TV izlerken **Q FIND**'a basın.
  - ↳ Kanal matris menüsü görünür.
2. **≡ OPTION** düğmesine basın.
3. **[Liste seç]** > **[Tümü]**'nü seçin, sonra **OK**'a basın.
4. **≡ OPTION** düğmesine basın.
5. **[Favori olarak işaretle]** veya **[Favori işaretini kaldır]**'ı seçin, sonra **OK**'a basın.
  - ↳ Kanal, favori listesine eklenir veya kaldırılır.



### Not

- Kanal kılavuzunda tüm favori kanallar yıldız ile işaretlenir.

## Elektronik Program Kılavuzu'nu kullanma

Program kılavuzu dijital kanallar için ekran rehberdir. Şunları yapmanızı sağlar:

- Yayınlanan dijital programlar listesini görüntüleme
- Gelecek programları görüntüleme
- Türe göre programları gruplama
- Programlar başladığında hatırlatıcıları ayarlama
- Tercih edilen program kılavuzu kanallarını kurma

## EPG özelliğini açma

1. **⬆** öğesine basın.
2. **[Program kılavuzu]**'nü seçin, sonra **OK**'a basın.
  - ↳ Program kılavuzu planlanan programlar hakkında bilgiler görüntüler.



### Not

- Program kılavuzu verisi sadece seçilen ülkelerde mevcuttur ve yüklenmesi zaman alabilir.

## Program kılavuzu seçeneklerini değiştirme

Program kılavuzu seçenekleri menüsünden hatırlatıcıları ayarlanabilir veya temizleyebilir, günü değiştirebilir ve diğer faydalı seçeneklere erişebilirsiniz.

1. **⬆** öğesine basın.
2. **[Program kılavuzu]**'nü seçin, sonra **OK**'a basın.
3. **≡ OPTION** düğmesine basın.
  - ↳ Program kılavuzu menüsü görünür.
4. Aşağıdaki seçeneklerden birini seçin, sonra **OK**'a basın.
  - **[Anımsatıcı ayarları]** / **[Anımsatıcıyı temizle]**: Program anımsatıcılarını ayarlayın veya temizleyin.

- **[Gün dđřtrm]:** Program kılavuzu gününü ayarlayın.
- **[Bilgi göster]:** Program bilgisi görüntüler.
- **[Tarza göre ara]:** TV programlarını türe göre arayın.
- **[Takvim anımsatıcıları]:** Program anımsatıcılarını listeler. Sadece yaklaşan programlar için kullanılabilir.
- **[EPG verilerini al]:** En son program kılavuzu bilgilerini günceller.

## TV saatini görüntüleme

TV ekranında bir saat görüntüleyebilirsiniz. Saat, geçerli zamanı TV servis operatörünüzden aldığı zaman verisini kullanarak görüntüler.

### TV saatini manüel olarak ayarlama

Bazı ülkelerde TV saatini manüel ayarlamanız gerekir.

1. **🏠** öğesine basın.
2. **[Kurulum] > [TV ayarları] > [Tercihler] > [Saat]**'i seçin.
3. **[Otomatik saat]**'i seçin, sonra **OK**'a basın.
4. **[Manuel]**'i seçin, sonra **OK**'a basın.
5. **[Saat]** veya **[Tarih]**'i seçin, sonra **OK**'a basın.
6. Zaman veya tarihi ayarlamak için **Dolaşma tuşları**'na basın.
7. **[Bitti]**'yi seçin, sonra **OK**'a basın.
8. Çıkmak için **🏠** düğmesine basın.

#### Not

- Seçilen ülkeniz dijital yayını destekliyorsa saat TV servis operatörünüzden zaman verisini öncelikli olarak gösterir.

### TV saatini görüntüleme

1. TV izlerken **☰** **OPTION**'e basın.  
↳ Seçenekler menüsü görüntülenir.

2. **[Saat]**'i seçin.
3. **OK**'a basın.

#### Not

- Saati devre dışı bırakmak için prosedürü yineleyin.

### Saat modunu deđiřtirme

1. **🏠** öğesine basın.
2. **[Kurulum] > [TV ayarları] > [Tercihler] > [Saat] > [Otomatik saat]**'i seçin.
3. **[Otomatik]** veya **[Manuel]**'i seçin, sonra **OK**'a basın.

### Saat dilimini deđiřtirme

#### Not

- Bu seçenek sadece **[Otomatik saat] > [Otomatik]**'i seçerseniz kullanılabilir (saat iletimi verisi olan ülkelerde).

1. **🏠** öğesine basın.
2. **[Kurulum] > [TV ayarları] > [Tercihler] > [Saat] > [Saat dilimi]**'ni seçin.
3. Saat diliminizi seçin.
4. Onaylamak için **OK**'a basın.

### Gün ışığından yararlanmayı kullanma

#### Not

- Bu seçenek sadece **[Otomatik saat] > [Manuel]**'i seçerseniz mevcuttur.

1. **🏠** öğesine basın.
2. **[Kurulum] > [TV ayarları] > [Tercihler] > [Saat] > [Gün ışığındn ırlnm]**'i seçin, sonra **OK**'a basın.
3. **[Standart saat]** veya **[Gün ışığındn ırlnm]**'i seçin, sonra **OK**'a basın.

## Zamanlayıcıları kullanma

TV'yi belirlenen bir zamanda bekleme durumuna getirmek için zamanlayıcıları ayarlayabilirsiniz.

### İpucu

- Zamanlayıcıları kullanmadan önce TV saatini ayarlayın.

## TV'yi otomatik olarak bekleme al (uyku zamanlayıcı)

Uyku zamanlayıcı, TV'yi önceden belirlenen bir süreden sonra bekleme alır.

### İpucu

- TV'nizi önceden kapatabilir ya da geri sayma sırasında zamanı sıfırlayabilirsiniz.

1. **⬆** öğesine basın.
2. **[Kurulum] > [TV ayarları] > [Tercihler] > [Uyku zamanlayıcı]** öğesini seçin.  
↳ **[Uyku zamanlayıcı]** menüsü görünür.
3. Bir değer seçin.  
↳ Sıfır seçerseniz uyku zamanlayıcı kapanır.
4. Zamanlayıcıyı çalıştırmak için **OK**'a basın.  
↳ Belirlenen zamandan sonra TV bekleme geçer.

## Uygun olmayan içeriği kilitleme

TV kontrollerini kilitleyerek çocuklarınızın belli programları veya kanalları izlemesini engelleyebilirsiniz.

## Kodu ayarlama veya değiştirme

1. **⬆** öğesine basın.
2. **[Kurulum] > [Kanal ayarları] > [Çocuk kilidi]**'ni seçin.

3. **[Kodu ayarla]** veya **[Kodu değiştir]**'i seçin.  
↳ **[Kodu ayarla] / [Kodu değiştir]** menüsü görünür.
4. Kodunuzu **Sayısal düğmeler**'i kullanarak girin.  
↳ PIN kodunuzu oluşturmak veya değiştirmek için ekran yönergelerini takip edin.

### İpucu

- Kodunuzu unutursanız varolan kodları geçersiz kılmak için '8888' girin.

## Bir veya daha fazla kanalı kilitleme veya kilidini açma

1. **⬆ > [Kurulum] > [Kanal ayarları] > [Çocuk kilidi] > [Kanal kilidi]**'ne basın.  
↳ Kanallar listesi görüntülenir.
2. Kilitlemek veya kilidini açmak istediğiniz kanalı seçin, sonra **OK**'a basın.  
↳ Bir kanalı ilk kez kilitletken veya kilidini açarken PIN kodunuzu girmeniz gerekir.
3. Kodunuzu girin ve **OK**'a basın.  
↳ Kanal kilitliyse bir kilit simgesi görüntülenir.
4. Daha fazla kanalı kilitlemek veya kilidini açmak için süreci yineleyin.
5. Kilitleri etkinleştirmek için TV'yi kapatıp açın.  
↳ **CH -** veya **CH +** ile kanal değiştirirken, kilitli kanallar atlanır.  
↳ Kanal kılavuzundan kilitli kanallara eriştiğinizde PIN kodunuzu girmeniz istenir.

## Ebeveyn kontrolünü ayarlama

Bazı dijital yayınlar programlarını yaşa göre derecelendirilir: TV'nizi sadece çocuğunuzun yaşından küçük sınıftaki programları göstermesi için ayarlayabilirsiniz.

1. 🏠 ögesine basın.
2. **[Kurulum]** > **[Kanal ayarları]** > **[Çocuk kilidi]** > **[Ebeveyn kontrolü]**'nü seçin.  
↳ Kod kurulum ekranı görünür.
3. Kodunuzu **Sayısal düğmeler**'i kullanarak girin.  
↳ Derecelendirme menüsü görünür.
4. Bir yaş derecelendirmesi seçin, sonra **OK**'a basın.
5. Çıkmak için 🏠 düğmesine basın.

## Dili değiştirin

Yayıcınıza bağlı olarak TV kanalınızın ses dilini, altyazı dilini veya ikisini de değiştirebilirsiniz. Çoklu ses dilleri, altyazılar veya ikisi de teletext veya DVB-T dijital yayınlarından yayınlanır. Çift sesli yayınlar: Dijital yayınlarla bir altyazı dili seçebilirsiniz.

## Menü dilini değiştirme

1. 🏠 ögesine basın.
2. **[Kurulum]** > **[TV ayarları]** > **[Tercihler]** > **[Menü dili]**'ni seçin, **OK**'a basın.
3. Bir dil seçin, sonra **OK**'a basın.

## Ses dilini değiştirin

Yayıncınızda mevcutsa ses dilini seçebilirsiniz. Dijital kanallar için çoklu diller mevcut olabilir. Analog kanallar için iki dil mevcut olabilir:

1. TV izlerken **≡ OPTION**'e basın.
2. Dijital kanallar için, **[Ses dili]**'ni seçin, dili seçin, sonra **OK**'a basın.
3. Analog kanallar için, **[Ses I-II]**'yi seçin, iki dilden birini seçip, sonra **OK**'a basın.

## Altyazıyı gösterme veya gizleme

1. TV izlerken **SUBTITLE**'ya basın.
2. Aşağıdakilerden birini seçin, sonra **OK**'a basın.
  - **[Açık]**: Altyazıları her zaman gösterir.
  - **[Kapalı]**: Altyazıları hiçbir zaman göstermez.
  - **[Sessizken açık]**: Sessizdeyken altyazıları gösterir.

### Not

- Her analog kanalda altyazıyı etkinleştirmek için bu prosedürü yineleyin.
- **[Altyazılar]** > **[Kapalı]**'yi seçerek altyazıları devre dışı bırakın.

## Dijital kanallarda altyazı dilini seçme

### Not

- Bir dijital TV kanalında aşağıda açıklandığı şekilde bir altyazı dili seçtiğinizde tercih edilen altyazı dili, geçici olarak kurulum menüsünde belirlenen dilin yerine kullanılır.

1. TV izlerken **≡ OPTION**'e basın.
2. **[Altyazı dili]**'ni seçin, sonra **OK**'a basın.
3. Altyazı dilini seçer.
4. Onaylamak için **OK**'a basın.

## TV yazılımını güncelleme

Philips, ürünlerini sürekli geliştirmeye çalışır; güncellemeler mevcut olduğunda TV yazılımınızı güncellenizi öneririz.

### TV yazılımını güncelleme yolları

TV yazılımını aşağıdaki yollardan biriyle güncelleyebilirsiniz:

- A: USB depolama aygıtı ile  
B: dijital yayınlar istediğinde veya  
C: dijital yayınlar istedikten sonra.

### A: USB depolama aygıtı ile

USB depolama aygıtı ile güncellemek için gerekenler:

- İnternet erişimi olan bir bilgisayar
- Bir USB depolama aygıtı.

### Adım 1: Geçerli yazılım sürümünü kontrol etme

1. 🏠 ögesine basın.
2. **[Kurulum] > [Yazılım ayarları] > [Geçerli yazılım bilgisi]**'i seçin.  
↳ Geçerli yazılım bilgisi görüntülenir.
3. Yazılım sürümü numarasını yazın.
4. Dönmek için **OK**'a basın.
5. Çıkmak için **↩** tuşuna basın.

### Adım 2: En son yazılım sürümünü indirme ve güncelleme

1. Bir USB depolama aygıtını bağlayın.
2. 🏠 ögesine basın.
3. **[Kurulum] > [Yazılımı güncelle]**'yi seçin.
4. USB depolama aygıtınıza dosya yüklemek için yönergeleri takip edin.

5. USB depolama aygıtını bilgisayarınıza bağlayın, sonra dosyayı iki kere tıklayın.  
↳ Bir Web sayfası başlatılır.
6. Web sayfasındaki yönergeleri takip edin.
  - Geçerli yazılımın sürümü en son yazılım güncelleme dosyasıyla uyuyorsa, TV yazılımınızı güncellenize gerek yoktur.
  - Geçerli yazılım sürümü en son yazılım güncelleme dosyasından küçükse, en son yazılım güncelleme dosyasını USB aygıtınızın kök dizinine indirin.
7. USB depolama aygıtını bilgisayarınızdan çıkarın.

### B: Dijital yayınlar istediğinde güncelleme

Dijital yayınlar (DVB-T) alıyorsanız TV'niz yazılım güncellemelerini otomatik olarak alabilir. TV'niz bir yazılım güncellemesi aldığında TV yazılımınızı güncellenizi ister.

1. 🏠 ögesine basın.
2. **[Kurulum] > [Yazılım ayarları] > [Bildirim]**'i seçin.
3. Yazılımınızı güncellenizi isteyen bir mesaj görünürse güncellemeyi başlatmak için yönergeleri takip edin.  
↳ Yazılım güncellemesi tamamlandığında TV yeniden başlatılır.
4. Yazılımı güncellemek istemiyorsanız **[Kurulum] > [Yazılım ayarları] > [Duyuruyu temizle]**'yi seçin, sonra **OK**'a basın.

#### Not

- Güncellemeyi atlıyorsanız daha sonra manuel olarak güncelleyebilirsiniz (bkz. 'C: Dijital yayınlardan güncellemeleri kontrol etme', sayfa 28).

## C: Dijital yayınlardan güncellemeleri kontrol etme

Dijital yayınlardan mevcut olan güncellemelerin olup olmadığını kontrol edebilirsiniz.

1. **🏠** ögesine basın.
2. **[Kurulum]** > **[Yazılım ayarları]** > **[Önemli günc. kontrol et]**'i seçin.
3. Güncelleme varsa, güncellemeyi başlatmak için ekran yönergelerini takip edin.  
↳ Yazılım güncellemesi tamamlandığında TV yeniden başlatılır.

## TV tercihlerini değiştirme

TV ayarlarınızı özelleştirmek için tercihler menüsünü kullanın.

1. **🏠** ögesine basın.
2. **[Kurulum]** > **[TV ayarları]** > **[Tercihler]**'i seçin.
3. Aşağıdakilerden birini seçin, sonra **OK**'a basın.
  - **[Menü dili]**: Menü dilinizi seçin.
  - **[Uyku zamanı]**: TV'yi önceden tanımlanan bir süreden sonra beklemeye alır.
  - **[Konum]**: TV ayarlarını konunuza göre (ev veya mağaza) en iyi hale getirir.
  - **[E-etiket]**: Bu öge TV'yi Mağaza moduna ayarlar. Ekrandaki diğer OSD'lerde E-Etiket görünmez.
  - **[Ses seviyesi çubuğu]**: Ses seviyesini ayarlarken ses seviyesi çubuğunu gösterir.
  - **[Otomatik kapatma]**: Enerji tasarrufu için TV'yi belli bir süre etkin olmadığındaki otomatik kapanmaya ayarlar.
  - **[Kanal bilgileri boyutu]**: Kanalları gezerken görüntülenen bilgi türünü değiştirir.

- **[Ses gecikmesi]**: Bağlı olan Ev Sinemasından gelen sesle TV'deki görüntüyü senkronize eder.
- **[Teletext 2.5]**: Teletext 2.5 ile teletext yayınlarını normal teletexte oranla daha fazla renk ve daha iyi grafiklerle görüntüleyebilirsiniz.
- **[Saat]**: TV'de saati görüntüler veya kaldırır ve saat seçeneklerini ayarlar.

## TV demosu başlatma

TV'nizin özelliklerini daha iyi anlamak için demolar kullanabilirsiniz. Belli modellerde bazı demolar mevcut değildir. Menü listesinde mevcut olan demolar görüntülenir.

1. TV izlerken **🏠** tuşuna basın.
2. **[Kurulum]** > **[Demoyu izle]**, **OK**'ı seçin.
3. Bir demo seçin ve görüntülemek için **OK**'a basın.
4. Çıkmak için **↩** tuşuna basın.

## TV'yi fabrika ayarlarına sıfırlama

TV'nizdeki varsayılan resim ve ses ayarlarını geri yükleyebilirsiniz. Kanal kurulumu ayarları aynı kalır.

1. **🏠** ögesine basın.
2. **[Kurulum]** > **[TV ayarları]** > **[Fabrika ayar]**'i seçin, sonra **OK**'a basın.
3. Bir kod girerseniz istenirse çocuk kilidi kodunu girin (bkz. "Kod ayarla veya değiştir", sayfa 25).  
↳ Bir onay mesajı görüntülenir.
4. Onaylamak için **OK**'a basın.

# 9 Multimedya

Bu bölümde multimedya özelliğinin nasıl kullanılacağı anlatılmaktadır.

## USB depolama aygıtlarında fotoğraf ve müzik yürütme



### ! İkaz

- USB depolama aygıtı desteklenmiyorsa veya aygıtın zarar görmesinden veya veri kaybından Philips sorumlu değildir.

İçinde saklanan fotoğraf veya müziği yürütmek için bir USB depolama aygıtı bağlayın.





1. TV'yi açın.
2. TV'nizin yan tarafındaki USB portundan USB aygıtını bağlayın.
3.  ögesine basın.
4. **[USB'ye gözet]**'i seçin, sonra **OK**'a basın.  
↳ USB tarayıcısı görünür.

## Fotoğrafları görüntüle



1. USB tarayıcısında, **[Resim]**'i seçin, sonra **OK**'a basın.
2. Bir fotoğraf veya fotoğraf albümü seçerek TV ekranını dolduracak şekilde genişletilmiş halde görmek için **OK**'a basın.
  - Sonraki ve önceki fotoğrafı görüntülemek için   tuşlarına basın.
3. Geri dönmek için  düğmesine basın.

## Fotoğraflarınızın slayt gösterisini görüntüleyin

1. Tam ekranda bir görüntü veya fotoğraf görüntülenirken **OK**'a basın.  
↳ Bir slayt gösterisi seçilen fotoğraftan başlar.

- Yürütmeyi kontrol etmek için aşağıdaki düğmelere basın:
  - Yürütmek için .
  - Duraklatmak için **II**.
  - Önceki veya sonraki fotoğrafı oynatmak için  veya .
  - Durdurmak için **■**.
- Geri dönmek için  düğmesine basın.

## Slayt gösterisi ayarlarını değiştirme

1. Bir slayt gösterisi izlerken  **OPTION**'e basın.  
↳ TV slayt gösterisi seçenekleri menüsünü görüntülenir.
2. Aşağıdakilerden birini seçin, sonra **OK**'a basın.
  - **[Slayt gösterisini Başlat/Durdur]**: Slayt gösterisini başlatır veya durdurur.
  - **[Slyt gstr gşl]**: Bir resimden sonrakine geçişi ayarlar.
  - **[Sly gstr frk.]**: Her fotoğrafın görüntüleneceği süreyi seçin.
  - **[Yinele] / [Bir kez oynat]**: Dosyadaki resimleri birer defa veya tekrar tekrar görüntüler.
  - **[Karıştırma kapalı] / [Karıştırma açık]**: Resimleri sırasıyla veya rastgele görüntüler.
  - **[Görüntüyü döndür]**: Fotoğrafları döndürür.
  - **[Bilgi göster]**: Resmin adını, tarihini, boyutunu ve slayt gösterisindeki bir sonraki resmi görüntüler.
  - **[Scenea ayr]**: Seçili resmi TV duvar kağıdı olarak ayarlar.
3. Geri dönmek için  düğmesine basın.

### ≡ Not

- **[Görüntüyü döndür]** ve **[Bilgi göster]**, sadece slayt gösterisi duraklatıldığında görünür.

---

## Müzik dinleme

1. USB tarayıcısında, **[Müzik]**'i seçin, sonra **OK**'a basın.
2. Müzik parçası veya albüm seçin, sonra oynatmak için **OK**'a basın.
3. Yürütmeyi kontrol etmek için yürütme düğmelerine basın:
  - Yürütmek için **▶**.
  - Duraklatmak için **||**.
  - Önceki veya sonraki parçayı yürütmek için **◀** veya **▶**.
  - İleri veya geri sarmak için **◀◀** veya **▶▶**.
  - Durdurmak için **■**.

---

## Müzik ayarlarını değiştirme

- Müzik dinlerken **☰** **OPTION**'e basarak aşağıdaki ayarlardan birini seçin, sonra **OK**'a basın.
  - **[Oynatmayı durdur]**: Müzik çalmayı durdurur.
  - **[Yinele]**: Bir şarkıyı bir defa veya art arda çalar.
  - **[Karıştırma açık] / [Karıştırma kapalı]**: Şarkıları sırayla veya rastgele çalar.
  - **[Bilgi göster]**: Dosya adını görüntüler.

---

## Müzikle slayt gösterisi görüntüleme

Arkada müzikle resim slayt gösterisi görüntüleyebilirsiniz.

1. Bir şarkı albümü seçin.
2. **OK**'a basın.
3. USB içeriği tarayıcısına dönmek için **↶** tuşuna basın.
4. Bir resim albümü seçin.
5. **OK**'a basın.
  - ↳ Slayt gösterisi başlar.
6. Çıkmak için **↶** tuşuna basın.

---

## USB depolama aygıtının bağlantısını kesme



İkaz

- USB depolama aygıtınıza zarar gelmemesi için bu prosedürü takip edin.

1. USB tarayıcısından çıkmak için **↶** tuşuna basın.
2. Beş saniye bekledikten sonra USB depolama aygıtınızın bağlantısını kesin.

---

## Dijital radyo kanallarını dinleme

1. **Q** **FIND**'a basın.
  - ↳ Kanal matris menüsü görüntülenir.
2. **☰** **OPTION**'e basın, sonra **[Liste seç] >** **[Radyo]**'yu seçin.
  - ↳ Radyo kanalı kılavuzu görünür.
3. Bir radyo kanalı seçin ve dinlemek için **OK**'a basın.