

235PL2
235P2



www.philips.com/welcome

SL	Uporabniški priročnik	1
	Podpora uporabnikom in garancija	39
	Odpravljanje težav in pogosta vprašanja	51

PHILIPS

Kazalo vsebine

1. Pomembno	1
1.1 Varnostni ukrepi in vzdrževanje	1
1.2 Opisi simbolov	2
1.3 Odstranjevanje izdelka in material embalaže	3
2. Namestitev monitorja	4
2.1 Namestitev	4
2.2 Upravljanje monitorja	5
2.3 Odmontovanje základne	8
3. Informacije o izdelku	9
3.1 SmartImage	9
3.2 SmartContrast	10
3.3 SmartSaturate	11
3.4 SmartSharpness	11
3.5 Philips SmartControl Premium	12
3.6 Priročnik SmartDesktop	20
3.7 PowerSensor	25
3.8 Philipsova politika o napakah pikslov za monitorje z ravnim zaslonom	26
4. Tehnične specifikacije	29
4.1 Ločljivost in prednastavljeni načini	32
4.2 Samodejno varčevanje z energijo	32
5. Informacije o predpisih	33
6. Podpora uporabnikom in garancija	39
7. Odpravljanje težav in pogosta vprašanja	51
7.1 Odpravljanje težav	51
7.2 Pogosta vprašanja za SmartControl Premium	53
7.3 Splošni FAQ	55

1. Pomembno

Ta elektronski uporabniški priročnik je namenjen vsakomur, ki uporablja monitor Philips. Vzemite si čas in preberite ta uporabniški priročnik, preden monitor začnete uporabljati. Vsebuje pomembne informacije in podatke o upravljanju vašega monitorja.

To Philipsovo jamstvo velja pod pogojem, da z izdelkom ravnate njegovi namembnosti primerno, v skladu z uporabniškimi navodili in ob predložitvi originalnega računa ali potrdila o plačilu, na katerem so navedeni datum nakupa, ime trgovca in modela ter produkcijska številka izdelka.

1.1 Varnostni ukrepi in vzdrževanje

Opozorila

Uporaba kontrol, prilagoditev ali postopkov, ki niso navedeni v tej dokumentaciji, lahko povzroči šoke, električno in/ali mehansko nevarnost.

Pri priključitvi ali uporabi računalniškega monitorja preberite in upoštevajte ta navodila.

Uporaba

- Ne izpostavljajte zaslona neposredni sončni svetlobi, ne postavljajte ga v bližino radiatorja ali drugemu izvoru toplote.
- Odstranite predmete, ki bi lahko padli v reže in odprtine zaslona ali onemogočili pravilno prezračevanje monitorjeve elektronike.
- Reže in odprtine na ohišju zaslona so namenjene prezračevanju, zato ne smejo biti pokrite.
- Ko nameščate zaslon, se prepričajte, da je napajalni kabel in zidna vtičnica zlahka dostopna.
- Če boste izključili zaslon tako, da boste iztaknili napajalni kabel iz zidne vtičnice ali iz konektorja na hrbtni strani zaslona, počakajte 6 sekund preden ga ponovno vključite.

- Ves čas uporabljajte le napajalni kabel, ki je odobren od Philips. Če napajalni kabel manjka, se prosimo povežite z vašim lokalnim servisom. (Obrnite se na splošne informacije za pomoč in podporo strankam/potrošnikom)
- Med delovanjem monitorja ne izpostavljajte raznim vibracijam ali pogojem v katerih bi se zadeval ob druge predmete.
- Ne udarjajte in ne izpuščajte zaslona med delovanjem ali prevozom.

Vzdrževanje

- Za zaščito monitorja pred morebitnimi poškodbami na ploskev zaslona ne pritiskajte premočno. Pri premikanju ali dvigovanju zaslona monitor držite za njegovo ohišje; pri dviganju monitorja se ne dotikajte ploskve zaslona.
- Če zaslon dolgo časa ne boste uporabljali, ga izključite iz napajalnega omrežja.
- Iz napajalnega omrežja ga izključite tudi, ko ga želite počistiti. Pri tem uporabite rahlo navlaženo mehko krpo. Prikazovalnik lahko počistite z vlažno krpo le, kadar je napajanje izključeno. Za čiščenje zaslona nikoli ne uporabljajte organskih topil, kot je npr. alkohol ali amoniakovih preparatov.
- Da se izognete nevarnosti kratkega stika ali trajni poškodbi izdelka, zaslona ne izpostavljajte prahu, dežju, vodi ali pretirano vlažnemu okolju.
- Če zaslon postane moker, ga takoj izbrišite z suho, mehko krpo.
- Če v notranjost zaslona zaide tuja snov ali voda, prosimo, da takoj izključite zaslon in iztaknite napajalni kabel iz zidne vtičnice. Nato odstranite snov ali vodo in ga pošljite v servis.
- Monitorja ne shranjujte na mestih, ki so izpostavljena vročini, neposredni sončni svetlobi ali ekstremnemu mrazu.
- Za najboljše delovanje in dolgo življensko dobo vašega zaslona, prosimo uporabljajte zaslon v prostorih, ki ustrezajo naslednjim temperaturnim in vlažnostnim pogojem.
 - Temperatura: 0-40°C 32-95°F
 - Vlažnost: 20-80% RH

- **POMEMBNO:** Ko monitor pustite brez pozornosti, vedno aktivirajte premikajoči se ohranjevalnik zaslona. Če bo monitor prikazoval nespremenljivo in statično vsebino, vedno aktivirajte aplikacijo za periodično osveževanje zaslona. Neprekinjeno daljše prikazovanje statičnih slik lahko povzroči "zapeko", poznano kot "kasnejše slike" ali "prikazovanje duhov" na zaslonu.
- V tehnologiji ploskve zaslona so pogosti pojavi „lepljenja slike“, „zakasnitve slike“ in „puščanja sledi“. V večini primerov "zapeka", "kasnejše slike" ali "prikazovanje duhov" praviloma postopoma izginejo, potem, ko je bilo napajanje izključeno.

Opozorilo

Določeni simptomi "zapeke", "kasnejših slik" ali "prikazovanja duhov" ne bodo izginili in jih ni možno popraviti. Zgoraj omenjena škoda ni pokrita z garancijo.

Servis

- Ohišje zaslona se lahko odpre le od pooblaščenega servisnega osebja.
- Pri potrebi popravila ali nastavitvev, se prosimo povežite z vašim lokalnim servisom. (Poglejte v poglavje "informacije za pomoč in podporo strankam/potrošnikom")
- Za informacije o transportu glejte "Technical Specifications (Tehnična specifikacija)".
- Ne pustite vašega zaslona v vozilu pod vplivom neposredne sončne svetlobe.

Opomba

Ce zaslon ne deluje normalno ali ce niste prepričani, kateri postopek morate izbrati v teh navodilih za uporabo, se posvetujte s pooblaščenim servisnim tehnikom.

1.2 Opisi simbolov

Naslednja podpoglavja opisujejo dogovorjene simbole iz tega dokumenta. Opombe, opozorila in svarila. Deli besedila v teh navodilih lahko vključujejo ikone oziroma so natisnjeni v krepkem ali ležečem tisku. Ti deli vsebujejo opombe, opozorila ali svarila. Uporabljajo se na naslednji način:

Opomba

Ta ikona označuje pomembne informacije in nasvete za boljšo uporabo računalniškega sistema.

Pozor

Ta ikona označuje informacije o preprečevanju poškodb na strojni opremi ali izgube podatkov.

Opozorilo

Ta ikona označuje navarnost nastanka telesnih poškodb in navodila o preprečevanju le-teh.

Nekatera opozorila se pojavljajo tudi v drugem formatu in ne vključujejo ikon. V takšnih primerih so opozorila določena s strani pristojnega zakonodajnega organa.

1.3 Odstranjevanje izdelka in material embalaže

Waste Electrical and Electronic Equipment-WEEE



This marking on the product or on its packaging illustrates that, under European Directive 2002/96/EC governing used electrical and electronic appliances, this product may not be disposed of with normal household waste. You are responsible for disposal of this equipment through a designated waste electrical and electronic equipment collection. To determine the locations for dropping off such waste electrical and electronic, contact your local government office, the waste disposal organization that serves your household or the store at which you purchased the product.

Your new monitor contains materials that can be recycled and reused. Specialized companies can recycle your product to increase the amount of reusable materials and to minimize the amount to be disposed of. All redundant packing material has been omitted. We have done our utmost to make the packaging easily separable into mono materials.

Please find out about the local regulations on how to dispose of your old monitor and packing from your sales representative.

Recycling Information for Customers

Your display is manufactured with high quality materials and components which can be recycled and reused.

To learn more about our recycling program please visit www.philips.com/about/sustainability/recycling.

2. Namestitev monitorja

2.1 Namestitev

1 Vsebina paketa



Monitor



Quick start guide



Power cord



EDFU CD



Audio cable



VGA signal cable (optional)



DVI cable (optional)

2 Priklučitev na osebni računalnik

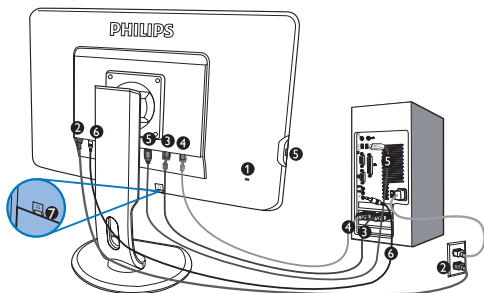

- 1 Kensington ključavnica proti kraji
- 2 AC napajanje
- 3 Vhodni signal DVI-D (na voljo za izbrane modele)
- 4 VGA vhod
- 5 Obojestranski USB
- 6 Avdio vhod
- 7 Vhod za slušalke

Priklučitev na računalnik

1. Priključite napajalni kabel na zadnji del monitorja.
2. Ugasnite računalnik in izklopite napajalni kabel.
3. Signalni kabel monitorja priključite na video spojnik na hrbtni strani računalnika.
4. Priključite PC avdio kabel v avdio vtičnico na zadnji strani vašega računalnika.
5. Napajalni kabel računalnika in monitor vključite v bližnjo vtičnico.
6. Povežite izhodna vrata USB vrata na monitorju in USB vrata računalnika s kablom USB. Vhodna vrata USB so sedaj pripravljena za priklop katere koli naprave USB.
7. Vključite računalnik in monitor. Če se na monitorju prikaže slika, je namestitev dokončana.

2.2 Upravljanje monitorja

1 Opis izdelka s pogledom od spredaj

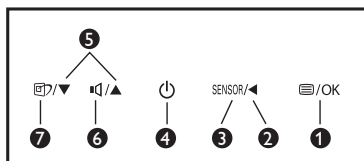
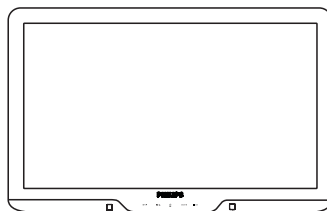

- 1 : Za dostop do zaslonskega menija (OSD).
- 2 : Vrnite se v predhodnji meni OSD.
- 3 : PowerSensor.
- 4 : Za vklop in izklop napajanja monitorja.
- 5 : Za prilagajevanje zaslonskega menija (OSD).
- 6 : Za prilagoditev glasnosti zaslona.
- 7 : SmartImage. Izbirate lahko med 6 načini: Office (Pisarna), Photo (Slike), Movie (Film), Game (Igre), Economy (Varčno) in Off (Izklopljeno).

2 Opis prikaza na zaslonu

Kaj je On-Screen Display (OSD) (zaslonski prikaz)?

Virtualno pogovorno okence (OSD) je lastnost vseh Philipsovih monitorjev. Le-ta omogoča končnemu uporabniku nastavitve prikazovalnika ali izbiro željenih funkcij neposredno preko virtualnega pogovornega okna. Izgled prijaznega uporabniškega pogovornega okna izgleda, kot je prikazano spodaj :

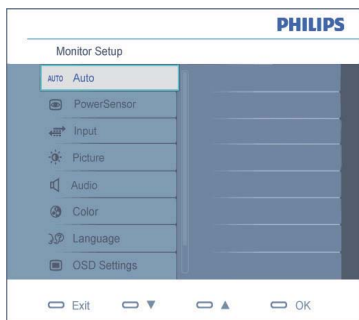

Osnovna in preprosta navodila za nadzorne tipke

V OSD, ki je prikazan zgoraj, uporabniki lahko pritisnejo ▼▲ gumbe, ki se nahajajo na sprednji strani zaslona, za pomik kurzorja, OK za potrditev izbire ali spremembe.

Meni zaslonskega prikaza (OSD)

Spodaj je prikazan pregled strukture prikaza na zaslonu (OSD). Z njim si kasneje lahko pomagate pri regulaciji različnih nastavitvev.

Main menu	Sub menu
Auto	
PowerSensor	On — 0, 1, 2, 3, 4 (available for selective models) Off
Input	VGA DVI (available for selective models)
SmartImage	Office Photo Movie Game Economy Off
Picture	Picture Format — Wide screen,4:3 Brightness — 0-100 Contrast — 0-100 SmartContrast — On, Off Gamma — 1.8, 2.0, 2.2, 2.4, 2.6
Audio	Volume — 0-100 Stand Alone — On, Off Mute — On, Off
Color	Color Temp. — 5000K,6500K,7500K,8200K,9300K,11500K sRGB User Define — Red: 0-100 Green: 0-100 Blue: 0-100
Language	English, Español, Français, Deutsch, Italiano, Português, Русский, 简体中文
OSD Setting	Horizontal — 0-100 Vertical — 0-100 Transparency — Off, 1, 2, 3, 4 OSD Time out — 5, 10, 20, 30, 60
Setup	Power LED — 0, 1, 2, 3, 4 Pixel Orbiting — On, Off Over Scan — On, Off H. Position — 0-100 V. Position — 0-100 Phase — 0-100 Clock — 0-100 Resolution Notification — On, Off Reset — Yes, No Information

3 Podatki o ločljivosti

Monitor je zasnovan za optimalno delovanje pri izvorni ločljivosti 1920x1080 pri 60 Hz. Če je ločljivost monitorja drugačna od navedene, se na zaslonu pojavi obvestilo: Za najboljše rezultate uporabite 1920x1080 pri 60 Hz. Prikaz obvestila o naravni ločljivosti lahko izklopite preko ukaza Setup v OSD meniju.

Prilagoditev višine

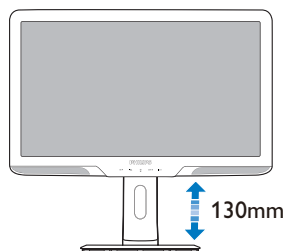

4 Fizične funkcije

Nagib

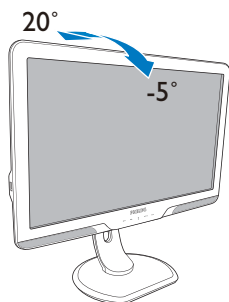

Čap

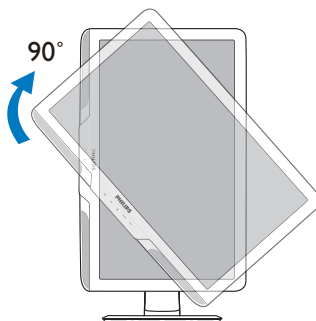

Vrtenje

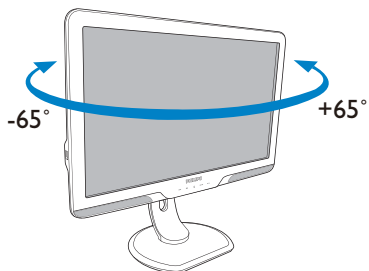

2.3 Odmontovanie základne

Pogoji:

- Za standardno nameščenje v skladu z VESA

Preden začnete razstavljeni podnožje, sledite spodnjim navodilom za preprečitev škode ali poškodb.

1. Odstanite 4 pokrovčke vijakov.

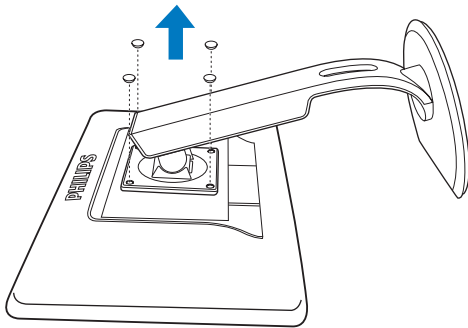

2. Odvijte 4 vijake in nato snemite podnožje z monitorja.

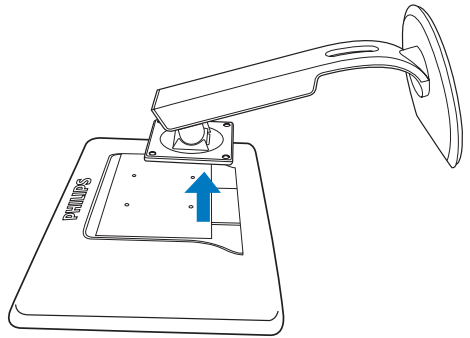
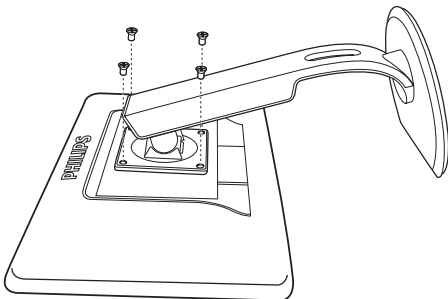
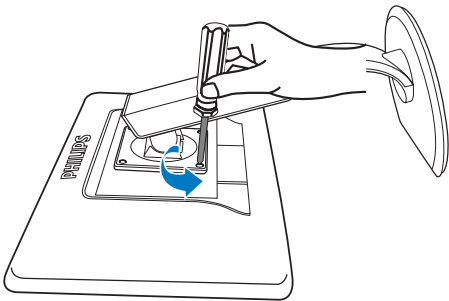

Opomba

Za monitor so ustrezne pritrditve 100 x 100 mm združljive s standardom VESA.

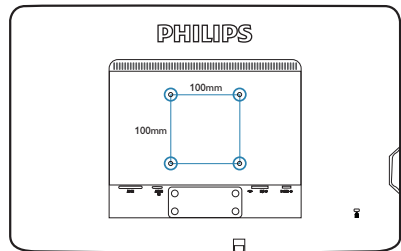

3. Informacije o izdelku

3.1 SmartImage

1 Kaj je to?

SmartImage s pomočjo dinamičnega prilagajanja svetlosti, kontrasta, barv in ostrine v realnem času ponuja prednastavitve optimizacije zaslona za različne vrste vsebin. Najsi delate s tekstovnimi aplikacijami, prikazujete slike ali gledate video, Philips SmartImage omogoči odlično optimizacijo učinkovitosti zaslona.

2 Zakaj to potrebujem?



Od vašega monitorja pričakujete, da kar najbolje prikazuje vse vrste vsebin; programska oprema SmartImage dinamično in v realnem času prilagaja svetlost, kontrast, barvo in ostrino, ter vam tako omogoči najboljše doživetje monitorja.

3 Kako deluje?

SmartImage je ekskluzivna in izjemno napredna Philipsova tehnologija, ki analizira vsebino, ki se prikazuje na vašem zaslonu. Glede na scenarij, ki ga izberete sami, SmartImage dinamično izboljša kontrast, nasičenost barv ter ostrino slik za izboljšanje vsebin, ki jih prikazuje – vse to v realnem času in s pritiskom na en sam gumb.

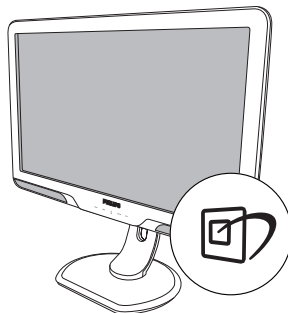
4 Kako omogočim SmartImage?



1. Pritisnite  za zagon zaslonskega prikaza SmartImage;
2. Pritiskajte  za spreminjanje med načini Office (Pisarna), Photo (Slike), Movie (Film), Game (Igre), Economy (Varčno) in Off (Izklopljeno).
3. Zaslonski prikaz SmartImage bo na zaslonu ostal še 5 sekund, za potrditev pa lahko tudi pritisnete "OK (V redu)".
4. Ko je omogočena možnost SmartImage, se sRGB shema samodejno onemogoči. Če želite uporabljati shemo sRGB, morate s pomočjo gumba , ki se nahaja na sprednji strani monitorja, onemogočiti možnost SmartImage.

Poleg uporabe gumba  za pomikanje navzdol, lahko za izbiro načina uporabite tudi gumba ▼ ▲ ter nato pritisnete "OK (V redu)" za potrditev izbire in izhod iz zaslonskega prikaza (OSD) SmartImage.

Izbirate lahko med šestimi načini: Office (Pisarna), Photo (Slike), Movie (Film), Game (Igre), Economy (Varčno) in Off (Izklopljeno).



- **Office (Pisarna):** Poudari besedilo in zmanjša svetlost za boljše berljivost in manjše naprežanje oči. Ta način občutno izboljša berljivost in produktivnost pri delu s preglednicami, PDF datotekami, skeniranimi članki ali ostalimi splošnimi pisarniški aplikacijami.
- **Photo (Slike):** Ta profil združuje nasičenost barv, dinamičen kontrast in izboljšave ostrine, za neverjetno čisto prikazovanje fotografij in ostalih slik z živimi barvami – brez dodatnih komponent in brez bledih barv.
- **Movie (Film):** Izboljšana svetilnost, poglobljena nasičenost barv, dinamični kontrast in kot britev ostrina prikazuje vse podrobnosti, tudi v temnejših predelih vaših videov in brez zbledelosti barv v svetlejših predelih, obenem pa vzdržuje dinamične naravne vrednosti za najboljši prikaz videa.
- **Game (Igre):** Vključi vezje prekomernega delovanja za boljše odzivnost, zmanjša zabrisane robove hitro premikajočih se predmetov na zaslonu, izboljša razmerje kontrasta za svetlo in temno shemo – ta profil zagotavlja najboljše doživetje za igralce.

- **Economy (Varčevanje):** Ta profil prilagodi svetlost in kontrast ter natančno prilagaja osvetlitev ozadja za ravno pravšnji prikaz vsakdanjih pisarniških aplikacij in nižjo porabo energije.
- **Off (Izklop):** Brez optimizacije s pomočjo SmartImage.

3.2 SmartContrast

1 Kaj je to?

Edinstvena tehnologija, ki dinamično analizira prikazano vsebino in samodejno optimizira kontrastno razmerje monitorja za najboljšo jasnost in uživanje v gledanju; tako boste deležni večje osvetlitve ozadja za bolj jasne, ostrejše in svetlejšje slike ali manjše osvetlitve ozadja za jasen prikaz slik na temnih podlagah.

2 Zakaj to potrebujem?

Ker za vsako vrsto vsebine želite najboljšo jasnost in udobje pri gledanju. SmartContrast dinamično nadzira kontrast in prilagaja osvetlitev ozadja za jasen, oster in svetel prikaz videa in iger ali za jasno in berljivo prikazovanje besedila pri pisarniškem delu. Obenem pa ta tehnologija znižuje energijsko porabo monitorja, tako da obenem privarčujete na energijskih stroških ter podaljšate življenjsko dobo vašega monitorja.

3 Kako deluje?

Ko aktivirate SmartContrast, bo ta v realnem času analiziral prikazano vsebino in prilagodil barve ter intenzivnost osvetlitve ozadja. Ta funkcija bo dinamično izboljšala kontrast za boljše doživetje zabave, ko gledate filme ali igrate igre.

3.3 SmartSaturate

1 Kaj je to?

Pametna tehnologija, ki nadzira nasičenost barv - stopnjo, ki določa, koliko se ena barva na zaslonu zabriše zaradi sosednjih barv - in omogoča bogate in živahne slike za več zabave pri gledanju videov.

2 Zakaj to potrebujem?

Ker želite barvno bogate in živahne slike za več zabave pri gledanju slik ali videov.

3 Kako deluje?

SmartSaturate dinamično nadzoruje nasičenost barv, stopnjo, do katere se barva na zaslonu zabriše s sosednjimi barvami, tako da zagotovi poln in živahen prikaz za boljše doživetje pri gledanju slik ali filmov v načinu zaslona Movie (Film) ali Game (Igre). Izključena je za vrhunsko kakovost prikaza v pisarni in v načinu Economy (Varčno) za zmanjšano porabo energije.

3.4 SmartSharpness

1 Kaj je to?

Pametna tehnologija, ki poudari ostrino takrat, ko jo potrebujete, ter tako izboljša učinkovitost zaslona in pripomore k več zabave pri gledanju videov ali slik.

2 Zakaj to potrebujem?

Ker želite najboljšo ostrino za več zabave pri gledanju slik ali videov.

3 Kako deluje?

Pametna tehnologija, ki poudari ostrino takrat, ko jo potrebujete, ter tako izboljša učinkovitost zaslona in pripomore k boljši zabavi pri gledanju videov ali slik v načinu Movie (Film) ali Game (Igre). Izključena je za vrhunsko kakovost prikaza v pisarni in v načinu Economy (Varčno) za zmanjšano porabo energije.

3.5 Philips SmartControl Premium

Philipsova nova programska oprema SmartControl Premium omogoča, da monitor nadzorujete prek preprostega zaslonskega grafičnega vmesnika. Zapletene prilagoditve so stvar preteklosti, saj vas ta uporabniku prijazna programska oprema vodi skozi fino prilagajanje ločljivosti, nastavitvev barv, nastavitvev ure/faze, nastavitvev bele točke RGB itd.

Ta programska oprema je podprta z najnovejšo tehnologijo jedrnih algoritmov za hitro procesiranje in odziv, združljiva je z Windows 7, privlačna na pogled, temelji na ikonah in bo vaše doživetje monitorjev Philips dvignila na povsem novo raven!

1 Installation

- Sledite navodilom in dokončajte namestitvev.
- Program lahko zaženete po končani namestitvi.
- Če program želite zagnati kasneje, to lahko storite s klikom na bližnjico na namizju ali v orodni vrstici.



Čarovnik ob prvem zagonu

- Ob prvem zagonu po namestitvi SmartControl Premium se bo samodejno zagnal Wizard (čarovnik).
- Čarovnik vas bo po korakih vodil skozi prilagoditev lastnosti vašega monitorja.
- Kasneje lahko čarovnika zaženete tudi preko menija Plug-in (vtičnika).
- Še več možnosti pa lahko brez čarovnika prilagodite preko Standard pane (standardnega podokna).



2 Začetek s standardnim podoknom:

Adjust (Prilagoditveni) meni:

- Adjust (Prilagoditveni) meni vam omogoča prilagajanje Brightness (svetlosti), Contrast (kontrasta), Focus (fokusa), Position (položaja) in Resolution (ločljivosti).
- Za prilagoditve lahko sledite navodilom.
- "Cancel (Prekliči)" opomni uporabnika, če želi preklicati nastavitve.

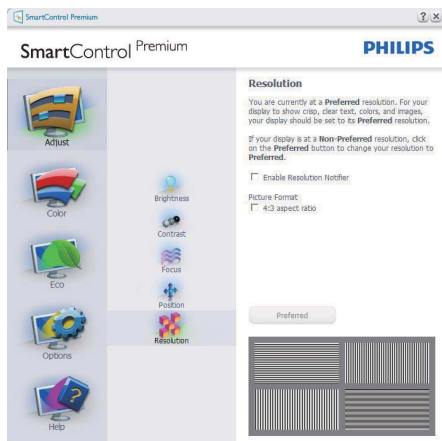
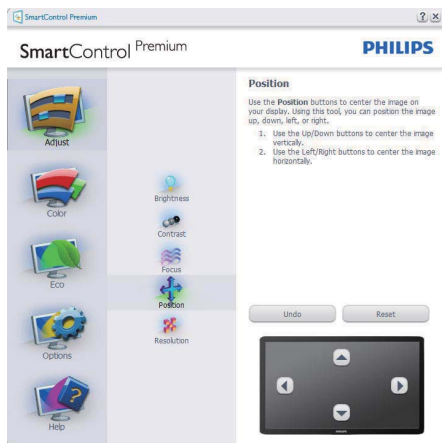
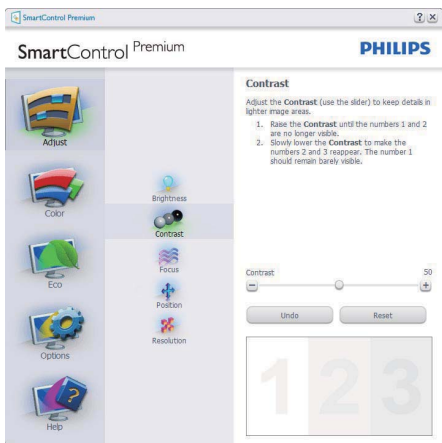

Color (Barvni) meni:

- Color (Barvni) meni vam omogoča prilagajanje RGB-ja, Black Level (ravni črnine), White Point (bele točke), Color Calibration (kalibracije barv) in SmartImage (podrobnosti si oglejte v poglavju SmartImage).
- Za prilagoditve lahko sledite navodilom.
- Glejte spodnjo tabelo za elemente podmenija, glede na vrsto vhoda.
- Primer Color Calibration (kalibracije barv)

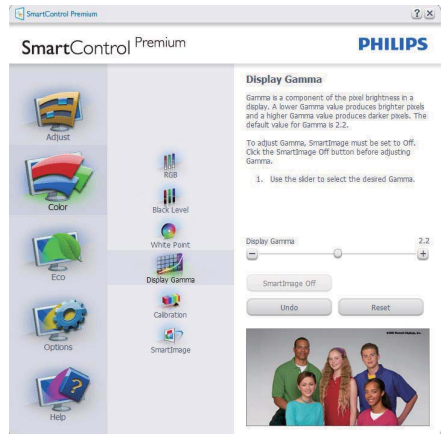
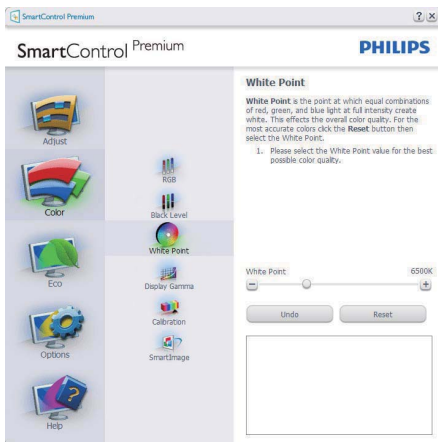

1. "Show Me (Pokaži mi)" zažene vodič za kalibracijo barv.
2. Start - zažene zaporedje kalibracije barv, ki poteka v 6 korakih.
3. Quick View (Hitri pogled) prikaže sliko pred/po posegu.
4. Za vrnitev v Color home pane (domače podokno za nastavitve) barv, kliknite gumb Cancel (Prekljči).
5. Omogoči kalibracijo barv - privzeto je omogočena. Če možnost ni odključkana, kalibracija barv ni mogoča, gumba za star (zagon) in quick view (hitri pogled) pa sta zasenčena.
6. V kalibracijskem zaslonu je potrebno imeti informacije o patentu.

Prva barva kalibracijskega zaslona:

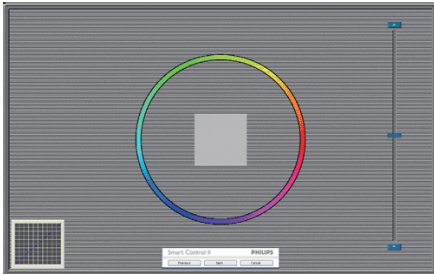

- Gumb Previous (Nazaj) je do drugega zaslona onemogočen.
- Gumb Next (Naprej) vas premakne na naslednjo tarčo (skupaj 6 tarč).
- Zadnji gumb Next (Naprej) vas premakne v podokno File>Presets (Datoteka>Prednastavitve).
- Gumb Cancel (Prekliči) zapre uporabniški vmesnik in se vrne na stran z vtičniki.

SmartImage

Uporabniku omogoča spreminjanje nastavitev za boljši prikaz glede na vsebino na zaslonu.

Ko je nastavljena možnost Entertainment (Zabava), sta SmartContrast in SmartResponse omogočena.



ECO

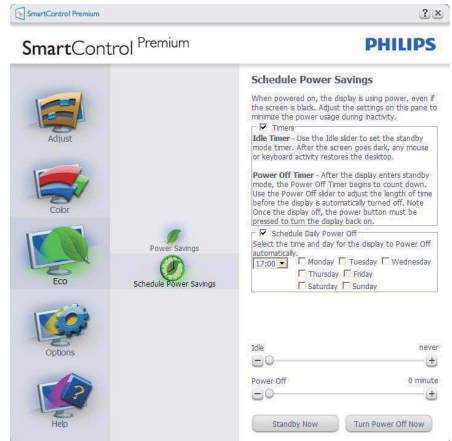

Podokno za odvrčanje od tatvin bo aktivno, kadar v spustnem meniju vtičnikov izberete Theft Deterrence Mode (Način za odvrčanje od tatvin).



Če želite enable Theft Deterrence (omogočiti odvrtačanje od tatvin), kliknite gumb za način Enable Theft Deterrence (Omogoči odvrtačanje od tatvin), nakar se prikaže naslednji zaslon:

- Uporabnik lahko vnese PIN kodo, dolgo med 4 in 9 številk.
- Po vnosu PIN kode gumb Accept (Sprejmi) uporabnika ponese v pojavno pogovorno okno na naslednji strani.
- Minimalne minute so nastavljeni na 5. Drsnik je privzeto nastavljen na 5.
- Za prehod v način Theft Deterrence (Odvračanje od tatvin) ni potrebno, da je zaslon priključen na drugega gostitelja.

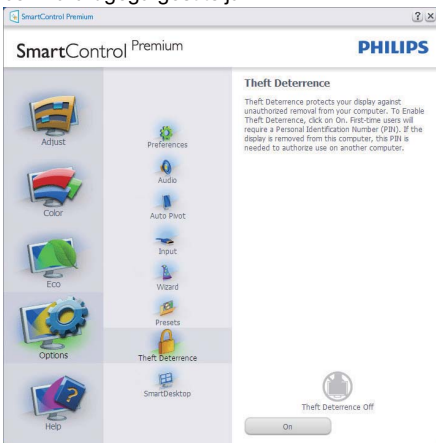

Ko ustvarite PIN kodo, se v podoknu odvrtačanja tatvine prikaže Theft Deterrence Enabled (Odvračanje tatvine omogočeno) in na voljo bo gumb PIN Options (Možnosti PIN kode):

- Prikaz Theft Deterrence Enabled (Odvračanje tatvine omogočeno).
- Način Disable Theft Deterrence (Onemogoči odvrtačanje tatvine) na naslednjih strani odpre zaslon s podoknom.
- Gumb PIN Options (Možnosti PIN kode) je na voljo šele, ko uporabnik ustvari PIN kodo; gumb odpre zavarovano spletno stran za PIN kodo.

Options>Preferences (Možnosti>Nastavitve)

- Aktivno samo, če iz spustnega menija Options (Možnosti) izberete Preferences (Lastnosti). Na nepodprtem zaslonu, ki je zmožen DDC/CI, sta na voljo samo zavihka Help (Pomoč) in Options (Možnosti).



- Prikaz trenutnih nastavitvev.
- Odključano polje omogoči funkcijo. Potrditveno polje je lahko odključano ali ne.
- Možnost Enable Context Menu on desktop (Omogoči kontekstni meni na namizju) je privzeto odključana (omogočena). Enable Context menu (Omogoči kontekstni meni) prikaže izbere SmartControl Premium za možnosti Select Preset (Izberi prednastavitev) in Tune Display (Prilagodi zaslon) v meniju desnega klika na namizju. Disabled (Onemogočeno) odstrani SmartControl Premium iz kontekstnega menija ob desnem kliku.
- Možnost Enable Task Tray icon (Omogoči ikono v opravilni vrstici) je privzeto odključana (omogočena). Enable Context menu (Omogoči kontekstni meni) prikaže meni opravilne vrstice za SmartControl Premium. Desni klik na ikono v opravilni vrstici prikaže menijske možnosti za Help (Pomoč), Technical Support (Tehnična podpora), Check for Upgrade (Preveri za posodobitve), About (Vizitka) in Exit (Izhod). Ko je možnost Enable task tray menu (Omogoči meni opravilne vrstice) onemogočena, bo ikona opravilne vrstice prikazovala samo EXIT (IZHOD).

- Možnost Run at Startup (Zaženi ob zagonu) je privzeto odključana (omogočena). Če je možnost onemogočena, se SmartControl Premium ne bo zagnal ob zagonu sistema, niti ne bo v opravilni vrstici. Edini način za zagon SmartControl Premium je bodisi s pomočjo bližnjice na namizju ali iz programskih datotek. Kakršna koli nastavitve za zagon ob zagonu sistema se ne bo naložila, če je to polje prazno (onemogočeno).
- Omogočenje načina prosojnic (Windows 7, Vista, XP). Privzeto je 0 % oz. neprosojno.

Options>Input (Možnosti>Vhod) - Aktivno samo, če iz spustnega menija Options (Možnosti) izberete Input (Vhod). Na nepodprtem zaslonu, ki je zmožen DDC/CI, sta na voljo samo zavihka Help (Pomoč) in Options (Možnosti). Vsi ostali zavihki SmartControl Premium niso na voljo.



- Prikaz podokna z navodili za vir in trenutnimi nastavitvami vhodnega vira.
- Na zaslonih z eno možnostjo vhoda to podokno ni vidno.

Options>Audio (Možnosti>Zvok) - Aktivno samo, če iz spustnega menija Options (Možnosti) izberete Volume (Glasnost). Na nepodprtem zaslonu, ki je zmožen DDC/CI, sta na voljo samo zavihka Help (Pomoč) in Options (Možnosti).



Option>Auto Pivot (Možnost>Samodejni prehod)



Help>User Manual (Pomoč>Uporabniški priročnik) - Aktivno samo, če iz spustnega menija Help (Pomoč) izberete User Manual (Uporabniški priročnik). Na nepodprtem zaslonu, ki je zmožen DDC/CI, sta na voljo samo zavihka Help (Pomoč) in Options (Možnosti).

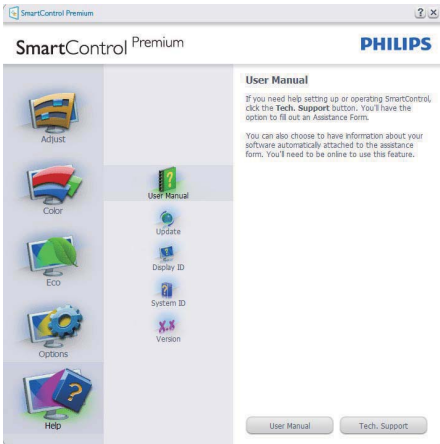

Help>Version (Pomoč>Različica) - Aktivno samo, če iz spustnega menija Help (Pomoč) izberete Version (Različica). Na nepodprtem zaslonu, ki je zmožen DDC/CI, sta na voljo samo zavihka Help (Pomoč) in Options (Možnosti).



Context Sensitive menu (Kontekstni meni občutljivosti)

Kontekstni meni občutljivosti je privzeto omogočen. Če ste v podoknu Options>Preferences (Možnosti>Nastavitve) izbrali Enable Context Menu (Omogoči kontekstni meni), potem bo ta meni viden.

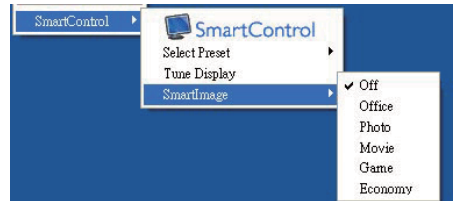

Context (Kontekstni) meni ima štiri vnose:

- SmartControl Premium - Ko izberete, se prikaže zaslon z vizitko.
- Select Preset (Izberite prednastavitev) - Ponudi hierarhični meni shranjenih prednastavitev, ki so na voljo za takojšnjo uporabo. Kljukica označuje trenutno izbrano prednastavitev. Iz spustnega menija lahko priključite tudi Factory Preset (Tovarniška prednastavitev).
- Tune Display (Prilagajanje zaslona) - Odpre nadzorno ploščo za SmartControl Premium.
- SmartImage - Preveri trenutne nastavitve, Office (Pisarna), Photo (Slike), Movie (Film), Game (Igre), Economy (Varčno), Off (Izklopljeno).

Meni opravilne vrstice omogočen

Meni opravilne vrstice lahko prikažete z desnim klikom na ikono SmartControl Premium v opravilni vrstici. Levi klik bo zagnal aplikacijo.



Meni opravilne vrstice onemogočen

Če je v nastavitvah meni opravilne vrstice onemogočen, je na voljo samo izbira EXIT (IZHOD). Če želite popolnoma odstraniti SmartControl Premium iz opravilne vrstice, v Options>Preferences (Možnosti>Nastavitve) onemogočite Run at Startup (Zaženi ob zagonu).

Opravična vrstica ima pet vnosov:

- Help (Pomoč) - Dostop do datoteke z uporabniškim priročnikom: Odpre uporabniški priročnik v privzetem brskalniku.
- Technical Support (Tehnična podpora) - Prikaže stran s tehnično podporo.
- Check for Update (Preveri za posodobitve) - Preusmeri uporabnika na PDI Landing in preveri uporabnikovo različico s trenutno najnovejšo.
- About (Vizitka) - Prikaz podrobnih informacij: različica izdelka, informacije o izdaji in ime izdelka.
- Exit (Izhod) - Zapre SmartControl Premium Za ponovni zagon SmartControl Premium bodisi izberite SmartControl Premium iz menija Programi, dvokliknite ikono na namizju ali ponovno zaženite sistem.



3.6 Priročnik SmartDesktop

1 SmartDesktop

SmartDesktop je del paketa SmartControl Premium. Namestite SmartControl Premium in v možnostih izberite SmartDesktop.



- Možnost Poravnaj s potrditvenim poljem particije omogoča samodejno poravnavo okna, ko ga povlečete v določeno particijo.
- S klikom na ikono izberite želeno particijo. Particija bo postavljena na namizje, ikona pa bo označena.
- Možnost Identificiraj nudi hiter dostop do pogleda na mrežo.

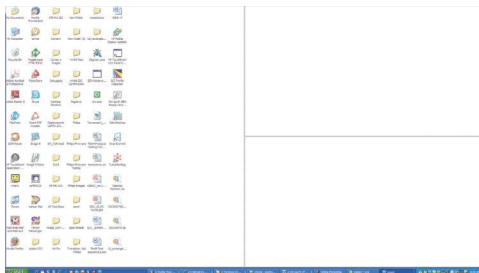

2 Okna „povleci in spusti“

Po tem, ko so particije konfigurirane in ko ste v oknu izbrali možnost Poravnaj s particijo, lahko v to območje povlečete okno, ki se bo samodejno poravnalo. Ko sta okno in kazalec miške v območju, bo slednje označeno.

Opomba

Če rob območja med vlečenjem oken ni viden, bo funkcija „Med vlečenjem pokaži vsebino okna“ onemogočena. Če želite funkcijo omogočiti:

1. Na nadzorni plošči kliknite ikono Sistem.
2. Kliknite možnost Napredne systemske nastavitve (v operacijskih sistemih Vista in Windows 7 se ta nahaja v levi stranski vrstici)
3. V oddelku Lastnosti kliknite na Nastavitve.
4. V polju potrdite možnost Prikaži vsebino mape in kliknite V redu.

Isto lahko dosežete po naslednji alternativni poti:

Vista:

Nadzorna plošča > Prilagoditev > Barva in videz oken > Za dostop do več možnosti kliknite na „Odprti lastnosti klasičnega pogleda“ > Kliknite na gumb „Učinki“ > potrdite polje Med vlečenjem pokaži vsebino okna

Windows XP:

Lastnosti zaslona > Videz > Učinki... potrdite polje Med vlečenjem pokaži vsebino okna

Windows 7:

Ni alternativne poti.

3 Možnosti naslovne vrstice

Do namizne particije je mogoče dostopati z naslovne vrstice aktivnega okna. Ta možnost omogoča hitro in preprosto urejanje namizja in pošiljanje oken na katero koli particijo, ne da bi morali uporabljati možnost „povleci in spusti“. Za dostop do padajočega menija kazalec pomaknite na naslovno vrstico aktivnega okna.



4 Meni desnega miškega gumba

Za prikaz padajočega menija z desnim miškinim gumbom kliknite na ikono namizne particije.

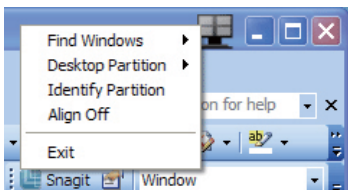

1. **Poišči okna** – Uporabnik je na isto particijo morda poslal več oken. Možnost Poišči okna bo prikazala vsa odprta okna in jih premaknila na izbrano okno v ospredju.

2. **Namizna particija** – ta možnost prikaže trenutno izbrano particijo in uporabniku omogoča hitro preklapljanje na katero koli particijo iz padajočega menija.

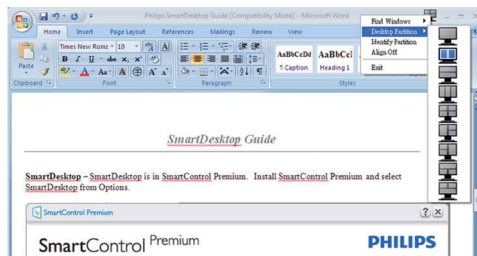

Opomba

Če je na voljo več zaslonov, lahko uporabnik izbere ciljni zaslon za preklap na particijo. Označena ikona predstavlja trenutno aktivno particijo.

3. **Identificiraj particijo** – prikaže oris mreže na namizju trenutne particije.

4. **Poravnava vključena/poravnava izključena** – omogoči/onemogoči funkcijo samodejne poravnave med vlečenjem oken.

5. **Izhod** – zapre namizno particijo in program Display Tune. Za ponovno inicializacijo poženetite Display Tune z menija start ali s klikom na bližnjico na namizju.

5 Meni levega miškekega gumba

Za hitro pošiljanje aktivnih oken v katero koli particijo, ne da bi morali uporabljati možnost „povleci in spusti“, kliknite z levim miškinim gumbom kliknite na ikono particije. Ob izpustu miškekega gumba bo okno poslano v označeno particijo.







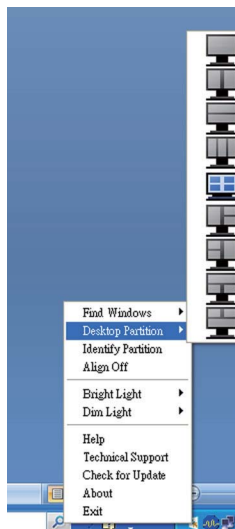

6 Desni klik na pladenj opravil



Pladenj opravil vsebuje tudi večino funkcij, ki jih vsebuje naslovna vrstica (razen samodejnega pošiljanja okna v katero koli particijo).

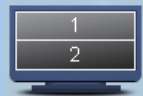

- **Poišči okna** – Uporabnik je na isto particijo morda poslal več oken. Možnost Poišči okna bo prikazala vsa odprta okna in jih premaknila na izbrano okno v ospredju.
- **Namizna particija** – ta možnost prikaže trenutno izbrano particijo in uporabniku omogoča hitro preklapljanje na katero koli particijo iz padajočega menija.
- **Identificiraj particijo** – prikaže oris mreže na namizju trenutne particije.
- **Poravnava vključena/poravnava izključena** – omogoči/onemogoči funkcijo samodejne poravnave med vlečenjem oken.

7 Opredelitve particij SmartDesktop

Ime	Opis	Slika
Celotno namizje	Uveljavi vse nastavitve za celotno namizje.	
Navpična	Ta možnost izračuna ločljivost zaslona in ga razdeli v dva enako velika navpična dela. Za vrednost 90/270 obdrži navpično postavitev.	
Vodoravna	Ta možnost izračuna ločljivost zaslona in ga razdeli v dva enako velika vodoravna dela. Za vrednost 90/270 obdrži vodoravno postavitev.	
Trojna navpična	Ta možnost izračuna ločljivost zaslona in ga razdeli v tri enako velike navpične dele. Za 90: Particija 1 vodoravni zgornji del; Particija 2 vodoravni srednji del; Particija 3 vodoravni spodnji del. Za 270: Particija 3 vodoravni zgornji del; Particija 2 vodoravni srednji del; Particija 1 vodoravni spodnji del.	
Trojna navpična razdelitev levo	Ta možnost izračuna ločljivost zaslona in ga razdeli v dve navpični območji, pri čemer je leva stran enako enotno območje, desna stran pa je razdeljena v dve enako veliki polovici. Za 90: Particija 1 zgoraj; Particiji 2 in 3 spodaj; za 270: Particija 1 spodaj; partitiji 2 in 3 zgoraj.	
Trojna navpična razdelitev desno	Ta možnost izračuna ločljivost zaslona in ga razdeli v dve navpični območji, pri čemer je desna stran enako enotno območje, leva stran pa je razdeljena v dve enako veliki polovici. Za 90: Particiji 1 in 2 zgoraj, Particija 3 spodaj. Za 270: Particija 3 zgoraj, Particiji 1 in 2 spodaj.	

Ime	Opis	Slika
Vodoravna trojna razdelitev zgoraj	<p>Ta možnost izračuna ločljivost zaslona in ga razdeli v dve enako veliki vodoravni območji, pri čemer je zgornje območje enotno, spodnje območje pa je razdeljeno v dve enako veliki polovici.</p> <p>Za 90: Particija 1 na desni navpični strani, Particiji 2 in 3 na levi navpični strani.</p> <p>Za 270: Particija 1 na levi navpični strani, Particiji 2 in 3 na desni navpični strani.</p>	
Vodoravna trojna razdelitev spodaj	<p>Ta možnost izračuna ločljivost zaslona in ga razdeli v dve enako veliki vodoravni območji, pri čemer je spodnje območje enotno, zgornje območje pa je razdeljeno v dve enako veliki polovici.</p> <p>Za 90: Particiji 1 in 2 na desni navpični strani, Particija 3 na levi navpični strani.</p> <p>Za 270: Particiji 1 in 2 na levi navpični strani, Particija 3 na desni navpični strani.</p>	
Enakomerna razdelitev	<p>Ta možnost izračuna ločljivost zaslona in ga razdeli v štiri enako velika območja.</p>	

3.7 PowerSensor

PowerSensor je edinstvena okolju prijazna tehnologija iz Philipsa, ki uporabniku omogoča prihraniti do 80 % porabe energije. V skladu s Philipsovo filozofijo Sense and Simplicity (občutek in preprostost) ta uporabniku prijazna tehnologija deluje tako, da jo preprosto vzamete iz embalaže in jo uporabljate, ne da bi namestili dodatno strojno ali programsko opremo, pri tem pa prav tako ni treba nobenih dodatnih nastavitvev z vaše strani.

1 Kako deluje?

- PowerSensor deluje na osnovi oddajanja in sprejemanja neškodljivih »infrardečih« signalov, s katerimi ugotovi ali je uporabnik prisoten.
- Ko uporabnika ni pred monitorjem, monitor deluje običajno glede na nastavitve, ki jih je določil uporabnik (npr. svetlost, kontrast, barve itd.).
- Npr. če je bil monitor prvotno nastavljen na 100 % svetlosti, potem, ko uporabnika ni več pred monitorjem, monitor zmanjša porabo energije do 80 %.

Uporabnik se nahaja pred napravo.

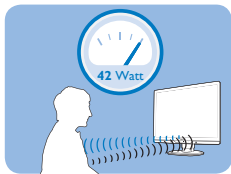

Uporabnik ni prisoten

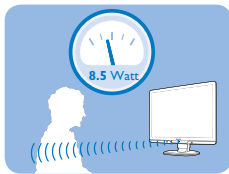

Zgornji prikaz porabe energije je le v referenčne namene.

2 Nastavitve

Privzete nastavitve

Ob privzetih nastavitvah (Nastavitev 3) je PowerSensor zasnovan tako, da zazna prisotnost uporabnika monitorja v položaju od 30 do 100 cm od zaslona in v območju od 5 stopinj levo ali desno od monitorja.

Nastavitve po meri

Če se boste nahajali izven zgoraj navedenih območij, izberite večjo moč signala za optimalen učinek zaznavanja: Višja ko je nastavitvev, močnejši je signal zaznavanja. Za največji učinek naprave PowerSensor in boljše zaznavanje se namestite neposredno pred monitor.

- Če se želite namestiti več kot 100 cm proč od monitorja, uporabite največji signal zaznave za razdalje do 120 cm. (nastavitvev 4)
- Temna oblačila lahko absorbirajo infrardeče signale, tudi kadar je uporabnik znotraj območja 100 cm od zaslona, zato v primerih, da imate črna ali temna oblačila, nastavite močnejši signal.
- Privzeti način lahko povrnete kadar koli (nastavitvev 3).

Kako prilagoditi nastavitve

Če naprava PowerSensor ne deluje pravilno znotraj ali zunaj privzetega območja, lahko zaznavanje natančneje določite, kot sledi:

- Pritisnite hitro tipko PowerSensor.
- V vrstici za prilagajanje poiščite privzeti položaj 3.
- Prilagodite nastavitve zaznavanja PowerSensor na Nastavitve 4 in pritisnite OK.
- Preverite nove nastavitve, da se prepričate, ali vas naprava PowerSensor pravilno zazna v vašem trenutnem položaju.

Hitra tipka

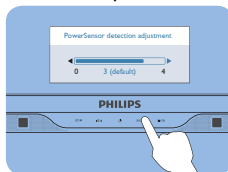

Senzor razdalje

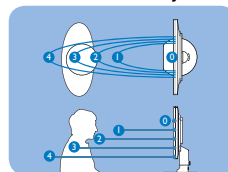

Opomba

Ročno izbran način PowerSensor bo ostal v delovanju, razen če in dokler ga ponovno ne nastavite ali ponovno vzpostavite privzeti način. Če se vam zazdi, da je PowerSensor preveč občutljiv na okoliško gibanje, moč signala zmanjšajte.

3.8 Philipsova politika o napakah pikslov za monitorje z ravnim zaslonom

Philips stremi k proizvodnji izdelkov najvišje kakovosti. Uporabljamo nekatere najrazvitejše proizvodne procese in izvajamo strogo kontrolo kakovosti. Vendar pa so včasih napake podpikslov na TFT ploščah monitorjev z ravnim ekranom neizbežne. Noben proizvajalec ne more jamčiti, da na nobeni plošči ne bo prihajalo do napak pikslov, vendar pa Philips jamči, da bo popravil ali zamenjal vsak monitor s prevelikim obsegom napak, ki je pod garancijo. To obvestilo navaja različne tipe napak pikslov in določa sprejemljive nivoje za vsak tip. Za garancijsko popravilo ali zamenjavo mora število napak pikslov na ploskvi zaslona TFT presegati te sprejemljive nivoje. Na primer, okvarjenih ne sme biti več kot 0,0004% podpikslov na 19" XGA monitorju. Philips je za določene tipe kombinacij neopaznih napak pikslov postavil še višje standarde. Ta polica velja po celem svetu.

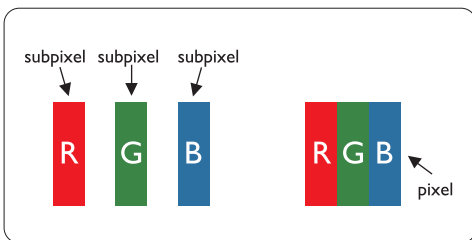

Piksli in podpiksli

Piksel ali slikovni element je sestavljen iz treh podpikslov v osnovni rdeči, zeleni in modri barvi. Skupina mnogih pikslov tvori sliko. Ko so vsi podpiksli in piksli osvetljeni, so trije barvni podpiksli skupno prikazani kot bel piksel. Ko so vsi temni, so trije barvni podpiksli skupno prikazani kot črn piksel. Druge kombinacije osvetljenih in temnih podpikslov so prikazane kot piksel druge barve.

Tipi napak pikslov

Napake pikslov in podpikslov so na zaslonu prikazane na različne načine. Obstajata dve kategoriji napak pikslov in več tipov napak podpikslov v vsaki kategoriji.

Crne napake točk se pojavijo, ker so prikazne točke ali pod-prikazne točke vedno izključene ali 'off'. To je bright dot je pod-prikazna točka, ki stoji izven prikazovalnika, ko zaslon prikazuje temne odtenke barv. To so vrste napak svetlobnih točk:

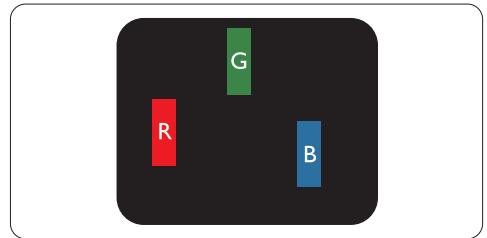

Osvetljeni rdeči, zeleni ali modri podpiksli

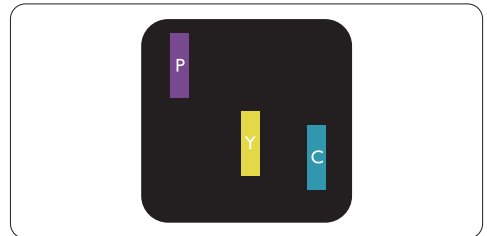

Dva sosednja osvetljena podpiksli:

- Rdeči + modri = škrlatno
- Rdeči + zeleni = rumeno
- Zeleni + modri = cian (svetlo modro)

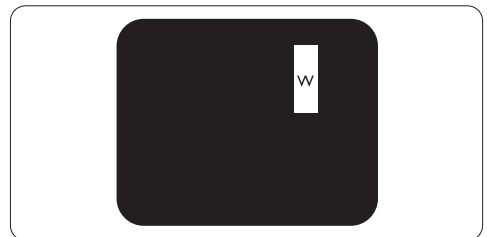

Trije sosednji osvetljeni podpiksli (bel piksel)

Opomba

Rdeča ali plava svetla točka mora biti več kot 50 odstotkov svetlejša od sosednje točke, medtem ko je zelena svetla točka 30 odstotkov svetlejša od sosednje točke.

Crne napake točk se pojavijo, ker so prikazne točke ali pod-prikazne točke vedno izključene ali 'off'. To je crna dot je pod-prikazna točka, ki stoji izven prikazovalnika, ko zaslon prikazuje svetle odtenke barv. To so črne vrste točkovnih napak:

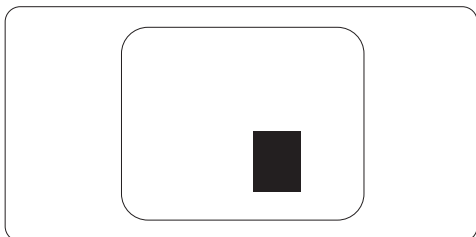
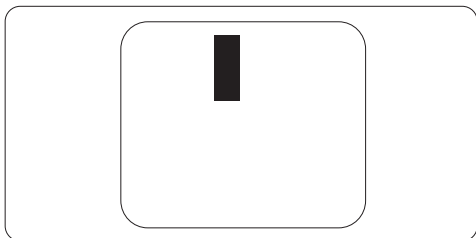

Bližina napak pikslov

Ker so napake sosednjih pikslov in podpikslov istega tipa lahko opaznejše, je Philips določil dopustno toleranco za bližino napak pikslov.

Tolerance napak pikslov

Da bi bili med garancijskim obdobjem upravičeni do popravila ali zamenjave zaradi napak slikovnih pik, morajo napake slikovnih pik ali podpik na zaslonu TFT ploskega monitorja Philips presegati dopustna odstopanja, navedena v naslednjih tabelah.

NAPAKE SVETLE PIKE	SPREJEMLJIVI NIVO
MODEL	235P2/235PL2
1 osvetljen podpixel	3
2 sosednja osvetljena podpiksli	1
3 trije sosednji osvetljeni podpiksli (bel piksel)	0
Razdalja med dvema napakama svetle pike*	>15mm
Skupno število napak svetle pike vseh tipov	3

NAPAKE ČRNE PIKE	SPREJEMLJIVI NIVO
MODEL	235P2/235PL2
1 temen podpixel	5 ali manj
2 sosednji temni podpiksli	2 ali manj
3 sosednji temni podpiksli	0
Razdalja med dvema napakama črne pike*	>15mm
Skupno število napak črne pike vseh tipov	5 ali manj

SKUPNO ŠTEVILO NAPAK PIKE	SPREJEMLJIVI NIVO
MODEL	235P2/235PL2
Skupno število napak svetle ali črne pike vseh tipov	5 ali manj

Opomba

1 ali 2 sosednji napaki podpikslov = 1 napaka pike
 Ta monitor je skladen s standardom ISO9241-307.

4. Tehnične specifikacije

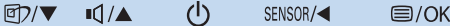
Slika/zaslon	
Vrsta ploskve zaslona	TFT-LCD
Osvetlitev	CCFL (235P2), LED (235PL2)
Velikost zaslona	23" W (58,4 cm)
Razmerje slike	16:9
Velikost trikotnika RGB slikovnih pik in razdalja med njimi (Pixel pitch)	0,266 x 0,266 mm
Svetlost	300 cd/m ² (235P2); 250 cd/m ² (235PL2)
SmartContrast	500000:1 (235P2); 20000000:1 (235PL2)
Razmerje kontrasta (tip.)	1000:1
Odzivni čas (običajno)	5 ms
Optimalna ločljivost	1920 x 1080 (60Hz)
Kot gledanja	176° (H) / 170° (V) @ C/R > 5
Izboljšava slike	SmartImage
Barve prikazovalnika	16,7 milijona
Navpična hitrost osveževanja	56 - 76 Hz
Horizontalna frekvenca	30 - 80 kHz
sRGB	DA
Povezljivost	
Vhod za signal	DVI-D (Digitalni), VGA (Analogni)
USB	USB 2.0 x 1
Vhodni signal	Ločeni sinhronizirani, sinhronizirani z zelenim signalom
Avdio vhod/izhod	Stereo avdio
Priročnost	
Vgrajen avdio	1,5W x 2
Uporabniku prijazen	
Jeziki zaslonskega prikaza	angleščina, francoščina, nemščina, italijanščina, ruščina, španščina, poenostavljena kitajščina, portugalščina
Drugače prilagojeno	VESA pritrditev (100 x 100 mm), Kensington ključavnica
Združljivost s "Plug & Play"	DDC/CI, sRGB, Windows 7/Vista/XP, Mac OSX, Linux
Stojalo	
Nagib	-5/+20
Vrtenje	-65/+65
Prilagoditev višine	130mm

Napajanje			
Vključen način	42,24W (tipično), 52W (maks.) (z avdio in USB x1)		
Vključen način (način ECO) (tipično)	24,5W		
Poraba energije (EnergyStar 5.0 preizkusna metoda)	AC dvosmerna vhodna napetost 100 VAC +/- 5 VAC, 50 Hz +/- 3 Hz	AC dvosmerna vhodna napetost 115 VAC +/- 5 VAC, 60Hz +/- 3 Hz	AC dvosmerna vhodna napetost 230 VAC +/- 5 VAC, 50 Hz +/- 3Hz
Običajno delovanje (tipično)	28,62W	27,65W	27,5W
Spanje (tipično)	0,1W	0,1W	0,1W
Izklop	0,1W	0,1W	0,1W
Oddajanje toplote*	AC dvosmerna vhodna napetost 100 VAC +/- 5 VAC, 50 Hz +/- 3Hz	AC dvosmerna vhodna napetost 115 VAC +/- 5 VAC, 60Hz +/- 3Hz	AC dvosmerna vhodna napetost 230 VAC +/- 5 VAC, 50 Hz +/- 3Hz
Običajno delovanje	97,68 BTU	94,37 BTU	93,86 BTU
Spanje(tipično)	0,34 BTU	0,34 BTU	0,34 BTU
Izklop	0,34 BTU	0,34 BTU	0,34 BTU
Indikator LED za vklop	Vključen način: Bele barve, Stanje pripravljenosti/spanje: Bele barve (utripa)		
Napajanje	Vgrajen, 100 - 240 VAC, 50/60 Hz		
Dimenzije			
Izdelek s stojalom (ŠxVxG)	566 x 517 x 250 mm		
Izdelek brez stojala (ŠxVxG)	566 x 360 x 57 mm		
Dimenzije škatle (ŠxVxG)	672 x 268 x 434 mm		
Teža			
Izdelek s stojalom	6,4 kg		
Izdelek brez stojala	4,2 kg		
Izdelek z embalažo	8,1 kg		
Delovno območje			
Temperaturni razpon	Shranjevanje: -20°C do 60°C		
	Ddelovanje: 0°C do 40°C		
Relativna vlaga	20 % do 80 %		
Nadmorska višina	Ne-delovanje: + 12192 m (40000 čevljev)		
	Uporaba: + 3658 m (12000 čevljev)		
MTBF	50000 hrs (235P2), 30000 hrs (235PL2) ur		

Okolje	
ROHS	DA
EPEAT	Zlata (www.epeat.net)
Embalaža	100 % možnost recikliranja
Skladnost in standardi	
Regulativne odobritve	CE Mark, Energy Star 5.0, FCC razred B, SEMKO, TCO5.0, TÜV/GS, TÜV Ergo, UL/cUL
Ohišje	
Barva	Črna/srebrna, črna/črna
Dokončaj	Teksturna

Opomba

1. EPEAT Gold velja le tam, kjer Philips za svoje izdelke izdaja registracije. Če želite preveriti stanje izdaje registracij v vaši državi, obiščite www.epeat.net.
2. Ti podatki se lahko spremenijo brez predhodnega opozorila. Pojdite na www.philips.com/support za prenos najnovejše različice letaka.

4.1 Ločljivost in prednastavljeni načini

1 Maksimalna ločljivost

Za 235P2/235PL2

1920 x 1080 pri 60 Hz (analogni priklop)

1920 x 1080 pri 60 Hz (digitalni vhod)

2 Priporočena ločljivost

Za 235P2/235PL2

1920 x 1080 pri 60 Hz (digitalni vhod)

H. frekv (kHz)	Ločljivost	V. frekv (Hz)
31,47	640x480	59,94
37,88	800x600	60,32
48,36	1024x768	60,00
54,00	1152x864	60,00
44,77	1280x720	59,86
47,78	1280x768	59,87
49,70	1280x800	59,81
60,00	1280x960	60,00
63,89	1280x1024	60,02
47,71	1360x768	60,02
55,47	1440x900	59,90
55,94	1440x900	59,89
75,00	1600x1200	60,00
64,67	1680x1050	59,88
65,29	1680x1050	59,95
66,59	1920x1080	59,93
74,04	1920x1200	59,95
67,50	1920x1080	60,00

4.2 Samodejno varčevanje z energijo

Če imate na računalniku nameščeno grafično kartico ali programsko opremo, skladno z VESA DPM, lahko monitor samodejno zmanjša porabo energije, ko ni v uporabi. Če sistem zazna vnos s tipkovnice, miške ali druge naprave, se bo monitor samodejno 'prebudil'. Naslednja tabela prikazuje porabo energije in označevanje posamezne funkcije samodejnega varčevanja z energijo:

Definicija upravljanja z energijo					
VESA način	Video	Hsinhronizacija	Vsinhronizacija	Porablje-na energija	Barva LED diode
Aktivno	VKLOP	Da	Da	42,24W(tip.) 52W (maks.) (z avdio in USB x1)	Bela
Spanje (tipično)	IZKLOP	Ne	Ne	0,1W	Bela (utripa)
Izključeno	IZKLOP	-	-	0,1W	IZKLOP

Za meritev porabe energije so uporabljene naslednje nastavitve.

Privzeta ločljivost: 1920x1080

Kontrast: 50%

Svetlost: 300 nit (235P2); 250 nit (235PL2)

Temperatura barve: 6500k z vzorcem polne bele

Avdio in USB neaktivna (izklopljeno)

Opomba

Ti podatki se lahko spremenijo brez predhodnega opozorila.

5. Informacije o predpisih

Lead-free Product



Lead free display promotes environmentally sound recovery and disposal of waste from electrical and electronic equipment.

Toxic substances like Lead has been eliminated and compliance with European community's stringent RoHs directive mandating restrictions on hazardous substances in electrical and electronic equipment have been adhered to in order to make Philips monitors safe to use throughout its life cycle.

TCO Displays 5.0 Information



**Congratulations,
Your display is designed for
both you and the planet!**

This display carries the TCO Certified label. This ensures that the display is designed for minimal impact on the climate and natural environment, while offering all the performance expected from top of the line electronic products. TCO Certified is a third party verified program, where every product model is tested by an accredited independent test laboratory. TCO Certified represents one of the toughest certifications for displays worldwide.

Some of the Usability features of the TCO Displays 5.0 requirements:

Visual Ergonomics

Good visual ergonomics in order to improve the working environment for the user and to reduce sight and strain problems. Important parameters are:

- Light levels without color tint, Uniform color and luminance, Wide color gamut

- Calibrated color temperature and gamma curve
- Wide luminance level, Dark black levels, Low motion blur

Electrical Safety

- Product fulfills rigorous safety standards Emissions
 - Low alternating electric and magnetic fields emissions
 - Low acoustic noise emissions
- Some of the Environmental features of the TCO Displays 5.0 requirements:
- The brand owner demonstrates corporate social responsibility and has a certified environmental management system (EMAS or ISO 14001)
 - Very low energy consumption both in on- and standby mode
 - Restrictions on chlorinated and brominated flame retardants, plasticizer and polymers
 - Restrictions on heavy metals such as cadmium, mercury and lead (RoHS compliance)

EPEAT

(www.epeat.net)



“The EPEAT (Electronic Product Environmental Assessment Tool) program evaluates computer desktops, laptops, and monitors based on 51 environmental criteria developed through an extensive stakeholder consensus process supported by US EPA. EPEAT system helps purchasers in the public and private sectors evaluate, compare and select desktop computers, notebooks and monitors based on their environmental attributes. EPEAT also provides a clear and consistent set of performance criteria for the design of products, and provides an opportunity for manufacturers to secure market recognition for efforts to reduce the environmental impact of its products.”

Benefits of EPEAT

Reduce use of primary materials

Reduce use of toxic materials

Avoid the disposal of hazardous waste

EPEAT'S requirement that all registered products meet ENERGY STAR's energy efficiency specifications, means that these products will consume less energy throughout their life.

CE Declaration of Conformity

This product is in conformity with the following standards

- EN60950-1:2006 (Safety requirement of Information Technology Equipment)
- EN55022:2006 (Radio Disturbance requirement of Information Technology Equipment)
- EN55024:1998+A1:2001+A2:2003 (Immunity requirement of Information Technology Equipment)
- EN61000-3-2:2006 (Limits for Harmonic Current Emission)
- EN61000-3-3:1995+A1:2001+A2:2005 (Limitation of Voltage Fluctuation and Flicker) following provisions of directives applicable
- 2006/95/EC (Low Voltage Directive)
- 2004/108/EC (EMC Directive)
- 2005/32/EC (EuP Directive, EC No. 1275/2008 implementing Directive for Standby and Off mode power consumption) and is produced by a manufacturing organization on ISO9000 level.

The product also comply with the following standards

- ISO9241-307:2008 (Ergonomic requirement, Analysis and compliance test methods for electronic visual displays)
- GS EK1-2000:2009 (GS mark requirement)
- prEN50279:1998 (Low Frequency Electric and Magnetic fields for Visual Display)

- MPR-II (MPR:1990:8/1990:10 Low Frequency Electric and Magnetic fields)
- TCO Displays 5.0 (Requirement for Environment Labeling of Ergonomics, Energy, Ecology and Emission, TCO: Swedish Confederation of Professional Employees) for TCO versions

Energy Star Declaration

(www.energystar.gov)

This monitor is equipped with a function for saving energy which supports the VESA Display Power Management (DPM) standard. This means that the monitor must be connected to a computer which supports VESA DPM. Time settings are adjusted from the system unit by software.

	VESA State	LED Indicator	Power Consumption
Normal operation	ON (Active)	White	28.62W(typ.)
Power Saving Alternative 2 One step	Sleep (typ.) Switch Off	White Blinking Off	0.1W 0.1W



As an ENERGY STAR® Partner, we have determined that this product meets the ENERGY STAR® guidelines for energy efficiency.



Note
We recommend you switch off the monitor when it is not in use for a long time.

Federal Communications Commission (FCC) Notice (U.S. Only)

- ⊖ This equipment has been tested and found to comply with the limits for a Class B digital device, pursuant to Part 15 of the FCC Rules. These limits are designed to provide reasonable protection against harmful interference in a residential installation. This equipment generates, uses and can radiate radio frequency energy and, if not installed and used in accordance with the instructions, may cause harmful interference to radio communications. However, there is no guarantee that interference will not occur in a particular installation. If this equipment does cause harmful interference to radio or television reception, which can be determined by turning the equipment off and on, the user is encouraged to try to correct the interference by one or more of the following measures:
- Reorient or relocate the receiving antenna.
 - Increase the separation between the equipment and receiver.
 - Connect the equipment into an outlet on a circuit different from that to which the receiver is connected.
 - Consult the dealer or an experienced radio/TV technician for help.
- ⚠ Changes or modifications not expressly approved by the party responsible for compliance could void the user's authority to operate the equipment.

Use only RF shielded cable that was supplied with the monitor when connecting this monitor to a computer device.

To prevent damage which may result in fire or shock hazard, do not expose this appliance to rain or excessive moisture. THIS CLASS B DIGITAL APPARATUS MEETS ALL REQUIREMENTS OF THE CANADIAN INTERFERENCE-CAUSING EQUIPMENT REGULATIONS.

FCC Declaration of Conformity

Declaration of Conformity for Products Marked with FCC Logo,

United States Only



This device complies with Part 15 of the FCC Rules. Operation is subject to the following two conditions: (1) this device may not cause harmful interference, and (2) this device must accept any interference received, including interference that may cause undesired operation.

Commission Federale de la Communication (FCC Declaration)

- ⊖ Cet équipement a été testé et déclaré conforme aux limites des appareils numériques de class B, aux termes de l'article 15 Des règles de la FCC. Ces limites sont conçues de façon à fournir une protection raisonnable contre les interférences nuisibles dans le cadre d'une installation résidentielle. CET appareil produit, utilise et peut émettre des hyperfréquences qui, si l'appareil n'est pas installé et utilisé selon les consignes données, peuvent causer des interférences nuisibles aux communications radio. Cependant, rien ne peut garantir l'absence d'interférences dans le cadre d'une installation particulière. Si cet appareil est la cause d'interférences nuisibles pour la réception des signaux de radio ou de télévision, ce qui peut être décelé en fermant l'équipement, puis en le remettant en fonction, l'utilisateur pourrait essayer de corriger la situation en prenant les mesures suivantes:
- Réorienter ou déplacer l'antenne de réception.
 - Augmenter la distance entre l'équipement et le récepteur.
 - Brancher l'équipement sur un autre circuit que celui utilisé par le récepteur.
 - Demander l'aide du marchand ou d'un technicien chevronné en radio/télévision.
- ⚠ Toutes modifications n'ayant pas reçu l'approbation des services compétents en matière de conformité est susceptible d'interdire à l'utilisateur l'usage du présent équipement.

N'utiliser que des câbles RF armés pour les connections avec des ordinateurs ou périphériques.

CET APPAREIL NUMERIQUE DE LA CLASSE B RESPECTE TOUTES LES EXIGENCES DU REGLEMENT SUR LE MATERIEL BROUILLEUR DU CANADA.

EN 55022 Compliance (Czech Republic Only)

This device belongs to category B devices as described in EN 55022, unless it is specifically stated that it is a Class A device on the specification label. The following applies to devices in Class A of EN 55022 (radius of protection up to 30 meters). The user of the device is obliged to take all steps necessary to remove sources of interference to telecommunication or other devices.

Pokud není na typovém štítku počítače uvedeno, že spadá do do třídy A podle EN 55022, spadá automaticky do třídy B podle EN 55022. Pro zařízení zařazená do třídy A (chranné pásmo 30m) podle EN 55022 platí následující. Dojde-li k rušení telekomunikačních nebo jiných zařízení je uživatel povinen provést taková opatření, aby rušení odstranil.

Polish Center for Testing and Certification Notice

The equipment should draw power from a socket with an attached protection circuit (a three-prong socket). All equipment that works together (computer, monitor, printer, and so on) should have the same power supply source.

The phasing conductor of the room's electrical installation should have a reserve short-circuit protection device in the form of a fuse with a nominal value no larger than 16 amperes (A).

To completely switch off the equipment, the power supply cable must be removed from the power supply socket, which should be located near the equipment and easily accessible.

A protection mark "B" confirms that the equipment is in compliance with the protection usage requirements of standards PN-93/T-42107 and PN-89/E-06251.

Wymagania Polskiego Centrum Badań i Certyfikacji

Urządzenie powinno być zasilane z gniazda z przyłączonym obwodem ochronnym (gniazdo z kolkiem). Współpracujące ze sobą urządzenia (komputer, monitor, drukarka) powinny być zasilane z tego samego źródła.

Instalacja elektryczna pomieszczenia powinna zawierać w przewodzie fazowym rezerwową ochronę przed zwarciami, w postaci bezpiecznika o wartości znamionowej nie większej niż 16A (amperów).

W celu całkowitego wyłączenia urządzenia z sieci zasilania, należy wyjąć wtyczkę kabla zasilającego z gniazda, które powinno znajdować się w pobliżu urządzenia i być łatwo dostępne.

Znak bezpieczeństwa "B" potwierdza zgodność urządzenia z wymaganiami bezpieczeństwa użytkownika zawartymi w PN-93/T-42107 i PN-89/E-06251.

Pozostałe instrukcje bezpieczeństwa

- Nie należy używać wtyczek adapterowych lub usuwać kolka obwodu ochronnego z wtyczki. Jeżeli konieczne jest użycie przedłużacza to należy użyć przedłużacza 3-żyłowego z prawidłowo połączonym przewodem ochronnym.
- System komputerowy należy zabezpieczyć przed nagłymi, chwilowymi wzrostami lub spadkami napięcia, używając eliminatora przepięć, urządzenia dopasowującego lub bezszkłobeniowego źródła zasilania.
- Należy upewnić się, aby nic nie leżało na kablach systemu komputerowego, oraz aby kable nie były umieszczone w miejscu, gdzie można byłoby na nie nakopywać lub położyć się o nie.
- Nie należy rozlewać napojów ani innych płynów na system komputerowy.
- Nie należy wpychać żadnych przedmiotów do otworów systemu komputerowego, gdyż może to spowodować pożar lub porażenie prądem, poprzez zwarcie elementów wewnętrznych.
- System komputerowy powinien znajdować się z dala od grzejników i źródeł ciepła. Ponadto, nie należy blokować otworów wentylacyjnych. Należy unikać kładzenia luznych papierów pod komputer oraz umieszczania komputera w ciasnym miejscu bez możliwości cyrkulacji powietrza wokół niego.

North Europe (Nordic Countries) Information

Placering/Ventilation
VARNING:
FÖRSÄKRA DIG OM ATT
HUVUDBRYTARE OCH UTTAG ÄR
LÄTÅTKOMLIGA, NÅR DU STÄLLER DIN
UTRUSTNING PÅPLATS.

Placering/Ventilation
ADVARSEL:
SØRG VED PLACERINGEN
FOR, AT NETLEDNINGENS STIK
OG STIKKONTAKT ER NEMT
TILGÆNGELIGE.

Paikka/Ilmankierto
VAROITUS:
SIJOITA LAITE SITEN, ETTÄ
VERKKOJOHTO VOIDAAN
TARVITTAESSA HELPOSTI IRROTTAA
PISTORASIASTA.

Plassering/Ventilasjon
ADVARSEL:
NÅR DETTE UTSTYRET PLOSSERES,
MÅ DU PASSE PÅ AT KONTAKTENE FOR
STØMTILFØRSEL ER LETTE Å NÅ.

BSMI Notice (Taiwan Only)

符合乙類資訊產品之標準

Ergonomie Hinweis (nur Deutschland)

Der von uns gelieferte Farbmonitor entspricht den in der "Verordnung über den Schutz vor Schäden durch Röntgenstrahlen" festgelegten Vorschriften.

Auf der Rückwand des Gerätes befindet sich ein Aufkleber, der auf die Unbedenklichkeit der Inbetriebnahme hinweist, da die Vorschriften über die Bauart von Störstrahlern nach Anlage III \approx 5 Abs. 4 der Röntgenverordnung erfüllt sind.

Damit Ihr Monitor immer den in der Zulassung geforderten Werten entspricht, ist darauf zu achten, daß

1. Reparaturen nur durch Fachpersonal durchgeführt werden.
2. nur original-Ersatzteile verwendet werden.
3. bei Ersatz der Bildröhre nur eine bauartgleiche eingebaut wird.

Aus ergonomischen Gründen wird empfohlen, die Grundfarben Blau und Rot nicht auf dunklem Untergrund zu verwenden (schlechte Lesbarkeit und erhöhte Augenbelastung bei zu geringem Zeichenkontrast wären die Folge). Der arbeitsplatzbezogene Schalldruckpegel nach DIN 45 635 beträgt 70dB (A) oder weniger.

 **ACHTUNG: BEIM AUFSTELLEN DIESES GERÄTES DARAUf ACHTEN, DAß NETZSTECKER UND NETZKABELANSCHLUß LEICHT ZUGÄNGLICH SIND.**

China RoHS

The People's Republic of China released a regulation called "Management Methods for Controlling Pollution by Electronic Information Products" or commonly referred to as China RoHS. All products are produced and sold for China market have to meet China RoHS request.

中国大陆RoHS

根据中国大陆《电子信息产品污染控制管理办法》（也称为中国大陆RoHS），以下部分列出了本产品中可能包含的有毒有害物质或元素的名称和含量

本表适用之产品

显示器（液晶及CRT）

有毒有害物质或元素

部件名称	有毒有害物质或元素					
	铅 (Pb)	汞 (Hg)	镉 (Cd)	六价铬 (Cr6+)	多溴联苯 (PBB)	多溴二苯醚 (PBDE)
外壳	○	○	○	○	○	○
CRT显示屏	×	○	○	○	○	○
液晶显示屏/灯管	×	×	○	○	○	○
电路板组件*	×	○	○	○	○	○
电源适配器	×	○	○	○	○	○
电源线/连接线	×	○	○	○	○	○

*: 电路板组件包括印刷电路板及其构成的零部件，如电阻、电容、集成电路、连接器等
 ○: 表示该有毒有害物质在该部件所有均质材料中的含量均在《电子信息产品中有毒有害物质的限量要求标准》规定的限量要求以下
 ×: 表示该有毒有害物质至少在该部件的某一均质材料中的含量超出《电子信息产品中有毒有害物质的限量要求标准》规定的限量要求；但是上表中打“×”的部件，符合欧盟RoHS法规要求（属于豁免的部分）



此标识指期限（十年），电子信息产品中含有的有毒有害物质或在正常使用的条件下不会发生外泄或突变，电子信息产品用户使用该电子信息产品不会对环境造成严重污染或对其人身、财产造成严重损害的期限。

中国能源效率标识

根据中国大陆《能源效率标识管理办法》本显示器符合以下要求：

能源效率(cd/W)	> 1.05
能效等级	1级
能效标准	GB 21520-2008

详细有关信息请查阅中国能效标识网：<http://www.energylabel.gov.cn/>

6. Podpora uporabnikom in garancija

Pomoč uporabnikom & Garancija

IZBERITE DRŽAVO/PODROČJE ZA OGLED
PODROBNOSTI O OBSEGU GARANCIJE

ZAHODNA EVROPA

Avstrija / Belgija / Danska / Francija /
Nemčija / Grčija / Finska / Irska / Italija /
Luksemburg / Nizozemska / Norveška /
Portugalska / Švedska / Švica / Španija /
Velika Britanija / Poljska

VZHODNA EVROPA

Češka / Madžarska / Rusija / Slovaška /
Slovenija / Turčija

LATINSKA AMERIKA

Argentina / Brazilija

SEVERNA AMERIKA

Kanada / ZDA

PACIFIK

Avstralija / Nova Zelandija

AZIJA

Kitajska / Hongkong / Indija / Indonezija /
Koreja / Malezija / Pakistan / Filipini /
Singapur / Tajvan / Tajska / Vietnam

AFRIKA

Južna Afrika

BLIŽNJI VZHOD

Združeni Arabski Emirati

Philipsova garancija F1rst Choice

Hvala, ker ste se odločili za nakup monitorja Philips.



Vsi monitorji Philips so izdelani po visokih standardih in jih odlikujejo visokokakovostno delovanje, enostavna uporaba in namestitvev. V primeru težav pri namestitvi ali uporabi tega izdelka se obrnite direktno na Philipsov urad za pomoč in tako izkoristite prednosti Philipsove garancije F1rst Choice. S triletno servisno garancijo imate pravico do zamenjave pomanjkljivega ali okvarjenega monitorja na mestu. Philips monitor zamenja v roku 48 od prejema vašega klica.

Kaj obsega garancija?

Philipsova garancija F1rst Choice velja v Andori, Avstriji, Belgiji, na Cipru, Danskem, v Franciji, Nemčiji, Grčiji, na Finskem, Irskem, v Italiji, Liechtensteinu, Luksemburgu, Monaku, na Nizozemskem, Norveškem, Poljska, Portugalskem, Švedskem, v Švici, Španiji in Veliki Britaniji, in sicer samo za monitorje, prvotne zasnovane, izdelane, odobrene in/ali pooblaščne za uporabo v teh državah.

Kritje začne veljati z dnem nakupa monitorja. V obdobju treh let od nakupa se monitor v primeru okvar, ki jih krije garancija, zamenja z vsaj enakovrednim monitorjem.

Nadomestni monitor je vaša last, medtem ko okvarjeni/originalni monitor obdrži Philips. Garancijsko obdobje za nadomestni monitor je enako obdobju za originalni monitor, torej 36 mesecev od datuma nakupa originalnega monitorja.

Kaj je izključeno?

Ta Philipsova garancija F1rst Choice velja pod pogojem, da z izdelkom ravnate njegovi namembnosti primerno, v skladu z uporabniškimi navodili in ob predložitvi originalnega računa ali potrdila o plačilu, na katerem so navedeni datum nakupa, ime trgovca in modela ter produkcijska številka izdelka.

Philipsova garancija F1rst Choice ne velja:

- če so bili dokumenti kakorkoli spremenjeni ali so nečitljivi;
- če je bila številka modela ali produkcija številka izdelka spremenjena, zbrisana, odstranjena ali je nečitljiva;
- če so izdelek popravljali ali spreminjali nepooblaščenim servisom ali osebam;
- če je bila škoda povzročena zaradi nesreče, vključno in ne izključno zaradi strele, vode ali požara, napačne uporabe ali malomarnosti;
- težave s sprejemom, ki jih povzroča signal ali kabelski/antenski sistemi izven enote;
- okvare, nastale zaradi zlorabe ali napačne uporabe monitorja;
- Izdelek je potrebno spremeniti ali prilagoditi na lokalne ali nacionalne tehnične standarde, ki veljajo v določeni deželi, za katero izdelek prvotno ni bil oblikovan, izdelan, potrjen in/ali odobren. Vedno preverite, ali je izdelek v določeni deželi dovoljeno uporabljati.
- Za izdelke, ki prvotno niso bili zasnovani, izdelani, odobreni in/ali pooblaščen za uporabo v državah, v katerih velja Philipsova garancija F1rst Choice, Philipsova garancija F1rst Choice ne velja. V tem primeru veljajo pogoji Philipsove globalne garancije.

Le en klik oddaljeni

Če se pojavijo težave, vam priporočamo, da si natančno preberete navodila za uporabo, ali pa odprete spletno stran www.philips.com/support za dodatno pomoč.

Polni naslov, na katerega je potrebno dostaviti nadomestni model.

Da bi se izognili nepotrebnim zapletom, vam svetujemo, da natančno preberete navodila za uporabo, ali obiščite spletno stran www.philips.com/support za dodatne informacije, preden se obrnete na Philipsov urad za pomoč.

Za hitro reševanje težave pripravite naslednje podatke, preden se obrnete na Philipsov urad za pomoč:

- Preden se obrnete na Philips, zavoljo hitrega reševanja težav pripravite naslednje podatke.
- Philipsovo številko tipa
- Philipsovo serijsko številko
- Procesor za okolje osebnega računalnika:
 - Procesor za okolje osebnega računalnika:
 - CPU in ime grafične kartice ter različica gonilnikov
 - Operacijski sistem
- Druge nameščene kartice

Postopek bo opravljen še hitreje, če pripravite naslednje podatke:

- Postopek bo opravljen še hitreje, če pripravite naslednje podatke: datuma nakupa, imena prodajalca, modela in serijske številke izdelka.
- Poln naslov, na katerem je potrebno prevzeti okvarjeni monitor in dostaviti nadomestnega.

Philipsovi uradi za pomoč se nahajajo po vsem svetu. Kliknite tukaj za dostop do Kontaktnih informacij za F1rst Choice.

Z nami se lahko povežete tudi preko naslednje spletne strani:

Spletna stran:

<http://www.philips.com/support>

Kontaktnih informacij za F1rst Choice

Država	Koda	Telefonska številka	Tarifa
Avstrija	+43	0810 000206	€0,07
Belgija	+32	078 250851	€0,06
Danska	+45	3525 8761	Tarifa za lokalne klice
Finska	+358	840 320 041	€0,08
Luksemburg	+352	26 84 30 00	Tarifa za lokalne klice
Nizozemska	+31	0900 0400 063	€0,10
Norveška	+47	2270 8250	Tarifa za lokalne klice
Poljska	+48	0223491505	Tarifa za lokalne klice
Portugalska	+351	2 1359 1440	Tarifa za lokalne klice
Španija	+34	902 888 785	€0,10
Švedska	+46	08 632 0016	Tarifa za lokalne klice
Švica	+41	02 2310 2116	Tarifa za lokalne klice
Velika Britanija	+44	0207 949 0069	Tarifa za lokalne klice

Garancija v Srednji in Vzhodni Evropi

Spoštovana stranka,

Hvala, ker ste se odločili za nakup tega izdelka Philips, ki je izdelan po najvišjih kakovostnih standardih. Če bi bilo s tem izdelkom karkoli narobe, garantira Philips v roku 36 mesecev od datuma nakupa brezplačno nadomestitev delov brez stroškov popravila.

Kaj obsega garancija?

Philipsova garancija v Srednji in Vzhodni Evropi velja v Češki republiki, na Madžarskem, na Slovaškem, v Sloveniji, v Rusiji in Turčiji za monitorje v originalni izvedbi, ki so bili izdelani in potrjeni in/ali odobreni za uporabo v teh državah.

Kritje začne veljati z dnem nakupa monitorja. Naslednja 3 leta bomo monitor servisirali v primeru, da se pojavijo okvare, ki so zajete v garanciji.

Kaj je izključeno?

To Philipsovo jamstvo velja pod pogojem, da z izdelkom ravnate njegovi namembnosti primerno, v skladu z uporabniškimi navodili in ob predložitvi originalnega računa ali potrdila o plačilu, na katerem so navedeni datum nakupa, ime trgovca in modela ter produkcijska številka izdelka.

Philipsovo jamstvo ne velja:

- če so bili dokumenti kakorkoli spremenjeni ali so nečitljivi;
- če je bila številka modela ali produkcija številka izdelka spremenjena, zbrisana, odstranjena ali je nečitljiva;
- če so izdelek popravljali ali spreminjali nepooblaščen servisi ali osebe;
- če je bila škoda povzročena zaradi nesreče, vključno in ne izključno zaradi strele, vode ali požara, napačne uporabe ali malomarnosti.

- težave s sprejemom, ki jih povzroča signal ali kabelski/antenski sistemi izven enote;
- okvare, nastale zaradi zlorabe ali napačne uporabe monitorja;
- izdelek je potrebno spremeniti ali prilagoditi na lokalne ali nacionalne tehnične standarde, ki veljajo v določeni deželi, za katero izdelek prvotno ni bil oblikovan, izdelan, potrjen in/ali odobren. Vedno preverite, ali je izdelek v določeni deželi dovoljeno uporabljati.

Pod tem jamstvom izdelek ni okvarjen v primeru, da so spremembe nujno potrebne za ustreznost izdelka z lokalnimi ali državnimi tehničnimi standardi, veljavnimi v državah, za katere izdelek ni bilo prvotno namenjen in/ali izdelan. Vedno preverite, ali je izdelek v določeni deželi dovoljeno uporabljati.

Le en klik oddaljeni

Če se pojavijo težave, vam priporočamo, da si natančno preberete navodila za uporabo, ali pa odprete spletno stran www.philips.com/support za dodatno pomoč.

Bez váhania zavolajte

Izognite se nepotrebnim nevšečnostim in skrbno preberite navodila za delovanje, preden se povežete z našimi distributerji ali Informacijskimi centri

Če vaš izdelek znamke Philips ne deluje pravilno ali je okvarjen, se povežite z vašim trgovcem Philipsovih izdelkov, ali neposredno s Philipsovim servisom ali Informacijskih centrom

Spletna stran:

<http://www.philips.com/support>

Centri za potrošniške informacije

Argentina / Avstralija / Brazilija / Kanada /
Nova Zelandija / Belorusija / Bolgaria /
Croatia / Češka / Estonija / Združeni Arabski
Emirati / Hongkong / Madžarska / Indija /
Indonezija / Izrael / Latvija / Litva / Malezija /
Bližnji vzhod in Severna Afrika / Nova
Zelandija / Pakistan / Romunija / Rusija /
Srbija in Črna Gora / Singapur / Slovaška /
Slovenija / Južna Afrika / Južna Koreja /
Tajvan / Filipini / Tajska / Turčija / Ukrajina /
Vietnam

Vzhodna Evropa

BELARUS Technic al Center of JV IBA
M. Bogdanovich str. 155
BY - 220040 Minsk
Tel : +375 17 217 33 86

BELORUSIJA

Service.BY
Petrus Brovky st. 19 – 101-B
220072, Minsk
Belorusija

BOLGARIJA

LAN Service
140, Mimi Balkanska Str.
Office center Translog
1540 Sofia, Bolgaria
Tel : +359 2 960 2360
www.lan-service.bg

ČEŠKA

General Consumer Information Center
800 142100

Xpectrum

Lu.ná 591/4
CZ - 160 00 Praha 6 Tel: 800 100 697 ali
220 121 435
E-mail: nfo@xpectrum.cz
www.xpectrum.cz

HRVAŠKA

Renoprom d.o.o.
Ljubljanska 4,
Sv. Nedjelja,10431
Hrvaška
Tel : +385 1 333 0974

ESTONIJA

FUJITSU SERVICES OU
Akadeemia tee 21G
EE-12618 Tallinn
Tel : +372 6519900
www.ee.invia.fujitsu.com

MADŽARSKA

Serware Szerviz
Vizimolnár u. 2-4
HU - 1031 Budapest
Tel : +36 1 2426331
E-mail: inbox@serware.hu
www.serware.hu

MADŽARSKA

Profi Service Center Ltd.
123 Kulso-Vaci Street,
H-1044 Budapest (Europe Center)
Madžarska
Tel : +36 1 814 8080
E-mail: m.andras@psc.hu

LATVIJA

ServiceNet LV
Jelgavas iela 36
LV - 1055 Riga,
Tel : +371 7460399
E-mail: serviss@servicenet.lv

LITVA

ServiceNet LT
Gaiziunu G. 3
LT - 3009 KAUNAS
Tel : +370 7400088
E-mail: servisas@servicenet.lt
www.servicenet.lt

ROMUNIJA

Blue Ridge Int'l Computers SRL
115, Mihai Eminescu St., Sector 2
RO - 020074 Bucharest
Tel : +40 21 2101969

SRBIJA IN ČRNA GORA

Kim Tec d.o.o.
Viline vode bb, Slobodna zona
Beograd L12/3
11000 Beograd
Srbija
Tel : +381 11 20 70 684

SLOVAŠKA

General Consumer Information Center
0800004551

Datalan Servisne Stredisko
Puchovska 8
SK - 831 06 Bratislava
Tel : +421 2 49207155
E-mail: servis@datalan.sk

SLOVENIJA

PC HAND
Brezovce 10
SI - 1236 Trzin
Tel : +386 1 530 08 24
E-mail: servis@pchand.si

RUSIJA

CPS
18, Shelepihinskaya nab.
123290 Moscow
Rusija
Tel : +7(495)797 3434

Profservice:

14A -3, 2Karacharovskaya str,
109202 Moskva
Rusija
Tel : +7(095)170-5401

TURČIJA

Türk Philips Ticaret A.S.
Yukari Dudullu Org.San.Bolgesi
2.Cadde No:22
34776-Umraniye/Istanbul
Tel : (0800)-261 33 02

UKRAJINA

Comel
Shevchenko street 32
UA - 49030 Dnepropetrovsk
Tel : +380 562320045
www.csp-comel.com LLC Topaz Company
Topaz-Service Company,
Mishina str. 3,
Kiev
Ukraine-03151
Tel : +38 044 245 73 31

Latinska Amerika

ARGENTINA

Azopardo 1480.
(C1107ADZ) Cdad. de Buenos Aires
Tel : 0800 3330 856
E-mail: CIC.monitores@Philips.com

BRAZILIJA

Alameda Raja Gabaglia, 188 - 10° Andar - V.
Olímpia - S. Paulo/SP - CEP 04551-090 -
Brazilija
Tel : 0800-7254101
E-mail: CIC.monitores@Philips.com

Pacifik

AVSTRALIJA

Podjetje: AGOS NETWORK PTY LTD
Naslov: 4/5 Dursley Road, Yenorra, NSW
2161, Australia
Tel : 1300 360 386
Faks : +61-2-80808147
E-mail: philips@agos.com.au
Obratovalni časi: Pon.-Pet. 8:00~19:30

NOVA ZELANDIJA

Podjetje: Visual Group Ltd.
Naslov: 28 Walls Rd Penrose Auckland
Tel : 0800 657447
Faks : 09 5809607
E-mail: vai.ravindran@visualgroup.co.nz
Obratovalni časi: Pon.~Pet. 8:30~17:30

Azija

HONG KONG

Podjetje: Smart Pixels Technology Ltd.
Naslov: 9/F Wilson Logistics Center 24-28
Kung Kip Street Kwai Chung, N.T., Hong
Kong.
Tel: +852 2619 9639
Faks: +852 2148 3123
E-mail: service@smartpixels.com.hk
Obratovalni časi: Pon.~Pet.: 9:00~18:00,
Sob.: 9:00~13:00

MAKAU

Podjetje: Smart Pixels Technology Ltd.
Naslov: RUA DO PE. ANT ROLIZ NO.2H R/
C + SL(A) HONG FOK KOK, MACAU
澳門羅神父街鴻福閣二號 H 舖
Tel: (853)-0800-987
Faks: (853)-2855-2228
E-mail: service@smartpixels.com.hk
Obratovalni časi: Pon.~Pet.: 9:00~18:00,
Sob.: 9:00~13:00

INDIJA

Podjetje: REDINGTON INDIA LTD
Naslov: SPL Guindy House, 95 Mount Road,
Chennai 600032, India
Tel: 1 800 425 6396
E-mail: centralservice@philipsmonitors.co.in
Obratovalni časi: Pon.~Pet. 9:00~17:30;
Sob. 9:00~13:00

INDONEZIJA

Podjetje: PT. Gadingsari elektronika Prima
Naslov: Kompleks Pinang 8, Jl. Ciputat raya
No. 8F, Pondok Pinang. Džakarta
Tel: 62 21 75909053, 75909056, 7511530
Faks: 62 21 7510982
E-mail: gepta@cbn.net.id
Obratovalni časi: Pon.~Pet. 8:30~16:30;
Sob. 8:30~14:00
Pokritost: Jakarta, Bekasi, Krawang, Bogor,
Depok, Tangerang, Serpong, Serang

Dodatne servisne točke:

1. ASC MEDAN

Naslov: JL.Kakap No.32G, Medan
Telefon: 62 61 4538920
Pokritost: Medan, Aceh, Pematang Siantar,
Pakanbaru, Padang

2. ASC YOGYA

Naslov: Jl.Pembela Tanah Air
No.15,Yogyakarta
Telefon: 62 274 564791
Pokritost: Yogyakarta, Solo, Semarang,
Magelang

3. ASC SURABAYA

Naslov: HI-TECH Mall Lt.2, Blok C1-.12A
Jl.Kusuma Bangsa 116-118, Surabaya
Telefon: 62 31 5353573
Pokritost: Surabaya, Malang, Pasuruan,
Bojonegoro, Kediri, Gersik

4. ASC BALI

Naslov: Jl.Pulau Nusa Penida No.28
Denpasar- Bali
Telefon: 62 813 31821822
Pokritost: Denpasar, Kuta, Nusa Dua,
Gianyar, Bedugul

5. ASC BANDUNG

Naslov: Segitiga Mas Kosambi Blok G-9
Jl.Jend A.Yani, Bandung
Telefon: 62 22 7237009
Pokritost: Bandung, Cirebon, Ciamis,
Sukabumi

PAKISTAN

Philips potrošniški servis
Naslov: Mubarak manzil, 39, Garden Road,
Saddar, Karachi-74400
Tel: (9221) 2737411-16
Faks: (9221) 2721167
E-mail: care@philips.com
Obratovalni časi: Pon.~Sob.
09:30~13:00 & 14:00~17:30

VIETNAM

1. Mesto Hošiminh:
Podjetje: FPT Service Informatic Company
Ltd. - Ho Chi Minh City Branch
Naslov: 207/4 Nguyen Van Thu Street,
District 1, HCM City
Tel: +84 8 38248007
Faks: +84 8 38248010
E-mail: Thanght@fpt.com.vn
quangdd@fpt.com.vn
Obratovalni časi: Pon.~Pet.: 8:00~12:00,
13:30~17:30; Sob.: 8:00~12:00

2. Mesto Danang:
Podjetje: FPT Service Informatic Company
Ltd. - Da nang Office
Naslov: 336 Le Duan Street - Thanh Khe
District - Đa Nang City
Tel: 05113.562666; Faks: 05113.562662
Tel: +84 511 3562666
Faks: +84 511 3562662
E-mail: khangndv@fpt.com.vn
quangdd@fpt.com.vn
Obratovalni časi: Pon.~Pet.: 8:00~12:00,
13:30~17:30; Sob.: 8:00~12:00

3. Provinca Can tho:
Podjetje: FPT Service Informatic Company
Ltd. - Can Tho Office
Naslov: 71/4 Tran Phu Street, Ninh Kieu
District, Can tho City
Tel: +84 5113.562666
Faks: +84 5113.562662
E-mail: nhieptv@fpt.com.vn
quangdd@fpt.com.vn
Obratovalni časi: Pon.~Pet.: 8:00~12:00,
13:30~17:30; Sob.: 8:00~12:00

FILIPINI

Podjetje: Glee Electronics, Inc.
Naslov: Unit 1103-1104 11F The Taipan
Place Bldg. F. Ortigas Center Pasig City
Tel: (02) 633-4533 ~ 34 / (02) 637-6559 ~ 60
Faks: (02) 6334563
E-mail: arnold.manabat@glee.com.ph
Obratovalni časi: Pon.~Pet. 8:00~18:00

TAJVAN

Podjetje: FETEC.CO
Naslov: No.499, Ciwen Rd., Taoyuan City,
Taoyuan County 330, Taiwan
Skrb za potrošnike: 0800-231-099
Tel: (03)2120336
Faks: (03)3129184
E-mail: knlin08@xuite.net
Obratovalni časi: Pon.~Pet. 8:30~19:00

Afrika

JUŽNA AFRIKA

Ime družbe: Sylvara Technologies Pty Ltd
Naslov: Ho Address Palm Springs Centre
Christoffel Road Van Riebeeck Park
Kempton Park, South Africa
Tel : +27878084456
Faks : +2711 391 1060
E-mail: customercare@philipssupport.co.za
Obratovalni časi: Pon.~Pet. 8:00~17:00

Bližnji Vzhod

BLIŽNJI VZHOD IN SEVERNA AFRIKA

Podjetje: AL SHAHD COMPUTER L.L.C
Naslov: P.O.BOX: 29024, DUBAI, UNITED
ARAB EMIRATES
Tel : 00971 4 2276525
Faks : 00971 4 2276242
E-mail: shahd52@eim.ae
Obratovalni časi: Sob.~Čet. 9:00~13:00 ter
16:00~20:00

IZRAEL

Podjetje: Eastronics LTD

Naslov: 13 Rozanis St. P.O.B. 39300, Tel Aviv 61392 Israel

Tel : 1-800-567000 brezplačno znotraj Izraela; (972-50-8353722 po uradnih urah do 20:00)

Faks : 972-3-6458759

E-mail: eastronics@eastronics.co.il

Obratovalni časi: Ned.~Čet. 08:00~18:00

Philipsova garancija F1rst Choice(ZDA)

Hvala, ker ste se odločili za nakup monitorja Philips.



Vsi monitorji Philips so izdelani po visokih standardih in jih odlikujejo visokokakovostno delovanje, enostavna uporaba in namestitvev.

V primeru težav pri namestitvi ali uporabi tega izdelka se obrnite direktno na Philips in tako izkoristite prednosti Philipsove garancije F1rst Choice. S triletno servisno garancijo imate pravico do zamenjave modela na mestu v roku 48 ur od prejema vašega klica. V primeru težav z monitorjem v drugem ali tretjem letu po nakupu, vam monitor popravimo, ko ga na lastne stroške dostavite servisnemu ponudniku, in vam ga v petih delovnih dneh brezplačno vrnemo.

OMEJENA GARANCIJA (računalniški monitor)

Kliknite tukaj za dostop do Garancijske registracijske kartice.

Tri leta brezplačnega dela / Tri leta brezplačnega servisa za dele / Eno leto za zamenjavo*

*Izdelek bo zamenjan z novim ali obnovljen na originalne specifikacije v roku dveh delovnih dni za prvo leto. Izdelek v drugem in tretjem letu na lastne stroške dostavite na servis.

KDO JE POKRIT?

Za garancijski servis morate predložiti dokazilo o nakupu. Za dokazilo o nakupu se smatra prodajno potrdilo ali drug dokument, ki dokazuje vaš nakup. Pripnite ga na uporabniški priročnik in ju imejte pri roki.

KAJ JE POKRITO?

Garancija postane veljavna na dan nakupa izdelka. V obdobju treh let od nakupa so popravilo ali zamenjava delov in delo zastonj. Po izteku triletnega obdobja vse stroške zamenjave ali popravila delov in dela krijete sami.

Garancija za vse dele, vključno s popravljenimi ali zamenjanimi, velja za originalno garancijsko obdobje. Ko garancija za originalni izdelek poteče, poteče tudi garancija za vse zamenjane ali popravljene izdelke in dele.

KAJ JE IZVZETO?

Vaša garancija ne pokriva: stroškov dela za namestitvev ali nastavitvev izdelka, regulacijo uporabniških kontrol izdelka ter namestitvev ali popravilo antenskih sistemov, ki niso del izdelka.

popravila izdelka in/ali zamenjave delov zaradi napačne uporabe, nesreče, nepooblaščenega popravila ali drugih vzrokov, ki niso pod nadzorom podjetja Philips Consumer Electronics. težave s sprejemom, ki jih povzroča signal ali kabelski/antenski sistemi izven enote.

izdelka, ki ga je potrebno spremeniti ali prilagoditi zavoľjo uporabe v državi, za katero ni bil namenjen, izdelan, odobren in/ali pooblaščen, ali popravila izdelka, poškodovanega zaradi teh sprememb.

naključne ali posledične škode zaradi uporabe tega izdelka. (Nekatere zvezne države ne dovoljujejo izključitve naključne ali posledične škode; v tem primeru zgornja izključitev za vas ne velja. Vključno in ne izključno s posnetim gradivom, zaščitnim z avtorskimi pravicami ali ne.)

če je bila številka modela ali produkcija številka izdelka spremenjena, zbrisana, odstranjena ali je nečitljiva.

Kje je SERVIS NA VOLJO?

Garancijski servis vam je na voljo v vseh državah, kjer izdelek uradno distribuira podjetje Philips Consumer Electronics. V državah, kjer izdelka ne distribuira podjetje Philips Consumer Electronics, vam servis poskuša zagotoviti lokalna Philipsova servisna organizacija (kar pa se lahko zavleče v primeru, da ustrezni rezervni deli ali tehnični priročniki niso takoj razpoložljivi).

Kje LAHKO DOBIM DODATNE INFORMACIJE?

Za dodatne informacije se obrnite na Philipsov center za pomoč uporabnikom na številki (877) 835-1838 (samo v ZDA) ali (919) 573-7855.

Preden zaprosite za servis...

Preden zaprosite za servis, preberite uporabniški priročnik. Mogoče je potrebna samo regulacija omenjenih kontrol. GARANCIJSKI SERVIS V ZDA, PORTORIKU IN NA DEVIŠKIH OTOKIH...

Za pomoč glede izdelka in postopke servisiranja pokličite spodaj navedeno telefonsko številko Philipsovega centra za pomoč uporabnikom:

Philipsov center za pomoč uporabnikom
(877) 835-1838 ali (919) 573-7855

(V ZDA, Portoriku in na Deviških otokih so vse predpisane garancije, vključno s predpisanimi garancijami o trgovski kakovosti in ustreznosti določenemu namenu, časovno omejene na obdobje te pogodbene garancije. Nekatere zvezne države ne dovoljujejo omejitev trajanja predpisane garancije; v tem primeru ta omejitev za vas ne velja.)

GARANCIJSKI SERVIS V KANADI...

Pokličite Philips na številko:
(800) 479-6696

V skladišču podjetja Philips Canada ali na pooblaščenem servisnem centru vam bodo tri leta na voljo brezplačni rezervni deli in brezplačno delo.

(V Kanadi ta garancija nadomešča vse ostale garancije. Druge garancije niso pogodbene ali predpisane, vključno s predpisanimi garancijami o trgovski kakovosti in ustreznosti določenemu namenu. Philips pod nobenimi pogoji ne odgovarja za neposredno, posredno, posebno, naključno ali posledično škodo zaradi kakršnegakoli razloga, četudi je bil predhodno obveščen o tej možnosti.)

NE POZABITE...Zabeležite številko modela in serijske številke izdelka.

ŠT. MODELA _____

SERIJSKA ŠT. _____

Ta garancija vam zagotavlja določene pravne pravice. Lahko vam pripadajo tudi druge pravice, značilne za določeno zvezno državo/provinco.

Preden se obrnete na Philips, zavoljo hitrega reševanja težav pripravite naslednje podatke.

- Preden se obrnete na Philips, zavoljo hitrega reševanja težav pripravite naslednje podatke.
 - Philipsovo številko tipa
 - Philipsovo serijsko številko
 - Procesor za okolje osebnega računalnika:
 - Procesor za okolje osebnega računalnika:
 - CPU in ime grafične kartice ter različica gonilnikov
 - Operacijski sistem
 - Druge nameščene kartice
- Postopek bo opravljen še hitreje, če pripravite naslednje podatke:
- Postopek bo opravljen še hitreje, če pripravite naslednje podatke: datuma nakupa, imena prodajalca, modela in serijske številke izdelka.
 - datuma nakupa, imena prodajalca, modela in serijske številke izdelka.

Polni naslov, na katerega je potrebno dostaviti nadomestni model.

Philipsovi uradi za pomoč se nahajajo po vsem svetu. Znotraj ZDA lahko navežete stike z zastopništvom, od ponedeljka do petka od 8h zjutraj do 21h zvečer, po vzhodnem času (VČ) in ob sobotah od 10h dopoldan do 17h popoldan (VČ) in sicer preko ene od poznanih telefonskih številk.

Če želite več informacij o tem in o izdelkih Philips, obiščite našo spletno stran:

Spletna stran: <http://www.philips.com>

Vaše mednarodno jamstvo

Spoštovana stranka,

Hvala, ker ste se odločili za nakup tega izdelka Philips, ki je izdelan po najvišjih kakovostnih standardih.

V primeru, da bi bilo s tem izdelkom kaj narobe, vam Philips zagotavlja brezplačno popravilo in nadomestne dele ne glede na državo popravila v roku 12 mesecev od datuma nakupa. To mednarodno Philipsovo jamstvo dopolnjuje obstoječe mednarodne jamstvene obveznosti do vas s strani trgovcev in Philipsa v državi nakupa in ne vpliva na zakonske pravice potrošnikov.

To Philipsovo jamstvo velja pod pogojem, da z izdelkom ravnate njegovi namembnosti primerno, v skladu z uporabniškimi navodili in ob predložitvi originalnega računa ali potrdila o plačilu, na katerem so navedeni datum nakupa, ime trgovca in modela ter produkcijska številka izdelka.

Philipsovo jamstvo ne velja:

- če so bili dokumenti kakorkoli spremenjeni ali so nečitljivi;
- če je bila številka modela ali produkcija številka izdelka spremenjena, zbrisana, odstranjena ali je nečitljiva;
- če so izdelek popravljali ali spreminjali nepooblaščen servisi ali osebe;
- če je bila škoda povzročena zaradi nesreče, vključno in ne izključno zaradi strele, vode ali požara, napačne uporabe ali malomarnosti.

Pod tem jamstvom izdelek ni okvarjen v primeru, da so spremembe nujno potrebne za ustreznost izdelka z lokalnimi ali državnimi tehničnimi standardi, veljavnimi v državah, za katere izdelek ni bilo prvotno namenjen in/ali izdelan. Vedno preverite, ali je izdelek v določeni deželi dovoljeno uporabljati.

Če izdelek Philips ne deluje pravilno ali je okvarjen, se obrnite na Philipsovega trgovca. Če je servis potreben, ko ste v drugi državi, vam Philipsov urad za pomoč uporabnikom v tej državi (telefonsko in faks številko najdete v ustreznem delu te brošure) posreduje naslov trgovca.

Da bi se izognili nepotrebnim zapletom, vam svetujemo, da natančno preberete navodila za uporabo, preden se obrnete na trgovca. V primeru vprašanj, na katera trgovec ne more odgovoriti, se obrnite na Philipsove centre za pomoč uporabnikom ali obiščite: Spletna stran: <http://www.philips.com>

7. Odpravljanje težav in pogosta vprašanja

7.1 Odpravljanje težav

Ta stran obravnava težave, ki jih lahko popravi uporabnik. Če težava ostane tudi po rešitvah, omenjenih tukaj, kontaktirajte predstavnika Philips podpore za kupce.

1 Splošne težave

Ni slike (indikator LED za napajanje ne sveti)

- Prepričajte se, da je napajalni kabel priključen v vtičnico in v zadnji del monitorja.
- Najprej zagotovite, da je gumb za vklop/izklop na sprednji strani monitorja v položaju OFF (IZKLOP), nakar ga pritisnite v položaj ON (VKLOP).

Ni slike (indikator LED za napajanje je bel in utripa)

- Prepričajte se, da je računalnik vklopljen.
- Prepričajte se, da je signalni kabel pravilno priključen na vaš računalnik.
- prepričajte se, da kabel monitorja nima ukrivljenih nožic na priključku. Če je temu tako, popravite ali zamenjajte kabel.
- Morda je aktivirana funkcija varčevanja z energijo

Na zaslonu je izpisano



- Prepričajte se, da je kabel monitorja pravilno priključen na vaš računalnik. (Glejte tudi hitri namestitveni vodič.)
- Preverite, ali ima kabel monitorja ukrivljene nožice.
- Prepričajte se, da je računalnik vklopljen.

Gumb AUTO (SAMODEJNO) ne deluje

- Funkcija samodejnih nastavitev deluje le v načinu VGA-Analogno. Če rezultat ni zadovoljiv, lahko prilagoditve opravite ročno prek zaslonskega menija.

ⓘ Opomba

Funkcija Auto ni na voljo v digitalnem DVI načinu, saj ni potrebna.

Vidni znaki dima ali isker

- Ne izvajajte nobenih korakov odpravljanja težav
- Zaradi varnosti monitor takoj izklopite iz električne vtičnice.
- Takoj kontaktirajte servisno službo Philips.

2 Težave s sliko

Slika ni poravnana

- Prilagodite položaj slike z funkcijo "Auto (Samodejno)" v Main Controls (Glavni ukazi) zaslonskega menija.
- Prilagodite položaj slike s pomočjo nastavitev Phase/Clock (Faza/takt) v nastavitvah OSD menija. Na voljo je le v načinu VGA.

Slika na zaslonu vibrira

- Preverite, ali je signalni kabel dobro priključen na grafično kartico oz. PC.

Pojavlja se vertikalno migotanje



- Prilagodite slike z funkcijo "Auto (Samodejno)" v Main Controls (Glavni ukazi) zaslonskega menija.
- Odstranite vertikalne črte s pomočjo nastavitev Phase/Clock (Faza/takt) v nastavitvah OSD menija. Na voljo je le v načinu VGA.

Pojavlja se vertikalno migotanje



- Prilagodite slike z funkcijo "Auto (Samodejno)" v Main Controls (Glavni ukazi) zaslonkega menija.
- Odstranite vertikalne črte s pomočjo nastavitve Phase/Clock (Faza/takt) v nastavitvah OSD menija. Na voljo je le v načinu VGA.

slika izgleda zamegljena, nerazločna ali pretemna

- V zaslonkem prikazu (OSD) prilagodite kontrast in svetlost.

Po izklopu monitorja na zaslonu ostane "ostala", "zapečena" ali "meglina" slika

- Neprekinjen in dolgotrajen prikaz negibnih slik lahko povzroči, da se slika "zapeče" na zaslon, čemur pravimo tudi "ostala" ali "meglina" slika. V tehnologiji ploskve zaslona so pogosti pojavi „lepljenja slike“, „zakasnitve slike“ in „puščanja sledi“. V tehnologiji ploskve zaslona so pogosti pojavi „lepljenja slike“, „zakasnitve slike“ in „puščanja sledi“. V večini primerov "zapečena", "ostala" ali "meglina" slika izgine postopoma, nekaj časa po izključitvi monitorja.
- Ko monitor pustite brez pozornosti, vedno aktivirajte premikajoči se ohranjevalnik zaslona.
- Če boste preko vašega zaslona prikazovali nespremenljivo statično vsebino, občasno aktivirajte aplikacijo za osveževanje zaslona.
- Določeni simptomi "zapeke", "kasnejših slik" ali "prikazovanja duhov" ne bodo izginili in jih ni možno popraviti. Zgoraj omenjena škoda ni pokrita z garancijo.

Slika izgleda popačena. Besedilo je nerazločno ali zamegljeno

- Nastavite ločljivost zaslona na PC-ju na enako, kot je priporočena privzeta ločljivost zaslona.

Na zaslonu se pojavljajo zelene, rdeče, modre, temne in bele pike

- Preostale pike so običajna lastnost tekočih kristalov, kise uporabljajo v današnji tehnologiji; Za več podrobnosti prosimo glejte politiko slikovnih pik.

Lučka, ki sveti, ko je monitor vklopljen, je premočna in moti

- Indikatorsko lučko za vklopljenost monitorja lahko nastavite s pomočjo nastavitve Power LED (LED napajanja) v meniju OSD.

3 Zvočna težava

Ni zvoka

- Preverite, ali je avdio kabel pravilno priključen na računalnik in monitor.
- Prepričajte se, da zvok ni utišan. Pritisnite gumb "Menu (Meni)" zaslonkega prikaza in izberite "Audio (Zvok)" in nato "Mute (Nemo)". Nastavite ga na položaj "Off (Izklopljeno)".
- Pritisnite "Volume (Glasnost)" v glavnih ukazih zaslonkega menija za nastavev glasnosti.

4 Težava z USB

Zunanje naprave USB ne delujejo

- Preverite ali je kabel USB naprave pravilno priključen na monitor
- Izklopite in ponovno vklopite monitor. Morda boste morali namestiti ali ponovno namestiti gonilnike USB v računalniku in se prepričati, da je zvezdišče USB aktivno.
- Ponovno priključite naprave USB

Lučko, ki sveti, ko je monitor vklopljen, lahko nastavite s pomočjo nastavitve Power LED (LED napajanja) v meniju OSD.

7.2 Pogosta vprašanja za SmartControl Premium

V1. Zamenjal sem monitor z drugim, SmartControl Premium pa je postal neuporaben, kaj lahko storim?

Odg.: Zaženite ponovno vaš računalnik in poglejte, če SmartControl Premium lahko deluje. V nasprotnem primeru bo potrebno odstraniti in ponovno namestiti SmartControl Premium za zagotavljanje namestitve ustreznega gonilnika.

V2. Funkcije Smart Control Premium so prej dobro delovale, vendar ne delujejo več. Kaj naj naredim?

Odg.: Če boste brez uspeha izvedli vse naslednje operacije, bo potrebno ponovno namestiti gonilnik.

- Zamenjajte grafično kartico z drugo
- Posodobite gonilnik za grafično kartico
- Dejavnosti OS, kot sta servisni paket ali popravek
- Zaženite Windows Update in posodobite gonilnik za monitor in/ali grafično kartico
- Windows je bil zagnan medtem, ko je bil izključen monitor ali kabel monitorja.

Da odkrijete težavo, prosimo z desnim miškinim gumbom kliknite na My Computer (Moj računalnik), nato pa na Properties (Lastnosti) -> Hardware (Strojna oprema) -> Device Manager (Upravitelj naprav). Če pod "Monitor" vidite "Plug and Play Monitor", potem je gonilnik potrebno ponovno namestiti. Preprosto odstranite SmartControl Premium in ga ponovno namestite.

V3. Ko namestite SmartControl Premium in ko kliknete na zavihek SmartControl Premium, se po daljšem času ne prikaže nič ali pa se pojavi sporočilo o napaki. Kaj se je zgodilo?

Odg.: Lahko, da vaša grafična kartica ni združljiva s SmartControl. Če je vaša grafična kartica ena od zgoraj naštetih, poskušajte namestiti njen najnovejši gonilnik, ki ga lahko dobite na spletni strani ustreznega proizvajalca. Namestite gonilnik. Odstranite SmartControl Premium in ga ponovno namestite. Če še vedno ne deluje, to pomeni da vaša grafična kartica ni podprta. Obiščite spletno stran Philips in preverite, ali je na voljo posodobljen gonilnik SmartControl Premium.

V4. Ko kliknem na Product Information (Informacije o izdelku), se prikaže le del informacij, kaj je narobe?

Odg.: Lahko da različica gonilnika vaše grafične kartice ni najnovejša in ne podpira DDC/CI vmesnika popolnoma. Prosimo, poskušajte namestiti najnovejšo različico gonilnika grafične kartice, ki jo lahko dobite na spletni strani ustreznega proizvajalca. Namestite gonilnik. Odstranite SmartControl Premium in ga ponovno namestite.



V5. Pozabil sem PIN kodo za funkcijo odvracanja tatvine. Kaj naj storim?

Odg.: Servisna služba Philips ima pravico, da vas prosi za osebno identifikacijo in potrditev, da ugotovi lastništvo monitorja.

Pomnite, da ste to funkcija zaščitite proti kraji prejeli kot praktično brezplačno možnost. Upravljanje s številkami PIN je odgovornost posameznega uporabnika oziroma organizacije, ki številko PIN nastavi.

V primeru pozabe številke PIN lahko storitveni center Philips številko po preverjanju lastništva ponastavi za standardno plačilo. Pomnite, da takšnih dejavnosti ne pokriva standardna garancija.

V6. Na monitorju z možnostjo SmartImage, se sRGB shema funkcije za barvno temperaturo glede SmartControl Premium ne odziva. Zakaj?

Odg.: Ko je možnost SmartImage omogočena, se možnost sRGB sheme samodejno onemogoči. Če želite uporabljati sRGB, morate onemogočiti možnost SmartImage, tako da pritisnete na gumb , ki je na sprednji strani okvirja monitorja.

7.3 Splošni FAQ

V1: Ko namestim monitor, kaj naj naredim, če se na zaslonu izpiše 'Cannot display this video mode (Tega video načina ni mogoče prikazati)'?

Odg.: Priporočena ločljivost za Philips 23": 1920x1080 @60Hz.

- Izključite vse kable in priključite PC na monitor, ki ste ge uporabljali prej.
- V Windows meniju Start izberite Settings (Nastavitve)/Control Panel (Nadzorna plošča). V oknu Nadzorne plošče izberite ikono Display (Zaslon). V Nadzorni plošči zaslona izberite zavihek 'Settings (Nastavitve)'. V tem zavihku premaknite drsnik v okencu 'Desktop area (Ločljivost)' na 1920x1080 slikovnih pik (23").
- Odprite 'Advanced Properties (Dodatne lastnosti)' in nastavite Refresh Rate (Frekvenca osveževanja) na 60Hz, nato kliknite OK (V redu).
- Ponovno zaženite računalnik in ponovite 2. in 3. korak za potrditev nastavitve vašega PC-ja na 1920x1080 @60Hz (23").
- Zaustavite računalnik, izključite vaš stari monitor in ponovno priključite monitor Philips.
- Vključite monitor in nato še vaš PC.

V2: Kakšna je priporočena hitrost osveževanja za monitor?

Odg.: Priporočena hitrost osveževanja zaslona monitorja je 60 Hz, v primeru motenj na zaslonu pa jo lahko nastavite na 75 Hz, da vidite, če to odpravi motnje.

V3: Kaj so datoteke .inf in .icm na CD-ROMu? Kako namestim gonilnike (.inf in .icm)?

Odg.: To so datoteke z gonilniki za vaš monitor. Za namestitev gonilnikov sledite navodilom v uporabniškem priročniku. Ko prvič nameščate monitor, vas bo računalnik morda vprašal za gonilnike monitorja (datoteke .inf in .icm) ali za disk z gonilniki. Sledite navodilom za vstavitvev CD-ROMa, ki je priložen temu kompletu. Gonilniki monitorja (datoteke .inf in .icm) se bodo namestili samodejno.

V4: Kako nastavim ločljivost?

Odg.: Vaša grafična kartica/gonilniki in monitor skupaj določijo razpoložljive ločljivosti. Želena ločljivost lahko nastavite v Control Panel (Nadzorna plošča) v OS Windows®, in sicer z možnostjo "Display properties (Lastnosti zaslona)".

V5: Kaj če se pri prilagajanju nastavitvev monitorja 'izgubim' prek zaslonskega menija?

Odg.: Enostavno pritisnite gumb OK (V redu), nato pa izberite 'Reset (Ponastavitev)' za priklic privzetih tovarniških nastavitvev.

V6: Ali je zaslon monitorja odporen na praske?

Odg.: Na splošno priporočamo, da površine zaslona ne izpostavljate pretiranim šokom in jo varujete pred ostrimi in skrhanimi predmeti. Pri rokovanju z monitorjem pazite, da ne izvajate pritiska neposredno na površino zaslona. To lahko vpliva tudi na vašo garancijo.

V7: Kako naj očistim površino monitorja?

Odg.: Za običajno čiščenje uporabljajte čisto in mehko krpo. Za intenzivno čiščenje uporabljajte izopropil alkohol. Ne uporabljajte ostalih raztopil, kot so etanol, aceton, heksan, itd.

V8: Ali lahko spreminjam barvne nastavitve monitorja?

Odg.: Da, barvne nastavitve lahko spreminjate s pomočjo zaslonskega prikaza (OSD) po naslednjih postopkih:

- Pritisnite "OK (V redu)" za prikaz zaslonskega menija (meni OSD – On Screen Display)
- Pritisnite "Down Arrow (Puščico navzdol)" in izberite možnost "Color (Barva)". Nato pritisnite "OK (V redu)" za vnos nastavitve barve – obstajajo tri nastavitve, kot sledi v nadaljevanju.

1. Color Temperature (Barvna temperatura); na voljo je šest nastavitvev, in sicer 5000K, 6500K, 7500K, 8200K, 9300K in 11500K. Če so nastavitve bližje 5000K, zaslon izgleda 'toplejši', z rdeče-belo barvno lestvico, medtem ko temperatura 11500K odseva 'hladen, modro-bel ton'.
2. sRGB; to je standardna nastavitvev za zagotavljanje pravilne izmenjave barv med različnimi napravami (npr. digitalnimi fotoaparati, monitorji, tiskalniki, optičnimi bralniki, itd.).
3. User Define (Uporabniško); uporabnik lahko sam nastavi barvne nastavitve s prilagajanjem rdeče, zelene in modre barve.

☹ Svarilo

Meritev barve svetlobe, ki jo odseva predmet, ko ga segrevamo. Ta meritev je izražena z absolutno lestvico (Kelvin). Nižje temperature Kelvina, kot npr. 2004 K, so rdeče barve; višje temperature, kot na primer 9300 K, so modre barve. Nevtralna temperatura je bela s 6504 K.

V9: Ali je monitor Philips mogoče pritrditi na steno?

Odg.: Da. Monitorji Philips na izbiro ponujajo to možnost. Standardne VESA namestitvene odprtine na zadnji strani uporabniku omogočajo namestitve Philips monitorja na večino stenskih nosilcev in dodatkov, skladnih s standardi VESA. Priporočamo, da za več informacij kontaktirate trgovskega predstavnika podjetja Philips.

V10: Ali lahko svoj monitor priključim na kateri koli osebni računalnik, delovno postajo ali računalnik Mac?

Odg.: Da. Vsi monitorji Philips so popolnoma združljivi s standardnimi osebni računalniki, računalniki, Mac in delovnimi postajami. Za priklop monitorja na sistem Mac boste morda potrebovali adapter za kabel. Za več informacij se prosimo obrnite na trgovskega predstavnika podjetja Philips.

V11: Ali monitorji Philips podpirajo standard „Plug-and-Play“?

Odg.: Da, monitorji podpirajo 'Plug-and-Play' v Windows 7, Vista, XP, NT, Mac OSX ter Linux.

V12: Kakšna vrsta širokokotne tehnologije je na voljo?

Odg.: Trenutno zasloni vrste IPS zagotavljajo najboljše razmerje kontrasta v primerjavi s tehnologijama MVA ali PVA. Zasloni TN so se s časom izboljšali, vendar zasloni IPS še vedno zagotavljajo boljše rezultate kot zasloni TN.

V13: Kaj pomenijo pojavi „lepljenja slike“, „zakasnitve slike“ in „puščanja sledi“ na zaslonu monitorja?

Odg.: Po izklopu monitorja na zaslonu ostane "ostala", "zapečena" ali "meglina" slika. V tehnologiji ploskve zaslona so pogosti pojavi „lepljenja slike“, „zakasnitve slike“ in „puščanja sledi“. V večini primerov "zapečena", "ostala" ali "meglina" slika izgine postopoma, nekaj časa po izključitvi monitorja. Ko monitor pustite brez pozornosti, vedno aktivirajte premikajoči se ohranjevalnik zaslona. Če boste preko vašega zaslona prikazovali nespremenljivo statično vsebino, občasno aktivirajte aplikacijo za osveževanje zaslona.

 **Opozorilo**

Hudi primeri "zapečene", "ostale" ali "meglene" slike ne bodo izginili in jih ni mogoče popraviti. Zgoraj omenjena škoda ni pokrita z garancijo.

V14: Zakaj moj zaslon ne prikazuje besedila jasno in ostro ampak robato?

Odg.: Vaš monitor najbolje deluje pri privzeti ločljivosti 1920x1080@60Hz. Za najboljši prikaz prosimo uporabljajte to ločljivost.



2010 © Koninklijke Philips Electronics N.V. Vse pravice pridržane.

Philips in emblem ščita Philips sta zaščiteni blagovni znamki družbe Koninklijke Philips Electronics N.V. in sta uporabljeni z dovoljenjem družbe Koninklijke Philips Electronics N.V.

Specifikacije so predmet sprememb brez predhodnega opozorila.

Različica: 235P2/235PL2 v1.0