

191TE2L

221TE2L



(Ref model: 191TE2L)

www.philips.com/welcome

SR	Obaveštenja i važne informacije	2
	Korisni ko uputstvo	6
	Rešavanje problema	26

PHILIPS



Country	Code	Telephone number	Tariff
Austria	+43	0810 000206	€ 0.07
Belgium	+32	078 250851	€ 0.06
Denmark	+45	3525 8761	Local call tariff
Finland	+358	09 2290 1908	Local call tariff
France	+33	082161 1658	€ 0.09
Germany	+49	01803 386 853	€ 0.09
Greece	+30	00800 3122 1223	Free of charge
Ireland	+353	01 601 1161	Local call tariff
Italy	+39	840 320 041	€ 0.08
Luxembourg	+352	26 84 30 00	Local call tariff
The Netherlands	+31	0900 0400 063	€ 0.10
Norway	+47	2270 8250	Local call tariff
Poland	+48	0223491505	Local call tariff
Portugal	+351	2 1359 1440	Local call tariff
Spain	+34	902 888 785	€ 0.10
Sweden	+46	08 632 0016	Local call tariff
Switzerland	+41	02 2310 2116	Local call tariff
United Kingdom	+44	0207 949 0069	Local call tariff

Register your product and get support at
www.philips.com/welcome

This information is correct at the time of press. For updated information, see www.philips.com/support.

Sadržaj

1 Napomena	2	8 Konfiguracija	19
2 Važno	4	Režim širokog ekrana	19
Najnoviji priručnik za korisnike on-lajn	5	HDMI kapac.	19
3 Ponašanje i povežite Vaše uređaje	6	Jezik menija	20
Zadnji konektor	6	Automatsko isključenje	20
Boji priključak	8	Demo	21
4 Kontrolni tasteri	9	Napredno	21
Kontrole prednjeg tastera na dodir	9	Resetuj podešenja	22
Daljinski upravljač	10	9 Ažuriranje softvera	22
5 Započnite upotrebu	11	10 Politika piksela	23
Uključite ili isključite svoj monitor ili		11 Rešavanje problema	26
ga stavite u stanje pripravnosti	11	Opšti problemi sa monitorima	26
Menjanje kanala	12	Problemi sa TV kanalima	26
Gledanje sadržaja sa povezanih uređaja	12	Problemi sa slikom	26
Podesite ton monitora	13	Problemi sa zvukom	27
Koristite teletext	13	Problemi sa povezivanjem pomoću	
6 Informacije o proizvodu	14	HDMI priključak	27
Podržane rezolucije ekrana	14	Problemi sa priključivanjem računara	27
Podešiva /Prijem/Prenos	14	Drugo	27
Daljinski upravljač	14	Obratite nam se	28
Energija	14		
Podržani nosači monitora	14		
7 Instalacija TV-a/kanala	15		
Korišćenje TV signala kao ulaznog izvora	15		
Automatsko programiranje	15		
Ručno programiranje	16		
Uređivanje programa	16		
Roditeljska kontrola	17		
Prioritetni Audio	17		
Prioritetni podnaslov	18		
Zajednički interfejs	18		

1 Napomena

2010 © Koninklijke Philips Electronics N.V. Sva prava zadržana.

Philips i Philips Shield Emblem su registrovane trgovačke marke Koninklijke Philips Electronics N.V. i koriste se pod licencom Koninklijke Philips Electronics N.V.

Specifikacije se mogu promeniti bez prethodnog obaveštenja.

Garancija

- Rizik od povrede, oštećenje monitora ili poništenje garancije! Nikada ne pokušavajte da popravite monitor sami.
- Koristite monitor i dodatke isključivo u svrhe za koje ih je proizvođač namenio.
- Garanciju će poništiti svaka radnja koja je u ovom priručniku izričito zabranjena, odnosno svaka modifikacija ili procedura pri montiranju koja nije preporučena ili dozvoljena u ovom priručniku.
- Garancija važi od datuma kupovine monitora. U roku od dve godine od tada, Vaš monitor će biti zamenjen barem ekvivalentnim monitorom u slučaju kvarova koje pokriva garancija.

Karakteristike piksela

Ovaj monitor ima veliki broj piksela u boji. Iako efektivnih piksela ima 99,999% ili više, na ekranu se stalno mogu pojavljivati crne ili sjajne tačke (crvene, zelene ili plave). U pitanju je konstrukciono svojstvo ekrana (u okviru prihvatljivih industrijskih standarda), a ne greška u radu proizvoda. Molimo pogledajte odeljak Politika o pikselima u ovom uputstvu za detalje.

Osiguravanje za struju (samo za Veliku Britaniju)

Ovaj monitor je opremljen odobrenom, izlivenom utičnicom. Ukoliko je potrebno da se promeni osiguranje za struju, morate ga zameniti osiguranjem koji je iste vrednosti kao što je naznačeno na priključku (na primer 10A).

- 1** Uklonite poklopac osiguranja i osiguranje.
- 2** Osiguranje za zamenu mora biti usaglašen sa BS 1362 i imati znak za odobrenje ASTA. Ako je osiguranje izgubljen, obratite se vašem prodavcu da potvrdite tačan tip.
- 3** Ponovo postavite poklopac na osiguranje. Za održavanje usaglašenosti sa direktivom EMC, utičnik za struju na ovom proizvodu se ne sme uklanjati sa električnog kabla.

2 Važno

Pročitajte i razumite sve instrukcije pre nego što po nete da koristite svoj monitor. Ukoliko dođe do oštećenja usled lošeg pravljenja instrukcija, garancija neće važiti.

Bezbednost

- Rizik od električnog udara ili požara!
 - Nikad ne izlažite monitor kiši ili vodi. Nikada ne stavljajte monitor u blizini vode, poput vaza, blizu monitora. Ukoliko se tečnost prospe na ili u monitor, odmah isključite monitor iz električnog utičnice. Kontaktirajte Philips podršku za kupce, kako bi proverili monitor pre ponovne upotrebe.
 - Nikada ne stavljajte monitor, daljinski upravljač ili baterije blizu otvorenog plamena ili drugih uređaja za zagrevanje, uključujući i direktnu sunčevu svetlost. Da biste sprečili širenje požara, držite uvek sve vrste plamena dalje od monitora, daljinskog upravljača i baterija.



- Nikada ne ubacujte objekte u proreze za ventilaciju ili druge otvore na monitoru.
- Kada je monitor okrenut na jednu stranu, obratite pažnju da kablovi za napajanje nisu zategnuti. Zatezanje kablova može da oslabi povezanost i izazove varničenje.
- Rizik od kratkog spoja ili požara!
 - Nikada nemojte izlagati daljinski upravljač ili baterije kiši, vodi ili preteranoj toploti.
 - Izbegavajte delovanje sile na kablove napajanja. Labavi kablovi napajanja mogu izazvati varničenje ili požar.
- Rizik od povrede ili oštećenja monitora!
 - Potrebno je dvoje ljudi da podignu i prenesu monitor koji ima preko 25 kg.

- Kada montirate postolje za monitor, koristite samo priloženo postolje. Dobro pri vrstite postolje za monitor. Postavite monitor na ravnu površinu koja može da izdrži zajedničku težinu monitora i postolja.
- Kada monitor montirate na zid, koristite samo zidno montiranje koje može da izdrži težinu monitora. Osigurajte zidno montiranje na zidu koji može da izdrži zajedničku težinu monitora i zidnog montiranja. Koninklijke Philips Electronics N.V. ne snosi nikakvu odgovornost za neodgovarajuće zidno montiranje koje može da dovede do nesreće, povrede ili oštećenja.
- Rizik od povrede dece! Pratite ove mere predostrožnosti da biste sprečili monitor da padne i povredi decu:
 - Nikad ne stavljajte monitor na površinu pokrivenu krpom ili drugim materijalom koji može da se izvuče.
 - Osigurajte da nijedan deo monitora ne visi preko ivice površine.
 - Nikad ne stavljajte monitor na visok nameštaj (kao što su police za knjige) bez da uvrstite i nameštaj i monitor za zid ili odgovarajuću podršku.
 - Edukujte decu o opasnostima od penjanja na nameštaj da bi dohvatili monitor.
- Rizik od pregrevanja! Nikad ne instalirajte monitor u uzanom prostoru. Uvek ostavite prostor od najmanje 4 inča oko monitora za ventilaciju. Osigurajte da zavese ili drugi objekti nikad ne pokriju proreze za ventilaciju na monitoru.
- Rizik od oštećenja monitora! Pre nego što povežete monitor sa električnom utičnicom, osigurajte da napon odgovara vrednosti odštampanoj na poleđini monitora. Nikada ne povezujte monitor sa električnom utičnicom ukoliko je napon različit.
- Rizik od povrede, požara ili oštećenja kabla za napajanje! Nikada ne stavljajte monitor ili bilo koje druge objekte na kabl za napajanje.

- Da biste lako izvukli kabl za napajanje monitora iz elektri ne uti nice, osigurajte da uvek imate pun pristup kablju za napajanje.
- Kada izvučete kabl za napajanje, uvek vucite za utikač, nikada za kabl.
- Isključite monitor iz elektri ne uti nice i antene pre oluja sa grmljavinom. Za vreme oluja sa grmljavinom, nikada ne dirajte nijedan deo monitora, kablja za napajanje ili kablja za antenu.
- Rizik od oštećenja sluha! Izbegavajte da slušate zvuk na bučnicama ili slušalicama isuviše glasno ili na duže periode.
- Ako se monitor transportuje na temperaturama ispod 5°C, otpakujte monitor i sačekajte da se temperatura monitora poklopi sa temperaturom sobe pre nego što povežete monitor za elektri nu uti nicu.

Zaštita ekrana

- Izbegavajte nepokretne slike što je više moguće. Nepokretne slike su slike koje se na ekranu zadržavaju tokom dužeg vremena. U primere spadaju: meniji na ekranu, crne pruge i prikaz tačnog vremena. Ako morate da koristite nepokretne slike, smanjite kontrast i svetlinu ekrana da biste izbegli njegovo oštećenje.
- Isključite monitor pre spavanja.
- Očistite monitor i okvir mekom, natopljenom krpom. Nikada ne koristite supstance kao što su alkohol, hemikalije ili kućna sredstva za čišćenje na monitoru.
- Rizik od oštećenja ekrana monitora! Nikada ne dirajte, gurajte, trljajte i ne udarajte ekran bilo kojim objektom.
- Da biste izbegli deformacije ili blekove boja, izbrisite kapljice vode što je pre moguće.

Recikliranje



Vaš monitor je proizveden od visokokvalitetnih materijala i komponenti koji se mogu reciklirati i ponovo koristiti.

Da biste saznali više o našem programu reciklaže, posetite web lokaciju www.philips.com/about/sustainability/recycling. Simbol precrtanog kontejnera za otpatke na proizvodu znači da se na taj proizvod odnosi Evropska direktiva 2002/96/EC:



Nikada nemojte odlagati ovaj proizvod sa otpadom iz domaćinstva. Molimo vas da se informišete o lokalnoj regulativi u vezi sa zasebnim prikupljanjem otpadnih električnih i elektronskih proizvoda. Pravilno odlaganje starog proizvoda doprinosi sprečavanju potencijalno negativnih posledica po životnu sredinu ili zdravlje ljudi. Proizvod sadrži baterije obuhvaćene Evropskom direktivom 2006/66/EC, koje ne mogu biti odlagane sa uobičajenim otpadom iz domaćinstva. Molimo vas da se informišete o lokalnoj regulativi u vezi sa zasebnim prikupljanjem otpadnih baterija. Pravilno odlaganje baterija doprinosi sprečavanju potencijalno negativnih posledica po životnu sredinu ili zdravlje ljudi. CD sa korisnim uputstvom.

Najnoviji priručnik za korisnike on-lajna

Sadržaj priručnika za korisnike je promenljiv. Posetite www.philips.com/support za najnovije informacije o priručniku za korisnike.

3 Po nite i povežite Vaše ure aje

estitamo vam na kupljenom proizvodu i dobrodošli u Philips! Da biste na najbolji na in iskoristili podršku koju nudi Philips, registrujte proizvod na adresi www.philips.com/welcome.

Ovaj odeljak sadrži informacije o na inu povezivanja raznih ure aja sa razli itim priklu cima, i predstavlja dopunu primerima navedenim u Vodi u za brzi po etak.

Napomena

- Razli iti tipovi konektora se mogu koristiti za povezivanje ure aja sa vašim monitorom, u zavisnosti od dostupnosti i vaših potreba.

Zadnji konektor

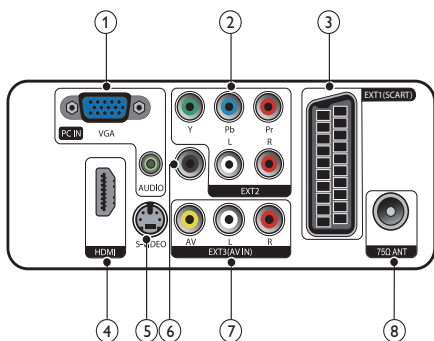

- ① PC IN (VGA i AUDIO IN)
Audio i video ulaz za ra unar.

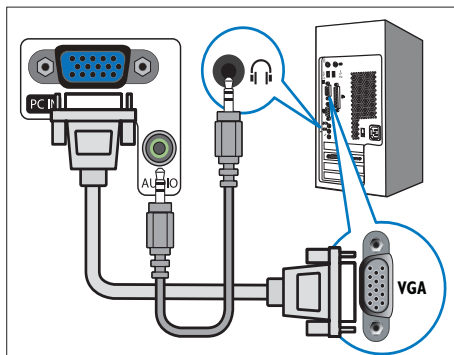

Povezivanje preko VGA kabla zahteva dodatni audio kabl.

- ② EXT2 (Y Pb Pr i AUDIO L/R)
Analogni audio i video ulaz za analogne ili digitalne ure aje kao što su DVD plejeri ili konzole za igru.

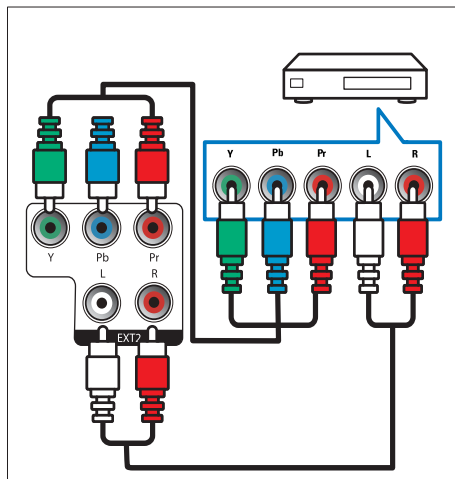

3 EXT1 (SCART)

Analogni audio i video ulaz za analogne ili digitalne uređaje kao što su DVD plejeri ili konzole za igru.

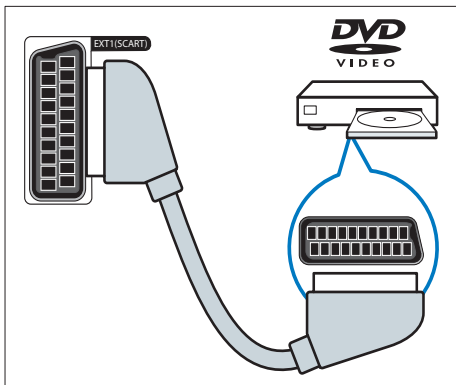

4 HDMI

Digitalni audio i video ulaz za uređaje visoke definicije kao što su Blu-ray plejeri.

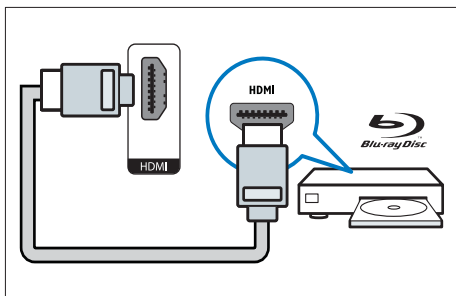

5 S-Video

Ulaz za video iz S-Video uređaja.

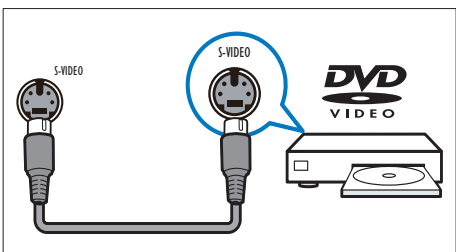

6 SPDIF OUT

Digitalni audio izlaz za kućne bioskope i druge digitalne audio sisteme.

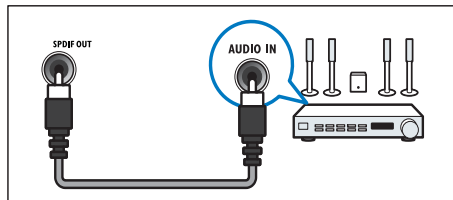

7 EXT3 (ULAZ ZA AV)

Ulaz za audio i video iz AV uređaja.

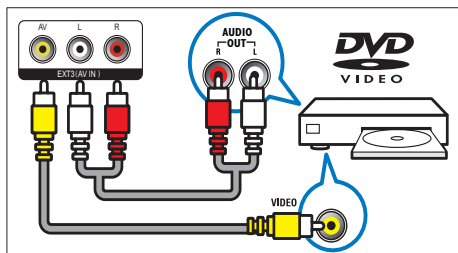

8 TV ANTENNA

Ulaz za antenski, kablovski ili satelitski signal.

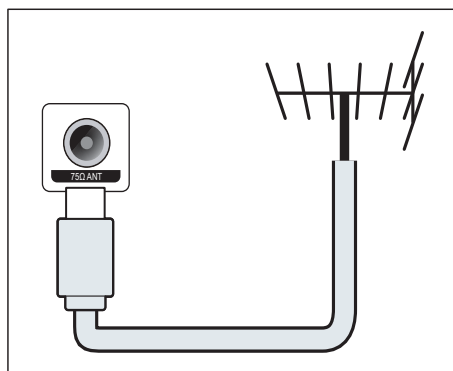

Bo ni priklju ak

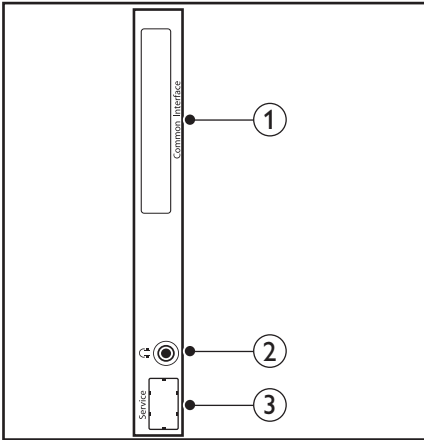

① COMMON INTERFACE

Prorez za modul uslovnog pristupa (CAM).

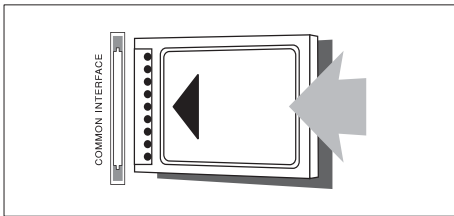

② SLUŠALICE

Izlaz za audio za vaše slušalice.

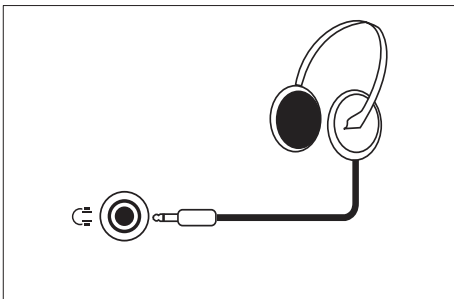

③ SERVISNI PORT

Koristiti samo za servisiranje.

4 Kontrolni tasteri

Kontrole prednjeg tastera na dodir

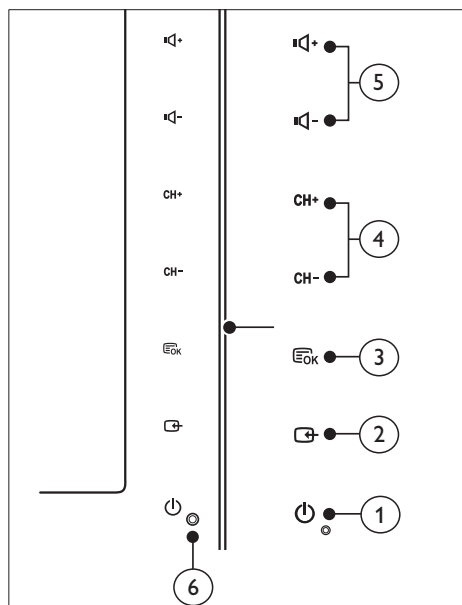

- ① **POWER:** Uključuje i isključuje monitor. Monitor nije potpuno isključeno osim ukoliko nije fizički isključeno.
- ② **SOURCE:**
Izaberite ulazni izvor.
Vratite se na prethodni ekran ili izaberite iz menija sa ekrana.
- ③ **MENU/OK:**
Prikaži meni na ekranu.
Potvrdi izvor.
- ④ **CH +/-:** Prebacuje na sledeći ili prethodni kanal.
- ⑤ **VOL +/-:** Povećava ili smanjuje jačinu zvuka.
- ⑥ **Indikator snage:**
Crveno LED: RC u stanju pripravnosti.
Bela LED: Napajanje uključeno.
Beli LED trepti: PC u stanju pripravnosti.

Daljinski upravlja

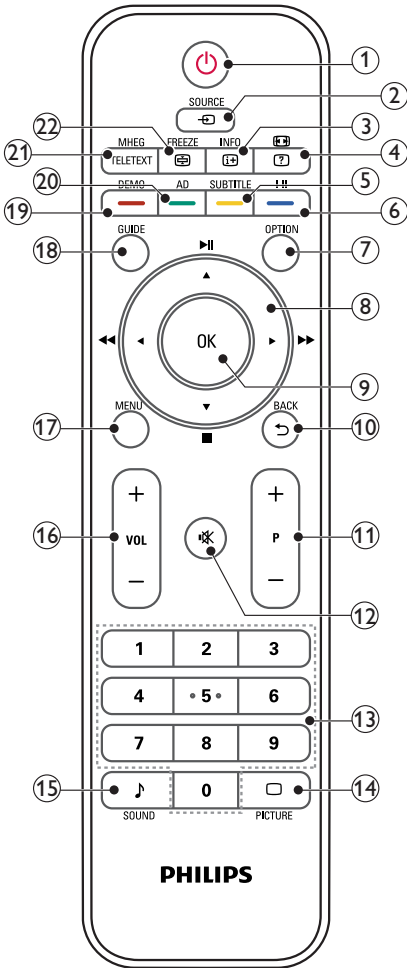

- ① **⏻ (Stanje pripravnosti-Uklju eno)**
- Prebacite monitor na pripravnost ukoliko je monitor uklju en.
 - Uklju ite monitor ukoliko je monitor u pripravnosti.
- ② **SOURCE**
- Bira povezane ure aje.

- ③ **INFO / (Indeks)**
- Prikazuje ili skriva informacije o izabranom kanalu.
 - Pritisnite za prikaz indeks stranice Teleteksta.
- ④ **(Formati slike) / (Otkrij)**
- Brzi tasteri za formate slike.
 - Otkriva skrivene informacije Teleteksta.
- ⑤ **SUBTITLE / — (Žuto dugme)**
- U TV režimu: Pritisnite da uklju ite ili isklju ite titl.
 - U Tekst režimu: Pritisnite da biste otvorili stranicu podnaslova.
 - Izaberite zadatke ili opcije u žutoj boji.
- ⑥ **I-II / — (Plavo dugme)**
- Prebacivanje za izbor mono / stereo / dual I/ dual II iz TV RF ulaza.
 - Izaberite zadatke ili opcije u plavoj boji.
- ⑦ **OPTION**
- Pritisnite za prikaz liste opcija: Lista kanala, lista omiljenih, audio opis (samo UK), jezik titla (samo UK), audio jezik (samo UK) i VGA auto (automatsko podešavanje PC režima).
- ⑧ **(Tasteri za navigaciju)**
- ◀▶▶▶▶ (Nema funkcija)**
- Za kretanje kroz menije.
- ⑨ **OK**
- Potvrda unosa ili izbora i prikaz tabele sa informacijama o kanalu prilikom pra enja TV programa.
- ⑩ **BACK / ↵**
- Vra ti se na prethodni ekran.
 - Vra a na poslednji gledani kanal.
- ⑪ **P +/-**
- Prebacuje na slede i ili prethodni kanal.
- ⑫ **M (Mute)**
- Uklju uje ili isklju uje zvuk.

- 13 **0-9 (Numeri ki tasteri)**
Izbor kanala ili postavke.
- 14 **PICTURE**
Prebacivanje za izbor podešavanja SmartPicture.
- 15 **SOUND**
Prebacivanje za izbor SmartSound režima.
- 16 **VOL +/-**
Povećava ili smanjuje jačinu.
- 17 **MENU**
Pritisnite da otvorite ili zatvorite meni na ekranu.
- 18 **GUIDE**
Uključuje ili isključuje Elektronski vodi kroz programe.
- 19 **DEMO / — (Crveno dugme)**
 - Brzi tasteri za E-Sticker.
 - Izaberite zadatke ili opcije u crvenoj boji.
- 20 **AD (Audio opis) (samo za RF digitalni TV) / — (Zeleno dugme)**
 - Samo UK: Omogućava audio komentar za vizuelno hendikepirane.
 - Izaberite zadatke ili opcije u zelenoj boji.
- 21 **MHEG / TELETEXT**
 - Pritisnite da biste otvorili UK MHEG interaktivni program.
 - Pritisnite da se stranica teleteksta postavi preko TV slike.
 - Pritisnite da otvorite ili zatvorite Teletext.
- 22 **FREEZE / (Zadržati)**
 - Pritisnite da zamrznete TV sliku.
 - Prebacivanje za pomeranja stranica kako bi se sprejilo da dekodir tekst prima podatke.

5 Zapo nite upotrebu

Ovaj odeljak će vam pomoći u vršenju osnovnih operacija na monitoru.

Uključite ili isključite svoj monitor ili ga stavite u stanje pripravnosti

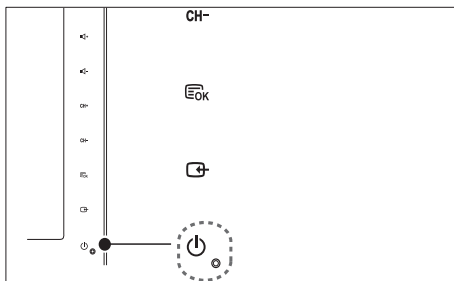

Da ga uključite

- Ukoliko je indikator za pripravnost isključen, dodirnite **POWER** na prednjem delu monitora.
- Ako indikator režima pripravnosti svetli crvenom bojom, pritisnite **(Stanje pripravnosti-Uključeno)** na daljinskom upravljaču.

Za uključivanje u režim pripravnosti

- Pritisnite **(Stanje pripravnosti-Uključeno)** na daljinskom upravljaču.
 - ↳ Indikator režima pripravnosti počinje da svetli crvenom bojom.

Za isključivanje

- Dodirnite **POWER** na prednjem delu monitora.
 - ↳ Indikator režima pripravnosti se isključuje.

Savet

- Iako vaš monitor troši vrlo malo struje kada je u pripravnosti, struja nastavlja da se troši. Kada se ne koristi duže vreme, izvucite kabl za napajanje monitora iz električne utičnice.

Napomena

- Ukoliko ne možete da pronađete daljinski upravljač i želite da pređete na monitor sa vremenskim ekanja, dodirnite **CH +/-** sa strane monitora.

Menjanje kanala

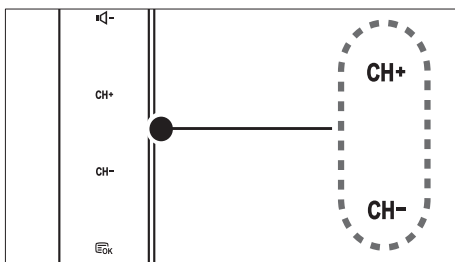
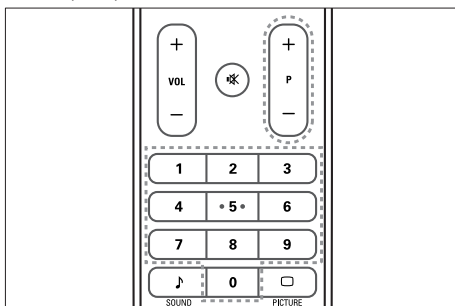

- Pritisnite taster **P +/-** ili unesite broj kanala koristeći tastere sa brojevima na daljinskom upravljaču.
- Dodirnite **CH +/-** senzor na prednjem delu monitora.

Gledanje sadržaja sa povezanih uređaja

Napomena

- Uključite povezani uređaj pre nego što ga odaberete kao izvor na monitoru.

Da biste odabrali sa tastera SOURCE

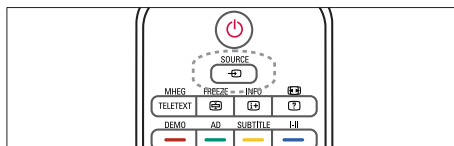

1. Pritisnite taster **SOURCE** da biste prikazali spisak izvora.
↳ Pojaviće se lista izvora.
2. Pritisnite **SOURCE**, ili tastere da izaberete uređaj.
3. Pritisnite **OK** taster da biste potvrdili odabir.

Podesite ton monitora

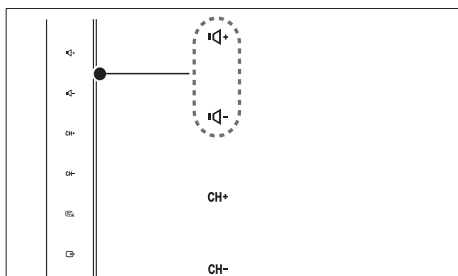
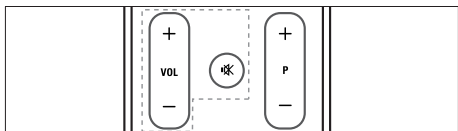

Da smanjite i povećate ton

- Pritisnite **VOL +/-** na daljinskom upravljaču.
- Dodirnite **VOL +/-** senzor na prednjem delu monitora.

Da potpuno utišate ili vratite potpuno utišan zvuk

- Pritisnite **MUTE** za isključivanje zvuka.
- Ponovo pritisnite **MUTE** da uključite zvuk.

Koristite teletext

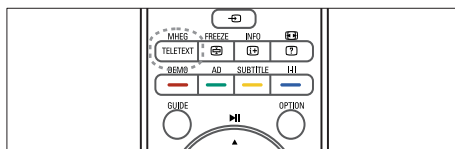

1. Pritisnite **TELETEXT**.
↳ Pojaviće se glavna stranica sa indeksom.
2. Odaberite stranicu na sledeći način:
 - Pritisnite numeričke tastere da unesete broj stranice.
 - Pritisnite **P +/-** taster da vidite prethodnu ili sledeću stranicu.
 - Pritisnite tastere u boji da odaberete u boji kodiranu stavku.
3. Pritisnite **TELETEXT** da izađete iz teleteksta.



Napomena

- Samo za korisnike iz Velike Britanije: Neki digitalni TV kanali nude posebne digitalne SMS usluge (na primer, BBC1).

6 Informacije o proizvodu

Informacije o proizvodu podložne su izmenama bez prethodne napomene. Za detaljnije informacije o proizvodu, posetite www.philips.com/support.

Podržane rezolucije ekrana

Ra unarski formati

- Rezolucija – frekvencija osvežavanja:
 - 640 × 480 - 60Hz
 - 640 × 480 - 72Hz
 - 640 × 480 - 75Hz
 - 800 × 600 - 56Hz
 - 800 × 600 - 60Hz
 - 800 × 600 - 75Hz
 - 1024 × 768 - 60Hz
 - 1024 × 768 - 70Hz
 - 1024 × 768 - 75Hz
 - 1152 × 864 - 75Hz
 - 1280 × 960 - 60Hz
 - 1280 × 1024 - 60Hz
 - 1280 × 1024 - 70Hz
 - 1280 × 1024 - 75Hz
 - 1366 × 768 - 60Hz (najbolje za model 191TE2L)
 - 1440 × 900 - 60Hz
 - 1680 × 1050 - 60Hz
 - 1920 × 1080 - 60Hz (najbolje za model 221TE2L)

Video formati

- Rezolucija – frekvencija osvežavanja:
 - 480i - 60Hz
 - 480p - 60Hz
 - 576i - 50Hz
 - 576p - 50Hz
 - 720p - 50Hz, 60Hz
 - 1080i - 50Hz, 60Hz
 - 1080p - 50Hz, 60Hz

Podešiva /Prijem/Prenos

- Antenski ulaz: 75-omski koaksijalni (IEC75)
- DVB: Zemaljski DVB
- TV sistem: PAL I, B/G, D/K; SECAM B/G, D/K, L/L'
- Video reprodukcija: NTSC, SECAM, PAL
- Opsezi prijemnika: Hyperband, S-kanal, UHF,VHF

Daljinski upravlja

- Tip: 191TE2L, 221TE2L RC
- Baterije: 2 × AAA (tip LR03)

Energija

- Mrežno napajanje: 100-240V, 50Hz/60Hz
- DC isklju enje napajanja: 0,15W (Tip.)
- Napajanje stanja pripravnosti: 0,5W (Tip.)
- Temperatura okruženja: od 5 do 40 stepeni Celzijusa

Podržani nosa i monitora

Da biste monitor postavili na nosa , kupite nosa za monitore kompanije Philips ili nosa kompatibilan sa VESA standardom.

Da biste izbegli ošte ivanje kablova i priklju aka, obezbedite barem 5,5 centimetara slobodnog prostora iza zadnje strane monitora..



Upozorenje

- Pridržavajte se svih uputstava priloženih uz nosa monitora. Kompanija Koninklijke Philips Electronics N.V. ne snosi odgovornost za nezgode, povrede, ili štetu nastalu usled nepravilnog montiranja monitora.

Veli ina ekrana monitora (in i)	VESA standard (mm)	Potrebni montažni zavrtnji
18,5	75 × 75	4 × M4
21,5	75 × 75	4 × M4

7 Instalacija TV-a/ kanala

Ovo poglavlje opisuje postavke za instalaciju kanala.

Koriš enje TV signala kao ulaznog izvora

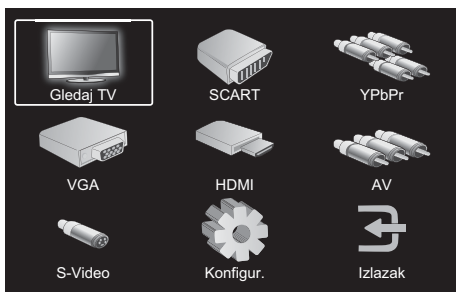

1. Pritisnite **MENU** da biste prikazali glavni meni za podešavanje.
2. Pritisnite taster **←**, **→** ili **↔** da biste izabrali opciju **Gledaj TV**.
3. Pritisnite **OK** da biste potvrdili svoj izbor.

Automatsko programiranje

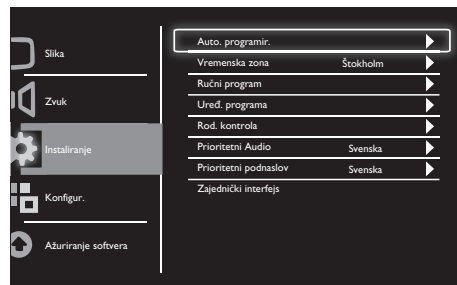

1. Pritisnite **MENU** da biste prikazali glavni meni za podešavanje.
2. Pritisnite taster **←**, **→** ili **↔** da biste izabrali opciju **Konfigur.**, a zatim pritisnite taster **OK** da biste ušli u glavni meni za podešavanje.
3. Pritisnite taster **←** ili **→** da biste izabrali opciju **Instaliranje**, a zatim pritisnite taster ili **OK** da biste ušli.
4. Pritisnite taster **←** ili **→** da biste izabrali opciju **Auto. programir.** a zatim pritisnite taster **←** ili **OK** da biste ušli.
5. Pritisnite taster **←** ili **→** da biste izabrali naziv zemlje u kojoj živite, a zatim pritisnite taster **OK** da biste pokrenuli automatsku pretragu kanala.

Ru no programiranje

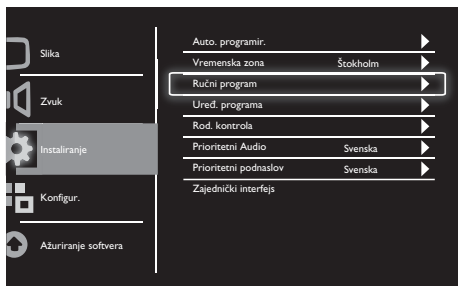

1. Pritisnite **MENU** da biste prikazali glavni meni za podešavanje.
2. Pritisnite taster **↓**, **→**, ili **↘** da biste izabrali opciju **Konfigur.**, a zatim pritisnite **OK** da biste ušli.
3. Pritisnite taster **↓** ili **→** da biste izabrali opciju **Instaliranje**, a zatim pritisnite taster **↘** ili **OK** da biste ušli.
4. Pritisnite taster **↓** ili **→** da biste izabrali opciju **Ru ni program**, a zatim pritisnite taster **↘** ili **OK** da biste ušli.
5. Pritisnite **↘** ili **→** da biste izabrali digitalni ili analogni TV, a zatim pritisnite taster **↘** ili **OK** da biste ušli.
6. Pritisnite taster **↓**, **→**, ili **↘** da biste promenili izbor, a zatim pritisnite taster **↘** ili **OK** da biste potvrdili izbor.
7. Pritisnite **MENU** da biste zatvorili meni podešavanja.

Ure ivanje programa

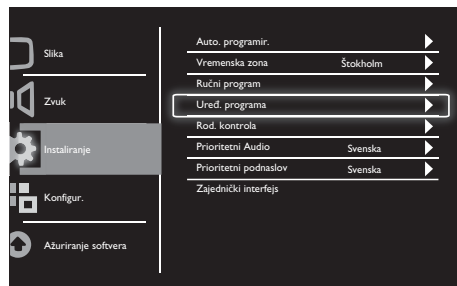

1. Pritisnite **MENU** da biste prikazali glavni meni za podešavanje.
2. Pritisnite taster **↓**, **→**, ili **↘** da biste izabrali opciju **Konfigur.**, a zatim pritisnite **OK** da biste ušli.
3. Pritisnite taster **↓** ili **→** da biste izabrali opciju **Instaliranje**, a zatim pritisnite taster **↘** ili **OK** da biste ušli.
4. Pritisnite taster **↓** ili **→** da biste izabrali opciju **Ure . programa**, a zatim pritisnite taster **↘** ili **OK** da biste ušli.
5. Pritisnite taster **↓** ili **→** da biste izabrali kanal, a zatim pritisnite odgovaraju e dugme u boji na daljinskom upravlja u da biste **izbrisali, preimenovali, premestili** ili **presko** ili kanal.
Opcije **preimenovali** i **premestili** dostupne su samo za analogne TV kanale.
6. Pritisnite **MENU** da biste zatvorili meni podešavanja.

Roditeljska kontrola

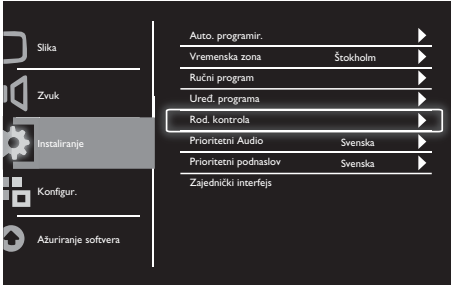

1. Pritisnite **MENU** da biste prikazali glavni meni za podešavanje.
2. Pritisnite taster **[Left]**, **[Right]**, ili **[Up]** da biste izabrali opciju **Konfigur.**, a zatim pritisnite taster **OK** da biste ušli.
3. Pritisnite taster **[Left]** ili **[Right]** da biste izabrali opciju **Instaliranje**, a zatim pritisnite taster ili **OK** da biste ušli.
4. Pritisnite taster **[Left]** ili **[Right]** da biste izabrali opciju **Rod. kontrola**, a zatim pritisnite taster **[Left]** ili **OK** da biste ušli.
5. Unesite etvorocifreni PIN broj. Podrazumevani PIN broj je 0711.
6. Pritisnite taster **[Left]** ili **[Right]** da biste izabrali opciju kontrole, a zatim pritisnite taster ili **OK** da biste podesili svoje kriterijume roditeljske kontrole.
7. Pritisnite taster **[Left]** ili **OK** da biste potvrdili svoj izbor.
8. Pritisnite **MENU** da biste zatvorili meni podešavanja.

Prioritetni Audio

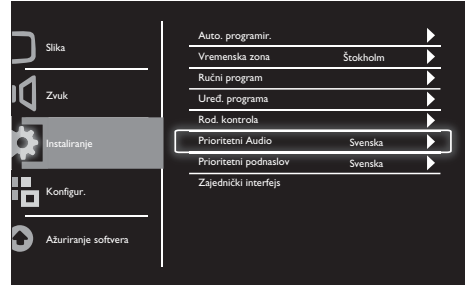

1. Pritisnite **MENU** da biste prikazali glavni meni za podešavanje.
2. Pritisnite taster **[Left]**, **[Right]**, ili **[Up]** da biste izabrali opciju **Konfigur.**, a zatim pritisnite **OK** da biste ušli.
3. Pritisnite taster **[Left]** ili **[Right]** da biste izabrali opciju **Instaliranje**, a zatim pritisnite taster ili **OK** da biste ušli.
4. Pritisnite taster **[Left]** ili **[Right]** da biste izabrali opciju **Prioritetni Audio**, a zatim pritisnite taster **[Left]** ili **OK** da biste ušli.
5. Pritisnite taster **[Left]** ili **[Right]** da biste izabrali željeni audio jezik, a zatim pritisnite taster ili **OK** da biste potvrdili svoj izbor.
6. Ako program ima više od jednog tipa audio jezika, koristite jezik koji ste odabrali.

Prioritetni podnaslov

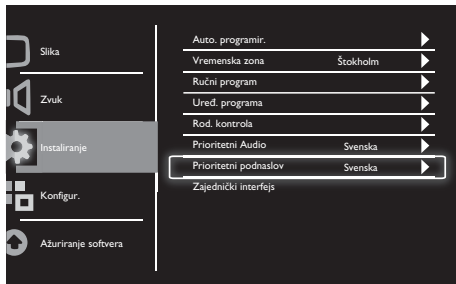

1. Pritisnite **MENU** da biste prikazali glavni meni za podešavanje.
2. Pritisnite taster **↓**, **→**, ili **↵** da biste izabrali opciju **Konfigur.**, a zatim pritisnite **OK** da biste ušli.
3. Pritisnite taster **↓** ili **↵** da biste izabrali opciju **Instaliranje**, a zatim pritisnite taster **↵** ili **OK** da biste ušli.
4. Pritisnite taster **↓** ili **↵** da biste izabrali opciju **Prioritetni podnaslov**, a zatim pritisnite taster **↵** ili **OK** da biste ušli.
5. Pritisnite taster **↓** ili **↵** da biste izabrali željeni jezik titla, a zatim pritisnite taster **↵** ili **OK** da biste potvrdili svoj izbor.
6. Ako program ima više od jednog tipa jezika titla, koristi se jezik koji ste odabrali.

Zajedni ki interfejs

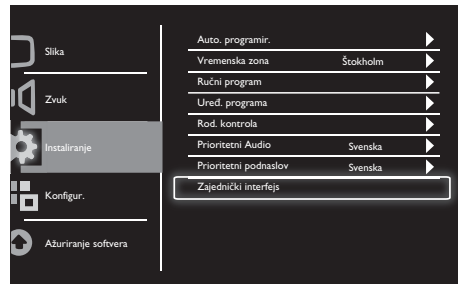

Pobrinite se da modul bude umetnut u slot zajedni kog interfejsa.

1. Pritisnite **MENU** da biste prikazali glavni meni za podešavanje.
2. Pritisnite taster **↓**, **→**, ili **↵** da biste izabrali opciju **Konfigur.**, a zatim pritisnite **OK** da biste ušli.
3. Pritisnite taster **↓** ili **↵** da biste izabrali opciju **Instaliranje**, a zatim pritisnite taster **↵** ili **OK** da biste ušli.
4. Pritisnite taster **↓** ili **↵** da biste izabrali opciju **Zajedni ki interfejs**, a zatim pritisnite taster **↵** ili **OK** da biste ušli.
5. Pritisnite taster **↵** ili **OK** da biste izvršili izmene, a zatim pritisnite taster **↵** ili **OK** da biste potvrdili svoj izbor.

8 Konfiguracija

Ovaj odeljak opisuje kako da promenite podešavanja i uredite funkcije.

Režim širokog ekrana

Ova stavka podešava opciju prikazivanja na monitoru.

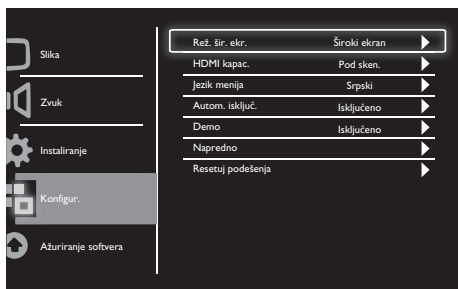

1. Pritisnite **MENU** da biste prikazali glavni meni za podešavanje.
2. Pritisnite taster **←**, **→** ili **↵** da biste izabrali opciju **Konfigur.**, a zatim pritisnite taster **OK** da biste ušli.
3. Pritisnite taster **←** ili **→** da biste izabrali opciju **Konfigur.**, a zatim pritisnite taster ili **OK** da biste ušli.
4. Pritisnite taster **←** ili **→** da biste izabrali opciju **Rež. šir. ekr.**, a zatim pritisnite taster ili **OK** da biste ušli.
5. Pritisnite taster **←** ili **→** da biste izabrali opciju prikaza.
6. Pritisnite taster **←** ili **OK** da biste potvrdili svoj izbor.
7. Pritisnite **MENU** da biste zatvorili meni podešavanja.

HDMI kapac.

Ova stavka podešava metod HDMI skeniranja.

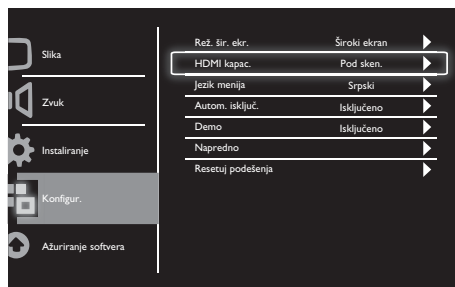

1. Pritisnite **MENU** da biste prikazali glavni meni za podešavanje.
2. Pritisnite taster **←**, **→** ili **↵** da biste izabrali opciju **Konfigur.**, a zatim pritisnite taster **OK** da biste ušli.
3. Pritisnite taster **←** ili **→** da biste izabrali opciju **Konfigur.**, a zatim pritisnite taster ili **OK** da biste ušli.
4. Pritisnite taster **←** ili **→** da biste izabrali opciju **HDMI kapac.**, a zatim pritisnite taster ili **OK** da biste ušli.
5. Pritisnite taster **←** ili **→** da biste izabrali opciju skeniranja.
6. Pritisnite taster **←** ili **OK** da biste potvrdili svoj izbor.
7. Pritisnite **MENU** da biste zatvorili meni podešavanja.

Jezik menija

Ova stavka bira OSD jezik.

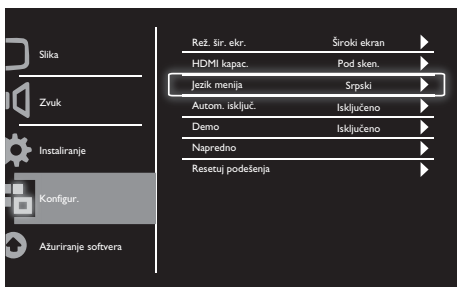

1. Pritisnite **MENU** da biste prikazali glavni meni za podešavanje.
2. Pritisnite taster **←**, **→**, ili **↑** da biste izabrali opciju **Konfigur.**, a zatim pritisnite taster **OK** da biste ušli.
3. Pritisnite taster **←** ili **→** da biste izabrali opciju **Konfigur.**, a zatim pritisnite taster ili **OK** da biste ušli.
4. Pritisnite taster **←** ili **→** da biste izabrali opciju **Jezik menija**, a zatim pritisnite **OK** da biste ušli.
5. Pritisnite taster **←** ili **→** da biste izabrali.
6. Pritisnite **OK** da biste potvrdili svoj izbor.
7. Pritisnite **MENU** da biste zatvorili meni podešavanja.

Automatsko isključenje

Ova stavka stavlja monitor u stanje pripravnosti nakon određenog vremenskog perioda bez kontrolnih komandi.

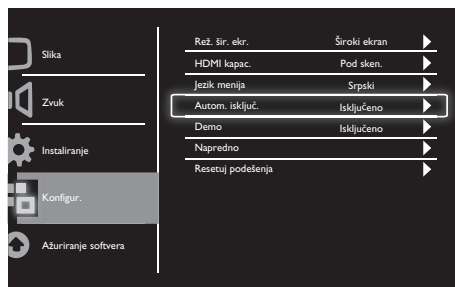

1. Pritisnite **MENU** da biste prikazali glavni meni za podešavanje.
2. Pritisnite taster **←**, **→**, ili **↑** da biste izabrali opciju **Konfigur.**, a zatim pritisnite taster **OK** da biste ušli.
3. Pritisnite taster **←** ili **→** da biste izabrali opciju **Konfigur.**, a zatim pritisnite taster ili **OK** da biste ušli.
4. Pritisnite taster **←** ili **→** da biste izabrali opciju **Autom. isklju.** i pritisnite **OK** da biste ušli.
5. Pritisnite taster **←** ili **→** da biste izabrali određeni vremenski period ili izaberite opciju **Isključeno** da biste isključili ovu funkciju.
6. Pritisnite taster **←** ili **OK** da biste potvrdili svoj izbor.
7. Pritisnite **MENU** da biste zatvorili meni podešavanja.

Demo

Ova stavka stavlja vaš monitor u režim za demonstraciju da bi videli kako se kvalitet slike vašeg monitora poboljšao.

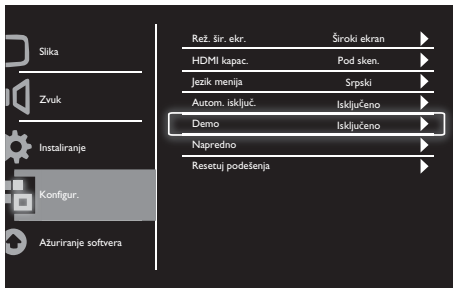

1. Pritisnite **MENU** da biste prikazali glavni meni za podešavanje.
2. Pritisnite taster **←**, **→**, ili **↵** da biste izabrali opciju **Konfigur.**, a zatim pritisnite taster **OK** da biste ušli.
3. Pritisnite taster **←** ili **→** da biste izabrali opciju **Konfigur.**, a zatim pritisnite taster ili **OK** da biste ušli.
4. Pritisnite taster **←** ili **→** da biste izabrali opciju **Demo**, a zatim pritisnite taster **←** ili **OK** da biste ušli.
5. Pritisnite taster **←** ili **→** da biste izabrali opciju **Uključeno** ili **Isključeno**.
6. Pritisnite taster **←** ili **OK** da biste potvrdili svoj izbor.
7. Pritisnite **MENU** da biste zatvorili meni podešavanja.

Napredno

Ova stavka bira napredne opcije podešavanja.

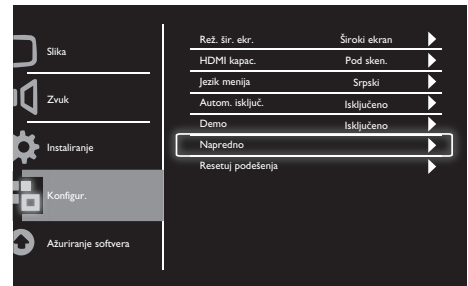

1. Pritisnite **MENU** da biste prikazali glavni meni za podešavanje.
2. Pritisnite taster **←**, **→**, ili **↵** da biste izabrali opciju **Konfigur.**, a zatim pritisnite taster **OK** da biste ušli.
3. Pritisnite taster **←** ili **→** da biste izabrali opciju **Konfigur.**, a zatim pritisnite taster ili **OK** da biste ušli.
4. Pritisnite taster **←** ili **→** da biste izabrali opciju **Napredno**, a zatim ponovo pritisnite taster **←** ili **OK** da biste ušli.
5. Pritisnite taster **←** ili **→** da biste izabrali opciju, a zatim pritisnite taster **←** ili **OK** da biste ušli.
6. Pritisnite taster **←** ili **→** da izvršite izmene, a zatim pritisnite taster **←** ili **OK** da biste potvrdili izbor.
7. Pritisnite **MENU** da biste zatvorili meni podešavanja.

Resetuj podešenja

Ova stavka podešava monitor na podrazumevana fabri ka podešavanja.

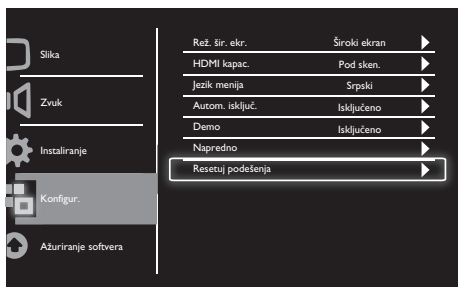

1. Pritisnite **MENU** da biste prikazali glavni meni za podešavanje.
2. Pritisnite taster **↑**, **↓**, ili **↔** da biste izabrali opciju **Konfigur.**, a zatim pritisnite taster **OK** da biste ušli.
3. Pritisnite taster **↑** ili **↓** da biste izabrali opciju **Konfigur.**, a zatim pritisnite taster ili **OK** da biste ušli.
4. Pritisnite taster **↑** ili **↓** da biste izabrali opciju **Resetuj podešenja**, a zatim pritisnite taster **↔** ili **OK** da biste ušli.
5. Pritisnite taster **↑** ili **↓** da biste izabrali opciju **Da**, a zatim pritisnite taster **↔** ili **OK** da resetovali monitor:
6. Monitor **se** se resetovati na podrazumevana fabri ka podešavanja.

9 Ažuriranje softvera

Ovo poglavlje opisuje kako da ažurirate softver monitora



1. Pritisnite **MENU** da biste prikazali glavni meni za podešavanje.
2. Pritisnite taster **↑**, **↓**, ili **↔** da biste izabrali opciju **Konfigur.**, a zatim pritisnite taster **OK** da biste ušli.
3. Pritisnite taster **↑** ili **↓** da biste izabrali opciju **Ažuriranje softvera**, a zatim pritisnite taster **↔** ili **OK** da biste ušli.
4. Pritisnite taster **↑** ili **OK** da biste pokrenuli proces ažuriranja.

10 Politika piksela

Philips nastoji da isporu i proizvode najve eg kvaliteta. Mi koristimo neke od najnaprednijih proizvo a kih procesa u industriji i upražnjavamo strogu kontrolu kvaliteta. Me utim, defekti piksela ili potpiksela na monitorima sa ravnim ekranom ne mogu uvek da se izbegnu. Nijedan proizvo a ne garantuje da e svi paneli biti bez defekata, ali Philips garantuje da e svaki monitor sa neprihvatljivim brojem defekata biti popravljen ili zamenjen. Ovo obaveštenje objašnjava razli ite tipove defekata piksela i definiše prihvatljivi nivo defekata za svaki tip. Kako biste imali pravo na popravku ili zamenu na osnovu garancije, broj defekata piksela na panelu monitora mora da bude ve i od ovih prihvatljivih nivoa. Na primer, najviše 0,0004% potpiksela na monitoru može da bude defektno. Pored toga, Philips ima još ve e standarde kvaliteta za odre ene vrste kombinacija defekata piksela koje se prime uju više od drugih. Ova politika važi širom sveta.

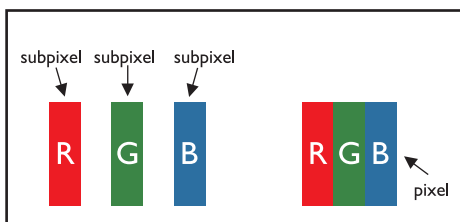

Pikseli i potpikseli

Piksel, ili element slike se sastoji od tri potpiksela u primarnim bojama - crvenoj, zelenoj i plavoj. Veliki broj piksela zajedno kreiraju sliku. Kada su svi potpikseli piksela upaljeni, tri obojena potpiksela zajedno pojavljuju se kao jedan beli piksel. Kada su svi tamni, tri obojena potpiksela zajedno pojavljuju se kao jedan crni piksel. Druge kombinacije upaljenih i tamnih potpiksela pojavljuju se kao jedan piksel u drugom bojava.

Vrste defekata piksela

Defekti piksela i potpiksela pojavljuju se na ekranu na razli ite na ine. Postoje dve kategorije defekata piksela i nekoliko tipova defekata potpiksela u okviru svake kategorije.

Defekti svetle ta ke - Defekti svetle ta ke se pojavljuju kada su pikseli ili potpikseli uvek upaljeni ili "uključeni". To jest, svetla ta ka je potpiksel koji se istie na ekranu kada monitor pokazuje tamnu šemu.

Vrste defekata svetle ta ke su:

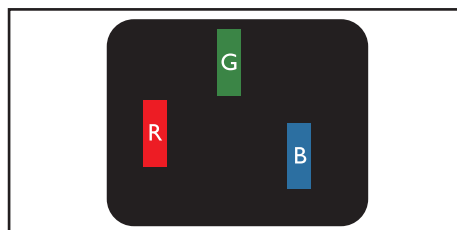

Jedan potpiksel upaljen crveno, zeleno ili plavo

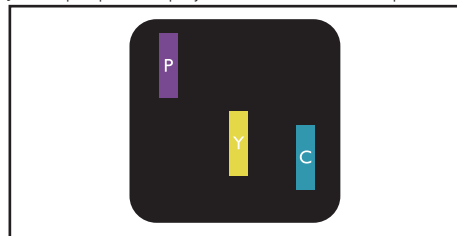

Dva susedna udaljena potpiksela:

- Crveni + Plavi = Ljubi asto
- Crveni + Zeleni = Žuto
- Zeleni + Plavi = Cian (Svetlo plavo)



Tri susedna upaljena potpiksela (jedan beli piksel)

Napomena

- Crvena ili plava svetla tačka mora da bude više od 50 procenata svetlija od susednih tačaka, dok je zelena svetla tačka 30 procenata svetlija od susednih tačaka.

Defekti tamne tačke - Defekti tamne tačke se pojavljuju kada su pikseli ili potpikseli uvek ugašeni ili "isključeni". To jest, tamna tačka je potpiksel koji se istovremeno na ekranu kada monitor pokazuje svetlu sliku.

Vrste defekata tamne tačke su:

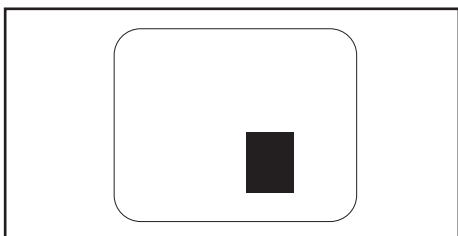
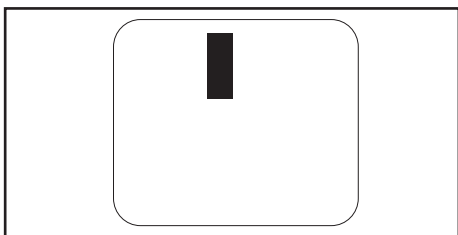

Blizina defekata piksela

Iz razloga što se defekti potpiksela koji su istog tipa i koji se nalaze međusobno bliže lakše primećuju, Philips takođe određuje tolerancije za blizinu defekata piksela.

Tolerancije za defekte piksela

Da bi imali pravo na popravku ili zamenu proizvoda usled defekta piksela u okviru garantnog perioda, Philips monitor sa ravnim ekranom mora da ima defekte piksela ili potpiksela koji prevazilaze tolerancije navedene u sledećim tabelama.

DEFEKTI SVETLE TA KE	PRIHVATLJIVI NIVO
MODEL	191TE2L / 221TE2L
1 upaljen potpiksel	3
2 susedna upaljena potpiksela	1
3 susedna upaljena potpiksela (jedan beli piksel)	0
Udaljenost izme u dva defekta svetle ta ke*	>15mm
Ukupan broj defekata svetle ta ke svih tipova	3

DEFEKTI CRNETA KE	PRIHVATLJIVI NIVO
MODEL	191TE2L / 221TE2L
1 taman potpiksel	5 ili manje
2 susedna tamna potpiksela	2 ili manje
3 susedna tamna potpiksela	0
Udaljenost izme u dva defekta crne ta ke*	>15mm
Ukupan broj defekata crne ta ke svih tipova	5 ili manje

UKUPNO DEFEKATA SA TA KAMA	PRIHVATLJIVI NIVO
MODEL	191TE2L / 221TE2L
Ukupan broj defekata svetle ili crne ta ke svih tipova	5 ili manje



Napomena

- Defekat 1 ili 2 susednih potpiksela = defekat 1 ta ke

11 Rešavanje problema

Ovaj odeljak sadrži informacije o problemima koji se naj češće pojavljuju i odgovarajućim rešenjima.

Opšti problemi sa monitorima

Monitor se ne uključi uje:

- Izvucite kabl napajanja iz utičnice. Sačekajte minut, zatim ga ponovo priključite.
- Uverite se da je kabl napajanja pravilno priključen.

Daljinski upravljač ne radi kako bi trebalo:

- Proverite da li su baterije u daljinskom upravljaču pravilno umetnute, prema položaju +/-.
- Zamenite baterije ako su istrošene ili slabe.
- Očistite daljinski upravljač i staklo senzora monitora.

Svetlo za period ekanja na monitoru svetli crveno:

- Isključite kabl za struju iz utičnice a za struju. Sačekajte da se monitor ohladi pre nego što ponovo povežete kabl za struju. Ukoliko dođe do ponovnog treperenja, kontaktirajte Philips centar za podršku kupcima.

Meni monitora je na pogrešnom jeziku:

- Promenite meni monitora na željeni jezik.

Kada monitor uključujete/isključujete/stavljate u stanje ekanja, uujete škripu iz kućišta monitora:

- Nije potrebno da ništa radite. Zvuk škrripe je normalno širenje i skupljanje monitora kada se zagreva i hladi. Ovo ne utiče na rad.

Problemi sa TV kanalima

Prethodno podešeni kanali se ne pojavljuju i listi kanala:

- Proverite da li je izabrana odgovarajuća lista kanala.

Tokom instaliranja nisu pronađeni digitalni kanali:

- Proverite da li monitor podržava DVB-T ili DVB-C u vašoj državi. Pogledajte spisak država na poleđini monitora.

Problemi sa slikom

Monitor je uključen, ali nema slike:

- Proverite da je antena ispravno povezana za monitor.
- Proverite da je ispravan uređaj odabran kao izvor za monitor.

Ima zvuka, ali nema slike:

- Proverite da li su postavke slike pravilne.

Prijem signala monitora od antene je slab:

- Proverite da je antena ispravno povezana sa monitorom.
- Zvukovi, neuzemljeni audio uređaji, neonska svetla, visoke zgrade i drugi veliki objekti mogu da utiču na kvalitet prijema. Ukoliko je moguće, pokušajte da poboljšate prijem menjanjem smera antene ili pomeranjem uređaja dalje od monitora.
- Ako je prijem loš na samo jednom kanalu, izvršite fino podešavanje tog kanala.

Slika sa priključenih uređaja je lošeg kvaliteta:

- Proverite da li su uređaji ispravno povezani.
- Proverite da li su postavke slike pravilne.

Monitor nije sačuvao vaša podešavanja za sliku:

- Proverite da je lokacija monitora podešena na kućno podešavanje. Ovaj režim vam daje fleksibilnost da promenite i sačuvate podešavanja.

Slika se ne uklapa u ekran, prevelika je ili premala:

- Pokušajte sa drugom veličinom formatom slike.

Pozicija slike je neodgovarajuća:

- Slika koju emituju neki uređaji ne popunjava ekran na odgovarajućim načinima. Proverite izlazni signal sa uređaja.

Problemi sa zvukom

Postoji slika ali nema zvuka iz monitora:



Napomena

- Ukoliko se detektuje audio signal, monitor automatski isključuje audio izlaz - ovo ne predstavlja kvar.

- Proverite da li su svi kablovi ispravno priključeni.
- Uverite se da je inačica zvuka nije postavljena na 0.
- Proverite da li je zvuk isključen.

Nema slike, a kvalitet zvuka je loš:

- Proverite da li su postavke zvuka pravilne.

Ima slike, ali zvuk dolazi iz samo jednog zvučnika:

- Proverite da li je balans zvuka podešen na centar.

Problemi sa povezivanjem pomoću HDMI priključka

Postoje problemi sa HDMI uređajima:

- Imajte u vidu da HDCP podrška može da produži vreme koje je monitoru potrebno da prikaže sadržaj sa HDMI uređaja.
- Ukoliko monitor ne prepozna HDMI uređaj i slika se ne prikaže, pokušajte da prebacite izvor sa jednog uređaja na drugi i da ga potom vratite.
- Ukoliko je zvuk isprekidan, proverite da li su postavke izlaza HDMI uređaja pravilne.
- Ako koristite HDMI-na-DVI adapter ili HDMI-na-DVI kabl, proverite da li je još neki audio kabl priključen na **AUDIO IN** (samo mini priključak).

Problemi sa priključivanjem računara

Ekran kompjutera na monitoru nije stabilan:

- Proverite da su podržana rezolucija i frekvencija osvežavanja odabrani na kompjuteru.
- Podesite format slike monitora na neskaliрано.

Drugo

Kada treba da koristim opciju SmartContrast (pametan kontrast)?

- Opcija SmartContrast (pametan kontrast) je dizajnirana za poboljšavanje slike prilikom gledanja filmova i igranja nekih video igrica, jer povećava odnos kontrasta u tamnim scenama na filmu.
- Prema fabričkom podešavanju, ova opcija je "isključena".
- Za kancelarijsko korišćenje ili za rad preko interneta preporučuje se da opciju SmartContrast "isključena".

Svetleća dioda za napajanje se uključuje za automatsko ažuriranje programa

- U slučaju automatskog ažuriranja softvera, uređaj će se automatski uključiti da bi obavio ažuriranje. Neće biti video ili audio prikaza prilikom ažuriranja. Uređaj će se takođe vratiti na normalu kada se ažuriranje softvera završi.

Podešavanje za tajming:

- Predlažemo da obavite podešavanja vremena nakon skeniranja TV kanala da biste sinhronizovali vremenske zone. Ovo će olakšati bilo kakvo automatsko ažuriranje softvera koje je aktivno sa desne strane i određeni vremenski period koji kreatori sistema za emitovanje preko monitora nude.

Obratite nam se

Ukoliko ne možete da rešite svoj problem, pogledajte FAQ (često postavljana pitanja) za ovaj monitor; na adresi www.philips.com/support.

Ukoliko problem ne rešite, obratite se službi kompanije Philips za brigu o potrošaču u vašoj zemlji, prema spisku datom u ovom Korisničko uputstvo.



Upozorenje

- Ne pokušavajte da sami popravite monitor. To može da dovede do ozbiljnih telesnih povreda, nepopravljivih oštećenja vašeg monitora ili da poništi vašu garanciju.



Napomena

- Zapišite broj modela svog monitora i serijski broj, pre nego što pozovete kompaniju Philips. Ovi brojevi odštampani su na poleđini monitora i na pakovanju.



Verzija: M21TEE1Q

2010 © Koninklijke Philips Electronics N.V. Sva prava pridržana.

Sve specifikacije mogu se promeniti bez prethodnog obaveštenja.

Philips i Philips Shield Emblem su registrovane trgovinske marke

Koninklijke Philips Electronics N.V. i koriste se pod licencom

Koninklijke Philips Electronics N.V.

www.philips.com