

49BDL4150D
55BDL4150D
V1.01



www.philips.com/welcome
Kullanım Kılavuzu (Türkçe)

PHILIPS
SignageSolutions

Güvenlik Talimatları

Güvenlik önlemleri ve bakım



UYARI: Bu belgede belirtilenlerin dışında kontrol ve ayar yapılması veya yönetmenliklerin kullanılması şok, elektrik çarpması tehlikesi ve/veya mekanik tehlikelere sebep olabilir.

Ekranınızın bağlantısını yaparken ve kullanırken bu talimatlara uyunuz:

Çalıştırma:

- Ekranı doğrudan güneş ışığından, soba veya diğer ısı kaynaklarından uzak tutun.
- Havalandırma deliklerine düşebilecek ya da ekranın elektronik kısmının düzgün soğutulmasını önleyebilecek herhangi bir nesneyi kaldırın.
- Kasa üzerindeki havalandırma deliklerini kapatmayın.
- Ekranı yerleştirirken elektrik fişine ve prize kolay erişilebildiğinden emin olun.
- Elektrik kablosunu çekerek ekranı kapattığınızda, normal çalıştırma için elektrik kablosunu tekrar takmadan önce 6 saniye bekleyin.
- Daima Philips tarafından sağlanan onaylı güç kablosunu kullandığınızdan emin olun. Eğer güç kablonuz kayıpsa, lütfen bölgenizde bulunan servis merkezi ile temasa geçiniz.
- Ekranı çalışırken titreşime veya sert darbelere maruz bırakmayın.
- Çalıştırma veya nakliye sırasında ekrana vurmaya veya monitörü düşürmeyin.
- Delikli civata kısa süreli bakım ve kurulumda kullanım içindir. Delikli civatanın 1 saatten uzun süre kullanılmamasını öneririz. Uzun süreli kullanıma izin verilmez. Delikli civatayı kullanırken, lütfen ekranın altında belirgin bir güvenlik alanı bırakın.

Bakım:

- Ekranınızı olası hasarlardan korumak için LCD paneline aşırı basınç uygulamayın. Ekranınızı taşıırken kaldırmak için çerçeveden tutun; elinizi veya parmaklarınızı LCD panelinin üzerine yerleştirerek ekranı kaldırmayın.
- Uzun süre kullanmayacaksanız ekranın fişini prize takılı bırakmayın.
- Hafif nemli bir bez kullanarak temizlemeniz gerekiyorsa ekranı prizden çıkarın. Elektrik kesildiğinde ekran kuru bir bez kullanılarak temizlenebilir. Ancak ekranınızı temizlemek için alkol veya amino bazlı sıvılar gibi organik çözeltileri asla kullanmayın.
- Elektrik çarpmasına engel olmak veya sete kalıcı hasar verilmesini önlemek için ekranı toza, yağmura, suya veya aşırı nemli ortamlara maruz bırakmayınız.
- Eğer ekranınız ıslanırsa, mümkün olan en kısa sürede kuru bir bez ile temizleyiniz.
- Eğer ekranınıza yabancı cisim veya su girerse, hemen kapatın ve güç kablosunu prizden çıkarın. Ardından, yabancı cisim veya suyu çıkararak üniteyi bakım merkezine gönderin.
- Ekranı ısı, doğrudan güneş ışığı veya aşırı soğuğa maruz kalan yerlerde depolamayın veya kullanmayın.
- Ekranınızdan en iyi performansı almak ve uzun süre kullanımı garanti etmek için, ekranı aşağıdaki sıcaklık ve nem aralığına düşen yerlerde kullanmanızı öneririz.
 - Sıcaklık: 0-40°C 32-104°F
 - Nem: %20-80 RH
- İyi parlaklık performansı için LCD panel sıcaklığının her zaman 25 santigrat derece olması gerekir.

ÖNEMLİ: Ekranınızı gözetimsiz bıraktığınızda daima hareket eden bir ekran koruyucusu programını etkin hale getirin. Üniteye değişmeyen sabit bir içerik gösterilecekse daima dönersel ekran yenileme uygulamasını etkinleştirin. Sabit ya da statik görüntülerin uzun süre kesintisiz olarak ekranda kalması "yanmaya" sebep olabilir; bu aynı zamanda ekranınızdaki "ardıl görüntü" veya "hayalet görüntü" olarak da anılmaktadır. Bu, LCD panel teknolojisinde iyi bilinen bir durumdur. Birçok durumda "yanma" veya "ardıl görüntü" veya "hayalet görüntü" güç kapatıldıktan sonra zaman geçtikçe yavaş yavaş kaybolacaktır.

UYARI: Aşırı "yanma etkisi" veya "ardışık görüntü" veya "gölgeli görüntü" belirtileri gözden kaybolmaz ve onarılamaz. Bu aynı zamanda garantinizin şartları dahilinde yer almaz.

Servis:

- Mahfaza kapağı sadece kalifiye servis personeli tarafından açılmalıdır.
- Onarım ya da entegrasyon için herhangi bir ihtiyaç durumu varsa, lütfen bölgenizdeki servis merkezi ile temasa geçiniz.
- Ekranınızı doğrudan güneş ışığına maruz bırakmayın.



Eğer bu belgede belirtilen talimatları izlediğinizde ekranınız normal çalışmazsa, bir tekniker ya da yerel servis sağlayıcısı ile temasa geçin.

Denge Tehlikesi.

Cihaz düşerek ciddi kişisel yaralanmaya veya ölüme neden olabilir. Yaralanmayı önlemek için, bu cihaz yükleme yönergelerine uygun olarak zemine/duvara sağlam şekilde bağlanmalıdır.

Ekranınızın bağlantısını yaparken ve kullanırken bu talimatlara uyunuz:



- Uzun süre kullanmayacaksanız ekranın fişini prize takılı bırakmayın.
- Hafif nemli bir bez kullanarak temizlemeniz gerekiyorsa ekranı prizden çıkartın. Elektrik kesildiğinde ekran kuru bir bez kullanılarak temizlenebilir. Ancak, hiçbir zaman alkol, çözücü ya da amonyak bazlı sıvılar kullanmayın.
- Bu kılavuzdaki talimatları izlediğiniz halde ekranınızın normal şekilde çalışmaması durumunda bir servis teknisyenine danışın.
- Mahfaza kapağı sadece kalifiye servis personeli tarafından açılmalıdır.
- Ekranı doğrudan güneş ışığından, soba veya diğer ısı kaynaklarından uzak tutun.
- Havalandırma deliklerine düşebilecek veya ekranın elektronik aksamının gerektiği gibi soğutulmasını engelleyebilecek her türlü nesneyi kaldırın.
- Kasa üzerindeki havalandırma deliklerini kapatmayın.
- Ekranın kuru kalmasını sağlayın. Elektrik çarpmaması için yağmur veya aşırı neme maruz bırakmayın.
- Ekranı elektrik kablosunu veya DC güç kablosunu ayırarak ekranı kapattığınızda, elektrik kablosunu veya DC güç kablosunu normal çalışması için takmadan önce 6 saniye bekleyin.
- Elektrik çarpmasını veya sete kalıcı bir zarar gelmesini önlemek için ekranı yağmura veya aşırı neme maruz bırakmayın.
- Ekranı yerleştirirken elektrik fişine ve prize kolay erişilebildiğinden emin olun.
- **ÖNEMLİ:** Kullanımınız sırasında her zaman bir ekran koruyucu programını etkinleştirin. Yüksek kontrastta durağan bir resmin uzun bir süre görüntülenmesi, ekran üzerinde bir 'ardıl görüntü' ya da 'hayalet görüntü' kalmasına neden olabilir. Bu, LCD teknolojisine özgü kusurlardan kaynaklanan bilinen bir durumdur. Çoğu durumda resim izi gücün kapatılmasının ardından bir süre içinde yavaş yavaş kaybolur. Resim izi sorununun tamir edilemeyeceğini ve garanti kapsamında olmadığını lütfen unutmayın.
- Güç kablosunda 3 pimli bağlantı sunulmuşsa, kabloyu topraklanmış 3 pimli bir prize takın. Örneğin 2 pimli bir adaptör takarak güç kablosunun topraklama pimini devre dışı bırakmayın. Topraklama pimi, önemli bir güvenlik özelliğidir.

AB Uygunluk Bildirimi

Bu aygıt, Elektromanyetik Uyumluluk (2014/30/EU), Alçak Gerilim Yönergesi (2014/35/EU), RoHS Yönergesi (2011/65/EU) ve Radyo Donanımı Yönergesi (2014/53/EU) ile ilgili olarak Üye Ülkelerin Mevzuatının Yakınlaştırılması konusundaki Konsey Yönergesinde belirtilen gereksinimlerle uyumludur.

Bu ürün, Bilgi Teknolojileri Ekipmanı için uyumlu hale getirilmiş standartlar, Resmi Avrupa Birliği Günlüğü Yönergeleri kapsamında yayınlanmış uyumlu hale getirilmiş standartlara uygun olduğu test edilmiş ve belirlenmiştir.

ESD Uyarıları

Kullanıcı monitöre yakın olduğunda cihazda elektrik boşalmasına ve ana menü ekranının yeniden yüklenmesine neden olabilir.

Uyarılar:

Bu ekipman, EN55032/CISPR 32 Sınıf A'ya uygundur. Yerleşim yerlerinde bu ekipman radyo girişimine neden olabilir.

Federal İletişim Komisyonu (FCC) Bildirimi (Yalnızca ABD)



NOT: Bu cihaz test edilmiş ve FCC Kuralları Kısım 15 gereğince Sınıf A dijital cihaza yönelik sınırlarla uyumlu olduğu görülmüştür. Bu sınırlar, cihazın bir ticari ortamda çalıştırılması durumunda zararlı parazite karşı makul koruma sağlamak için tasarlanmıştır. Bu cihaz radyo frekansı enerjisi üretir, kullanır ve yayabilir; yönerge kılavuzuna göre kurulup kullanılmazsa radyo iletişimlerinde zararlı parazite neden olabilir. Bu cihazın bir ev ortamında çalıştırılması, kullanıcının, masrafları kendi karşılayarak gidermesinin gerekeceği zararlı parazite neden olması olasıdır.



Uyumluluktan sorumlu tarafça açıkça onaylanamayan değişiklikler veya modifikasyonlar kullanıcının ekipmanı kullanma yetkisini geçersiz kılabilir.

Bu ekranı bir bilgisayara bağlarken ekranla birlikte verilen blendajlı RF kablosundan başka bir kablo kullanmayın.

Yangın veya elektrik çarpması riskinden kaynaklanabilecek zararı engellemek için bu ürünü yağmura veya aşırı neme maruz bırakmayın.

Bu cihaz, FCC Kuralları Bölüm 15'e uygundur. Kullanım aşağıdaki iki şarta tabidir: (1) Bu aygıt zararlı girişime sebep olmayabilir ve (2) bu aygıt istenmeyen kullanıma sebep olabilen girişimi de içeren herhangi bir girişimi kabul etmemelidir.

Envision Peripherals Inc.
490 N McCarthy Blvd, Suite #120
Milpitas, CA 95035
ABD

Avrupa – AB Uyumluluk Bildirimi

Bu aygıt, Radyo Ekipmanı Yönergesi (2014/53/EU) temel gereksinimlerine uygundur. Aşağıdaki test yöntemleri, Radyo Ekipmanı Yönergesi (2014/53/EU) temel gereksinimlerine uygunluk varsayımını kanıtlamak için uygulanmıştır:

- EN60950-1/EN62311/EN300328/EN301893/EN301489

Avrupa Beyanı

ÖNEMLİ NOT:

Aygıt, 5150 ilâ 5350 MHz frekans aralığında çalışırken yalnızca iç mekanda kullanılmaya kısıtlanmıştır.

	AT	BE	BG	HR	CY	CZ	DK
	EE	FI	FR	DE	EL	HU	IE
	IT	LV	LT	LU	MT	NL	PL
	PT	RO	SK	SI	ES	SE	UK

Radyasyon Maruziyet Bildirimi:

Bu ekipman kontrolsüz ortam için belirtilen CE radyasyona maruziyet limitlerine uygundur. Bu ekipman radyatör ve gövde arasında minimum 20 cm mesafe olacak şekilde kurulmalı ve çalıştırılmalıdır.

AB'de frekans, mod ve maksimum iletilen güç aşağıda listelenmiştir:

2412-2472 MHz (802.11g 6 Mb/sn): 19,98 dBm

2402-2480 MHz (EDR 3 Mb/sn): 9,65 dBm

2402-2480 MHz (LE 1 Mb/sn): 9,80 dBm

5180-5240/5260-5320/5500-5700 MHz (802.11 ac VHT40 MCS0/NSS1): 22,95 dBm

Tayvan:

低功率電波輻射性電機管理辦法

第十二條 經型式認證合格之低功率射頻電機，非經許可，公司、商號或使用者均不得擅自變更頻率、加大功率或變更原設計之特性及功能。

第十四條 低功率射頻電機之使用不得影響飛航安全及干擾合法通信；經發現有干擾現象時，應立即停用，並改善至無干擾時方得繼續使用。

前項合法通信，指依電信法規定作業之無線電通信。

低功率射頻電機須忍受合法通信或工業、科學及醫療用電波輻射性電機設備之干擾。

Dikkat:

Uyumluluktan sorumlu tarafça açıkça onaylanmayan değişiklikler veya düzenlemeler kullanıcının bu donanımı çalıştırma yetkisini geçersiz kılabilir.

Bu iletici başka herhangi bir antenle ya da ileticiyle birlikte konumlandırılmamalı veya çalıştırılmamalıdır.

5 GHz ürünlerdeki işlemler yalnızca iç mekân kullanımıyla kısıtlıdır.

Radyasyon Maruziyet Bildirimi:

Bu ekipman kontrolsüz ortam için belirtilen FCC radyasyona maruziyet limitlerine uygundur. Bu ekipman radyatör ve gövdenin arasında minimum 20 cm mesafe olacak şekilde kurulmalı ve çalıştırılmalıdır.

Kanada:

Kanada Sanayi bildirim:

Bu cihaz, Kanada Sanayi Kuralları RSS-247'ye uygundur. Kullanım aşağıdaki iki şarta tabidir: (1) Bu aygıt zararlı girişime sebep olmayabilir ve (2) bu aygıt istenmeyen kullanıma sebep olabilen girişimi de içeren herhangi bir girişimi kabul etmelidir.

Ce dispositif est conforme à la norme CNR-247 d'Industrie Canada applicable aux appareils radio exempts de licence. Son fonctionnement est sujet aux deux conditions suivantes: (1) le dispositif ne doit pas produire de brouillage préjudiciable, et (2) ce dispositif doit accepter tout brouillage reçu, y compris un brouillage susceptible de provoquer un fonctionnement indésirable.

Radyasyon Maruziyet Bildirimi:

Bu ekipman kontrolsüz ortam için belirtilen ISED radyasyona maruziyet limitlerine uygundur. Bu ekipman radyatör ve gövdeniz arasında minimum 20 cm mesafe olacak şekilde kurulmalı ve çalıştırılmalıdır.

Déclaration d'exposition aux radiations: Cet équipement est conforme aux limites d'exposition aux rayonnements ISED établies pour un environnement non contrôlé. Cet équipement doit être installé et utilisé avec un minimum de 20 cm de distance entre la source de rayonnement et votre corps.

Polonya Test ve Sertifikasyon Merkezi Bildirimi

Bu cihaz koruma devreli bir elektrik prizinden güç alarak çalıştırılmalıdır (üç dişli bir priz). Birlikte çalışan tüm cihazlar (bilgisayar, ekran, yazıcı vb.) aynı güç kaynağına sahip olmalıdır.

Odanın elektrik tesisatının faz iletkeninin, sigorta şeklinde ve nominal değeri 16 amperden (A) fazla olmayan yedek bir kısa devre koruma cihazı olmalıdır.

Cihazı tamamen kapatmak için güç kaynağı kablosu elektrik prizinden çekilmelidir; Elektrik prizi cihazın yakınında ve kolay erişilebilir olmalıdır.

"B" koruma işareti cihazın PN-93/T-42107 ve PN-89/E-06251 standartlarında belirtilen koruma kullanma gereksinimleri ile uyumlu olduğunu göstermektedir.

Wymagania Polskiego Centrum Badań i Certyfikacji

Urządzenie powinno być zasilane z gniazda z przyłączonym obwodem ochronnym (gniazdo z kółkiem). Współpracujące ze sobą urządzenia (komputer, monitor, drukarka) powinny być zasilane z tego samego źródła.

Instalacja elektryczna pomieszczenia powinna zawierać w przewodzie fazowym rezerwową ochronę przed zwarciami, w postaci bezpiecznika o wartości znamionowej nie większej niż 16A (amperów).

W celu całkowitego wyłączenia urządzenia z sieci zasilania, należy wyjąć wtyczkę kabla zasilającego z gniazda, które powinno znajdować się w pobliżu urządzenia i być łatwo dostępne.

Znak bezpieczeństwa "B" potwierdza zgodność urządzenia z wymaganiami bezpieczeństwa użytkowania zawartymi w PN-93/T-42107 i PN-89/E-06251.

Pozostałe instrukcje bezpieczeństwa

- Nie należy używać wtyczek adapterowych lub usuwać kółka obwodu ochronnego z wtyczki. Jeżeli konieczne jest użycie przedłużacza to należy użyć przedłużacza 3-żyłowego z prawidłowo połączonym przewodem ochronnym.
- System komputerowy należy zabezpieczyć przed nagłymi, chwilowymi wzrostami lub spadkami napięcia, używając eliminatora przepięć, urządzenia dopasowującego lub bezzakłóceniewego źródła zasilania.
- Należy upewnić się, aby nic nie leżało na kablach systemu komputerowego, oraz aby kable nie były umieszczone w miejscu, gdzie można byłoby na nie nadeptywać lub potykać się o nie.
- Nie należy rozlewać napojów ani innych płynów na system komputerowy.
- Nie należy wpychać żadnych przedmiotów do otworów systemu komputerowego, gdyż może to spowodować pożar lub porażenie prądem, poprzez zwarcie elementów wewnętrznych.
- System komputerowy powinien znajdować się z dala od grzejników i źródeł ciepła. Ponadto, nie należy blokować otworów wentylacyjnych. Należy unikać kładzenia luźnych papierów pod komputer oraz umieszczania komputera w ciasnym miejscu bez możliwości cyrkulacji powietrza wokół niego.

Elektrikli, Manyetik ve Elektromanyetik Alanlar ("EMF")

1. Tüketicilere yönelik, tüm elektronik cihazlarda olduğu gibi genel olarak elektromanyetik sinyaller yayabilen ve alabilen birçok ürün üretir ve satan.
2. Önde gelen İş İllkelerimizden biri, üretim aşamasında, geçerli tüm yasal gereksinimlere ve EMF standartlarına uyum sağlamak amacıyla ürünlerimize yönelik gerekli tüm sağlık ve güvenlik önlemlerini almaktır.
3. Sağlığı olumsuz etkilemeyen ürünler geliştirmeyi, üretmeyi ve pazarlamayı amaçlarız.
4. Var olan bilimsel kanıtlara göre, ürünlerimizin, tasarlandıkları amaca yönelik kullanıldıkları sürece güvenli olduklarını onaylarız.
5. Uluslararası EMF ve güvenlik standartlarının geliştirilmesinde etkin bir rol oynamamız, standartlardaki gelişmeleri ürünlerimize erkenden uygulamamıza olanak tanır.

Yalnızca İngiltere için geçerli bilgiler

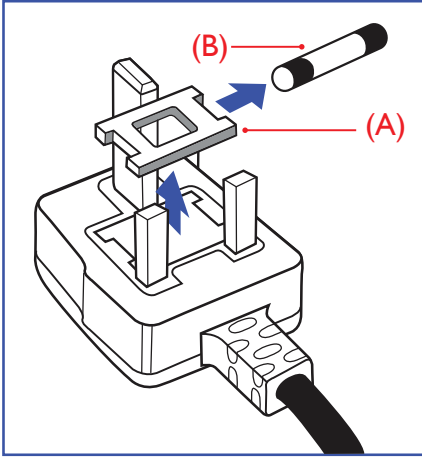

UYARI - BU ÜRÜN TOPRAKLANMALIDIR.

Önemli:

Bu ürünle birlikte 13 Amperlik onaylı bir fiş verilir. Bu türden bir fişin sigortasını değiştirmek için aşağıdakileri yapın:+

1. Sigorta kapağını ve sigortayı çıkarın.
2. Bir BS 1362 5A, A.S.T.A. ya da BSI onaylı tür olması gereken yeni sigortayı takın.
3. Sigorta kapağını yerine takın.

Takılan fiş, elektrik prizlerinize uygun değilse, kesilmeli ve yerine uygun 3 pinli bir fiş takılmalıdır.

Elektrik fişinde sigorta varsa, 5A değerinde olmalıdır. Sigortasız bir fiş kullanılıyorsa, dağıtım levhasındaki sigorta 5 Amperden daha büyük olmamalıdır.

NOT: Kesilen fiş, 13 Amperlik bir sokete ya da başka bir yere takılmasından oluşabilecek elektrik çarpması riskini önlemek için atılmalıdır.

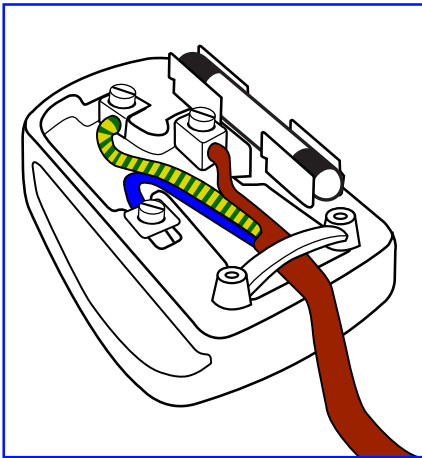

Fişi takma

Elektrik kablosundaki teller şu kodlarla renklendirilmiştir:

MAVİ - "NÖTR" ("N")

KAHVERENGİ - "ELEKTRİK YÜKLÜ" ("L")

YEŞİL VE SARI - "TOPRAK" ("E")

1. YEŞİL VE SARI teller, üzerinde "E" harfi ya da Toprak sembolü bulunan veya YEŞİL ya da YEŞİL VE SARI renkli terminale bağlanmalıdır.
2. MAVİ tel "N" harfiyle işaretli ya da SİYAH renkli terminale bağlanmalıdır.
3. KAHVERENGİ tel "L" harfiyle işaretli ya da KIRMIZI renkli terminale bağlanmalıdır.

Fiş kapağını yerleştirmeden önce, kablo maşasının kablo kaplamasını sıkı olduğundan - sadece üç teli değil - emin olun.

Kuzey Avrupa (İskandinav Ülkeleri) ile İlgili Bilgiler

Placing/Ventilation

VARNING:

FÖRSÄKRA DIG OM ATT HUVUDBRYTARE OCH UTTAG ÄR LÄTÅTKOMLIGA, NÄR DU STÄLLER DIN UTRUSTNING PÅ PLATS.

Placing/Ventilation

ADVARSEL:

SØRG VED PLACERINGSFOR, AT NETLEDNINGENS STIK OG STIKKONTAKT ER NEMT TILGÆNGLIGE.

Paikka/Ilmankierto

VAROITUS:

SIIJOITA LAITE SITEN, ETTÄ VERKKOJOHTO VOIDAAN TARVITTAESSA HELPOSTI IRROTTAA PISTORASIASTA.

Plassering/Ventilasjon

ADVARSEL:

NÅR DETTE UTSTYRET PLASSERES, MÅ DU PASSE PÅ AT KONTAKTENE FOR STØMTILFØRSEL ER LETTE Å NÅ.

China RoHS

根据中国大陆《电器电子产品有害物质限制使用管理办法》，以下部分列出了本产品中可能包含的有害物质的名称和含量。

部件名称	有害物质					
	铅 (Pb)	汞 (Hg)	镉 (Cd)	六价铬 (Cr (VI))	多溴联苯 (PBB)	多溴二苯醚 (PBDE)
外壳	○	○	○	○	○	○
液晶显示屏	X	○	○	○	○	○
电路板组件*	X	○	○	○	○	○
电源适配器	X	○	○	○	○	○
电源线/连接线	X	○	○	○	○	○
遥控器	X	○	○	○	○	○

本表格依据SJ/T 11364 的规定编制。

*: 电路板组件包括印刷电路板及其构成的零部件，如电阻、电容、集成电路、连接器等。

○: 表示该有害物质在该部件所有均质材料中的含量均在 GB/T 26572规定的限量要求以下。

X: 表示该有害物质至少在该部件的某一均质材料中的含量超出GB/T 26572规定的限量要求。

上表中打“X”的部件，应功能需要，部分有害物质含量超出GB/T 26572规定的限量要求，但符合欧盟 RoHS法规要求(属于豁免部分)。

备注：上表仅做为范例，实际标示时应依照各产品的实际部件及所含有害物质进行标示。



环保使用期限

此标识指期限(十年)，电子电气产品中含有的有害物质在正常使用的条件下不会发生外泄或突变，电子电气产品用户使用该电子电气产品不会对环境造成严重污染或对其人身、财产造成严重损害的期限。

《废弃电器电子产品回收处理管理条例》提示性说明

为了更好地关爱及保护地球，当用户不再需要此产品或产品寿命终止时，请遵守国家废弃电器电子产品回收处理相关法律法规，将其交给当地具有国家认可的回收处理资质的厂商进行回收处理，不当利用或者处置可能会对环境和人类健康造成影响。

警告

此为 A 级产品。在生活环境中，该产品可能会造成无线电干扰。在这种情况下，可能需要用户对干扰采取切实可行的措施。

單元	限用物質及其化學符號					
	鉛 (Pb)	汞 (Hg)	鎘 (Cd)	六價鉻 (Cr ⁺⁶)	多溴聯苯 (PBB)	多溴二苯醚 (PBDE)
塑料外框	○	○	○	○	○	○
後殼	○	○	○	○	○	○
液晶面板	—	○	○	○	○	○
電路板組件	—	○	○	○	○	○
底座	○	○	○	○	○	○
電源線	—	○	○	○	○	○
其他線材	—	○	○	○	○	○
遙控器	—	○	○	○	○	○
喇叭(選配)	—	○	○	○	○	○
風扇(選配)	—	○	○	○	○	○

備考1. “○” 係指該項限用物質之百分比含量未超出百分比含量基準值。
備考2. “—” 係指該項限用物質為排除項目。

警語：使用過度恐傷害視力。

注意事項：

- (1) 使用30分鐘請休息10分鐘。
- (2) 未滿2歲幼兒不看螢幕，2歲以上每天看螢幕不要超過1小時。

警告使用者：

此為甲類資訊技術設備，於居住環境中使用時，可能會造成射頻擾動，在此種情況下，使用者會被要求採取某些適當的對策。

Türkiye RoHS:

Türkiye Cumhuriyeti: EEE Yönetmeliğine Uygundur

Ukrayna RoHS:

Обладнання відповідає вимогам Технічного регламенту щодо обмеження використання деяких небезпечних речовин в електричному та електронному обладнанні, затвердженого постановою Кабінету Міністрів України від 3 грудня 2008 № 1057

Süre Bitiminde Elden Çıkarma

Yeni Genel Bilgi Ekranınız, geri dönüştürülüp yeniden kullanıma sokulabilen malzemeler içerir. Bu alanda uzmanlaşmış şirketler, geri dönüştürülebilen malzemelerin miktarını artırmak ve elden çıkarılması gereken malzemeleri en aza indirmek için ürününüzü yeniden kullanıma sokabilir.

Lütfen ekranı satın aldığınız yerel Philips satış noktasından eski ekranınızı nasıl elden çıkarmanız gerektiği ile ilgili yerel düzenlemeler hakkında bilgi edinin.

(Kanada ve ABD'deki müşteriler için)

Bu ürün kurşun ve/veya cıva içerebilir. Lütfen elden çıkarırken yerel eyalet yasalarna ve federal düzenlemelere uyun. Geri dönüşüm hakkında daha fazla bilgi almak için www.eia.org (Tüketici Eğitim Girişimi) sitesini ziyaret edin.

Atık Elektrikli ve Elektronik Ekipmanlar - WEEE

Avrupa Birliği'ndeki ev kullanıcılarının dikkatine



Ürün ya da paketin üzerindeki bu işaret, kullanılmış, elektrikli ve elektronik cihazlarla ilgili 2012/19/EU sayılı Avrupa Talimatına göre, ürünün normal ev atıklarınızla birlikte atılmayacağını gösterir. Bu aleti, size gösterilen atık elektrikli ve elektronik alet toplama noktası yoluyla elden çıkarmakla sorumlusunuz. Bu türden elektrikli ve elektronik cihazları bırakma noktalarını belirlemek için, yerel belediye bürolarına, size hizmet veren atık elden çıkarma kurumuna veya ürünü satın aldığınız mağazaya başvurun.

ABD'deki kullanıcıların dikkatine:

Ürünü lütfen Yerel, Eyalet ya da Federal Kanunlara uygun olarak elden çıkarın. Elden çıkarma veya yeniden kullanıma sokma hakkında bilgi için aşağıdaki adrese başvurun: www.mygreenelectronics.com veya www.eiae.org.

Çalışma Süresi Bitimiyle İlgili Direktifler-Geri Dönüşüm



Yeni Genel Bilgi Ekranınızda yeni kullanıcılar için geri dönüştürülebilen bazı malzemeler kullanılmıştır.

Ürünü lütfen Yerel, Eyalet ya da Federal kanunlara uygun olarak elden çıkarın.



ENERGY STAR, ABD Çevreyi Koruma Ajansı (EPA) ve ABD Enerji Bakanlığı (DOE) tarafından yürütülen ve enerji tasarrufunu destekleyen bir programdır.

Bu ürün "fabrika varsayılan" olarak ENERGY STAR değerlemesine uygun ayarlanmıştır; bu ayar güç tasarrufunun sağlanabileceği ayardır.

Fabrika varsayılan resim ayarlarını değiştirmek veya diğer özellikleri etkinleştirmek ENERGY STAR değerlemesine uyum için gereken sınırları aşacak şekilde güç tasarrufunu arttıracaktır.

ENERGY STAR programı hakkında daha fazla bilgi için, energystar.gov'a bakınız.

Tehlikeli Maddelerle İlgili Kısıtlama bildirim (Hindistan)

Bu ürün "Elektronik Atık (Yönetimi) Yasaları, 2016" BÖLÜM V, madde 16, alt madde (1) ile uyumludur. Yeni Elektrikli ve Elektronik Donanımlar ve bileşenleri, sarf malzemeleri, parçaları veya yedek parçaları, Yasanın Plan 2 kısmında belirtilen istisnaların dışında homojen malzemelerde ağırlıkça, kurşun, cıva, altı değerlikli krom, polibromlu bifeniller ve polibromlu difenil eterler için %0,1 ve kadmiyum için %0,01 en fazla konsantrasyon değerini aşan Kurşun, Cıva, Kadmiyum, Altı Değerlikli Krom, polibromlu bifeniller ve polibromlu difenil eterler içermez.

Hindistan E-Atık Bildirimi



Üründeki veya ambalajdaki bu sembol ürünün diğer ev atıklarıyla birlikte atılmaması gerektiğini belirtir. Atık ekipmanınızı atık elektrikli ve elektronik ekipman geri dönüştürme için tahsis edilmiş bir toplama noktasına vermek sizin sorumluluğunuzdur. Atma esnasında atık ekipmanınızın ayrı toplanması ve geri dönüştürülmesi doğal kaynakları korumaya yardımcı olacak ve insan sağlığı ve çevreyi koruyacak şekilde geri dönüştürülmesini sağlayacaktır. Elektronik atık konusunda daha fazla bilgi için lütfen

<http://www.india.philips.com/about/sustainability/recycling/index.page> sayfasını ziyaret edin ve Hindistan'da atık donanımınızı geri dönüşüm için bırakabileceğiniz yeri öğrenmek amacıyla lütfen aşağıda verilen iletişim bilgilerinizi kullanarak iletişime geçin.

Yardım hattı numarası: 1800-425-6396 (Pazartesi-Cumartesi, 09.00 - 17.30)

E-posta: india.callcentre@tpv-tech.com

Piller



AB için: Çarpı işaretli tekerlekli çöp kutusu, kullanılmış pillerin genel ev atığına konulmaması gerektiğini belirtir! Kullanılmış piller için, yasalara uygun şekilde işlenmelerini ve geri dönüştürmelerini sağlayan ayrı bir toplama sistemi vardır.

Toplama ve geri dönüştürme şemalarıyla ilgili ayrıntılar için lütfen yerel yetkilinizle irtibata geçin.

İsviçre için: Kullanılmış pil satış noktasına iade edilecektir.

AB dışındaki diğer ülkeler için: Kullanılmış pilin doğru atılma yöntemi için lütfen yerel yetkilinizle irtibata geçin.

2006/66/EC AB yönergesi uyarınca, pil uygun olmayan biçimde atılamaz. Pil, yerel servis tarafından toplanmak üzere ayrılacaktır.

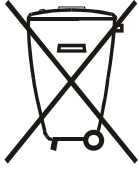

Após o uso, as pilhas e/ou baterias deverão ser entregues ao estabelecimento comercial ou rede de assistência técnica autorizada.

EAC için bilgi	
Üretim ayı ve yılı	Lütfen Derecelendirme etiketindeki bilgilere başvurun.
Üreticinin adı ve konumu	ООО “Профтехника” Адрес: 3-й Проезд Марьиной рощи, 40/1 офис 1. Москва, 127018, Россия
İthalatçı ve bilgi	Наименование организации: ООО “Профтехника” Адрес: 3-й Проезд Марьиной рощи, 40/1 офис 1. Москва, 127018, Россия Контактное лицо: Наталья Астафьева, +7 495 640 20 20 nat@profdisplays.ru

FAC için Bilgiler:

“Подтверждение соответствия Мининформсвязи России: Декларация соответствия № Д-PD-4342 от 01.09.2016 года, действительна до 01.09.2024 года, зарегистрирована в Федеральном агентстве связи 14.09.2016 года”



เครื่องวิทยุคมนาคมนี้ ได้รับยกเว้น ไม่ต้องได้รับใบอนุญาตให้มี ใช้ซึ่งเครื่องวิทยุคมนาคมหรือตั้งสถานีวิทยุคมนาคมตามประกาศ กสทช. เรื่อง เครื่องวิทยุคมนาคม และสถานีวิทยุคมนาคมที่ได้รับยกเว้นไม่ต้องได้รับใบอนุญาตวิทยุคมนาคม ตามพระราชบัญญัติวิทยุคมนาคม พ.ศ. 2498



nans. โทรคมนาคม
คำกรณณ์แลเมื่อประชาชน
Call center 1200 (InSWs)

İçindekiler

1. Paketten Çıkarma ve Kurma	1
1.1. Nakliye ve Ambalajdan Çıkarma	1
1.2. Paket İçerikleri.....	3
1.3. Kurulum Notları.....	3
1.4. Duvara Monte Etme.....	4
1.5. Dikey Yönde Monte Etme	6
1.6. İsteğe bağlı masa standının takılması.....	7
2. Parçalar ve İşlevleri	8
2.1. Kontrol Paneli.....	8
2.2. Giriş/Çıkış Terminaleri.....	9
2.3. Uzaktan Kumanda.....	12
2.4. SD Kart Kapağı	16
2.5. 4G Modülü	16
3. Harici ekipman bağlama	17
3.1. Harici Ekipmanı Bağlama (DVD/VCR/VCD).....	17
3.2. PC bağlama	17
3.3. Ses Donanımı Bağlantısı.....	18
3.4. Papatya Zinciri Konfigürasyonunda Birden Fazla Ekranı Bağlama.....	19
3.5. IR bağlantısı.....	20
3.6. IR Düz Geçiş Bağlantısı	21
4. Çalıştırma	22
4.1. Bağlı Video Kaynağını İzleme	22
4.2. Resim Formatını Değiştirme.....	22
4.3. Overview (Genel Bakış)	22
4.4. Media Player (Medya Oyuncu).....	24
4.5. Browser (Tarayıcı).....	27
4.6. PDF Player (PDF Yürütücü)	31
4.7. CMND & Play (CMND ve Oynat)	33
4.8. Custom App (Özel Uygulama).....	33
5. Setting (Ayar)	34
5.1. Wi-Fi	34
5.2. Ethernet.....	34
5.3. More (Daha fazla) (4G modülü bağlandığında kullanılabilir).....	34
5.4. Signage Display (Sinyal Ekranı).....	34
5.5. Display (Ekran)	42
5.6. Apps (Uygulamalar).....	42
5.7. Security (Güvenlik).....	42
5.8. Input method (Giriş yöntemi)	43
5.9. Date & time (Tarih ve saat)	43
5.10. Developer options (Geliştirici seçenekleri)	43
5.11. About (Hakkında).....	43
5.12. Supplementary (Tamamlayıcı)	44
6. OSD Menüsü	46
6.1. OSD Menüsünde Dolaşma.....	46
6.2. OSD Menüsüne Genel Bakış	46
7. Desteklenen Medya Biçimleri	55
8. Giriş Modu	57
9. Piksel Kusuru İlkesi	59
9.1. Pikseller ve Alt Pikseller	59
9.2. Piksel Hata Türleri + Nokta Açıklaması.....	59
9.3. Parlak Nokta Hataları	59
9.4. Karanlık Nokta Hataları	60
9.5. Piksel Hatalarının Yakınlığı.....	60
9.6. Piksel Hata Toleransları.....	60
9.7. MURA.....	60
10. Temizlik ve Sorun Giderme	61
10.1. Temizlik.....	61
10.2. Sorun Giderme.....	62
11. Teknik Özellikler	64

1. Paketten Çıkarma ve Kurma

1.1. Nakliye ve Ambalajdan Çıkarma

Nakliye konusunda not

- Kutuyu her zaman dikey konumda tutun. Kartonu diğer herhangi bir yönde YERLEŞTİRMEYİN.



- Kartonun üzerine herhangi bir nesne YERLEŞTİRMEYİN.



- Kutuyu istifleme makinesiyle taşıyın.



- Ürüne şok/titreşim uygulamayın.

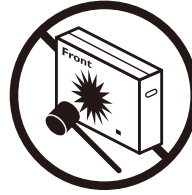

- Ürünü DÜŞÜRMEYİN. Güçlü etkiler içindeki bileşenlere zarar verebilir.

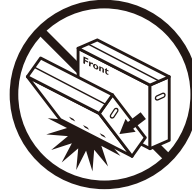

- Ekranı her iki elinizle iki yetişkin tarafından kartondan hareket ettirin.

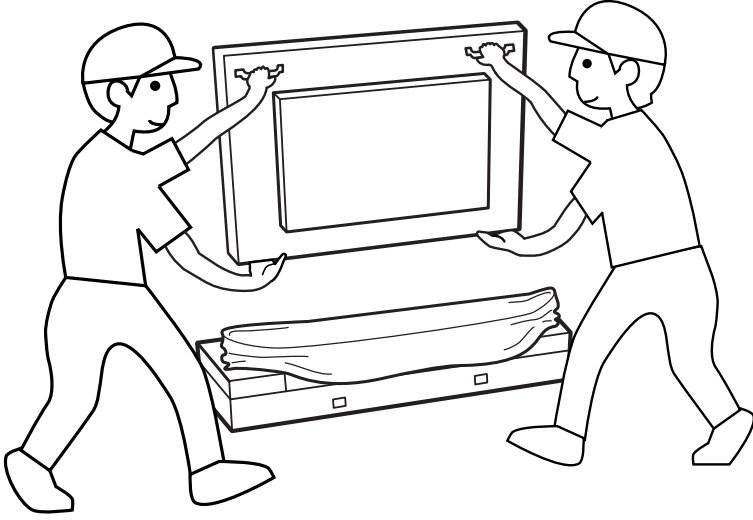

- Olası çizilmeleri önlemek için ekranın ekranına dokunmayın. Tutamaçları tutarak ekranı hareket ettirin.

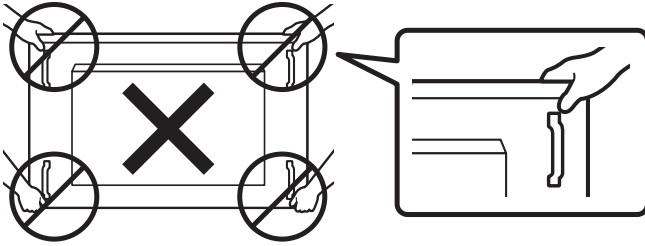

- Ekranı taşıırken dikey olarak tutun.

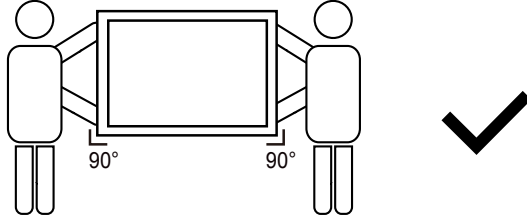
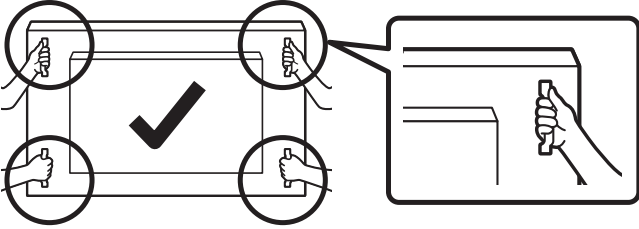
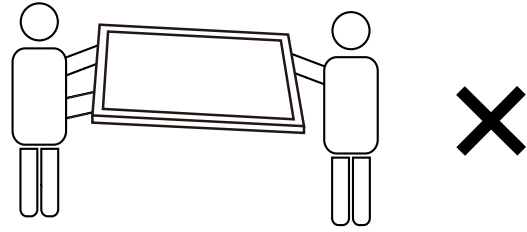

- Ekranı dikey olarak yerleştirin ve ağırlığı yüzeye eşit şekilde yayılmalıdır.

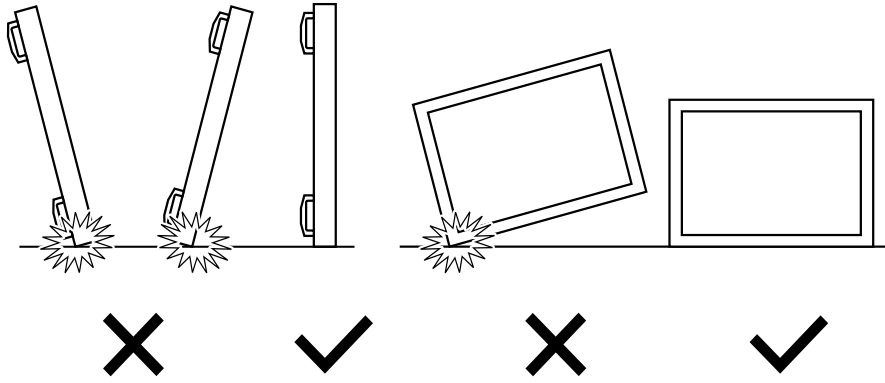

Ekranı kurmadan önce

- Bu ürün, standart aksesuarları ile birlikte, karton bir kutu içerisinde gelir.
- İsteğe bağlı diğer aksesuarlar ayrı olarak paketlenir.
- Ekranı en az iki (2) yetişkinle hareket ettirin.
- Kutuyu açtıktan sonra içindekilerin eksiksiz ve iyi durumda olduğundan emin olun.

1.2. Paket İçerikleri

Lütfen aşağıdakilerin paket içeriğinde olduğundan emin olun:

- LCD ekran
- Hızlı başlatma kılavuzu
- Uzaktan Kumanda ve AAA Piller
- Güç Kablosu
- RS232 kablo
- RS232 papatya zinciri kablosu
- Kızılötesi algılayıcı kablosu
- Çift kutuplu anten x2
- SD kart kapağı x1
- M3 vidası x1
- 2 tane M2 vida
- Logo



Hızlı başlatma kılavuzu

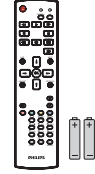

Uzaktan Kumanda ve AAA Piller

* Sağlanan güç kablosu hedefe göre değişir.

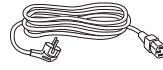

Güç Kablosu

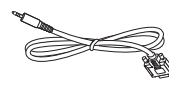

RS232 Kablo



RS232 Papatya Zinciri Kablosu

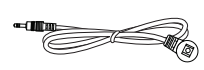

IR Sensör Kablosu



Çift kutuplu anten x2



SD kart kapağı



M3



M2



Logo

* Öğeler farklı yerlerde farklılık gösterebilir

* Ekran tasarımı ve aksesuarları gösterilen resimlerden farklı olabilir.

NOTLAR:

- Lütfen diğer tüm bölgelerde, elektrik prizinin AC gerilimine uygun bir güç kablosu kullanıldığından ve ürünün satıldığı ülkenin güvenlik yönetmeliklerine uygun olduğundan emin olun (Tip H05V-F, 2G veya 3G, 0,75 veya 1 mm² kullanılmalıdır).
- Ambalajından çıkardıktan sonra, ambalaj malzemelerini uygun şekilde saklayın.

1.3. Kurulum Notları

- Sadece bu ürünle birlikte verilen elektrik kablosunu kullanın. Bir uzatma kablosu kullanmanız gerekirse, lütfen servis yetkilinize başvurun.
- Ürün düz bir yüzeye kurulmalıdır; aksi halde ürün devrilebilir. Düzgün havalandırma için ürünün arkası ile duvar arasında boşluk bırakın. Ürünü bir mutfakta, banyoya veya neme maruz kalan bir yere yerleştirmeyin; aksi halde iç kısımların ömrünü kısaltabilir.
- Ürünü 3000 m ve daha yüksek bir rakımda monte etmeyin. Bunu yapmamak arzulara neden olabilir.

1.4. Duvara Monte Etme

Bu ekranı bir duvara monte etmek için standart bir duvara montaj kiti (piyasada bulunur) gereklidir. Bir montaj arayüzü kullanmanız önerilir Kuzey Amerika TUV-GS ve/veya UL1678 standardı ile uyumlu olmalıdır.

49BDL4150D

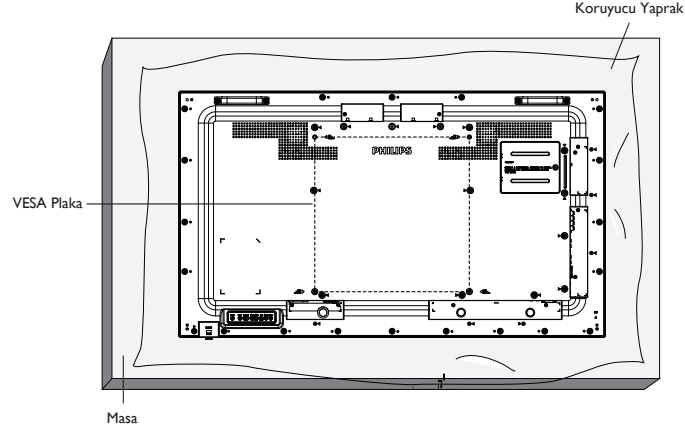

55BDL4150D

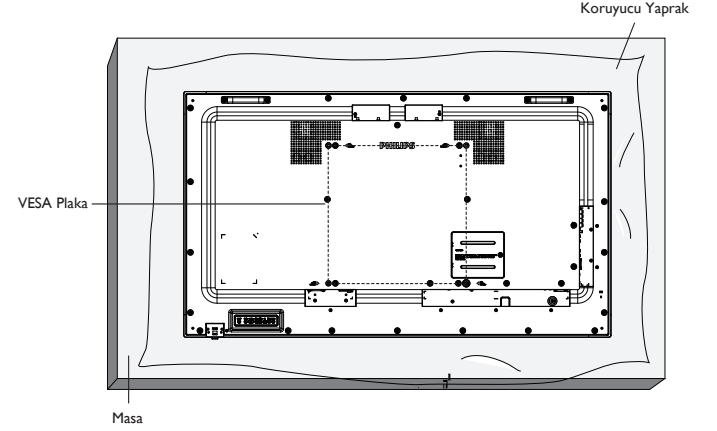

1. Ekrandan daha büyük olan düz ve yatay bir yüzey hazırlayın ve ekranı çizmeden işleminizi kolaylaştırmak için üzerine kalın bir koruyucu tabaka sürün.
2. Her türlü montaj için olan tüm aksesuarlara sahip olduğunuzdan emin olun (duvara montaj, tavana montaj, masa standı, vb.).
3. Temel montaj takımıyla birlikte sağlanan yönergeleri izleyin. Doğru montaj prosedürlerini izlemezseniz, cihaz zarar görebilir veya kullanıcı veya kurulumu yapan kişi yaralanabilir. Ürün garantisi, yanlış kurulumdan kaynaklanan hasarları kapsamaz.
4. Duvar montaj takımı için (montaj desteğinin kalınlığından 10 mm daha uzun olan) M6 montaj vidalarını kullanın ve vidaları iyice sıkın.
5. Ekipman ve ilgili montaj aparatları test sırasında güvenli durumda olarak belirlenmiştir. Yalnızca minimum ağırlığı/yükü, ünitenin tabansız ağırlığı kadar olan UL tarafından listelenen Duvara Montaj Braketi kullanın.

1.4.1. VESA Plaka

49BDL4150D	400(Y) × 400(D) mm
55BDL4150D	400(Y) × 400(D) mm

1.4.2. Ünitenin ağırlığı

49BDL4150D	20,9 kg
55BDL4150D	25,0 kg

Dikkat:

Ekranın düşmesini önlemek için:

- Duvara veya tavana kurmak için, ekranı piyasada bulunabilen metal braketlerle kurmanızı öneririz. Kurulumla ilgili ayrıntılı talimatlar için, braketle birlikte verilen kılavuza bakınız.
- Deprem veya diğer doğal afetlerde ekranın düşmesini önlemek için, lütfen montaj yeri için braket üreticisine danışın.
- Bu ürün yüksek ve ağır olduğundan, bu ürünün kurulumunun dört teknisyen tarafından yapılması önerilir.

Çerçeve Konumu Açısından Havalandırma Gereksinimleri

Havalandırma için ekranın üstünde, arkasında, sağında ve solunda 100 mm boşluk bırakın.

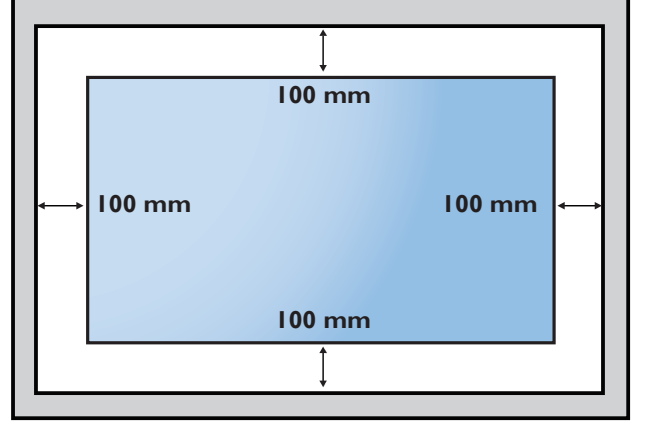

1.5. Dikey Yönde Monte Etme

Bu ekran dikey pozisyonda kurulabilir:

1. Masa standı takılıysa, önce çıkarm.
2. Ekranı saat yönünün tersine 90° döndürün. "PHILIPS" logosu, ekranın karşısından bakıldığında SAĞ tarafta olmalıdır.

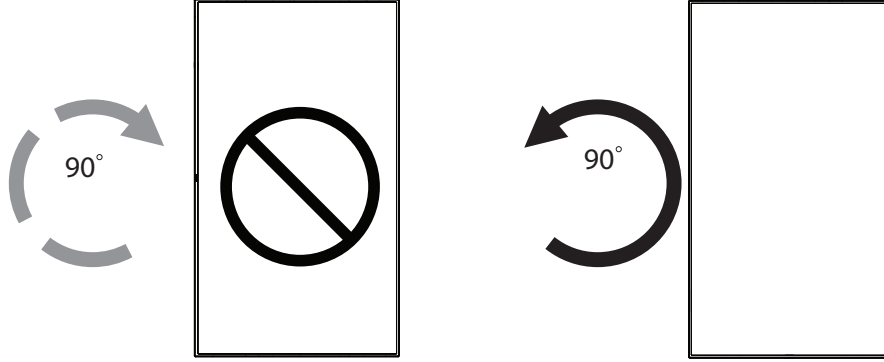

1.5.1. Logoyu çıkarma

1. Ön çerçevenin çizilmesini önlemek için koruyucu olarak logo alanı büyüklüğünde kesilmiş bir kağıt parçası hazırlayın.
2. Bir bıçak kullanarak dikkatli bir şekilde logo etiketini, altına kağıdı yerleştirerek çıkarm.
3. Logo etiketini sıyırın.

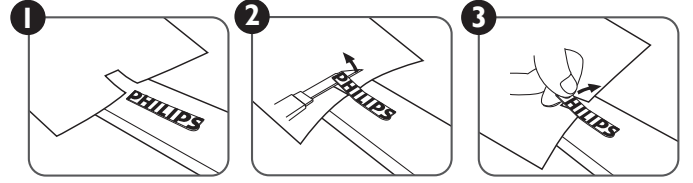

NOT: Ekranı bir duvara monte ederken profesyonel bir teknisyene başvurmanızı öneririz. Kurulum profesyonel bir teknisyen tarafından yapılmazsa, ürüne gelebilecek hiçbir zarardan sorumlu değiliz.

1.6. İsteğe bağlı masa standının takılması

1. Aşağıdaki Model Numarasını kullanarak bu ekran için isteğe bağlı masa standını sipariş edebilirsiniz: BM05922.
2. Montaj süreci:
 - (1) Ekranın kapalı olduğundan emin olun.
 - (2) Düz bir yüzeye koruyucu örtü serin.
 - (3) Kollardan tutup, ekranı koruyucu örtü üzerine ön tarafı aşağı bakacak şekilde yerleştirin.
 - (4) Ekranın tüpünü aşağıda gösterilen şekilde monte edin.
 - (5) Standı tüpe takın ve standı silindirik başlı vidayı kullanarak temizleyin.

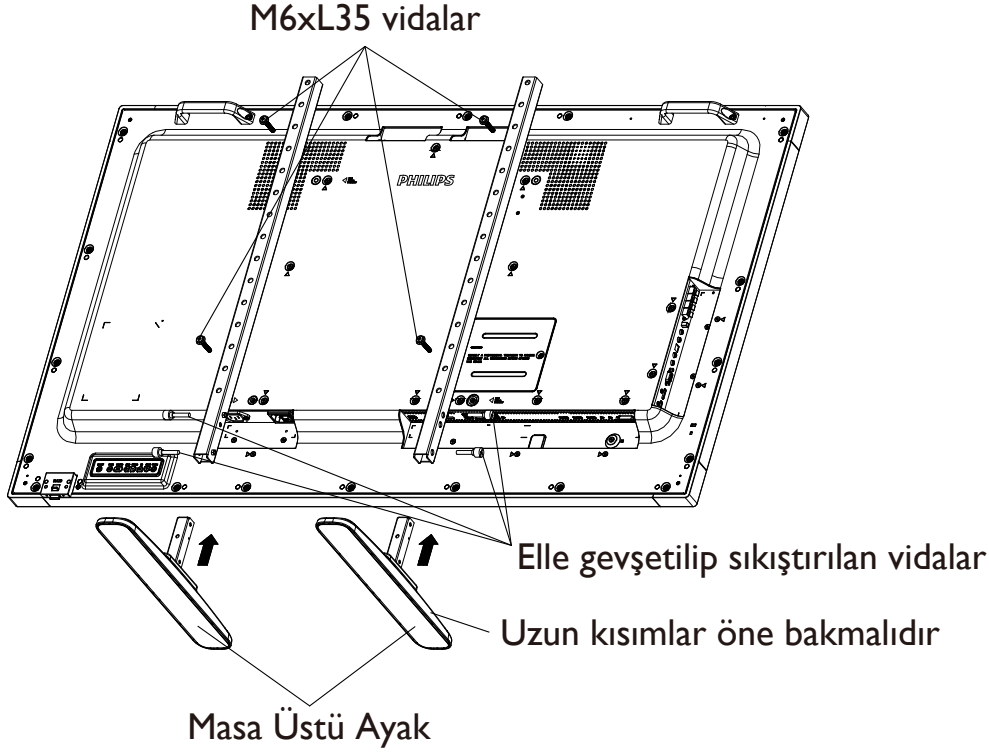

NOT 1:

49BDL4150D	En uzun vidayı (Uzunluk: 35mm) ekrana sabitlemek için tüpte Delik#6 ve Delik#16'ya sabitleyin.
55BDL4150D	En uzun vidayı (Uzunluk: 35mm) ekrana sabitlemek için tüpte Delik#4 ve Delik#14'e sabitleyin.

2. Parçalar ve İşlevleri

2.1. Kontrol Paneli

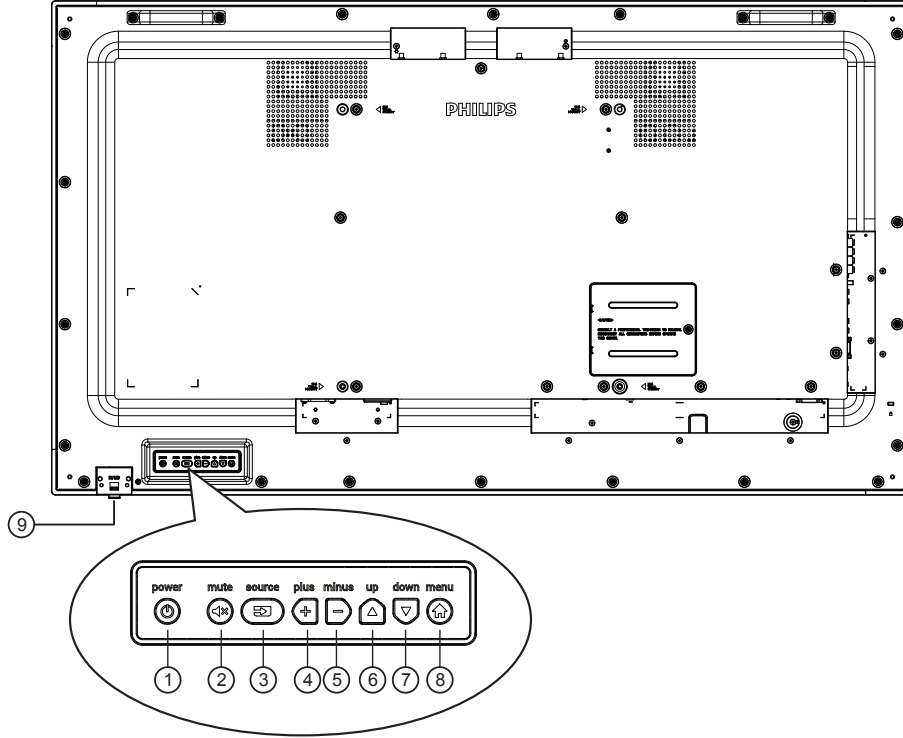

Ekranı açmak veya ekranı bekleme moduna almak için bu düğmeyi kullanın.



Sesi sessiz AÇIK/KAPALI moduna alır.



Giriş kaynağını seçin.

- Ekran menüsünde [OK] düğmesi olarak kullanılır.



OSD menüsü açıkken ayarları veya OSD menüsü kapalıyken ses çıkış düzeyini artırır.



OSD menüsü açıkken ayarları veya OSD menüsü kapalıyken ses çıkış düzeyini azaltır.



OSD menüsü açıkken, seçili öğeyi ayarlamak için seçim çubuğunu yukarı taşır.



OSD menüsü açıkken, seçili öğeyi ayarlamak için seçim çubuğunu aşağı taşır.



OSD menüsü açıkken önceki menüye geri döner veya OSD menüsü kapalıyken OSD menüsünü etkinleştirir.

9 Uzaktan kumanda sensörü ve güç durumu göstergesi

- Uzaktan kumandadan komut sinyalleri alır.
- OPS'siz ekranın çalışma durumunu gösterir:
 - Ekran açıkken yeşil yanar
 - Ekran bekleme modundayken kırmızı yanar
 - {ZAMANLAMA} etkinleştirildiğinde, ışık yeşil ve kırmızı yanar
 - Işık kırmızı renkte yanarsa, bir hatanın algılandığını gösterir
 - Ekranın ana gücü kapatıldığında ışıklar yanmaz

* Daha iyi uzaktan kumanda performansı için kızılötesi algılayıcı kablосunu kullanın. (Lütfen 3.5 kısımdaki yönergelere başvurun.)

2.2. Giriş/Çıkış Terminalleri

49BDL4150D

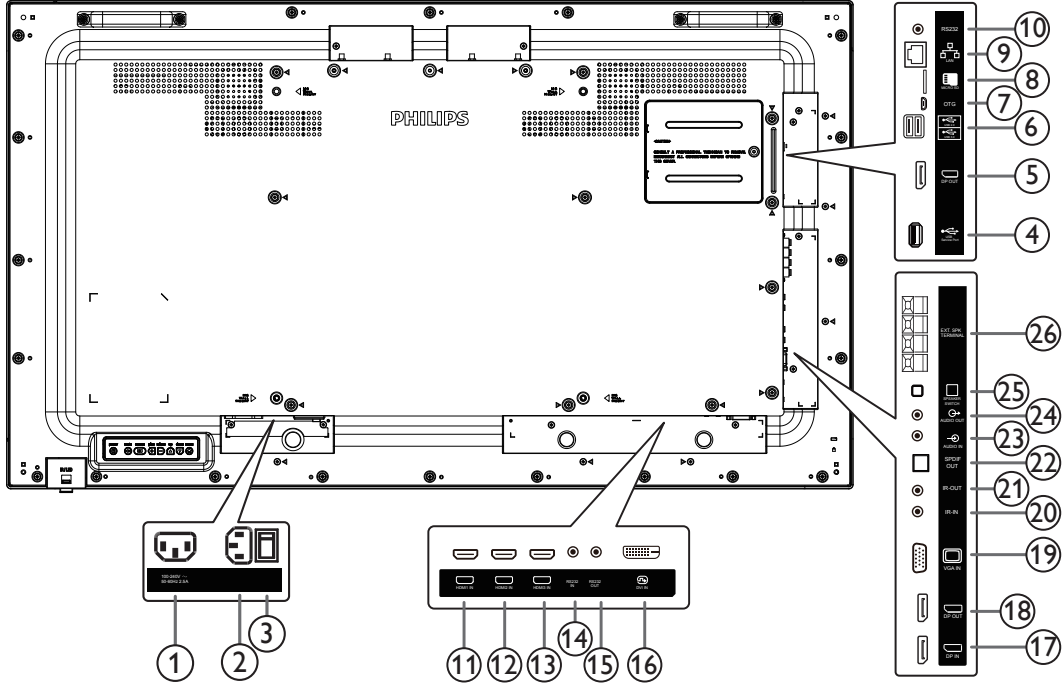

① AC ÇIKIŞI

Bir medya oynatıcının AC GİRİŞİ yuvasına AC güç beslemesi.

② AC GİRİŞİ

Duvar prizinden AC güç girişi.

③ ANA GÜÇ DÜĞMESİ

Ana gücü açar/kapatır.

④ USB SERVİS BAĞLANTI NOKTASI

Ana kart aygıt yazılımı güncellemesi için USB depolamaya bağlayın.
NOT:Yalnızca aygıt yazılımını güncellemek içindir.

⑤ DisplayPort ÇIKIŞI

Android DisplayPort çıkışı.

⑥ USB BAĞLANTI NOKTASI

USB depolama cihazınızı takın.

⑦ USB SERVİS BAĞLANTI NOKTASI

Android ADB yazılımı güncellemesi için USB depolamaya bağlayın.
NOT:Yalnızca aygıt yazılımını güncellemek içindir.

⑧ MİKRO SD KART

MİKRO SD KARTINIZI bağlayın.

⑨ RJ-45

Kontrol merkezinden uzaktan kontrol sinyalinin kullanmak için LAN kontrolü işlevi.

⑩ RS232C

Sistem Tümlleştiriciden özelleştirilmiş iletişim kuralı kullanımı için ayrılmış Android RS232 ağ girişi.

⑪ HDMI1 GİRİŞİ / ⑫ HDMI2 GİRİŞİ / ⑬ HDMI3 GİRİŞİ

HDMI video/ses girişi.

⑭ RS232C GİRİŞİ / ⑮ RS232C ÇIKIŞI

Loop-through (geçiş) işlevi için RS232C ağ girişi/çıkışı.

⑯ DVI GİRİŞİ

DVI-D video girişi.

⑰ DisplayPort GİRİŞİ / ⑱ DisplayPort ÇIKIŞI

DisplayPort video girişi / çıkışı.

⑲ VGA GİRİŞİ (D-Sub)

VGA video girişi.

⑳ KIZILÖTESİ GİRİŞİ / ㉑ KIZILÖTESİ ÇIKIŞI

Düz geçiş işlevi için IR sinyali girişi /çıkışı.

NOTLAR:

- [IR GİRİŞİ] bağlıysa, bu ekranın uzaktan kumanda sensörü çalışmayı kesecektir.
- A/V aygıtınızı bu ekranla uzaktan kumanda etmek için, 21 sayfasına ya da IR Düz Geçiş bağlantısı konusunda sayfaya.

㉒ SPDIF ÇIKIŞI

Dijital ses çıkışı

㉓ SES GİRİŞİ

VGA kaynağı için ses girişi (3,5mm stereo telefon).

㉔ SES ÇIKIŞI

Harici AV cihazına ses çıkışı.

㉕ HOPARLÖR DÜĞMESİ

Dahili hoparlör açma/kapatma anahtarı.

㉖ HOPARLÖR ÇIKIŞI

Harici hoparlörlere ses çıkışı.

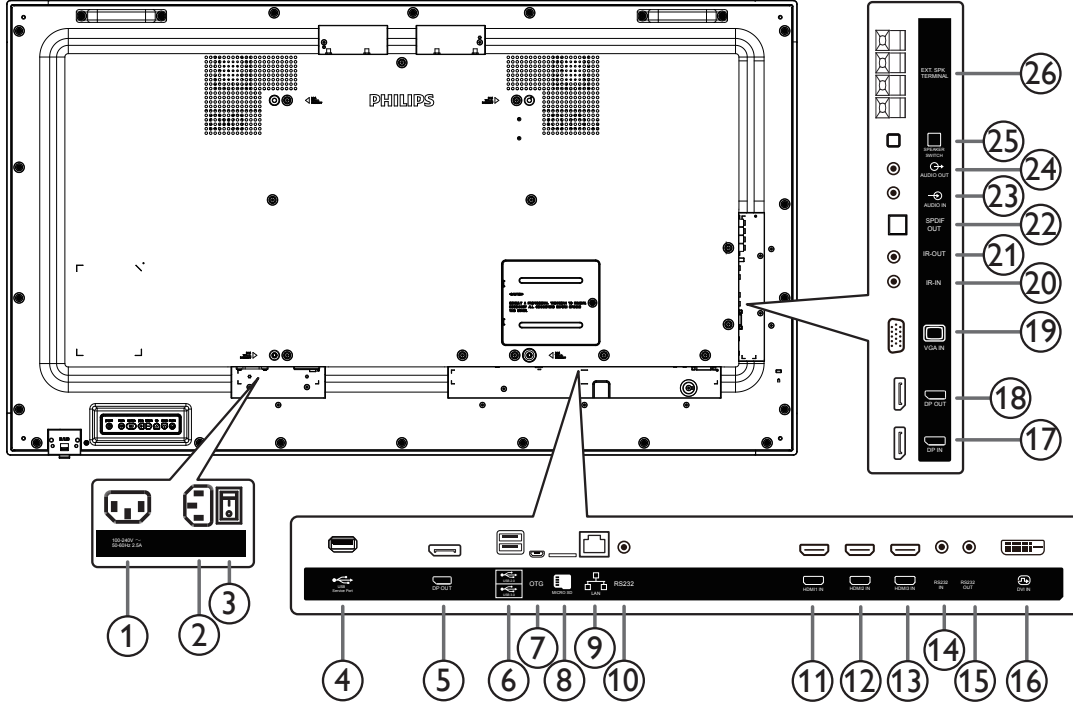

① AC ÇIKIŞI

Bir medya oynatıcının AC GİRİŞİ yuvasına AC güç beslemesi.

② AC GİRİŞİ

Duvar prizinden AC güç girişi.

③ ANA GÜÇ DÜĞMESİ

Ana gücü açar/kapatır.

④ USB SERVİS BAĞLANTI NOKTASI

Ana kart aygıt yazılımı güncellemesi için USB depolamaya bağlayın.

NOT:Yalnızca aygıt yazılımını güncellemek içindir.

⑤ DisplayPort ÇIKIŞI

Android DisplayPort çıkışı.

⑥ USB BAĞLANTI NOKTASI

USB depolama cihazınızı takın.

⑦ USB SERVİS BAĞLANTI NOKTASI

Android ADB yazılımı güncellemesi için USB depolamaya bağlayın.

NOT:Yalnızca aygıt yazılımını güncellemek içindir.

⑧ MİKRO SD KART

MİKRO SD KARTINIZI bağlayın.

⑨ RJ-45

Kontrol merkezinden uzaktan kontrol sinyalini kullanmak için LAN kontrolü işlevi.

⑩ RS232C

Sistem Tümlleştiriciden özelleştirilmiş iletişim kuralı kullanımı için ayrılmış Android RS232C ağ girişi.

⑪ HDMI1 GİRİŞİ / ⑫ HDMI2 GİRİŞİ / ⑬ HDMI3 GİRİŞİ

HDMI video/ses girişi.

⑭ RS232C GİRİŞİ / ⑮ RS232C ÇIKIŞI

Loop-through (geçiş) işlevi için RS232C ağ girişi/çıkışı.

⑯ DVI GİRİŞİ

DVI-D video girişi.

⑰ DisplayPort GİRİŞİ / ⑱ DisplayPort ÇIKIŞI

DisplayPort video girişi / çıkışı.

⑲ VGA GİRİŞİ (D-Sub)

VGA video girişi.

⑳ KIZILÖTESİ GİRİŞİ / ㉑ KIZILÖTESİ ÇIKIŞI

Düz geçiş işlevi için IR sinyali girişi / çıkışı.

NOTLAR:

- [IR GİRİŞİ] bağlıysa, bu ekranın uzaktan kumanda sensörü çalışmayı kesecektir.
- AV aygıtınızı bu ekranla uzaktan kumanda etmek için, 21 sayfasına ya da IR Düz Geçiş bağlantısı konusunda sayfaya.

㉒ SPDIF ÇIKIŞI

Dijital ses çıkışı.

㉓ SES GİRİŞİ

VGA kaynağı için ses girişi (3,5mm stereo telefon).

㉔ SES ÇIKIŞI

Harici AV cihazına ses çıkışı.

㉕ HOPARLÖR DÜĞMESİ

Dahili hoparlör açma/kapatma anahtarı.

㉖ HOPARLÖR ÇIKIŞI

Harici hoparlörlere ses çıkışı.

2.2.1. Uzaktan kumandaya pilleri takma

Uzaktan kumanda iki 1,5V AAA pille çalışır:

Pilleri takmak veya değiştirmek için:

1. Açmak için kapağa basın ve kaydırın.
2. Pilleri kutupları doğru (+) ve (-) olacak şekilde yerleştirin.
3. Kapağı yerleştirin.

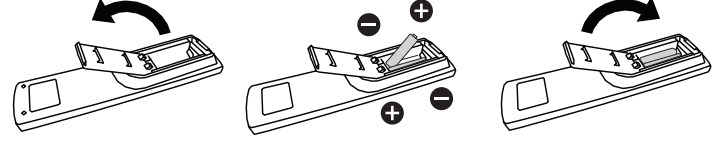

Dikkat:

Pillerin yanlış kullanılması sızıntıya veya patlamaya neden olabilir. Aşağıdaki talimatları izlediğinizden emin olun:

- "AAA" pilleri kutupları doğru (+ ve -) olacak şekilde yerleştirin.
- Farklı pil tiplerini birlikte kullanmayın.
- Kullanılmış bir pille yeni bir pili birlikte kullanmayın. Aksi takdirde, sızıntıya neden olabilir veya pillerin ömrünü kısaltabilir.
- Pil bölmesinde pil sızıntısını önlemek için hemen bitmiş pilleri çıkarın. Cildinize zarar verebileceğinden maruz kalan pil asidine dokunmayın.

NOT: Uzun süre kullanmayacaksanız, pilleri pil bölmesinden çıkarın.

2.2.2. Uzaktan Kumandanın Kullanımı

- Uzaktan kumandaya düşürmeyin veya çarpmayın.
- Uzaktan kumandanın içine sıvı girmesine izin vermeyin. Uzaktan kumandaya su girerse, uzaktan kumandayı hemen kuru bir bezle silin.
- Uzaktan kumandayı ısı ve buhar kaynaklarının yanına yerleştirmeyin.
- Pilleri uzaktan kumandaya koymazın gerekmedikçe uzaktan kumandayı sökmeye çalışmayın.

2.2.3. Uzaktan kumandanın çalışma mesafesi

Uzaktan kumandanın üst ön tarafını düğmelere bastığınızda ekrandaki uzaktan kumanda sensörüne doğrultun.

Uzaktan kumandayı ekranın algılayıcısına 5 metreden kısa bir mesafede, 30°'den az yatay ve dikey açıyla kullanın.

NOT:

1. Ekrandaki uzaktan kumanda sensörü doğrudan güneş ışığı altında veya güçlü aydınlatma altındayken veya uzaktan kumanda ile ekranın uzaktan kumanda sensörü arasında bir nesne olduğunda uzaktan kumanda doğru çalışmayabilir.
2. Daha iyi uzaktan kumanda performansı elde etmek ve güç durumunun ışık bilgisini kolayca gözlemlemek için merceği aşağı itin.
3. Ekranı video duvan uygulaması için monte etmeden önce merceği geri çekin.
4. Merceği, tıklama sesi duyana kadar çekin/itin.

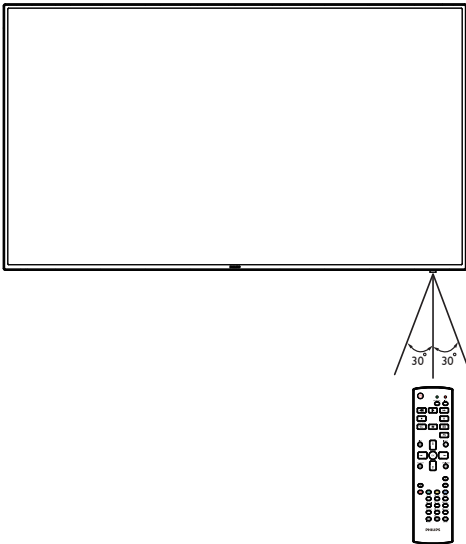

2.3. Uzaktan Kumanda

2.3.1. Genel işlevler

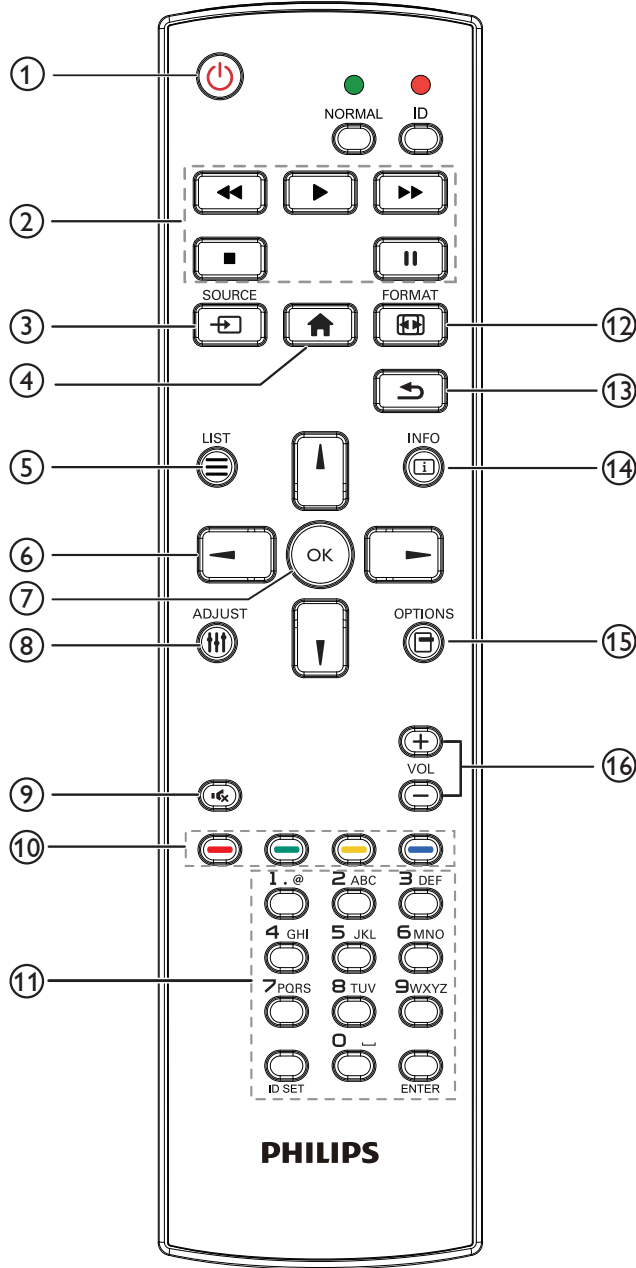

① [GÜÇ] GÜÇ düğmesi

Gücü açar/kapatır.

② [OYNAT] düğmeleri

Medya dosyalarının oynatılmasını kontrol edin (yalnızca Medya Girişi için)

Dondurma özelliği

Pause (Duraklat): tüm giriş içeriğini dondurmak için kısayol tuşu.

Play (Oynat): Tüm giriş içeriğinin donunu çözmek için kısayol tuşu.

③ [KAYNAK] KAYNAK düğmesi

Kök Menü: Video kaynağının OSD'sine gidin.

④ [BAŞLANGIÇ] BAŞLANGIÇ düğmesi

Kök Menü: Ana Menü'nün OSD'sine gidin.

Diğerleri: OSD'den çıkın.

⑤ [LİSTELE] LİSTELE düğmesi

Aynıdır.

⑥ [GEZİNME] düğmeleri



Kök Menü: Akıllı resmin OSD'sine gidin.

Ana Menü: Ayarı yapmak için seçilen öğeyi yukarı kaydırın.

IR Papatya Zinciri Menüsü: Kontrollü Grup Kimliği numarasını artırın.



Kök Menü: Ses kaynağının OSD'sine gidin.

Ana Menü: Ayarı yapmak için seçilen öğe çubuğunu aşağı kaydırın.

IR Papatya Zinciri Menüsü: Kontrollü Grup Kimliği numarasını azaltın.



Ana Menü: Önceki menü seviyesine gidin.

Kaynak Menüsü: Kaynak menüsünden çıkın.

Ses Menüsü: Ses seviyesini azaltır.



Ana Menü: Sonraki menü seviyesine gidin veya belirlenen seçeneği ayarlayın.

Kaynak Menüsü: Seçilen kaynağa gidin.

Ses Menüsü: Ses seviyesini artırır.

⑦ [OK] düğmesi

Kök Menü: Birincil/İkincil modda IR papatya zinciri OSD'sine gidin.

Ana Menü: Herhangi bir giriş ya da seçimi onaylayın.

⑧ [AYARLA] AYARLA düğmesi

Oto Ayar OSD'sine gidin (sadece VGA için).

⑨ [SESSİZ] SESSİZ düğmesi

Ses kısma açık veya kapalı.

⑩ [RENK] RENK düğmeleri

Bir görev veya seçenek seçin. (Sadece Medya Girişi için)

[Pencere seçimi işlevi için kısayol tuşu.]

⑪ [Number / ID SET / ENTER] düğmesi

Ağ ayarları için metin girin.

Ekran kimliğini ayarlamak için basın. Daha fazla bilgi için **2.3.2. ID Uzaktan Kumanda** bölümüne bakın.

⑫ [BİÇİM] BİÇİM düğmesi

Görüntü Zoom modu [Tam][4:3][1:1][16:9][21:9][Özel] olarak değiştirin.

⑬ [GERİ] GERİ düğmesi

Önceki sayfaya dönmek ya da önceki işlevden çıkış yapmak için.

⑭ [BİLGİ] BİLGİ düğmesi

Bilgi OSD'sini gösterin.

⑮ [SEÇENEKLER] SEÇENEKLER düğmesi

Aynıdır.

⑯ [SES SEVİYESİ] SES SEVİYESİ düğmesi

Ses düzeyini ayarlayın.

2.3.2. ID Uzaktan Kumanda

Birkaç ekran kullanırken uzaktan kumanda kimliği numarasını ayarlayın.

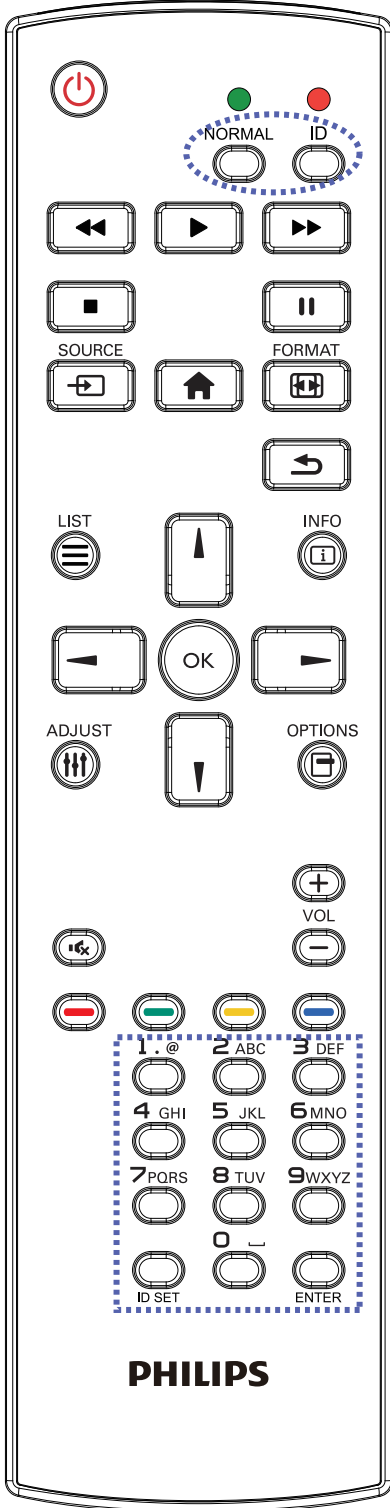

[ID] düğmesine basın ve kırmızı LED iki kez yanıp söner.

1. ID Modunu girmek için [ID SET] düğmesine 1 saniyeden uzun süreyle basın. Kırmızı LED yanar.
[ID SET] düğmesine tekrar basıldığında Kimlik Modundan çıkılır.
Kırmızı LED söner.

Kumanda edilecek ekranı seçmek için [0] ~ [9] rakamlarına basın.
Örneğin: ekran No. 1 için [0] ve [1] öğesine basın, ekran No. 11 için [1] ve [1] öğesine basın.

[01] ~ [255] arasındaki numaralar kullanılabilir.

2. 10 saniye içinde hiçbir tuşa basılmazsa, ID modundan çıkar.
3. Yanlış bir düğmeye basılırsa, kırmızı LED yanana ve tekrar yanana kadar 1 saniye bekleyin, ardından doğru rakamlara basın.
4. Seçiminizi onaylamak için [ENTER] düğmesine basın. Kırmızı LED iki defa yanar ve söner.

NOT:

- [NORMAL] düğmesine basın. Yeşil LED iki defa yanıp sönererek ekranın normal çalıştığını gösterir.
- ID numarasını seçmeden önce her ekran için ID numarası belirlemek gerekir.

2.3.3. Android kaynağındaki Uzaktan Kumanda düğmeleri

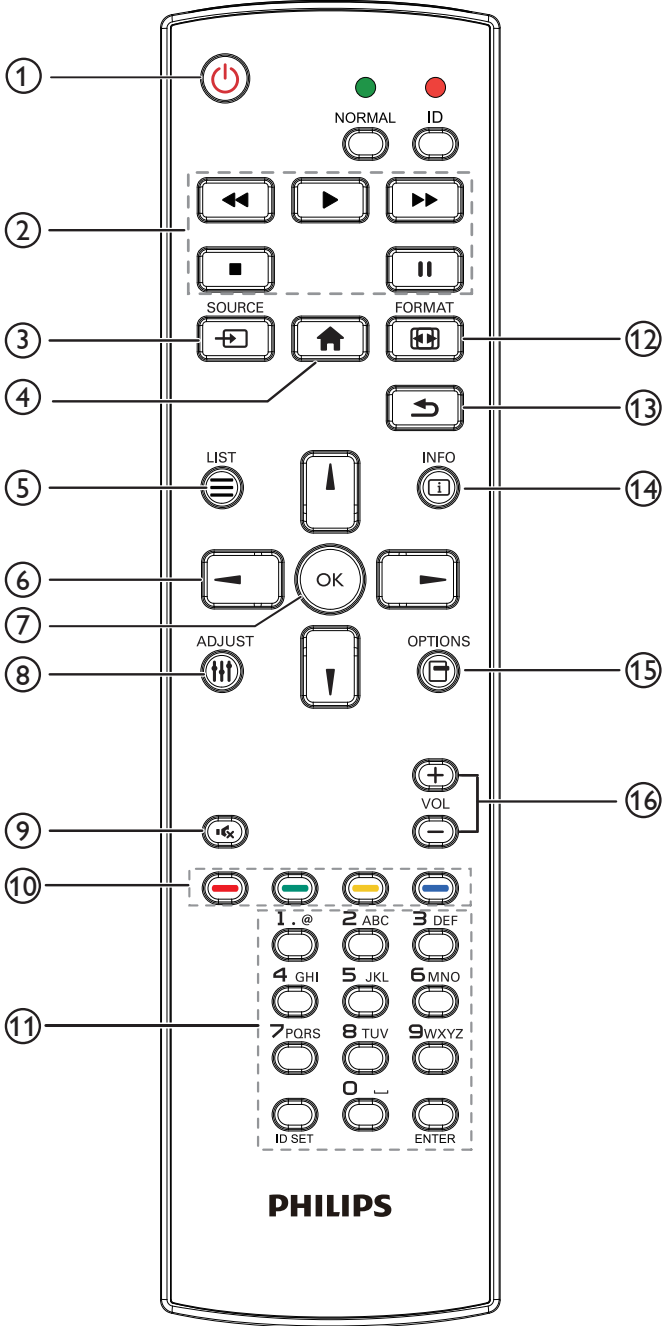

① [GÜÇ] GÜÇ düğmesi

Ekrani açın veya ekranı bekleme konumuna alın.

② [OYNAT] düğmeleri

Ortam dosyalarının oynatılmasını kontrol eder:

Medya dosyasını doğrudan oynatmak için ► düğmesine basın.

Oynatmayı duraklatmak için || düğmesine basın.

Medya dosyalarını oynatırken, oynatmayı durdurmak için ■ düğmesine basın. ► ögesine tekrar basılırsa oynatma dosyanın başından başlatılır.

③ [KAYNAK] KAYNAK düğmesi

Bir giriş kaynağını seçin.

④ [BAŞLANGIÇ] BAŞLANGIÇ düğmesi

OSD menüsüne erişin.

⑤ [LİSTELE] LİSTELE düğmesi

1. Web sayfası içeriğinde odağı yukarı sonraki tıklanabilir öğelere taşıyın.
2. Odağı, düğmeler gibi yukarı sonraki kontrol veya pencere ögesine taşıyın.

⑥ [GEZİNME] GEZİNME düğmeleri

1. Menüler arasında gezinin ve öğeleri seçin.
2. Web sayfası içeriğinde bu düğmeler ekran kaydırma çubuğunu kontrol etmek içindir. Yatay kaydırma çubuğunu yukarı veya aşağı taşımak için ▲ veya ▼ ögesine basın. Dikey kaydırma çubuğunu sola veya sağa taşımak için ◀ veya ▶ ögesine basın.
3. PDF dosyaları için
 - » yakınlaştırma/uzaklaştırma gerçekleştirildiğinde ▲, ▼, ◀ veya ▶ ögesine basarak ekran konumunu ayarlayın.
 - » yakınlaştırma/uzaklaştırma gerçekleştirilmediğinde ▶ ögesine basarak sonraki sayfaya gidin.
 - ◀ ögesine basarak önceki sayfaya gidin.

⑦ [OK] düğmesi

Herhangi bir giriş ya da seçimi onaylayın.

⑧ [AYARLA] AYARLA düğmesi

1. Web sayfası içeriğinde odağı aşağıya sonraki tıklanabilir öğelere taşıyın.
2. Odağı, düğmeler gibi aşağı sonraki kontrol veya pencere ögesine taşıyın.

⑨ [SESSİZ] SESSİZ düğmesi

Sessiz işlevini açmak/kapatmak için basın.

⑩ [RENK] RENK düğmeleri

1. PDF dosyaları için

■ düğmesine basarak yakınlaştırma yapın;

■ düğmesine basarak uzaklaştırma yapın;

Yakınlaştırma veya uzaklaştırma sonrasında OK düğmesine basarak PDF dosyasını orijinal boyuta geri döndürün.

⑪ [Number / ID SET / ENTER] düğmesi

1. Android kaynağında ID SET ID SET ve ENTER ENTER için işlev yok.
2. PDF dosyası için numara düğmelerine basarak sayfa numarasını girin ve ardından belirli bir sayfaya atlamak için OK düğmesine basın.

⑫ [BİÇİM] BİÇİM düğmesi

Görüntü biçimini değiştir.

⑬ [GERİ] GERİ düğmesi

Önceki sayfaya dönmek ya da önceki işlevden çıkış yapmak için.

14 **[i] BİLGİ düğmesi**

1. Geçerli giriş sinyaliyle ilgili ekran bilgileri.
2. Medya Oynatıcı -> Oluştur -> düzenleyin veya yeni oynatma listesi ekleyin -> medya dosyalarını seçin -> **[i]** ögesine basarak seçilen medya dosyasının bilgilerini gösterin.

15 **[≡] SEÇENEKLER düğmesi**

- Medya Oynatıcı veya PDFYürütücü araç kutusunu açın.
1. Medya Oynatıcı ->Oluştur -> Düzenle veya yeni oynatma listesi ekle -> **[≡]** ögesine basarak araç kutusunu açın.Araç kutusu ekranın sol tarafından kayar:
 2. PDFYürütücü ->Oluştur -> Düzenle veya yeni oynatma listesi ekle -> **[≡]** ögesine basarak araç kutusunu açın.Araç kutusu ekranın sol tarafından kayar:

16 **[—] [+] SES SEVİYESİ düğmesi**

- Ses düzeyini ayarlayın.

2.4. SD Kart Kapađı

- Mikro SD kartı kapatmak için SD kart kapađını ve vidaları kullanın.

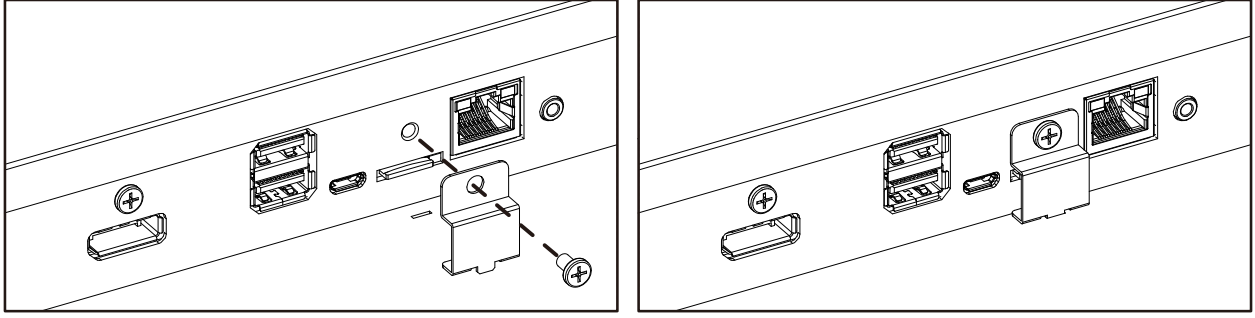

2.5. 4G Modülü

1. Servis kapađını çıkarın.
2. Wi-Fi/4G modülünü verin.
3. 4G Modülünü yükleyin.
4. Anten kablosunu takın.

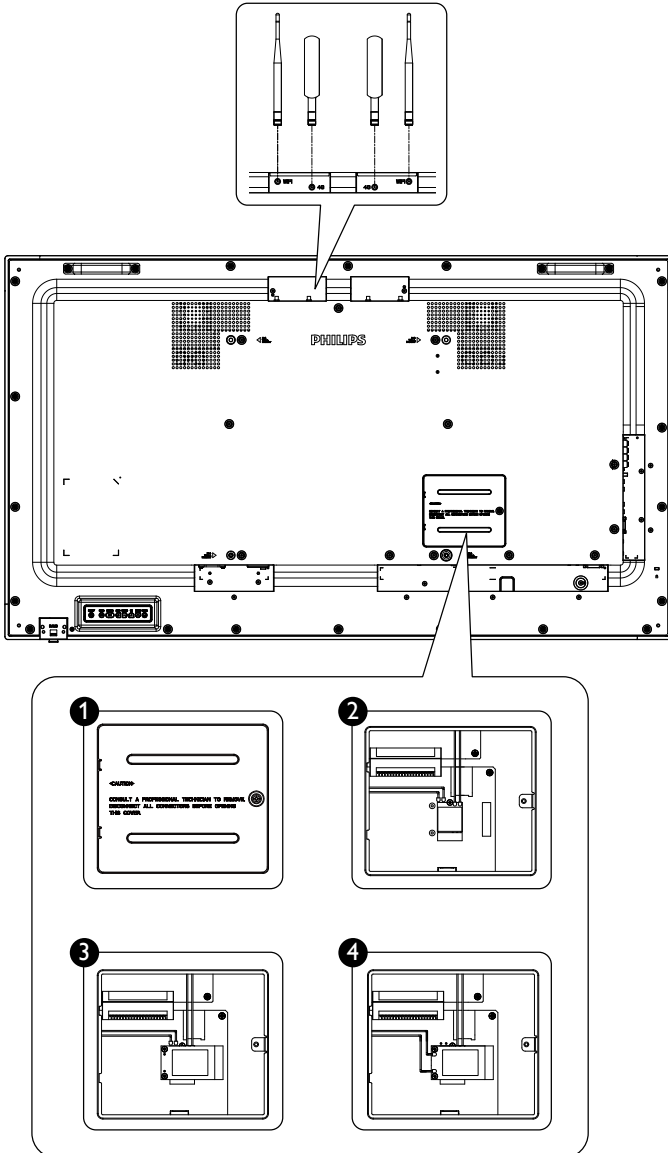

3. Harici ekipman bağlama

3.1. Harici Ekipmanı Bağlama (DVD/VCR/VCD)

3.1.1. HDMI video girişini kullanma

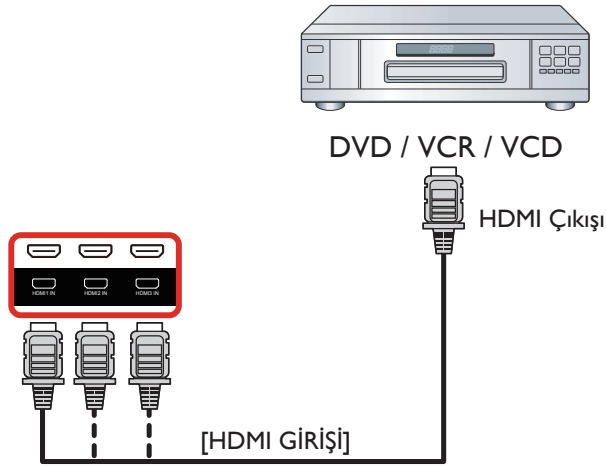

3.2. PC bağlama

3.2.1. VGA girişi bağlama

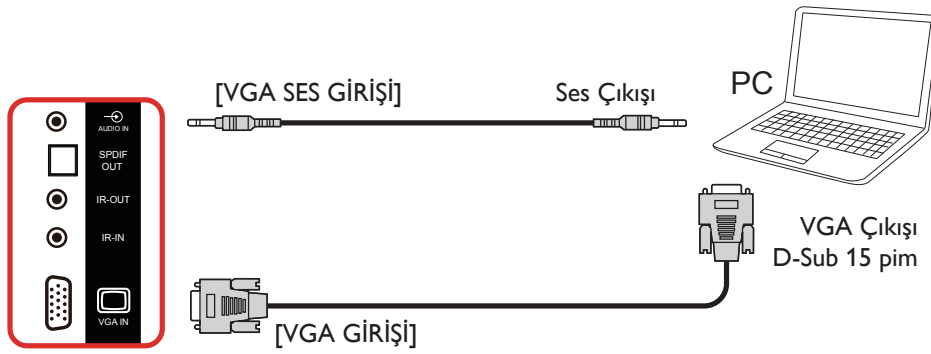

3.2.2. DVI girişini kullanma

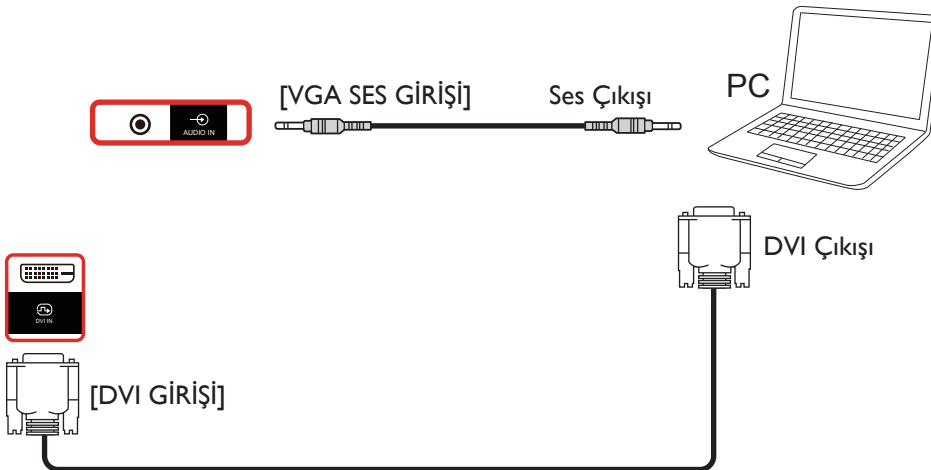

3.2.3. HDMI girişini kullanma

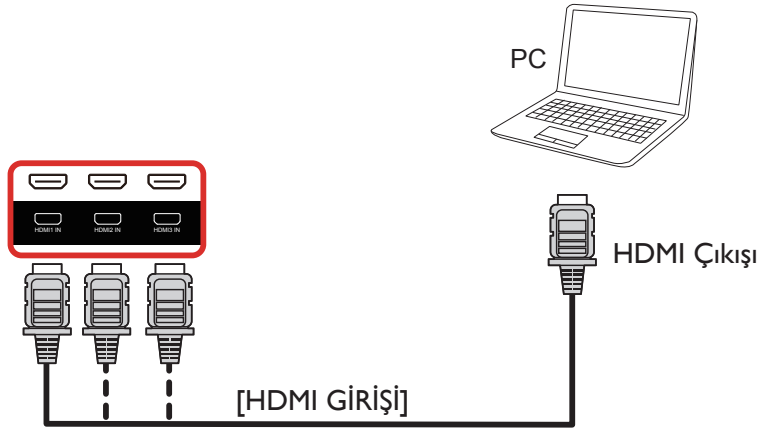

3.2.4. DisplayPort girişini kullanma



3.3. Ses Donanımı Bağlantısı

3.3.1. Harici hoparlör bağlama

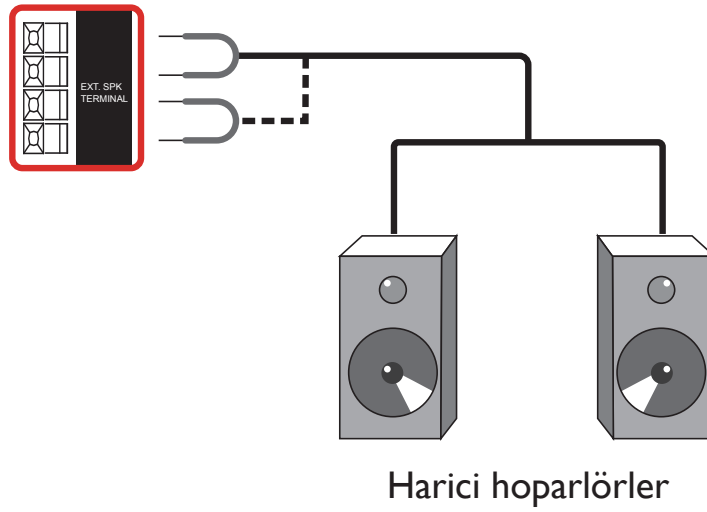

3.3.2. Harici bir ses cihazı bağlama

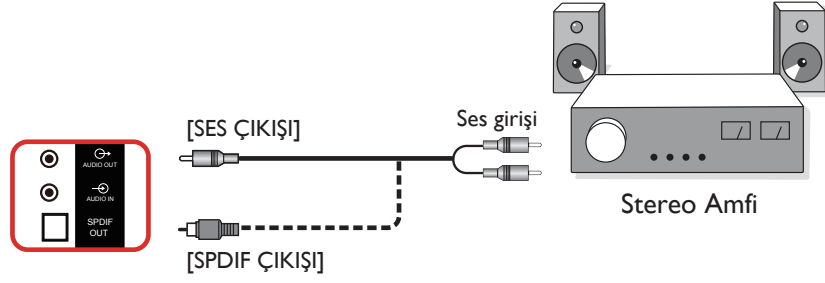

3.4. Papatya Zinciri Konfigürasyonunda Birden Fazla Ekranı Bağlama

Menü panosu gibi uygulamalar için papatya zinciri konfigürasyonu oluşturmak için birden fazla ekranı birbirine bağlayabilirsiniz.

3.4.1. Ekran kontrolü bağlantısı

EKRAN 1'in [RS232 ÇIKIŞI] konektörünü EKRAN 2'nin [RS232 GİRİŞİ] konektörüne takın.

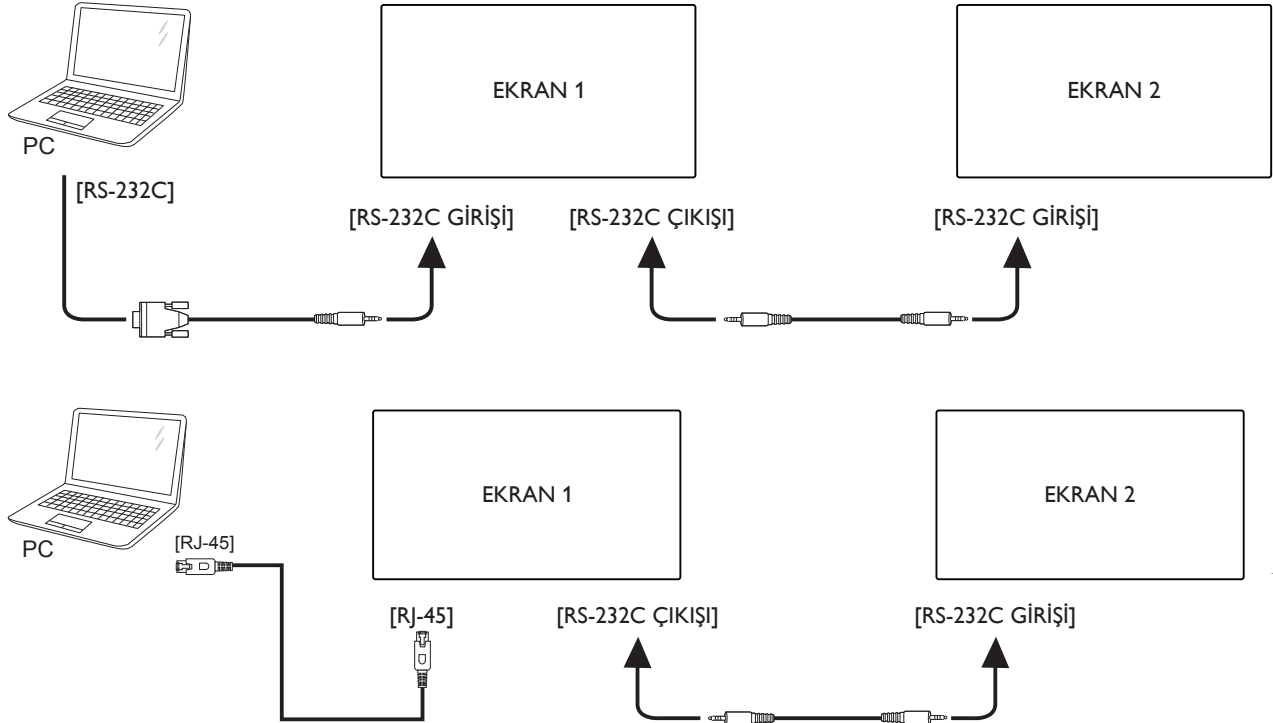

3.4.2. Dijital video bağlantısı

EKRAN 1 [DP ÇIKIŞI] konektörünü EKRAN 2 [DP GİRİŞİ] konektörüne bağlayın.

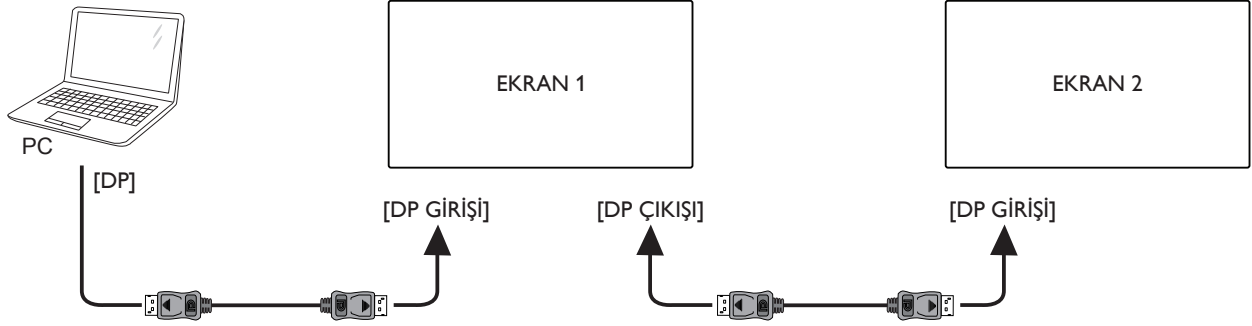

3.5. IR bağlantısı

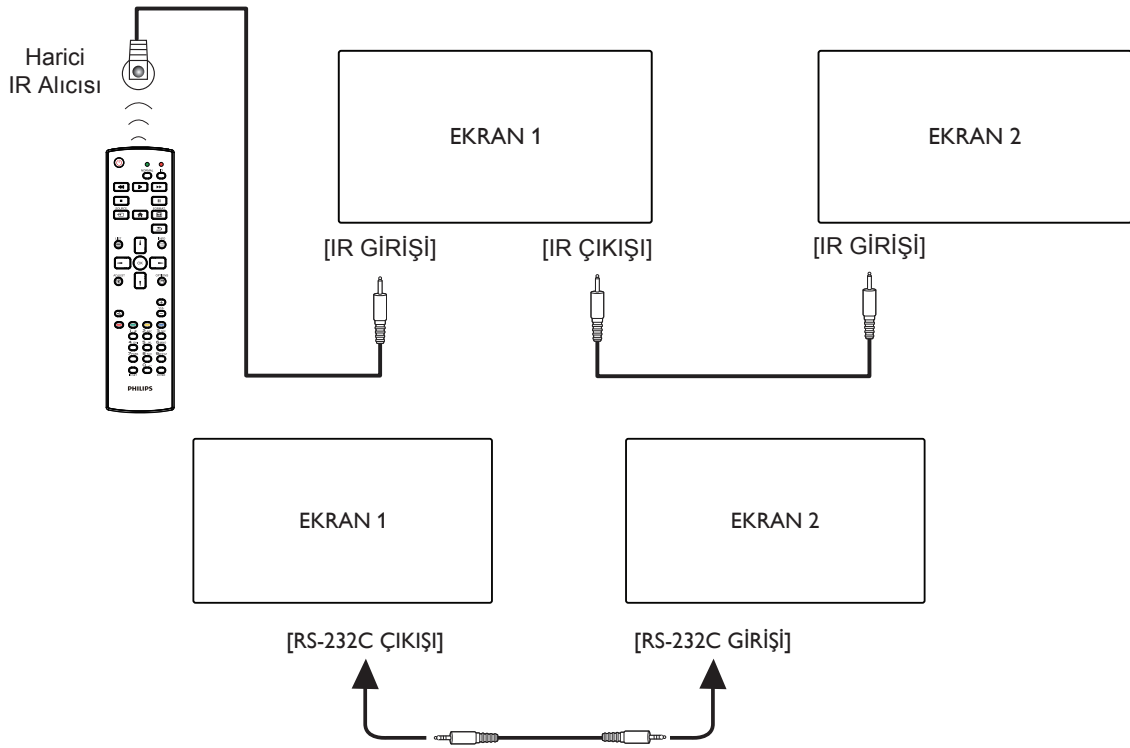

NOT:

1. [IR GİRİŞİ] bağlıysa, bu ekranın uzaktan kumanda sensörü çalışmayı kesecektir.
2. IR loop through bağlantısı en fazla 9 ekranı destekleyebilir.
3. RS232 bağlantısıyla IR girişi papaty zinciri 9 ekrana kadar destekleyebilir.

3.6. IR Düz Geçiř Baęlantısı

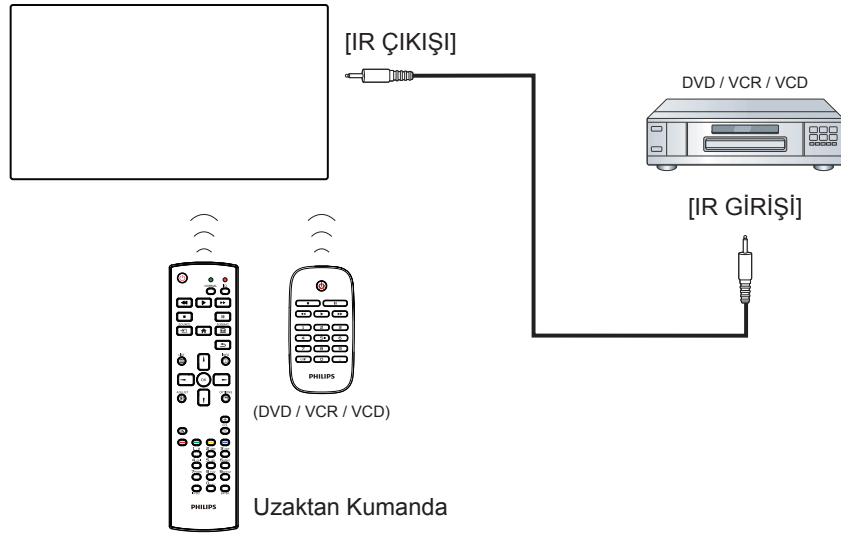

4. Çalıştırma

NOT: Bu bölümde açıklanan kontrol düğmesi, aksi belirtilmediği takdirde uzaktan kumanda üzerinde yer almaktadır.

4.1. Bağlı Video Kaynağını İzleme

1. **[KAYNAK]** düğmesine basın.
2. Bir cihaz seçmek için **[1]** veya **[7]** düğmesine ve ardından **[OK]** düğmesine basın.

4.2. Resim Formatını Değiştirme

Görüntü biçimini video kaynağına uyacak şekilde değiştirebilirsiniz. Her video kaynağının uygun olduğu farklı görüntü biçimleri bulunmaktadır.

Uygun görüntü biçimleri, video kaynağına bağlı olarak değişir:

1. Bir resim biçimi seçmek için **[BIÇİM]** düğmesine basın.
 - PC modu: {Tam} / {4:3} / {Gerçek} / {21:9} / {Özel}.
 - Video modu: {Tam} / {4:3} / {Gerçek} / {21:9} / {Özel}.

4.3. Overview (Genel Bakış)

1. Android PD başlatıcı:
 - Android PD başlatıcı aşağıda gösterildiği gibi siyah sayfadır:



- "Back" (Geri) tuşuna basarak Uygulamadan çıkın ve ekran Android PD başlatıcısı girecektir.
- Android PD başlatıcısına geri döndüğünüzde, ekranda 5 saniye boyunca bir ipucu görüntüsü istenecektir.
- İpucu görüntüsü, kaynağı değiştirmek için kaynak tuşuna basabileceğinizi bildirir.



2. Yönetici modu:
 - Yönetici moduna girmek için "Home + 1888" ögesine basın. "Home (Giriş)" tuşuna basıldıktan sonra lütfen Giriş ISD menüsünü gördüğünüzden emin olun ve ardından sırayla 1888'e basın. İki adet sürekli "Home (Giriş)" tuşu geçerli bir kısayol tuşu değildir.

- Yönetici modu aşağıdaki Uygulamalardan oluşur: "Settings" (Ayarlar), "Apps" (Uygulamalar), "Network" (Ağ), "Storage" (Depolama) ve "Help" (Yardım).
- Yönetici modunu terk ettiğinizde sistem en son kaynağı geri döner.

Yönetici modunun giriş sayfası, bu sayfa aşağıdaki öğelerden oluşur: "Settings" (Ayarlar), "Apps" (Uygulamalar), "Network" (Ağ), "Storage" (Depolama) ve "Help" (Yardım).

Settings (Ayarlar): Ayarlar sayfasına yönlendirir.

Applications (Uygulamalar): tüm uygulamaları gösterir.

Network (Ağ): Wi-Fi, Ethernet ve Mobil ağ (isteğe bağlı) ayarlarınızı sağlar.

Storage (Depolama): Depolama sayfasına yönlendirir.

Help (Yardım): QR kodunu görüntüler.

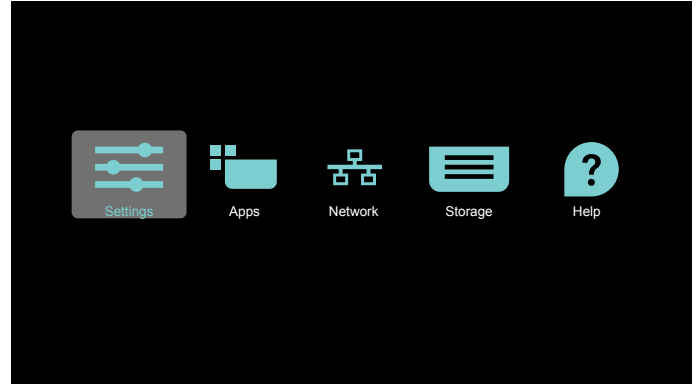

1) Ayarlar sayfası:

Settings (Ayarlar): Ayarlar sayfasına yönlendirir.

Signage Display (Sinyal Ekranı): sinyal ekranı ayarları sayfasına yönlendirir.

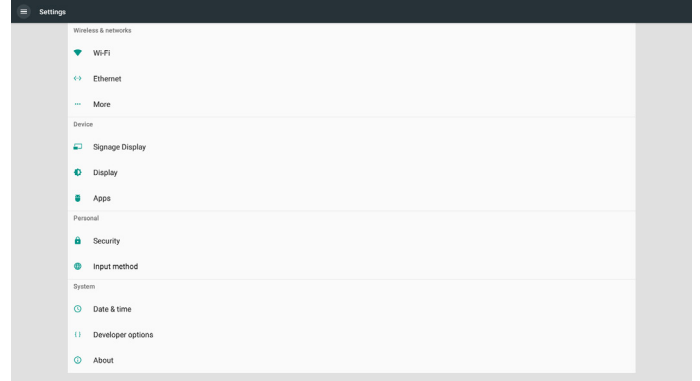

2.) Uygulama sayfası:

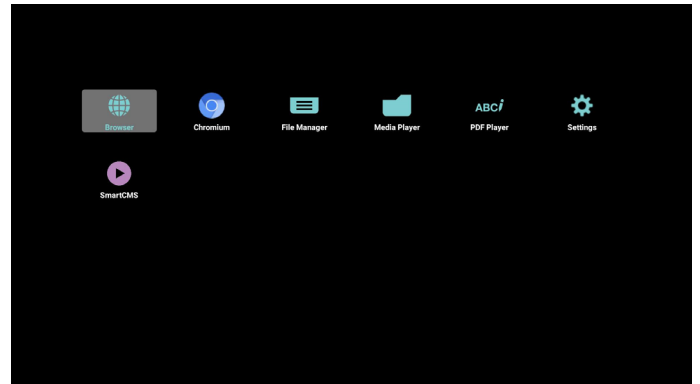

3) Ağ sayfası

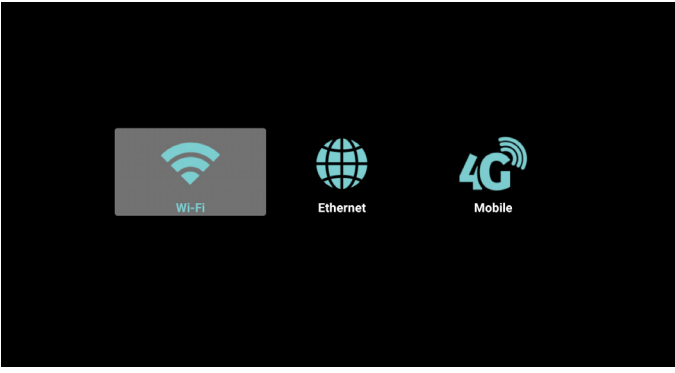

4) Depolama sayfası

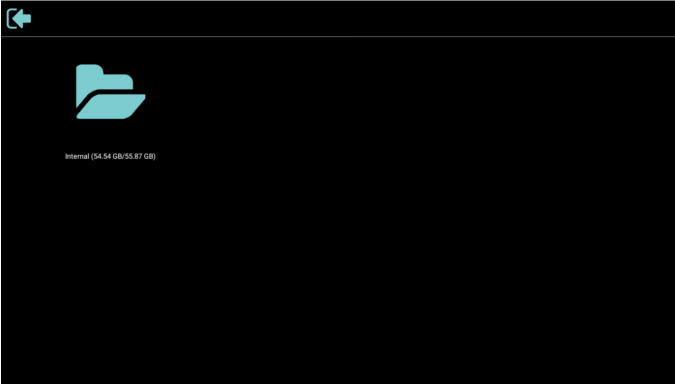

5) Yardım sayfası

Philips destek web sitesine bağlanmak için QR'yi görüntüleyin.



4.4. Media Player (Medya Oyntıcı)

4.4.1. Medya oynatıcı ile OSD menüsü etkileşimi:

1. Kaynakta yükle:
 - Input (Giriş):
 - Kaynak olarak Medya oynatıcıyı seçerseniz, önyükleme işlemi tamamlandıktan sonra sistem otomatik olarak medya oynatıcıya girecektir.
 - Playlist (Oynatma listesi):
 - 0: Medya oynatıcının ana sayfasına gidin.
 - 1- 7: Medya oynatıcıya gidin ve oynatma listesinin Dosya1 - Dosya7 öğelerini otomatik olarak kayıttan yürütün.
2. Zamanlama:
 - Today (Bugün):
 - Tarihi ve saati gösterin.
 - □1 - □7:
 - 7 programa kadar ayarlayın.
 - On/Off (Açık/Kapalı):
 - Başlangıç ve bitiş zamanlarını ayarlayın.
 - Input (Giriş):
 - Kaynak olarak Medya oynatıcıyı seçin, PD medya oynatıcıyı bitiş zamanında otomatik olarak başlatacaktır.
 - PZT, SAL, ÇAR, PER, CUM, CTS, PZR, Her hafta:
 - Yaşam döngüsünü ayarlayın.
 - Play list (Oynatma listesi):
 - 0: Medya oynatıcının ana sayfasına gidin.
 - 1- 7: Medya oynatıcıya gidin ve oynatma listesinin Dosya1 - Dosya7 öğelerini otomatik olarak kayıttan yürütün.
 - Clear all (Tümünü temizle)

4.4.2. Medya Oynatıcı tanıtımı:

1. Medya Oynatıcısının ana sayfası, bu sayfa üç seçenekten oluşur: "Play" (Oynat), "Compose" (Oluştur) ve "Settings" (Ayarlar).
Play (Oynat): oynatılacak oynatma listesini seçin.
Compose (Oluştur): oynatma listesini düzenleyin.
Settings (Ayarlar): Medya Oynatıcısının özelliklerini ayarlama.



2. Ana sayfada "Play" (Oynat) öğesini seçin, önce DOSYA 1 ve DOSYA 7 arasında oynatılacak bir oynatma listesi seçmelisiniz. Kurşun kalem simgesi, oynat listesinin içeriği içerdiği anlamına gelir.

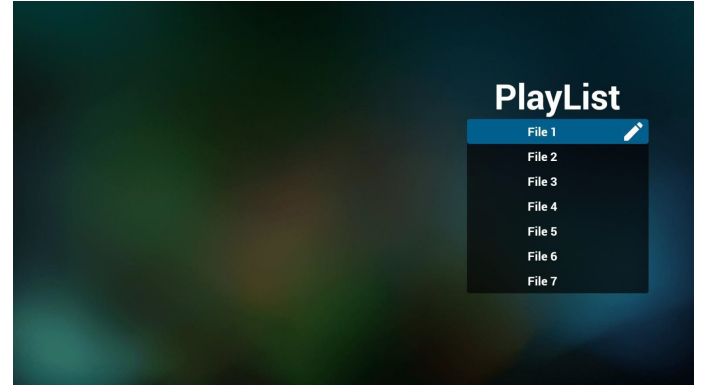

3. Ana sayfada "Compose" (Oluştur) öğesini seçin, önce DOSYA 1 ve DOSYA 7 arasında düzenlenecek bir oynatma listesi seçmelisiniz. Kurşun kalem simgesi, oynat listesinin içeriği içerdiği anlamına gelir.

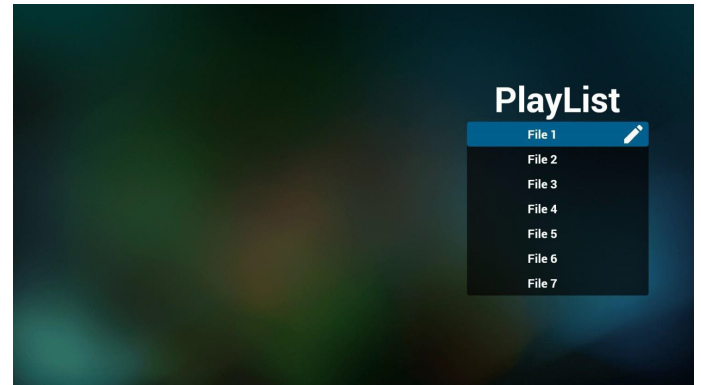

4. Boş bir oynatma listesi seçilirse uygulama sizi medya kaynağı seçmek üzere yönlendirir.

Tüm medya dosyaları /philips/ kök dizinine kaydedilmelidir.

Örneğin,

videolar: {depolama kök dizini}/philips/video/

fotoğraflar: {depolama kök dizini}/philips/photo/

müzik: {depolama kök dizini}/philips/music/

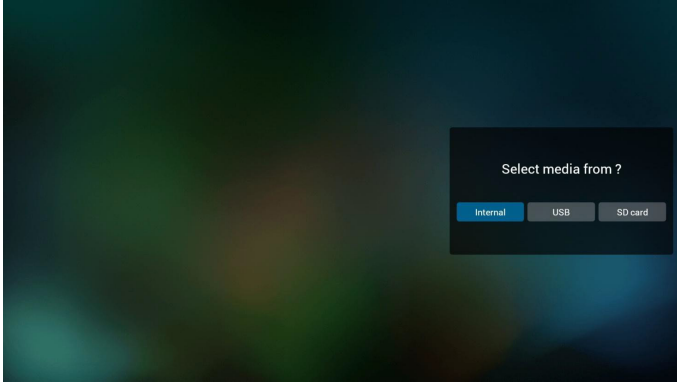

5. Boş olmayan bir oynat listesini düzenlemek veya silmek için, dosyanın sağ tarafında kurşun kalem simgesi olan istediğiniz oynat listesini seçin.

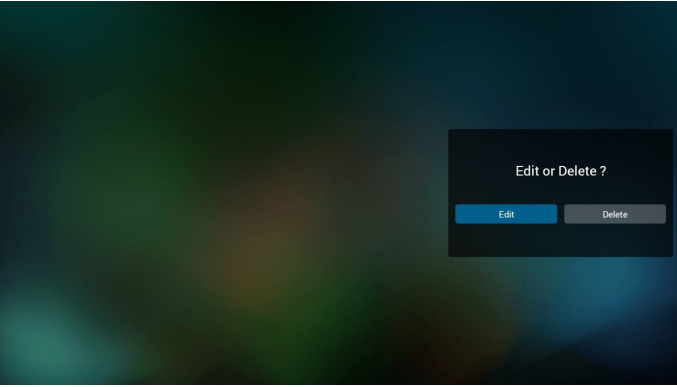

6. Bir oynat listesini düzenlemeye başladığınızda, aşağıdaki gibi bir menü görüntülenir:
- Kaynak – bellek deposuna kaydedilen dosyalar:
Oynat listesi – oynat listesine kaydedilen dosyalar:
Aşağıdaki işlevler, uzaktan kumandadaki karşılık gelen tuşlarla çalıştırılabilir:
- Option key (Seçenek tuşu)** – yan menü çubuğunu başlatır.
Play key (Oynat tuşu) – ortam dosyasını oynatır.
Info key (Bilgi tuşu) – medya bilgisini gösterir.
Ok key (Tamam tuşu) – bir dosyayı seçer/seçimi kaldırır.

Yan menü çubuğundan, aşağıdaki işlevler kullanılabilir:

- **Select all (Tümünü Seç):** depolamaya kaydedilen tüm dosyaları seçer.
- **Delete all (Tümünü sil):** tüm oynatma listesi dosyalarını siler.
- **Add/Remove (Ekle/Kaldır):** bir oynatma listesini kaynağa ekler veya kaynaktan kaldırır.
- **Sort (Sırala):** oynatma listesini sıralar.
- **Save/abort (Kaydet/iptal):** oynatma listesini kaydeder veya iptal eder.
- **Back (Geri):** önceki menüye döner.

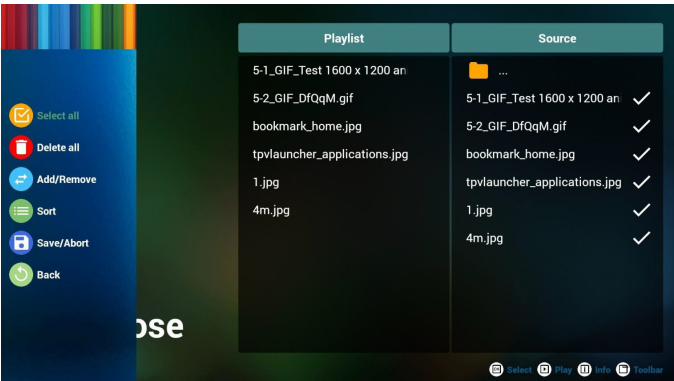

7. Eğer "Sort" (Sırala) seçili ise, dosya sırasını birkaç defa özelleştirebilirsiniz.

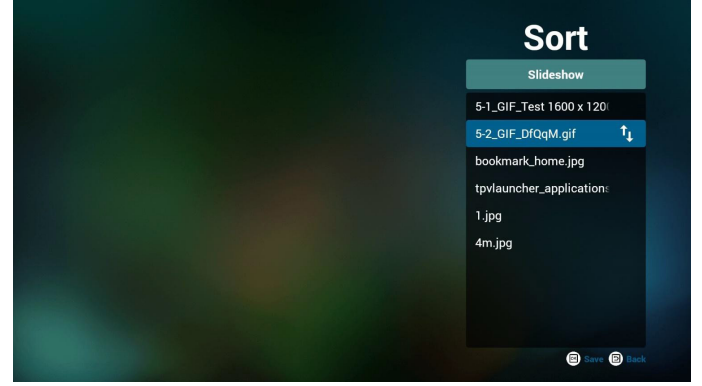

8. İstenilen dosyayı seçtikten sonra, "Info" (Bilgi) tuşuna basarak ayrıntılı bilgi alın.



9. İstenilen dosyayı seçtikten sonra, "Play" (Oynat) tuşuna basarak ortam dosyasını derhal oynatın.



10. Tüm görüntü dosyalarının bulunduğu bir oynat listesi oluşturursanız, kaydetmeden önce slayt gösterisine arka plan müziği eklemeniz istenir:

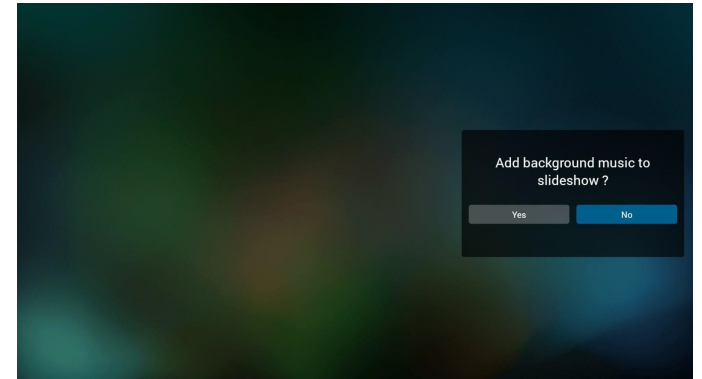

11. Ana sayfada “Settings” (Ayarlar) ögesini seçin, kullanabileceğiniz 3 seçenek vardır: “Repeat Mode” (Yinele Modu), “Slideshow Effect” (Slayt Gösterisi Etkisi) ve “Effect Duration” (Efekt Süresi).
Repeat Mode (Yinele Modu): yineleme modunu ayarlar.
Slideshow Effect (Slayt Gösterisi Etkisi): fotoğraf slayt gösterisi efekti.
Effect Duration (Efekt Süresi): fotoğraf etkisinin süresi.

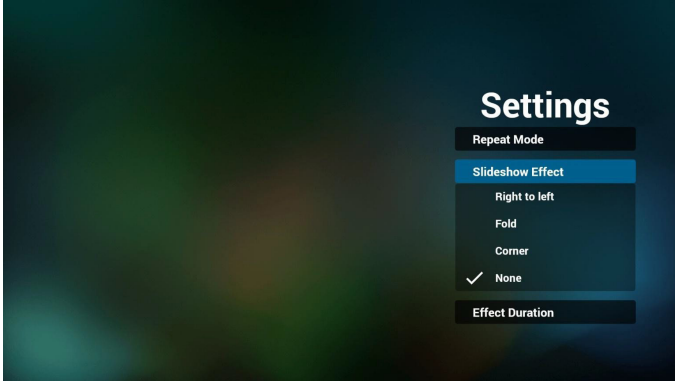

12. Medya Kısayol Tuşu
Play (Oynat): dosyayı oynatır.
Pause (Duraklat): duraklatır.
Fast forward (Hızlı ileri): 20 saniye kadar hızlı ileri. (fotoğraf modu desteklenmez)
Rewind (Geri sar): 10 saniye kadar geri arar. (fotoğraf modu desteklenmez)
Stop (Durdur): dosyayı oynatmayı durdurur ve başlangıca döner. Oynatılan dosya bir "gif" dosyasıysa, bir duraklatma tuşu olarak işlev görür.

13. Medya biçimi için lütfen **Sayfa 55 Desteklenen Medya Biçimleri** kısmına başvurun.

14. Oynatma listesini FTP üzerinden düzenleme.

Adım 1. Bir medya oynatıcı metin dosyası oluşturun.

- Dosya adı: mpplaylistX.txt, "X" oynatma listesi numarasını belirtir(1,2,3,4,5,6,7).

Örn. mpplaylist1.txt, mpplaylist2.txt

- İçerik:

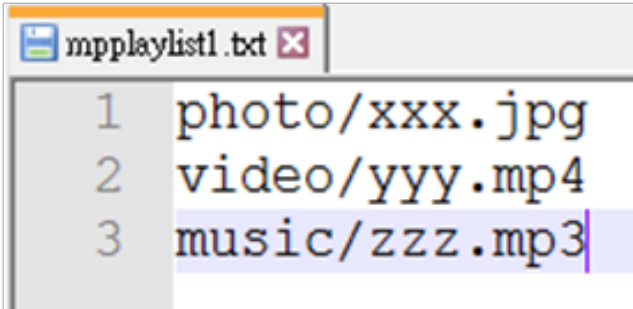

Not: Bir oynatma listesi hem video hem de müzik dosyalarını içeriyorsa, sistem müzik dosyasını çalarken siyah bir ekran gösterilecektir.

Adım 2. "mpplaylistX.txt" dosyasını dahili depolamanın "philips" klasörüne kopyalayın. Bunu yapmak için FTP kullanabilirsiniz.

- Dosya yolu: /storage/emulated/legacy/philips

Örn. /storage/emulated/legacy/philips/mpplaylist1.txt

Adım 3. Ortam dosyalarını, dahili depolama alanınızın "philips" klasörü altındaki "fotoğraf", "video" ve "müzik" klasörlerine ekleyin.

- Örn. /storage/emulated/legacy/philips/photo/xxx.jpg
/storage/emulated/legacy/philips/video/yyy.mp4
/storage/emulated/legacy/philips/photo/zzz.mp3

Adım 4. Ortam oynatıcı uygulamasını başlatın, ortam oynatıcının metin dosyasını otomatik olarak içe aktarın.

Not. Oynatma listesi dosyası (metin) alındığında, uzaktan kumanda ile yapılan değişiklikler oynatma listesi metin dosyasına kaydedilmeyecektir.

4.5. Browser (Tarayıcı)

Bu özelliği kullanmadan önce, sistemin ağa başarıyla bağlandığından emin olun. (Bkz. 5.1. Wi-Fi ve 5.2. Ethernet)

1. İlgili ayarları yapmanızı sağlayan "Browser" (Tarayıcı) Uygulaması ana sayfası.

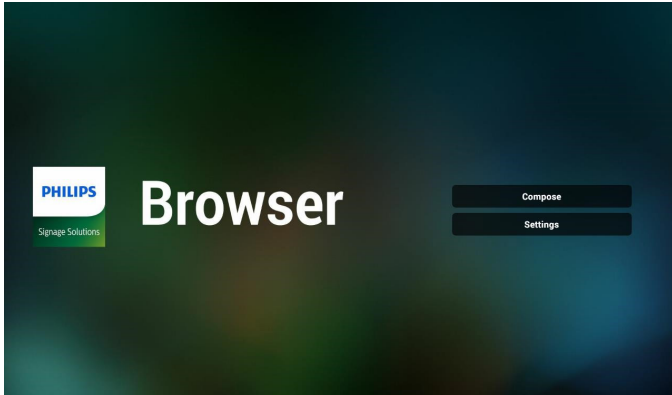

2. "Compose" (Birleştir) öğesine basın ve ardından sonraki sayfaya girin. Kullanıcılar 1~7 arasında seçim yapabilir. Herhangi birine bastığınızda bir iletişim penceresi gösterilir.

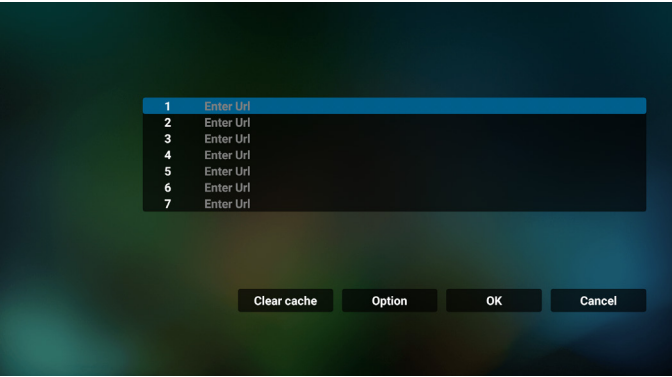

3. URL'yi girmek için ekranda verilen klavyeyi kullanın ve OK (Tamam) düğmesine basın, veriler Listeye kaydedilecektir.

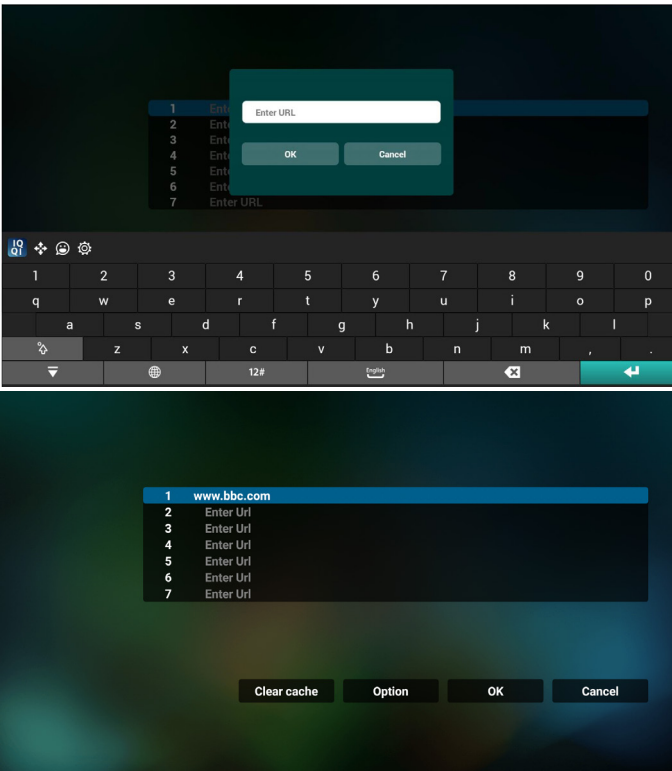

4. "Option" (Seçenek) öğesine basın, ardından sol tarafta bir liste açılır.
Import (İçe aktar): URL listesinin dosyasını içe aktarır
Export (Dışa aktar): URL listesinin dosyasını dışarı aktar
Delete all (Tümünü sil): Tüm URL kayıtlarını ana ekrandan sil
Back (Geri): Yan menü çubuğunu kapatın

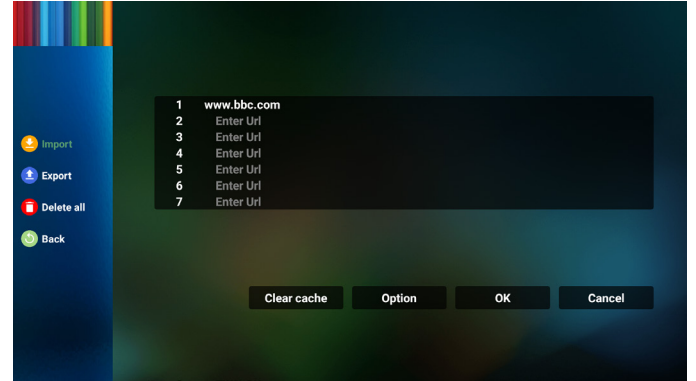

4.1 Import (İçe aktar)

- Import (İçe aktar)'ı seçin.

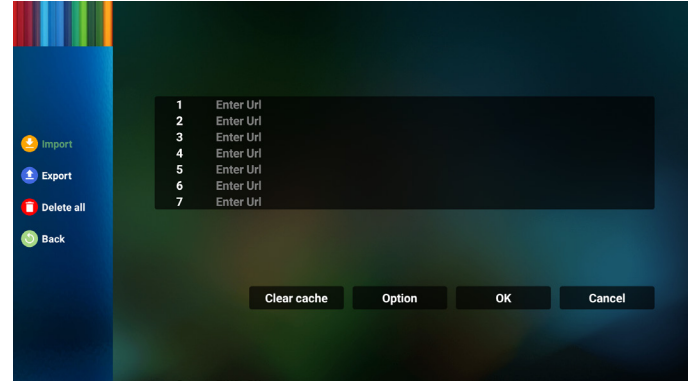

- Dosyanın alınacağı depolamayı seçin.

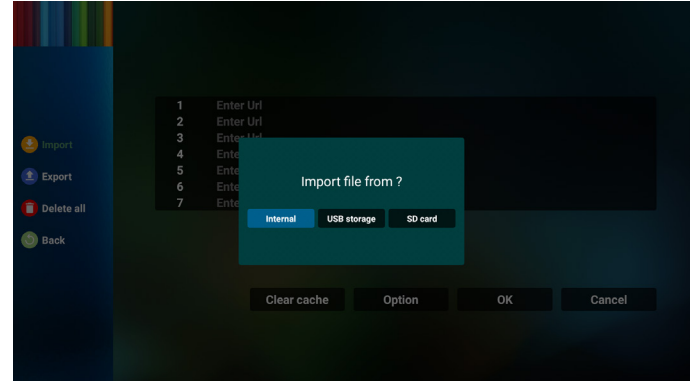

- Bir tarayıcı dosyası seçin.

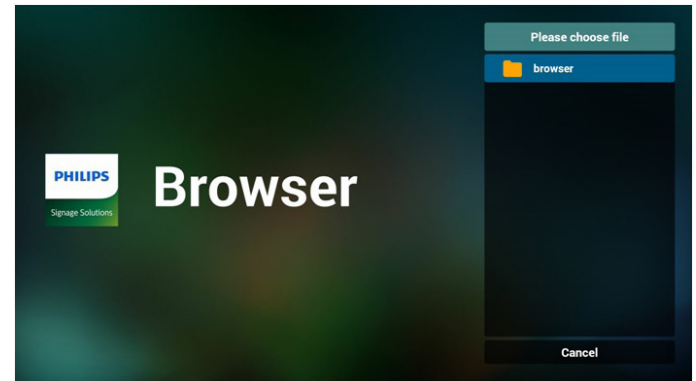

- Tarayıcı dosyasını içeri aktardığınızda, URL ekranda görünecektir.

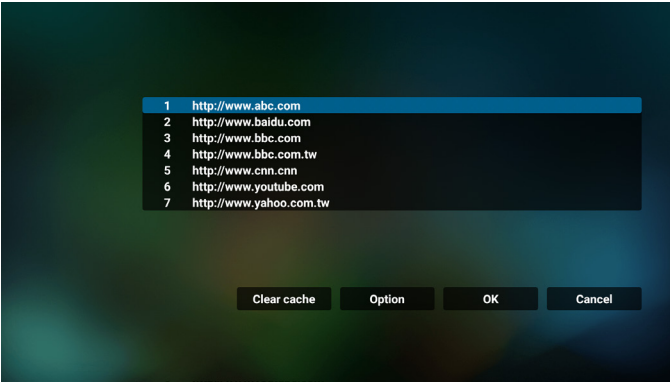

- İçeri aktarmak için desteklenen dosya biçimi ".txt".

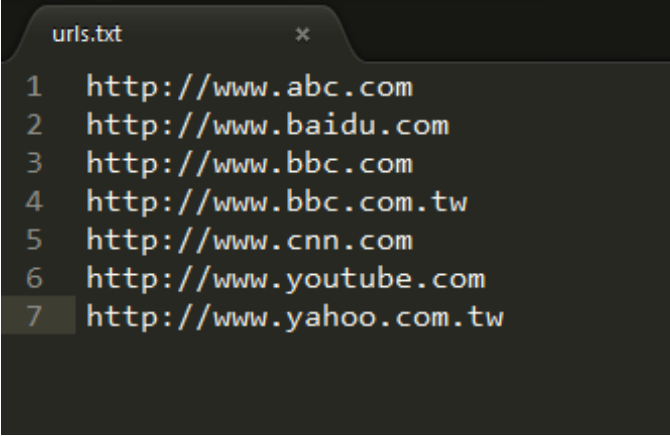

4.2 Export (Dışa aktar):

- Export (Dışa aktar)'ı seçin

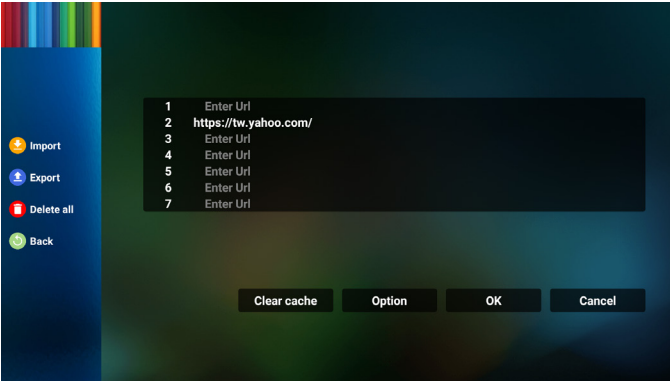

- Dosyanın dışa aktarılacağı depolamayı seçin.

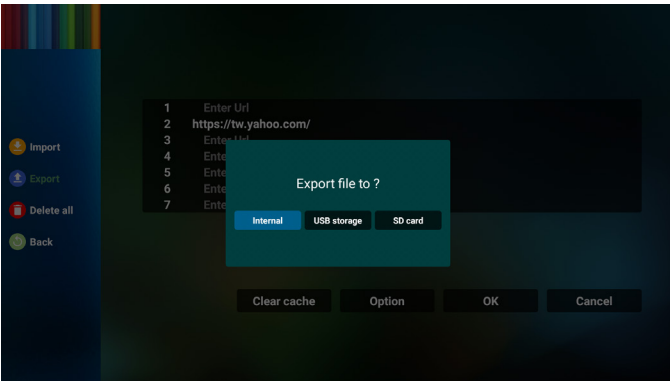

- Bir iletişim kutusu, kaydedilecek dosyanın yolunu ve dosya adını görüntüler. URL'yi kaydetmek için "Save" (Kaydet) düğmesine basın.

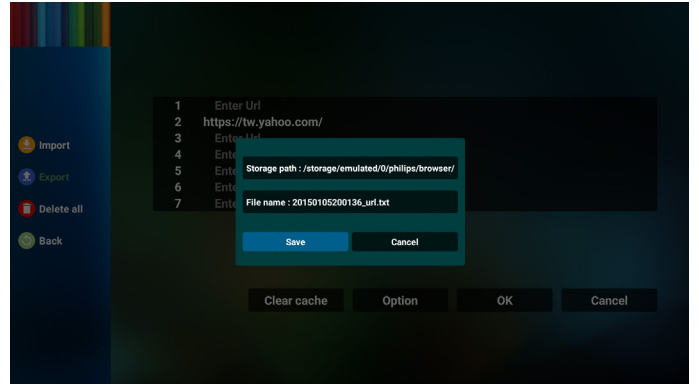

- URL'yi kaydetmek için "OK" (Tamam) düğmesine basın.

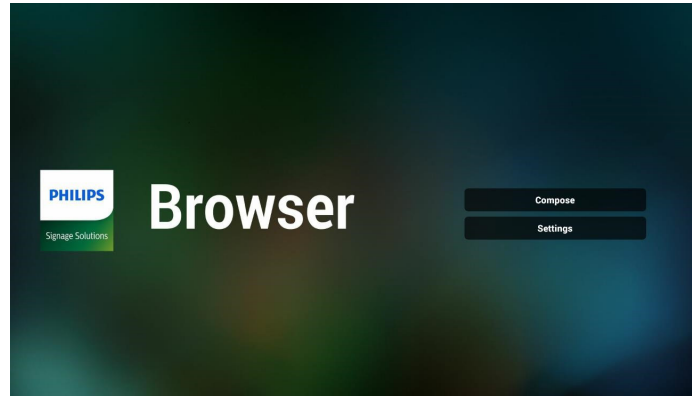
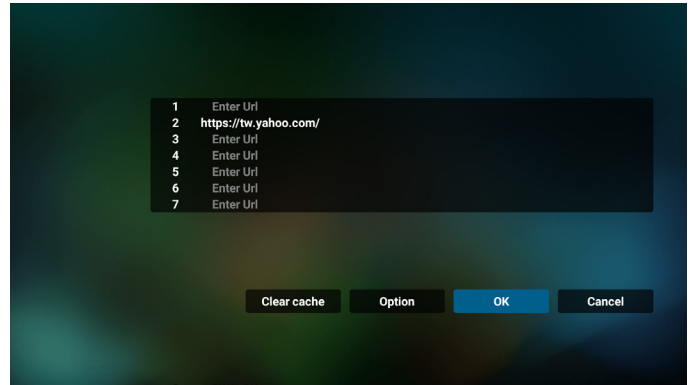

- URL listesinden boş olmayan bir öğe seçerseniz, URL'yi düzenlemek veya oynatmak isteyip istemediğinizi soran bir mesaj görünecektir. Eğer "Edit" (Düzenle) ögesini seçerseniz, bir iletişim kutusu URL'yi düzenlemenize olanak sağlar. Eğer "Play" (Oynat) ögesini seçerseniz, seçilen URL'nin bir web sayfası belirir.

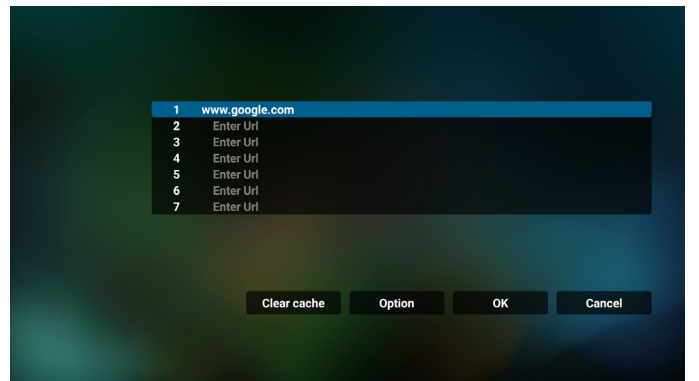

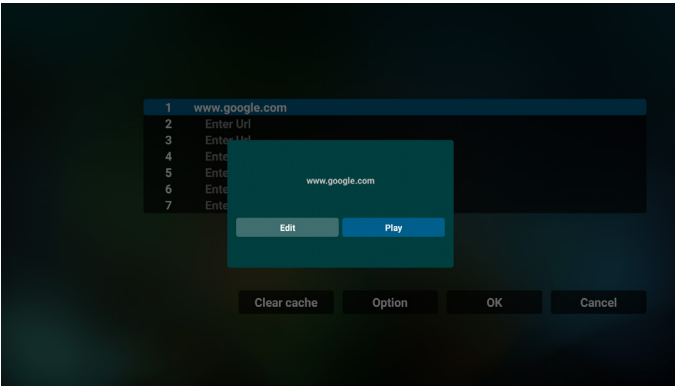

7. "Settings" (Ayarlar) ögesine basın ve ardından sonraki sayfaya girin.

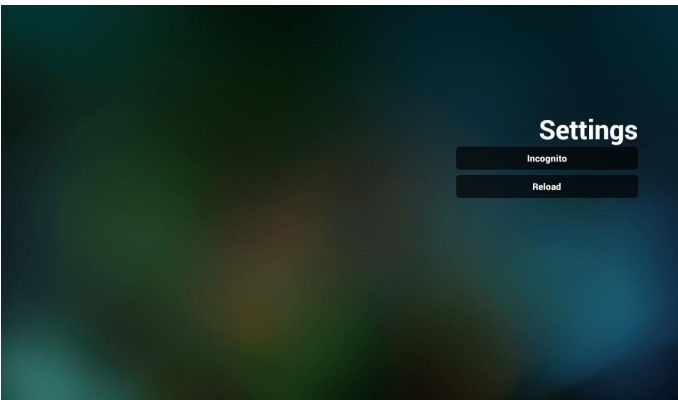
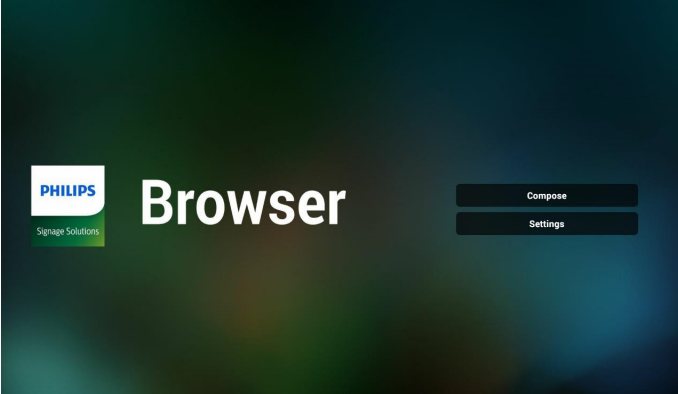

7.1 Gizli

- Enable (Etkinleştir): Web sayfalarını gizli modu kullanarak görüntüler.
- Disable (Devre dışı bırak): Web sayfalarını gizli olmayan modu kullanarak görüntüler.

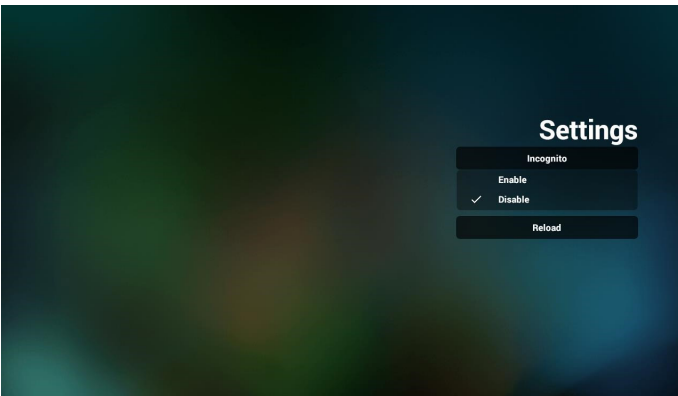

7.2 Yeniden Yükle

Kullanıcının web sayfasını yeniden yükleme zamanını ayarlamasına izin verir:

a. Etkinleştirme onay kutusunun işaretli olmaması halinde, varsayılan yeniden yükleme süresi 60 saniye olacaktır:

Not:

Bu durumda web sayfasını yeniden yükleme, yalnızca ağ durumunda değişir:

Ağ durumu her zaman bağlan olduğunda, web sayfası 60 saniye sonra yeniden yüklenmez.

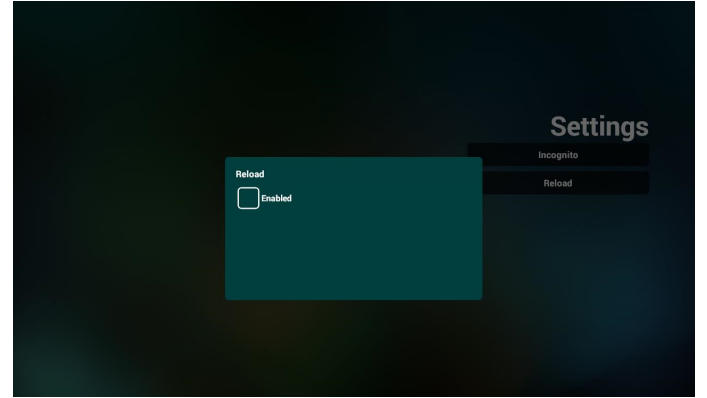

b. Etkinleştirme onay kutusu işaretliyse, yeniden yükleme zamanını ayarlayabilirsiniz.

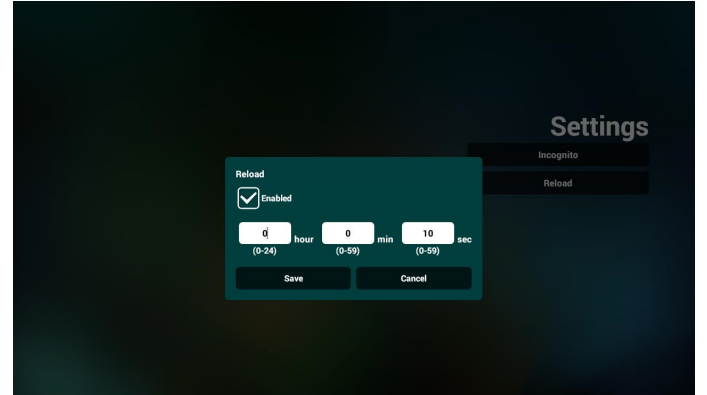

8. Tarayıcı ile OSD menüsü etkileşimi

8.1 Boot on source (Kaynakta yükle)

- OSD menüsünü ayarla > Konfigürasyon1 > Kaynakta yükle > Giriş TARAYICI Oynatma Listesini 0'a ayarlayın. Yeniden başlatmadan sonra PD Tarayıcıyı gösterir.
- OSD menüsünü ayarla > Konfigürasyon1 > Kaynakta yükle > Giriş TARAYICI Oynatma Listesi 1. PD, Tarayıcı uygulamasında 1. URL ile web sayfasını gösterir.

8.2 Zamanlama

OSD menüsünü ayarla > Gelişmiş seçenek > Zamanla -> Açılma zamanı1, Kapanma zamanı2, Giriş TARAYICI, haftanın istediğiniz günü ve Oynatma Listesi. Son olarak sağdaki kutuyu kontrol edin. PD, zaman1'de Tarayıcı uygulamasında URL ile web sayfasını gösterir ve zaman2'de bitirir.

9. URL listesini FTP aracılığıyla düzenleme yöntemi
Adım 1. Bir medya oynatıcı metin dosyası oluşturun.

- Dosya adı: bookmarklist.txt.
- İçerik:



Adım 2. bookmarklist.txt dosyasını dahili deponuzun "philips" klasörüne kopyalayın. Bunu yapmak için FTP kullanabilirsiniz.

- Dosya yolu: /storage/emulated/legacy/philips (DL, PL için)
Örn. /storage/emulated/legacy/philips/bookmarklist.txt

Adım 3. Tarayıcı Uygulamasını Başlat, Tarayıcı'nın metin dosyasını otomatik olarak içe aktarın.

Not. Oynat listesi dosyası (metin) alındığında, uzaktan kumanda ile yapılan değişiklikler oynat listesi metin dosyasına kaydedilmeyecektir.

10. Çevrimdışı gezinme

Url 1 adresi ayarlandığında ve Url 1 web sayfasını açmak için ekran menüsü zamanlaması kullanıldığında, tarayıcı uygulaması, giriş web sayfası verilerini otomatik olarak Url1 yerel depolama alanına kaydedecektir.

Ağ bağlantısı kesilirse ve ekran menüsü zamanlaması tarayıcı uygulamasını açarsa, tarayıcı uygulaması otomatik olarak yerel depolama alanındaki Url 1 adresi giriş sayfasını açacaktır.

Not:

- Tarayıcı uygulaması yalnızca Url 1 adresi giriş sayfası verilerini kaydedebilir; Url 2 ilâ Url 7 kaydedilemez.
- Yerel depolama alanı: /sdcard/Download/OfflineBrowsing
- "Clear cache" (Önbelleği temizle) düğmesine basılması, Url 1 adresi giriş sayfası verilerini yerel depolama alanından temizleyebilir.

4.6. PDF Player (PDFYürütücü)

4.6.1. PDF yürütücü ile OSD menüsü etkileşimi:

1. Boot on source (Kaynakta yükle):
 - Input (Giriş):
 - Kaynak olarak "PDF Player" (PDFYürütücü) öğesini seçerseniz, önyükleme işlemi tamamlandıktan sonra sistem otomatik olarak PDF oynatıcıyı başlatacaktır.
 - Playlist (Oynatma listesi):
 - 0: PDF oynatıcının ana sayfasına gidin.
 - 1- 7: PDF oynatıcıya gidin ve oynatma listesinin Dosya1 - Dosya7 öğelerini otomatik olarak kayıttan yürütün.
2. Zamanlama:
 - Today (Bugün):
 - Tarihi ve saati gösterin.
 - □1 - □7:
 - 7 programa kadar ayarlayın.
 - On/Off (Açık/Kapalı):
 - Başlangıç ve bitiş zamanlarını ayarlayın.
 - Input (Giriş):
 - Kaynak olarak PDF oynatıcıyı seçin, sistem PDF oynatıcıyı bitiş zamanında otomatik olarak başlatacaktır.
 - PZT, SAL, ÇAR, PER, CUM, CTS, PZR, Her hafta:
 - Yaşam döngüsünü ayarlayın.
 - Play list (Oynatma listesi):
 - 0: PDF oynatıcının ana sayfasına gidin.
 - 1- 7: PDF oynatıcıya gidin ve oynatma listesinin Dosya1 - Dosya7 öğelerini otomatik olarak kayıttan yürütün.
 - Clear all (Tümünü temizle)

4.6.2. PDFYürütücü tanıtımı:

1. PDF Oynatıcısının ana sayfası, bu sayfa üç seçenekten oluşur: "Play" (Oynat), "Compose" (Oluştur) ve "Settings" (Ayarlar).

Play (Oynat): oynatılacak oynatma listesini seçin.

Compose (Oluştur): oynatma listesini düzenleyin.

Settings (Ayarlar): PDF Oynatıcısının özelliklerini yapılandırın.

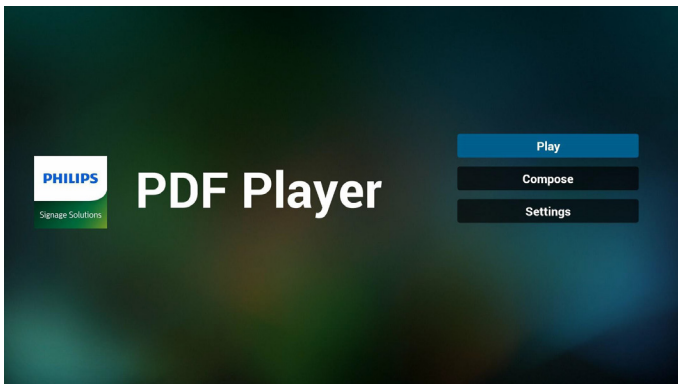

2. Ana sayfada "Play" (Oynat) öğesini seçin, önce DOSYA 1 ve DOSYA 7 arasında oynatılacak bir oynatma listesi seçmelisiniz. Kurşun kalem simgesi, oynat listesinin içeriği içerdiği anlamına gelir.

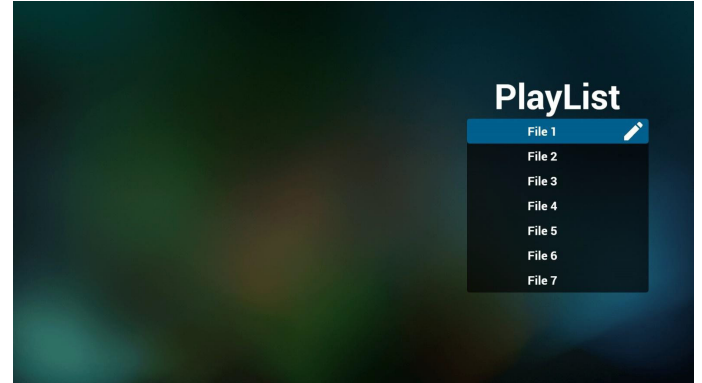

3. Ana sayfada "Compose" (Oluştur) öğesini seçin, önce DOSYA 1 ve DOSYA 7 arasında düzenlenecek bir oynatma listesi seçmelisiniz. Kurşun kalem simgesi, oynat listesinin içeriği içerdiği anlamına gelir.

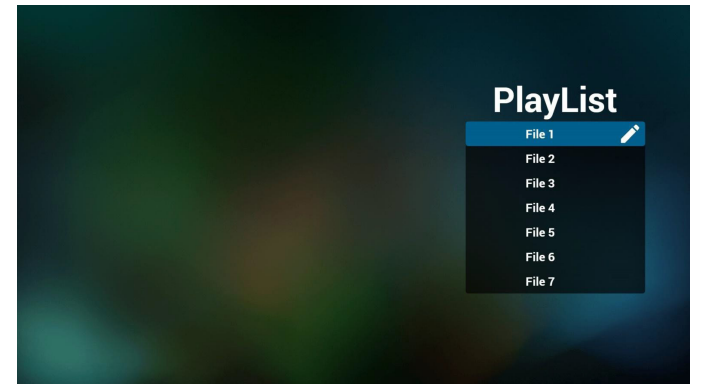

4. Boş bir oynatma listesi seçilirse uygulama sizi medya kaynağı seçmek üzere yönlendirir. Tüm medya dosyaları /philips/ kök dizinine kaydedilmelidir. Örneğin, pdf'ler : {depolama kök dizini}/philips/pdf/

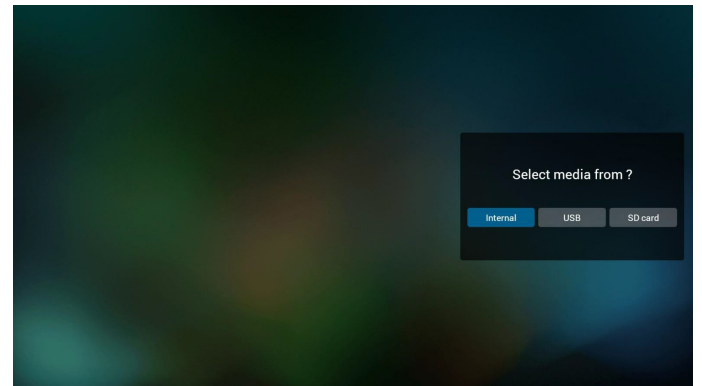

5. Boş olmayan bir oynat listesini düzenlemek veya silmek için, dosyanın sağ tarafında kurşun kalem simgesi olan istediğiniz oynat listesini seçin.

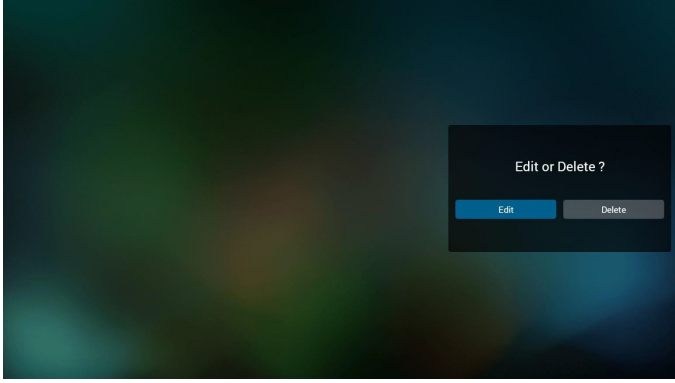

6. Bir oynat listesini düzenlemeye başladığınızda, aşağıdaki gibi bir menü görüntülenir:

Source (Kaynak) - bellek deposuna kaydedilen dosyalar:

Playlist (Oynat listesi) – oynat listesine kaydedilen dosyalar:

Aşağıdaki işlevler, uzaktan kumandadaki karşılık gelen tuşlarla çalıştırılabilir:

Option key (Seçenek tuşu) – yan menü çubuğunu başlatır

Play key (Oynat tuşu) – ortam dosyasını oynatır.

Info key (Bilgi tuşu) – medya bilgisini gösterin.

Ok key (Tamam tuşu) – bir dosyayı seçer/seçimi kaldırır.

6-1.Yan menü çubuğundan, aşağıdaki işlevler kullanılabilir:

- **Select all (Tümünü Seç):** depolamaya kaydedilen tüm dosyaları seçer.
- **Delete all (Tümünü sil):** tüm oynatma listesi dosyalarını siler.
- **Add/Remove (Ekle/Kaldır):** bir oynatma listesini kaynağa ekler veya kaynaktan kaldırır.
- **Sort (Sırala):** oynatma listesini sıralar.
- **Save/abort (Kaydet/iptal):** oynatma listesini kaydeder veya iptal eder.
- **Back (Geri):** önceki menüye döner.

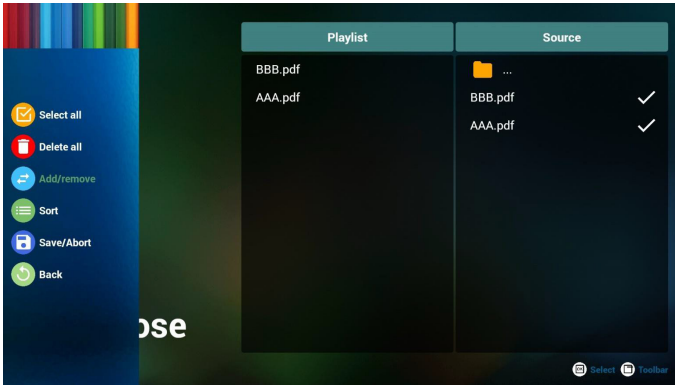

7. Eğer "Sort" (Sırala) seçili ise, dosya sırasını birkaç defa özelleştirebilirsiniz.

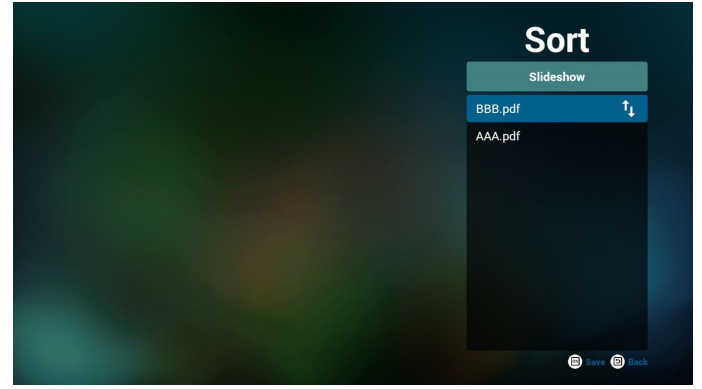

8. Ana sayfada "Settings" (Ayarlar) öğesini seçin, kullanabileceğiniz iki seçenek vardır:"Repeat Mode" (Yineleme Modu) ve "Effect Duration" (Efekt Süresi).

Repeat Mode (Yineleme Modu): yineleme modunu ayarlar.

Effect Duration (Efekt Süresi): fotoğraf etkisinin süresi.

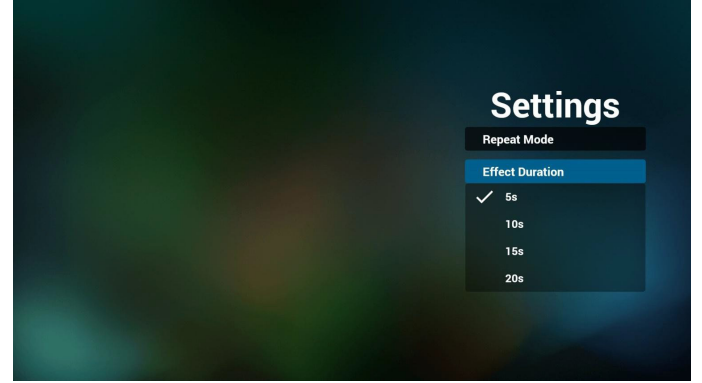

9. PDF, FTP üzerinden düzenlensin mi?

Adım 1. Bir PDF oynatıcı metin dosyası oluşturun.

- Dosya adı: pdfplaylistX.txt, "X" oynatma listesi numarasını belirtir (1,2,3,4,5,6,7).
Örn. pdfplaylist1.txt, pdfplaylist2.txt

- İçerik:

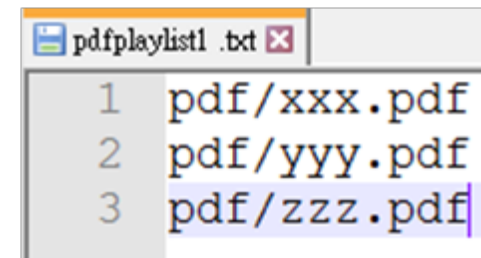

Adım 2. pdfplaylistX.txt dosyasını dahili depolamanın "philips" klasörüne kopyalayın. Bunu yapmak için FTP kullanabilirsiniz.

- Dosya yolu: /storage/emulated/legacy/philips (for DL, PL)
Örn. /storage/emulated/legacy/philips/pdfplaylist1.txt

Adım 3. PDF dosyalarını dahili depolama alanınızın "philips" klasöründe altındaki "PDF" klasörüne ekleyin.

- Örn. /storage/emulated/legacy/philips/pdf/xxx.pdf
/storage/emulated/legacy/philips/pdf/yyy.pdf
/storage/emulated/legacy/philips/pdf/zzz.pdf

Adım 4. PDF oynatıcı uygulamasını başlatın, PDF oynatıcının metin dosyasını otomatik olarak içe aktarın.

Not. Oynat listesi dosyası (metin) alındığında, uzaktan kumanda ile yapılan değişiklikler oynat listesi metin dosyasına kaydedilmeyecektir.

Media Hotkey (Medya Kısayol Tuşu):

Play (Oynat): dosyayı oynatır.

Pause (Duraklat): duraklatır.

Fast forward (Hızlı ileri): sonraki sayfaya atlar. Sayfa dosyanın sonuna yakınsa, bir sonraki dosyaya geçer.

Rewind (Geri Sar): önceki sayfaya geri dönün. Sayfa dosyanın başına yakınsa, son dosyaya gidecektir.

Stop (Durdur): dosyanın ilk sayfasına geri dönün.

Color Hotkey (Renkli Kısayol Tuşu):

Blue (Mavi): Yakınlaştırm (+%10)

Yellow (Sarı): Uzaklaştırm (-%10)

OK (Tamam): Yakınlaştırmayı geri yükleyin

Arrow keys (Ok tuşları):

Up/Down/Left/Right (Yukarı/Aşağı/Sol/Sağ): Sayfayı ayarlayın. (Sayfa yakınlaştırıldığında/uzaklaştırıldığında)

Left (Sol): Önceki sayfa. (sayfa yakınlaştırılmadığında/uzaklaştırılmadığında)

Right (Sağ): Sonraki sayfa. (Sayfa yakınlaştırılmadığında/uzaklaştırılmadığında)

Combination key (Kombinasyon tuşu):

Numara tuşu + Tamam tuşu: belirli sayfayı seçin ve **OK (tamam)** tuşuna basarak sayfayı değiştirin.

- Sayı tuşuna basın.

- **OK (Tamam)** tuşuna basın, sayfa numarası sayfanın alt kenarında gösterilecektir. Sayfa numarası toplam sayfa sayısından büyükse, geçerli sayfa numarasını sayfanın alt tarafında tutar.

4.7. CMND & Play (CMND ve Oynat)

1) Server (Sunucu)

CMND ve Oynat Sunucu adresini ayarlayın

2) Account (Hesap)

CMND ve Oynat hesabını ayarlayın

3) PIN Code (PIN Kodu)

CMND ve Oynat PIN kodunu ayarlayın

(4) Version (Sürüm)

Ver.2 ve Ver.3 şeklinde iki seçenek vardır

Ver: 2

2.0/2.2 anlaşmasını kullan

Ver: 3

3.0/3.1 anlaşmasını kullan

(5) Content (İçerik)

3 seçenek mevcuttur: dahili depolama, SD kart ve USB depolama.

Eğer Ver.2 seçili ise, Sunucu/Hesap/PIN kodu gri gösterilecek ve ayarlanamayacaktır.



4.8. Custom App (Özel Uygulama)

Uygulamayı Müşteri Kaynağı olarak ayarlayabilir.

Not:

(1) Yalnızca Kullanıcının yüklediği Uygulamayı görüntüleyin.

(2) Sistemin ön kurulum Uygulaması gösterilmez.

4.8.1. OSD Menüsü İşlemi:

RCU: Kaynak > Özel

Bir Müşteri APK'sı ayarlanmışsa, PD, kaynağı Müşteri moduna geçirirken PD, Müşteri uygulamasını açacaktır.

Müşteri APK'sı ayarlanmadığında, PD kaynağı Müşteri moduna geçirirken PD siyah bir ekran gösterecektir.

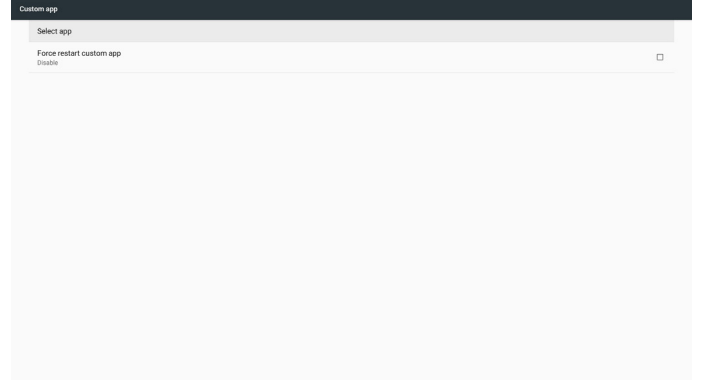

4.8.2. İşlev Tanıtımı

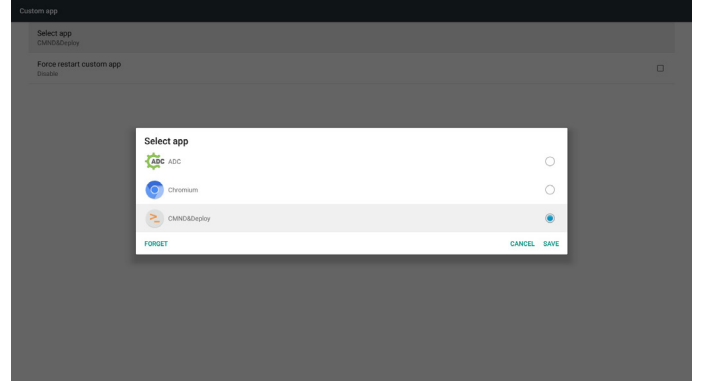

Save (Kaydet)

Save (Kaydet)'e basmak depolama işlevini yerine getirecektir.

Forget (Unut)

Forget (Unut) üzerine bastıktan sonra, daha önceden kaydedilen bilgiler kaldırılabilir.

Cancel (İptal Et)

İletişim kutusunu iptal edip kapatın.

Müşterinin yüklediği APK yoksa, liste boş olacaktır.

Eğer seçenekler kullanılamazsa, "**Save**" (**Kaydet**) ve "**Forget**" (**Unut**) tuşları gri gösterilecektir.

Özel uygulamayı yeniden zorla başlat:

Uygulama bir istisna nedeniyle kapatılırsa, uygulama otomatik olarak yeniden açılacaktır.

5. Setting (Ayar)

Ana öğeler:

- (1) Wi-Fi
- (2) Ethernet
- (3) More (Daha fazla) (4G modülü bağlandığında kullanılabilir)
- (4) Signage Display (Sinyal Ekranı)
- (5) Display (Ekran)
- (6) Apps (Uygulamalar)
- (7) Security (Güvenlik)
- (8) Input method (Giriş yöntemi)
- (9) Date & time (Tarih ve Saat)
- (10) Developer options (Geliştirici seçenekler)
- (11) About (Hakkında)

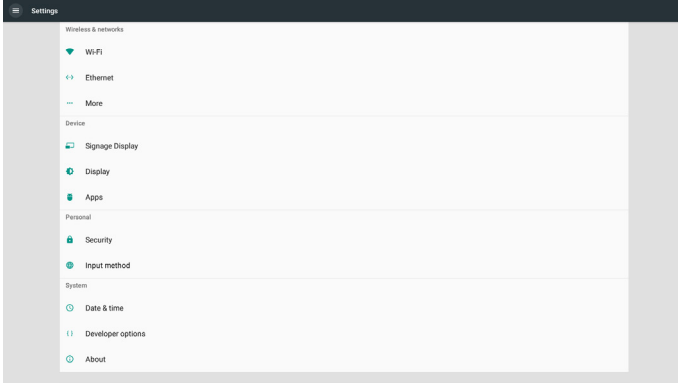

5.1. Wi-Fi

Kablosuz ağ ayarlarına gidin. Kullanılabilir ağ listesinde, mevcut bir kablosuz ağda bir AP (Erişim Noktası) seçin.

Notlar:

- Wi-Fi ağı doğru bağlandığında Ethernet otomatik olarak devre dışı bırakılır.
- Özel bir Wi-Fi modülü gereklidir. Lütfen bayi veya servis teknisyenine yardım için başvurun.

5.2. Ethernet

Ethernet ağ ayarlarına gidin ve gerekli ayarları yapın.

Ethernet'i etkinleştirdikten sonra aşağıdaki ayarlarda şunlar gösterilir:

(1) Connection Type (Bağlantı Türü) (kullanılabilir bağlantı türleri: DHCP ve Statik IP)

A. DHCP

DHCP, İnternet'e erişmek için IP adresini, Ağ Maskesini, DNS Adresini ve Ağ Geçidini otomatik olarak sağlar; böylece manuel olarak girmeniz gerekmez.

Bağlantı başarılı olursa, mevcut ağ yapılandırması görüntülenir.

B. Static IP (Sabit IP)

IP adresini, Ağ Maskesini, DNS adresini ve ağ geçidini manuel olarak girin.

Not:

IP adresi, ağ maskesi, DNS adresi ve ağ geçidi adresinin giriş sınırlaması.

(1)Format: rakam 0-9, ondalık ayırıcı “.”

(2) Mac Address (Mac Adresi)

Not:

Wi-Fi ağı doğru bağlandığında Ethernet otomatik olarak devre dışı bırakılır.

5.3. More (Daha fazla) (4G modülü bağlandığında kullanılabilir)

Hücresel Ağların Kontrolü.

Not:

- Yalnızca 4G modülü bağlı olduğunda kullanılabilir.
- “Bağlama ve taşınabilir sıcak nokta” seçeneği yalnızca Wi-Fi modülü tespit edildiğinde kullanılabilir.
- Ağ bilgileri, farklı taşıyıcıdan dolayı farklı olacaktır.

5.4. Signage Display (Sinyal Ekranı)

- General Settings (Genel Ayarlar)
 - Signage display name (Sinyal ekranı adı)
 - Boot Logo (Önyükleme Logosu)
 - Screenshot (Ekran Alıntısı)
 - Navigation bar (Gezinme çubuğu)
- Server Settings (Sunucu Ayarları)
 - Email notification (E-posta bildirimi)
 - FTP
 - Remote control (Uzaktan kumanda)
 - SNMP
 - ADB Over Network (Ağ Üzerinden ADB)
- Source Settings (Kaynak Ayarları)
 - Media player (Medya oynatıcı)
 - Browser (Tarayıcı)
 - CMND & Play (CMND ve Oynat)
 - PDF player (PDF yürütücü)
 - Custom app (Özel uygulama)
- Network application (Ağ uygulaması)
 - Proxy
 - SICP network port (SICP ağ bağlantı noktası)
- System tools (Sistem araçları)
 - Clear Storage (Depolamayı Temizleme)
 - Reset (Yeniden Başlat)
 - Import & Export (İçer aktar ve Dışa aktar)
 - Clone (Kopyala)
 - Security (Güvenlik)
- Misc. (Çeşitli)
 - Tiling Tool (Döşeme Aracı)
 - TeamViewer Support (TeamViewer Desteği)
- System updates (Sistem güncellemeleri)
 - Local update (Yerel güncelleme)
- Scaler FW updates (Scaler aygıt yazılımı güncellemeleri)
 - Start update (Güncellemeyi başlat)

5.4.1. General Settings (Genel Ayarlar)

1. Signage Display Name (Sinyal Ekranı Adı)

PD adını "PD_" + Ethernet Mac Adresini ayarlayın.

Not:

Giriş sınırlaması:

- uzunluk: maksimum 36 karakter
- format: sınırlama yoktur

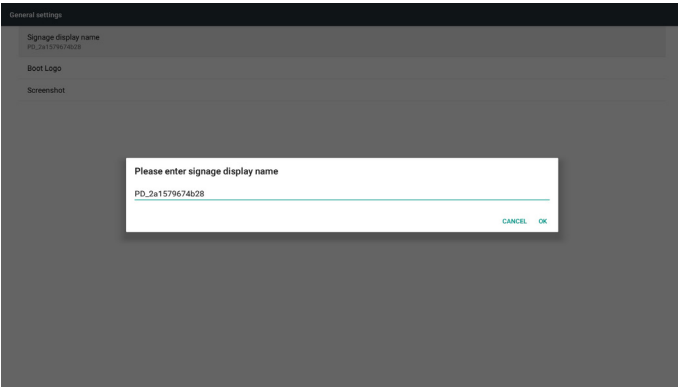

2. Boot Logo (Önyükeme Logosu)

1) Android önyükeme logosunu denetlemek için scalar OSD menüsü
Scalar OSD menüsü işlemi

RCU: Giriş > Konfigürasyon2 > Logo > Açık/Kapalı/Kullanıcı

Kullanıcı modu altında, önyükeme logosu dosyasının kendi animasyon dosyanızı seçin.

Not:

- (1) Önyükeme animasyonunun dosya adı: bootanimation.zip
- (2) USB ve SD kart seçilebilir olacaktır. Öncelik sorunu yok.
- 2) Önyükeme logosu seçildiğinde, sistem USB ve SD kartta bootanimation.zip olup olmadığını kontrol eder.

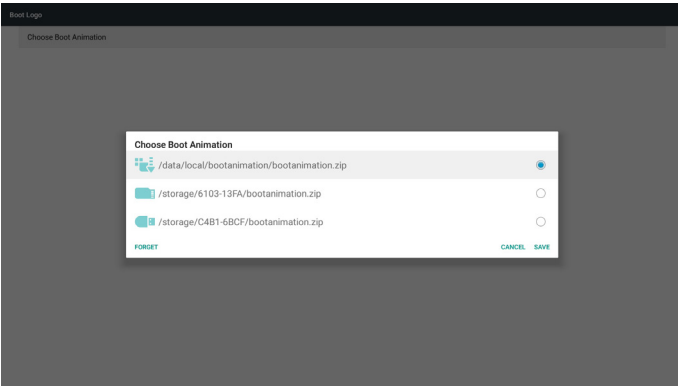

İşlev tanıtımı:

a. Option description (Seçenek açıklaması)



SD kart veya USB'den kopyalanan özelleştirilmiş önyükeme animasyonunu kullanın





SD kart altındaki önyükeme animasyonları dosyasını kullanın



USB altındaki önyükeme animasyonları dosyasını kullanın

b. Save (Kaydet)

Eğer  veya  seçerseniz, **Save (Kaydet)** tuşuna basarak bootanimation.zip dosyasını SD karttan veya USB'den /data/local dizinine kaydedin ve önyükeme logosu olarak ayarlayın.

c. Forget (Unut)

Forget (Unut) tuşuna basarak /data/local bootanimation.zip dosyasını silin ve önyükeme logosunu gizleyin.

d. Cancel (İptal Et)

İletişim kutusunu iptal edip kapatın.

Senaryo tanıtımı:

Durum 1

bootanimzation.zip dosyasını SD karttan veya USB'den/data/local dizinine kaydedin ve önyükeme logosu olarak ayarlayın. "**Save**" (**Kaydet**) ve "**Forget**" (**Unut**) seçenekleri grileştirilir.

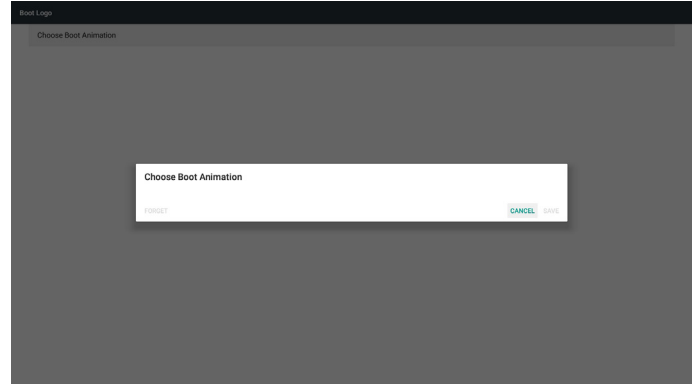

Durum 2

Özelleştirilmiş bootanimzation.zip dosyası, SD ve USB belleğinde saklanabilir. Varsayılan öncelik, SD karttır, yani sistemin SD karttaki dosyayı otomatik olarak seçtiği anlamına gelir. Bootanimzation.zip yalnızca USB sürücüsünde depolanıyorsa, sistem USB sürücüdeki dosyayı seçecektir (SD kartta dosya yok).

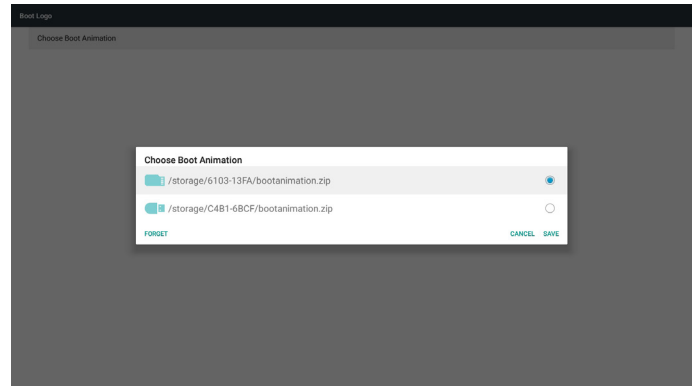

Durum 3

Özelleştirilmiş bir önyükeme logosu seçildiğinde, ekranda /data/local/bootanimation.zip gösterilir:

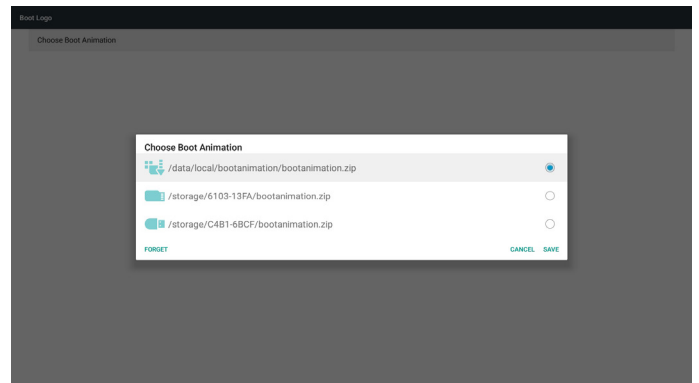

3) OSD menüsünün logo ögesi Açık veya Kapalı ise, Android ayarlarındaki önyükleme animasyonu seçilemez.

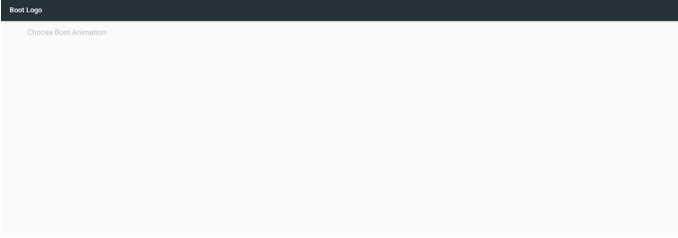

3. Screenshot (Ekran Alıntısı)

Ekran görüntüsü özelliğini etkinleştirdikten sonra, ekran görüntüsü zaman aralığı ve kaydetme yolu ayarlanabilir.

Notlar:

Ekran görüntüsü özelliğini etkinleştirdikten sonra, ekran görüntüsü zaman aralığı ve kaydetme yolu ayarlanabilir:

- (1) resmi 0 sn olan ilk zamanda silin.
- (2) ilk 40 saniyede ekran görüntüsünü al.

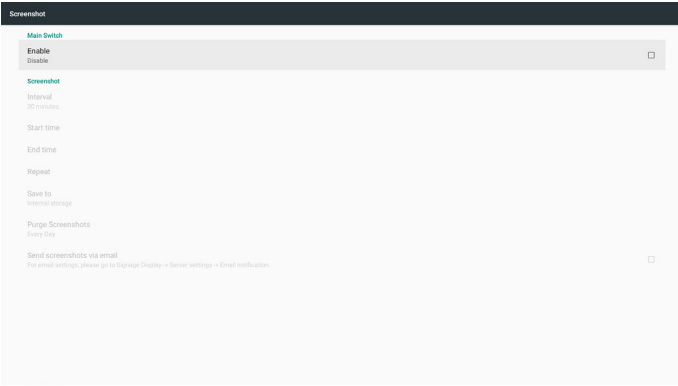

1) Interval (Aralık)

Aralık aralığını ayarlayın: 30 dakika veya 60 dakika.

2) Start Time (Başlangıç Zamanı)

Ekran görüntüsünü almaya başlamak için zamanı ayarlayın.

Not:

- (1) Başlangıç saati ayarlanmadığında, ekran mevcut saati otomatik olarak gösterir.
- (2) Başlangıç saati bitiş saatinden sonra olamaz, aksi halde hata mesajı görüntülenir.
- (3) End Time (Bitiş zamanı)

Ekran görüntüsünü almayı durdurmak için bitiş saatini ayarlayın.

Not:

- (1) Bitiş saati ayarlanmadığında, ekran mevcut saati otomatik olarak gösterir.
- (2) Başlangıç saati bitiş saatinden sonra olamaz, aksi halde hata mesajı görüntülenir.
- (4) Repeat (Yinele)

Zaman dilimini ayarlayarak ekran görüntüsü için tekrar modunu ayarlayın. (çoklu seçim)

5) Save to (Şuraya kaydet)

Ekran görüntüsünün kaydedileceği depolamayı ayarlayın. Varsayılan depolama, dahili depolama alanınızdır.

Not:

Sistem, dahili depolama alanınızın kök dizininde philips/Screenshot/adlı bir klasör oluşturur. Resim philips/Screenshot/ dizinine kaydedilecektir.

6) Purge Screenshots (Ekran Alıntılarını Temizle)

Ekran görüntüsü görüntülerini silmek için aralık süresini ayarlayın. Mevcut seçenekler "Bir gün" ve "Bir hafta"dır.

7) Send screenshots via email (Ekran görüntülerini e-posta aracılığıyla gönder)

Ekran görüntüsü resimlerini e-posta eki olarak yöneticiye gönderin. Lütfen E-posta bildirimine bakın.

Not:

Ekran görüntüsü hemen gönderilebilmesi için E-posta ayarının yapıldığından emin olun.

4. Navigation bar (Gezinme çubuğu)

Dokunma işlemi sırasında gezinti çubuğunu göstermek veya gizlemek için ayarlayın.

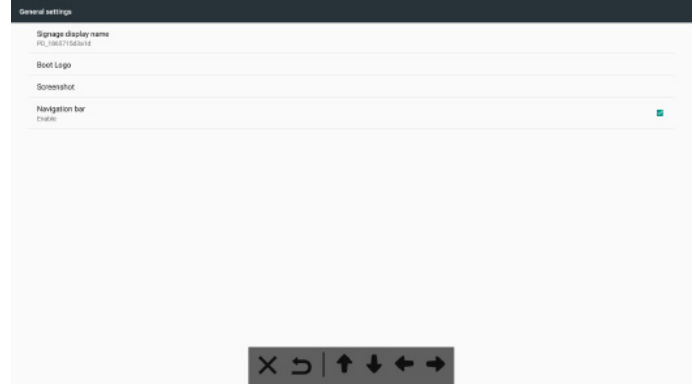

	İptal Et	Gezinme çubuğunu iptal et.
	Geri	Önceki eyleme geri dön.
	Üst	Gezinme çubuğunu Üst konuma getirin.
	Alt	Gezinme çubuğunu Alt konuma getirin.
	Sol	Gezinme çubuğunu Sol konuma getirin.
	Sağ	Gezinme çubuğunu Sağ konuma getirin.

5.4.2. Server Settings (Sunucu Ayarları)

1. E-mail Notification (E-posta Bildirimi)

E-posta bildirimini özelliğini etkinleştirin/devre dışı bırakın. Bu özelliği etkinleştirdikten sonra E-posta bildirimini yapılandırmasını ayarlayın.

Not: aşağıdaki olaylar e-posta ile otomatik olarak yöneticiye gönderilir:

- (1) Critical (Kritik): Android sistemi uyarı mesajı
- (2) Mediaplayer (Medya oynatıcı): oynatma listesi boş veya medya dosyası desteklenmiyor...
- (3) Browser (Tarayıcı): oynatma listesi boş.
- (4) CMND & Play (CMND ve Oynat): içerik yok
- (5) PDF Player (PDF Yürütücü): oynatma listesi boş
- (6) FTP: biri PD'de oturum açar

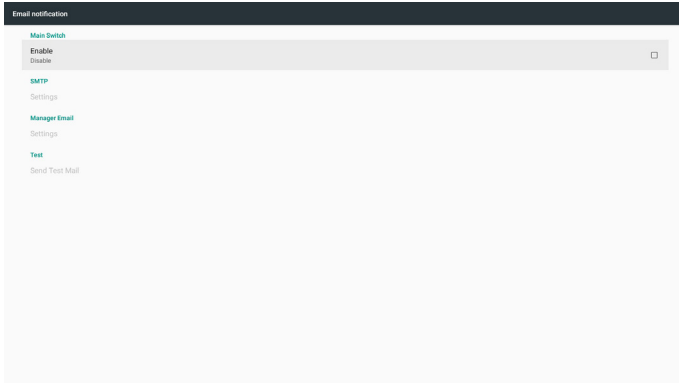

1) SMTP

SMTP yapılandırmasını ayarlayın.

Gmail hesabını veya diğer posta hesabını seçin ve SMTP sunucusunu, güvenlik türünü ve bağlantı noktası öğesini ayarlayın.

Not

Parola girişi sınırlaması

- (1) Uzunluk: 6-20 karakter
- (2) Format: sınırlama yoktur

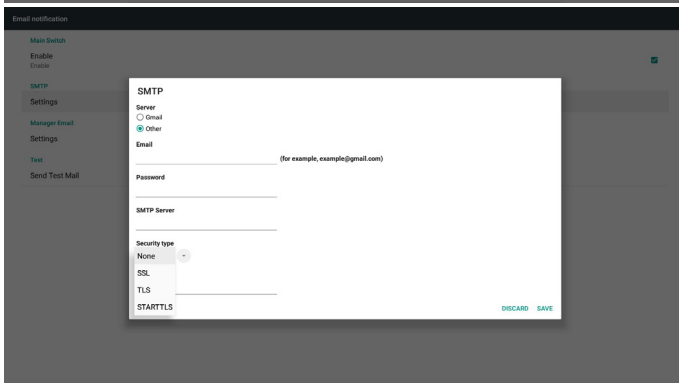
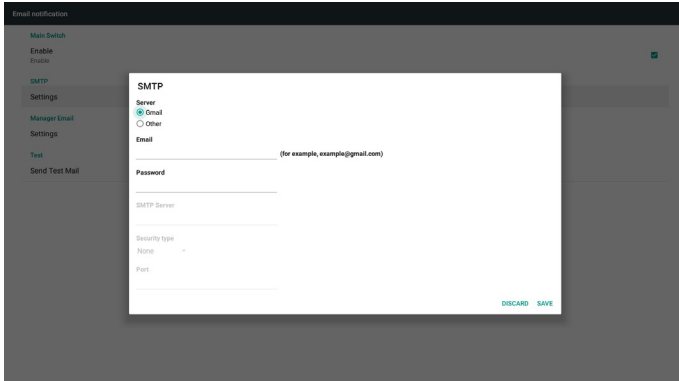

Gmail güvenlik ayarı

E-postayı Gmail üzerinden gönderirken bir sorun çıkarsa, lütfen Google web sitesini ziyaret edin:

<https://www.google.com/settings/security/lesssecureapps>

Google Hesabınızın güvenlik ayarını kontrol etmek için. Ardından "Access for less secure apps" (daha az güvenli uygulamalara erişim) öğesini açın.

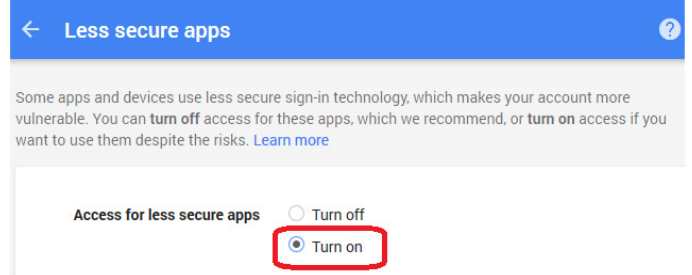

Yahoo E-posta Güvenliği Ayarı

E-postayı Yahoo Email ile gönderirken bir sorun çıkarsa, "Allow apps that use less secure sign in" (Daha az güvenli giriş yapan uygulamalara izin verin) seçeneğini etkinleştirin.

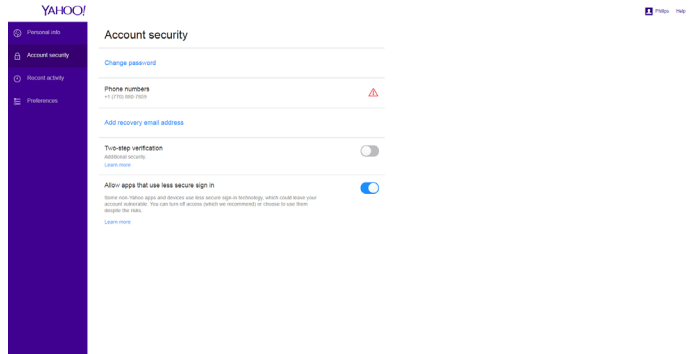

2) Manager Email (Yönetici E-postası)

E-postayı almak için hedef adresini belirtin.

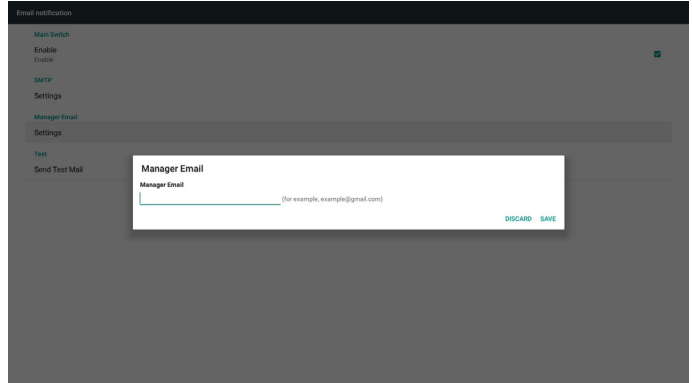

3) Test

Test Postası gönderin

Gmail hesabınızın e-posta alıp alıp alamayacağını kontrol etmek için.

Not

E-posta Devre Dışı olduğunda, "Send Test Mail Button" (Sınama Postası Gönder) düğmesi kullanılamaz olacaktır.

2. FTP

FTP sunucusu özelliğini etkinleştirmek/devre dışı bırakmak için onay kutusun tıklayın. Bu özelliği etkinleştirdikten sonra, dosyalar FTP üzerinde paylaşılabilir.

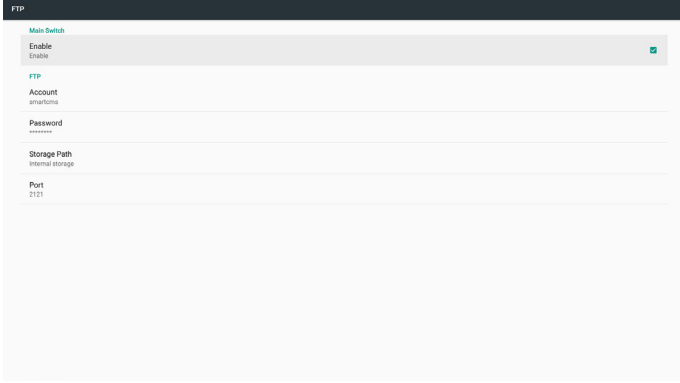

1) Account (Hesap)

FTP hesabını ayarla

Not:

Giriş sınırlaması

(1) Uzunluk: 4-20 karakter

(2) Biçim:

- I. İngilizce alfabe: a-z ve A-Z
- II. 0-9 arasında sayı

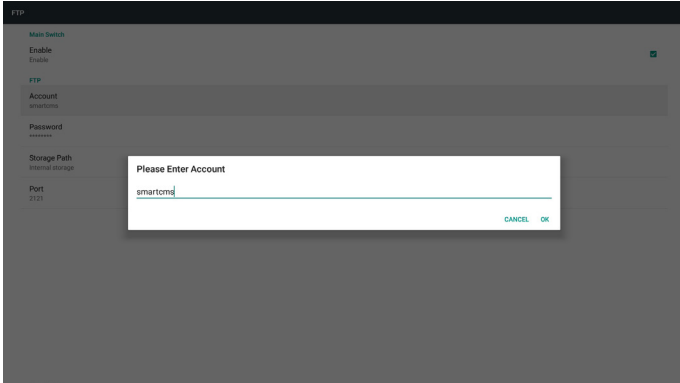

2) Password (Parola)

FTP için parolayı ayarlayın.

Not:

Giriş sınırlaması

(1) Uzunluk: 6-20 karakter

(2) Biçim:

- I. İngilizce alfabe: a-z ve A-Z
- II. 0-9 arasında sayı

FTP parola ekranı

(1) Şifre, uzaktan kumanda kullanılarak ayarlanmışsa, yıldızların altında gizlenir:

(2) Ayarlamadan sonra, şifre yıldızların altına gizlenir.

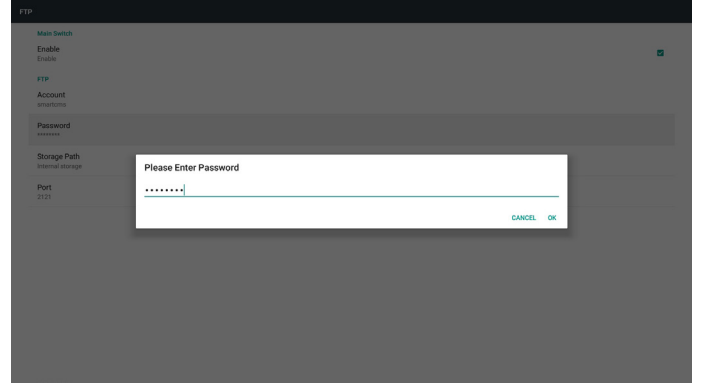

3) Storage Path (Depolama Yolu)

Varsayılan yolu göster: Dahili depolama.

Not:

Değiştirilemeyen dahili depolama yolunu görüntüleyin.

4) Port (Bağlantı noktası)

FTP bağlantı noktası numarasını ayarlayın.

Not:

Giriş sınırlaması:

(1) Uzunluk: Maks. 5 karakter

(2) Aralık: 1025 ~ 65535

(3) Biçim: 0-9 arasında sayı

(4) Varsayılan: 2121

(5) Kullanılabılır olmayan bağlantı noktası: 9988, 15220, 28123, 28124 ve SICIP ağ bağlantı noktası.

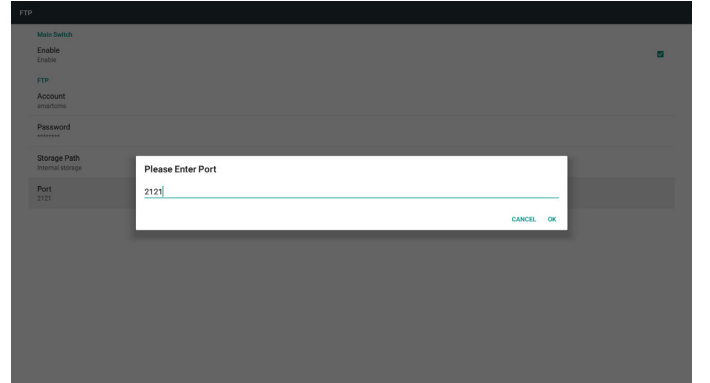

3. Remote Control (Uzaktan Kumanda)

Uzaktan kumandayı etkinleştirin veya devre dışı bırakın.

Sunucu adresini girin. Sunucu kayıtlı değilse, PIN kodunu girmeniz istenir.

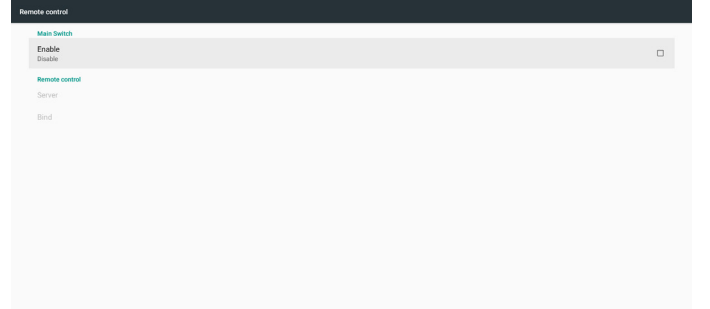

Bağlama durumu:

- (1) Cihazın uygun ağ bağlantısı yoksa, "Ağ bağlantısı kesildi" mesajı görünecektir.
- (2) Cihaz ağ işlevi ile donatılmış ancak uzaktan kumanda sunucusuna bağlı değilse, "Sunucu bağlantısı kesildi" mesajı görünecektir.

- (3) Uzaktan kumanda sunucusu ilişkisiz durumunu yanıtlarsa "Sunucu bağlantısız" seçeneğini gösterin.
- (4) Aygıt Sunucusu başarıyla bağlanmışsa "Sunucu bağlandı" seçeneğini gösterin.
- (5) PIN kodu doğru değilse, Hata PIN kodunu göster.

4. SNMP

SNMP hizmeti Açık/Kapalı durumunu kontrol etmek için Etkinleştir/ Devre Dışı Bırak ile.

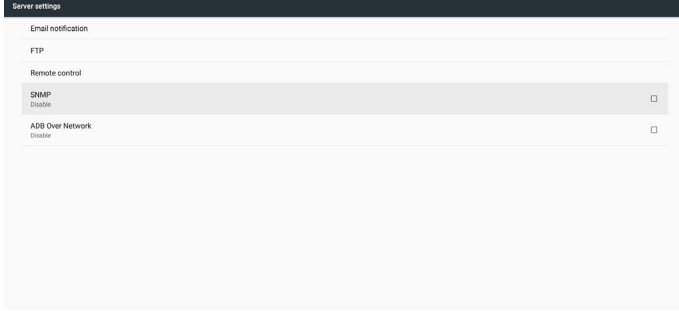

5. ADB Over Network (Ağ Üzerinden ADB)

Ağ Üzerinden ADB Açık/Kapalı durumunu kontrol etmek için Etkinleştir/ Devre Dışı Bırak ile.

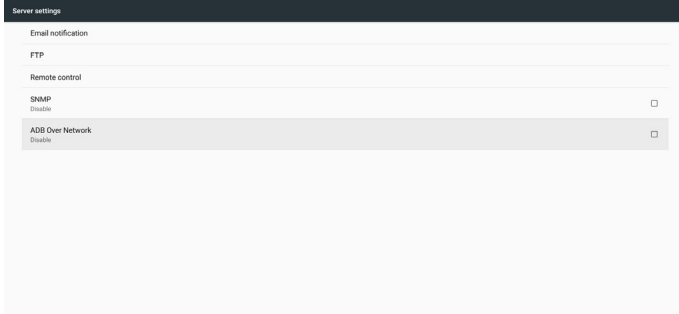

5.4.3. Source Settings (Kaynak Ayarları)

1. Media Player (Medya Oynatıcı) (Lütfen 4.4. Media Player (Medya Oynatıcı) kısmındaki yönergelerle başvurun.)
2. Browser (Tarayıcı) (Lütfen 4.5. Browser (Tarayıcı) kısmındaki yönergelerle başvurun.)
3. CMND & Play (CMND ve Oynat) (Lütfen 4.7. CMND & Play (CMND ve Oynat) kısmındaki yönergelerle başvurun.)
4. PDF Player (PDFYürütücü) (Lütfen 4.6. PDF Player (PDFYürütücü) kısmındaki yönergelerle başvurun.)
5. Custom App (Özel Uygulama) (Lütfen 4.8. Custom App (Özel Uygulama) kısmındaki yönergelerle başvurun.)

5.4.4. Network application (Ağ uygulaması)

1. Proxy

Ana Bilgisayar ve proxy sunucusu Bağlantı Noktasına girin.

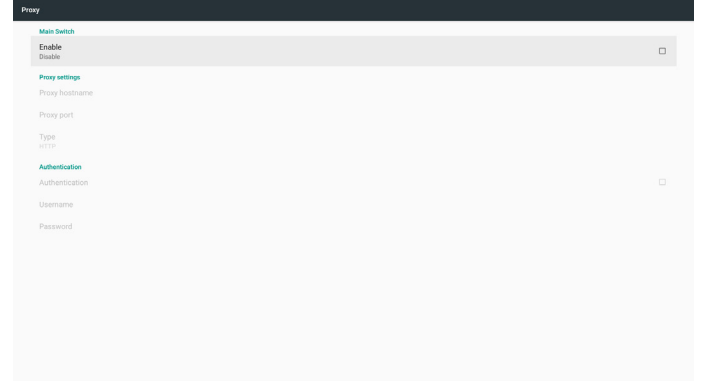

2. SICIP network port (SICIP ağ bağlantı noktası)

SICIP Ağ Bağlantı Noktasını değiştirin.

Not:

Giriş sınırlaması

- (1) Uzunluk: Maks. 5 karakter
- (2) Aralık: 1025 ~ 65535
- (3) Biçim: 0-9 arasında sayı
- (4) Varsayılan: 5000
- (5) Kullanılabiliir olmayan bağlantı noktaları: 9988, 15220, 28123 ve 28124.

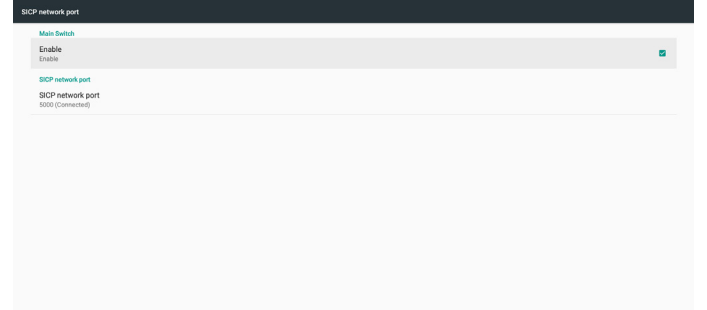

5.4.5. System Tools (Sistem Araçları)

Sistem araçları 5 ana işlevden oluşur:

- (1) Clear Storage (Depolamayı Temizleme)
- (2) Factory Reset (Fabrika Ayarları)
- (3) Import & Export (İçer aktar ve Dışa aktar)
- (4) Clone Media Files (Medya Dosyalarını Kopyala)
- (5) External Storage (Harici Depolama)

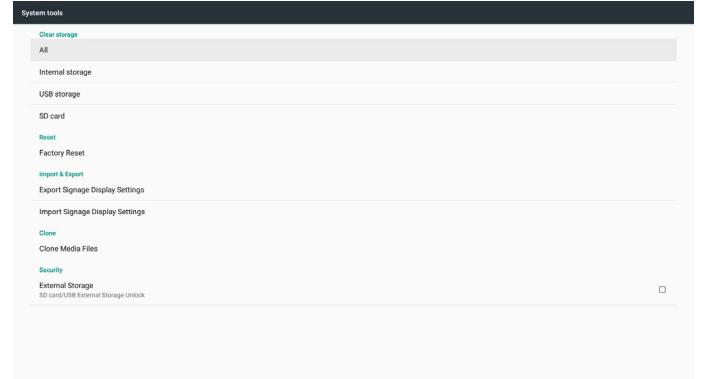

5.4.5.1 Clear Storage (Depolamayı Temizleme)

Amaç "Philips" klasöründeki verileri temizlemektir. 4 moda bölünmüştür:

- (1) Tüm Philips klasörlerini temizleyin.
- (2) "Philips" klasörünü sadece dahili depolama biriminden silin.
- (3) "Philips" klasörünü sadece USB depolama biriminden silin.
- (4) "Philips" klasörünü sadece SD kartı biriminden silin.

Bir iletişim kutusu sistemin sileceği tüm klasörleri listeler.

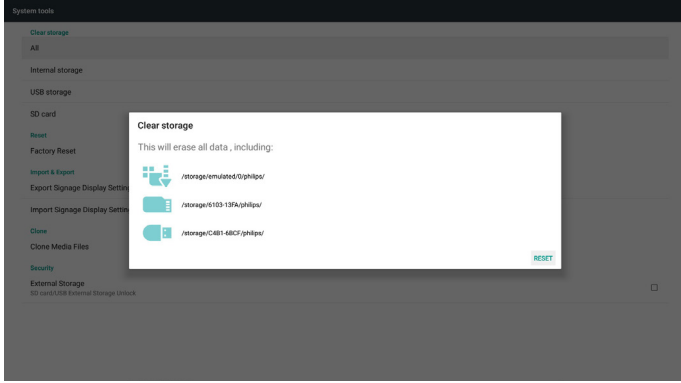

5.4.5.2 Factory Reset (Fabrika Ayarlarına Sıfırla)

Bu işlev, tüm kullanıcı ayarlarını silmenizi ve fabrika varsayılan değerlerine kurtarmanızı sağlar.

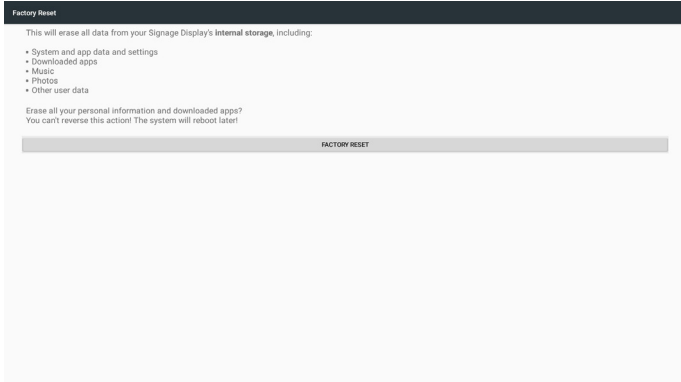

Sıfırlama işlevini otomatik olarak yürütmek için **OK (Tamam)**'a basın.

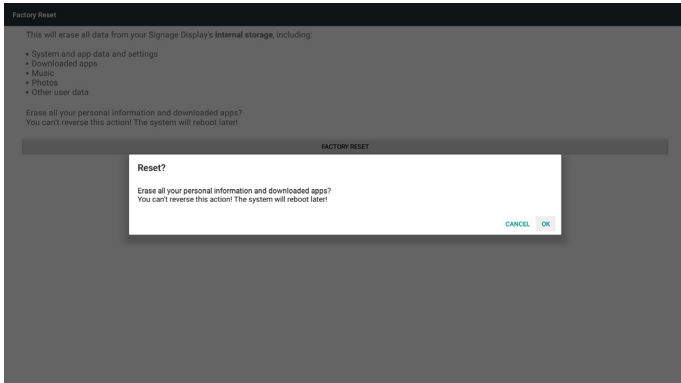

5.4.5.3 Import & Export (Alma ve Verme)

Bu işlev, ayarları ve 3. parti APK'yi diğer cihaza/cihazdan içe/dışa aktarmanıza olanak tanır.

Notlar:

- (1) Kaydedilen dosya adı:
 - A. Settings_global.xml
 - B. Settings_secure.xml
 - C. Settings_system.xml
 - D. Signage_settings.db
 - E. AndroidPDMediaPlayerData.db
 - F. AndroidPDPdfData.db
 - G. AndroidPDUrlListData.db
 - H. Smartcms.db

- (2) Dosyalar seçilen deponun philips/sys_backup klasörüne aktarılacaktır.

Sinyal Ekranı Ayarlarını Dışa Aktar

Veritabanı, USB veya SD kartınızın "Philips" klasörüne aktarılacaktır.

- (1) Veritabanını dışa aktar
- (2) 3. taraf APK dosyasını Philips/app/ klasörüne dışa aktar

Not:

Seçilen depolama birimi (USB depolama birimi veya SD kart) "Philips" klasörünü içermiyorsa, sistem otomatik olarak oluşturur.

Tüm kullanılabilir depolama alanlarının listesi (dahili depolama/SD kart/USB depolama):

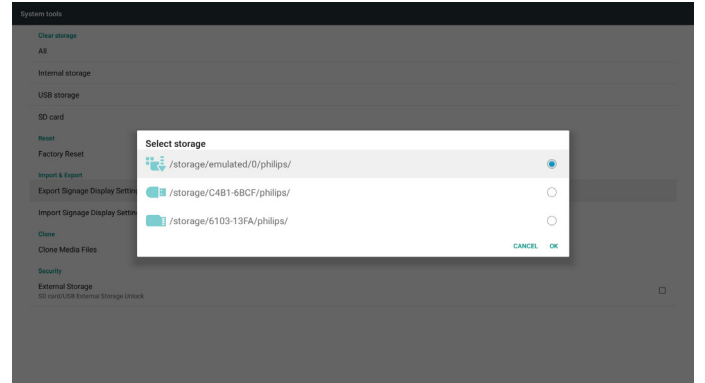

Sinyal Ekranı Ayarlarını İçe Aktar

Veriler, seçilen depolama biriminin "Philips" klasöründen alınabilir (USB depolama birimi veya SD kart).

- (1) Ayarları ve uygulamaları içe aktar
- (2) 3. taraf APK dosyasını Philips/app/ klasöründen otomatik olarak yükle

Tüm kullanılabilir depolama alanlarının listesi (dahili depolama/SD kart/USB):

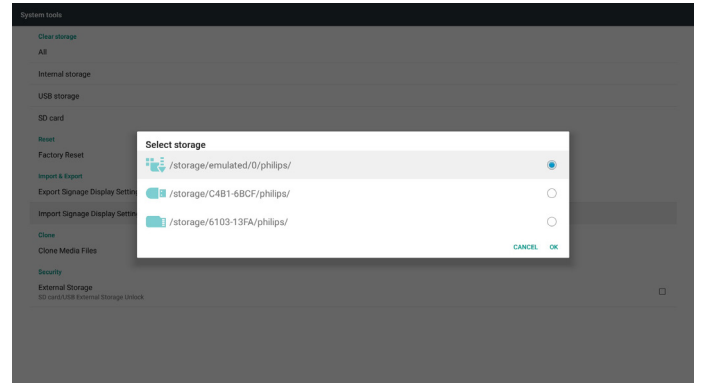

Ayarları ve uygulamaları içe aktarmadan önce bir onay iletişim kutusu görüntülenir.

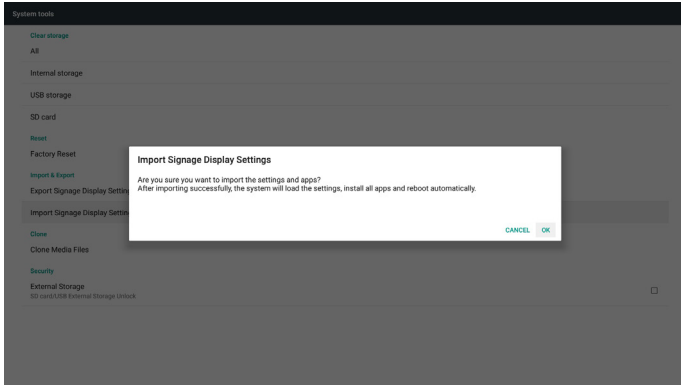

5.4.5.4 Clone Media File (Medya Dosyasını Kopyala)

Bu işlem, medya dosyalarını kaynak deponuzun "dahili" (SD, USB veya USB) klasöründen kopyalamanızı sağlar.

1. Aşağıdaki klasörler kopyalanacaktır (Philips klasörü altında)

- (1) philips/photo
- (2) philips/music
- (3) philips/video
- (4) philips/cms
- (5) philips/pdf
- (6) philips/browser

2. Klonlanmış dosyanın dosya uzantısı ".cms"

Kaynak depolama alanı

- (1) Internal storage (Dâhilî depolama)
 - (a) FTP'yi kontrol et
 - (b) /Philips/ klasörünü kontrol edin
- (2) SD/USB

Kök altında dosyalar

Target Location (Hedef Konum)

- (1) Internal storage (Dâhilî depolama)
/Philips/ klasörüne kaydet
- (2) SD/USB
Köke kaydet

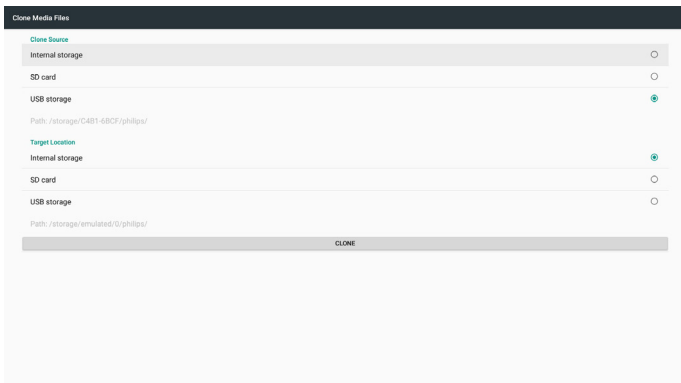

5.4.5.5 External Storage (Harici Depolama)

Enable (Etkinleştir): SD kartı/USB Harici Depolamayı kilitleyin.

Disable (Devre dışı bırak): SD kartı/USB Harici Depolama kilidini açın.

Not:

Harici depolama biriminin kilidini açtıktan sonra SD kartı/USB Harici Depolama Birimini cihaza geri takın.

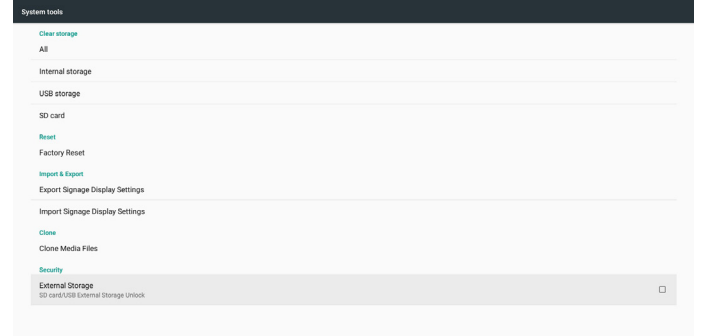

5.4.6. Misc. (Çeşitli)

5.4.6.1 Tiling tool (Döşeme aracı)

Döşeme aleti işlevini etkinleştirmek için satıcınız tarafından verilen seri numarasını girin.

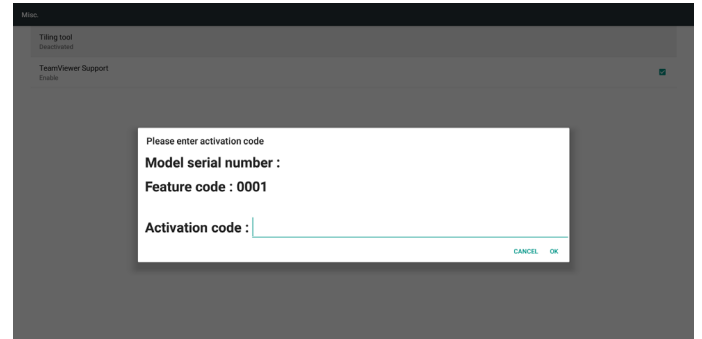

5.4.6.2 TeamViewer Support (TeamViewer Desteği)

TeamViewer desteğini etkinleştirin/devre dışı bırakın.

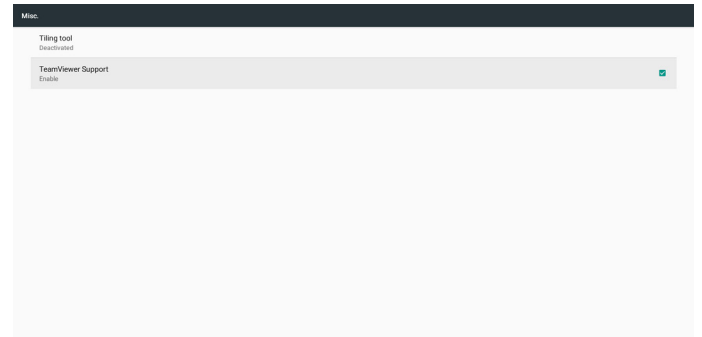

5.4.7. System update (Sistem güncellemesi)

1. Local update (Yerel güncelleme)

Sistem dahili depolama, USB disk veya SD karttan otomatik olarak "update.zip" ögesini arayacaktır. Eğer bulunursa, listede gösterilecektir.

Not:

- Sadece Android tam görüntüyü destekler.
- Dosya adı "update.zip" olmalıdır.
- Dosya, depolama alanınızın kök klasöründe saklanmalıdır.

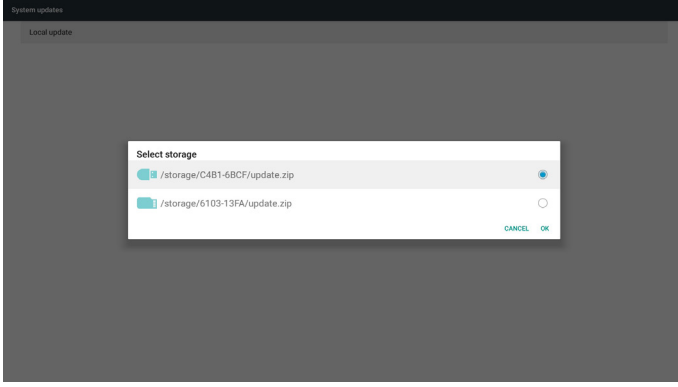

(2) "Update.zip" dosyasını seçtikten sonra, sistem yeniden başlatılacak ve güncellemeye başlayacaktır.

(3) "Update.zip" bulunmazsa, "içerik yok" mesajı görünür. (Tamam düğmesi gri renkte gösterilir)

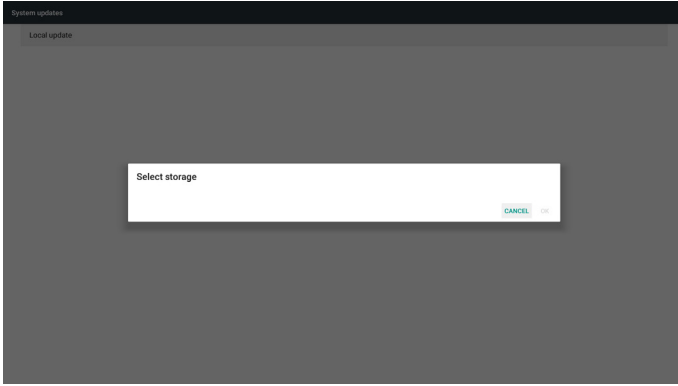

5.4.8. Scalar FW update (Scalar aygıt yazılımı güncellemesi)

1. Start update (Güncellemeyi başlat)

Dahili depolamada "scaler.bin" dosyasını otomatik olarak arar.

Notlar

- Dosya adı scaler.bin olmalıdır.
- Dosya {Dahili}/philips/scaler/ içinde saklanmalıdır.

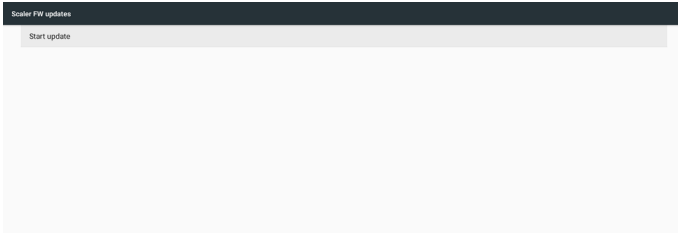

Not: Güncelleme işlemi sırasında siyah bir ekran belirirse, lütfen güncelleme işlemi tamamla için AC gücünü manuel olarak çıkarın ve tekrar takın.

5.5. Display (Ekran)

Ekranın yazı tipi boyutunu Küçük/Varsayılan/Büyük/En Büyük olarak ayarlayın.

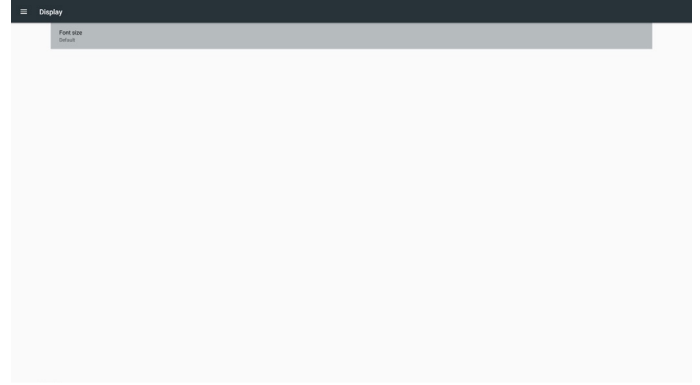

5.6. Apps (Uygulamalar)

Uygulama bilgilerini görüntüleyin.

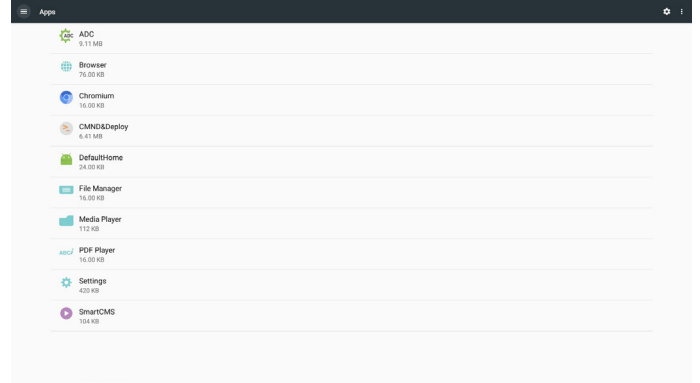

5.7. Security (Güvenlik)

- SIM card lock (SIM kart kilidi): SIM kartı kilidini ayarlayın veya SIM PIN'ini değiştirin.
- Device administration (Cihaz yönetimi): Cihaz yöneticilerini görüntüleyin veya devre dışı bırakın.
- Credential storage (Kimlik bilgisi depolama): Güvenilen CA sertifikalarını görüntüleyin.

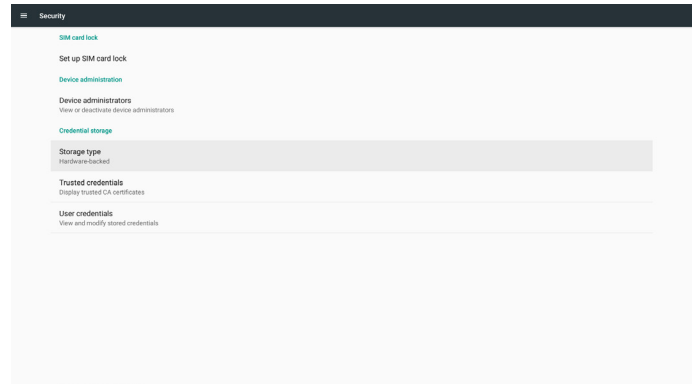

5.8. Input method (Giriş yöntemi)

- (1) Ekran klavyesi etkin:Yazılım klavyesini ekranda görüntüleyin veya gizleyin.
- (2) E-posta otomatik tamamlama: Android'de e-posta adreslerini otomatik olarak tamamlayın.

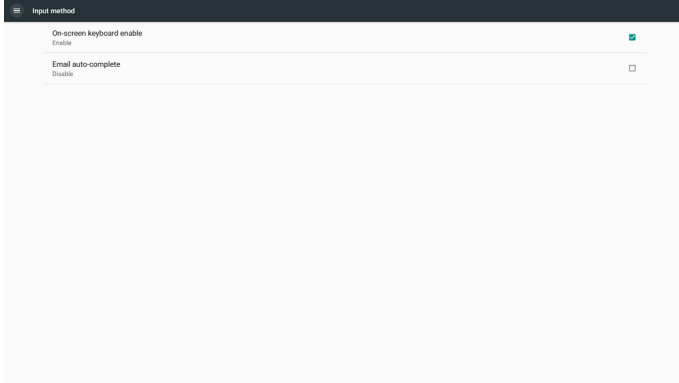

5.10. Developer options (Geliştirici seçenekleri)

Android geliştirici seçenekleri. Ayrıntılı bilgi için lütfen ziyaret edin: <https://developer.android.com/index.html>

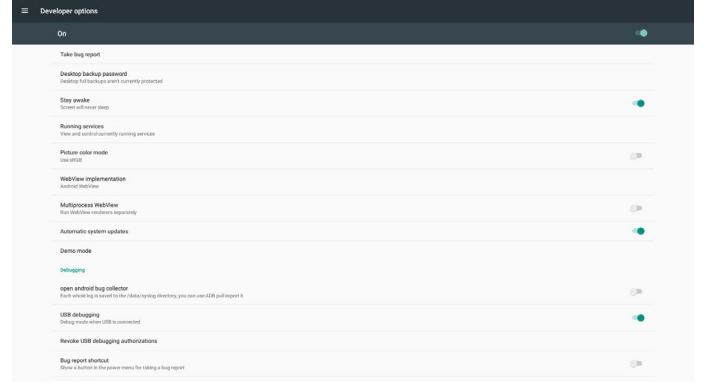

5.11. About (Hakkında)

Sistemin aşağıdaki bilgilerini görüntüleyin:

- (1) Legal Information (Yasal bilgiler): açık kaynak lisanslarını gösterin.
- (2) Android version (Android sürümü)
- (3) Kernel version (Çekirdek sürümü)
- (4) Build number (Yapı numarası)

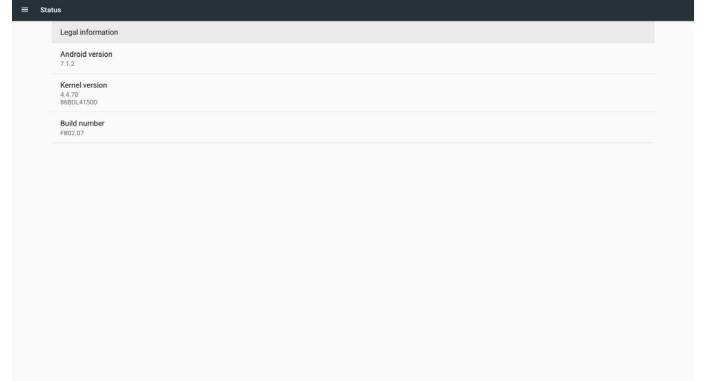

5.9. Date & time (Tarih ve saat)

Kullanıcıların zaman dilimi ayarlarını değiştirmesine izin verin.

- (1) Zaman dilimi seçin: Kullanıcıların zaman dilimi ayarlarını değiştirmesine izin verin.
- (2) NTP Sunucusu: Geçerli NTP sunucusunu görüntüleyin ve kullanıcıların NTP sunucusunu değiştirmesine izin verin.

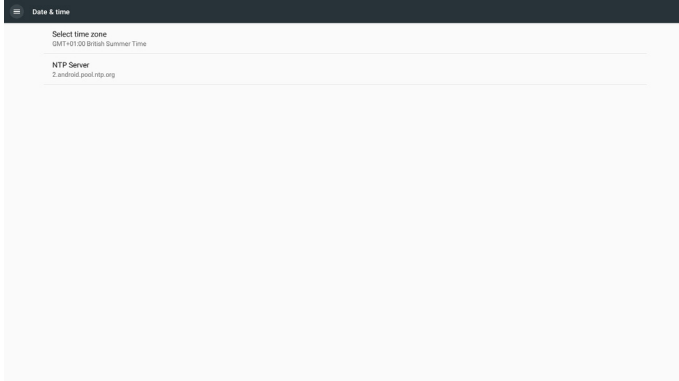

5.12. Supplementary (Tamamlayıcı)

5.12.1.Quick Info (Hızlı Bilgi)

Hızlı Bilgiyi başlatmak için "Info + 77" ögesine basın.

Hızlı bilgede "Network" (Ağ) ve "Monitor Information" (Monitor bilgisi) gösterilir:

Not:

Operation hours (Çalışma saatleri): her dakika güncellenir.

Heat status (Isınma durumu): 5 saniyede bir güncellenir.

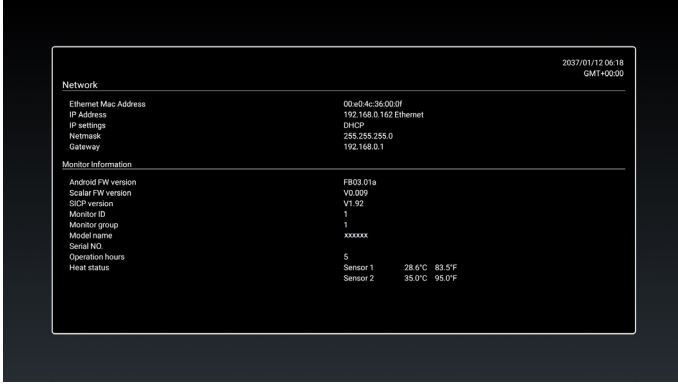

5.12.2.Android önyükeme animasyonu nasıl özelleştirilir?

1. Genel Bakış

Android önyükeme animasyonu, PNG dosyalarını yüklemek için kullanılan bir komut dosyasıdır

aygıt başladığında, **bootanimation.zip** denilen **sıkıştırılmamış** bir zip dosyasında bulunur.

2. bootanimation.zip dosyası içinde

bootanimation.zip aşağıdaki gibi:

- Görüntü klasörü (Artan numaralarla adlandırılan PNG görüntülerini içerir)
- desc.txt dosyası

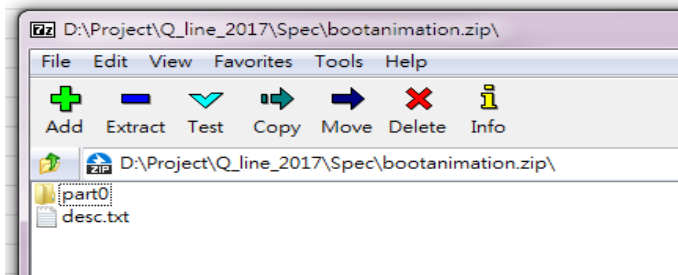

(1) Görüntü klasörü

Bu klasör; 0000.png veya 0001.png gibi başlayıp 1 artan numaralarla adlandırılmış PNG görüntüleri içerir. Minimum klasör sayısı 1 ve maksimum klasör sayısı sınırsızdır.

(2) desc.txt dosyası

Bu dosya, klasörlerdeki görüntülerin önyükeme animasyonu esnasında nasıl görüntüleneceğini tanımlar; aşağıdaki biçimde:

- Genişlik Yükseklik Kare hızı
- mod Döngü gecikme süresi Klasör1
- mod Döngü gecikme süresi Klasör2

desc.txt dosyası örneği:

- 1920 1080 30
- p 1 0 kısım0
- p 0 0 kısım1

a. Birinci satır

1920 ve 1080, ekran çözünürlüğü genişlik ve yüksekliğini tanımlar. 30, fps (kare/saniye) türünden kare hızıdır; örn. saniyede görüntülenecek görüntü sayısı.

b. İkinci ve üçüncü satırlar aynı biçime sahiptir.

İlk "p", önyükeme işlemi tamamlandığında oynatma modunun hemen durduğu anlamına gelir.

'P' nin yanındaki sayı tekrar modunu tanımlar:

- Aygıtın başlatılması tamamlanmaya kadar parça döngüsünü süresiz yapmak için 0'a ayarlayın.
- Parçanın bir kez çalınması için 1'e ayarlayın.

Sonraki sayı gecikme süresini (ms) tanımlar. Örneğin, 10 olarak ayarlanmışsa, tüm görüntü dosyalarının oynatılması bittiğinde sistem 10ms geciktirilir.

Part0 ve part1, görüntü klasörü adlarına işaret eder.

Yukarıdaki örnekte olduğu gibi, önyükeme animasyonu, part0 klasörünün içeriğinden başlayarak, 30 fps kare hızında 1920 x 1080 piksel çözünürlükte oynatılacaktır. Bunları bir döngüde oynattıktan sonra, part1 klasörünün içeriğine geçin ve cihaz önyükeme işlemi tamamlanana kadar sürekli oynatın.

3. Zip dosyası:

Bootanimation klasöründeki her şeyi seçin (görüntü klasörleri ve desc.txt dahil) 7zip veya WinRAR vb. gibi sık kullandığınız sıkıştırma yardımcı programıyla bunları yeni bir **sıkıştırılmamış zip arşivi** olarak zipleyin. 7zip kullanıyorsanız sıkıştırma seviyesini "**Store**" (**Depolama**) olarak ayarlayın.

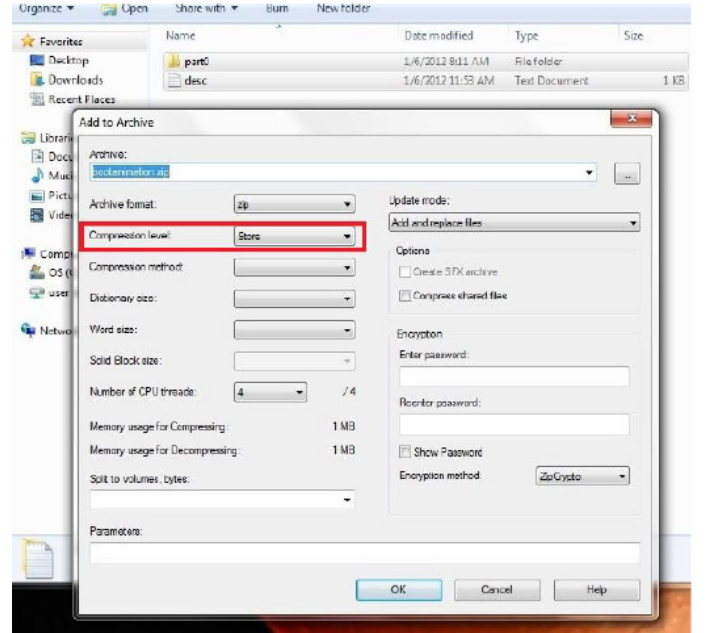

WinRAR kullanıyorsanız "Compression method" (Sıkıştırma Yöntemi) ögesini "Store" (Depolama) olarak ayarlayın.

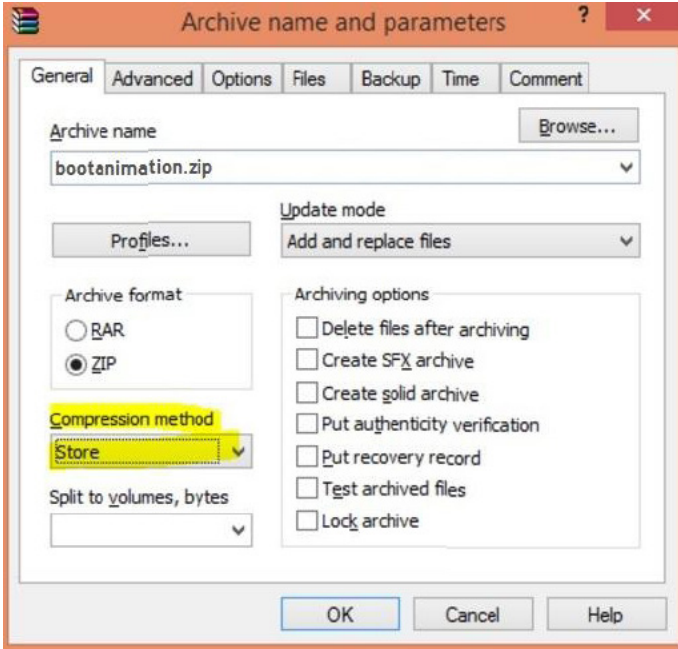

yoksa önyükleme animasyonu ÇALIŞMAZ

4. Özel önyükleme animasyonu uygulayın

Prosedür:

(1) Özel bootanimation.zip dosyanızı harici SD kart veya USB'ye kaydedin ve Philips PD platformuna takın.

(2) Logo seçeneğinin etkinleştirildiğinden emin olun.

RCU'daki Home (Giriş) tuşuna basın: **OSD menüsü** > **Konfigürasyon 2** > **Logo** > "Kullanıcı" olarak ayarlayın

(3) RCU'da "Home + 1888" kombinasyon tuşuna basarak Yönetici moduna geçin:

Ayarlar > **Sinyal Ekranı** > **GENEL AYARLAR** > **Logoyu Başlat**

(4) Sistem, harici SD kart veya USB'deki bootanimation.zip dosyasını otomatik olarak arar ve /data/local klasörüne kopyalar:

(5) Adım 1~4 tamamlandıktan sonra sistemi yeniden başlatın.

Önyükleme esnasında yeni özelleştirilmiş önyükleme animasyonu görüntülenmelidir.

5.12.3. Android uygulaması nasıl yüklenir?

Kendi Android uygulamanızı yüklemenin 3 yöntemi vardır:

(a) Yönetici Modunda Dosya Yönetici ile

1. Zaten apk'ya sahipseniz

1.1 APK'nızı USB diske veya SD karta kopyalayın ve depolama aygıtını Philips Android Sinyal Ekranına takın.

1.2 **Yönetici Modu** > **Uygulamalar** > **Dosya Yöneticisi**'ne gidin.

1.3 Yüklenicek APK'nızı bulmak için Dosya Yöneticisini kullanın. Seçilen APK'de sadece "OK" (Tamam)'a basın.

2. APK'yi Chromium tarayıcı ile indirin, ardından Dosya Yöneticisi ile <dahili depolama yolu>/Download/ klasörüne gidin.

2.1 Sonraki adımlar yukarıda açıklananlarla aynıdır. Lütfen her modelin farklı <farklı dahili depolama>'ya sahip olduğunu unutmayın.

(b) Adb Shell ile

1. Bilgisayarınızın adb ile Philips Android Sinyal Ekranına bağlanabildiğinden emin olun.

2. apk'nızı bilgisayarınızdaki bir klasörde (örneğin, C:\apkfolder) hazırlayın.

3. Komut satırı aracılığıyla aşağıdaki talimatı uygulayın.

C:\apkfolder> adb install -r apk_name.apk

(c) Özelleştirilmiş Amaç ile

1. Android uygulaması tarafından indirilebilen bir apk geliştiriyorsanız APK'nızı özelleştirilmiş bir amaç sağlayabilir.

2. Apk adı ve yolun kaydedilmiş olduğunu vererek, sistem program tarafından yüklemenize yardımcı olacaktır.

Açıklama	Amaç	Parametreler	
Yazılım Güncelleme	php.intent.action.UPDATE_APK	filePath	Dosya adını içeren mutlak dosya yolu. Lütfen dosya erişimi izninin en az 664 olacağından emin olun.
		tut	Güncelleme sonrasında dosyayı tutmak isteyip istemediğinizi belirtir. Varsayılan değer false'dır.
		packageName	Güncellemeden sonra otomatik olarak başlatmak istediğiniz hedef paket.
		activityName	Güncellemeden sonra otomatik olarak başlatmak istediğiniz hedef etkinlik. Ancak geçerli en üst etkinlik activityName değilse hiçbir şey olmaz.
		isAllowDowngrade	"doğru: hedef apk'nin geçerli olan sürümünden daha düşük olup olmamasından bağımsız olarak apk'yi güncelle yanlıs: sürüm düşürme ise yüklemeyi durdur."

Örneğin,

```
Intent intent = new Intent();
intent.setAction("php.intent.action.UPDATE_APK");
intent.putExtra("filePath", "/sdcard/Download/sample.apk");
intent.putExtra("keep", true);
intent.putExtra("packageName", "com.tpv.example");
intent.putExtra("activityName", "com.tpv.example.MainActivity");
intent.putExtra("isAllowDowngrade", true); // allow downgrade
sendBroadcast(intent);
```

6. OSD Menüsü

Ekran Düzeni (OSD) yapısının genel bir görüntüsü aşağıda gösterilmektedir. Ekranınızda başka ayarlar yapmanız gerektiğinde referans olarak kullanabilirsiniz.

6.1. OSD Menüde Dolaşma

6.1.1. Uzaktan kumandayı kullanarak OSD menüsünde dolaşma

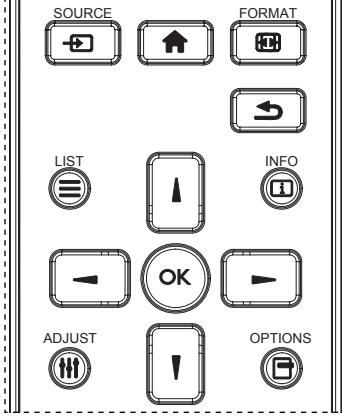

1. OSD menüsünü görüntülemek için uzaktan kumanda [**↑**] düğmesine basın.
2. Ayarlamak istediğiniz öğeyi seçmek için [**▲**] veya [**▼**] düğmesine basın.
3. Alt menüye girmek için [**Tamam**] veya [**→**] düğmesine basın.
4. Alt menüde, öğeler arasında geçiş yapmak için [**▲**] veya [**▼**] düğmesine basın, ayarları yapmak için [**←**] veya [**→**] düğmesine basın. Bir alt menü varsa, alt menüye girmek için [**Tamam**] veya [**→**] düğmesine basın.
5. Önceki menüye geri dönmek için [**↶**] düğmesine basın veya OSD menüsünden çıkmak için [**↑**] düğmesine basın.

NOTLAR:

- Ekranda OSD menüsü yokken [**▲**] öğesine basarak {Küçük Resim} menüsünü görüntüleyin.
- Ekranda OSD menüsü yokken [**▼**] öğesine basarak {Ses Kaynağı} menüsünü görüntüleyin.

6.1.2. Ekranın kontrol düğmelerini kullanarak OSD menüsüne gitme

1. OSD menüsünü görüntülemek için [**MENÜ**] düğmesine basın.
2. Ayarlamak istediğiniz öğeyi seçmek için [**+**] veya [**-**] düğmesine basın.
3. Alt menüye girmek için, [**+**] düğmesine basın.
4. Alt menüde, öğeler arasında geçiş yapmak için [**▲**] veya [**▼**] düğmesine basın, ayarları yapmak için [**+**] veya [**-**] düğmesine basın. Bir alt menü varsa, alt menüye girmek için [**+**] düğmesine basın.
5. Önceki menüye geri dönmek için [**MENÜ**] düğmesine basın veya OSD menüsünden çıkmak için [**MENÜ**] düğmesine uzun basın.

6.2. OSD Menüne Genel Bakış

6.2.1. Resim menüsü

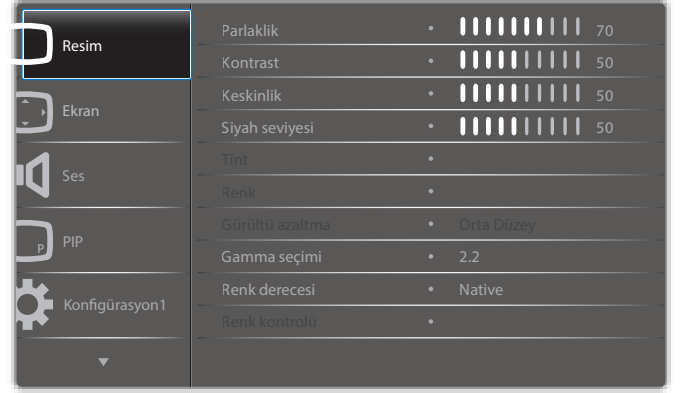

Parlaklık

Ekranın arka aydınlatmasının parlaklık düzeyini ayarlayın.

Kontrast

Giriş sinyali kontrast oranını ayarlayın.

Keskinlik

Resmin ayrıntılarını genişletmek için netliği ayarlayın.

Siyah seviyesi

Video siyah seviyesi, bir görsel imgenin en koyu (siyah) bölümündeki parlaklık seviyesi olarak tanımlanır. Bu ekranın siyah seviyesini ayarlayın.

Tint

Ekran tonunu ayarlayın.

Ton rengini yeşil tonlarına getirmek için [**→**] düğmesine basın. Ton rengini mor tonlarına getirmek için [**←**] düğmesine basın.

NOT: Bu öğe yalnızca Video modu (YUV renk alanı) için geçerlidir.

Renk

Görüntüdeki renklerin yoğunluğunu ayarlayın.

NOT: Bu öğe yalnızca Video modu (YUV renk alanı) için geçerlidir.

Gürültü azaltma

Resim görüntüsünü azaltır. Uygun bir gürültü azaltma düzeyi seçebilirsiniz.

Seçenekler şunlardır: {Kapalı} / {Düşük} / {Orta Düzey} / {Yüksek}.

NOT: Bu öğe yalnızca Video modu (YUV renk alanı) için geçerlidir.

Gamma

Gamma, görüntünün genel parlaklığını kontrol eder. Uygun bir şekilde düzeltilmeyen görüntüler çok beyaz veya çok koyu görünebilir, bu yüzden gamma'yı uygun bir şekilde kontrol etme ekranınızdaki resim kalitesinin geneli üzerinde büyük etkisi vardır.

Seçenekler şunlardır: {Native} / {2.2} / {2.4} / {S gamma} / {D-image}.

Renk derecesi

Görüntü için renk derecesini seçin. Düşük renk derecesi kırmızımsı renk tonuna sahipken, yüksek renk derecesi mavimsi renk tonu verir.

Seçenekler şunlardır: {3000K} / {4000K} / {5000K} / {6500K} / {7500K} / {9300K} / {10000K} / {Native} / {Kullanıcı 1} / {Kullanıcı 2}.

Renk kontrolü

User-R (Kırmızı), User-G (Yeşil) ve User-B (Mavi) ayarlarını ayrı ayrı değiştirilerek resmin renk tonlarını tam olarak ayarlayabilirsiniz.

{Resim} - {Renk derecesi} - {Kullanıcı} ayarı [**Kullanıcı 1**]

Veya her 100K için renk tonlarını 2000K ila 10000K aralığında ayarlayabilirsiniz.

{Resim} - {Renk derecesi} - {Kullanıcı} ayarı [Kullanıcı 2]

Küçük Resim

Aşağıdaki akıllı resim modları şunlar için kullanılabilir:

- PC modu: {Standart} / {Çok parlak} / {sRGB}.
- Video modu: {Standart} / {Çok parlak} / {Sinema}.

Akıllı kontrast

Akıllı kontrast işlevi etkinleştirildiğinde karanlık sahnelerde görüntü kontrastını iyileştirir. Akıllı Kontrast etkinleştirildiğinde, {Parlaklık} ayarı Resim menüsünde devre dışı bırakılacaktır.

Akıllı güç

Ekranı, güç tüketimini otomatik olarak azaltmak için ayarlayın.

Seçenekler şunlardır: {Kapalı} / {Orta Düzey} / {Yüksek}.

Işık sensörü

Işık sensörü işlevi, ortam ışığı değiştiğinde parlaklığı otomatik olarak ayarlamaktır.

Scan modu

Görüntünün gösterim alanını değiştirir.

- {Üst tarama} - Görüntünün orijinal boyutunun yaklaşık %95'ini görüntüler. Görüntüyü çevreleyen alanın kalını kesilecektir.
- {Alt tarama} - Görüntüyü orijinal boyutunda görüntüler.

Resim resetleme

Resim menüsündeki tüm ayarları resetler.

6.2.2. Ekran menüsü

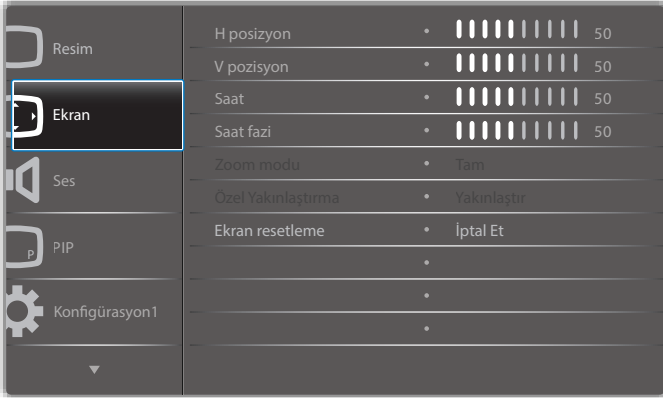

H pozisyon

Görüntüyü sağa taşımak için [➡] düğmesine basın veya görüntüyü sola taşımak için [➡] düğmesine basın.

NOTLAR:

- H konum ayarı sadece VGA girişine uygulanır.
- {Piksel Değiştirme} etkinken H pozisyon ayarlanamaz.

V pozisyon

Görüntüyü yukarı taşımak için [⬆] düğmesine basın veya görüntüyü aşağı taşımak için [⬆] düğmesine basın.

NOTLAR:

- V konum ayarı sadece VGA girişine uygulanır.
- {Piksel Değiştirme} etkinken V pozisyon ayarlanamaz.

Saat

Görüntünün genişliğini ayarlayın.

NOT: Bu öğe yalnızca VGA girişi için kullanılır.

Saat fazi

Görüntünün odağını, netliğini ve dayanıklılığını geliştirmek için ayarlayın.

NOT: Bu öğe yalnızca VGA girişi için kullanılır.

Zoom modu

Aldığınız görüntüler 16:9 biçiminde (geniş ekran) veya 4:3 biçiminde (normal ekran) aktarılabilir. 16:9 görüntülerde ekranın üstünde ve altında (mektup kutusu biçimi) bazen siyah bir şerit bulunur. {Piksel Değiştirme} etkinken veya açıldığında ve {Döşeme} etkinken Yakınlaştırma Modu devre dışı bırakılacaktır.

Seçenekler: {Tam} / {Normal} / {Gerçek} / {21:9} / {Özel}.



	Tam Bu mod tam ekran görüntüsünü kullanarak 16:9 biçiminde iletilen görüntülerin doğru oranlarını geri kazandırır.
	Normal Resim 4:3 biçiminde yeniden oluşturulur ve görüntünün her iki yanında siyah bir şerit gösterilir.
	Gerçek Bu mod, orijinal görüntü boyutunu ölçeklendirmeden görüntüyü ekranda piksel piksel görüntüler.
	21:9 Resim 21:9 biçimine büyütülür. Bu modun üstünde ve altında siyah şeritler olan (posta kutusu biçimi) görüntülerde kullanılması önerilir.
	Özel Özel Zoom alt menüsünde özel yakınlaştırma ayarlarını uygulayın.

Özel Yakınlaştırma

Bu işlevi, görüntülemek istediğiniz görüntüyü uydurmak için daha fazla zoom ayarı yapmak için kullanabilirsiniz.

NOT: Bu öğe yalnızca {Zoom modu} {Özel} olarak ayarlandığında işlevseldir.

	Yakınlaştır Görüntünün yatay ve dikey boyutlarını aynı anda genişletir.
	Yatay Yakınlaştır Yalnızca görüntünün yatay boyutunu genişletir.
	Dikey Yakınlaştır Yalnızca görüntünün dikey boyutunu genişletir.

	H pozisyon Görüntünün yatay pozisyonunu sola veya sağa taşır.
	V pozisyon Görüntünün dikey pozisyonunu yukarı veya aşağı taşır.

Ekran resetleme

Ekran menüsündeki tüm ayarları fabrika önayar değerlerine resetler.

6.2.3. Ses menüsü

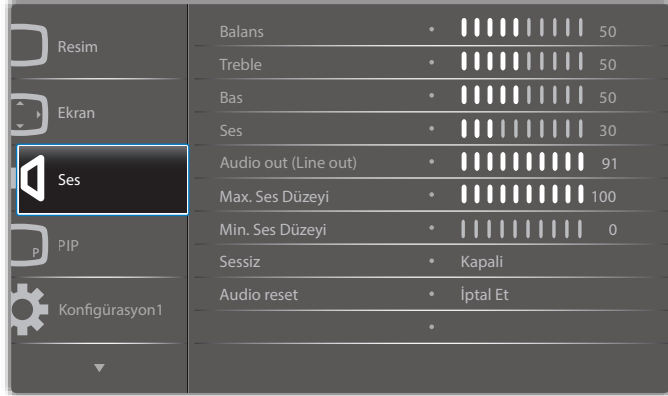

Balans

Sol veya sağ ses çıkışı balansını vurgulamak için ayarlayın.

Treble

Yüksek tiz sesini artırmak veya azaltmak için ayarlayın.

Bas

Düşük tiz sesini artırmak veya azaltmak için ayarlayın.

Ses

Ses düzeyini ayarlayın.

Audio out (Line out) (Ses çıkışı (Hat çıkışı))

Ses çıkışı çıkış düzeyini artırmak veya azaltmak için ayarlayın.

Max. Ses Düzeyi

Maksimum ses ayarı için kendi sınırnızı belirleyin. Bu, ayarladığınız ses seviyesindeki sesi durdurur.

Min. Ses Düzeyi

Minimum ses ayarı için kendi sınırnızı belirleyin.

Sessiz

Sessiz işlevini açın/kapatın.

Audio reset

Ses menüsündeki tüm ayarları fabrika önayar değerlerine resetler.

6.2.4. PIP menüsü

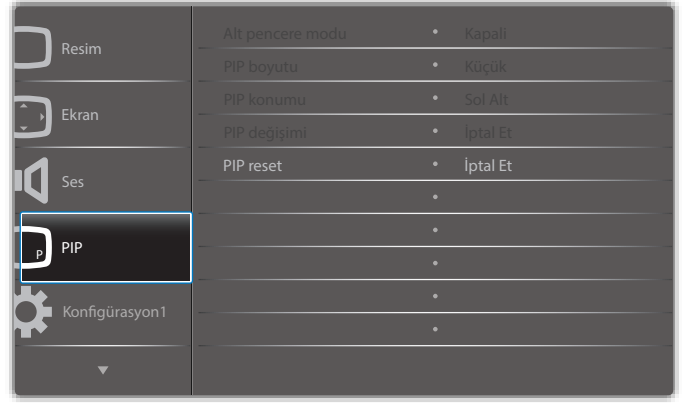

Alt pencere modu

PIP (Resim içinde Resim) modunu seçin.

Seçenekler şunlardır: {Kapalı} / {PIP} / {Hızlı değiştir} / {PBP 2Win} / {PBP 3Win} / {PBP 3Win-1} / {PBP 3Win-2} / {PBP 4Win} / {PBP 4Win-1} / SICP.

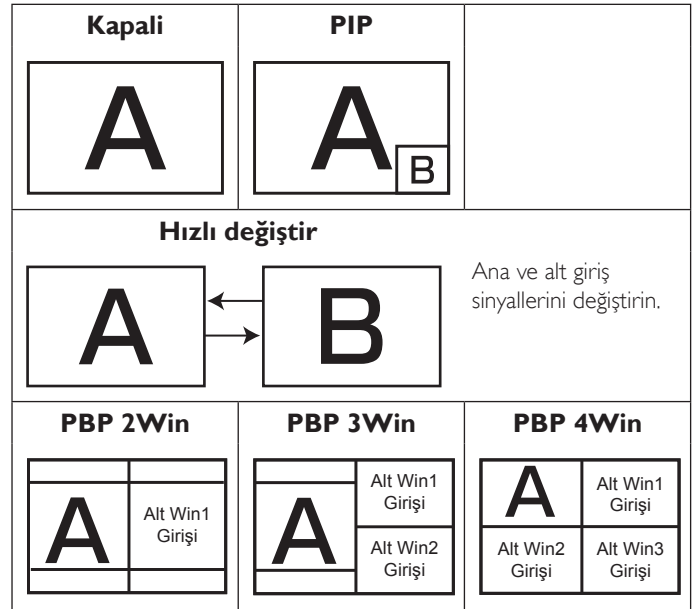

PIP boyutu

PIP (Picture-in-Picture; Resim İçinde Resim) modunda eklenen alt resmin boyutunu seçer:

Seçenekler şunlardır: {Küçük} / {Orta Düzey} / {Geniş}.

PIP konumu

PIP (Picture-in-Picture; Resim İçinde Resim) modunda eklenen alt resmin konumunu seçer:

Seçenekler şunlardır: {Sağ Alt} / {Sol Alt} / {Sağ Üst} / {Sol Üst}.

PIP değişimi

PIP / Hızlı Değiştir modu için Ana ve Alt giriş sinyalini değiştirir.

PIP reset

PIP menüsündeki tüm ayarları fabrika önayar değerlerine sıfırlar.

NOTLAR:

- PIP işlevi yalnızca aşağıdaki durum için kullanılabilir: {Gelişmiş seçenek} - {Döşeme} - {Etkinleştir} ayarı [Hayır].

- PIP işlevi, aşağıdaki tabloda gösterildiği gibi yalnızca bazı sinyal kaynağı kombinasyonlarında kullanılabilir:

Ana \ Alt	DP	HDMI1	VGA	HDMI2	HDMI3	Medya Oynatıcı	Tarayıcı	SmartCMS	PDF Yürütücü	Özel	DVI
DP	○	○	○	○	○	○	○	○	○	○	○
HDMI1	○	○	○	○	○	○	○	○	○	○	○
VGA	○	○	○	○	○	○	○	○	○	○	○
HDMI2	○	○	○	○	×	○	○	○	○	○	○
HDMI3	○	○	○	×	○	○	○	○	○	○	○
Medya Oynatıcı	○	○	○	○	○	○	×	×	×	×	○
Tarayıcı	○	○	○	○	○	×	○	×	×	×	○
SmartCMS	○	○	○	○	○	×	×	○	×	×	○
PDF Yürütücü	○	○	○	○	○	×	×	×	○	×	○
Özel	○	○	○	○	○	×	×	×	×	○	○
DVI	○	○	○	○	○	○	○	○	○	○	○

(○: PIP işlevi kullanılabilir; ×: PIP işlevi kullanılmıyor)

- PIP işlevinin kullanılabilirliği, kullanılan giriş sinyalinin çözünürlüğüne bağlıdır.

6.2.5. Konfigürasyon 1 resetleme

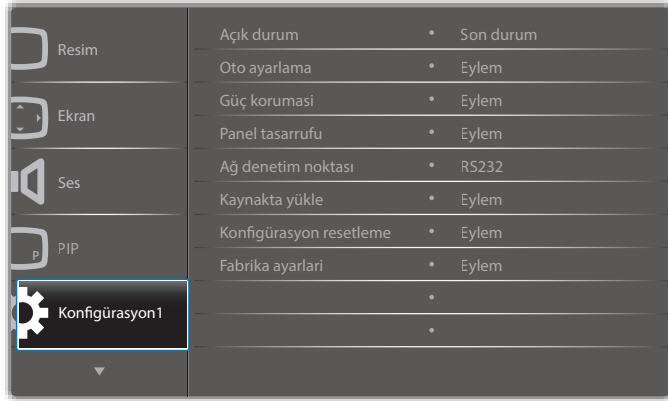

Açık durum

Güç kablosunu bir dahaki sefere bağladığınızda uygulanacak ekran durumunu seçin.

- **{Güç kapalı}** - Güç kablosu prize bağlandığında ekran kapalı kalır.
- **{Açmaya Zorla}** - Güç kablosu prize bağlandığında ekran açılır.
- **{Son durum}** - Güç kablosu çıkarılırken ve tekrar takılırken ekran önceki güç durumuna geri döner (açık/kapalı/bekleme).

Oto ayarlama

Bu fonksiyonu kullanarak ekranın VGA giriş görüntüsünü otomatik olarak optimize etmesini sağlayın.

NOT: Bu öge yalnızca VGA girişi için kullanılır.

Güç koruması

Bu ayarı kullanarak güç tüketimini otomatik olarak azaltın.

- **{RGB}** - **{Açık}**'i seçerek PC (RGB renk alanı) girişlerinden 10 saniye sonra hiçbir sinyal algılanmadığında ekranın güç tasarrufu moduna girmesine izin verin.
- **{Video}** - 10 saniye boyunca VIDEO'dan (YUV renk alanı) hiçbir sinyal algılanmadığında güç tasarrufu moduna girmek için **{Açık}** öğesini seçin.

Panel tasarrufu

"Görüntü kalıntısı" veya "çift görüntü" riskini azaltmak üzere panel tasarrufu işlevlerini etkinleştirin veya devre dışı bırakın.

- **{Soğutucu fan}** - Soğutma fanının dönüş hızını ayarlayın. **{Oto}**'yu seçin, Soğutma fanı, ekranın sıcaklığına göre açılacak/kapanacaktır. Seçenekler şunlardır: **{Oto}** / **{Kapalı}** / **{Düşük}** / **{Orta Düzey}** / **{Yüksek}**.

NOTLAR:

- **45°C** sıcaklığına ulaşırsa ve **43°C** sıcaklığı soğutma fanının çalışmasını durdurursa varsayılan **{Oto}** seçeneği soğutma fanını çalıştırmaya başlayacaktır.
- Sıcaklık **58°C**'ye ulaştığında ekranda bir uyan mesajı gösterilir. **[ON]** tuşu dışındaki tüm tuş işlevleri devre dışı bırakılacaktır.
- Sıcaklık **60°C**'ye ulaştığında, ekran güç beslemesi otomatik olarak kapanır.
- **{Parlaklık}** - **{Açık}** öğesini seçtiğinizde görüntü parlaklığı uygun bir seviyeye düşürülür. Bu seçimde, Resim menüsünde Parlaklık ayarı kullanılamaz.
- **{Piksel değiştirme}** - Ekranın görüntü boyutunu biraz aşması için zaman aralığını (**{Oto}** / **{10 ~ 900}**) Saniye / **{Kapalı}**) olarak seçin ve piksel pozisyonlarını dört yönde (yukarı, aşağı, sola veya sağa) kaydırın. Piksel Değiştirme özelliğini etkinleştirme Ekran Menüsünde H pozisyon, V pozisyon ve Zoom Modu öğelerini devredışı bırakır.

Ağ denetim noktası

Ağ denetim noktası seçin.

Seçenekler şunlardır: **{RS232}** / **{LAN ->RS232}**.

Kaynakta yükle

Tüm çerezleri, yer işaretlerini, geçmiş listesini ve otomatik olarak doldurmaya yönelik metinleri temizleyin.

Konfigürasyon 1 resetleme

Önyükleme yaparken giriş kaynağını seçin.

Input (Girişi): Önyükleme yaparken giriş kaynağını seçin.

Playlist (Oynatma listesi): Medya Oynatıcı, Tarayıcı ve PDF Yürütücü için oynatma listesi dizinini seçin.

oynat listesi yok. OSD'den kaynak değiştirmeyle aynı oynatma listesi numarası.

Fabrika ayarları

{Resim}, **{Ekran}**, **{Ses}**, **{PIP}**, **{Konfigürasyon1}**, **{Konfigürasyon2}**, **{Gelişmiş seçenek}** ve **{Girişi}** ekran menülerindeki tüm ayarları önceden ayarlanmış fabrika değerlerine sıfırlayın.

[←] veya **[→]** düğmesine basarak **{Yeniden Başlat}** öğesini seçin ve sıfırlamak için **[OK]** düğmesine basın.

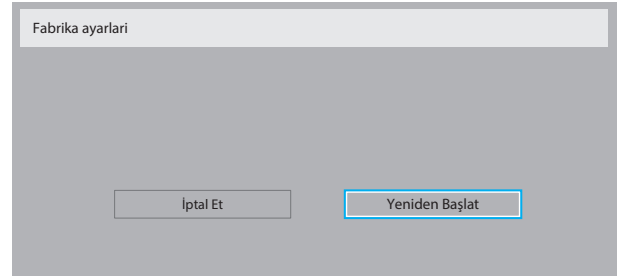

6.2.6. Konfigürasyon 2 resetleme

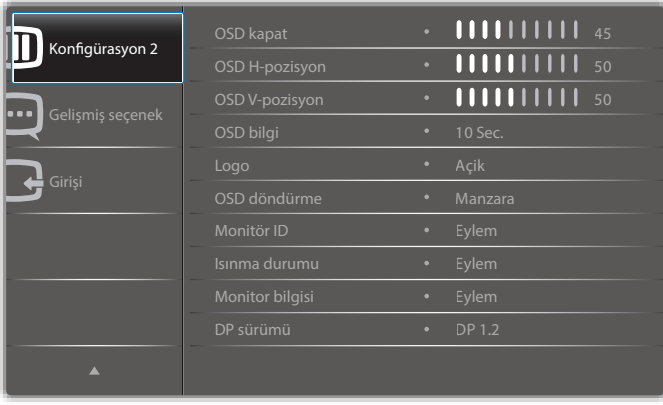

OSD kapat

OSD (ekran üstü kumanda) menüsünün ekranda kalacağı süreyi ayarlayın.

Seçenekler şunlardır: {0 ~ 120} saniye.

OSD H-pozisyon

OSD menüsünün yatay pozisyonunu ayarlar.

OSD V-pozisyon

OSD menüsünün dikey pozisyonunu ayarlar.

OSD bilgi

Ekranın sağ üst köşesinde OSD bilgisini görüntülenme süresini ayarlayın. OSD bilgisi giriş sinyali değiştiğinde görüntülenir.

OSD bilgisi {Kapalı} seçimiyle ekranda kalır.

Seçenekler şunlardır: {Kapalı, 1 ~ 60} saniye.

Logo

Ekranı açtığınızda, **PHILIPS** logosunu görüntülemek için etkinleştirin veya devre dışı bırakın.

OSD döndürme

OSD Menü'nü çevirin.

Seçenekler şunlardır:

- {Manzara} (Varsayılan)
- {Portre}

Monitör ID

RS232C bağlantısı yoluyla ekranı kontrol etmek için kimlik no'yu ayarlayın. Ekranın birden fazla seti bağlandığında her ekranın benzersiz bir kimlik no'su olmalıdır. Monitör ID numarası aralığı 1 ile 255 arasındadır.

Seçenekler şunlardır: {Mnitör grubu} / {Döşm matrisi} / {Oto ID}

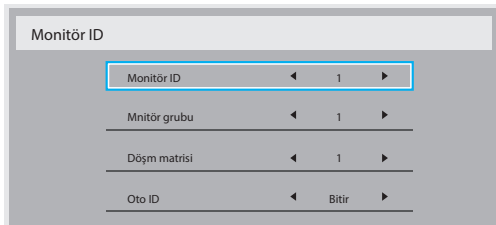

- {Mnitör grubu}

Seçenekler şunlardır: {1-255}. Varsayılan ayar 1'dir.

- {Döşm matrisi}

Eğim matrisi numarası aralığı 1 ile 15 arasındadır. 1, varsayılan ayardır. {Oto ID} ayar işlevi, bağlı makinenin {Monitör ID} ögesini {Döşm matrisi} ayarlarına göre ayarlamayı sağlar.

Örnek: Eğim matrisi 4 olarak ayarlıdır

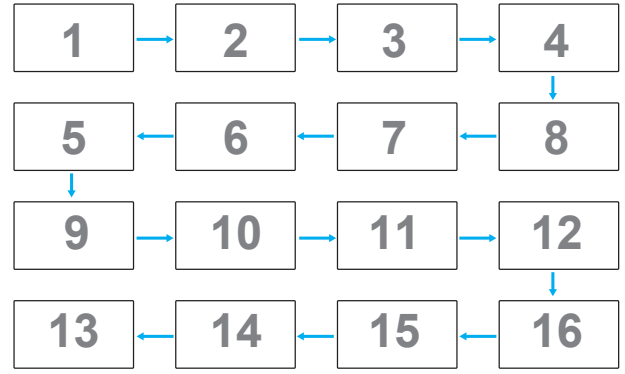

- {Oto ID}

Seçenekler şunlardır: {Başlat} / {Bitir}. Varsayılan ayar {Bitir}.

- Makinelerin Kimliklerini mevcut olandan itibaren ayarlamak için **Start (Başlat)** seçeneğine geçin.
- Ayar tamamlandığında, seçenek otomatik olarak End'den geçer.
- Bu işlevi kullanmak için, RS-232 kablo suna sahip tüm makineleri seri bağlayın ve Kontrol portalını da RS-232'ye ayarlayın.

Isınma durumu

Bu işlev, herhangi bir anda ekranın termal durumunu kontrol etmenizi sağlar.

Monitor bilgisi

Model numarası, seri numarası, çalışma saatleri ve yazılım sürümü gibi ekrana ait bilgileri görüntüler.

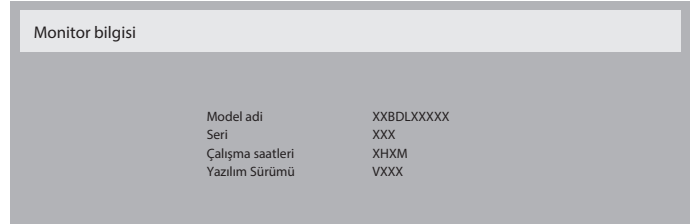

DP Sürümü

Seçenekler şunlardır: {DP 1.1} / {DP 1.2} / {DP 1.2 multi}. Varsayılan ayar {DP 1.1}.

İnsan snörü

Bu işlev, insanın varlığını algıladığında arka ışığı Açık konuma getirecek ve belirli bir süre sonra kapatacaktır.

Seçenekler şunlardır: {Kapalı, 10 ~ 60} dakika.

HDMI edid

Seçenekler şunlardır: {HDMI 1.4} / {HDMI 2.0}. Varsayılan ayar {HDMI 1.4}.

NOT: HDMI 2.0 seçeneği HDMI 2.0 ekipmanını desteklemek içindir.

Grtü dndrme

Ana Pencerenin resmini 270 derece döndürecek şekilde ayarlayın.

Seçenekler şunlardır: {Kapalı} (varsayılan) / {Açık}.

Pncrc seçimi

Ayarları yapmak için pencere seçin. Seçilen pencere yeşil çerçeveyle vurgulanır.

Seçenekler şunlardır: {Ana} (Varsayılan), {Alt pencere 1}, {Alt pencere 2}, {Alt pencere 3}.

Güç LED'i ışığı

Güç LED'ini kontrol etmek için seçin.

Seçenekler şunlardır: {Kapalı} / {Açık} (varsayılan).

Konfigürasyon 2 resetleme

Konfigürasyon2 menüsündeki tüm ayarları fabrika önayar değerlerine sıfırlar.

6.2.7. Gelişmiş seçenek menüsü

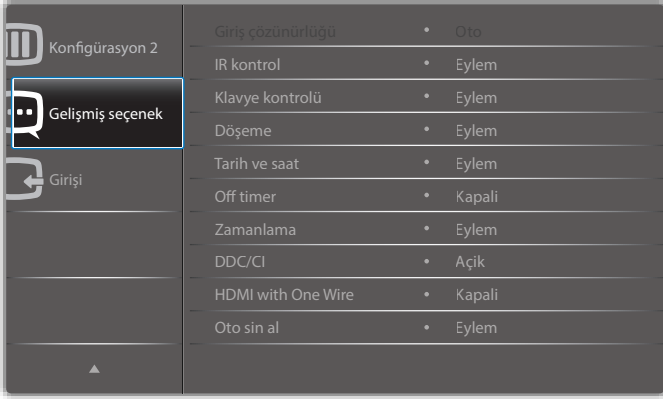

Giriş çözünürlüğü

VGA girişinin çözünürlüğünü ayarlayın. Bu, yalnızca ekran VGA giriş çözünürlüğünü doğru algılayamadığında gerekir.

NOT: Bu öğe yalnızca VGA girişi için kullanılır.

Seçenekler şunlardır:

- {1024x768 / 1280x768 / 1360x768 / 1366x768}
- {1400x1050 / 1680x1050}
- {1600x1200 / 1920x1200}
- {Oto}: Çözünürlüğü otomatik olarak belirler.

Seçili ayarlar güç kapatılıp tekrar açıldıktan sonra etkinleşir.

IR kontrol

Birden fazla ekran bir RS232C bağlantısı aracılığıyla bağlandığında, uzaktan kumandanın çalışma modunu seçin.

- {Normal} - Tüm ekranlar uzaktan kumanda ünitesiyle normal olarak çalıştırılabilir.
- {Birincil} - Uzaktan kumanda işlemi için bu ekran birincil ekran olarak atanır.Yalnızca bu ekran uzaktan kumandayla çalıştırılabilir.
- {İkincil} - Bu ekran ikincil ekran olarak atanır. Bu ekran uzaktan kumandayla çalıştırılmaz ve kontrol sinyalini yalnızca birincil ekrandan RS232C bağlantısı yoluyla alır.
- {Tümü Kilitle} / {Ses Hariç Kilitle} / {Güç Hariç Kilitle} - Bu ekranın uzaktan kumandanını işlevini kilitlet. Kilidi açmak için, 5 (beş) saniye kadar uzaktan kumandanın [i] BİLGİ düğmesini basılı tutun.

NOT: Ana OSD menüsü kaybolduğunda, Birincil/İkincil OSD 3 saniye gösterilecektir.Veya [Tamam] düğmesine basarak başka bir OSD bulunmadığında Birincil/İkincil OSD'yi görüntüleyin.

1. Birincil ekran menüsü sırasında, {Kontrol Monitör ID} değerini ayarlamak için [←] veya [→] düğmesine, {Kontrol Grup ID} değerini ayarlamak için de [A] veya [I] düğmesine basın.

Klavye kontrolü

Ekran klavyesi (kontrol düğmeleri) işlevini etkinleştirmeyi veya devredışı bırakmayı seçin.

- {Kilidi Aç} - Klavye işlevini etkinleştirir.
- {Tümü Kilitle} / {Ses Hariç Kilitle} / {Güç Hariç Kilitle} - Klavye işlevini devredışı bırakır.

NOT: Klavye denetimi kilidini etkinleştirmek veya devre dışı bırakmak için [+] ve [A] düğmelerine aynı anda birlikte basın ve en az 3 saniye bu düğmeleri basılı tutun.

Döşeme

150 ekran grubundan oluşan tek bir büyük ekran matrisi (video duvan) oluşturun {dikey tarafa 10, yatay tarafa 15 set}. Bu işlev papaty zinciri bağlantısı gerektirir.

- **Gecikmede Değiş:** Güç açma gecikme süresini ayarlayın (saniye cinsinden).Varsayılan seçenek {Oto}, birden fazla ekran bağlandığında her ekran için kimlik no'larına göre art arda güç açmaya izin verir. Seçenekler şunlardır: {Kapalı (0) / Oto(1) / 2-255}
- **Parlaklık:** {Normal}/{ACS}
 - {Normal}: Genel görüntü ve arkaplan ekran parlaklığını (arka aydınlatma) ayarlayın.
 - {ACS}: MIC aracıyla ayarlanan parlaklık değerini (arka ışık) uygulayın. Ayardan önceki varsayılan değer, OSD parlaklık değeriyle aynıdır, örn. 70.
- **Tip:** {Elle}/{Döşeme aracı}
- **Etkinleştir:** {Evet}/{Hayır}
- **Kaynak çözünürlüğü:** {Full HD}(Varsayılan)/ {4K}
- **Y monitörler** - Yatay tarafa kaç ekran olduğunu ayarlayın.
- **D monitörler** - Yatay tarafa kaç ekran olduğunu ayarlayın.
- **Konum** - Ekran matrisindeki bu ekranın pozisyonunu ayarlayın.
- **Çerçeve deng.**- Çerçeve dengeleme işlevini Açık veya Kapalı konumuna getirin. {Açık} seçerseniz, ekran görüntüyü tam olarak görüntülemek için, görüntüyü ekran çerçevesinin genişliğini telafi edecek şekilde ayarlayacaktır.

NOT: Basamaklama modunu kullanarak döşemede ekran formatı işlevi desteklenmiyor.

Çerçeve deng.- Açık

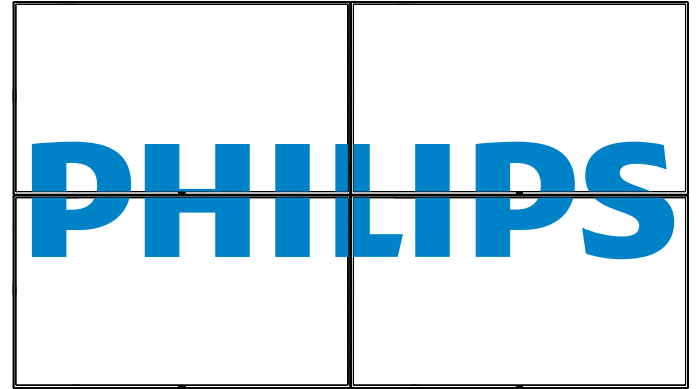

Çerçeve deng.- Kapalı

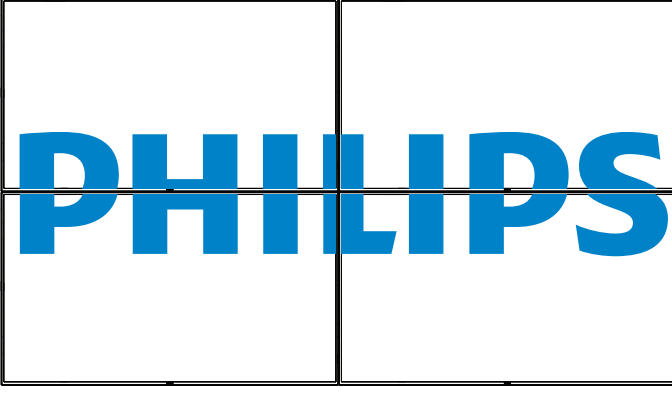

- **{Etkinleştir}** - Döşeme işlevini etkinleştirin veya devre dışı bırakın. Etkinleştirilirse, ekran **{Y monitörler}**, **{D monitörler}**, **{Konum}** ve **{Çerçeve deng.}** içindeki ayarları uygular.
- **{Gecikmede Değiş}** - Güç açma gecikme süresini ayarlayın (saniye olarak). Varsayılan seçenek **{Oto}**, birden fazla ekran bağlantığında her ekran için kimlik no'larına göre art arda güç açmaya izin verir. Seçenekler şunlardır: **{Kapalı / Oto / 2 ~ 255}**

NOT: PIP işlevi kullanılırken, Döşeme işlevi devre dışı bırakılır.

Tarih ve saat

Ekranın dahili saati için geçerli tarih ve saati ayarlar:

Tarih ve saat

Otm. Eştle	◀	Evet	▶
Yıl	◀	2017	▶
Ay	◀	12	▶
Gün	◀	19	▶
Saat	◀	20	▶
Dakika	◀	16	▶

Mevcut tarih saat
2017 . 12 . 19 20 : 16 : 17

Saat ayarı, [OK] basın

1. Giriş veya seçim yapmak için **[OK]** düğmesine basın.
2. Geri dönmek için **[↶]** geri düğmesine basın.
3. Ayarları ayarlamak için **[▲]** veya **[▼]** düğmesine basın.

*Tarih, 2037 yılından sonrasına ayarlanamaz.

Off timer

Ekranı, belirtilen bir süre içinde kendini bekleme modunda kapatması için ayarlayın.

Seçenekler şunlardır: **{Kapalı, 1 ~ 24}** saat, geçerli zamandan itibaren.

NOT: "Off timer" etkinleştirildiğinde, "Zamanlama" ayarları devre dışı bırakılır.

Zamanlama

Bu işlev, ekranın etkinleşmesi için en fazla 7 (yedi) farklı zamanlanmış zaman aralığı programlamanızı sağlar.

Şunları seçebilirsiniz:

- Ekranın açılma ve kapanma saati.
- Ekranın etkinleşeceği haftanın günü.
- Her zamanlanmış etkinleştirme süresi için ekranın hangi giriş kaynağını kullanacağını.

NOT: Bu işlevi kullanmadan önce, **{Tarih ve saat}** menüsünden güncel tarihi ve saati ayarlamanızı öneririz.

1. Alt menüye girmek için **[Tamam]** veya **[▶]** düğmesine basın.

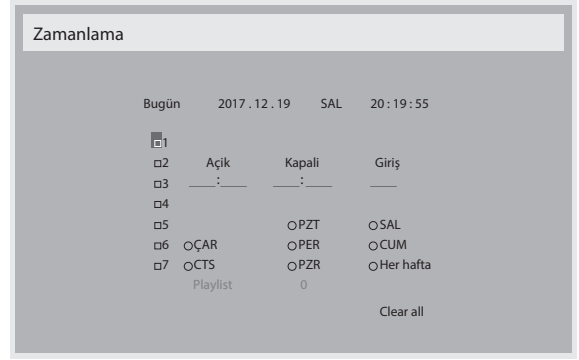

2. **[▲]** veya **[▼]** düğmesine basarak zamanlama öğesi seçin (1 ~ 7 öğe numarası) ve ardından **[Tamam]** düğmesine basarak öğe numarasını işaretleyin.

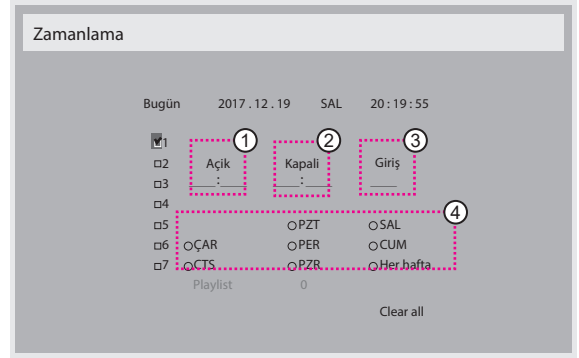

3. **[▶]** veya **[▶]** düğmesine basarak zamanlamayı seçin:
 - ① **Güç açık** zamanlaması: **[▲]** veya **[▼]** düğmesine basarak ayarlayın ve ekran belirtilen saatte açılacaktır.
 - ② **Güç kapalı** zamanlaması: **[▲]** veya **[▼]** düğmesine basarak ayarlayın ve ekran belirtilen saatte kapanacaktır.Açılış veya kapanma zamanlaması işlevini kullanmak istemiyorsanız, saat ve dakika seçeneklerini boş bırakın.
- ③ **Giriş kaynağı** seçimi: **[▲]** veya **[▼]** düğmesine basarak bir giriş kaynağı seçin. Bir giriş kaynağı seçilmezse, giriş kaynağı önceki gibi kalacaktır.
- ④ **Tarih** zamanlaması: Haftanın hangi günü bu zamanlama öğesinin etkili olacağını seçmek için **[▶]** düğmesine basın ve sonra **[OK]** düğmesine basın.

4. Daha fazla zamanlama ayarı için, **[↶]** öğesine basın ve sonra yukarıdaki adımları tekrarlayın. Zamanlama öğesi numarasının yanındaki kutuda bulunan onay işareti, seçilen zamanlamanın etkin olduğunu gösterir.

NOTLAR:

- Zamanlama çakışırsa, zamanlanan güç açma zamanı zamanlanan güç kapatma zamanına göre öncelik taşır.
- Aynı süre için programlanmış iki zamanlama öğesi varsa, en yüksek numaralı zamanlama öncelik taşır. Örneğin, #1 ve #2 zamanlama öğesinin ikisi için güç açma 7:00 ve güç kapatma 17:00 olarak ayarlandysa, yalnızca zamanlama öğesi # 2 etkili olacaktır.

DDC/CI

DDC/CI iletişimi işlevini açmayı veya kapatmayı seçin. Normal kullanım için **{Açık}** öğesini seçin.

DDC/CI (Komut Arayüzü), DDC2Ab/Bi/B+ gibi çift yönlü bağlantı üzerinden bilgisayarın komutları monitöre göndermesi ve monitörden sensör verilerini almak için bir araçtır.

Monitörleri kontrol etmek için belirli komutlar yanı sıra bir Monitör Kontrol Komut Seti (MCCS) standardında tanımlanır:

DDC/CI monitörler bazen monitörün renk balansının otomatik kalibrasyonuna izin vermek için harici renk sensörü ile sağlanır. Bazı eğilebilir DDC/CI monitörler; monitör dikey ve yatay konumlarına getirildikçe monitördeki dönüş sensörü işletim sisteminin ekranı dik tutmasını sağlayan otomatik pivot işlevini desteklerler.

Aşağıdaki DDC/CI komutları komut satırından desteklenir:

Numara	Komutlar	Numara	Komutlar
1	Parlaklığı Ayarla	6	Parlaklığı Al
2	Kontrastı Ayarla	7	Kontrastı Al
3	Kırmızı Kazanımını Ayarla	8	Kırmızı Kazanımını Al
4	Yeşil Kazanımını Ayarla	9	Yeşil Kazanımını Al
5	Mavi Kazanımını Ayarla	10	Mavi Kazanımını Al

NOT: Bu öge yalnızca VGA girişi için kullanılır.

HDMI with One Wire

CEC denetimi.

- {Kapalı} - CEC devre dışı. (Varsayılan)
- {Açık} - CEC'i etkinleştirin.

Oto sin al

Bu işlev sistemin mevcut sinyal kaynaklarını otomatik olarak algılayıp görüntülemesini sağlar.

- {Kapalı} - Sinyal bağlantısı sağlandığında, yalnızca manuel olarak seçilebilir.

Seçilen girişte sinyal yoksa, sistemi her seçeneğin arama sırasına göre görüntüyü otomatik olarak gösterecek şekilde ayarlayın.

Seçenekler şunlardır: {Tümü} / {Sdc PC kyn} / {Sdc vid kyn} / {Yük Dvrtme}

- {All}: DP / HDMI1 / HDMI2 / HDMI3 / DVI / VGA / Komponent.
- {Yük Dvrtme}
 - Yük Dvrtme 1-12: Kullanıcı tanımlı ayar. Varsayılan: HDMI.

Diller

OSD menüsünde kullanılan dili seçin.

Seçenekler şunlardır: English/Deutsch/ 简体中文 /Français/Italiano/ Español/Русский/PolSKI/Türkçe/ 繁體中文 / 日本語 /Português/ العربية/ Danish/Svenska/Finnish/Norsk/Nederlands.

Menü sydmlik

OSD menüsünün şeffaflığını ayarlar.

Değer: Kapalı(0)-100, varsayılan kapalıdır.

USB cloning (USB kopylm)

Kullanıcı ayarlarını içe/dışa aktarın.

- {Import (İçe aktar)}: Kullanıcı ayarlarını USB aygıttan içe aktarın.
- {Export (Dışa aktar)}: Kullanıcı ayarlarını USB aygıtına aktarın.

İleri opsiyon resetleme

Gelişmiş seçenek menüsünde bulunan {Tarih ve Saat} dışındaki tüm ayarları fabrika önayar değerlerine sıfırlayın.

1. Alt menüye girmek için [Tamam] veya [↵] düğmesine basın.
2. [←] veya [→] düğmesine basarak {Yeniden Başlat} ögesini seçin ve [Tamam] düğmesine basarak ayarları fabrika önayar değerlerine geri yükleyin.
3. [↵] düğmesine basın veya {İptal Et} ögesini seçin ve [Tamam] düğmesine basarak iptal edip önceki menüye geri dönün.

APM

Güç tasarrufu ayarı.

- **Off (TCP off/WOL off)** - WOL desteklenmiyor / TCP soketinde uyandırma desteklenmiyor.
- **Mode 1 (TCP off/WOL on)** - WOL destekleniyor / TCP soketinde uyandırma desteklenmiyor.
- **Mode 2 (TCP on/WOL off)** - WOL desteklenmiyor / TCP soketinde uyandırma destekleniyor.

6.2.8. Giriş menüsü



Video Kaynağı

Bir video giriş kaynağı seçin.

Seçenekler şunlardır: {Displayport} / {DVI-D} / {VGA} / {HDMI1} / {HDMI2} / {HDMI3} / {Medya Oyuntcu} / {TARAYICI} / {SmartCMS} / {PDFYürütücü} / {Özel}.

Alt pencere 1

Win1 resim için giriş sinyalini seçin.

Seçenekler: {Displayport} / {DVI-D} / {VGA} / {HDMI1} / {HDMI2} / {HDMI3} / {Medya Oyuntcu} / {TARAYICI} / {SmartCMS} / {PDFYürütücü} / {Özel}.

Alt pencere 2

Win2 resim için giriş sinyalini seçin.

Seçenekler şunlardır: {Displayport} / {DVI-D} / {VGA} / {HDMI1} / {HDMI2} / {HDMI3} / {Medya Oyuntcu} / {TARAYICI} / {SmartCMS} / {PDFYürütücü} / {Özel}.

Alt pencere 3

Win3 resim için giriş sinyalini seçin.

Seçenekler şunlardır: {Displayport} / {DVI-D} / {VGA} / {HDMI1} / {HDMI2} / {HDMI3} / {Medya Oyuntcu} / {TARAYICI} / {SmartCMS} / {PDFYürütücü} / {Özel}.

Ses Kaynağı

Ses giriş kaynağını ekrandaki ses girişine ve HDMI soketlerine bağlı olarak ses sinyali kaynağına göre seçin.

Seçenekler şunlardır: {Analog} / {Displayport} / {Ses1} / {Ses2} / {Ortam}.

PIP ses

PIP (Resim içinde Resim) modunda ses kaynağını seçin.

- {**Ana**} - Ana resimden sesi seçin.
- {**Alt pencere 1**} - alt1 resimden sesi seçin.
- {**Alt pencere 2**} - alt2 resimden sesi seçin.
- {**Alt pencere 3**} - alt3 resimden sesi seçin.

Giriş sıfırlama

Giriş menüsündeki tüm ayarları fabrikada önceden ayarlanmış değerlere sıfırlayın.

7. Desteklenen Medya Biçimleri

USB Multimedia Kodek Biçimleri

Video Kodu Çözme						
Tip	Video Kodlayıcı	Kapsayıcı	Kod Çözme	Kodlama	Kanal	Açıklama
MPEG1/2	MPEG1/2	MPEG program stream (.DAT, .VOB, .MPG, .MPEG) MPEG aktarma akışı (.ts) MP4 (.mp4) AVI (.avi) MKV (.mkv)	V			Maks. Çözünürlük: 1080P@60fps Maks. Bit Hızları: 40Mbps
MPEG-4	MPEG4	MP4 (.mp4) AVI (.avi) MKV (.mkv)	V			Maks. Çözünürlük: 1080P@60fps Maks. Bit Hızları: 40Mbps
H.263	H.263	FLV (.flv) AVI (.avi)	V			Maks. Çözünürlük: 1080P@60fps Maks. Bit Hızları: 40Mbps
H.264	H.264	FLV (.flv) MP4 (.mp4) MPEG transport stream (.ts) ASF (.asf) WMV (.wmv) AVI (.avi) MKV (.mkv)	V			Maks. Çözünürlük: 1080P@60fps Maks. Bit Hızları: 135Mbps 4K2K@30fps
H.265	H.265	MP4 (.mp4) MPEG transport stream (.ts) MKV (.mkv)	V			Maks. Çözünürlük: 4K2K@60fps Maks. Bit Hızları: 100Mbps
GOOGLEVP8	VP8	MKV (.mkv) WebM (.webm)	V			Maks. Çözünürlük: 1080P@30fps Maks. Bit Hızları: 20Mbps
Motion JPEG	MJPEG	AVI (.avi) MP4 (.mp4) MKV (.mkv)	V			Maks. Çözünürlük: 1920*1080 @30fps Maks. Bit Hızları: 40Mbps

Ses Kod Çözümü

Tip	Ses Codec	Kapsayıcı	Kod Çözme	Kodlama	Kanal	Açıklama
MPEG Audio	MPEG1/2/2.5 Ses Katmanı 1/2/3	MP3	V		2	Bit Hızı: 8 Kbps~320 Kbps Örnekleme Hızı: 16KHz~48KHz
Windows Media Audio	WMA Sürümü 7, 8, 9, 10 pro M0, 10Pro M1, M10 Pro M2	Kod Çözme: WMA	V		2	Bit Hızı: 8Kbps~768Kbps Örnekleme Hızı: 8KHz~96(M10)KHz LBR desteği yok
AAC Audio	MAIN, ADIF, ATDS Header AAC-LC ve AAC-HE	Dosya Biçimi: AAC, M4A	V		5.1	Bit Hızı: Yok Örnekleme Hızı: 8KHz~48KHz

Görüntü Kod Çözümü

Tip	Görüntü Kodek	Fotoğraf	Kod Çözme	Kodlama	Kanal	Açıklama
JPEG	JFIF dosya biçimi 1.02	Dosya Biçimi: JPG, JPEG	V			Maks. Çözünürlük: 7000 x 7000 Bu maks. çözünürlük sınırlaması DRAM'a bağlıdır
BMP	BMP	Dosya Biçimi: BMP	V			Maks. Çözünürlük: 15360 x 8640 Bu maks. çözünürlük sınırlaması DRAM'a bağlıdır
PNG	PNG	Dosya Biçimi: PNG	V			Maks. Çözünürlük: 15360 x 8640 Bu maks. çözünürlük sınırlaması DRAM'a bağlıdır

NOTLAR:

- İçerik yukarıdaki tabloda listelenen uyumlu Kare/saniye üzerinde standart bit hızı/kare hızına sahipse, ses veya video çalışmayabilir.
- Yukarıdaki tabloda belirtilen hızdan daha yüksek Bit hızı veya Kare hızına sahip video içeriği oynatma sırasında dalgalı videoya neden olabilir.

8. Giriş Modu

VGA/DVI zamanlama desteği:

Öge	Mod	Çözünürlük	Yatay Frekans (KHz)	Dikey Frekans (Hz)
1	IBM VGA 10H	640x350	31,469	70,086
2	IBM VGA 12H	640x480	31,469	59,94
3	MACINTOSH	640x480	35	66,67
4	VESA	640x480	37,861	72,809
5	VESA	640x480	37,5	75
6	IBM VGA 3H	720x400	31,469	70,087
7	VESA	800x600	35,156	56,25
8	VESA	800x600	37,879	60,317
9	VESA	800x600	48,077	72,188
10	VESA	800x600	46,875	75,000
11	MACINTOSH	832x624	49,726	74,551
12	VESA Standardı AddDMT	848x480	31	60,000
13	-	960x720	56,4	75,000
14	VESA	1024x768	48,363	60,004
15	VESA	1024x768	56,476	70,069
16		1152x864	53,986	59,985
17	VESA	1152x864	53,783	59,959
18		1152x864	63,851	70,012
19	VESA	1152x864	67,5	75,000
20	SUN WS	1152x900	61,846	66,004
21	-	1280x720	44,772	60,000
22	-	1280x720	52,5	70,000
23	CVT 2.3MA	1280x768	47,776	59,870
24	CVT 2.3MA	1280x768	60,289	74,893
25	CVT	1280x800	49,7	59,810
26	CVT	1280x800	62,8	74,930
27	VESA	1280x960	60	60,000
28	VESA	1280x1024	63,981	60,020
29	SUN WS	1280x1024	71,691	67,189
30	VESA	1280x1024	79,976	75,025
31	VESA Standardı AddDMT	1360x768	47,712	60,015
32	VESA Standardı AddDMT	1366x768	47,712	59,790
33	VESA-azaltılmış boşluk modu	1440x900	55,469	59,901
34	VESA	1440x900	55,935	59,887
35	VESA	1440x900	70,635	74,984
36	CVT-azaltılmış boşluk	1400x1050	64,744	59,948
37	CVT AddDMT	1440x1050	65,3	60,000
38	CVT	1400x1050	82,278	74,867
39	CVT Azalt. Boşluk	1600x900	55,54	60,000
40	VESA	1600x1200	75	60
41	CVT1.76MW	1680x1050	65,29	59,954
42	CVT1.76MW-R	1680x1050	64,674	59,883
43	CVT 2.3MA-R	1920x1080	66,587	59,934
44	VESA Standardı VDMTREV	1920x1080	67,5	60,000
45	CVT1960H	1920x1080	67,1584	59,963
46	VSC1960H	1920x1080	67,08	60
47	CVT 2.3MA-R	1920x1200	74,038	59,950

4K2K

Öge	Çözünürlük	Yatay Frekans (KHz)	Dikey Frekans (Hz)
1	3840x2160	53,946	23,900
2	3840x2160	54	24,000
3	3840x2160	56,25	25,000
4	3840x2160	67,432	29,900
5	3840x2160	67,5	30,000
6	4096x2160	54	24,000
7	3840x2160	135	60,000

Video Zamanlama desteği (HDMI/DVD HD/DVI)

Öge	Mod	Çözünürlük	Yorum
1	60Hz	480i	DVI hariç
2		480p	
3		720p	
4		1080i	
5		1080p	
6		4Kx2K	DVI hariç
7	50Hz	576i	DVI hariç
8		576p	
9		720p	
10		1080i	
11		1080p	
12		4Kx2K	DVI hariç

Not: DisplayPort 3840x2160@30 Hz destekler:

- PC metin kalitesi UHD 4K/2K modunda en üst seviyededir (3840 x 2160, 60Hz).
- PC ekranınız üreticiye (ve Windows sürümünüze) bağlı olarak farklı görünebilir.
- PC'nizi bir ekrana bağlama konusunda bilgi edinmek için PC kullanım kılavuzuna bakın.
- Dikey ya da yatay frekans seçim modu varsa 60Hz (dikey) ve 31,5KHz (yatay) seçeneklerini belirleyin. Bazı durumlarda PC gücü kapatıldığında (veya PC bağlantısı kesildiğinde) ekranda anormal sinyaller (örn. çizgiler) görünebilir. Bu durumda video moduna girmek için **[GİRİŞİ]** düğmesine basın. Ayrıca bilgisayarın bağlı olduğundan da emin olun.
- RGB modunda yatay senkronize sinyaller düzensiz görüldüğünde PC güç tasarrufu modunu veya kablo bağlantılarını kontrol edin.
- Ekran ayarları tablosu IBM/VESA standartlarıyla uyumludur ve analog girişi temel alır.
- DVI destek modu, PC destek moduyla aynı kabul edilir.
- Her modun dikey frekansı için en iyi zamanlama 60Hz'dir.
- 3840x2160 50/60 Hz çözünürlüğü, HDMI onaylı kabloyla (Yüksek Kaliteli Yüksek Hızlı HDMI Kabloları) donatılmalıdır.

9. Piksel Kusuru İlkesi

En yüksek kaliteli ürünleri sunmaya çalışıyoruz ve zorlu kalite kontrol süreçlerini uygularken endüstrinin en gelişmiş üretim proseslerini kullanıyoruz. Ancak, Plazma ve LCD ekranlarda kullanılan PDP / TFT panellerdeki piksel veya alt piksel hataları bazen kaçınılmazdır. Üreticilerden hiç biri panellerin hiç birinde piksel hatası bulunmayacağını garanti edemez, ancak Philips, kabul edilmez sayıda hata bulunan Plazma ve LCD ekranların, yerel garanti koşullarınızda garanti kapsamında tamir edileceğini garanti etmektedir.

Bu notta farklı piksel hata tipleri açıklanmakta ve LCD ekran için kabul edilebilir hata seviyesi tanımlanmaktadır. Garanti kapsamında onarma niteliğinde olması için, piksel hataları sayısının referans tablosunda gösterilen belirli bir düzeyi alması gerekir. LCD ekran belirli özellikteyse, garanti değişimi / para iadesi reddedilecektir. Ek olarak, piksel hatalarından bazı türler ve birleşimleri diğerlerine göre daha fark edilebilir, Philips bunlar için daha yüksek kalite standartları ayarlamıştır.

9.1. Pikseller ve Alt Pikseller

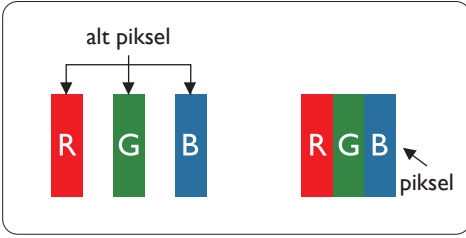

Bir piksel veya resim elemanı, birincil renkleri kırmızı, yeşil ve mavi olan üç alt pikselden oluşmaktadır. Pikseller bir araya gelerek bir görüntü oluşturur. Pikseldeki alt piksellerin hepsi açıksa, üç renkli alt piksel beraber tek bir beyaz piksel gibi görünür. Hepsini koyuysa, üç renkli alt piksel beraber tek bir siyah piksel gibi görünür. Açık ve koyu alt piksellerin diğer kombinasyonları farklı renklerde tek bir piksel gibi görünür.

9.2. Piksel Hata Türleri + Nokta Açıklaması

Piksel ve alt piksel hataları ekranda farklı şekillerde görünür. Piksel hataları için üç kategori bulunmaktadır ve her kategoride çeşitli alt piksel hata türleri mevcuttur.

Nokta açıklaması = Hatalı "Nokta" nedir? :

Bir veya daha fazla hatalı, yan yana alt piksel bir "nokta" olarak adlandırılır. Hatalı alt piksellerin sayısının hatalı bir nokta tanımlamayla ilgili yoktur. Bu, hatalı bir noktanın karanlık veya aydınlık olabilen bir; iki veya üç hatalı alt piksel içerdiği anlamına gelir.

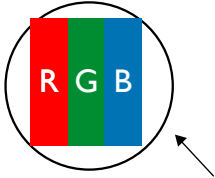

Bir nokta = Bir Piksel; üç Kırmızı, Yeşil ve Mavi alt piksel içerir.

9.3. Parlak Nokta Hataları

Parlak nokta hataları her zaman yan yana veya "açık" olan pikseller veya alt pikseller olarak görünür. Bunlar parlak nokta hataları örnekleridir:

 <p>Bir açık kırmızı, yeşil veya mavi alt piksel</p>	 <p>İki bitişik alt piksel: Kırmızı + Mavi = Yeşil Kırmızı + Yeşil = Sarı Yeşil + Mavi = Açık Mavi</p>	 <p>Üç bitişik alt piksel (bir beyaz piksel)</p>
---	---	---

9.4. Karanlık Nokta Hataları

Siyah nokta hataları her zaman koyu veya "Kapalı" olan piksel veya alt piksel olarak görünür. Bunlar siyah nokta hata örnekleridir:



9.5. Piksel Hatalarının Yakınlığı

Birbirine yakın olan aynı tür piksel ve alt piksel hatalarının fark edilmesi daha kolay olduğu için, Philips, piksel hatalarının yakınlığı konusunda da toleranslar belirlemiştir. Aşağıdaki tabloda bununla ilgili özellikleri bulabilirsiniz:

- İzin verilen bitişik karanlık nokta miktarı = (bitişik karanlık noktalar =1 çift karanlık nokta)
- Karanlık noktalar arasındaki minimum mesafe
- Hatalı tüm noktaların toplam sayısı

9.6. Piksel Hata Toleransları

Garanti süresinde piksel hatalarından kaynaklanan tamir veya yenisi ile değiştirme işlemlerini gerçekleştirmek için, Philips Plazma / LCD ekrandaki bir PDP / TFT panelin, aşağıdaki tabloda listelenen toleransları aşan piksel veya alt piksel hatalarına sahip olması gerekir:

PARLAK NOKTA ETKİSİ	KABUL EDİLEBİLİR SEVİYE
1 yanık alt piksel	2
SİYAH NOKTA ETKİSİ	KABUL EDİLEBİLİR SEVİYE
1 karanlık alt piksel	10
HER TÜRDE TOPLAM NOKTA HATASI	12

NOT: * 1 veya 2 bitişik alt piksel hatası = 1 nokta hatası

9.7. MURA

Karanlık noktalar veya yamalar bazı sıvı kristal ekran (LCD) panellerinde nadiren görünebilir. Endüstride Japoncada "eşitsizlik" anlamına gelen Mura olarak bilinir. Düzensiz desen veya alanı ya da bazı durumlarda eşit olmayan ekran düzeninin görüldüğü alanı açıklamak için kullanılır. Mura, sıvı kristal hizalama seviyesinin bozulmasının bir sonucudur ve en sık rastlanan nedeni yüksek ortam sıcaklıklar altında uzun süre çalışmaktır. Endüstri çapında fenomen olan Mura onarılamaz. Ayrıca garanti şartlarımızın kapsamında da değildir.

Mura, LCD teknolojisi çıktığından beri vardır ve ekranlar büyüdükçe ve 7 gün 24 saat çalışıkça, çoğu ekran düşük ışık koşullarında çalışmaktadır. Bunların tümü Mura'nın ekranları etkileme olasılığını artırır.

MURA NASIL SAPTANIR

Mura'nın birçok belirtisi ve birçok nedeni vardır. Bunların çoğu aşağıda listelenmiştir:

- Kristal matristeki saflık bozucular veya yabancı partiküller
- LCD matrisin üretim sırasında eşit olmayan dağılımı
- Arka ışığın tekdüze olmayan aydınlık dağılımı
- Panel montajının gerilime neden olması
- LCD hücreleri içinde hatalar
- Termalin neden olduğu gerilim - uzun süre yüksek sıcaklıkta çalıştırma

MURA NASIL ÖNLENİR

Mura'yı her seferinde tamamen yok etmeyi garanti edemsek de genelde Mura'nın görünümü şu yöntemlerle azaltılabilir:

- Arka ışık parlaklığını azaltın
- Ekran koruyucu kullanın
- Ünitenin çevresindeki ortam sıcaklığını azaltın

10. Temizlik ve Sorun Giderme

10.1. Temizlik

Ekranı Kullanırken Dikkat Edilmesi Gerekenler

- Ellerinizi, yüzünüzü ya da yabancı cisimleri ekranın havalandırma deliklerine yaklaştırmayın. Ekranın üstü, havalandırma delikleri vasıtasıyla yüksek sıcaklıkta hava salındığından dolayı çok sıcaktır.Vücudun herhangi bir kısmı çok yakına yaklaşırsa, yanıklar veya yaralanmalar meydana gelebilir. Aynı zamanda ekranın üst bölümünün yakınına herhangi bir eşya yerleştirilmesi ekranın yanı sıra eşyada da ısıya bağlı hasarlar oluşmasına neden olabilir.
- Monitörü taşımadan önce tüm kabloların çıkarıldığından emin olun. Monitörü kabloları bağlı şekilde taşımak kabloları zarar verebilir ve yangın veya elektrik çarpmasına neden olabilir.
- Temizleme ya da bakım işlemine devam etmeden önce güvenlik önlemi olarak fişi prizden çıkarm.

Ön Panel Temizlik Talimatları

- Ekranın ön paneli özel olarak işlenmiştir.Yüzeyi, yalnızca bir temizlik bezi veya yumuşak, havsız bir bez kullanarak hafifçe silin.
- Yüzey kirlenirse, yumuşak, havsız bir bezi yumuşak deterjan solüsyona batırın. Fazla sıvıyı akıtmak için bezi sıkın. Kiri çıkarmak için ekranın yüzeyini silin. Daha sonra kurulamak için aynı tip bir kurulama bezi kullanın.
- Parmaklarınızla ya da herhangi bir sert cisimle panelin yüzeyini çizmeyin ya da vurmayın.
- Böcek ilacı, çözücü ya da tiner gibi uçucu maddeleri kullanmayın.

Kabin Temizlik Talimatları

- Kabin kirlenirse, yumuşak kuru bir bezle temizleyin.
- Kabin çok kirliyse havsız bir bezi hafif deterjan çözeltisi ile ıslatın. Mümkün olduğunca çok su çıkarmak için bezi sıkın. Kabini silin.Yüzey kuruyana kadar her tarafını silmek için başka kuru bir bez kullanın.
- Suyun ya da deterjanın ekranla temasını önleyin. Ünitenin içerisine su veya nem girerse, çalışma sorunları, elektrik ve elektrik çarpması tehlikeleri ile sonuçlanabilir.
- Parmaklarınızla ya da herhangi bir tür sert cisimle kabini çizmeyin ya da kabine vurmayın.
- Kabin üzerinde böcek ilacı, çözücü ya da tiner gibi uçucu maddeleri kullanmayın.
- Lastik ya da PVC'den yapılmış şeyleri kabin yanında uzun süre bırakmayın.

10.2. Sorun Giderme

Belirti	Olası Nedeni	Çözüm
Ekranı hiçbir resim gelmiyor	<ol style="list-style-type: none">1. Elektrik kablosu çekilmiştir.2. Ekranın arkasındaki ana güç anahtarı açık değildir.3. Seçilen giriş bağlı değildir.4. Ekran bekleme modundadır.	<ol style="list-style-type: none">1. Elektrik kablosunu prize takın.2. Güç anahtarının açık olduğundan emin olun.3. Ekranı bir sinyal bağlantısı bağlayın.
Ekranı parazit görüntüleniyor ya da gürültü duyuluyor	Çevredeki elektrikli cihaz ya da floresan lambalardan kaynaklanıyor.	Parazitin azalıp azalmadığını görmek için ekranı başka yere götürün.
Renk anormal	Sinyal kablosu düzgün şekilde bağlanmamıştır.	Sinyal kablosunun ekranın arkasına doğru olarak takıldığından emin olun.
Resim anormal şekillerde bozuluyor	<ol style="list-style-type: none">1. Sinyal kablosu düzgün şekilde bağlanmamıştır.2. Giriş sinyali ekran kapasitesinin dışındadır.	<ol style="list-style-type: none">1. Sinyal kablosunun sıkı bir şekilde takılı olduğundan emin olun.2. Ekranın kapasitesinin dışında olup olmadığını anlamak için video sinyali kaynağını kontrol edin. Lütfen, özelliklerini bu ekranın özellikler bölümü ile karşılaştırın.
Görüntü resmi tam ekran boyutunu doldurmuyor	<ol style="list-style-type: none">1. Zoom modu doğru olarak ayarlanmamış.2. Scan Modu az taramak için yanlış ayarlanmış olabilir.3. Görüntü ekran boyutunu aşarsa, Scan Modu'nun Az Tarama olarak ayarlanması gerekebilir.	Ekran menüsünde ekran geometrisi ve zaman frekansı parametrelerinde ince ayar yapmak için Zoom modu veya Özel Yakınlaştırma işlevini kullanın.
Ses duyulabiliyor, ancak resim yok	Kaynak sinyal kablosu yanlış bağlanmış.	Hem video girişlerinin hem de ses girişlerinin doğru şekilde bağlandığından emin olun.
Resim görülebilir, ancak ses yok	<ol style="list-style-type: none">1. Kaynak sinyal kablosu yanlış bağlanmış.2. Ses düzeyi en düşüğe ayarlanmıştır.3. {Sessiz} açıktır.4. Bağlı harici hoparlör yoktur.	<ol style="list-style-type: none">1. Hem video girişlerinin hem de ses girişlerinin doğru şekilde bağlandığından emin olun.2. Sesi duymak için [+] veya [-] düğmesine basın.3. [MUTE] düğmesiyle SESSİZ öğesini kapalı konuma alın.4. Harici hoparlörler bağlayın ve ses düzeyini uygun bir düzeye ayarlayın.
Bazı resim öğeleri aydınlanmıyor	Ekranın bazı pikselleri kapalı.	Bu ekran, yüksek düzeyde hassas teknoloji kullanılarak tasarlanmıştır; ancak, ekranın bazı pikselleri bazen görüntü vermeyebilir. Bu bir anıza değildir.
Ekran kapandıktan sonra ekranda resim sonrası görüntüler hala görülebilir. (Sabit resim örnekleri arasında logolar, video oyunlar, bilgisayar görüntüleri ve 4:3 normal modda gösterilen görüntüler bulunur)	Sabit bir resim uzun süre görüntülenmiştir.	Ekranı kalıcı resim izine neden olabileceğinden durağan resmin uzun süre görüntülenmesine izin vermeyin.

<p>Aynı anda ve tek tüm monitörleri Uzaktan Kumanda ile kumanda etmek için ayarlar nasıl yapılır?</p>	<p>RS232 ile ve IR kablosu olmadan papatya zinciri</p>	<p>1. Birinci ekran OSD'de "Primary" (Birincil) olarak ayarlanır (Gelişmiş seçenek/IR kumandası ögesi), diğerleri "Secondary" (İkincil) olarak ayarlanır.</p> <p>2. Kurulum OSD'si ekranın Sol Üst tarafında gösterilir: (Kaybolursa Geçiş MENÜSÜ tekrar gösterilir)</p> <p>3. Varsayılan ayar: ID NO: 0, GP NO: 0, bu ayara tüm ekranları IR ile kumanda edebilir.</p> <p>"+" , "-" , ekran sinyalini "Monitör ID" ye göre kumanda etmek için "ID NO" değerini değiştirebilir.</p> <p>"UP" (YUKARI), "DOWN" (AŞAĞI), ekran sinyalini "Group ID" ye göre kumanda etmek için "GP NO" değerini değiştirebilir.</p> <p>*Birinci ekran her zaman IR ile kumanda edilir.</p>
<p>Uzaktan Kumanda nasıl çalışır?</p>	<p>Papatya zinciri: RS232 ve IR kablosu bağlantısı yok</p>	<p>Herhangi bir ayara gerek yoktur. IR kablolarıyla bağlayın ve IR ile kontrol edin.</p> <p>*Bu, senkronizasyon yok durumuna sebep olabilir. Yukarıdaki ayarların RS-232 kablosuyla kullanılması önerilir.</p>

11. Teknik Özellikler

Ekran:

Öge	Özellikler	
	49BDL4150D	55BDL4150D
Ekran Boyutu (Etkin Alan)	1232 mm / 48,5 inç	1387 mm / 54,6 inç
En Boy Orn	16:9	16:9
Piksel sayısı	3840 (Y) x 2160 (D)	3840 (Y) x 2160 (D)
Piksel aralığı	0,27963 (Y) x 0,27963 (D) [mm]	0,315 (Y) x 0,315 (D) [mm]
Görüntülenebilir renkler	1,07 Milyar renk	1,07 Milyar renk
Parlaklık (tipik)	500 cd/m ²	500 cd/m ²
Kontrast oranı (tipik)	1100:1	1100:1
Görüntüleme açısı	178 derece	178 derece

Giriş/Çıkış Terminalleri:

Öge		Özellikler
Hoparlör Çıkışı	Dahili Hoparlörler	10W (Sol) + 10W (Sağ) [RMS]/8Ω 82 dB/W/M/160 Hz ~ 13 KHz
SPDIF Çıkışı	SPDIF Bağlantısı Girişi	Giriş HDMI iken seri dijital ses çıkışı
Ses Çıkışı	3,5mm Telefon jakı x 1	0,5V [rms] (Normal)/ 2 Kanal (Sol+Sağ)
Ses Girişi	3,5mm Telefon jakı x 1	0,5V [rms] (Normal)/ 2 Kanal (Sol+Sağ)
RS232	3,5mm Telefon jakı x 3	RS232 giriş X2 / RS232 çıkış
RJ-45	RJ-45 Jakı x 1 (8 pin)	1000 baseT
HDMI Girişi	HDMI Jakı x 3 (Tür A) (19 pin)	Dijital RGB:TMDS (Video + Ses) MAKS: Video - 720p, 1080p, 3840 x 2160/60 Hz Ses - 48 KHz/ 2 Kanal (L+R) Yalnızca LPCM'yi destekler
VGA Girişi	D-SUB jak (15 pim)	Analog RGB: 0,7V [p-p] (75Ω), H/CS/V:TTL (2.2kΩ), MAKS: 1920 x 1080/60 Hz (WUXGA)
Displayport girişi/çıkışı	Displayport Jakı x 3 (20 pim) (giriş x 1/çıkış x 2)	Dijital RGB:TMDS (Video + Ses) MAKS: Video - 720p, 1080p, 3840 x 2160/30 Hz Ses - 48 KHz / 2 Kanal (L+R) Yalnızca LPCM'yi destekler
DVI-D Girişi	DVI-D jakı	Dijital RGB:TMDS (Video)
SD kart	Mikro SD kart	128 GB kapasiteye kadar destekler
OTG	Mini USB	Sadece Servis
USB Girişi	USB 2.0 Tip A x 1 USB 3.0 Tip A x 1	USB2.0 USB3.0

Genel:

Öge	Özellikler	
	49BDL4150D	55BDL4150D
Güç Girişi	100 - 240 V~, 50 - 60 Hz, 5,0 A	100 - 240 V~, 50 - 60 Hz, 5,5 A
Güç Çıkışı	100 - 240 V~, 50 - 60 Hz, 2,5 A	100 - 240 V~, 50 - 60 Hz, 2,5 A
Güç Tüketimi (MAKS)	194 W	211 W
Güç Tüketimi (tipik)	135 W	150 W
Güç Tüketimi (Bekleme ve Kapalı)	< 0,5 W	< 0,5 W
Boyutlar (Stantsız) [G x Y x D1 (Duvara Montaj) / D2 (Kol)]	1104,2 x 637,0 x 65,4 mm / 69,6 mm	1240,0 x 713,4 x 65,4 mm / 69,6 mm
Ağırlık (Ayak Olmadan)	20,9 Kg	25 Kg
Brüt Ağırlık (Sehpa Olmadan)	24,6 Kg	31,7 Kg
Enerji Verimliliği Sınıfı	C	B
Görülebilir Ekran Boyutu	1232 mm / 48,5 inç	1387 mm / 54,6 inç
Açık Mod Güç Tüketimi (W)	136 W	151 W
Yıllık Enerji Tüketimi (kWh)	199 kWh	220 kWh
Beklemede Güç Tüketimi (W)	0,50 W	0,50 W
Kapalı Mod Güç Tüketimi (W)	0,30 W	0,30 W
Ekran Çözünürlüğü (Piksel)	3840 x 2160	3840 x 2160
Ağ Bekleme (W)	5 W	5 W

Çevre Koşulları:

Öge		Özellikler
Sıcaklık	Çalıştırma	0 ~ 40°C
	Depolama	-20 ~ 60°C
Nemlilik	Çalıştırma	%20 ~ 80 RH (Yoğuşma olmadan)
	Depolama	%5 ~ 95 RH (Yoğuşma olmadan)
Rakım	Çalıştırma	0 ~ 3.000 m
	Depolama / Nakliye	0 ~ 9.000 m



2019 © Koninklijke Philips N.V. Bütün hakları saklıdır.

Philips ve Philips Koruma Amblemi, Koninklijke Philips N.V.'nin tescilli ticari markalarıdır ve Koninklijke Philips N.V. lisansı kapsamında kullanılır.

Teknik özellikler bilgi verilmeden deęiştirilebilir.