

SICUREZZA E
RISOLUZIONE PROBLEMA

INFORMAZIONE
SU QUESTA MANUALE

INFORMAZIONI
DI PRODOTTO

INSTALLAZIONE
DEL MONITOR

ON-SCREEN
DISPLAY

TELECOMANDO

CURA E GARANTIA
DEL CLIENTE

SCARICARE
E STAMPARE

ESCI 



LCD Monitor/ TV
420WN6



Sicurezza e Risoluzione Problemi

[Manutenzione e precauzioni di sicurezza](#) • [Collocazione delle installazioni](#) • [Domande ricorrenti](#) • [Risoluzione dei problemi](#) • [Informazioni legali](#) • [Ulteriori informazioni correlate](#)

Manutenzione e precauzioni di sicurezza



PERICOLO: L'utilizzo di dispositivi, registrazioni o procedure differenti da quelle specificate nelle presenti istruzioni possono esporre al rischio di corto circuito, rischi elettrici e/o rischi meccanici.

Leggere e seguire le presenti istruzioni durante il collegamento e l'utilizzo del monitor del computer:

- Disconnettere il monitor in caso di non utilizzo prolungato.
- Disconnettere il monitor, se avete intenzione di pulirlo con un panno leggermente umido. È invece sufficiente spegnere il monitor per spolverarlo con un panno asciutto. In ogni caso non utilizzare mai alcol, solventi o liquidi a base di ammoniaca.
- Consultare un tecnico di servizio se il monitor non funziona normalmente seguendo le istruzioni di questo manuale.
- Il coperchio dell'involucro dovrebbe essere aperto solo da personale tecnico qualificato.
- Tenere il monitor lontano dai raggi solari diretti, da stufe o altre fonti di calore.
- Rimuovere qualunque oggetto possa entrare nelle fessure di ventilazione ed ostruirle od ostacolare l'adeguato raffreddamento dei componenti elettronici del monitor.
- Non ostruire i fori di ventilazione sull'involucro.
- Mantenere il monitor asciutto. Per evitare corto circuito non esporlo alla pioggia o ad eccessiva umidità.
- Dopo avere spento il monitor staccando il cavo di alimentazione o il filo di alimentazione CC, aspettare 6 secondi circa prima di collegare nuovamente il cavo di alimentazione o il filo CC per il normale funzionamento.
- Al fine di evitare i rischi di corto circuito o di danni permanenti all'apparecchiatura, non esporre il monitor alla pioggia o ad eccessiva umidità.
- Al momento di collegare il monitor, verificare che il cavo di alimentazione e le uscite siano facilmente accessibili.
- **IMPORTANTE:** Attivare sempre uno screensaver durante l'utilizzo dell'applicazione. Se un'immagine ad elevato contrasto resta visualizzata per un tempo prolungato, è possibile che sul display rimanga una cosiddetta "immagine fantasma". Si tratta di un fenomeno largamente conosciuto, provocato da un tipico difetto della tecnologia LCD. Tale immagine di solito scompare gradualmente dopo avere disattivato l'alimentazione. Si noti che il problema dell'immagine fantasma non è risolvibile e che pertanto non è coperto dalla garanzia.

Consultare un tecnico specializzato nel caso in cui il monitor non funzioni normalmente pur

seguendo le istruzioni operative di questo manuale.

[TORNA ALL' INIZIO DELLA PAGINA](#)

Collocazione delle installazioni

- Evitare il calore ed il freddo eccessivo.
- Non collocare né utilizzare il prodotto in locali esposti a calore, alla luce diretta del sole o a temperature estremamente basse.
- Evitare di spostare il monitor LCD tra luoghi che presentino un'elevata escursione termica. Scegliete una collocazione che rispetti i seguenti parametri di temperatura ed umidità.
 - Temperatura: 0-35°C 32-95°F
 - Umidità: 20-80% RH
- Non esporre il prodotto a forti vibrazioni o urti. Non trasportare il prodotto in un bagagliaio.
- Prestare la massima attenzione durante l'utilizzo ed il trasporto per evitare di danneggiare il prodotto con urti o cadute.
- Non collocare né utilizzare il prodotto in ambienti estremamente umidi o polverosi. Evitare che il prodotto venga a contatto con acqua o altri liquidi.

[TORNA ALL'INIZIO DELLA PAGINA](#)

Informazioni sul presente Manuale

[La guida](#) • [Avvertenze e legenda](#)

La guida

La presente guida elettronica, destinata a tutti gli utenti dei televisori/monitor LCD Philips, illustra funzioni, modalità di installazione e impostazione, funzionamento e altre informazioni relative agli apparecchi.

Indice delle sezioni:

- [Informazioni sulla sicurezza e risoluzione dei problemi](#) fornisce suggerimenti e soluzioni a problemi di comune ricorrenza e altre informazioni utili.
- La sezione "La Guida" fornisce una visione generale delle informazioni contenute, descrizione e spiegazione delle icone e ulteriore documentazione di riferimento.
- [Descrizione del prodotto](#) fornisce una visione generale delle prestazioni del monitor e delle sue caratteristiche tecniche.
- [Installazione del monitor](#) descrive il processo di settaggio iniziale e una breve spiegazione sull'uso del monitor.
- [Display a Video](#) fornisce informazioni sulla regolazione del settaggio del monitor.
- La sezione [telecomando](#) contiene informazioni relative alla regolazione delle impostazioni della funzione TV.
- [Servizio clienti e Garanzia](#) contiene un elenco dei centri di assistenza Philips nel mondo e numeri di telefono per assistenza in caso di emergenza e le informazioni relative alla garanzia del vostro apparecchio.
- [Opzioni di Download e Stampa](#) trasferisce il presente manuale interamente sull'hard drive del vostro computer, per facilitarne la consultazione.

[TORNA ALL'INIZIO DELLA PAGINA](#)

Avvertenze e legenda

La sezione che segue fornisce una descrizione di alcuni simboli convenzionalmente usati nel

presente documento.

Note, Attenzione e Avvertenze

Leggendo questa guida, incontrerete blocchi di testo accompagnati da specifiche icone e stampati in grassetto o corsivo. Tali parti contengono note, note di attenzione o di avvertenza. Segue un esempio d'uso:



NOTA: Questa icona indica informazioni e suggerimenti importanti che potrebbero risultare utili per un utilizzo ottimale del vostro computer.



ATTENZIONE: Questa icona segnala indicazioni per evitare la possibilità di danni al sistema o la perdita di dati.



AVVERTENZA: Questa icona indica la possibilità di danni personali e segnala indicazioni per la prevenzione di detti problemi.

Alcune altre indicazioni di attenzione e avvertenza potrebbero presentarsi in formati diversi, e/o non essere accompagnati della relativa icona. In tali casi, la presentazione specifica delle varie note è conforme alle regolamentazioni locali.

[TORNA ALL'INIZIO DELLA PAGINA](#)

©2005 Koninklijke Philips Electronics N.V.

Diritti riservati. Si vietano riproduzione, copia, uso, alterazione, impiego, affitto, esposizione pubblica, trasmissione e/o diffusione completa o parziale del presente prodotto, senza consenso scritto della Philips Electronics N.V.

Informazioni sul Prodotto

[Caratteristiche del prodotto](#) • [Prodotto senza piombo](#) • [Specifiche tecniche](#) • [Risoluzione e modalità prestabilite](#) • [Politica Philips dei difetti dei pixel](#) • [Funzione automatica di risparmio energetico](#) • [Specifiche fisiche](#) • [Assegnazione dei piedini](#) • [Illustrazioni del prodotto](#)

Caratteristiche del prodotto

420WN6

- **Minore sforzo gestionale e massima produttività**
 - Display multipli da catena a margherita per una visualizzazione uniforme
 - Monitor controllabile in rete per la gestione da remoto
 - Connettori di ingresso: CVBS, S-video, SCART, YPbPr, e RF (ingresso TV)
- **Migliori prestazioni di visualizzazione**
 - Deinterlacciamento adattativo del movimento per immagini di nitidezza eccezionale
 - Il filtro a pettine 3D separa i colori per immagini straordinariamente nitide
 - Risoluzione 1366 x 768 WXGA formato wide, per un display più nitido
 - Tecnologia adattativa per l'intensificazione della luminosità
 - Predisposto per la visualizzazione dei formati SDTV, EDTV e HDTV
- **Massima praticità**
 - Funzione zoom per abilitare le applicazioni con monitor affiancati
 - Supporta la decodifica della protezione dei dati digitali a elevata larghezza di banda
 - Divisione dello schermo per la doppia visualizzazione di video e PC
 - Immagine nell'immagine per la visualizzazione in luoghi pubblici

* RF (ingresso TV) disponibile solo per 420WN6QS.

[TORNA ALL'INIZIO DELLA PAGINA](#)

Prodotto senza piombo



Philips ha eliminato dai suoi display le sostanze tossiche, come il piombo. Oltre a tutelare la salute dell'utente, il display senza piombo contribuisce a promuovere sistemi di recupero e smaltimento di apparecchiature elettriche ed elettroniche che rispettino l'ambiente. Philips è conforme alla rigorosa Direttiva RoHS del Parlamento europeo e del Consiglio sulla restrizione dell'uso di determinate sostanze pericolose in apparecchiature elettriche ed elettroniche. Con Philips potete essere certi di utilizzare display assolutamente ecologici.

Specifiche tecniche*

PANNELLO LCD

• Tipo	LCD TFT
• Dimensioni schermo	42 pollici di visualizzazione
• Dimensione del pixel	0,227 x 0,681 mm
• Tipo di pannello LCD	1366 x 768 pixel Banda verticale R.G.B. Superficie rivestita, polarizzatore antiriflesso
• Area effettiva di visualizzazione	930,25 x 523,01 mm
• Colori del display	Interfaccia a 8 bit (colori 16,7M)

PC SCANSIONE

Refresh rate verticale	56 Hz-75 Hz
Frequenza orizzontale	30 kHz-63 kHz

PC VIDEO

• Frequenza dei punti video	<85 MHz
• Impedenza di entrata	
- Video	75 ohm
-Sincronizzazione	2,2K ohm
• Livelli del segnale di entrata	0,7 Vpp
• Segnale di entrata di sincronizzazione	Sincronizzazione separata
• Polarità di sincronizzazione	Positiva e negativa
• Frequenza di entrata	WXGA Hsync 48 kHz, Vsync 60 Hz (N.I.) SVGA Hsync 38 kHz, Vsync 60 Hz (N.I.) VGA/DVI-D Hsync 31 kHz, Vsync 60 Hz (N.I.)
• Interfaccia video	D-sub, S-Video, TV-RF, SCART oppure composite video e component video, DVI-D

AUDIO

• Livello ingresso per PC/SVHS/SCART	500 mV nominali
• Altoparlante	10W Stereo Audio (10W/channel RMS x2, 200Hz~10kHz, 8 ohm, 10% THD)

CARATTERISTICHE OTTICHE

• Rapporto di contrasto	1100:1 (con DCR attivo)
• Luminosità	500 cd/m ² (tip.)
• Angolo massimo di contrasto	posizione delle ore 6
• Cromaticità bianca	x: 0,283 y: 0,297 (a 9300° K) x: 0,313 y: 0,329 (a 6500° K) x: 0,328 y: 0,344 (a 5700° K)
• Angolo di visualizzazione (C/R >5)	Superiore ≥89° (tip.) Inferiore ≥89° (tip.) Sinistro ≥89° (tip.) Destro ≥89° (tip.)
• Tempo di risposta	(G2G) - da grigio a grigio 8 ms (standard) 12 ms (max)

sRGB

sRGB è uno standard per assicurare il corretto scambio dei colori tra dispositivi diversi (ad esempio, fotocamere digitali, monitor, stampanti, scanner ecc.).

Utilizzando uno spazio colore unificato standard, sRGB facilita la corretta visualizzazione sul monitor Philips abilitato sRGB di immagini registrate con un dispositivo compatibile. In questo modo i colori sono calibrati e l'utente può essere certo dell'esatta riproduzione cromatica dei colori a video.

Per l'impiego della modalità sRGB è fondamentale impostare la luminosità e il contrasto del monitor, nonché la gamma cromatica a un valore predefinito.

Quindi, è importante selezionare l'impostazione sRGB nell'OSD del monitor.

Per fare ciò, in modalità PC, aprire l'OSD premendo il tasto MENU del monitor. Utilizzare il tasto giù per andare alla voce COLOR SETTINGS (Impostazioni colore) e premere di nuovo il tasto MENU. Quindi spostarsi, con il tasto giù, alla voce NORMAL COLOR (Colore normale) e premere di nuovo il tasto MENU.

Uscire da OSD.

* Queste informazioni sono soggette a cambiamenti senza preavviso.

[TORNA ALL'INIZIO DELLA PAGINA](#)

Risoluzione e modalità predefinite

- Consigliata 1360 x 768 a 60Hz

10 modalità predefinite in fabbrica:

Risoluzione	Modalità	H. freq (kHz)	V. freq (Hz)
PC			
640x350	VGA-1	31.469	70.086
640x480	VGA VESA 60	31.469	59.940
640x480	VGA VESA 75	37.500	75.000
720x400	IBM VGA 3H	31.468	70.087
800x600	SVGA VESA 56	35.156	56.250
800x600	SVGA VESA 60	37.879	60.317
800x600	SVGA VESA 75	46.875	75.000
1024x768	XGA VESA 60	48.363	60.004
1024x768	XGA VESA 75	60.023	75.029
1280x768	CVT	47.700	60.000
1280x720	CVT	44.772	59.855
1360x768	VESA	47.700	60.000

Video

720x480	480i	15.734	59.940
720x576	576i	15.625	50.000

720x480	480p	31.470	60.000
720x576	576p	31.250	50.000
1280x720	720p	37.500	50.000
1280x720	720p	45.000	60.000
1920x1080	1080i	28.125	50.000
1920x1080	1080i	33.750	60.000

[TORNA ALL'INIZIO DELLA PAGINA](#)

Funzione automatica di risparmio energetico

Se si dispone del software o della scheda di visualizzazione di conformità DPMS VESA installata nel computer, il monitor può automaticamente ridurre il consumo di energia quando non è in uso. Nel caso di immissione dalla tastiera, dal mouse o da un altro dispositivo di immissione, il monitor si "sveglia" automaticamente. Le tabelle che seguono mostrano il consumo di energia e i segnali della funzione automatica di risparmio energetico.

Definizione gestione di energia					
Modalità VESA	Video	Sincronizzazione H	Sincronizzazione V	Energia usata	Colore del LED
Attivo	ACCESO	Sì	Sì	100W (tip.)	Blu
Pausa	SPENTO	No	No	< 5W	Ambra
Spegnimento	SPENTO	-	-	< 3W	SPENTO

[TORNA ALL'INIZIO DELLA PAGINA](#)

Specifiche fisiche

• Dimensioni (L x A x P)	1272 x 680 x 300 mm (Piedistallo e casse incluse) 1052 x 644 x 150 mm (Senza piedistallo, casse)
--------------------------	---

• Peso	35 kg (Piedistallo e casse incluse)
• Alimentazione	100 — 240 Vca, 60 — 50Hz
• Consumo di energia	Modalità PC: 140 W (tipico) Modalità TV: 220 W (tipico)
• Temperatura (in funzione)	5° C a 35° C
• Umidità relativa	da 20% a 80%
• Sistema MTBF	50K/ora (escluso CCFL 50K/ora)

*Queste informazioni sono soggette a cambiamenti senza preavviso

[TORNA ALL'INIZIO DELLA PAGINA](#)

Assegnazione dei piedini di segnale

1. Il connettore soltanto digitale contiene 24 contatti di segnale organizzati in tre file di otto contatti. La configurazione dei pin segnale è elencata nella tabella seguente.

Numero pin	Assegnazione segnale	Numero pin	Assegnazione segnale	Numero pin	Assegnazione segnale
1	T.M.D.S. Dati2-	9	T.M.D.S. Dati1-	17	T.M.D.S. Dati0-
2	T.M.D.S. Dati2+	10	T.M.D.S. Dati1+	18	T.M.D.S. Dati0+
3	T.M.D.S. Dati2/4 schermo	11	T.M.D.S. Dati1/3 schermo	19	T.M.D.S. Dati0/5 schermo
4	Nessuna connessione	12	Nessuna connessione	20	Nessuna connessione
5	Nessuna connessione	13	Nessuna connessione	21	Nessuna connessione
6	Frequenza DDC	14	Alimentazione +5V	22	T.M.D.S. schermo frequenza
7	Dati DDC	15	Rilevamento collegamento a caldo	23	T.M.D.S. Frequenza+
8	Nessuna connessione	16	Terra (per +5V)	24	T.M.D.S. Frequenza-

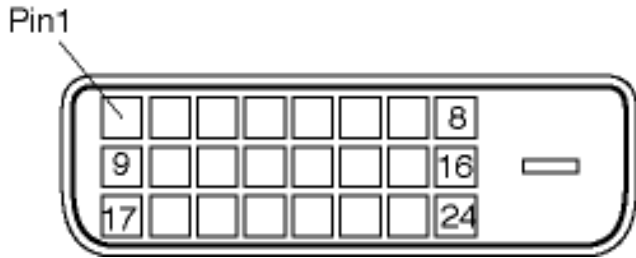

2. Connettore a 15-pin D-sub (maschio) del cavo segnale :

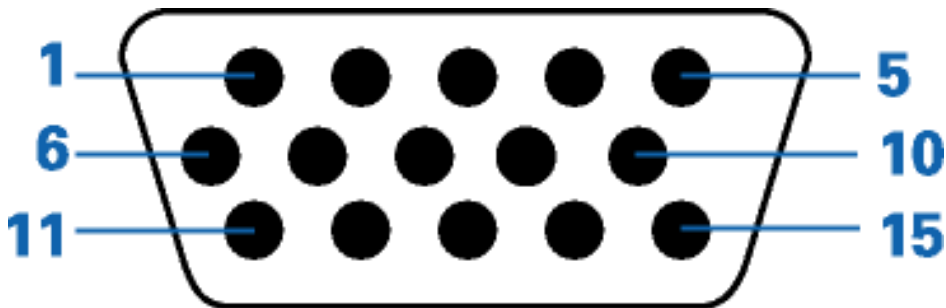

Numero pin	Assegnazione	Numero pin	Assegnazione
1	Ingresso video rosso	9	DDC +5V
2	Ingresso video verde	10	Rilevamento cavo
3	Ingresso video blu	11	Uscita identica, collegato a pin 10
4	Terra	12	Linea dati seriale (SDA)
5	NC	13	Sincronia orr. / O+V
6	Terra video rosso	14	Sincronia ver.
7	Terra video verde	15	Linea frequenza dati (SCL)
8	Terra video blu		

3. Connettore RS232

Connettore maschio D-sub a 9 pin per la comunicazione con il motore al plasma o PC.

RS232 DB9 (EiA/TIA 574)



Numero pin	Funzione RS-232 (EIA-232-A)
3	Trasmissione dati (TD) da DTE a DCE
2	Ricezione dati (RD) da DCE a DTE
7	RTS (Request to Send: richiesta d'invio)
8	CTS (Clear to Send: annulla invio)
6	Pronto DCE (DSR)
5	SG (Signal Ground: terra segnale)
1	Rilevatore segnale linea ricevuta (DCD)
4	Pronto DTE (DTR)
9	Indicatore Ring

4. Connettore SCART

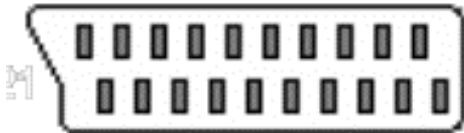

Numero pin	Segnale	Numero pin
1	Uscita canale audio destro (0,5 Vrms, < 1K Ohm)	2
2	Ingresso canale audio destro (0,5 Vrms, > 10K Ohm)	1
3	Uscita canale audio sinistro (0,5 Vrms, < 1K Ohm)	6

4	Terra audio	4
5	Terra segnale blu	5
6	Ingresso canale audio sinistro (0,5 Vrms, > 10K Ohm)	3
7	I/O segnale blu (0,7 Vp-p, 75 Ohm)	7
8	I/O commutazione funzione (L: < 2V, O: > 10V, 10K Ohm)	8
9	Terra segnale verde	9
10	Lina dati intercomunicazione Nr. 1	10
11	I/O segnale verde (0,7 Vp-p, 75 Ohm)	11
12	Lina dati intercomunicazione Nr. 2	12
13	Terra segnale rosso	13
14	Annullamento segnale terra	14
15	I/O segnale rosso (0,7 Vp-p, 75 Ohm)	15
16	Annullamento segnale I/O (L: < 0,4V, O: >1,0V, 75 Ohm)	16
17	Terra segnale video composito	18
18	Annullamento segnale terra	17
19	Uscita segnale video composito (1 Vp-p, 75 Ohm, sincronia: negativa)	20
20	Ingresso segnale video composito (1 Vp-p, 75 Ohm, sincronia: negativa)	19
21	Schermo spina (terra comune)	21

[TORNA ALL'INIZIO DELLA PAGINA](#)

Illustrazioni

Seguire i link per visualizzare le varie illustrazioni del monitor e dei suoi componenti.

Descrizione del prodotto

[TORNA ALL'INIZIO DELLA PAGINA](#)

Installazione del Monitor LCD/TV

Descrizione del prodotto • Collegamento a PC, antenne TV, DVD/VCR, ecc. • Introduzione • Ottimizzare le prestazioni

Descrizione del prodotto

Installazione del Monitor LCD/TV

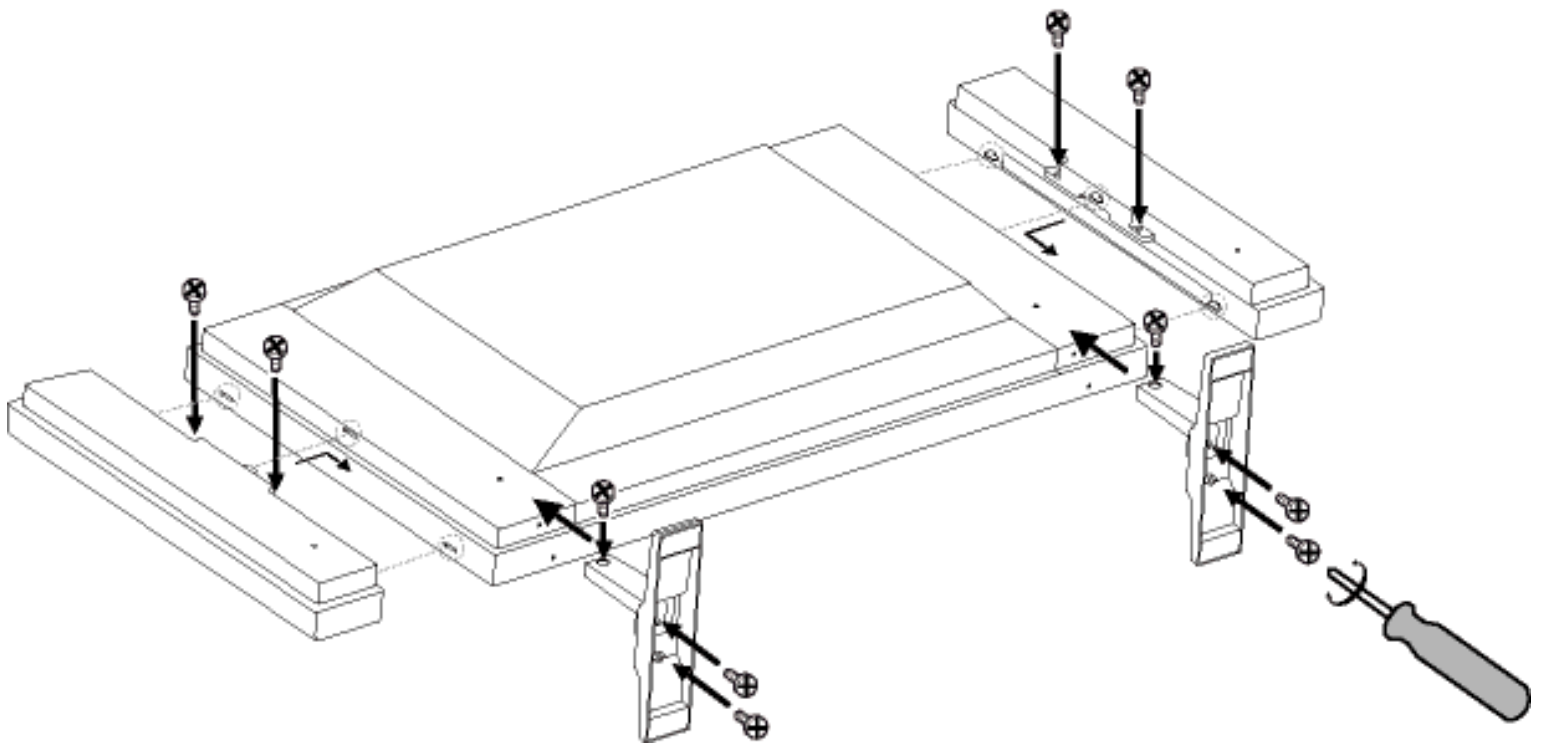

Veduta laterale (sinistra)

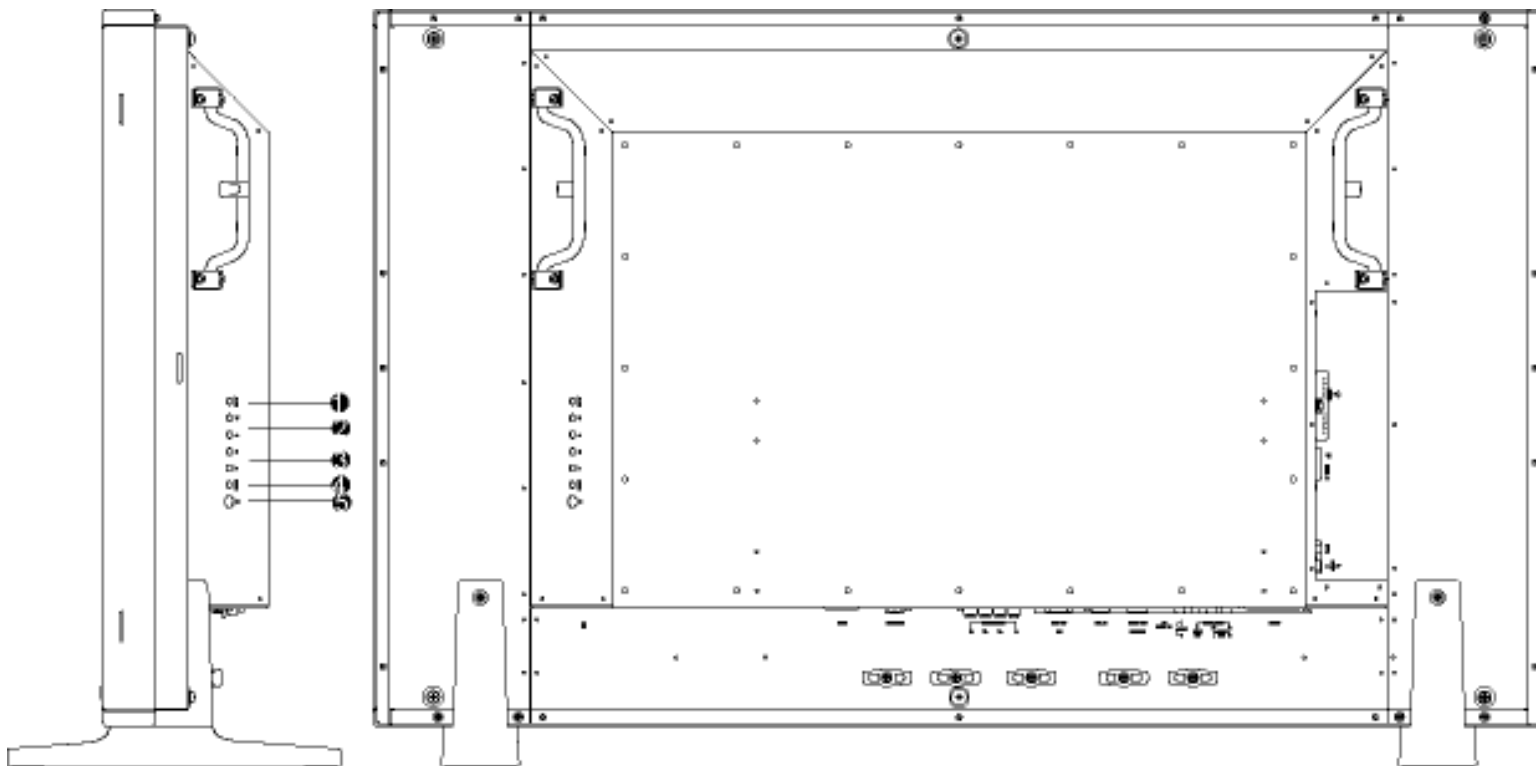

1 **INPUT**

Seleziona l'origine dell'ingresso

2 

Aumenta o diminuisce il numero del canale
oppure
sposta verso l'alto o il basso per evidenziare le funzioni nell'OSD

3 

Aumenta o diminuisce il livello del volume audio
oppure
sposta verso sinistra o destra per evidenziare il menu secondario della
funzione OSD selezionata

4 **MENU**

Apri l'OSD oppure conferma la funzione selezionata

5 

Interruttore d'alimentazione CD

[TORNA ALL'INIZIO DELLA PAGINA](#)

Veduta laterale (destra)

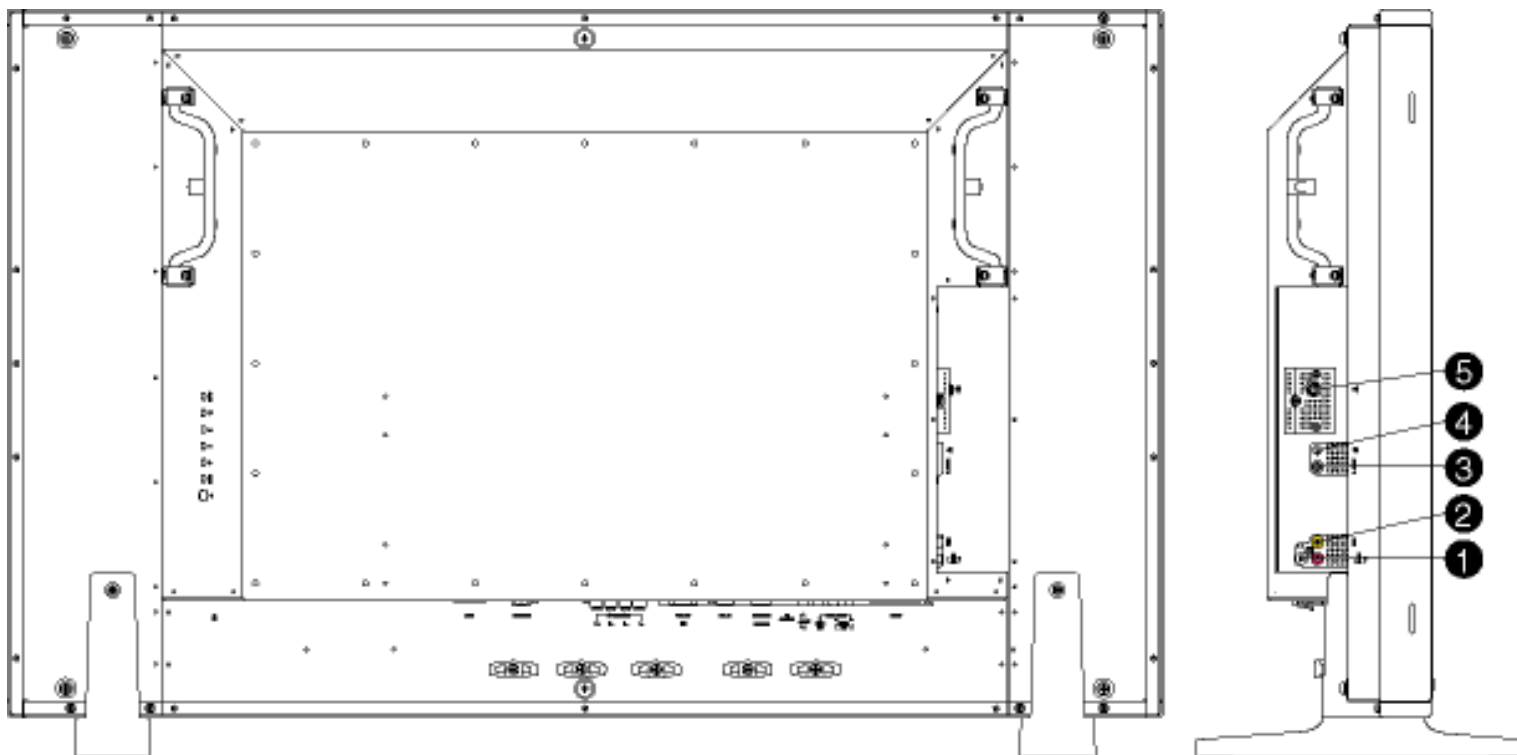

- 1 Ingresso audio Composite
- 2 Ingresso Composite
- 3 Ingresso S-Video
- 4 Uscita cuffie
- 5 Sintonizzatore TV

Ingresso audio (sinistra e destra) per ingresso segnale Composite.
Ingresso Composite (CVBS)
Ingresso segnale S-Video
Uscita cuffie
Ingresso sintonizzatore TV (sono nelle versioni TV)

[TORNA ALL'INIZIO DELLA PAGINA](#)

Veduta posteriore

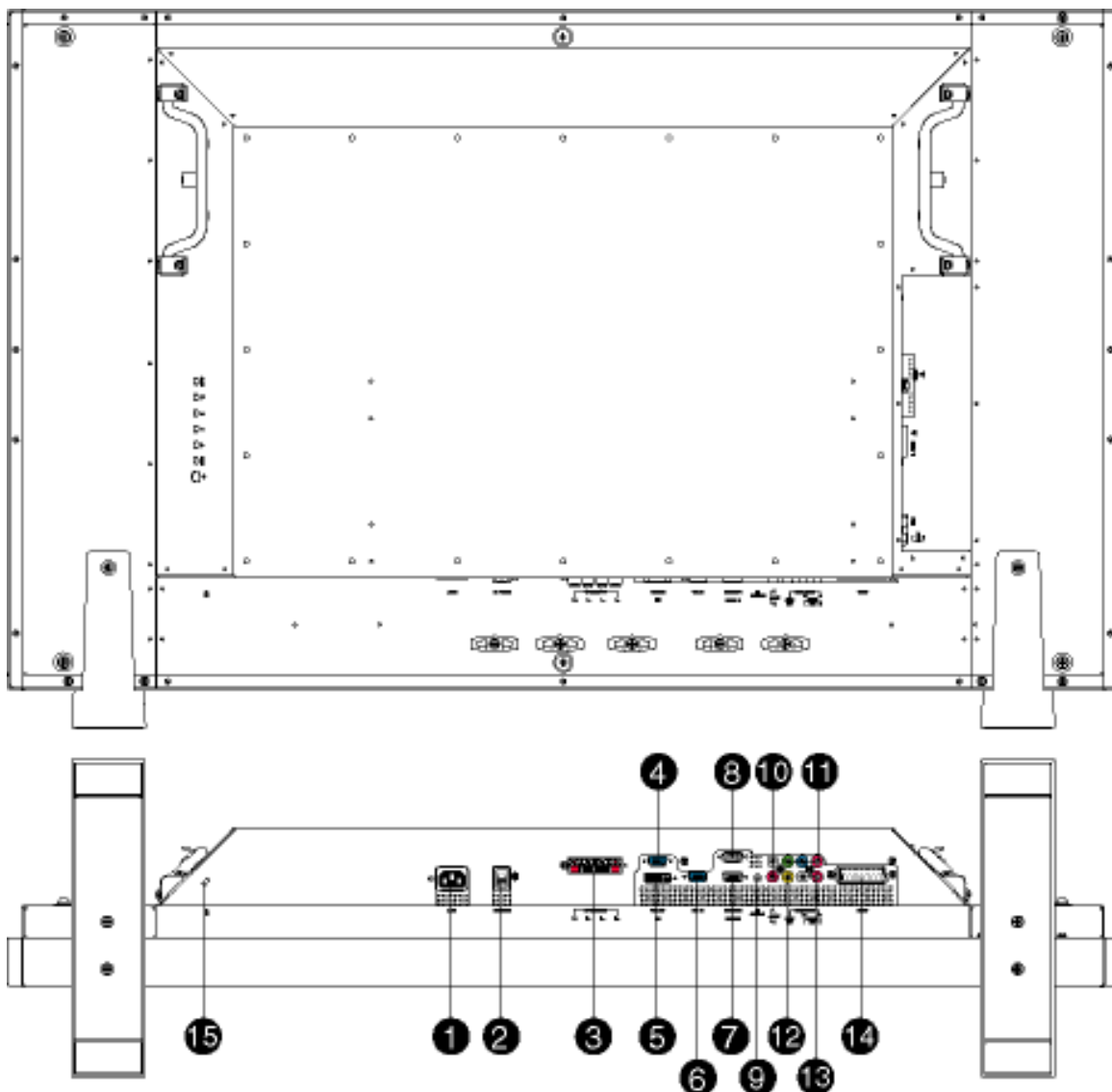

- | | | | |
|----|--------------------------------------|----|--------------------------------------|
| 1 | AC IN | 4 | Uscita D-Sub |
| 2 | AC Power | 5 | Ingresso DVI-D |
| 3 | Uscita altoparlanti | 6 | Ingresso D-Sub |
| 4 | Uscita D-Sub | 7 | Ingresso RS232 |
| 5 | Ingresso DVI-D | 8 | Uscita RS232 |
| 6 | Ingresso D-Sub | 9 | Audio PC |
| 7 | Ingresso RS232 | 10 | Ingresso audio per segnale Component |
| 8 | Uscita RS232 | 11 | Ingresso Component |
| 9 | Audio PC | 12 | Uscita Composite |
| 10 | Ingresso audio per segnale Component | | |
| 11 | Ingresso Component | | |
| 12 | Uscita Composite | | |
-
- | | | | |
|--|--|----|---|
| | | 4 | Ingresso alimentazione CA |
| | | 8 | Interruttore alimentazione CA |
| | | 10 | Uscita esterna altoparlanti |
| | | 11 | Uscita D-SUB analogico PC |
| | | | Ingresso digitale PC |
| | | | Ingresso D-SUB analogico PC |
| | | | Ingresso collegamento di rete RS232 |
| | | | Uscita collegamento di rete RS232 per l'impiego della funzione "loop through" |
| | | | Ingresso audio stereo PC |
| | | | Ingresso audio (sinistra e destra) per segnale audio Component |
| | | | Ingresso segnale Component (YP _b P _r) |
| | | | Uscita Composite (CVBS) per l'impiego della funzione "loop through" |

13	Uscita audio Composite	Uscita audio (sinistra e destra) per uscita segnale Composite.
14	External / EURO-AV	Presca SCART (solo per il modello europeo)
15	Blocco Kensington	Blocco Kensington

[TORNA ALL'INIZIO DELLA PAGINA](#)

Ottimizzare le prestazioni

- Per prestazioni ottimali, accertarsi che il settaggio del monitor sia come segue: 1360x768, 60Hz.



Nota: E' possibile verificare le impostazioni correnti del display premendo una volta il pulsante "MENU".

- Il presente CD contiene un programma studiato appositamente per ottenere le migliori prestazioni dal vostro monitor. Quindi, seguire a passo a passo le istruzioni dettagliate fornite dal programma per l'installazione di [Flat Panel Adjust \(FP Adjust\)](#). Fare clic sul link apposito per avere ulteriori informazioni relative a tale programma.

Informazioni relative a  [FP_setup04.exe](#)

[TORNA ALL'INIZIO DELLA PAGINA](#)

Presentazione Sullo Schermo (OSD)

Controlli OSD • Utilizzo del telecomando

Controlli OSD

Una panoramica della struttura OSD (On-Screen) è riportata di seguito. Può essere utilizzata come riferimento per le regolazioni del Monitor/TV.

Per i differenti modelli sono disponibili due diverse modalità OSD:

- Modalità PC
 - Modalità TV
-

Menu principale

C'è una lieve differenza tra la modalità PC e la modalità TV: La selezione di Setup è disponibile solo in modalità TV.

Sottomenu

Immagine: premere  per accedere alle opzioni del sottomenu.











Modalità PC





















COMANDI PRINC.	
IMMAGINE	<input type="radio"/> IMMAGINE OTT.
AUDIO	<input type="radio"/> LUMINOSITA'
FUNZIONI	<input type="radio"/> CONTRASTO
INSTALLA	<input type="radio"/> REG. AUTO
	<input type="radio"/> REG. MANUALE

Modalità TV















COMANDI PRINC.	
IMMAGINE	◦ IMMAGINE OTT.
AUDIO	◦ LUMINOSITA'
FUNZIONI	◦ COLORE
INSTALLA	◦ CONTRASTO
SETUP	◦ NITIDEZZA
	◦ TONALITA'















Modalità PC

Voce	Modalità d'uso
Immagine ottimizzata	<p>In modalità PC</p> <ul style="list-style-type: none"> ● Premere  oppure  per selezionare <ul style="list-style-type: none"> ◦ Normale ◦ Caldo ◦ Freddo ● Premere  per passare al sottomenu successivo  oppure  per tornare al menu principale.
Luminosità	<p>Impostazione della luminosità dell'immagine.</p> <ul style="list-style-type: none"> ● Premere  oppure  per regolare, ● Premere  oppure  per selezionare i sottomenu adiacenti, ● Premere  oppure per tornare al menu principale.

<p>Contrasto</p>	<p>Impostazione della nitidezza dell'immagine.</p> <ul style="list-style-type: none"> • Premere  oppure  per regolare, • Premere  per selezionare i sottomenu adiacenti, • Premere  oppure per tornare al menu principale.
<p>Reg. auto</p>	<p>Regolazione fine automatica della geometria del display e dei valori della frequenza.</p> <ul style="list-style-type: none"> • Premere  per avviare, • Compare una domanda che chiede di confermare il salvataggio (Sì/No). • Premere  oppure  per selezionare Sì oppure No. • Premere  per confermare e tornare al sottomenu.
<p>Regolazione manuale</p>	<p>Regolazione dei parametri della geometria del display e dei valori della frequenza</p> <ul style="list-style-type: none"> • Fase: Premere  oppure  per regolare,  per confermare e tornare al sottomenu. • Clock: Fase: Premere  oppure  per regolare,  per confermare e tornare al sottomenu. • Orizzontale: Fase: Premere  oppure  per regolare,  per confermare e tornare al sottomenu. • Verticale: Fase: Premere  oppure  per regolare,  per confermare e tornare al sottomenu.

Modalità TV

Immagine ottimizzata	<p>In modalità TV</p> <ul style="list-style-type: none"> ● Premere  oppure  per selezionare <ul style="list-style-type: none"> ○ Personale ○ Film ○ Sport ○ Segnale debole ○ Multimedia ○ Notte ● Premere  per passare al sottomenu successivo  oppure  per tornare al menu principale.
Luminosità	<p>Impostazione della luminosità dell'immagine. Regolabile solo se Immagine ottimizzata è in modalità personale.</p> <ul style="list-style-type: none"> ● Premere  oppure  per regolare, ● Premere  oppure  per selezionare i sottomenu adiacenti, ● Premere  oppure per tornare al menu principale.
Contrasto	<p>Impostazione della nitidezza dell'immagine. Regolabile solo se Immagine ottimizzata è in modalità personale.</p> <ul style="list-style-type: none"> ● Premere  oppure  per regolare, ● Premere  oppure  per selezionare i sottomenu adiacenti, ● Premere  oppure per tornare al menu principale.

Colore	<p>Impostazione della saturazione del colore dell'immagine. Regolabile solo se Immagine ottimizzata è in modalità personale.</p> <ul style="list-style-type: none">● Premere  oppure  per regolare,● Premere  oppure  per selezionare i sottomenu adiacenti,● Premere  oppure per tornare al menu principale.
Nitidezza	<p>Impostazione della nitidezza dell'immagine. Regolabile solo se Immagine ottimizzata è in modalità personale.</p> <ul style="list-style-type: none">● Premere  oppure  per regolare,● Premere  oppure  per selezionare i sottomenu adiacenti,● Premere  oppure per tornare al menu principale.
Tonalità	<p>Impostazione della gradazione della tinta dell'immagine.</p> <ul style="list-style-type: none">● Premere  oppure  per regolare,● Premere  oppure  per selezionare i sottomenu adiacenti,● Premere  oppure per tornare al menu principale.

Audio: Premere  per accedere alle opzioni dei sottomenu

Modalità PC





COMANDI PRINC.	
IMMAGINE AUDIO FUNZIONI INSTALLA	<ul style="list-style-type: none"> ○ AUDIO OTTIM. ○ IMPOSTAZIONI ○ VIRTUAL SURROUND ○ AVL

















Modalità TV

COMANDI PRINC.	
IMMAGINE AUDIO FUNZIONI INSTALLA SETUP	<ul style="list-style-type: none"> ○ AUDIO OTTIM. ○ IMPOSTAZIONI ○ VIRTUAL SURROUND ○ AVL

Audio ottimizzato

Preimpostazione delle modalità audio.







- Premere  oppure  per selezionare
 - Personale
 - Notizie
 - Musica
 - Cinema
- Premere  per selezionare i sottomenu successivi,
-  oppure  per tornare al menu principale.

Impostazioni	<p>Impostazione dei parametri audio.</p> <ul style="list-style-type: none">● Premere  oppure  per selezionare<ul style="list-style-type: none">○ Alti○ Bassi○ Bilanciamento● Premere  oppure  per selezionare i sottomenu adiacenti,●  oppure  per tornare al menu principale.
Audio Virtual Surround	<p>Attiva/disattiva l'effetto virtual surround</p> <ul style="list-style-type: none">● Premere  oppure  per selezionare<ul style="list-style-type: none">○ Attiva○ Disattiva● Premere  oppure  per passare ai sottomenu adiacenti oppure  per tornare al menu principale.
AVL	<p>Auto Volume Limit, limitazione automatica del volume per evitare carichi eccessivi oltre il limite costruttivo.</p> <ul style="list-style-type: none">● Premere  oppure  per selezionare<ul style="list-style-type: none">○ Si○ No● Premere  oppure  per passare ai sottomenu adiacenti oppure  per tornare al menu principale.















Funzioni: premere  per accedere alle opzioni del sottomenu.











COMANDI PRINC.	
IMMAGINE	○ PIP
AUDIO	○ SORGENTE
FUNZIONI	○ ZOOM
INSTALLA	

Modalità PC

PIP	<p>Opzioni del formato per la funzione "Picture in Picture" (immagine nell'immagine)</p> <ul style="list-style-type: none"> • Premere  per accedere al sottomenu PIP, quindi premere  oppure  per selezionare <ul style="list-style-type: none"> ○ Formato ○ Video ○ Audio ○ Display • Premere  per passare dal sottomenu PIP agli altri sottomenu, oppure premere  oppure  per tornare al menu principale.
-----	--





Sottomenu PIP

Formato	<p>Regolazione del formato della finestra PIP.</p> <ul style="list-style-type: none">● Premere  oppure  per selezionare<ul style="list-style-type: none">○ Piccola○ Media○ Grande○ PBP○ Disattiva● Premere  oppure  per passare al sottomenu di livello superiore,  per passare all'opzione successiva. .
Video	<p>Sorgente video della finestra PIP.</p> <ul style="list-style-type: none">● Premere  oppure  per selezionare<ul style="list-style-type: none">○ TV○ AV (CVBS)○ S-video○ EXT (Scart)● Premere  oppure  per passare ai sottomenu adiacenti oppure  per tornare al sottomenu di livello superiore.
Audio	<p>Sorgente audio della finestra PIP.</p> <ul style="list-style-type: none">● Premere  oppure  per selezionare<ul style="list-style-type: none">○ PC○ PIP● Premere  oppure  per passare ai sottomenu adiacenti oppure  per tornare al sottomenu di livello superiore.

Display	<p>Selezione della posizione della finestra PIP</p> <ul style="list-style-type: none"> ● Premere  oppure  per selezionare <ul style="list-style-type: none"> ○ Icon1 (angolo superiore destro dello schermo) ○ Icon1 (angolo inferiore destro dello schermo) ○ Icon3 (angolo inferiore sinistro dello schermo) ○ Icon4 (angolo superiore sinistro dello schermo) ● Premere  oppure  per passare ai sottomenu adiacenti oppure  per tornare al sottomenu di livello superiore.
Sorgente	<p>Opzioni di sorgenti video per la schermata principale.</p> <ul style="list-style-type: none"> ● Premere  oppure  per selezionare <ul style="list-style-type: none"> ○ PC ○ DVI ○ HDCP ○ TV ○ AV (CVBS) ○ S-video ○ EXT (presa scart) ○ HD (YPbPr) ● Premere  oppure  per passare ai sottomenu adiacenti oppure  per tornare al sottomenu di livello superiore.
Zoom	<p>Opzioni per la funzione zoom.</p> <ul style="list-style-type: none"> ● Usare  per accedere al sottomenu del livello successivo e al sottomenu Zoom.



Sottomenu Zoom

Tipo di zoom



- Premere  oppure  per selezionare
 - Disattiva
 - 4x4
 - 3x3
 - 2x2
 - 1x5
- Premere  per confermare e  per tornare al sottomenu di livello superiore.

ID Zoom

Queste opzioni sono disponibili solo se è stato selezionato un tipo di zoom. Quando il tipo di zoom è disattivato, le opzioni non sono disponibili.

- Premere  oppure  per selezionare gli ID. Per esempio, se si seleziona 4x4, le opzioni ID sono

A1	A2	A3	A3
B1	B2	B3	B4
C1	C2	C3	C4
D1	D2	D3	D4

- Premere  per confermare e  per tornare a Tipo di Zoom e al sottomenu di livello superiore.

Modalità TV







COMANDI PRINC.

IMMAGINE
AUDIO
FUNZIONI
INSTALLA
SETUP

- SORGENTE
- FORMATO IMMAGINE
- ALLINEAM. IMMAGINE
- BLOCCO AUT.
- ZOOM
- TEMP. COLORE

Sorgente

Opzioni di sorgenti video per la schermata principale.

- Usare  oppure  per selezionare le varie sorgenti del segnale, quindi premere  per confermare.
 - PC
 - DVI
 - HDCP
 - TV
 - AV (CVBS)
 - S-video
 - EXT (presa scart)
 - HD (YP_bP_r)
- Premere  oppure  per passare ai sottomenu adiacenti oppure  per tornare al sottomenu di livello superiore.

Formato immagine

Opzioni per il formato dell'immagine.

- Premere  oppure  per selezionare
 - Automatico
 - 4:3



- o Zoom 16:9

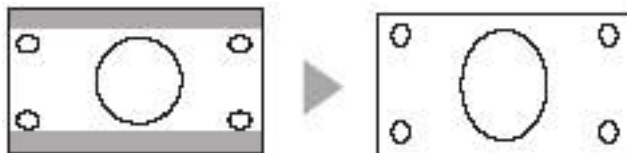



- o Wide screen

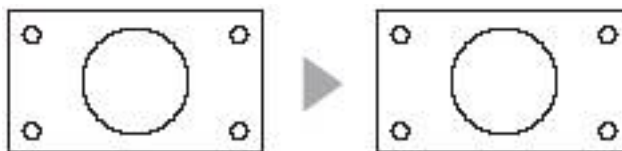

- o Super wide



- Premere  oppure  per passare ai sottomenu adiacenti oppure  per tornare al sottomenu di livello superiore.

Blocco di specifici canali per evitare che minorenni guardino programmi TV di contenuto non idoneo.







Blocco automatico











- Usare  per accedere al sottomenu del livello successivo.
- Quando si seleziona questa funzione per la prima volta, compare un sottomenu che chiede di inserire un codice di accesso a quattro cifre, da inserire mediante i pulsanti numerici. Quindi compare un sottomenu di conferma, che chiede di inserire il medesimo codice una seconda volta.
- In seguito, ogni volta che si accede a questa funzione, compare un sottomenu che chiede di inserire il codice di accesso. Se il codice è corretto, è possibile cominciare a impostare la funzione.





Nota: Il codice predefinito è 0711. Se si dimentica il codice personale o se qualcuno lo ha modificato, usare 0711 per sbloccare.

Sottomenu Blocco automatico

<p>Blocca Programma</p>	<p>Blocca il canale selezionato per gli spettatori minorenni.</p> <ul style="list-style-type: none"> ● Premere  per accedere. ● Usare  per bloccare il canale corrente e  per sbloccarlo. ● Selezionare il canale che si desidera bloccare o sbloccare con in tasti numerici. ● Quindi, premere  per confermare e tornare al sottomenu di livello superiore.
<p>Modifica codice</p>	<p>Modifica il codice di accesso per il blocco dei programmi. Per abilitare la funzione di Blocco automatico occorre impostare un codice di accesso a quattro cifre.</p> <ul style="list-style-type: none"> ● Usare  per accedere alla modalità di inserimento codice ● Inserire il nuovo codice a quattro cifre mediante i tasti numerici ● Premere  per confermare e tornare al sottomenu di livello superiore.

Azzera tutto	<p>Azzera tutti i canali bloccati.</p> <ul style="list-style-type: none"> ● Premere  oppure  per alternare tra <ul style="list-style-type: none"> ○ Attiva ○ Disattiva ● Premere  per confermare e cancellare tutte le impostazioni di blocco dei programmi. Usare  per passare alle opzioni del sottomenu adiacente di livello superiore. 								
Zoom	<p>Opzioni per la funzione zoom.</p> <ul style="list-style-type: none"> ● Usare  per accedere al sottomenu del livello successivo e al sottomenu Zoom. 								
Sottomenu Zoom									
Tipo di zoom	<ul style="list-style-type: none"> ● Premere  oppure  per selezionare <ul style="list-style-type: none"> ○ Disattiva ○ 4x4 ○ 3x3 ○ 2x2 ○ 1x5 ● Premere  per confermare e  per tornare al sottomenu di livello superiore. 								
ID Zoom	<p>Questa opzione è disponibile solo se è stato selezionato uno dei tipi di zoom. Se il tipo di zoom è disattivo, la selezione non è disponibile.</p> <ul style="list-style-type: none"> ● Usare  oppure  per selezionare gli ID. Per esempio, se si seleziona 4x4, le opzioni ID sono <table border="1" data-bbox="609 1793 902 1997"> <tbody> <tr> <td>A1</td> <td>A2</td> <td>A3</td> <td>A3</td> </tr> <tr> <td>B1</td> <td>B2</td> <td>B3</td> <td>B4</td> </tr> </tbody> </table>	A1	A2	A3	A3	B1	B2	B3	B4
A1	A2	A3	A3						
B1	B2	B3	B4						

C1	C2	C3	C4
D1	D2	D3	D4





- Premere  per confermare e  per tornare a Tipo di Zoom e al sottomenu di livello superiore.

















Installa: premere  per accedere alle opzioni del sottomenu.



Possibilità i scelta della lingua per l'interfaccia operatore.

Lingua

- Premere  oppure  per selezionare
 - ENGLISH
 - ESPAÑOL
 - **FRANÇAIS**
 - DEUTSCH
 - ITALIANO
 - 中文
- Premere  per passare ai sottomenu adiacenti  oppure  per tornare al menu principale.

ID monitor	<p>Assegnazione di un ID a tre cifre per il monitor, per poterlo identificare in caso di controllo remoto via RS232.</p> <ul style="list-style-type: none"> • Usare  per accedere, e  oppure  per selezionare i numeri 1~9,  per confermare.
DCR	<p>Dynamic Contrast Ratio, tecnologia per potenziare il rapporto di contrasto del display.</p> <ul style="list-style-type: none"> • Premere  oppure  per selezionare <ul style="list-style-type: none"> ○ Attiva ○ Disattiva • Premere  oppure  per selezionare i sottomenu adiacenti.
Sensore luce	<p>Attiva/disattiva il sensore della luce per il controllo automatico della luminosità.</p> <ul style="list-style-type: none"> • Premere  oppure  per selezionare <ul style="list-style-type: none"> ○ Attiva ○ Disattiva • Premere  oppure  per selezionare i sottomenu adiacenti.
Controllo remoto	<p>Per il controllo a distanza dell'unità tramite il protocollo RS232, occorre disattivare la funzione di Controllo remoto, affinché non insorgano conflitti tra i comandi.</p> <ul style="list-style-type: none"> • Premere  oppure  per selezionare <ul style="list-style-type: none"> ○ Attiva ○ Disattiva • Premere  oppure  per selezionare i sottomenu adiacenti.

Ripristina valori di fabbrica

Per reimpostare le impostazioni del monitor sui valori predefiniti.

- Premere  oppure  per selezionare
No
Sì
- Premere  per confermare.

Setup: il menu Setup è disponibile solo in modalità TV. Premere





 per accedere alle opzioni del sottomenu.

Modalità TV (modello Nord America)

COMANDI PRINC.	
IMMAGINE	◦ MODO SINTONIZZ.
AUDIO	◦ PROGR. AUTOM.
FUNZIONI	◦ MODIFICA CANALE
INSTALLA	◦ SINTON. FINE MANUALE
SETUP	◦ RATING
	◦ NON UIDENTI

Modalità sintonizzatore





Selezione degli ingressi del segnale del sintonizzatore.

- Premere  oppure  per selezionare
Antenna
Cavo
Autom.
- Quindi, premere  per passare ai sottomenu adiacenti oppure  oppure  per tornare

al menu principale.









Programmazione automatica













Esegue una scansione di tutti i canali esistenti dall'ingresso del sintonizzatore.

- Premere  per avviare.,
- Premere  oppure  per passare ai sottomenu adiacenti oppure  per tornare al menu principale.

Modifica canale



Consente di aggiungere o cancellare canali.

- Premere  per accedere al sottomenu Modifica Canale.
- Nella selezione del canale, usare  oppure  per selezionare il canale che si desidera aggiungere o cancellare.
- Quindi, premere  per l'opzione successiva; usare  oppure  per alternare tra
 - Attiva (aggiungi)
 - Salta (cancella)
- Ripetere i due passaggi precedenti per aggiungere o cancellare altri canali, oppure premere  per confermare e tornare al sottomenu di livello superiore.
- Premere  oppure  per selezionare i sottomenu adiacenti.

Sintonia fine manuale	<p>In presenza di segnale debole, sintonizzare manualmente i segnali del canale per ottenere una qualità di visualizzazione ottimale.</p> <ul style="list-style-type: none"> • Premere  oppure  per la sintonizzazione fine • Premere  oppure  per passare ai sottomenu adiacenti oppure  per tornare al menu principale.
Rating	<p>Le emittenti inseriscono nel segnale dei programmi TV o dei film un valore di rating, che consente agli utenti di impostare un sistema di configurazione automatica e di blocco dei programmi, allo scopo di impedire ai minorenni di guardare programmi o film di contenuto non idoneo.</p> <ul style="list-style-type: none"> • Premere  per accedere al sottomenu Rating • Premere  oppure  per selezionare i sottomenu adiacenti.
Sottomenu Rating	
Opzione blocco	<p>Per abilitare o disabilitare la funzione di blocco dei film o dei programmi TV.</p> <ul style="list-style-type: none"> • Premere  oppure  per selezionare <ul style="list-style-type: none"> Attiva Disattiva • Premere  oppure  per passare ai sottomenu di livello superiore oppure  per tornare alle opzioni del sottomenu adiacente.

Rating film

Esistono sette rating per i film.

- Usare  per accedere al sottomenu e  oppure  per selezionare

G: per tutti

PG: è suggerita la presenza dei genitori



PG13: consigliato solo in presenza di un adulto

R: vietato ai minori non accompagnati da un adulto

NC: vietato ai minori di 17 anni



X: solo per adulti

(per maggiori informazioni, vedere la parte finale del capitolo)



- In ciascuna opzioni di rating, usare  oppure  per alternare tra
 - Attiva
 - Disattiva



Nota: Se è presente un blocco su livello di rating basso, tutti i livelli superiori saranno bloccati automaticamente. Ad esempio, se PG è bloccato, tutti gli altri rating (eccetto G) saranno bloccati.

- Quindi, premere  per passare al sottomenu di livello superiore,  oppure  per tornare alle opzioni del sottomenu adiacente.

Esistono sei rating per la TV.

- Usare  per accedere al sottomenu e  oppure  per selezionare

1) Y: per bambini

- Premere  oppure  per selezionare
 - Attiva
 - Disattiva



2) Y7: per i bambini più grandi

- Premere  oppure  per selezionare
 - Blocca
 - FV: scene violente in stile cartone animato o fantasy

3) G: per pubblico generico

- Premere  oppure  per selezionare
 - Attiva
 - Disattiva



4) PG: è suggerita la presenza dei genitori

- Premere  oppure  per selezionare
 - Blocca
 - V: scene di violenza
 - S: contenuto a sfondo sessuale
 - L: linguaggio scurrile
 - D: dialoghi allusivi

Rating TV



per bloccare tutti i programmi con tale rating o parti di programmi con contenuto specifico.

5) 14: consigliato solo in presenza di un adulto.

- Premere  oppure  per selezionare
 - Blocca
 - V: scene di violenza
 - S: contenuto a sfondo sessuale
 - L: linguaggio scurrile
 - D: dialoghi allusivi

per bloccare tutti i programmi con tale rating o parti di programmi con contenuto specifico.

6) MA: solo per adulti.



- Premere  oppure  per selezionare
 - Blocca
 - V: scene di violenza
 - S: contenuto a sfondo sessuale
 - L: linguaggio scurrile
 - D: dialoghi allusivi

per bloccare tutti i programmi con tale rating o parti di programmi con contenuto specifico.

(per maggiori informazioni, vedere la parte finale del capitolo)







Nota: Se è presente un blocco su livello di rating basso, tutti i livelli superiori saranno bloccati automaticamente. Ad esempio, se Y7 è bloccato, tutti gli altri rating (eccetto Y) saranno bloccati.

- Quindi, premere  per passare al sottomenu di livello superiore,  oppure  per tornare alle opzioni del sottomenu adiacente.

Non udenti



Si tratta di sottotitoli nascosti nel segnale video, visibili solo con uno speciale decoder. Consente agli spettatori con problemi di udito di leggere i dialoghi dei programmi e le informazioni sugli effetti audio.

- Usare  per accedere al sottomenu dei sottotitoli per non udenti. Quindi, usare  oppure  per scegliere tra
 - Modo sottotitoli
 - CC Display
- Premere  oppure per tornare al menu principale.

Sottomenu Non udenti

Modo sottotitoli

Sono disponibili nove modalità diverse.

- Premere  oppure  per selezionare
 - CC1
 - CC2
 - CC3
 - CC4
 - TXT1
 - TXT2
 - TXT3
 - TXT4
 - CC Mute
- Quindi, premere  per confermare e tornare al sottomenu di livello superiore.



Nota: La differenza tra la modalità CC e TXT consiste nel fatto che, mentre CC mostra poche righe di soli dialoghi, TXT utilizza metà o tutta la pagina per visualizzare i dati in forma di testo scorrevole. Di norma le modalità CC1 ~CC4 mostrano il contenuto in lingue differenti. Lo stesso vale per la modalità testuale.

Display CC

È possibile usare Display CC per attivare/disattivare i sottotitoli impostati in precedenza.

- Premere  oppure  per selezionare
 - Attiva
 - Disattiva
- Quindi, premere  per confermare e tornare al sottomenu di livello superiore.



Info su rating dei film





Il sistema di classificazione è elaborato dalla Motion Picture Association of America. L'obiettivo primario è impedire ai minori di guardare film di contenuto non adatto. Esistono sei livelli di rating: G, PG, PG-13, R, NC-17 e X.

















Modalità TV (modelli Europa, Asia-Pacifico)



















COMANDI PRINC.	
IMMAGINE	○ PROGR. AUTOM.
AUDIO	○ ARCH. MANUALE
FUNZIONI	○ IMPOSTAZ. CANALE
INSTALLA	○ SISTEMA
SETUP	





Programmazione automatica

Esegue una scansione di tutti i canali esistenti dall'ingresso del sintonizzatore.









- Premere  per avviare.,
- Premere  oppure  per passare ai sottomenu adiacenti oppure  per tornare al menu principale.















Programmazione manuale	<p>Selezione di una frequenza con un canale specifico.</p> <ul style="list-style-type: none"> • Usare  per accedere al sottomenu Programmazione manuale e  oppure  per selezionare le opzioni. • Quindi,  per confermare.
Impostazione canale	<p>Per modificare, per scambiare di posto e per ordinare i canali.</p> <ul style="list-style-type: none"> • Usare  per accedere al sottomenu Impostazione canale e  oppure  per selezionare le opzioni. • Quindi,  per confermare.
Sistema	<p>Selezione dei diversi programmi in modalità TV.</p> <ul style="list-style-type: none"> • Usare  per accedere al sottomenu Sistema e  oppure  per selezionare le opzioni. • Quindi,  per confermare.
<p>Sottomenu Programmazione manuale</p>	
Sistema	<ul style="list-style-type: none"> • Premere  oppure  per selezionare <ul style="list-style-type: none"> ◦ Francia: esegue la scansione per i sistemi TV paneuropei e francesi ◦ Europa occidentale: esegue la scansione solo per il sistema TV paneuropeo. • Premere  oppure  per passare ai sottomenu adiacenti oppure  per confermare e tornare al sottomenu di livello superiore.

Programmazione manuale	<p>Selezione di una frequenza con un canale specifico.</p> <ul style="list-style-type: none">● Usare  per accedere e  oppure  per regolare la frequenza.● Quindi, premere  oppure  per selezionare i sottomenu adiacenti,  per confermare.
Numero programma	<p>Attribuzione di un numero di canale alla frequenza selezionata nella funzione descritta in precedenza.</p> <ul style="list-style-type: none">● Usare  per accedere e  oppure  per selezionare un numero.● Premere  oppure  per selezionare i sottomenu adiacenti,  per confermare.
Sintonia fine	<p>Sintonizza in modo preciso la frequenza del canale per ottenere per ottenere una migliore qualità di visualizzazione.</p> <ul style="list-style-type: none">● Usare  per accedere e  oppure  per regolare la frequenza.● Quindi, premere  oppure  per selezionare i sottomenu adiacenti,  per confermare.







Salva	<ul style="list-style-type: none"> ● Usare  per accedere alla procedura di salvataggio. ● Compilare una domanda che chiede di confermare il salvataggio (Sì/No). ● Premere  oppure  per alternare tra <ul style="list-style-type: none"> ○ Sì ○ No ● Premere  per confermare e tornare al sottomenu.
-------	--

Sottomenu Impostazione canale

Modifica canale	<p>Consente di aggiungere o cancellare canali.</p> <ul style="list-style-type: none"> ● Premere  per accedere al sottomenu Modifica Canale. ● Nella selezione del canale, usare  oppure  per selezionare il canale che si desidera aggiungere o cancellare. ● Quindi, premere  per l'opzione successiva; usare  oppure  per alternare tra <ul style="list-style-type: none"> ○ Attiva (aggiungi) ○ Salta (cancella) ● Ripetere i due passaggi precedenti per aggiungere o cancellare altri canali, oppure ● Premere  per confermare e tornare al sottomenu di livello superiore ● Premere  oppure  per selezionare i sottomenu adiacenti.
-----------------	---

Scambio canale	<p>Per scambiare tra di loro i numeri di due canali, per avere prima a disposizione il canale preferito.</p> <ul style="list-style-type: none"> • Usare  per accedere al sottomenu Programmazione manuale, •  oppure  per selezionare le opzioni. • Quindi,  per confermare.
Modifica nome	<p>Modifica del nome del canale dato dall'emittente con un nome scelto dall'utente.</p> <ul style="list-style-type: none"> • usare  per accedere • Usare  oppure  per selezionare il canale. • Premere  per accedere alla riga di inserimento del nome. • Usare  oppure  per selezionare le lettere dalla A alla Z  oppure  per l'alfabeto adiacente. • Premere  per confermare e tornare al sottomenu di livello superiore
Ordina programma	<p>Posiziona i nomi dei canali in ordine alfabetico, dalla A alla Z. I canali senza nome vengono inseriti in coda alla sequenza in base alla rispettiva frequenza, dal valore inferiore a quello superiore.</p> <ul style="list-style-type: none"> • Usare  per accedere. • Premere  per avviare l'ordinamento.

Sottomenu Scambio canale

Da	<p>Selezionare il numero del canale che si desidera spostare.</p> <ul style="list-style-type: none">• Usare  oppure  per selezionare il canale.•  per confermare e tornare al sottomenu di livello superiore.
A	<p>Selezionare il numero del canale di destinazione.</p> <ul style="list-style-type: none">• Usare  oppure  per selezionare il canale.•  per confermare e tornare al sottomenu di livello superiore.
Scambia	<p>Esegue lo scambio del canale.</p> <ul style="list-style-type: none">• Usare  per eseguire lo spostamento.

[TORNA ALL'INIZIO DELLA PAGINA](#)







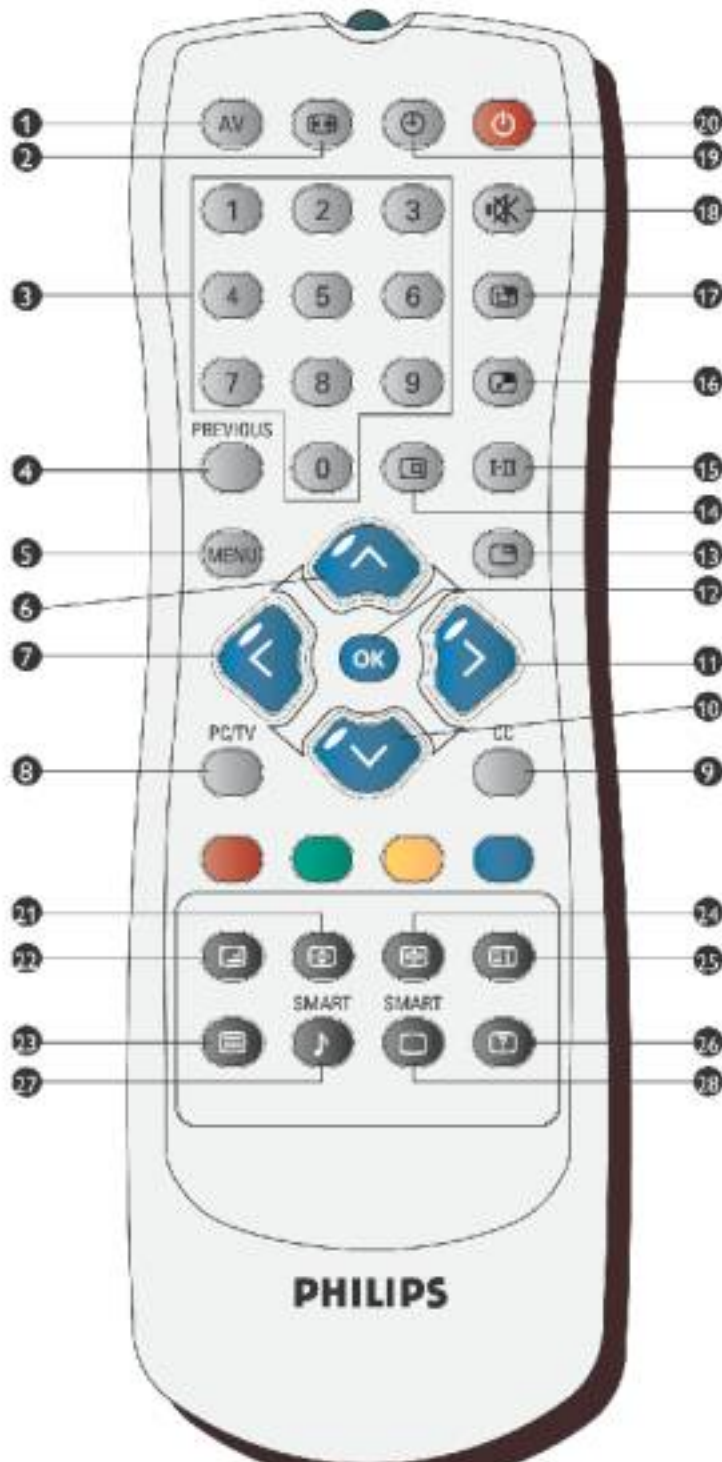

Telecomando







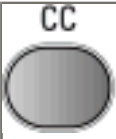

Controlli OSD • Utilizzo del telecomando

Utilizzo del telecomando











1		<p>Sorgente AV:</p> <ul style="list-style-type: none"> • Per selezionare la sorgente TV/Video nella finestra del televisore e PIP. • Se il televisore è standby, premere questo pulsante per accendere l'apparecchio.
2		<p>Modalità: Rapporto di formato schermo, selezionabile tra 4:3, 16: 9, wide e super wide.</p>
3		<p>Tasti numerici:</p> <ul style="list-style-type: none"> • Per l'accesso diretto ai programmi. • Se il televisore è in standby, premendo uno dei tasti numerici l'apparecchio si accende.
4	<p>PREVIOUS</p> 	<p>Programma precedente: Passa al canale TV che si stava guardando.</p>
5		<p>Menu: Per attivare/disattivare il menu a video (OSD).</p>
6		<ul style="list-style-type: none"> • Muove il cursore verso l'alto nel sistema OSD • Canale successivo
7		<ul style="list-style-type: none"> • Muove il cursore a sinistra nel sistema OSD • Riduce il volume
8	<p>PC/TV</p> 	<p>Commutazione tra modo PC e TV</p>

9		<p>Non udenti: Solo per i modelli Nord America e Asia-Pacifico.</p>
10		<ul style="list-style-type: none"> • Muove il cursore verso il basso nel sistema OSD • Canale precedente
11		<ul style="list-style-type: none"> • Muove il cursore verso destra nel sistema OSD • Aumenta il volume
12		<p>Conferma la funzione OSD prescelta</p>
13		<p>Blocca: Congela lo schermo in modalità video o PIP.</p>
14		<p>Stato: Visualizza il numero del canale e le informazioni relative a modalità video/PC e audio.</p>
15		<p>Selezione audio:</p> <ul style="list-style-type: none"> • Per selezionare mono e stereo oppure Dual I o Dual II per le trasmissioni con l'audio in due lingue diverse. • Per i televisori dotati di NICAM, a seconda della trasmissione, è possibile commutare tra NICAM stereo e mono, oppure tra NICAM Dual I, NICAM Dual II e mono.
16		<p>Formato PIP: Regola il formato della finestra Picture-in-Picture (PIP) su piccolo, medio, grande, picture-by-picture (immagini affiancate o schermo diviso) e disattivato.</p>
17		<p>Posizione PIP: Modifica la posizione della finestra PIP sullo schermo su in alto a destra, in basso a destra, in basso a sinistra e in alto a sinistra.</p>

18		Disattiva audio: Disabilita l'audio: Per abilitare l'audio, premere il pulsante una seconda volta.
19		Timer spegnimento: Seleziona un intervallo di tempo trascorso il quale l'unità si disattiva automaticamente.
20		Standby: Commuta temporaneamente il televisore in modalità standby.
27		Audio ottimizzato: Selezione degli effetti audio Musica, Cinema, Notizie e Personale.
28		Immagine ottimizzata: Selezione delle impostazioni immagine tra Sport, Film, Segnale debole, Notte, Multimedia e Personale.

I pulsanti seguenti sono solo per la modalità Televideo, disponibile in Europa e in alcuni dei sistemi TV dell'area Asia-Pacifico.

21		Allarga TXT Raddoppia la larghezza della visualizzazione del televideo.
22		Mix TXT Lo sfondo del televideo diventa trasparente e il testo viene visualizzato sopra le immagini.
23		ON/OFF TXT Attiva disattiva il televideo.
24		Blocca televideo: Blocca la pagina del televideo.
25		Indice generale: Premere il pulsante per tornare all'indice generale.

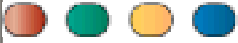
26		<p>Mostra/Nascondi televideo: Per visualizzare le informazioni testuali nascoste (ad esempio, domande/risposte, quiz, ecc.) inviate dal gestore del servizio del televideo. Premere il pulsante per passare da una modalità all'altra.</p>
		<p>Questi quattro pulsanti colorati consentono di accedere alla voce o alla pagina indicata dal colore corrispondente nel televideo.</p>

Avvertenza:

Se si intende comandare il televisore mediante l'interfaccia RS232, per evitare conflitti, disabilitare il controllo remoto. A questo scopo, accedere al menu OSD, selezionare Installa, Controllo remoto. Dopo avere disabilitato il controllo remoto, usare i pulsanti sull'unità per accedere a OSD per riattivarlo, oppure utilizzare il comando RS232.

COMANDI PRINC.	
<p>IMMAGINE AUDIO FUNZIONI INSTALLA SETUP</p>	<ul style="list-style-type: none"> ○ LINGUA ○ ID MONITOR ○ DCR ○ SENSORE LUCE ○ TELECOMANDO ○ PREDEFINITI

[TORNA ALL'INIZIO DELLA PAGINA](#)

Assistenza Clienti e Garanzia

SELEZIONARE IL PROPRIO PAESE / REGIONE PER LEGGERE LA GARANZIA VIGENTE:

EUROPA OCCIDENTALE: Austria • Belgio • Cipro • Danimarca • Francia • Germania • Grecia • Finlandia • Irlanda • Italia • Lussemburgo • Olanda • Norvegia • Portogallo • Svezia • Svizzera • Spagna • Regno Unito

EUROPA ORIENTALE: Repubblica Ceca • Polonia • Russia • Slovacchia • Slovenia • Turchia • Ungheria

AMERICA LATINA: Antille • Argentina • Brasile • Cile • Colombia • Messico • Paraguay • Perù • Uruguay • Venezuela

NORD AMERICA: Canada • USA

PACIFICO: Australia • Nuova Zelanda

ASIA: Bangladesh • Cina • Corea • Giappone • Filippine • Hong Kong • India • Indonesia • Malesia • Pakistan • Singapore • Tailandia • Taiwan

AFRICA: Marocco • Sud Africa

MEDIO ORIENTE: Dubai • Egitto

Scaricare e Stampare

[Installazione del driver del monitor LCD](#) • [Istruzioni per scaricare e stampare](#) • [Installazione del programma FPadjust](#)

Come installare il driver del monitor LCD

Requisiti del sistema:

- PC che esegue Windows® 95, Windows® 98, Windows® 2000, Windows® Me, Windows® XP o successivi
- Cercare il driver ".inf/.icm/.cat" in : /PC/drivers/

Leggere il file "Readme.txt" prima dell'installazione.

Questa pagina fornisce un'opzione per leggere il manuale in formato .pdf. I file PDF possono essere scaricati sull'hard disk, quindi visualizzati e stampati con Acrobat Reader o attraverso il browser.

Se Adobe® Acrobat Reader non è installato, fare clic sul link per installare l'applicazione. [Adobe® Acrobat Reader per PC /Adobe® Acrobat Reader per Mac.](#)

Istruzioni per scaricare:

Per scaricare un file, attenersi alla seguente procedura:

1. Tenere premuto il pulsante del mouse sull'icona illustrata qui sotto. (Con Win95/98/2000/Me/XP, premere il pulsante destro)

Scaricare  420WN6.pdf

2. Dal menu che appare, scegliere 'Salva link con nome', 'Salva oggetto con nome' oppure 'Scarica link su disco'.

3. Scegliere dove si vuole salvare il file; fare clic su 'Salva' (se il sistema chiede di scegliere fra 'testo' o 'sorgente', selezionare 'sorgente').

Istruzioni per la stampa:

Per stampare il manuale, attenersi alla seguente procedura:

1. Con il file del manuale aperto, seguire le istruzioni della stampante e stampare le pagine desiderate.

[TORNA ALL'INIZIO DELLA PAGINA](#)

Come installare il programma FPadjust

Il programma FP Adjust genera dei pattern di allineamento che aiutano a regolare le impostazioni del monitor, quali CONTRASTO, LUMINOSITÀ, POSIZIONE ORIZZONTALE E VERTICALE, FASE e OROLOGIO.

Requisiti del sistema:

- PC che esegue Windows® 95, Windows® 98, Windows® 2000, Windows® Me, Windows® XP o successivi

Per installare il [programma FPadjust](#) attenersi alla seguente procedura:

- Fare clic sul link o sull'icona per installare il programma Fpadjustment.
oppure
- Tenere premuto il pulsante del mouse sull'icona. (Con Win95/98/2000/Me/XP, premere il pulsante destro)

Scaricare



[FP_setup04.exe](#)

- Dal menu che appare, scegliere 'Salva link con nome', 'Salva obiettivo con nome' oppure 'Scarica link su disco'.
- Scegliere dove si vuole salvare il file; fare clic su 'Salva' (se sollecitati a scegliere fra 'testo' e 'sorgente', scegliere 'sorgente').
- Lasciare il browser e installare il programma FPadjust.

Leggere il file "FP_Readme04.txt" prima dell'installazione.

[TORNA ALL'INIZIO DELLA PAGINA](#)

Domande Frequenti (FAQs)

Sicurezza e guida alla risoluzione dei problemi • Domande frequenti (FAQ) • Regolazione dello schermo • Compatibilità con altre periferiche • Tecnologia del pannello LCD • Ergonomia, ecologia e parametri di sicurezza • Guida alla risoluzione dei problemi • Informazioni regolamentatorie • Altre informazioni pertinenti

Domande frequenti (FAQs)

D: Quando si installa il monitor come comportarsi se sullo schermo compare la scritta "Impossibile visualizzare questa modalità video"?

R: Il modo video consigliato per i modelli Philips 42" è 1360x768 A 60 Hz.

1. Scollegare tutti i cavi, quindi collegare il PC al monitor che si usava precedentemente e che visualizzava le immagini correttamente.
 2. Fare clic sul pulsante Start (Avvio) di Windows, scegliere Impostazioni/Pannello di controllo. All'interno della finestra Pannello di controllo, fare clic sull'icona Schermo. Nella finestra Proprietà-Schermo fare clic sulla scheda "Impostazioni". Nella casella di gruppo "Area del desktop", trascinare il dispositivo di scorrimento su 1360x768 pixel (42").
 3. Fare clic sul pulsante "Proprietà avanzate" e impostare la frequenza di aggiornamento (Refresh Rate) su 60 Hz, quindi fare clic su OK.
 4. Riavviare il computer e ripetere la procedura illustrata ai punti 2 e 3 per verificare che il PC sia impostato a 1360x768@60Hz (42").
 5. Spegnerne il computer, scollegare il vecchio monitor e ricollegare il monitor LCD Philips.
 6. Accendere il monitor e quindi accendere il PC.
-

D: Cosa devo fare se sullo schermo compare la scritta: **SCHERMO A TUTTA PAGINA DA 85 Hz, IMPOSTARE INGRESSO SCHERMO COMPUTER SU 1360 x 768 @60 Hz?**

R: Significa che l'ingresso del segnale proveniente dal PC è a 85 Hz – ovvero oltre la gamma che il monitor è in grado di visualizzare. Le funzioni dei nuovi monitor LCD sono in grado di aggirare temporaneamente il problema, mettendo a disposizione 10 minuti di tempo per effettuare il reset sulle impostazioni consigliate.

Ecco come procedere:

Passare al menu di avvio (start) di Windows. Selezionare Impostazioni, quindi Pannello di controllo. Selezionare Schermo. Entrare nella scheda Impostazioni e fare click sul pulsante Proprietà avanzate. Sotto Adaptor, modificare il refresh a 56~75.

Per completare l'operazione, l'utente ha a disposizione 10 minuti; se non si riesce a finire entro 10 minuti, spegnere e riaccendere il monitor per inserire le modifiche.

D: Che cosa si intende per "Tempo di aggiornamento" (refresh rate) per un monitor LCD?

R: Per i monitor LCD, il Tempo di aggiornamento è molto meno importante che per altri monitor. I monitor LCD emettono un'immagine stabile, senza sfarfallamenti, a 60Hz. Non vi è alcuna differenza visibile tra 85Hz e 60Hz.

D: Cosa sono i file .inf e .icm sul CD-ROM? Come faccio a installare i driver (.inf e .icm)?

R: Si tratta dei file driver del monitor. Seguire le istruzioni sul manuale dell'utente per installare i driver. E' possibile che il computer domandi di installare i driver del monitor (file .inf e .icm) o di inserire il disco dei driver quando si installare il monitor per la prima volta. Seguire le istruzioni per inserire il CD-ROM allegato. Il driver del monitor (file .inf e .icm) verranno installati automaticamente.

D: Come faccio a regolare la risoluzione?

R: La scheda video/driver grafico e il monitor determinano unitamente le risoluzioni disponibili. E' possibile selezionare la risoluzione desiderata sotto il pannello di controllo di Windows® con la funzione "Proprietà Schermo" .

D: Cosa succede se faccio confusione mentre sto effettuando le regolazioni del monitor?

R: E' sufficiente premere il pulsante OK e quindi selezionare 'Reset' per ripristinare i valori predefiniti.

D: Che cos'è la funzione Auto?

R: Il tasto di regolazione AUTO ripristina la posizione ottimale dello schermo, la fase e dell'orologio semplicemente premendo un tasto, senza dover passare attraverso i menu OSD e tasti di controllo.

Nota: La funzione Auto è disponibile solo su alcuni modelli.

D: Il mio monitor non ha corrente (la luce di Power non si accende)? Che cosa devo fare?

R: Assicurarsi che il cavo di alimentazione in c.a. sia stato collegato alla presa di corrente.

D: Il monitor a LCD accetta il segnale interlacciato con alcuni modelli di PC?

R: No. Se si utilizza un segnale interlacciato, lo schermo visualizza contemporaneamente linee di scansione orizzontali dispari e pari distorcendo l'immagine.

D: Tempo di aggiornamento si riferisce al monitor LCD?

R: Contrariamente a quanto avviene nella tecnologia degli schermi CRT in cui è la velocità del fascio di elettroni che attraversa lo schermo dall'alto al basso a determinare lo sfarfallamento dell'immagine, uno schermo a matrice attiva utilizza un elemento attivo (TFT) per controllare ciascun pixel e quindi il tempo di aggiornamento non è propriamente applicabile alla tecnologia LCD.

D: Lo schermo LCD è antigraffio?

R: Una pellicola protettiva viene applicata sulla superficie del LCD, che lo rende resistente alla durezza fino ad un certo punto (circa la durezza di una matita 2H).

Generalmente, si consiglia vivamente di non esporre il pannello di superficie ad urti eccessivi o graffi. È comunque disponibile un ulteriore pannello protettivo opzionale che offre una maggior resistenza ai graffi.

D: Come dovrei pulire la superficie del monitor LCD?

R: Per una pulizia normale, usa un panno morbido e leggero. Per una pulizia accurata usa alcol a base di propilene. Non utilizzare altri solventi come alcol etilico, etano, acetone, esano, ecc.

D: È possibile appendere il modello monitor Philips LCD al muro oppure utilizzarlo come pannello di contatto?

R: Sì, i monitor Philips Brilliance LCD sono dotati di questa funzione opzionale. Il monitor VESA standard è dotato di fori sul lato posteriore che ne consentono il montaggio da parte dell'utente su qualsiasi accessorio o ARM standard VESA. Sono in corso di sviluppo schermi a sfioramento per applicazioni future. Per ulteriori informazioni rivolgersi al rappresentante commerciale Philips.

[TORNA ALL'INIZIO DELLA PAGINA](#)

Regolazione dello schermo

D: Che cos'è il programma di FAdjust nel disco di installazione e nel CD-ROM?

R: Il programma FAdjust crea parametri di allineamento che agevolano la regolazione del contrasto, della luminosità, della posizione orizzontale, della posizione verticale e dell'orologio in maniera ottimale.

D: Al momento dell'installazione del monitor, come faccio ad ottenere subito la sua qualità ottimale?

R:

1. Per ottenere prestazioni ottimali, assicurarsi che le impostazioni del monitor siano 1360x768@60Hz per 42". Nota: è possibile controllare le impostazioni correnti premendo una volta il pulsante OK del sistema OSD. La modalità del display corrente viene indicata sotto le informazioni del prodotto nei comandi principali OSD.

2. Per installare il programma Flat Panel Adjust (FPadjust), che si trova sul CD-ROM di setup del monitor, aprire il CD-ROM e cliccare due volte sull'icona FP_setup04.exe.

3. In questo modo FP Adjust viene installato automaticamente e sul desktop compare un collegamento.

D: Come sono i monitor LCD in rapporto ai CRT per quanto riguarda l'emissione di radiazioni?

R: I monitor LCD non utilizzano il proiettore elettronico, quindi non generano la stessa quantità di radiazioni sulla superficie dello schermo.

[TORNA ALL'INIZIO DELLA PAGINA](#)

Compatibilità con altre periferiche

D: Si può collegare il monitor LCD a qualunque PC, postazione di lavoro o Mac?

R: Sì, tutti i monitor Philips LCD sono pienamente compatibili con PC standard, Mac e postazioni di lavoro. Potrebbe risultare necessario un adattatore per il cavo di connessione del monitor ad un sistema Mac. Contatta il tuo rivenditore per informazioni dettagliate.

D: I monitor Philips LCD sono Plug-and-Play?

R: Sì, i monitor sono compatibili Plug-and-Play con Windows® 95, 98, 2000 e XP.

D: Che cosa si intende per USB (Universal Serial Bus)?

R: Pensa all'USB come ad una porta intelligente per le periferiche del PC. Il dispositivo USB determina in maniera automatica le risorse (come il software del driver e l'ampiezza di banda) necessarie alle periferiche. Il dispositivo USB rende disponibili le risorse necessarie senza l'intervento dell'utente. Tre sono i principali vantaggi che derivano dalla presenza dell'USB. L'USB elimina "l'angoscia da involucro", la paura di rimuovere la custodia del computer per installare nuovi circuiti - cosa che spesso richiede complicate installazioni IRQ - per periferiche aggiuntive. L'USB elimina la limitazione della rete delle porte d'accesso. Senza il dispositivo USB i PC sono normalmente limitati ad una sola stampante, l'entrata di due dispositivi Com (normalmente il mouse e il modem), una porta aggiuntiva parallela (ad esempio, scanner o videocamera) e un joystick. Ma sempre più periferiche per computer con sistemi multimediali appaiono quotidianamente sul mercato.

Grazie all'USB, sullo stesso computer possono essere installati fino a 127 periferiche contemporaneamente. L'USB consente un "avvio caldo". Non avete bisogno di chiudere, collegare e riavviare il sistema per l'installazione delle periferiche. Non occorre neppure fare il percorso contrario per disinstallare le periferiche. Infine l'USB trasforma quello che è oggi definito "Plug-and-Pray" (accendi e prega) in un reale Plug-and-Play (accendi e procedi)!

Consultare il glossario per ulteriori informazioni sulla funzione USB.

D: Che cosa si intende per USB Hub?

R: Un USB hub consente connessioni aggiuntive all'USB (Universal Serial Bus). Una porta "a monte" connette l'hub al computer principale o host, generalmente a un PC. Diverse porte "a valle" permettono la connessione ad un altro hub o ad altri dispositivi, come ad esempio una tastiera USB, una camera o una stampante.

[TORNA ALL'INIZIO DELLA PAGINA](#)

Tecnologia del pannello LCD

D: Che cos'è un Liquid Crystal Display (schermo a cristalli liquidi)?

R: Un Liquid Crystal Display (LCD) è un dispositivo ottico comunemente impiegato per mostrare immagini e caratteri ASCII su prodotti digitali come orologi, calcolatrici, giochi elettronici, ecc. LCD è la tecnologia impiegata per gli schermi dei notebook ed altri piccoli computer. Come le tecnologie con diodi ad emissione luminosa e a plasma gassoso, LCD consente agli schermi uno spessore molto sottile rispetto alla tecnologia con tubo catodico (CRT). Inoltre, un LCD consuma molta meno elettricità di un LED o dei visori a gas, perché lavora sul principio del controllo della luce invece che sull'emissione.

D: Come sono fatti i LCD?

R: I Liquid Crystal Display sono formati da due lastre di vetro separate l'una dall'altra da una distanza di pochi micron. Le lastre sono riempite da cristalli liquidi e successivamente sigillate insieme. La lastra superiore è colorata con un motivo RGB per fare da filtro colorato. In seguito i polarizzatori sono incollati ad entrambe le lastre. Questa combinazione è talvolta chiamata "vetro" o "cellula". La cellula LCD viene trasformata in un modulo aggiungendo una luce posteriore, componenti elettroniche e l'intelaiatura.

D: Che cos'è la polarizzazione ?

R: La polarizzazione consiste fondamentalmente nel dirigere un fascio di luce in una direzione. La luce è un'onda elettromagnetica. I campi elettrici ed i campi magnetici oscillano in una direzione perpendicolare alla propagazione del fascio luminoso. La direzione di questi campi è chiamata "direzione di polarizzazione". Luci normali o non polarizzate hanno campi in numerose direzioni; le luci polarizzate invece hanno un campo in un'unica direzione.

D: Che cosa sono i polarizzatori?

R: Un polarizzatore è un foglio di una speciale plastica che trasmette la luce con una determinata polarizzazione ed assorbe invece tutte le altre luci con differenti direzioni di polarizzazione.

D: Che differenze ci sono tra gli LCD a matrice passiva e gli LCD a matrice attiva?

R: Un LCD può essere fatto sia con una griglia video a matrice passiva che con una a matrice attiva. Una matrice attiva ha un transistor collocato all'intersezione di ogni pixel e richiede una minore carica elettrica per controllare la lucentezza del pixel. Per questa ragione, la corrente in uno schermo a matrice attiva può essere accesa e spenta con maggiore frequenza, aumentando il tempo di aggiornamento dello schermo (il cursore del mouse ad esempio sembrerà muoversi in maniera più fluida attraverso lo schermo). Un LCD a matrice passiva ha una griglia di conduttori con pixel collocati ad ogni intersezione della griglia.

D: Come funziona un pannello TFT LCD?

R: Su ogni orizzontale e su ogni verticale del pannello TFT LCD sono collegati rispettivamente un drive per i dati e un drive per l'uscita. Il canale TFT di ogni cellula è collegato all'elettrodo. La configurazione molecolare degli elementi del cristallo liquido muta a seconda se viene sollecitata dal voltaggio o no. Ciò varia la direzione della luce polarizzata e la quantità di luce consentendone il passaggio attraverso la disposizione degli elementi del cristallo liquido. Quando due filtri polarizzati sono sistemati verticalmente su un polo luminoso polarizzato, la luce che filtra attraverso il pannello polarizzato superiore viene deviata di 90 gradi lungo la struttura a spirale delle molecole a cristalli liquidi e va attraverso il filtro polarizzato inferiore. Quando vengono sollecitate, tramite il voltaggio le molecole di cristalli liquidi si sistemano verticalmente rispetto alla originaria struttura a spirale e la direzione della luce non viene girata a 90 gradi. In questo caso, la luce che passa attraverso il pannello polarizzato superiore non può attraversare il pannello polarizzato posto inferiore.

D: Quali sono i vantaggi di un TFT LCD rispetto ad un CRT?

R: In un monitor CRT, un proiettore spara elettroni e luce generale facendoli entrare in collisione su di un vetro fluorescente. Perciò, i monitor CRT operano fondamentalmente con un segnale analogico RGB. Un monitor TFT LCD è un apparecchiatura che mostra un'immagine in entrata mediante il funzionamento di un pannello a cristalli liquidi. Il TFT ha una struttura profondamente diversa rispetto ad un CRT: ogni cellula ha una struttura a matrice attiva ed elementi attivi indipendenti. Un TFT LCD ha due pannelli di vetro e lo spazio che li separa è riempito con cristalli liquidi. Quando ciascuna delle cellule è collegata con gli elettrodi e sollecitata dal voltaggio, la struttura molecolare del cristallo liquido viene alterata e controlla la quantità di luce in entrata per mostrare le immagini. Un TFT LCD ha numerosi vantaggi rispetto ad un CRT, dal momento che può essere molto sottile e non ha

alcun sfarfallamento d'immagine non utilizzando il metodo di scansione.

D: Perché la frequenza verticale di 60Hz è quella ottimale per un monitor LCD?

R: Contrariamente a quanto avviene per un monitor CRT, il pannello TFT LCD ha una risoluzione definita. Per esempio, un monitor XGA ha 1024x3 (R, G, B) x 768 pixel e non è possibile avere una risoluzione maggiore senza l'aggiunta di nuovo software. Il pannello è disegnato per una trasmissione ottimale a 65MHz dot clock, uno degli standard degli schermi XGA. Dal momento che la frequenza verticale/orizzontale per questo dot clock è 60Hz/48kHz, la frequenza ottimale per questo monitor è di 60Hz.

D: Che tipo di tecnologia ad ampia angolazione è disponibile? Come funziona?

R: Il pannello TFT LCD è un elemento di controllo/visore dotato di luce interna che utilizza una doppia rifrazione a cristalli liquidi. Usando le proprietà ottenute dalla proiezione di luce interna che viene rifratta verso l'asse principale del cristallo liquido, controlla la direzione della luce interna e la mostra. Dal momento che lo spettro di rifrazione della luce interna varia al variare dell'angolazione d'ingresso della luce, l'angolo di visuale di un TFT è più stretto di quello di un CRT. Normalmente l'angolo di visuale si riferisce al punto in cui lo spettro di contrasto è 10. Molti modi di ampliare l'angolo di visuale sono attualmente in fase di sviluppo; il modo più comune consiste nell'utilizzare una pellicola ad ampio angolo di visuale, che aumenta l'ampiezza del punto di vista variando lo spettro di rifrazione. Anche IPS (In Plane Switching) or MVA (Multi Vertical Aligned) sono utilizzati per ampliare l'angolo di visuale. Il Philips 181AS utilizza la tecnologia avanzata IPS.

D: Perché non c'è sfarfallamento d'immagine in un monitor LCD?

R: Da un punto di vista strettamente tecnico, i monitor LCD hanno tremolio, ma la causa del fenomeno è differente rispetto a ciò che accade nei monitor CRT - e non influisce minimamente sulla qualità di visione. Il tremolio in un monitor LCD si riferisce alla luminescenza normalmente impercettibile causata dalla differenza tra voltaggio positivo e negativo. D'altro canto, lo sfarfallamento dei monitor CRT che può causare irritazione all'occhio umano avviene quando l'azione di accensione e spegnimento dell'oggetto fluorescente diventa visibile. Essendo più lento il tempo di reazione del cristallo liquido, il fastidioso sfarfallamento non si presenta sugli schermi LCD.

D: Perché un monitor LCD è virtualmente libero da interferenze elettromagnetiche?

R: Contrariamente a quanto avviene con un monitor CRT, un monitor LCD non ha componenti che generano interferenze elettromagnetiche e soprattutto campi magnetici. Inoltre, dal momento che il visore LCD utilizza una quantità relativamente bassa di elettricità, la sua fornitura elettrica è particolarmente tranquilla.

[TORNA ALL'INIZIO DELLA PAGINA](#)

Ergonomia, ecologia e parametri di sicurezza

D: Che cos'è il marchio CE?

R: Il Marchio CE (Conformité Européenne) deve essere apposto in modo visibile sui prodotti regolarmente posti sul mercato europeo. Questo contrassegno CE significa che il prodotto è conforme a quanto stabilito dalla Direttiva Europea vigente. La Direttiva Europea è una "legge" europea riguardante la salute, la sicurezza, l'ambiente e la tutela del consumatore, che corrisponde all'U.S. National Electrical Code and UL Standards.

D: Il monitor LCD è conforme ai parametri generali di sicurezza?

R: Sì. I monitor Philips LCD sono conformi alle linee direttive del MPR-II ed ai parametri TCO 99/03 relativi al controllo delle radiazioni, delle onde elettromagnetiche, del risparmio energetico, della sicurezza elettronica negli ambienti di lavoro e della riconversione. Pagine specifiche danno tutti i dati relativi ai parametri di sicurezza in maniera dettagliata.

Maggiori informazioni sono disponibili nella sezione [Informazioni regolamentatorie](#).

[TORNA ALL'INIZIO DELLA PAGINA](#)

Guida alla Risoluzione dei Problemi



Sicurezza e guida alla risoluzione dei problemi • Domande frequenti • Problemi comuni • Problemi TV ed audio • Problemi video • Problemi del telecomando • Problemi specifici del prodotto • Messaggi d'avviso OSD • Informazioni regolamentatorie • Altre informazioni pertinenti

Questa pagina tratta dei problemi che possono essere risolti dall'utente. Se, dopo avere adottato queste soluzioni, il problema persiste mettersi in contatto con il rivenditore Philips più vicino.

Problemi comuni

Sintomo	Problema	Controllo
Assenza video / Il LED alimentazione è spento	Assenza video, il monitor TV LCD è estinto	<ul style="list-style-type: none"> ● Controllare l'integrità del collegamento ad entrambe le estremità del cavo video e/o del cavo d'alimentazione. ● Verificare lo stato della presa di corrente ● Assicurarsi che l'alimentazione CA sul retro del monitor TV sia attivata.
Assenza video / Il LED alimentazione è acceso	Assenza dell'immagine oppure della luminosità	<ul style="list-style-type: none"> ● Aumentare la luminosità ed il contrasto. ● Eseguire la funzione di diagnostica (STFC) del monitor TV LCD. ● Controllare se i pin del connettore del cavo video sono piegati o rotti.

<p>La messa a fuoco è mediocre</p>	<p>L'immagine è indistinta, sfuocata o presenta ombre</p>	<ul style="list-style-type: none"> ● Eseguire la regolazione automatica dell'immagine tramite Menu -> Impostazioni immagine (Image Setting) -> Regolazione automatica (Auto Adjust). ● Regolare Fase e Registro tramite OSD. ● Eliminare le prolunghe dei cavi video. ● Eseguire il ripristino dei valori predefiniti del monitor TV LCD [Menu -> Ripristino predefiniti (Factory Reset) -> Tutte le impostazioni (All Settings)]. ● Abbassare la risoluzione video o aumentare le dimensioni del carattere.
<p>Video tremolate / instabile</p>	<p>L'immagine è ondulata oppure presenta un lieve movimento</p>	<ul style="list-style-type: none"> ● Eseguire la regolazione automatica dell'immagine tramite Menu -> Impostazioni immagine (Image Setting) -> Regolazione automatica (Auto Adjust) ● Regolare Fase e Registro tramite OSD ● Eseguire il ripristino dei valori predefiniti del monitor TV LCD [Menu -> Ripristino predefiniti (Factory Reset) -> Tutte le impostazioni (All Settings)] ● Controllare i fattori ambientali ● Collocare e controllare in un'altra stanza
<p>Assenza di pixel</p>	<p>Lo schermo LDC presenta delle macchie</p>	<ul style="list-style-type: none"> ● Accendere e spegnere ciclicamente il monitor ● Questi sono dei pixel permanentemente disattivi; è un difetto naturale della tecnologia LCD
<p>Pixel bloccati</p>	<p>Lo schermo LDC presenta delle macchie luminose</p>	<ul style="list-style-type: none"> ● Accendere e spegnere ciclicamente il monitor ● Questi sono dei pixel permanentemente attivi; è un difetto naturale della tecnologia LCD

<p>Problemi di luminosità</p>	<p>L'immagine è troppo buia o troppo luminosa</p>	<ul style="list-style-type: none"> • Eseguire il ripristino dei valori predefiniti del monitor TV LCD [Menu -> Ripristino predefiniti (Factory Reset) -> Tutte le impostazioni (All Settings)] • Eseguire la regolazione automatica dell'immagine tramite Menu -> Impostazione immagine (Image Setting) -> Regolazione automatica (Auto Adjust) • Regolare la luminosità ed il contrasto <p> Nota: in modalità DVI la regolazione del contrasto non è disponibile.</p>
<p>Distorsione geometrica</p>	<p>L'immagine su schermo non è centrata correttamente</p>	<ul style="list-style-type: none"> • Eseguire il ripristino dei valori predefiniti del monitor TV LCD su "Solamente impostazioni posizione; (Position Settings Only)" • Eseguire la regolazione automatica dell'immagine tramite Menu -> Impostazione immagine (Image Setting) -> Regolazione automatica (Auto Adjust) • Regolare la centratura • Assicurarsi che il monitor TV LCD sia impostato sulla modalità video appropriata <p> Nota: in modalità DVI le regolazioni per il posizionamento non sono disponibili.</p>
<p>Linee orizzontali / verticali</p>	<p>L'immagine su schermo presenta una o più linee</p>	<ul style="list-style-type: none"> • Eseguire il ripristino del monitor TV LCD • Eseguire la regolazione automatica dell'immagine tramite Menu -> Impostazione immagine (Image Setting) -> Regolazione automatica (Auto Adjust) • Regolare Fase e Registro tramite OSD • Controllare se i pin del connettore del cavo video sono piegati o rotti <p> Nota: in modalità DVI, la regolazione del Registro pixel e della Fase non è disponibile.</p>

Problemi di sincronia	L'immagine su schermo è incomprendibile o appare lacerata	<ul style="list-style-type: none"> ● Eseguire il ripristino del monitor TV LCD ● Premere il tasto di regolazione automatica ● Regolare Fase e Registro tramite OSD ● Controllare se ci sono pin rotti o piegati ● Riavviare in "Modalità provvisoria"
Lo schermo LCD è graffiato	Lo schermo presenta graffi o macchie	<ul style="list-style-type: none"> ● Spegnere il monitor TV LCD e pulire lo schermo
Questioni relative alla sicurezza	Sono presenti segni visibili di fumo o scintille	<ul style="list-style-type: none"> ● Non eseguire alcuna delle fasi relative alla risoluzione dei problemi ● Il monitor TV LCD deve essere sostituito
Problemi intermittenti	Il monitor TV LCD presenta guasti in modo intermittente	<ul style="list-style-type: none"> ● Assicurarsi che il monitor TV LCD sia impostato sulla modalità video appropriata ● Assicurarsi che il collegamento del cavo video tra il computer ed il monitor TV LCD sia stato eseguito in modo appropriato ● Eseguire il ripristino dei valori predefiniti del monitor TV LCD [Menu -> Ripristino predefiniti (Factory Reset) -> Tutte le impostazioni (All Settings)] ● Eseguire la funzione di diagnostica (STFC) del monitor TV LCD e determinare se questi problemi intermittenti si manifestano anche durante la diagnostica

Problemi TV ed audio

Ricezione mediocre del segnale TV	Sullo schermo appaiono immagini anomale	<ul style="list-style-type: none"> ● La prossimità di montagne o di alte costruzioni può essere responsabile per la manifestazione di ombre, sdoppiamenti o residui d'immagine sullo schermo. In questo caso cercare di regolare le immagini manualmente: fare riferimento alla sezione dedicata alla sintonizzazione, oppure regolare la direzione dell'antenna esterna.
-----------------------------------	---	--

Assenza immagine TV	Assenza immagine quando è selezionato l'ingresso TV	<ul style="list-style-type: none"> ● La presa dell'antenna è collegata in modo appropriato? È stato selezionato il sistema corretto? Il collegamento scorretto dei cavi SCART o delle antenne di solito è la causa dei problemi relativi alle immagini od al sonoro (a volte i connettori escono di sede quando il monitor TV LCD è spostato o girato). Controllare tutti i collegamenti.
Assenza sonoro	Assenza dell'uscita audio quando è eseguito un programma con sonoro	<ul style="list-style-type: none"> ● Assicurarsi che i cavi audio siano collegati in modo appropriato sia ai connettori ingresso audio del monitor TV LCD, sia ai connettori uscita audio del PC o lettore video. ● Se su alcuni canali TV si riceve il video ma non l'audio, significa che non si possiede il corretto sistema TV. Modificare l'impostazione Sistema (SYSTEM).

Problemi video

Assenza video	Non è visualizzato alcun indicatore di segnale.	<ul style="list-style-type: none"> ● Controllare la selezione dell'ingresso video <ul style="list-style-type: none"> ○ Composito (Composite): connettore RCA di colore giallo ○ S-Video: di norma è un connettore tondo a 4 pin ○ Componente (Component): di norma sono 3 connettori RCA per rosso, verde e blu. ● Assicurarsi di non avere inserito il cavo video nella porta uscita video sul retro del monitor TV LCD.
Riproduzione DVD di qualità mediocre	L'immagine non è nitida ed è presente la distorsione di alcuni colori	<ul style="list-style-type: none"> ● Controllare il collegamento DVD <ul style="list-style-type: none"> ○ Composito (Composite) offre un'immagine buona ○ S-Video offre un'immagine migliore ○ Componente (Component) offre un'immagine ottima

Assenza sonoro	Presenza delle immagini ed assenza del sonoro	<ul style="list-style-type: none"> ● Controllare se è stato disattivato il volume del monitor TV LCD, oppure se è stata attivata la funzione Mute. ● Collegare il cavo audio in modo appropriato. ● Il cavo audio è collegato in modo scorretto. ● Verificare di avere selezionato correttamente l'origine audio nel menu OSD.
----------------	---	--

Problemi del telecomando

Il telecomando non funziona in modo appropriato	Nessuna reazione del monitor TV LCD quando sono premuti i tasti del telecomando	<ul style="list-style-type: none"> ● Puntare il telecomando direttamente sul sensore infrarossi del monitor TV LCD. ● Sostituire entrambe le batterie con due batterie nuove. ● Assicurarsi che il telecomando non sia disabilitato (fare riferimento alla sezione Telecomando per informazioni su come disabilitare / abilitare il telecomando).
---	---	--

Problemi specifici del prodotto

L'immagine su schermo è troppo piccola	L'immagine è centrata sullo schermo ma non riempie l'area visibile	<ul style="list-style-type: none"> ● Eseguire il ripristino dei valori predefiniti del monitor TV LCD [Menu -> Ripristino predefiniti (Factory Reset) -> Tutte le impostazioni (All Settings)]
Impossibile regolare il monitor TV LCD con i tasti sul lato dell'unità	Il menu OSD non appare sullo schermo	<ul style="list-style-type: none"> ● Spegnere il monitor TV LCD e scollegare il cavo d'alimentazione, poi ricollegarlo e riaccendere il monitor.

Per ulteriore assistenza fare riferimento all'elenco dei [Centri d'informazione per i consumatori](#) e mettersi in contatto con il distributore Philips locale.

TORNA ALL'INIZIO DELLA PAGINA

Messaggi d'avviso OSD

Un messaggio d'avviso potrebbe apparire sullo schermo indicando lo stato attuale del monitor TV LCD.

ATTENZIONE

ATTESA REGOLAZIONE AUTOMATICA

Quando l'utente vede questo messaggio significa che il monitor TV LCD è in fase di regolazione.

ATTENZIONE

**IMPOSSIBILE VISUALIZZARE
MODALITÀ VIDEO,
IMPOSTARE INGRESSO DISPLAY SU
1360x768@60Hz**

Un messaggio d'avviso potrebbe apparire sullo schermo indicando che la sincronia dello schermo TV LCD è fuori portata.

Fare riferimento alle Specifiche tecniche per ottenere la portata della frequenza Orizzontale e Verticale, indirizzabile per questo monitor TV LCD. La modalità raccomandata è 1360x X 768 a 60Hz.

ATTENZIONE

INGRESSO VIDEO ASSENTE

Questo messaggio significa che il segnale d'ingresso video è assente.

ATTENZIONE

**IN MODALITÀ RISPARMIO CONSUMI
PREMERE UN TASTO SULLA TASTIERA O
SPOSTARE IL MOUSE**

Il monitor TV LCD è in una modalità di risparmio energetico (in modalità PC).



Il menu principale OSD è sbloccato.

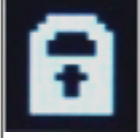

Il menu principale OSD è bloccato.

[TORNA ALL'INIZIO DELLA PAGINA](#)

Regulatory Information

[CE Declaration of Conformity](#) • [Display Power Management Signaling](#) • [Federal Communications Commission \(FCC\) Notice \(U.S. Only\)](#) • [Commission Federale de la Communication \(FCC Declaration\)](#) • [EN 55022 Compliance \(Czech Republic Only\)](#) • [VCCI Class 2 Notice \(Japan Only\)](#) • [MIC Notice \(South Korea Only\)](#) • [Polish Center for Testing and Certification Notice](#) • [North Europe \(Nordic Countries\) Information](#) • [BSMI Notice \(Taiwan Only\)](#) • [Ergonomie Hinweis \(nur Deutschland\)](#) • [Philips End-of-Life Disposal](#) • [Information for UK only](#) • [Waste Electrical and Electronic Equipment-WEEE](#)

[Safety and Troubleshooting](#) • [Troubleshooting](#) • [Other Related Information](#) • [Frequently Asked Questions \(FAQs\)](#)

CE Declaration of Conformity

Philips Consumer Electronics declare under our responsibility that the product is in conformity with the following standards

- EN60950-1:2001 (Safety requirement of Information Technology Equipment)
 - EN55022:1998 (Radio Disturbance requirement of Information Technology Equipment)
 - EN55024:1998 (Immunity requirement of Information Technology Equipment)
 - EN61000-3-2:2000 (Limits for Harmonic Current Emission)
 - EN61000-3-3:1995 (Limitation of Voltage Fluctuation and Flicker)
 - EN55013:1990+A12+A13+A14 (Radio Disturbance requirement of Sound and Television Receivers and associated)
 - EN55020:1994+A12 (Immunity requirement of Sound and Television Receivers and associated)
 - IEC Guide 112:2000 (Guide on the Safety of Multimedia Equipment) following provisions of directives applicable
 - 73/23/EEC (Low Voltage Directive)
 - 89/336/EEC (EMC Directive)
 - 93/68/EEC (Amendment of EMC and Low Voltage Directive)
- and is produced by a manufacturing organization on ISO9000 level.

The product also comply with the following standards

- ISO9241-3, ISO9241-7, ISO9241-8 (Ergonomic requirement for Visual Display)
- ISO13406-2 (Ergonomic requirement for Flat panels)
- GS EK1-2000 (GS specification)
- prEN50279:1998 (Low Frequency Electric and Magnetic fields for Visual Display)
- MPR-II (MPR:1990:8/1990:10 Low Frequency Electric and Magnetic fields)

- TCO99, TCO03 (Requirement for Environment Labelling of Ergonomics, Energy, Ecology and Emission, TCO: Swedish Confederation of Professional Employees) for TCO versions

[RETURN TO TOP OF THE PAGE](#)

Display Power Management Signaling

420WN6

This monitor is equipped with a function for saving energy which supports the VESA Display Power Management Signaling (DPMS) standard. This means that the monitor must be connected to a computer which supports VESA DPMS to fulfill the requirements in the NUTEK specification 803299/94. Time settings are adjusted from the system unit by software.

NUTEK	VESA State	LED Indicator	Power Consumption
Normal operation	ON	Blue	100 W (typical)
Power Saving Alternative 2 One step	OFF(Sleep)	Amber	< 5 W
	Switch OFF	OFF	< 3 W



We recommend you switch off the monitor when it is not in use for quite a long time.

[RETURN TO TOP OF THE PAGE](#)

Federal Communications Commission (FCC) Notice (U.S. Only)



This equipment has been tested and found to comply with the limits for a Class B digital device, pursuant to Part 15 of the FCC Rules. These limits are designed to provide reasonable protection against harmful interference in a residential installation. This equipment generates, uses and can radiate radio frequency energy and, if not installed and used in accordance with the instructions, may cause harmful interference to radio communications. However, there is no guarantee that interference will not occur in a particular installation. If this equipment does cause harmful interference to radio or television reception, which can be determined by turning the equipment off and on, the user is encouraged to try to correct the interference by one or more of the following measures:

- Reorient or relocate the receiving antenna.
- Increase the separation between the equipment and receiver.
- Connect the equipment into an outlet on a circuit different from that to which the receiver is connected.
- Consult the dealer or an experienced radio/TV technician for help.



Changes or modifications not expressly approved by the party responsible for compliance could void the user's authority to operate the equipment.

Use only RF shielded cable that was supplied with the monitor when connecting this monitor to a computer device.

To prevent damage which may result in fire or shock hazard, do not expose this appliance to rain or excessive moisture.

THIS CLASS B DIGITAL APPARATUS MEETS ALL REQUIREMENTS OF THE CANADIAN INTERFERENCE-CAUSING EQUIPMENT REGULATIONS.

[RETURN TO TOP OF THE PAGE](#)

[Commission Federale de la Communication \(FCC Declaration\)](#)



Cet équipement a été testé et déclaré conforme aux limites des appareils numériques de class B, aux termes de l'article 15 Des règles de la FCC. Ces limites sont conçues de façon à fournir une protection raisonnable contre les interférences nuisibles dans le cadre d'une installation résidentielle. CET appareil produit, utilise et peut émettre des hyperfréquences qui, si l'appareil n'est pas installé et utilisé selon les consignes données, peuvent causer des interférences nuisibles aux communications radio. Cependant, rien ne peut garantir l'absence d'interférences dans le cadre d'une installation particulière. Si cet appareil est la cause d'interférences nuisibles pour la réception des signaux de radio ou de télévision, ce qui peut être décelé en fermant l'équipement, puis en le remettant en fonction, l'utilisateur pourrait essayer de corriger la situation en prenant les mesures suivantes:

- Réorienter ou déplacer l'antenne de réception.
- Augmenter la distance entre l'équipement et le récepteur.
- Brancher l'équipement sur un autre circuit que celui utilisé par le récepteur.
- Demander l'aide du marchand ou d'un technicien chevronné en radio/télévision.



Toutes modifications n'ayant pas reçu l'approbation des services compétents en matière de conformité est susceptible d'interdire à l'utilisateur l'usage du présent équipement.

N'utiliser que des câbles RF armés pour les connections avec des ordinateurs ou périphériques.

CET APPAREIL NUMERIQUE DE LA CLASSE B RESPECTE TOUTES LES EXIGENCES DU REGLEMENT SUR LE MATERIEL BROUILLEUR DU CANADA.

[RETURN TO TOP OF THE PAGE](#)

EN 55022 Compliance (Czech Republic Only)

This device belongs to category B devices as described in EN 55022, unless it is specifically stated that it is a Class A device on the specification label. The following applies to devices in Class A of EN 55022 (radius of protection up to 30 meters). The user of the device is obliged to take all steps necessary to remove sources of interference to telecommunication or other devices.

Pokud není na typovém štítku počítače uvedeno, že spadá do do třídy A podle EN 55022, spadá automaticky do třídy B podle EN 55022. Pro zařízení zařazená do třídy A (chranné pásmo 30m) podle EN 55022 platí následující. Dojde-li k rušení telekomunikačních nebo jiných zařízení je uživatel povinen provést taková opatření, aby rušení odstranil.

[RETURN TO TOP OF THE PAGE](#)

VCCI Notice (Japan Only)

This is a Class B product based on the standard of the Voluntary Control Council for Interference (VCCI) for Information technology equipment. If this equipment is used near a radio or television receiver in a domestic environment, it may cause radio Interference. Install and use the equipment according to the instruction manual.



Class B ITE

この装置は、情報処理装置等電波障害自主規制協議会 (VCCI) の基準に基づくクラス B 情報技術装置です。この装置は家庭環境で使用することを目的としています。この装置がラジオやテレビジョン受信機に近接して使用されると、受信障害を引き起こすことがあります。取扱説明書に従って正しい取り扱いをして下さい。

[RETURN TO TOP OF THE PAGE](#)

MIC Notice (South Korea Only)

Class B Device

장치 종류	사용자 안내문
B급 기기	이 장치는 가정용으로 전자파 적합등록을 한 장치로서 주거지역에서는 물론 모든 지역에서 사용할 수 있습니다.



Please note that this device has been approved for non-business purposes and may be used in any environment, including residential areas.

[RETURN TO TOP OF THE PAGE](#)

Polish Center for Testing and Certification Notice

The equipment should draw power from a socket with an attached protection circuit (a three-prong socket). All equipment that works together (computer, monitor, printer, and so on) should have the same power supply source.

The phasing conductor of the room's electrical installation should have a reserve short-circuit protection device in the form of a fuse with a nominal value no larger than 16 amperes (A).

To completely switch off the equipment, the power supply cable must be removed from the power supply socket, which should be located near the equipment and easily accessible.

A protection mark "B" confirms that the equipment is in compliance with the protection usage requirements of standards PN-93/T-42107 and PN-89/E-06251.

Wymagania Polskiego Centrum Badań i Certyfikacji

Urządzenie powinno być zasilane z gniazda z przyłączonym obwodem ochronnym (gniazdo z kolkiem). Współpracujące ze sobą urządzenia (komputer, monitor, drukarka) powinny być zasilane z tego samego źródła.

Instalacja elektryczna pomieszczenia powinna zawierać w przewodzie fazowym rezerwową ochronę przed zwarciami, w postaci bezpiecznika o wartości znamionowej nie większej niż 16A (amperów).

W celu całkowitego wyłączenia urządzenia z sieci zasilania, należy wyjąć wtyczkę kabla zasilającego z gniazdka, które powinno znajdować się w pobliżu urządzenia i być łatwo dostępne.

Znak bezpieczeństwa "B" potwierdza zgodność urządzenia z wymaganiami bezpieczeństwa użytkowania zawartymi w PN-93/T-42107 i PN-89/E-06251.

Pozostałe instrukcje bezpieczeństwa

- Nie należy używać wtyczek adapterowych lub usuwać kolka obwodu ochronnego z wtyczki. Jeżeli konieczne jest użycie przedłużacza to należy użyć przedłużacza 3-żyłowego z prawidłowo połączonym przewodem ochronnym.
- System komputerowy należy zabezpieczyć przed nagłymi, chwilowymi wzrostami lub spadkami napięcia, używając eliminatora przepięć, urządzenia dopasowującego lub bezzakłócenowego źródła zasilania.
- Należy upewnić się, aby nic nie leżało na kablach systemu komputerowego, oraz aby kable nie były umieszczone w miejscu, gdzie można byłoby na nie nadeptywać lub potykać się o nie.
- Nie należy rozlewać napojów ani innych płynów na system komputerowy.
- Nie należy wpychać żadnych przedmiotów do otworów systemu komputerowego, gdyż może to spowodować pożar lub porażenie prądem, poprzez zwarcie elementów wewnętrznych.
- System komputerowy powinien znajdować się z dala od grzejników i źródeł ciepła. Ponadto, nie należy blokować otworów wentylacyjnych. Należy unikać kładzenia luźnych papierów pod komputer oraz umieszczania komputera w ciasnym miejscu bez możliwości cyrkulacji powietrza wokół niego.

[RETURN TO TOP OF THE PAGE](#)

North Europe (Nordic Countries) Information

Placering/Ventilation

WARNING:

FÖRSÄKRA DIG OM ATT HUVUDBRYTARE OCH UTTAG ÄR LÄTÅTKOMLIGA, NÄR DU STÄLLER DIN UTRUSTNING PÅPLATS.

Placering/Ventilation

ADVARSEL:

SØRG VED PLACERINGEN FOR, AT NETLEDNINGENS STIK OG STIKKONTAKT ER NEMT TILGÆNGELIGE.

Paikka/Ilmankierto

VAROITUS:

SIJOITA LAITE SITEN, ETTÄ VERKKOJOHTO VOIDAAN TARVITTAESSA HELPOSTI IRROTTAA PISTORASIASTA.

Plassering/Ventilasjon

ADVARSEL:

NÅR DETTE UTSTYRET PLASSERES, MÅ DU PASSE PÅ AT KONTAKTENE FOR STØMTILFØRSEL ER LETTE Å NÅ.

[RETURN TO TOP OF THE PAGE](#)

BSMI Notice (Taiwan Only)

符合乙類資訊產品之標準

[RETURN TO TOP OF THE PAGE](#)

Ergonomie Hinweis (nur Deutschland)

Damit Ihr Monitor immer den in der Zulassung geforderten Werten entspricht, ist darauf zu achten, daß

1. Reparaturen nur durch Fachpersonal durchgeführt werden.
2. nur original-Ersatzteile verwendet werden.
3. bei Ersatz der Bildröhre nur eine bauartgleiche eingebaut wird.

Aus ergonomischen Gründen wird empfohlen, die Grundfarben Blau und Rot nicht auf dunklem Untergrund zu verwenden (schlechte Lesbarkeit und erhöhte Augenbelastung bei zu geringem Zeichenkontrast wären die Folge).

Der arbeitsplatzbezogene Schalldruckpegel nach DIN 45 635 beträgt 70dB (A) oder weniger.



ACHTUNG: BEIM AUFSTELLEN DIESES GERÄTES DARAUFG ACHTEN, DAß NETZSTECKER UND NETZKABELANSCHLUß LEICHT ZUGÄNGLICH SIND.

[RETURN TO TOP OF THE PAGE](#)

End-of-Life Disposal

Your new monitor contains materials that can be recycled and reused. Specialized companies can recycle your product to increase the amount of reusable materials and to minimize the amount to be disposed of.

Please find out about the local regulations on how to dispose of your old monitor from your local Philips dealer.

(For customers in Canada and U.S.A.)

This product may contain lead and/or mercury. Dispose of in accordance to local-state and federal regulations.

For additional information on recycling contact www.eia.org (Consumer Education Initiative)

[RETURN TO TOP OF THE PAGE](#)

Information for UK only

WARNING - THIS APPLIANCE MUST BE EARTHED.

Important:

This apparatus is supplied with an approved moulded 13A plug. To change a fuse in this type of plug proceed as follows:

1. Remove fuse cover and fuse.
2. Fit new fuse which should be a BS 1362 5A, A.S.T.A. or BSI approved type.
3. Refit the fuse cover.

If the fitted plug is not suitable for your socket outlets, it should be cut off and an appropriate 3-pin plug fitted in its place.

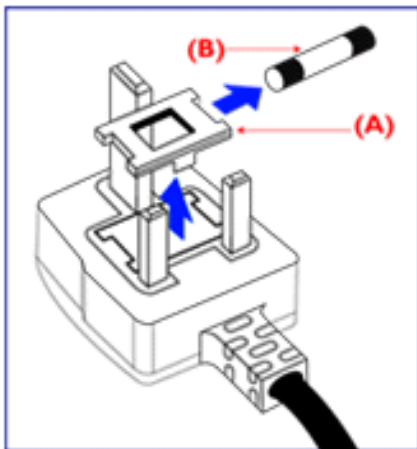

If the mains plug contains a fuse, this should have a value of 5A. If a plug without a fuse is used, the fuse at the distribution board should not be greater than 5A.

Note: The severed plug must be destroyed to avoid a possible shock hazard should it be inserted into a 13A socket elsewhere.

How to connect a plug

The wires in the mains lead are coloured in accordance with the following code:

BLUE - "NEUTRAL" ("N")

BROWN - "LIVE" ("L")

GREEN & YELLOW - "EARTH" ("E")

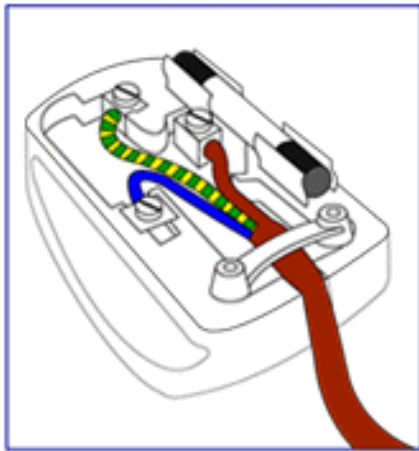

1. The GREEN AND YELLOW wire must be connected to the terminal in the plug which is marked with the letter "E" or by the Earth symbol  or coloured GREEN or GREEN AND YELLOW.

2. The BLUE wire must be connected to the terminal which is marked with the letter "N" or coloured BLACK.

3. The BROWN wire must be connected to the terminal which marked with the letter "L" or coloured RED.

Before replacing the plug cover, make certain that the cord grip is clamped over the sheath of the lead - not simply over the three wires.

[RETURN TO TOP OF THE PAGE](#)

Waste Electrical and Electronic Equipment-WEEE

Attention users in European Union private households



This marking on the product or on its packaging illustrates that, under European Directive 2002/96/EG governing used electrical and electronic appliances, this product may not be disposed of with normal household waste. You are responsible for disposal of this equipment through a designated waste electrical and electronic equipment collection. To determine the locations for dropping off such waste electrical and electronic, contact your local government office, the waste disposal organization that serves your household or the store at which you purchased the product.

[RETURN TO TOP OF THE PAGE](#)

Altre Informazioni Pertinenti

[Sicurezza e guida alla risoluzione dei problemi](#) • [Domande frequenti](#) • [Guida alla risoluzione di problemi](#) • [Informazioni regolamentatorie](#) • [Informazioni per gli utenti statunitensi](#) • [Informazioni per gli utenti fuori dagli USA](#)

Informazioni per gli utenti statunitensi

Per le unità predisposte a 115 V :

Utilizzare un set di cavi listato UL consistente di un cavo a tre conduttori del tipo SVT o SJT di un minimo di 18 AWG, lunghezza massima 15 piedi (4,5 m circa) e una laminetta parallela, con presa del tipo ad attacco a vite per la messa a terra con tensione nominale 15 A, 125 V.

Per le unità predisposte a 230 V :

Utilizzare un set di cavi listato UL consistente di un cavo a tre conduttori del tipo SVT o SJT di un minimo di 18 AWG, lunghezza massima 15 piedi (4,5 m circa) e una laminetta in linea, con presa del tipo ad attacco a vite per la messa a terra con tensione nominale 15 A, 250 V.

Informazioni per gli utenti fuori dagli USA

Per le unità predisposte a 230 V:

Utilizzare un set di cavi consistente di un cavo di un minimo di 18 AWG con presa del tipo ad attacco a vite per la messa a terra con tensione nominale 15 A, 250 V. Il set deve essere conforme alle norme di sicurezza del paese nel quale l'apparecchiatura verrà installata e/o essere contrassegnato HAR.

[TORNA ALL'INIZIO DELLA PAGINA](#)

Politica Philips per i Difetti Dei Pixel

Caratteristiche del prodotto • Specifiche tecniche • Risoluzione e modalità prestabilite • Risparmio automatico di energia • Specifiche fisiche • Assegnazione dei piedini • Illustrazioni del prodotto

Politica dei difetti dei pixel per i monitor a schermo piatto della Philips

La Philips si impegna a consegnare prodotti della più alta qualità. Utilizziamo alcuni dei processi di produzione più avanzati nell'industria e delle rigorose procedure di controllo della qualità. Tuttavia i difetti dei pixel e dei subpixel nei pannelli LCD TFT usati nei monitor a schermo piatto sono talvolta inevitabili. Nessun produttore è in grado di garantire che tutti i pannelli siano privi di difetti dei pixel, ma la Philips garantisce che qualsiasi monitor con un numero inaccettabile di difetti sarà riparato oppure sostituito sotto garanzia. Questa nota spiega i diversi tipi di difetti dei pixel e definisce i livelli di difetto accettabili per ogni tipo. Per usufruire dell'offerta di riparazione o sostituzione sotto garanzia, il numero di difetti dei pixel su un pannello LCD TFT deve superare i livelli descritti di seguito. Per esempio, un numero non superiore allo 0,0004% di subpixel in un monitor XGA da 15 pollici può essere difettoso. Inoltre, siccome alcuni tipi o combinazioni di difetti dei pixel sono più evidenti di altri, per questi ultimi la Philips stabilisce degli standard di qualità più alti. Questa politica è valida in tutto il mondo.

Pixel e subpixel

Un pixel, o elemento dell'immagine, è composto da tre subpixel nei tre colori fondamentali rosso, verde e blu. Molti pixel messi insieme formano un'immagine. Quando tutti i subpixel di un pixel sono illuminati, i tre subpixel colorati appaiono insieme come un singolo pixel bianco. Quando sono scuri, i tre subpixel colorati appaiono insieme come un pixel nero. Altre combinazioni di pixel illuminati o scuri appaiono come singoli pixel di altri colori.

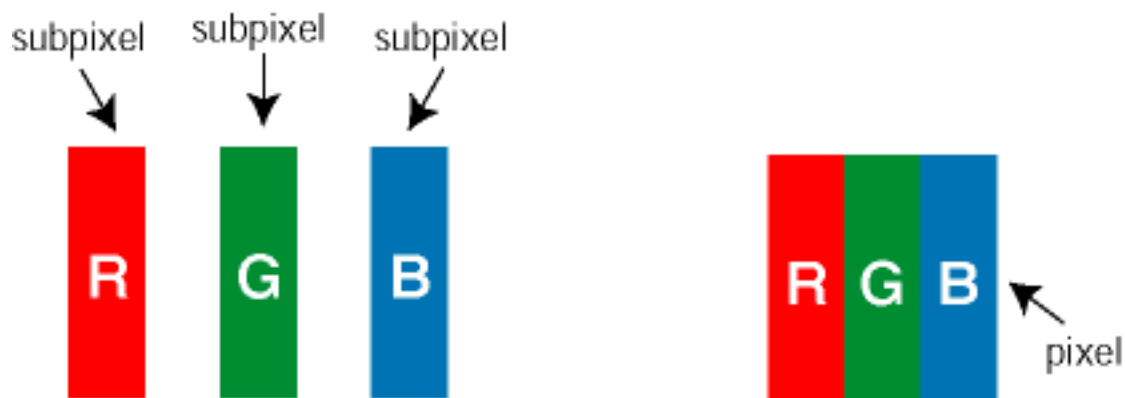

Tipi di difetti dei pixel

I difetti dei pixel e dei subpixel appaiono sullo schermo in modi diversi. Esistono due categorie di difetti dei pixel e diversi tipi di difetti dei subpixel all'interno di ogni categoria.

Difetti da punti luminosi I difetti dovuti a punti luminosi appaiono quando alcuni pixel o subpixel sono sempre illuminati o "accesi". Illustriamo qui di seguito i tipi di difetti dovuti a punti luminosi:

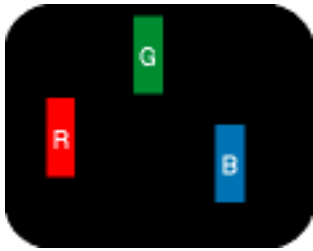

Un subpixel rosso, verde o blu illuminato



Due subpixel adiacenti illuminati:

- Rosso + Blu = Viola
- Rosso + Verde = Giallo
- Verde + Blu = ciano (blu verdastro)



Tre subpixel adiacenti illuminati (un pixel bianco)

Difetti da punti scuri I difetti dovuti a punti scuri appaiono quando alcuni pixel o subpixel sono sempre scuri o "spenti". Illustriamo qui di seguito i tipi di difetti dovuti a punti scuri:

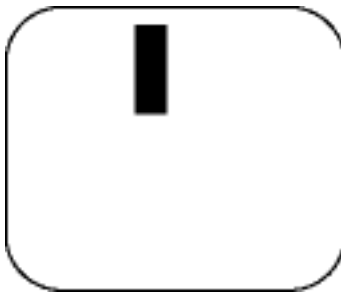

Un subpixel scuro

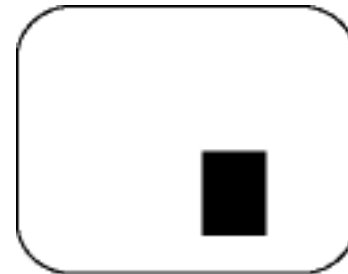

Due o tre subpixel adiacenti scuri

Prossimità dei difetti dei pixel

Poiché i difetti dei pixel e dei subpixel dello stesso tipo che si trovano vicini fra loro sono più evidenti, la Philips specifica pure gli elementi tollerabili per la prossimità dei difetti dei pixel.

Elementi tollerabili nei difetti dei pixel

Per usufruire dell'offerta di riparazione o sostituzione a causa dei difetti dei pixel durante il periodo di garanzia, un pannello LCD TFT in un monitor a schermo piatto Philips deve avere difetti dei pixel e dei subpixel che eccedono quelli tollerabili elencati nelle tabelle seguenti.

DIFETTOSITA PUNTI LUMINOSI	LIVELLO di accettabilità
<i>MODELLO</i>	420WN6
1 subpixel accesi	0
2 subpixel adiacenti accesi	0
3 subpixel adiacenti accesi (un pixel bianco)	0
75% ~ 50% Dot	0
Meno del 50% Dot (Weak Dot)	Max 7
Distanza tra due difetti di punti luminosi*	N/A
Difettosità totale punti luminosi di tutti i tipi	0
Tiny bright dots less then 50% R/B, 30% G	Max 4

* Bright Dot is defined as dots (sub-pixels) which appeared brightly in the screen when the LCM displayed with whole pattern & Bright Dot's brightness is defined over 50% of the brightness against around. (but, Green bright dot is over 30% of brightness against around)

* Here in Tiny Bright Dot is defined as "for Red and Blue" the bright area should be no longer than 1/2 sub-pixel and for green the bright area should be no larger than 1/3 sub-pixel.

DIFETTOSITA PUNTI NERI	LIVELLO di accettabilità
<i>MODELLO</i>	420WN6
1 subpixel scuri	5 o meno
2 subpixel scuri adiacenti	1 o meno
3 subpixel scuri adiacenti	0

Distanza tra due difetti relativi a punti neri*	15 mm o più
Difettosità totale relativa a punti neri di ogni tipo	5 o meno

DIFETTOSITA TOTALE	LIVELLO di accettabilità
<i>MODELLO</i>	420WN6
Difettosità totale relativa a punti luminosi o neri di ogni tipo	5 o meno

Nota:

** 1 o 2 difetti su subpixel adiacenti = 1 punto difettoso*

Tutti i monitor Philips sono conformi a ISO13406-2.

TORNA ALL'INIZIO DELLA PAGINA

Collegamento a PC, antenne TV, DVD/VCR, ecc.

[Descrizione del prodotto](#) • [Kit accessori](#) • [Collegamento a PC, antenne TV, DVD/VCR, ecc.](#) • [Introduzione](#) • [Ottimizzare le prestazioni](#)

Kit Accessori

Estrarre tutte le parti dalla confezione.



Cavo di alimentazione

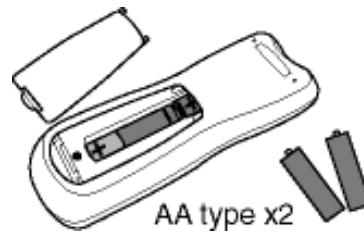

Telecomando e batterie



Cavo DVI-D



Cavo segnale VGA



Kit E-DFU



Base

Pacco viti



2 casse staccabili da 10W

[TORNA ALL'INIZIO DELLA PAGINA](#)

Installazione e configurazione del monitor/TV



ATTENZIONE: Assicurarsi che l'alimentazione del monitor/TV sia disattivata prima di procedere con l'installazione.

- Collegamento del monitor/TV

- Collegare i cavi sul retro del monitor/TV concordemente ai numeri:

Modello TV

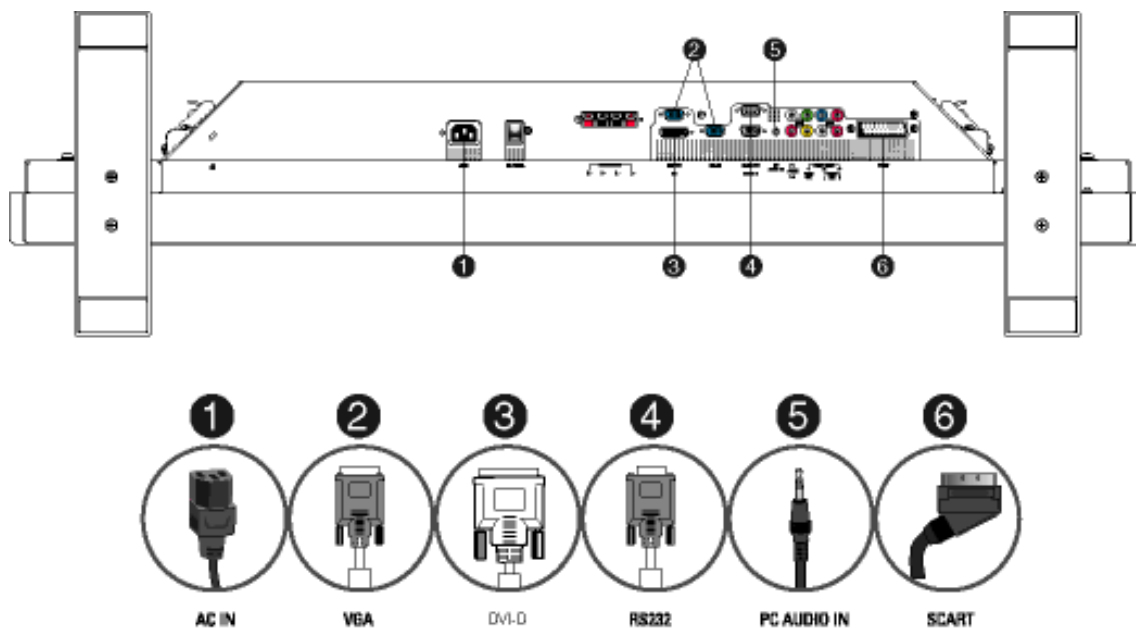

[TORNA ALL'INIZIO DELLA PAGINA](#)

- Collegamento al PC

- Collegare i cavi sul retro del computer attenendosi alle fasi 1-5.
- Se il monitor visualizza l'immagine inviata dal computer, significa che l'installazione è stata eseguita in modo appropriato.
- Se l'installazione non è riuscita, fare riferimento alla sezione [Risoluzione dei problemi](#) .
- Per informazioni sull'installazione del driver per Microsoft Windows®, fare riferimento alla sezione relativa all'installazione del driver ([Introduzione](#)).

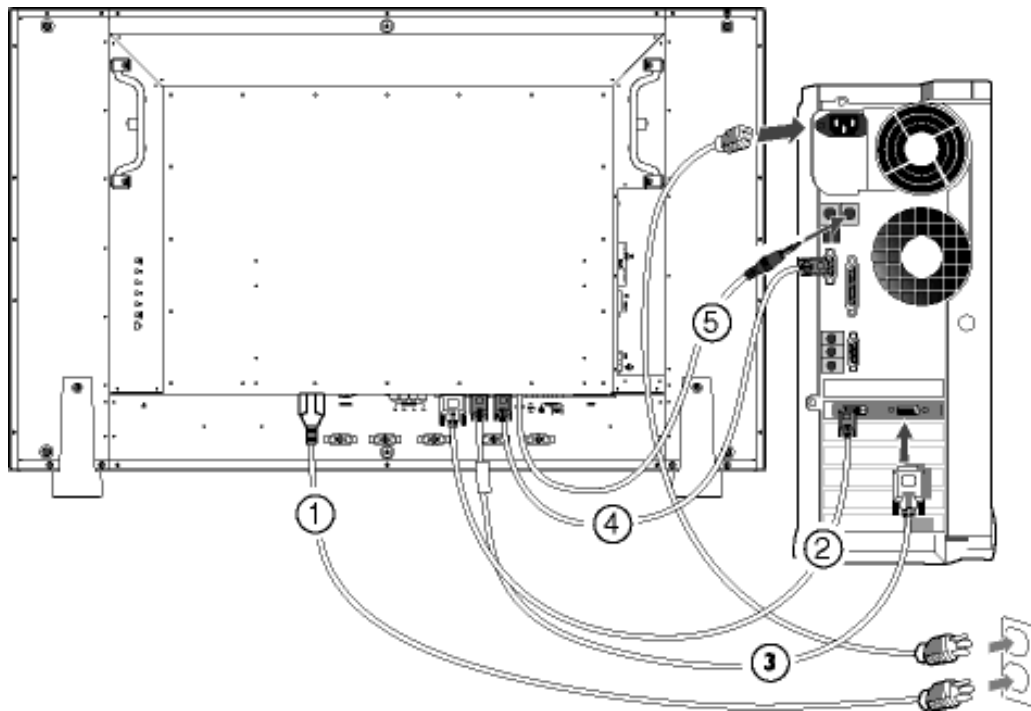

[TORNA ALL'INIZIO DELLA PAGINA](#)

- Collegamento a lettore DVD/VCD, videoregistratore

Collegamento a lettore DVD/VCD, videoregistratore tramite S-Video

- Collegamento a lettore DVD/VCD, videoregistratore tramite S-Video

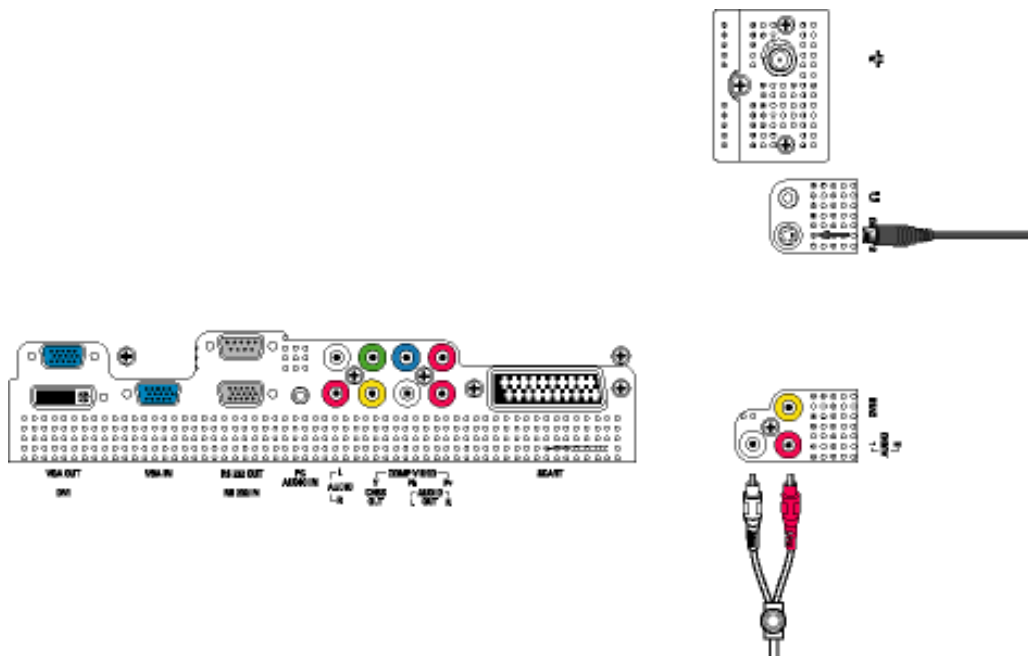

- Collegamento a lettore DVD/VCD, videoregistratore tramite SCART (solamente per l'Europa)

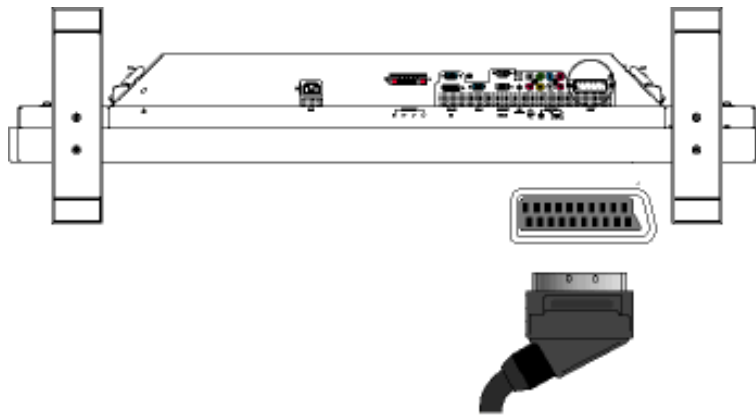

- Collegamento a lettore DVD/VCD, videoregistratore tramite video composito (CVBS)

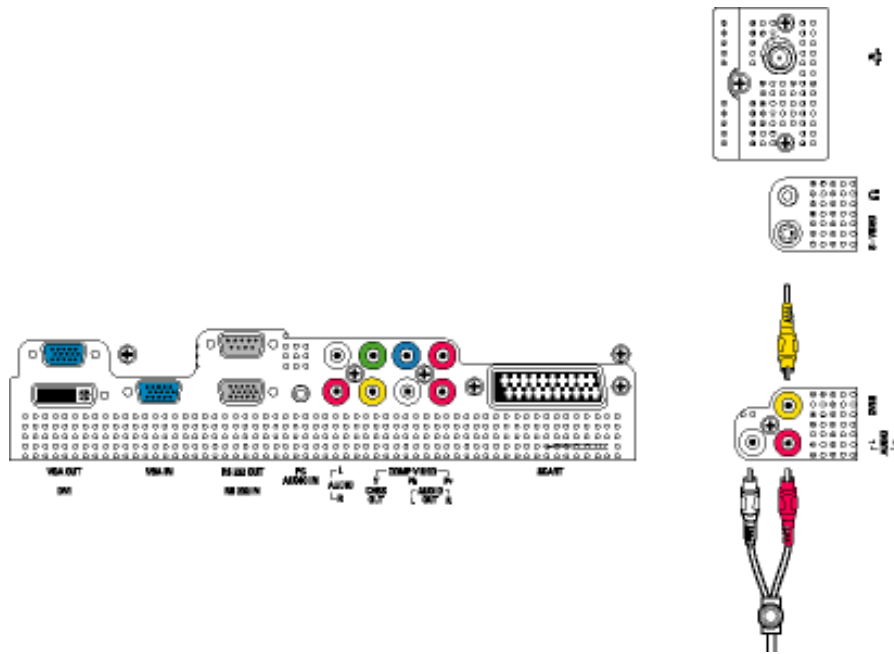

- Collegamento a lettore DVD/VCD, videoregistratore tramite video componente (YPbPr)

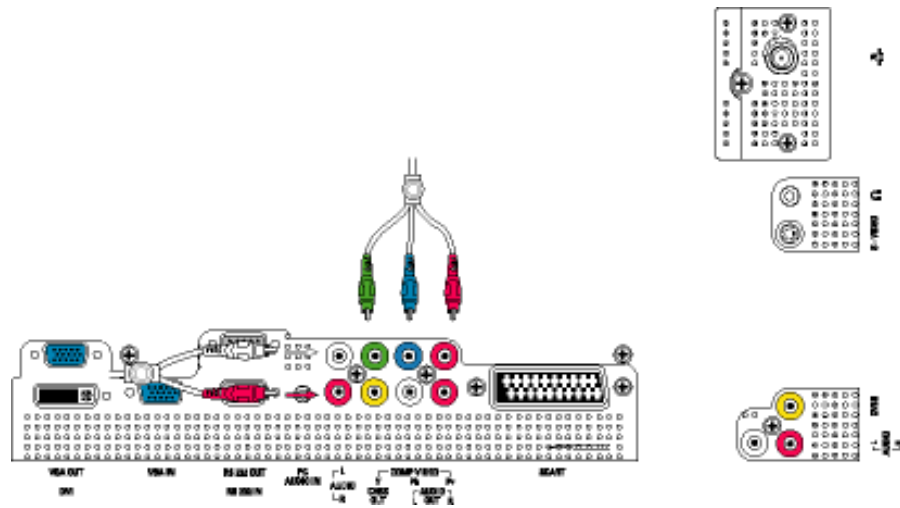

[TORNA ALL'INIZIO DELLA PAGINA](#)

Collegamento a TV via cavo

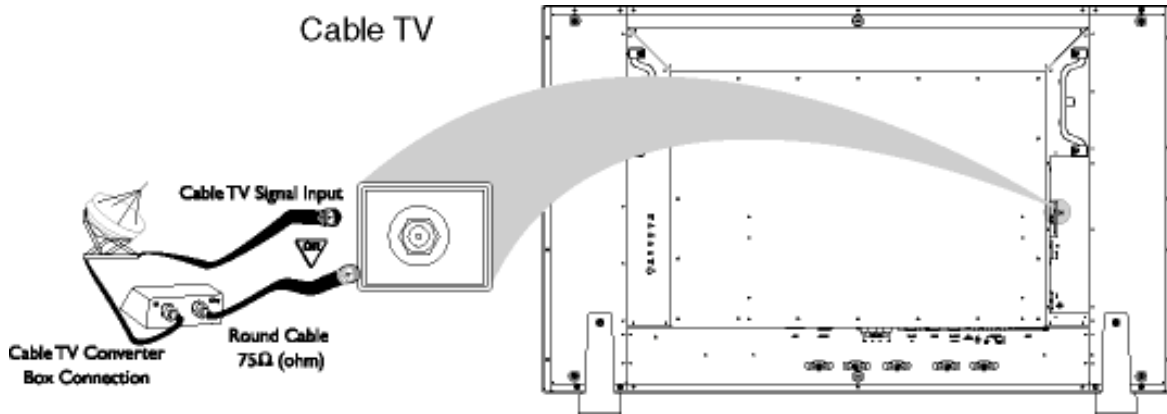

Antenna

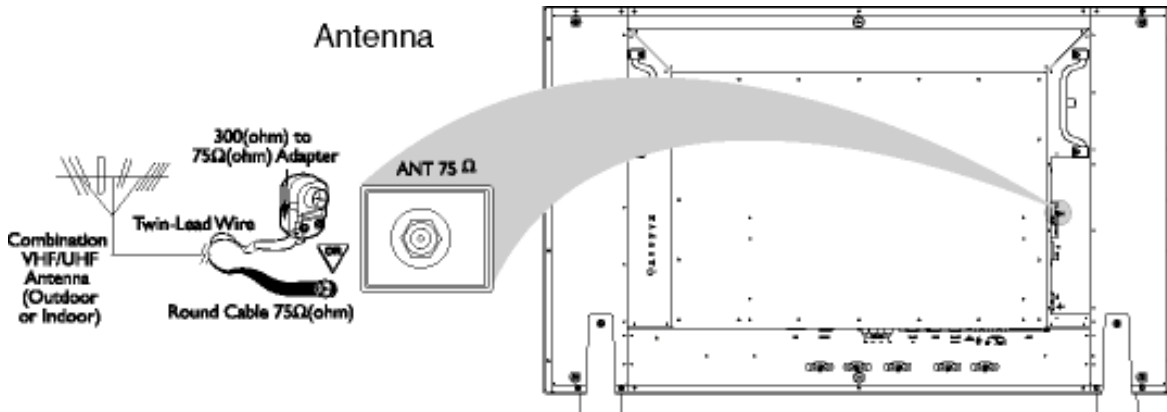

Monitor TV to VCR/ DVD

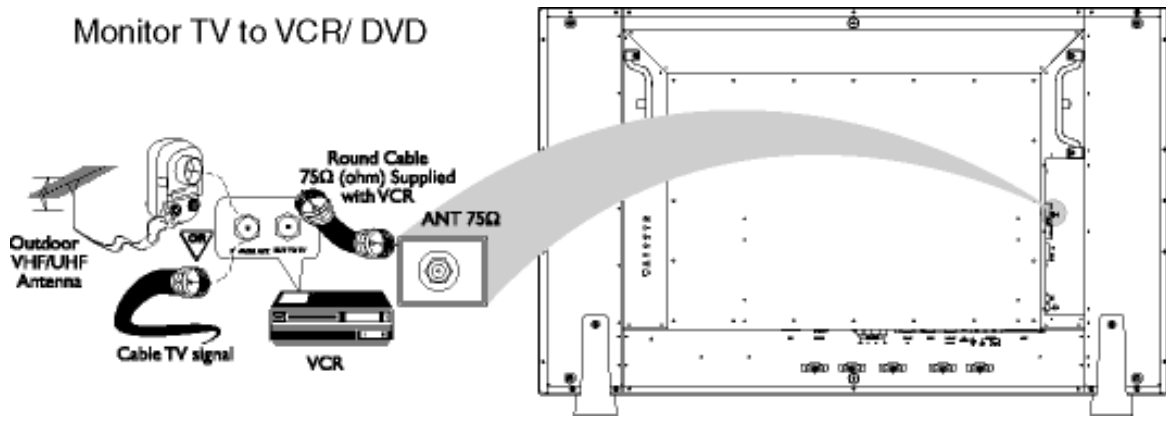

Collegamenti per video progressivo e HDTV per immagini digitali ad alta definizione

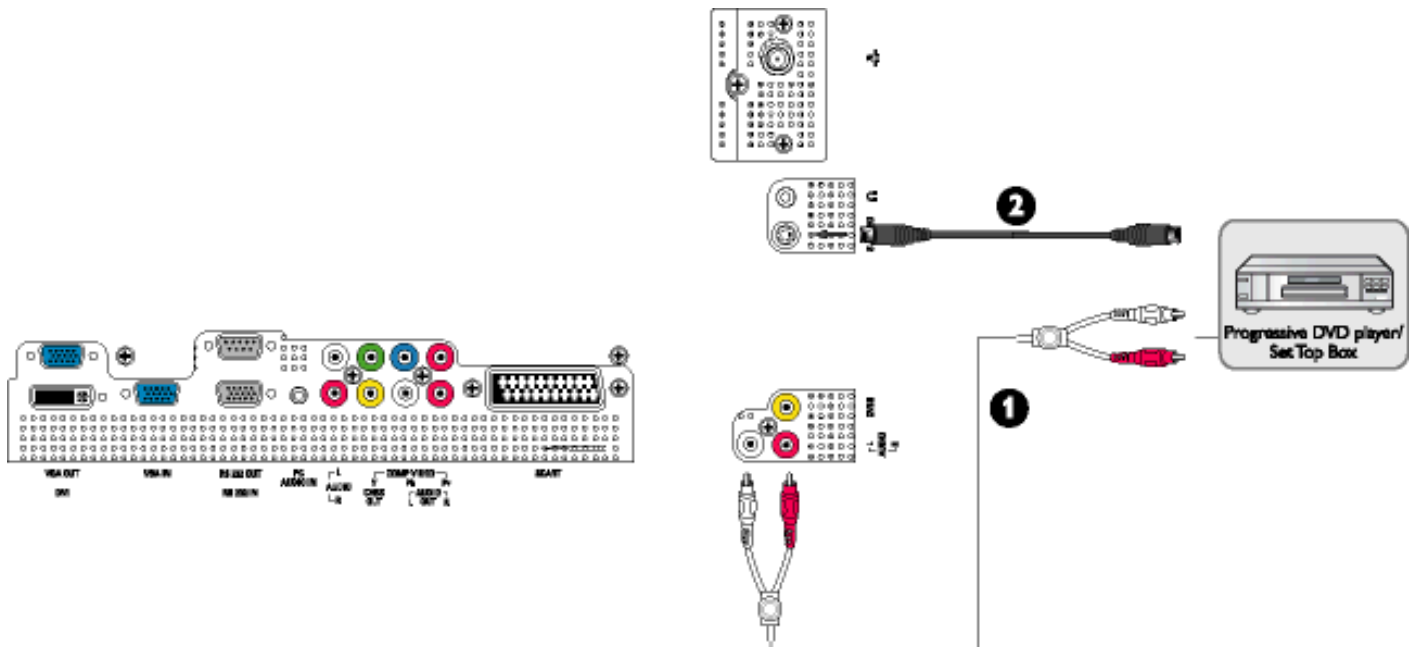
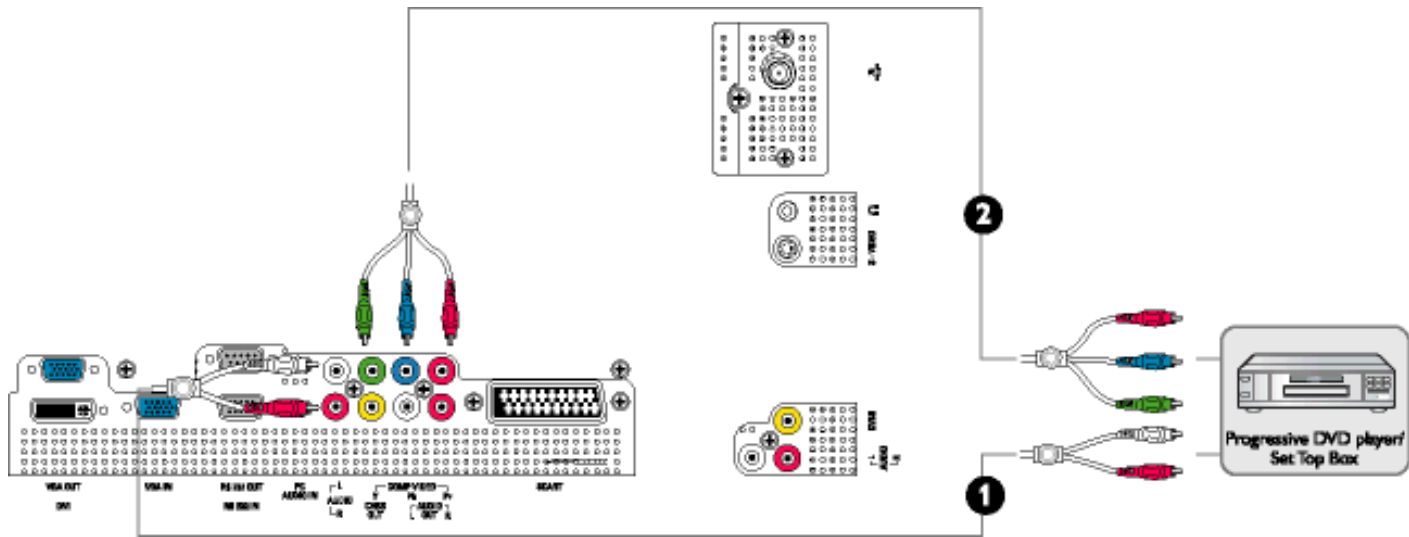

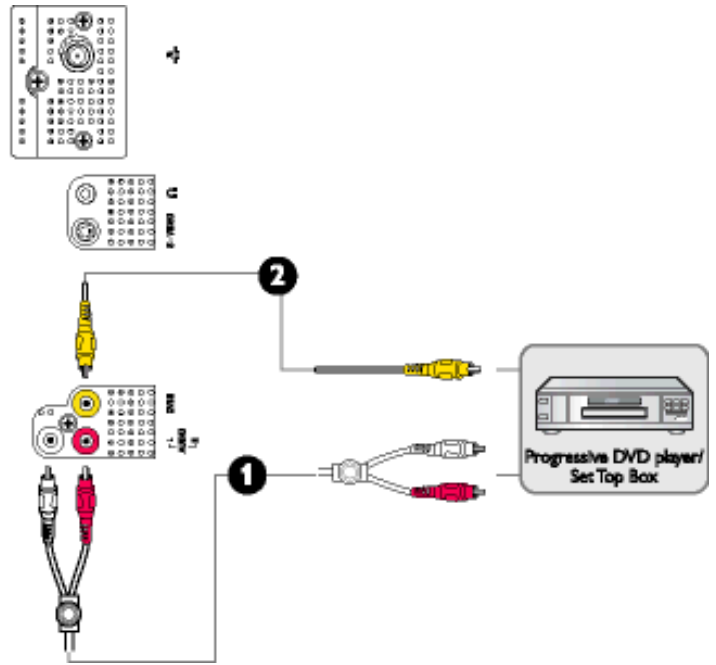
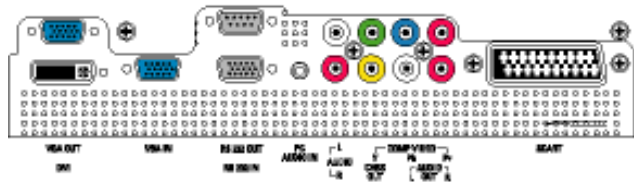

[TORNA ALL'INIZIO DELLA PAGINA](#)

Introduzione

[Descrizione del prodotto](#) • [Collegamento a PC, antenne TV, DVD/VCR, ecc.](#) • [Introduzione](#) • [Ottimizzare le prestazioni](#)

Introduzione

Utilizzare il file informativo (.inf) per Windows® 95/98/2000/Me/XP o successivi

La funzione VESA DDC2B incorporata nei monitor Philips risponde ai requisiti Plug & Play per Windows® 95/98/2000/Me/XP. Per abilitare il monitor Philips nella finestra di dialogo "Monitor" in Windows® 95/98/2000/Me/XP ed attivare l'applicazione Plug & Play, occorre installare questo file di informazione (.inf). La procedura di installazione, valida per Windows® '95 OEM Versione 2, 98, Me, XP e 2000 è costituita dalle seguenti fasi:

Per Windows® 95

1. Avviare Windows® 95.
2. Fare clic sul pulsante 'Avvio', puntare il cursore su 'Impostazioni' e selezionare 'Pannello di controllo'.
3. Fare due volte clic sull'icona 'Schermo'.
4. Selezionare la scheda 'Impostazioni' e fare clic su 'Avanzate...'
5. Fare clic sul pulsante 'Monitor', puntare su 'Cambia' e poi selezionare 'Disco driver...'
6. Fare clic sul pulsante 'Sfoggia...' e selezionare l'unità CD-ROM appropriata (per esempio F:). Scegliere 'OK'.
7. Fare clic sul pulsante 'OK', scegliere il proprio modello di monitor e scegliere nuovamente 'OK'.
8. Fare clic sul pulsante 'Chiudi'.

Per Windows® 98

1. Avviare Windows® 98.
2. Fare clic sul pulsante 'Avvio', puntare il cursore su 'Impostazioni' e selezionare 'Pannello di controllo'.
3. Fare due volte clic sull'icona 'Schermo'.
4. Selezionare la scheda 'Impostazioni' e fare clic su 'Avanzate...'
5. Fare clic sul pulsante 'Monitor', puntare su 'Cambia' e poi scegliere 'Avanti'.
6. Selezionare l'opzione "Visualizzare un elenco dei driver disponibili, permettendo di selezionare il driver desiderato", scegliere 'Avanti' e fare clic su 'Disco driver...'

7. Fare clic sul pulsante 'Sfoggia...' e selezionare l'unità CD-ROM appropriata (per esempio F:). Scegliere 'OK'.
8. Fare clic sul pulsante 'OK', selezionare il proprio modello di monitor, scegliere 'Avanti', e poi di nuovo 'Avanti'.
9. Fare clic sul pulsante 'Fine' e poi su 'Chiudi'.

Per Windows® Me

1. Avviare Windows® Me
2. Fare clic sul pulsante 'Avvio', puntare il cursore su 'Impostazioni' e selezionare 'Pannello di controllo'.
3. Fare due volte clic sull'icona 'Schermo'.
4. Selezionare la scheda 'Impostazioni' e fare clic su 'Avanzate...'
5. Fare clic sul pulsante 'Monitor', e selezionare il pulsante 'Cambia'.
6. Selezionare "Specificare la posizione del driver (Avanzato)" e scegliere 'Avanti'.
7. Selezionare l'opzione "Visualizzare un elenco dei driver disponibili, permettendo di selezionare il driver desiderato", scegliere 'Avanti' e fare clic su 'Disco driver...'
8. Fare clic sul pulsante 'Sfoggia...' e selezionare l'unità CD-ROM appropriata (per esempio F:). Scegliere 'OK'.
9. Fare clic sul pulsante 'OK', selezionare il proprio modello di monitor, scegliere 'Avanti', e poi di nuovo 'Avanti'.
10. Fare clic sul pulsante 'Fine' e poi su 'Chiudi'.

Per Windows® 2000

1. Avviare Windows® 2000.
2. Fare clic sul pulsante 'Avvio', puntare il cursore su 'Impostazioni' e selezionare 'Pannello di controllo'.
3. Fare due volte clic sull'icona 'Schermo'.
4. Selezionare la scheda 'Impostazioni' e fare clic su 'Avanzate...'
5. Selezionare 'Monitor'
 - Se il pulsante 'Proprietà' non è attivo, il monitor è già correttamente configurato. Terminare l'installazione.
 - Se invece il pulsante 'Proprietà' è attivo: Fare clic sul pulsante 'Proprietà'. Seguire le istruzioni successive:
6. Fare clic su 'Driver', poi su 'Aggiorna driver' e scegliere 'Avanti'.
7. Scegliere "Visualizza un elenco dei driver noti per questa periferica, per consentire di scegliere un driver specifico", scegliere 'Avanti' e fare clic su 'Disco driver...'
8. Fare clic sul pulsante 'Sfoggia...' e selezionare l'unità CD-ROM appropriata (per esempio F:).
9. Fare clic sul pulsante 'Apri', e scegliere 'OK'.

10. Selezionare il proprio modello di monitor, scegliere 'Avanti', e poi di nuovo 'Avanti'.
11. Fare clic sul pulsante 'Fine' e poi su 'Chiudi'.
Se appare il messaggio "Firma digitale non trovata", fare clic su 'Sì'.

Per Windows® XP

1. Avviare Windows® XP
2. Fare clic sul pulsante "Start" e quindi fare clic su "Pannello di controllo".
3. Selezionare e fare clic sulla categoria 'Printers and Other Hardware' (Stampanti e altro hardware)
4. Fare clic sulla voce "Schermo".
5. Selezionare la scheda "Impostazioni" e fare clic sul pulsante "Avanzate".
6. Selezionare la scheda "Schermo".
 - Se il pulsante "Proprietà" non è attivo, significa che il monitor è correttamente configurato. Interrompere l'installazione.
 - Se il pulsante "Proprietà" è attivo, fare clic su di esso.Completare la procedura seguente.
7. Fare clic sulla scheda "Driver" e quindi fare clic sul pulsante "Update Driver..." (Aggiorna driver)
8. Selezionare il pulsante di opzione "Install from a list or specific location [advanced]" (Installa da un elenco o da una posizione specifica [avanzato]) e quindi fare clic su "Avanti".
9. Selezionare il pulsante di opzione "Don't Search. I will choose the driver to install" (Non cercare. Sceglierò il driver da installare). Quindi fare clic sul pulsante "Avanti".
10. Fare clic sul pulsante "Disco...", quindi sul pulsante "Sfoggia...". Quindi selezionare l'unità F: (unità CD-ROM).
11. Fare clic sul pulsante "Apri" e quindi sul pulsante "OK".
12. Selezionare il modello del proprio monitor e fare clic sul pulsante "Avanti".
 - Se compare il messaggio "has not passed Windows® Logo testing to verify its compatibility with Windows® XP" (verifica compatibilità logo di Windows® con Windows® XP non superata), fare clic sul pulsante "Continue Anyway" (Continuare).
13. Fare clic sul pulsante "Fine" e quindi sul pulsante "Chiudi".
14. Fare clic sul pulsante "OK" e quindi nuovamente sul pulsante "OK" per chiudere la finestra di dialogo Proprietà - Schermo.

Se si dispone di una versione diversa di Windows® 95/98/2000/Me/XP o si desiderano informazioni di installazione più dettagliate, consultare il manuale utente di Windows® 95/98/2000/Me/XP.

TORNA ALL'INIZIO DELLA PAGINA

La garanzia Philips F1rst Choice

La ringraziamo per avere acquistato questo monitor Philips.



Tutti i monitor Philips sono concepiti e realizzati per soddisfare gli standard di produzione più elevati e garantire prestazioni di alta qualità, nonché facilità d'installazione e di utilizzo. Nell'eventualità in cui dovesse incontrare difficoltà nell'installazione o nell'utilizzo di questo prodotto, La preghiamo di contattare direttamente il servizio di assistenza Philips per avere diritto ai vantaggi offerti dalla Garanzia F1rst Choice. Per tutti i tre anni della sua durata, infatti, la garanzia Le dà diritto alla sostituzione immediata e a domicilio del monitor. Philips s'impegna a garantire la sostituzione del prodotto entro 2 giorni lavorativi¹ dall'accettazione della richiesta di assistenza.

La copertura della garanzia

La Garanzia F1rst Choice di Philips è valida nei seguenti paesi: Andorra, Austria, Belgio, Cipro, Danimarca, Francia, Germania, Grecia, Finlandia, Irlanda, Italia, Liechtenstein, Lussemburgo, Monaco, Paesi Bassi, Norvegia, Portogallo, Svezia, Svizzera, Spagna e Regno Unito.

Essa si applica in via esclusiva a prodotti originariamente concepiti, fabbricati e approvati e/o autorizzati per essere utilizzati all'interno dei suddetti paesi.

La validità della garanzia decorre dal momento dell'acquisto del monitor. *Per i tre anni successivi*, nel caso in cui si evidenziassero difetti di fabbricazione che rientrano nella copertura della garanzia stessa, il monitor potrà essere sostituito con qualsiasi altro monitor che sia, in termini di qualità e prestazioni non inferiore a quello da sostituire².

Il monitor sostitutivo resterà in possesso del cliente mentre Philips ritirerà quello da sostituire. Il periodo di garanzia per il monitor sostitutivo rimarrà uguale a quello del monitor originale, e cioè 36 mesi a partire dal momento dell'acquisto del monitor originale.

Situazioni in cui la garanzia non viene applicata

La Garanzia F1rst Choice di Philips viene applicata a patto che del prodotto originale sia stato fatto un uso appropriato, in conformità alle istruzioni di utilizzo, e che vengano presentate la fattura originale o la ricevuta fiscale d'acquisto, recanti la data in cui questo è stato effettuato, il nome del rivenditore e il codice di fabbricazione del prodotto.

La Garanzia F1rst Choice di Philips non può essere applicata nei seguenti casi:

- se i documenti relativi all'acquisto sono stati in qualsiasi modo contraffatti o risultano illeggibili;
- se l'indicazione del modello o del codice di fabbricazione che si trova sul prodotto è stata contraffatta, cancellata, rimossa o resa illeggibile;
- se il prodotto è stato riparato o sottoposto a cambiamenti o modifiche da parte di persone o centri di assistenza non autorizzati;
- se il prodotto ha subito danni in seguito a incidenti che comprendono ma non sono limitati a scariche elettriche, contatto con acqua o fuoco, uso improprio o abbandono;
- se si verificano problemi di ricezione determinati da condizioni di segnale, cablaggio o antenna esterni all'unità stessa.
- se si evidenziano guasti provocati da un uso scorretto o improprio del monitor;
- se, per adeguare il monitor agli standard tecnici nazionali o locali in vigore nei paesi ai quali esso non era originariamente destinato (cioù per i quali non era stato originariamente concepito, fabbricato nonché approvato e/o autorizzato), il prodotto debba essere sottoposto a leggere modifiche o adattamenti. Sugeriamo quindi di verificare sempre con attenzione che il prodotto sia utilizzabile nel paese in cui si intende utilizzarlo.
- Si noti che i prodotti che non sono originariamente concepiti, fabbricati e approvati e/o autorizzati per l'uso all'interno dei paesi coperti dalla Garanzia Philips F1rst Choice, sono esclusi dalla garanzia stessa. In questi casi saranno applicate le condizioni di garanzia globale Philips.

Basta un clic

In caso di problemi, consigliamo di leggere attentamente le istruzioni oppure di visitare il sito internet www.philips.com/support per avere ulteriori informazioni di assistenza.

Basta una telefonata³

Al fine di evitare inutili complicazioni si consiglia di leggere con attenzione le istruzioni e di visitare il sito internet www.philips.com/support prima di rivolgersi al servizio di assistenza Philips.

Per accelerare la risoluzione dei problemi, quando si contatta il servizio di assistenza Philips è opportuno avere a portata di mano le seguenti informazioni:

- Il codice tipo Philips
- Il numero di serie Philips
- La data d'acquisto (potrebbe essere richiesta una copia dei documenti di acquisto)
- Le caratteristiche del Processore in ambiente PC:
 - 286/386/486/Pentium Pro/memoria interna
 - Sistema operativo (Windows, DOS, OS/2, MAC)
 - Programma per Fax/Modem/Internet?
- Altre schede installate

Altre informazioni che, se fornite al momento della telefonata, consentono di velocizzare la procedura di assistenza sono le seguenti:

- La ricevuta recante la data d'acquisto, il nome del rivenditore, il modello e il numero di serie del prodotto;
- L'indirizzo completo presso il quale prelevare il monitor difettoso e consegnare quello sostitutivo.

I servizi di assistenza telefonica per i clienti Philips sono presenti in tutto il mondo. Fare clic qui per conoscere i [Numeri telefonici di riferimento F1rst Choice](#).

Oppure, potete raggiungerci tramite:

Il nostro sito web: <http://www.philips.com/support>

¹ Philips si impegna a fare tutto quanto in proprio potere per evadere la richiesta di sostituzione entro i due giorni lavorativi. Tuttavia, in alcuni casi per mancanza di disponibilità del modello in magazzino o per fattori esterni alla volontà di Philips i tempi di sostituzione potrebbero essere superiori.

² Philip garantisce che il modello consegnato in sostituzione è stato rigorosamente testato, controllato e collaudato e ne assicura la conformità ai parametri di affidabilità e precisione per monitor dello stesso modello, uso ed età di produzione.

³ Il costo della telefonata, a tariffa locale, è a carico del cliente.

Garanzia Internazionale

Alla gentile clientela

Grazie per aver acquistato un prodotto Philips, concepito e realizzato secondo i più elevati standard qualitativi.

Nella sfortunata evenienza di guasti al prodotto, la Philips garantisce gratuitamente la manodopera e la sostituzione delle parti, indipendentemente dal Paese in cui il lavoro viene eseguito, per un periodo di 12 mesi dalla data di acquisto. Questa garanzia internazionale emessa dalla Philips completa gli obblighi del rivenditore e della Philips stessa, derivanti dalla garanzia nazionale nel Paese in cui è stato effettuato l'acquisto, e non incide in alcun modo sui diritti spettanti al cliente per legge.

La garanzia Philips è valida a condizione che il prodotto sia usato in modo corretto e secondo le istruzioni fornite, dietro presentazione della fattura originale o dello scontrino di vendita, indicante la data d'acquisto, il nome del rivenditore, il modello e il numero di produzione del prodotto.

La garanzia Philips potrebbe essere nulla se:

- i documenti del prodotto sono stati alterati o resi illeggibili;
- il numero di produzione o il modello sono stati alterati, cancellati, rimossi o resi illeggibili;
- le riparazioni o le modifiche/alterazioni del prodotto sono state effettuate da un'azienda o da persone non autorizzate;
- il danno è stato provocato da sinistri inclusi, senza limitazione alcuna, scariche elettriche provocate da fulmini, allagamenti, incendi, uso improprio o negligenza.

Si prega di notare che, per quanto riguarda questa garanzia, il prodotto non è considerato difettoso qualora fosse necessario apportarvi modifiche per renderlo conforme alle normative tecniche nazionali o locali vigenti in Paesi per i quali il prodotto non è stato originariamente concepito e/o fabbricato. Di conseguenza, si raccomanda di verificare se il prodotto può essere usato nel Paese in questione.

Nell'eventualità in cui il prodotto non funzioni correttamente o sia difettoso, si prega di contattare il proprio rivenditore Philips. Nei casi in cui sia richiesta assistenza tecnica mentre ci si trova in un altro paese, è possibile ottenere l'indirizzo di un rivenditore autorizzato contattando l'ufficio assistenza clienti della Philips di quello specifico Paese, i cui numeri di telefono e di fax sono riportati nella presente brochure.

Per evitare disagi inutili, vi consigliamo di leggere attentamente le istruzioni prima di contattare il rivenditore. In caso abbiate domande alle quali il rivenditore non è in grado di rispondere o qualsiasi altro quesito, rivolgetevi al [Centro Informazioni Clienti della Philips](#) o visitate il sito Web:

<http://www.philips.com>

PHILIPS LIMITED WARRANTY

One (1) Year Labor and Parts Repair

PHILIPS CONSUMER ELECTRONICS warrants this product against defect in material or workmanship, subject to any conditions set forth as follows:

PROOF OF PURCHASE:

You must have proof of the date of purchase to receive warranted repair on the product. A sales receipt or other document showing the product and the date that you purchased the products as well as the authorized retailer included, is considered such proof.

COVERAGE:

(If this product is determined to be defective)

LABOR: For a period of one (1) year from the date of purchase, Philips will repair or replace the product, at its option, at no charge, or pay the labor charges to any Philips authorized repair facility. After the period of one (1) year, Philips will no longer be responsible for charges incurred.

PARTS: For a period of one (1) year from the date of purchase, Philips will supply, at no charge, new or rebuilt replacement parts in exchange for defective parts, through a Philips authorized service center.

Note: If Philips is unable to provide service in your area, receipt of the paid service can be submitted for consideration of adjustment or full reimbursement at Philips discretion.

EXCLUDED FROM WARRANTY COVERAGE

Your warranty does not cover:

- Labor charges for installation or setup of the product, adjustment of customer controls on the product, and installation or repair of antenna systems outside of the product.
- Product repair and/or part replacement because of improper installation, connections to improper voltage supply, abuse, neglect, misuse, accident, unauthorized repair or other cause not within the control of Philips.
- A product that requires modification or adaptation to enable it to operate in any country other than the country for which it was designed, manufactured, approved and/or authorized, or repair of products damaged by these modifications.
- Damage occurring to product during shipping when improperly packaged or cost associated with packaging.
- Product lost in shipment and no signature verification of receipt can be provided.
- Products sold AS IS or RENEWED.

CARRY-IN / SHIP-IN WARRANTY

For Carry-In warranty repair, take the product to a Philips authorized service center for repair. When the product has been repaired, you must pick up the unit at the center. For Ship-In warranty repair, ship the product to a Philips authorized service center for repair in its original carton and packing material. If you do not have the original carton or packing material, have your product professionally packed for shipping. Ship product via a traceable carrier. When it is necessary for you to ship the product to Philips for repair, you will pay the shipping cost for shipment to Philips. Philips will pay the shipping costs when returning the product to you.

TO OBTAIN WARRANTY SERVICE IN THE U.S.A., PUERTO RICO, OR U.S. VIRGIN ISLANDS...

Contact Philips Customer Care Center at:
1-888-PHILIPS (1-888-744-5477)

TO OBTAIN WARRANTY SERVICE IN CANADA...

1-800-661-6162 (French Speaking)
1-888-PHILIPS (1-888-744-5477) - (English or Spanish Speaking)

REPAIR OR REPLACEMENT AS PROVIDED UNDER THIS WARRANTY IS THE EXCLUSIVE REMEDY FOR THE CONSUMER. PHILIPS SHALL NOT BE LIABLE FOR ANY INCIDENTAL OR CONSEQUENTIAL DAMAGES FOR BREACH OF ANY EXPRESS OR IMPLIED WARRANTY ON THIS PRODUCT. EXCEPT TO THE EXTENT PROHIBITED BY APPLICABLE LAW, ANY IMPLIED WARRANTY OF MERCHANTABILITY OR FITNESS FOR A PARTICULAR PURPOSE ON THIS PRODUCT IS LIMITED IN DURATION TO THE DURATION OF THIS WARRANTY.

Some states do not allow the exclusions or limitation of incidental or consequential damages, or allow limitations on how long an implied warranty lasts, so the above limitations or exclusions may not apply to you. In addition, if you enter into a service contract agreement with the PHILIPS partnership within ninety (90) days of the date of sale, the limitation on how long an implied warranty lasts does not apply.

This warranty gives you specific legal rights. You may have other rights which vary from state/province to state/province.
Philips, P.O. Box 671539, Marietta, GA. 30006-0026

(Warranty: 4835 710 27175)

Numeri telefonici di riferimento F1rst Choice

Paese	Numero di telefono	Tariffa
Austria	0820 901115	€ 0.20
Belgium	070 253 010	€ 0.17
Cyprus	800 92256	Gratuito
Denmark	3525 8761	Tariffa urbana
Finland	09 2290 1908	Tariffa urbana
France	08 9165 0006	€ 0.23
Germany	0180 5 007 532	€ 0.12
Greece	00800 3122 1223	Tariffa urbana
Ireland	01 601 1161	Tariffa urbana
Italy	199 404 042	€ 0.25
Luxembourg	26 84 30 00	Tariffa urbana
The Netherlands	0900 0400 063	€ 0.20
Norway	2270 8250	Tariffa urbana
Portugal	2 1359 1440	Tariffa urbana
Spain	902 888 785	€ 0.15
Sweden	08 632 0016	Tariffa urbana
Switzerland	02 2310 2116	Tariffa urbana
United Kingdom	0207 949 0069	Tariffa urbana

Consumer Information Centers

[Antilles](#) • [Argentina](#) • [Australia](#) • [Bangladesh](#) • [Brasil](#) • [Canada](#) • [Chile](#) • [China](#) • [Colombia](#) • [Belarus](#) • [Bulgaria](#) • [Croatia](#) • [Czech Republic](#) • [Estonia](#) • [Dubai](#) • [Hong Kong](#) • [Hungary](#) • [India](#) • [Indonesia](#) • [Korea](#) • [Latvia](#) • [Lithuania](#) • [Malaysia](#) • [Mexico](#) • [Morocco](#) • [New Zealand](#) • [Pakistan](#) • [Paraguay](#) • [Peru](#) • [Philippines](#) • [Poland](#) • [Romania](#) • [Russia](#) • [Serbia & Montenegro](#) • [Singapore](#) • [Slovakia](#) • [Slovenia](#) • [South Africa](#) • [Taiwan](#) • [Thailand](#) • [Turkey](#) • [Ukraine](#) • [Uruguay](#) • [Venezuela](#)

Eastern Europe

BELARUS

Technical Center of JV IBA
M. Bogdanovich str. 155
BY - 220040 Minsk
Tel: +375 17 217 33 86

BULGARIA

LAN Service
140, Mimi Balkanska Str.
Office center Translog
1540 Sofia, Bulgaria
Tel: +359 2 960 2360
www.lan-service.bg

CZECH REPUBLIC

Xpectrum
Lužná 591/4
CZ - 160 00 Praha 6 Tel: 800 100 697
Email:info@xpectrum.cz
www.xpectrum.cz

CROATIA

Renoprom d.o.o.
Mlinska 5, Strmec
HR - 41430 Samobor
Tel: +385 1 333 0974

ESTONIA

FUJITSU SERVICES OU
Akadeemia tee 21G
EE-12618 Tallinn
Tel: +372 6519900
www.ee.invia.fujitsu.com

HUNGARY

Serware Szerviz
Vizimolnár u. 2-4
HU - 1031 Budapest
Tel: +36 1 2426331
Email: inbox@serware.hu
www.serware.hu

LATVIA

ServiceNet LV
Jelgavas iela 36
LV - 1055 Riga,
Tel: +371 7460399
Email: serviss@servicenet.lv

LITHUANIA

ServiceNet LT
Gaiziunu G. 3
LT - 3009 KAUNAS
Tel: +370 7400088
Email: servisas@servicenet.lt
www.servicenet.lt

ROMANIA

Blue Ridge Int'l Computers SRL
115, Mihai Eminescu St., Sector 2
RO - 020074 Bucharest
Tel: +40 21 2101969

SERBIA & MONTENEGRO

Tehnicom Service d.o.o.
Bulevar Vojvode Misica 37B
YU - 11000 Belgrade
Tel: +381 11 3060 886

SLOVAKIA

Datalan Servisne Stredisko
Puchovska 8
SK - 831 06 Bratislava
Tel: +421 2 49207155
Email: servis@datalan.sk

SLOVENIA

PC HAND
Brezovce 10
SI - 1236 Trzin
Tel: +386 1 530 08 24
Email: servis@pchand.si

POLAND

Zolter
ul.Zytania 1
PL - 05-500 Piaseczno
Tel: +48 22 7501766
Email: servmonitor@zolter.com.pl
www.zolter.com.pl

RUSSIA

Tel: +7 095 961-1111
Tel: 8-800-200-0880
Website: www.philips.ru

TURKEY

Türk Philips Ticaret A.S.
Yukari Dudullu Org.San.Bolgesi
2.Cadde No:22
34776-Umraniye/Istanbul
Tel: (0800)-261 33 02

UKRAINE

Comel
Shevchenko street 32
UA - 49030 Dnepropetrovsk
Tel: +380 562320045
www.csp-comel.com

Latin America

ANTILLES

Philips Antillana N.V.
Kaminda A.J.E. Kusters 4
Zeelandia, P.O. box 3523-3051
Willemstad, Curacao
Phone: (09)-4612799
Fax : (09)-4612772

ARGENTINA

Philips Antillana N.V.
Vedia 3892 Capital Federal
CP: 1430 Buenos Aires
Phone/Fax: (011)-4544 2047

BRASIL

Philips da Amazônia Ind. Elet. Ltda.
Rua Verbo Divino, 1400-São Paulo-SP
CEP-04719-002
Phones: 11 21210203 -São Paulo & 0800-701-0203-Other Regions without São Paulo City

CHILE

Philips Chilena S.A.
Avenida Santa Maria 0760
P.O. box 2687 Santiago de Chile
Phone: (02)-730 2000
Fax : (02)-777 6730

COLOMBIA

Industrias Philips de Colombia
S.A.-Division de Servicio
CARRERA 15 Nr. 104-33
Bogota, Colombia
Phone:(01)-8000 111001 (toll free)
Fax : (01)-619-4300/619-4104

MEXICO

Consumer Information Centre
Norte 45 No.669
Col. Industrial Vallejo
C.P.02300, -Mexico, D.F.
Phone: (05)-3687788 / 9180050462
Fax : (05)-7284272

PARAGUAY

Av. Rca. Argentina 1780 c/Alfredo Seiferheld
P.O. Box 605
Phone: (595 21) 664 333
Fax: (595 21) 664 336
Customer Desk:
Phone: 009 800 54 1 0004

PERU

Philips Peruana S.A.
Customer Desk
Comandante Espinar 719
Casilla 1841
Limab18
Phone: (01)-2136200
Fax : (01)-2136276

URUGUAY

Rambla O'Higgins 5303 Montevideo
Uruguay
Phone: (598) 619 66 66
Fax: (598) 619 77 77
Customer Desk:
Phone: 0004054176

VENEZUELA

Industrias Venezolanas Philips S.A.
Apartado Postal 1167
Caracas 1010-A
Phone: (02) 2377575
Fax : (02) 2376420

Canada

CANADA

Philips Electronics Ltd.
281 Hillmount Road
Markham, Ontario L6C 2S3
Phone: (800) 479-6696

Pacific

AUSTRALIA

Philips Consumer Electronics
Consumer Care Center
Level 1, 65 Epping Rd
North Ryde NSW 2113
Phone: 1300 363 391
Fax : +61 2 9947 0063

NEW ZEALAND

Philips New Zealand Ltd.
Consumer Help Desk
2 Wagener Place, Mt.Albert
P.O. box 1041
Auckland
Phone: 0800 477 999 (toll free)
Fax : 0800 288 588

Asia

BANGLADESH

Philips Service Centre
100 Kazi Nazrul Islam
Avenue Kawran Bazar C/A
Dhaka-1215
Phone: (02)-812909
Fax : (02)-813062

CHINA

SHANGHAI
Rm 1007, Hongyun Building, No. 501 Wuning road,
200063 Shanghai P.R. China
Phone: 4008 800 008
Fax: 21-52710058

HONG KONG

Philips Electronics Hong Kong Limited
Consumer Service
Unit A, 10/F. Park Sun Building
103-107 Wo Yi Hop Road
Kwai Chung, N.T.
Hong Kong
Phone: (852)26199663
Fax: (852)24815847

INDIA

Phone: 91-20-712 2048 ext: 2765
Fax: 91-20-712 1558

BOMBAY

Philips India
Customer Relation Centre
Bandbox House
254-D Dr. A Besant Road, Worli
Bombay 400 025

CALCUTTA

Customer Relation Centre
7 justice Chandra Madhab Road
Calcutta 700 020

MADRAS

Customer Relation Centre
3, Haddows Road
Madras 600 006

NEW DELHI

Customer Relation Centre
68, Shivaji Marg
New Dehli 110 015

INDONESIA

Philips Group of Companies in Indonesia
Consumer Information Centre
Jl.Buncit Raya Kav. 99-100
12510 Jakarta
Phone: (021)-7940040 ext: 2100
Fax : (021)-794 7511 / 794 7539

KOREA

Philips Korea Ltd.
Philips House
C.P.O. box 3680
260-199, Itaewon-Dong.
Yongsan-Ku, Seoul 140-202
Phone: 080 600 6600 (toll free)
Fax : (02) 709 1210

MALAYSIA

After Market Solutions Sdn Bhd,
Philips Authorised Service Center,
Lot 6, Jalan 225, Section 51A,
46100 Petaling Jaya,
Selangor Darul Ehsan,
Malaysia.
Phone: (603)-7954 9691/7956 3695
Fax: (603)-7954 8504
Customer Careline: 1800-880-180

PAKISTAN

Philips Consumer Service
Mubarak manzil,
39, Garden Road, Saddar,
Karachi-74400
Tel: (9221) 2737411-16
Fax: (9221) 2721167
E-mail: care@philips.com
Website: www.philips.com.pk

PHILIPPINES

PHILIPS ELECTRONICS & LIGHTING, INC.

Consumer Electronics

48F PBCOM tower

6795 Ayala Avenue cor VA Rufino St.

Salcedo Village

1227 Makati City, PHILS

Phone: (02)-888 0572, Domestic Toll Free: 1-800-10-PHILIPS or 1-800-10-744 5477

Fax: (02)-888 0571

SINGAPORE

Accord Customer Care Solutions Ltd

Authorized Philips Service Center

Consumer Service

620A Lorong 1 Toa Rayoh

Singapore 319762

Tel: +65 6882 3999

Fax: +65 6250 8037

TAIWAN

Philips Taiwan Ltd.

Consumer Information Centre

13F, No. 3-1 Yuan Qu St., Nan Gang Dist.,

Taipei 115, Taiwan

Phone: 0800-231-099

Fax : (02)-3789-2641

THAILAND

Philips Electronics (Thailand) Ltd.

26-28th floor, Thai Summit Tower

1768 New Petchburi Road

Khwaeng Bangkokkapi, Khet Huaykhwang

Bangkok10320 Thailand

Tel: (66)2-6528652

E-mail: cic Thai@philips.com

Africa

MOROCCO

Philips Electronique Maroc
304,BD Mohamed V
Casablanca
Phone: (02)-302992
Fax : (02)-303446

SOUTH AFRICA

PHILIPS SA (PTY) LTD
Customer Care Center
195 Main Road
Martindale, Johannesburg
P.O. box 58088
Newville 2114
Telephone: +27 (0) 11 471 5194
Fax: +27 (0) 11 471 5123
E-mail: phonecare.za@philips.com

Middle East

DUBAI

Philips Middle East B.V.
Consumer Information Centre
P.O.Box 7785
DUBAI
Phone: (04)-335 3666
Fax : (04)-335 3999