

Home

Безопасност
и отстраняване
на неизправности

Относно това
ръководство

Информация
за продукта

Инсталиране на
Вашия монитор

Показване
на екрана

Обслужване на
клиентите и гаранции

Терминологичен
речник

Зареждане
и печатане

LCD Monitor **220VW8**

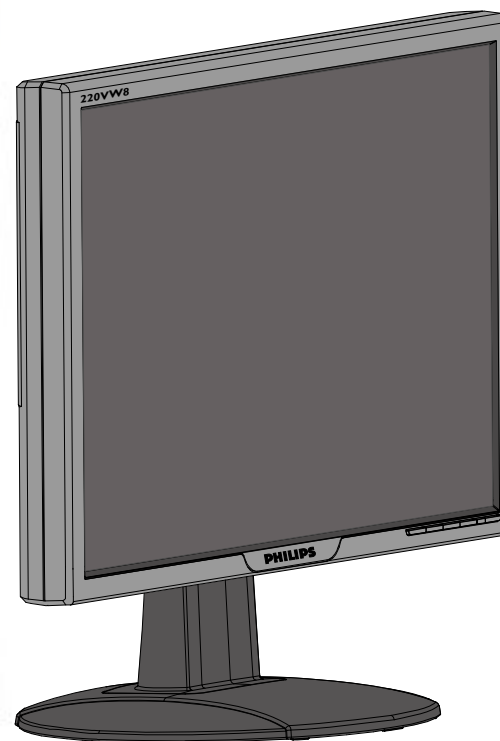

Информация за безопасността и отстраняване на неизправности

Предпазни мерки и поддръжка



ПРЕДУПРЕЖДЕНИЕ: Използването на контроли, настройки и процедури, различни от описаните в тази документация, може да доведат до риск от удар, опасност от електрически ток и/или механични опасности.

Прочетете и следвайте тези инструкции, когато свързвате и използвате вашия компютърен монитор:

- За да предпазите дисплея от повреда, не прилагайте сила върху **LCD** панела. При местене хванете монитора за корпуса му; не вдигайте монитора, като хващате **LCD** панела с ръце.
- Извадете щепсела на монитора от контакта, ако няма да го използвате продължителен период от време.
- Извадете щепсела от контакта, ако трябва да го почиствате с леко влажна кърпа. Екранът може да се избърсва със суха кърпа, когато захранването е изключено. Никога обаче не използвайте спирт, разтворители или течности на амонячна основа.
- Ако мониторът не функционира нормално, когато сте следвали инструкциите в това ръководство, се обърнете към сервизен техник.
- Капакът на кутията трябва да се отваря от квалифициран сервизен персонал.
- Пазете монитора извън пряка слънчева светлина и далеч от готварски печки и други източници на топлина.
- Преместете всеки предмет, който може да падне във вентилационните отвори или да не допусне правилно охлаждане на електрониката на монитора.
- Не препречвайте вентилационните отвори на шкафа.
- Поддържайте монитора сух. За да избегнете електрически удар, не го излагайте на дъжд или прекомерна влажност.
- Когато позиционирате монитора, се уверете, че захранващият щепсел и контакт са лесни за достъп.
- Ако изключите монитора чрез изваждане на захранващия кабел или постояннотоковия захранващ кабел, изчакайте **6** секунди, преди да включите захранващия кабел или постояннотоковия захранващ кабел за нормална работа
- За да избегнете риска от електрически удар или неотстранима повреда на апарата, не излагайте монитора на дъжд или прекомерна влажност.
- **ВАЖНО:** Винаги активирайте програма скрийнсейвър през време на приложението си. Ако на екрана за продължителен период от време остане неподвижен образ с висок контраст, той може да остави "остатъчен образ" или "паразитен образ" върху лицето на екрана. Това е добре известно явление, предизвиквано от недостатъците, присъщи на течнокристалната технология. В повечето случаи, остатъчният образ ще изчезва постепенно за определено време след изключването на захранването. Имайте предвид, че симптомът остатъчно изображение не може да се поправи и не е включен в гаранцията.

Местоположения за инсталиране

- Избягвайте излагането на топлина или прекомерен студ
- Не съхранявайте и не използвайте течнокристалния монитор на места, които са изложени на топлина, пряка слънчева светлина или екстремален студ.
- Избягвайте да местите течнокристалния монитор между местоположения с голяма разлика в температурите. Изберете място, което попада в рамките на следните температурни и влажностни обхвати.
 - Температура: **0-35°C 32-95°F**
 - Влажност: **20-80%** относителна влажност
- Не излагайте течнокристалния монитор на силни вибрации или удари. Не поставяйте течнокристалния монитор в багажник на кола.
- Внимавайте да не боравите неправилно с това изделие, като го удряте или изпускате през време на експлоатация или транспортиране.
- Не съхранявайте и не използвайте течнокристалния монитор на места, където има високо ниво на влажност или запрашена атмосфера. Не позволявайте разливането върху течнокристалния монитор на вода или други течности.

ВРЪЩАНЕ КЪМ НАЧАЛОТО НА СТРАНИЦАТА

Често задавани въпроси

Общи често задавани въпроси

В: Когато инсталирам монитора си, какво да направя, когато на екрана е показано "Cannot display this video mode" (Не може да се показва в този видеорежим)?

О: Препоръчан режим за **Philips 22"**: **1680x1050** при **60Hz**.

1. Извадете всички кабели, след това включете компютъра към монитора, който сте използвали преди и е показвал правилно.
2. От менюто **Start** на **Windows®** изберете **Settings/Control Panel**. В прозореца на контролния панел изберете иконата **Display**. Вътре в контролния панел за дисплея изберете раздела **Settings**. В този раздел за настройки, в поле с етикет **Desktop area (Зона на показване)** преместете плъзгача на **1680x1050** пиксела (**22"**).
3. Отворете **Advanced Properties (Разширени свойства)** и задайте **Refresh Rate (Честота на обновяване)** на **60Hz**, след което натиснете **OK**.
4. Рестартирайте компютъра си и повторете стъпки **2** и **3**, за да проверите дали компютърът ви е настроен на **1680x1050** при **60Hz (22"**).
5. Изключете компютъра, откачете стария монитор и свържете отново вашия течнокристален монитор **Philips**.
6. Включете монитора и след това включете компютъра

В: Какво означава "честота на обновяване във връзка с течнокристален монитор?"

О: Честотата на обновяване при течнокристалните монитори е от много по-малко значение. Течнокристалните монитори показват стабилно изображение без трептене при **60Hz**. Няма видима разлика между **85Hz** и **60Hz**.

В: Какво представляват .inf и .icm файловете на компактдиска? Как се инсталират драйверите (.inf и .icm)?

О: Това са файловете на драйвера за вашия монитор. Следвайте инструкциите от ръководството за потребителя, за да инсталирате драйверите, Вашият компютър може да поиска драйвери за монитора (**.inf** и **.icm files**) или диск с драйвери, когато за първи път инсталирате монитора си. Следвайте инструкциите и вкарайте (съпровождащия компактдиск), включен в този пакет. Драйверите на монитора (**.inf** и **.icm** файлове) ще се инсталират автоматично.

В: Как да настроя разделителна способност?

О: Възможните разделителни способности се определят едновременно от драйвера на вашата видеокарта и вашия монитор. Можете да избирате желаната разделителна способност от **Windows® Control Panel** с **"Display properties"** (Свойства на дисплея).

V: Какво да правя, ако се объркам, докато променям настройките на монитора?

O: Просто натиснете бутона **OK**, след което изберете **'Reset'** (Рестартиране), за да възстановите всички оригинални фабрични настройки.

V: Какво представлява функцията Auto?

O: Клавишът за настройка **AUTO** възстановява оптималните настройки на положение, фаза и такт с натискане само на един бутон, без да е необходимо да преминавате през менютата на екранния дисплей и клавишите за управление.

Забележка: Функцията за автоматична настройка е налична при някои модели през **D-sub** входа.

V: Моят монитор не получава захранване (светодиодът на захранването не светва). Какво да направя?

O: Уверете се, че захранващият кабел на монитора е включен и натиснете клавиш от клавиатурата или бутон на мишката, за да събудите компютъра.

V: Ще приеме ли LCD мониторът сигнал с презредова развивка при PC модели?

O: Не. Ако се използва сигнал с презредова развивка, екранът изобразява както нечетните, така и четните хоризонтално сканирани редове едновременно, като по този начин картината се изкривява.

V: Какво означава честотата на обновяване за течнокристален екран?

O: За разлика от технологията на електроннолъчевата тръба, при която скоростта, с която електронният лъч се отклонява от горната до долната част на екрана определя трептене, при дисплей с активна матрица се използва активен елемент (**TFT**) за управление на всеки отделен пиксел и затова честотата на обновяване практически не е приложима към **LCD** технологията.

V: Течнокристалният екран устойчив ли е на издраскване?

O: Върху повърхността на течнокристалния екран е нанесено защитно покритие, което е устойчиво до определено ниво (приблизително равно на молив с твърдост **2H**). Като цяло се препоръчва повърхността на екрана да не се подлага на прекомерни сътресения надрасквания.

V: Как да почиствам течнокристалната повърхност?

O: За нормално почистване използвайте чиста, мека кърпа. За обстойно почистване използвайте изопропилов спирт. Не използвайте други разтворители като етилов алкохол, етанол, ацетон, хексан и др.

В: Мога ли да променя цветовете настройки на монитора?

О: Да, можете да промените цветовете настройки от **OSD** менюто, като направите следното:

1. Натиснете "**OK**", за да се покаже **OSD** менюто (**On Screen Display**)
2. Натиснете "**Down Arrow**" (стрелка надолу), за да изберете опцията "**color**" (цвет), след което натиснете "**OK**". Цветовете настройки са пет:

- a. **Original** (По подразбиране); зарежда цветовете настройки по подразбиране. (Забележка: цветовата температура може да се различава при различните производители на панели*)
- b. **9300K**; настройка на панела към синьо-бялата гама.
- c. **6500K**; настройка на панела към червено-бялата гама.
- d. **sRGB**; стандартна настройка за правилен цвят обмен между различни устройства (например цифрови камери, монитори, принтери, скенери и т.н.)
- e. **User Define** (Потребителски); потребителят сам задава стойностите на червения, зеления и синия цвят.

*Цветът на светлината, излъчвана от обект при нагряването му. Тази мярка се изразява по абсолютна скала (градуса по Келвин). Ниските температури по Келвин като **2004K** означават червен цвят; високите температури като **9300K** - син цвят. Неутралната температура дава бял цвят при **6504K**.

В: Може ли LCD мониторът на Philips да бъде закачен на стена?

О: Да, течнокристалните монитори на **Philips** имат тази допълнителна характеристика. Четири стандартни отвора за **VESA** окачване на задния капак позволяват на потребителя да окачи монитора **Philips** на повечето стандартни **VESA** поставки или аксесоари. Препоръчваме ви да се свържете с търговския представител на **Philips** за повече информация.

[ВРЪЩАНЕ КЪМ НАЧАЛОТО НА СТРАНИЦАТА](#)

Настройки на екрана

В: Какво представлява програмата FPadjust на дискетата или компактдиска за инсталиране?

О: Програмата **FPadjust** генерира образци за калибриране, които ви помагат да регулирате настройките на вашия монитор като контраст, яркост, хоризонтална позиция, вертикална позиция и часовник за оптимално изпълнение.

В: Когато инсталирам монитора си, как да извлека от него най-добрите работни характеристики?

О:

1. За най-добра работа нагласете настройките на дисплея на **1680x1050** при **60Hz** за **22** инча. **Забележка:** Можете да проверите текущите настройки на дисплея чрез еднократно натискане на бутона **'OK'** от екранните настройки (**OSD**). Текущият режим на дисплея се показва в информацията за продукта в главните средства за регулиране на екранния дисплей.
2. За да инсталирате програмата за настройка на плосък екран **FPAadjust**, предоставена на компактдиска за инсталиране на монитора, отворете компактдиска и щракнете двукратно върху иконата **FP_setup4.3.exe**. С това **FPAadjust** ще се инсталира автоматично и ще постави пряк път на работния екран.
3. **FPAadjust** се изпълнява чрез двукратно щракване върху прекия път. Следвайте инструкциите стъпка по стъпка, за да оптимизирате изображението при видеоконтролера във вашата система.

В: Какви са течнокристалните екрани по отношение на излъчването в сравнение с електроннолъчевите тръби?

О: Тъй като в течнокристалните екрани не се използва електронен прожектор, те не генерират същото количество излъчване по повърхността на екрана.

ВРЪЩАНЕ КЪМ НАЧАЛОТО НА СТРАНИЦАТА

Съвместимост с други периферни устройства

В: Мога ли да свържа своя течнокристален монитор към компютър PC, работна станция или Mac?

О: Да, всички течнокристални монитори на **Philips** са напълно съвместими със стандартните компютри **PC** и работни станции. За да свържете монитора с вашата **Mac** система, може да ви е необходим адаптер. За повече информация се обърнете към вашия доставчик/продавач.

В: Съвместими ли са LCD мониторите Philips с технологията "включи и работи"?

О: Да, мониторите са съвместими с технологията "включи и работи" под **Windows** ® 95, 98, 2000, XP и Vista.

В: След стартиране на компютъра мониторът, който е свързан през DVI-I чрез DVI-D SUB кабел, няма картина. Какво да направя?

О: Сменете на **DVI-I** чрез **DVI** кабел и рестартирайте компютъра. Стандартът **DVI-I** включва аналогов и цифров сигнал в един конектор. Мониторът има и аналогов и цифров **EDID**. Цифровият **EDID** се задава по подразбиране, а аналоговият **EDID** автоматично поема аналоговия сигнал. Вероятно компютърът ви ще прочете **EDID** типа, преди да определи дали да изпрати аналогов или цифров сигнал от **DVI-I** входа. Това ограничение в съвместимостта обаче рядко се среща при персоналните компютри, работните станции или **Mac**.

В: Какво е USB (Универсална серийна шина)?

О: USB е нещо като интелигентен съединител за периферни устройства за компютри. **USB** автоматично определя ресурсите (например драйверен софтуер и честотна лента на шината), изисквани от периферните устройства. **USB** прави налични необходимите ресурси без намесата на потребителя. Три са основните предимства на **USB**. **USB** премахва "безпокойството от кутията" - страха от свалянето на компютърната кутия за инсталиране на печатни платки - което често изисква допълнителни сложни настройки на **IRQ settings** - за добавяните периферни устройства. **USB** премахва "задръстването на портовете". Без **USB** компютрите обикновено са ограничени до един принтер, две устройства за **Com** портове (обикновено мишка и модем), едно добавъчно устройство за разширен паралелен порт **EPP** (например скенер или видеокамера) и джойстик. На пазара с всеки изминал ден навлизат нови и нови периферни устройства за мултимедийни компютри.

С помощта на **USB** на един компютър може да работят до **127** устройства едновременно. **USB** позволява "горещо включване". Не е необходимо да изключвате, рестартирате и изпълнявате инсталираща програма за периферните устройства. Не е необходимо и да преминавате през обратния процес за изключването на дадено устройство. И най-сетне: **USB** превръща днешните "включи и се моли" в истински "включи и играй"!

Моля вижте краткия речник за повече информация относно **USB**.

В: Какво е USB концентратор?

О: USB концентраторът добавя допълнителни връзки към Универсалната серийна шина. Входящият порт на концентратора свързва концентратора към хост компютъра, обикновено **PC**. Множеството изходящи портове на концентратора позволяват свързване към друг концентратор или устройство като **USB** клавиатура, камера или принтер.

В: Какво да направя, ако моята USB периферия не работи с USB хъба на монитора ми?

О: Ако имате такъв проблем, изключете и включете отново **USB** кабела между компютъра и монитора, след което обновете съдържанието на диспечера на устройствата (**Start (Старт) > Setting (Настройки) > Control panel (Контролен панел) > System (Система) > Hardware (Хардуер) > Device manager (Диспечер на устройствата) > Refresh (Обнови)**) или рестартирайте компютъра и извършете горните стъпки.

[ВРЪЩАНЕ КЪМ НАЧАЛОТО НА СТРАНИЦАТА](#)

Технология на течнокристалните екрани (LCD)**В: Какво е течнокристален дисплей?**

О: Течнокристален дисплей (LCD) е оптично устройство, което широко се използва за показване на **ASCII** знаци и изображения на цифрови устройства като часовници, калкулатори, преносими конзоли за игри и др. **LCD** е технологията, използвана за

дисплеите в лаптопите и други малки компютри. Подобно на светодиодната (**LED**) и газоплазмената технология, течнокристалната позволява на дисплеите да бъдат много по-тънки от технологията на електроннолъчевите тръби (**CRT**). **LCD** консумира много по-малко електроенергия от **LED** и газоплазмените дисплеи, защото работи на принципа на препречване на светлината, а не на излъчване на светлина.

V: Какво различава LCD с пасивна матрица от LCD с активна матрица?

O: Течнокристалният екран се прави от показваща мрежа с пасивна или с активна матрица. При активната матрица има по един транзистор, разположен на всяка пресечна точка с пиксел, което изисква по-малък ток за управление на осветяването на пиксела. По тази причина, токът в една активна матрица може да се включва и изключва по-често, като се подобрява времето на обновяване на екрана (като пример, показалецът на вашата мишка ще се появява по-плавно по екрана). Течният кристал с пасивна матрица има мрежа от проводници, в която пикселите са разположени на всяка пресечна точка на мрежата.

V: Какви са предимствата на TFT LCD, в сравнение с CRT?

O: В монитор тип **CRT**, прожектор изстрелва електрони и обща светлина, като поляризираните електрони бомбардират флуоресциращо стъкло. Следователно, мониторите с електроннолъчева тръба в основни линии работят с аналогов **RGB** сигнал. Мониторът тип **TFT LCD** е устройство, което показва входно изображение, като работи с течнокристален екран. Структурата на **TFT** се различава фундаментално от тази на **CRT**: Всяка клетка има структура с активна матрица и независими активни елементи. **TFT LCD** има два стъклени панела и пространството между тях е запълнено с течен кристал. Когато всяка клетка се свърже с електроди и ѝ се подаде външно напрежение, молекулярната структура на течния кристал се променя, като управлява количеството входяща светлина за показване на изображения. **TFT LCD** има много предимства пред **CRT**, тъй като може да бъде много тънка и няма трептене, защото не използва метода на сканиране.

V: Какво е вертикална честота от 60 Hz, оптимална за LCD монитор?

O: За разлика от **a CRT** монитора, екранът тип **TFT LCD** има фиксирана разделителна способност. Например, монитор **XGA** има **1024x3 (R, G, B) x 768** пиксела и по-висока способност може да не се предлага без допълнителна софтуерна обработка. Екранът е предназначен да оптимизира изображението за точков такт **65 MHz** - един от стандартите за **XGA** дисплеи. Тъй като вертикалната/хоризонталната честота за този точков такт е **60 Hz/48 kHz**, оптималната честота за този монитор е **60 Hz**.

V: Какъв вид широкоъгълна технология се предлага? Как работи?

O: **TFT LCD** екранът е елемент, който управлява/показва падането на фонова светлина, като използва двойното пречупване на течен кристал. Като използва свойството, че прожектирането на падаща светлина се пречупва към главната ос на течния елемент, той управлява посоката на падащата светлина и я показва. Тъй като коефициентът на пречупване на входящата светлина в течния кристал варира в зависимост с ъгъла на падане на светлината, ъгълът на наблюдение на **TFT** е много

по-тесен от този на **CRT**. Обикновено, ъгълът на наблюдение се измерва от точката, в която коефициентът на контраст е **10**. Понастоящем се разработват много начини за разширяване на ъгъла на наблюдение, като най-често използваният подход е да се използва филм с широк ъгъл на наблюдение, което разширява ъгъла на наблюдение чрез променяне на ъгъла на пречупване. За предоставяне на по-широк ъгъл на наблюдение се използват и **IPS** (превключване в плоскост) или **MVA** (Мулти-вертикално подравнени).

В: Защо няма трептене в течнокристален монитор?

О: Технически казано, течнокристалните дисплеи трептят, но причината на явлениято е различна от тази при монитор с електроннолъчева тръба, като не въздейства върху лекотата на гледане. Трептенето в течнокристалния монитор е свързано с обикновено неоткриваемо осветяване, предизвикано от разликата между положителното и отрицателното напрежение. От друга страна, трептенето при **CRT**, което може да раздразни човешкото око, възниква, когато действието включване/изключване на флуоресциращия предмет стане видимо. Тъй като скоростта на реакция на течния кристал в **LCD** екран е много по-ниска, тази неприятна форма на трептене не присъства на течнокристалния дисплей.

В: Защо при LCD мониторите няма електромагнитна интерференция?

О: За разлика от тип **CRT**, в течнокристалния монитор няма основни детайли, които да генерират електромагнитни смущения, по-специално магнитни полета. Освен това, тъй като течнокристалният дисплей използва относително малко електроенергия, неговото захранване е изключително тихо.

[ВРЪЩАНЕ КЪМ НАЧАЛОТО НА СТРАНИЦАТА](#)

Стандарти за ергономичност, екологичност и безопасност

В: Какво означава маркировката CE?

О: Маркировката **CE** (Съответствие с Европа) е задължително да бъде показвана на всички регулирани продукти, предлагани за продажба на европейския пазар. Маркировката **CE** означава, че продуктът изпълнява съответната Европейска директива. Европейската директива е европейски "закон", който се отнася за защита на здравето, безопасността, околната среда и потребителите и е в голяма степен същия като Националния електротехнически кодекс и стандартите **UL** на САЩ.

В: Течнокристалният монитор съответства ли на общите стандарти на безопасност?

О: Да. Течнокристалните монитори на **Philips** съответстват на указанията на стандартите **MPR-II** и **TCO 99/03** за контрол на излъчване, електромагнитни вълни, намаляване на енергията, електротехническа безопасност в работната среда и рециклиране. На страницата със спецификации са дадени подробни данни относно стандартите за безопасност.

Допълнителна информация е дадена в раздела [Регулационна информация](#).

[ВРЪЩАНЕ КЪМ НАЧАЛОТО НА СТРАНИЦАТА](#)

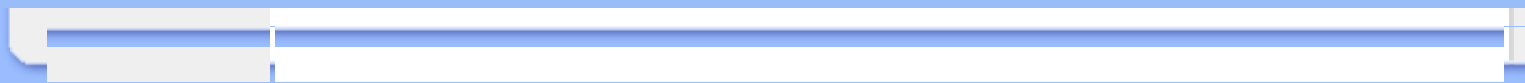

Отстраняване на неизправности

Безопасност и
отстраняване
на
неизправности
Често
задавани
въпроси
Често
срещани
проблеми
Проблеми в
образа
Регулационна
информация
Друга сродна
информация

Тази страница се отнася за проблеми, които могат да се отстраняват от потребителя. Ако проблемът остане, се свържете с отдел за обслужване на клиенти на **Philips**.

Често срещани проблеми

Имате ли този проблем

Проверете следните елементи

Няма картина
(Светодиодът на захранването не свети)

- Уверете се, че захранващият кабел е включен в контакта и към гърба на монитора.
- Първо, уверете се, че бутонът за включване на лицевата страна на монитора е в изключено положение, след което го включете отново.

Няма картина
(Светодиодът на захранването свети в оранжево или жълто)

- Уверете се, че компютърът е включен.
- Уверете се, че сигналният кабел е правилно свързан към компютъра ви.
- Проверете дали на кабела на монитора няма прегънати крачета.
- Функцията икономия на енергия трябва да е активирана

На екрана е показано

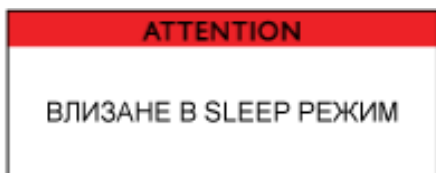

- Уверете се, че мониторът е правилно свързан към компютъра ви. (Вж. също Ръководството за бързо инсталиране.)
- Проверете дали на кабела на монитора няма прегънати крачета.
- Уверете се, че компютърът е включен.

На екрана е показано

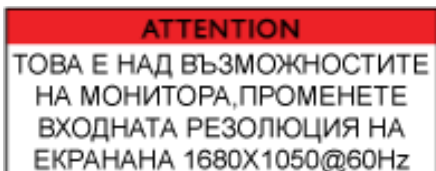

- Уверете се че вертикалната синхронизация на входния сигнал е в диапазона **56 ~ 75 Hz**.
- Променете честотата на обновяване на **56~75Hz** в рамките на **10** минути.
- Включете отново монитора, да започнете отначало, ако не сте успели да промените честотата на обновяване в рамките на **10** минути.

Бутонът **AUTO** не работи добре

- Функцията **Auto** е предназначена за използване на стандартни компютри **Macintosh** или съвместими с **IBM**, на които работи **Microsoft Windows**.
- Тя може да не работи правилно, ако използвате нестандартни компютър или видеокарта.
- Настройката **AVTO** не функционира, когато цифровият вход се използва за дисплей.

Проблеми в образа

Позицията на дисплея е неправилна

- Натиснете бутона **Auto**.
- Настройте позицията на образа, като използвате **Horizontal Position** и/или **Vertical Position** в **Main Controls** (Главни контроли) на екранния дисплей.

Образът трепти на екрана

- Уверете се, че сигналният кабел е плътно свързан към графичната платка на компютъра.

Появява се вертикално трептене



- Натиснете бутона **Auto**.
- Премахнете вертикалните линии чрез **Phase/Clock** (Фаза/Часовник) в **More Settings** (Още настройки) в главните контроли на екранното меню.

Появява се хоризонтално трептене.



- Натиснете бутона **Auto**.
- Премахнете вертикалните линии чрез **Phase/Clock** (Фаза/Часовник) в **More Settings** (Още настройки) в главните контроли на екранното меню.

Екранът е прекалено светъл или прекалено тъмен

- Настройте контраста и яркостта в **Main Controls** (Главни контроли) на екранния дисплей. (Задното осветяване на течнокристалния монитор има фиксиран експлоатационен срок. Когато екранът стане тъмен или започне да трепти, се обадете на вашия доставчик.

Появява се остатъчен образ

- Ако даден образ остане на екрана по-голям период от време, той може да се отбележи на екрана и да даде остатъчен образ. Това обикновено изчезва след няколко часа.

Остатъчният образ остава след изключване на захранването.

- Това е характеристика на течния кристал и не е предизвикана от неизправност или влошаване на качествата на течния кристал. Остатъчният образ ще изчезне след определен период от време.

Остават зелени, червени, сини, черни и бели точки

- Оставащите точки са нормална характеристика на течния кристал, използвана в днешните технологии.

За допълнителна помощ вижте списъка [Информационни потребителски центрове](#) и се свържете с представителя на **Philips**.

[ВРЪЩАНЕ КЪМ НАЧАЛОТО НА СТРАНИЦАТА](#)

- CE Declaration of Conformity
- Energy Star Declaration
- Federal Communications Commission (FCC) Notice (U.S. Only)
- FCC Declaration of Conformity
- Commission Federale de la Communication (FCC Declaration)
- EN 55022 Compliance (Czech Republic Only)
- VCCI Class 2 Notice (Japan Only)
- MIC Notice (South Korea Only)
- Polish Center for Testing and Certification Notice
- North Europe (Nordic Countries) Information
- BSMI Notice (Taiwan Only)
- Ergonomie Hinweis (nur Deutschland)
- Philips End-of-Life Disposal Information for UK only
- Waste Electrical and Electronic Equipment-WEEE
- China RoHS
- Troubleshooting Other Related Information

Regulatory Information

Model ID: 220VW8
Model No: HWS8220Q

CE Declaration of Conformity

Philips Consumer Electronics declare under our responsibility that the product is in conformity with the following standards

- EN60950-1:2001 (Safety requirement of Information Technology Equipment)
 - EN55022:1998 (Radio Disturbance requirement of Information Technology Equipment)
 - EN55024:1998 (Immunity requirement of Information Technology Equipment)
 - EN61000-3-2:2000 (Limits for Harmonic Current Emission)
 - EN61000-3-3:1995 (Limitation of Voltage Fluctuation and Flicker)
- following provisions of directives applicable
- 73/23/EEC (Low Voltage Directive)
 - 89/336/EEC (EMC Directive)
 - 93/68/EEC (Amendment of EMC and Low Voltage Directive)
- and is produced by a manufacturing organization on ISO9000 level.

The product also comply with the following standards

- ISO9241-3, ISO9241-7, ISO9241-8 (Ergonomic requirement for CRT Monitor)
- ISO13406-2 (Ergonomic requirement for Flat Panel Display)
- GS EK1-2000 (GS specification)
- prEN50279:1998 (Low Frequency Electric and Magnetic fields for Visual Display)
- MPR-II (MPR:1990:8/1990:10 Low Frequency Electric and Magnetic fields)
- TCO'99, TCO'03 (Requirement for Environment Labelling of Ergonomics, Energy, Ecology and Emission, TCO: Swedish Confederation of Professional Employees) for TCO versions

[RETURN TO TOP OF THE PAGE](#)

Energy Star Declaration

This monitor is equipped with a function for saving energy which supports the VESA Display Power Management Signaling (DPMS) standard. This means that the monitor must be connected to a computer which supports VESA DPMS. Time settings are adjusted from the system unit by software.

NUTEK	VESA State	LED Indicator	Power Consumption
Normal operation	ON (Active)	Green	< 45W (TYP)
Power Saving Alternative 2 One step	OFF (Sleep)	Amber	< 1 W
	Switch Off	OFF	< 1 W



As an ENERGY STAR® Partner, PHILIPS has determined that this product meets the ENERGY STAR® guidelines for energy efficiency.



We recommend you switch off the monitor when it is not in use for a long time.

[RETURN TO TOP OF THE PAGE](#)

Federal Communications Commission (FCC) Notice (U.S. Only)



This equipment has been tested and found to comply with the limits for a Class B digital device, pursuant to Part 15 of the FCC Rules. These limits are designed to provide reasonable protection against harmful interference in a residential installation. This equipment generates, uses and can radiate radio frequency energy and, if not installed and used in accordance with the instructions, may cause harmful interference to radio communications. However, there is no guarantee that interference will not occur in a particular installation. If this equipment does cause harmful interference to radio or television reception, which can be determined by turning the equipment off and on, the user is encouraged to try to correct the interference by one or more of the following measures:

- Reorient or relocate the receiving antenna.
- Increase the separation between the equipment and receiver.
- Connect the equipment into an outlet on a circuit different from that to which the receiver is connected.
- Consult the dealer or an experienced radio/TV technician for help.



Changes or modifications not expressly approved by the party responsible for compliance could void the user's authority to operate the equipment.

Use only RF shielded cable that was supplied with the monitor when connecting this monitor to a computer device.

To prevent damage which may result in fire or shock hazard, do not expose this appliance to rain or excessive moisture.

THIS CLASS B DIGITAL APPARATUS MEETS ALL REQUIREMENTS OF THE CANADIAN INTERFERENCE-CAUSING EQUIPMENT REGULATIONS.

[RETURN TO TOP OF THE PAGE](#)

FCC Declaration of Conformity

Trade Name: Philips

Responsible Party: Philips Consumer Electronics North America
P.O. Box 671539
Marietta , GA 30006-0026
1-888-PHILIPS (744-5477)



This device complies with Part 15 of the FCC Rules. Operation is subject to the following two conditions: (1) this device may not cause harmful interference, and (2) this device must accept any interference received, including interference that may cause undesired operation.

[RETURN TO TOP OF THE PAGE](#)

Commission Federale de la Communication (FCC Declaration)



Cet équipement a été testé et déclaré conforme aux limites des appareils numériques de class B, aux termes de l'article 15 Des règles de la FCC. Ces limites sont conçues de façon à fournir une protection raisonnable contre les interférences nuisibles dans le cadre d'une installation résidentielle. CET appareil produit, utilise et peut émettre des hyperfréquences qui, si l'appareil n'est pas installé et utilisé selon les consignes données, peuvent causer des interférences nuisibles aux communications radio. Cependant, rien ne peut garantir l'absence d'interférences dans le cadre d'une installation particulière. Si cet appareil est la cause d'interférences nuisibles pour la réception des signaux de radio ou de télévision, ce qui peut être décelé en fermant l'équipement, puis en le remettant en fonction, l'utilisateur pourrait essayer de corriger la situation en prenant les mesures suivantes:

- Réorienter ou déplacer l'antenne de réception.
- Augmenter la distance entre l'équipement et le récepteur.
- Brancher l'équipement sur un autre circuit que celui utilisé par le récepteur.
- Demander l'aide du marchand ou d'un technicien chevronné en radio/télévision.



Toutes modifications n'ayant pas reçu l'approbation des services compétents en matière de conformité est susceptible d'interdire à l'utilisateur l'usage du présent équipement.

N'utiliser que des câbles RF armés pour les connections avec des ordinateurs ou périphériques.

CET APPAREIL NUMERIQUE DE LA CLASSE B RESPECTE TOUTES LES EXIGENCES DU REGLEMENT SUR LE MATERIEL BROUILLEUR DU CANADA.

[RETURN TO TOP OF THE PAGE](#)

EN 55022 Compliance (Czech Republic Only)

This device belongs to category B devices as described in EN 55022, unless it is specifically stated that it is a Class A device on the specification label. The following applies to devices in Class A of EN 55022 (radius of protection up to 30 meters). The user of the device is obliged to take all steps necessary to remove sources of interference to telecommunication or other devices.

Pokud není na typovém štítku počítače uvedeno, že spadá do třídy A podle EN 55022, spadá automaticky do třídy B podle EN 55022. Pro zařízení zařazená do třídy A (chranné pásmo 30m) podle EN 55022 platí následující. Dojde-li k rušení telekomunikačních nebo jiných zařízení je uživatel povinen provést taková opatření, aby rušení odstranil.

VCCI Notice (Japan Only)

This is a Class B product based on the standard of the Voluntary Control Council for Interference (VCCI) for Information technology equipment. If this equipment is used near a radio or television receiver in a domestic environment, it may cause radio Interference. Install and use the equipment according to the instruction manual.

Class B ITE



この装置は、情報処理装置等電波障害自主規制協議会 (VCCI) の基準に基づくクラス B 情報技術装置です。この装置は家庭環境で使用することを目的としていますが、この装置がラジオやテレビジョン受信機に近接して使用されると、受信障害を引き起こすことがあります。取扱説明書に従って正しい取り扱いをして下さい。

MIC Notice (South Korea Only)

Class B Device

장치 종류	사용자 안내문
B급 기기	이 장치는 가정용으로 전자파 적합등록을 한 장치로서 주거지역에서는 물론 모든 지역에서 사용할 수 있습니다.



Please note that this device has been approved for non-business purposes and may be used in any environment, including residential areas.

Polish Center for Testing and Certification Notice

The equipment should draw power from a socket with an attached protection circuit (a three-prong socket). All equipment that works together (computer, monitor, printer, and so on) should have the same power supply source.

The phasing conductor of the room's electrical installation should have a reserve short-circuit protection device in the form of a fuse with a nominal value no larger than 16 amperes (A).

To completely switch off the equipment, the power supply cable must be removed from the power supply socket, which should be located near the equipment and easily accessible.

A protection mark "B" confirms that the equipment is in compliance with the protection usage requirements of standards PN-93/T-42107 and PN-89/E-06251.

Wymagania Polskiego Centrum Badań i Certyfikacji

Urządzenie powinno być zasilane z gniazda z przyłączonym obwodem ochronnym (gniazdo z kołkiem). Współpracujące ze sobą urządzenia (komputer, monitor, drukarka) powinny być zasilane z tego samego źródła.

Instalacja elektryczna pomieszczenia powinna zawierać w przewodzie fazowym rezerwową ochronę przed zwarciami, w postaci bezpiecznika o wartości znamionowej nie większej niż 16A (amperów).

W celu całkowitego wyłączenia urządzenia z sieci zasilania, należy wyjąć wtyczkę kabla zasilającego z gniazdka, które powinno znajdować się w pobliżu urządzenia i być łatwo dostępne.

Znak bezpieczeństwa "B" potwierdza zgodność urządzenia z wymaganiami bezpieczeństwa użytkowania zawartymi w PN-93/T-42107 i PN-89/E-06251.

Pozostałe instrukcje bezpieczeństwa

- Nie należy używać wtyczek adapterowych lub usuwać kołka obwodu ochronnego z wtyczki. Jeżeli konieczne jest użycie przedłużacza to należy użyć przedłużacza 3-żyłowego z prawidłowo połączonym przewodem ochronnym.
- System komputerowy należy zabezpieczyć przed nagłymi, chwilowymi wzrostami lub spadkami napięcia, używając eliminatora przepięć, urządzenia dopasowującego lub bezzakłócenieniowego źródła zasilania.
- Należy upewnić się, aby nic nie leżało na kablach systemu komputerowego, oraz aby kable nie były umieszczone w miejscu, gdzie można byłoby na nie nadeptywać lub potykać się o nie.
- Nie należy rozlewać napojów ani innych płynów na system komputerowy.
- Nie należy wpychać żadnych przedmiotów do otworów systemu komputerowego, gdyż może to spowodować pożar lub porażenie prądem, poprzez zwarcie elementów wewnętrznych.
- System komputerowy powinien znajdować się z dala od grzejników i źródeł ciepła. Ponadto, nie należy blokować otworów wentylacyjnych. Należy unikać kładzenia luźnych papierów pod komputer oraz umieszczania komputera w ciasnym miejscu bez możliwości cyrkulacji powietrza wokół niego.

[RETURN TO TOP OF THE PAGE](#)

North Europe (Nordic Countries) Information

Placering/Ventilation

VARNING:

FÖRSÄKRA DIG OM ATT HUVUDBRYTARE OCH UTTAG ÄR LÄTÅTKOMLIGA, NÄR DU STÄLLER DIN UTRUSTNING PÅPLATS.

Placering/Ventilation

ADVARSEL:

SØRG VED PLACERINGS FOR, AT NETLEDNINGENS STIK OG STIKKONTAKT ER NEMT TILGÆNGELIGE.

Paikka/Ilmankierto

VAROITUS:

SIJOITA LAITE SITEN, ETTÄ VERKKOJOHTO VOIDAAN TARVITTAESSA HELPOSTI IRROTTAA PISTORASIASTA.

Plassering/Ventilasjon

ADVARSEL:

NÅR DETTE UTSTYRET PlassERES, MÅ DU PASSE PÅ AT KONTAKTENE FOR STØMTILFØRSEL ER LETTE Å NÅ.

[RETURN TO TOP OF THE PAGE](#)

BSMI Notice (Taiwan Only)

符合乙類資訊產品之標準

[RETURN TO TOP OF THE PAGE](#)

Ergonomie Hinweis (nur Deutschland)

Der von uns gelieferte Farbmonitor entspricht den in der "Verordnung über den Schutz vor Schäden durch Röntgenstrahlen" festgelegten Vorschriften.

Auf der Rückwand des Gerätes befindet sich ein Aufkleber, der auf die Unbedenklichkeit der Inbetriebnahme hinweist, da die Vorschriften über die Bauart von Störstrahlern nach Anlage III \times 5 Abs. 4 der Röntgenverordnung erfüllt sind.

Damit Ihr Monitor immer den in der Zulassung geforderten Werten entspricht, ist darauf zu achten, daß

1. Reparaturen nur durch Fachpersonal durchgeführt werden.
2. nur original-Ersatzteile verwendet werden.
3. bei Ersatz der Bildröhre nur eine bauartgleiche eingebaut wird.

Aus ergonomischen Gründen wird empfohlen, die Grundfarben Blau und Rot nicht auf dunklem Untergrund zu verwenden (schlechte Lesbarkeit und erhöhte Augenbelastung bei zu geringem Zeichenkontrast wären die Folge).

Der arbeitsplatzbezogene Schalldruckpegel nach DIN 45 635 beträgt 70dB (A) oder weniger.



ACHTUNG: BEIM AUFSTELLEN DIESES GERÄTES DARAUFGAHTEN, DAß NETZSTECKER UND NETZKABELANSCHLUß LEICHT ZUGÄNGLICH SIND.

End-of-Life Disposal

Your new monitor contains materials that can be recycled and reused. Specialized companies can recycle your product to increase the amount of reusable materials and to minimize the amount to be disposed of.

Please find out about the local regulations on how to dispose of your old monitor from your local Philips dealer.

(For customers in Canada and U.S.A.)

This product may contain lead and/or mercury. Dispose of in accordance to local-state and federal regulations.

For additional information on recycling contact www.eia.org (Consumer Education Initiative)

Information for UK only

WARNING - THIS APPLIANCE MUST BE EARTHED.

Important:

This apparatus is supplied with an approved moulded 13A plug. To change a fuse in this type of plug proceed as follows:

1. Remove fuse cover and fuse.
2. Fit new fuse which should be a BS 1362 5A, A.S.T.A. or BSI approved type.
3. Refit the fuse cover.

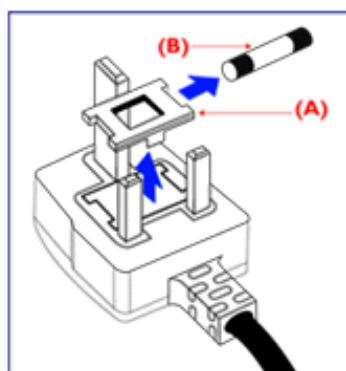

If the fitted plug is not suitable for your socket outlets, it should be cut off and an appropriate 3-pin plug fitted in its place.

If the mains plug contains a fuse, this should have a value of 5A. If a plug without a fuse is used, the fuse at the distribution board should not be greater than 5A.

Note: The severed plug must be destroyed to avoid a possible shock hazard should it be inserted into a 13A socket elsewhere.

How to connect a plug

The wires in the mains lead are coloured in accordance with the following code:

BLUE - "NEUTRAL" ("N")

BROWN - "LIVE" ("L")

GREEN & YELLOW - "EARTH" ("E")

1. The GREEN AND YELLOW wire must be connected to the terminal in the plug which is marked with the letter "E" or by the Earth symbol  or coloured GREEN or GREEN AND YELLOW.

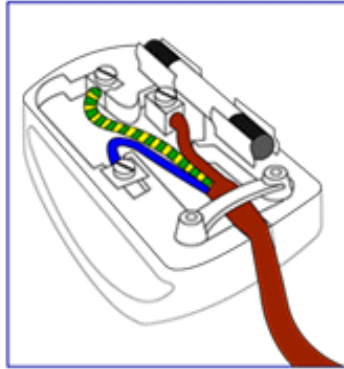

2. The BLUE wire must be connected to the terminal which is marked with the letter "N" or coloured BLACK.

3. The BROWN wire must be connected to the terminal which marked with the letter "L" or coloured RED.

Before replacing the plug cover, make certain that the cord grip is clamped over the sheath of the lead - not simply over the three wires.

RETURN TO TOP OF THE PAGE

Waste Electrical and Electronic Equipment-WEEE

Attention users in European Union private households



This marking on the product or on its packaging illustrates that, under European Directive 2002/96/EG governing used electrical and electronic appliances, this product may not be disposed of with normal household waste. You are responsible for disposal of this equipment through a designated waste electrical and electronic equipment collection. To determine the locations for dropping off such waste electrical and electronic, contact your local government office, the waste disposal organization that serves your household or the store at which you purchased the product.

China RoHS

China RoHS

The People's Republic of China released a regulation called "Management Methods for Controlling Pollution by Electronic Information Products" or commonly referred to as China RoHS. All products including CRT and LCD monitor which are produced and sold for China market have to meet China RoHS request.

中国大陆RoHS

根据中国大陆《电子信息产品污染控制管理办法》(也称为中国大陆RoHS),以下部分列出了本产品中可能包含的有毒有害物质或元素的名称和含量

本表示用之产品

显示器(液晶及CRT)

有毒有害物质或元素

部件名称	有毒有害物质或元素					
	铅 (Pb)	汞 (Hg)	镉 (Cd)	六价镉 (Cr6+)	多溴联苯 (PBB)	多溴二苯醚 (PBDE)
外壳	○	○	○	○	○	○
CRT警示屏	X	○	○	○	○	○
液晶显示屏/灯管	X	X	○	○	○	○
电路板组件*	X	○	○	○	○	○
电源适配器	X	○	○	○	○	○
电源线/连接线	X	○	○	○	○	○

*: 电路板组件包括印刷电路板及其构成的零部件,如电阻、电容、集成电路、连接器等
 ○: 表示该有毒有害物质在该部件所有均质材料中的含量均在《电子信息产品中有毒有害物质的限量要求标准》规定的限量要求以下
 X: 表示该有毒有害物质至少在该部件的某一均质材料中的含量超出《电子信息产品中有毒有害物质的限量要求标准》规定的限量要求;但是上表中打“X”的部件,符合欧盟RoHS法规要求(属于豁免的部份)

Друга сродна информация

Информация за потребителите от САЩ

За уреди, нагласени на 115 V:

Използвайте комплект кабел от списъка на **UL**, състоящ се от трипроводен кабел минимум **18 AWG**, тип **SVT** или **SJT**, дълъг не повече от **15** фута, и паралелен ножов тип щепсел със заземяване, с номинални параметри **15 A, 125 V**.

За уреди, нагласени на 230 V:

Използвайте комплект кабел от списъка на **UL**, състоящ се от трипроводен кабел минимум **18 AWG**, тип **SVT** или **SJT**, дълъг не повече от **15** фута, и тандемен ножов тип щепсел със заземяване, с номинални параметри **15 A, 250 V**.

Информация за потребителите извън САЩ

За уреди, нагласени на 230 V:

Използвайте набор кабели, състоящ се от кабел минимум **18 AWG**, и тип щепсел със заземяване, с номинални параметри **15 A, 250 V**. Комплектът кабел трябва да има съответните одобрения за безопасност за страната, в която оборудването ще бъде използвано, и/или да бъде маркиран с **NAR**.

[ВРЪЩАНЕ КЪМ НАЧАЛОТО НА СТРАНИЦАТА](#)

За това ръководство

За това ръководство

Това електронно ръководство за потребителя е предназначено за всички, които използват течнокристалния монитор на **Philips**. В него се описва течнокристалният монитор - неговите характеристики, инсталиране, работа, както и друга важна информация. Съдържанието му съвпада с информацията в нашето печатно издание.

То включва следните раздели:

- В *Информация за безопасността и отстраняване на неизправности* се предлагат съвети и решения на често срещани проблеми, както и останалата сродна информация, която може да ви потрябва.
- В *За това електронно ръководство за потребителя* е даден преглед на включената информация, наред с описания на иконите за обозначение и друга документация за справки.
- В *Информация за изделието* е представен преглед на характеристиките на монитора, а също и технически спецификации за този монитор.
- В *Инсталиране на монитора* се описва процесът на първоначална настройка и се дава преглед на начина на използване на монитора.
- В *Екранен дисплей* е представена информация за настройката на показанията на вашия монитор.
- *Грижи за клиентите и гаранция* съдържа списък с Центровете за информация за потребителите на **Philips**, както и телефонни номера на бюрата за помощ и информация за приложимата гаранция на вашето изделие.
- В *Терминологичен речник* са дефинирани техническите термини.
- *Опцията за изтегляне и печат* прехвърля цялото това ръководство на вашия твърд диск за лесни справки.

ВРЪЩАНЕ КЪМ НАЧАЛОТО НА СТРАНИЦАТА

Описание на условните обозначения

Конвенциите за условните обозначения, използвани в този документ, се описват в подразделите по-долу.

Забележки, сигнали за внимание и предупреждения

В цялото това ръководство определени блокове от текста може да бъдат придружени от икона и изписани с получерен шрифт или в курсив. Тези блокове съдържат забележки, сигнали за внимание или предупреждения. Те се използват както следва:



ЗАБЕЛЕЖКА: Тази икона показва важна информация и съвети, които ви помагат да използвате компютърната си система по по-добър начин.



ВНИМАНИЕ: Тази икона показва информация, която ви съобщава как да избегнете потенциална повреда на хардуера или загуба на данни.



ПРЕДУПРЕЖДЕНИЕ: Тази икона показва възможност за физическо нараняване и ви посочва как да избегнете проблема.

Някои предупреждения могат да се появяват в други формати и може да не са придружени от икона. В такива случаи конкретното представяне на предупреждението се изисква от съответния регулаторен орган.

[ВРЪЩАНЕ КЪМ НАЧАЛОТО НА СТРАНИЦАТА](#)

©2007 Koninklijke Philips Electronics NV

Всички права запазени. Забранява се възпроизвеждане, копиране, използване, модифициране, наемане, отдаване под наем, публично изпълнение, предаване и/или излъчване изцяло или отчасти без писмено съгласие на **Philips Electronics NV**

•Характеристики

на изделието

•SmartImage

Lite

•SmartResponse

•Безоловен

продукт

•Технически

спецификации

•Разделителна

способност и

зададени режими

•Правила на

Philips за

дефектните

пиксели

•Автоматична

икономия на

енергия

•Физически

спецификации

•Предназначение

на крачетата

•Изгледи на

изделието

•Физическа

функция

•SmartManage

Информация за изделието

Характеристики на изделието

220VW8

- **Създаден за максимална продуктивност**
 - Голям, широк екран-идеален за гледане на две страници формат **A4** една до друга
 - Показва повече образи и съдържание без приплъзване и местене.
- **Добра крайна цена за притежателя**
 - Поддържа **Windows Vista**
 - Отговаря на стандартите за ограничаване на вредните вещества (RoHS)
 - Най-ниската консумация на енергия в индустрията
- **Изключително изпълнение на лицевата част на екрана**
 - **WSXGA**, широкоекранен формат с резолюция **1680x1050** за по-ясно изобразяване
 - Двойният вход приема двата сигнала– аналогов **VGA** и цифров **DVI**
 - **DVI-D** вход и **HDCP** поддръжка (за определени модели)
- **Велико удобство**
 - Вграденото захранване премахва външните захранващи адаптори
 - Нагласява настройките на монитора с горещ клавиш или екранни копчета

[ВРЪЩАНЕ КЪМ НАЧАЛОТО НА СТРАНИЦАТА](#)

SmartImage Lite (Избрани модели)



Въведение



Функциите на **Philips SmartImage Lite** заедно с технологията **Philips LightFrame** повишават качеството на картината в зависимост от вида на съдържанието. Те променят профилите за яркост или контраст за постигане на по-богати цветове и по-рязък текст. Независимо дали работите с текст или гледате статични или видео изображения, винаги ще получите най-доброто качество на образа с **Philips SmartImage Lite** (Избрани модели) .



Активиране на SmartImage Lite



1. Натиснете , за да стартирате екранното меню на **SmartImage Lite**;
2. Натискайте , за да превключите между **Office Work (Работа с текст)**, **Internet, Image Viewing (Гледане на изображения)**, **Video Playback (Видео плейбек)**, **Gaming (Гейминг)** и **Off (Изкл.)**;
3. Екранното меню на **SmartImage Lite** остава активно за **5 сек.**; можете също да натиснете **“OK“**, за да потвърдите избора си.
4. Когато **SmartImage Lite** е включена, **sRGB** системата се изключва автоматично. За да използвате **sRGB**, трябва да изключите **SmartImage Lite** с бутон  намиращ се отпред на Вашия монитор

Освен бутон  за скролиране надолу, можете да натиснете и бутоните  , за да направите избор, и **“OK“**, за да потвърдите избора си и да затворите екранното меню на **SmartImage Lite**.

Налични са шест режима:

1. **Office Work (Работа с текст):** Изберете този режим при работа с обичайните офис приложения за текстообработка, таблици и електронна поща. Основното съдържание на екрана е текст.
2. **Internet:** Изберете този режим за интернет приложения, особено за сърфиране в мрежата. Съдържанието на екрана е текст и изображения.
3. **Image Viewing (Гледане на изображения):** Изберете този режим за разглеждане на изображения, особено слайдшоу. Основното съдържание на екрана е изображения.
4. **Video Playback (Видео плейбек):** Изберете този режим за видео приложения като **Microsoft Media Player** или **Real Player**. Основното съдържание на екрана е видео.
5. **Gaming (Гейминг):** Изберете този режим за **PC** игри. Основното съдържание на екрана е компютърна анимация с богати цветове.
6. **Off (Изкл.):** Мониторът ще работи без оптимизация от **SmartImage Lite**.

SmartResponse (Избрани модели)

Какво представлява?

SmartResponse е ексклузивна технология на **Philips**, която съобразява времето за реакция с изискванията на приложението, като по-този начин осигурява по-бързо време за реакция за игри и клипове или по-добра наситеност на цветовете за снимки и статични изображения.

За какво служи?

Вие искате оптимален дисплей за всяко приложение: Искате статичните или постоянните изображения да се изобразяват без 'шум' или изместване на цветовете, а екшън филмите или клиповете – без замъгляване и двойно изображение.

Как се използва?

Изберете профил за видео плейбек или гейминг, за да увеличите времето за реакция за премахване на замъгляването и двойното изображение при бързо движещите се изображения в екшън филмите или клиповете; изберете профила за гледане на изображения за оптимално изобразяване на статични или постоянни изображения без "шум" или изместване на цветовете, когато работите с програми за

гледане на изображения или други многоцелеви приложения.

Кога ще има ефект?

1. Когато изберете **SmartImage Lite** профили с бутона **SmartImage**, определени предварително зададени профили конфигурират правилната **SmartResponse** настройка.
 - a. **Internet - SmartResponse** се включва на ниска степен за намаляване на замъгляването при скролиране на уеб страници.
 - b. **Видео плейбек - SmartResponse** се включва на средна степен за намаляване на замъгляването.
 - c. **Гейминг - SmartResponse** се включва на висока степен, за да даде на геймърите най-бързото време за реакция на **LCD** дисплей.
 - d. При други профили като **"Office Work"** (Работа с текст), **"Image Viewing"** (Гледане на изображения) и **"Off"** (Изкл.) изключете **"SmartResponse"**, за да получите оптимални цветове.
2. Може да се включва и изключва ръчно от **OSD/More Settings/SmartResponse**. Настройката по подразбиране е **"off"** (изкл.).

ВРЪЩАНЕ КЪМ НАЧАЛОТО НА СТРАНИЦАТА

Безоловен продукт



Дисплеите на **Philips** вече не съдържат токсични субстанции като олово. Безоловните дисплеи са безопасни за вашето здраве и спомагат за екологично чисто оползотворяване и отстраняване на отпадъците от електрическото и електронното оборудване. **Philips** спазва строгите ограничения, посочени в Директивата на Европейската общност, регулираща използването на опасни вещества в електрическото и електронното оборудване. С дисплеите на **Philips** можете да бъдете сигурни, че околната среда е защитена.

Технически спецификации*

ТЕЧНОКРИСТАЛЕН ЕКРАН	
Тип	TFT LCD
Размер на екрана	22" /55.8 см
Стъпка на пикселите	0.282 x 0.282 мм
Тип течнокристален екран	1680 x 1050 пиксела R.G.B. вертикална лента Поляризатор против блясък, с твърдо покритие
Ефективна зона на показване	473.76 x 296.1 мм
СКАНИРАНЕ	
Честота на вертикално обновяване	56 Hz-75 Hz
Хоризонтална честота	30 kHz-93 kHz
ВИДЕО	
Видео точкова честота	165 MHz
Входен импеданс	

Видео	75 ома
Синхр.	2.2K ома
Нива на входния сигнал	0.7 V pp
Синхронизиращ входен сигнал	Отделна синхронизация Съставна синхронизация Синхронизация по зеленото
Синхр. поляритети	Положителен и отрицателен
Видео интерфейс	Двоен вход: Налични са D-Sub (аналогов) и DVI-D (цифров) които се избират от потребителя
SmartImage Lite (Избрани модели)	Подобрява яркостта, контраста, цвета и рязкостта
Оптични характеристики	
Върхов ъгъл на контраста	"6 часа"
Бяла хроматичност	x: 0.283 y: 0.297 (при 9300°K) x: 0.313 y: 0.329 (при 6500°K) x: 0.313 y: 0.329 (при sRGB)

* Тези данни подлежат на промяна без предизвестие .

[ВРЪЩАНЕ КЪМ НАЧАЛОТО НА СТРАНИЦАТА](#)

Разделителна способност и зададени режими

- Максимална **1680 x 1050 при 60Hz (аналогов вход)**
1680 x 1050 при 60Hz (цифров вход)
- Препоръчва се **1680 x 1050 при 60Hz (цифров вход)**

24 режима, дефинирани от потребителя

16 режима, зададени фабрично:

H. freq (kHz)	Разделителна способност	V. freq (Hz)
25.17	640*350	70
25.17	640*480	60
30.24	640*480	67
31.5	640*480	75
31.25	688*556	50
28.32	720*400	70
36	800*600	57
40	800*600	60
49.49	800*600	75
65	1024*768	60
78.75	1024*768	75
100	1152*870	75
108	1280*1024	60
135	1280*1024	75
75	1600*1200	60
65.29	1680*1050	60

[ВРЪЩАНЕ КЪМ НАЧАЛОТО НА СТРАНИЦАТА](#)

Автоматична икономия на енергия

Ако на компютъра си имате видеокарта или инсталиран софтуер, съвместим с **VESA DPMS**, мониторът автоматично намалява потреблението на електроенергия, когато не се използва. Ако се открие въвеждане от клавиатура, мишка или друго входно устройство, мониторът ще се "събуди" автоматично. На таблицата по-долу е показано потреблението на електроенергия и сигнализирането на тази функция за автоматична икономия на енергия:

Дефиниция за управлението на електроенергия					
VESA режим	Видео	H-sync	V-sync	Използвана мощност	Цвят на светодиода
Активен	ВКЛ	Да	Да	< 45 W (средно)	Зелен
Състояние на очакване	ИЗКЛ	Не	Не	< 1 W	Оранжев
Изключено	ИЗКЛ	-	-	< 1 W	ИЗКЛ

Този монитор е съвместим с **ENERGY STAR®**. Като партньор на **ENERGY STAR®**, **PHILIPS** определя, че това изделие отговаря на указанията на **ENERGY STAR®** за енергийна ефективност.

[ВРЪЩАНЕ КЪМ НАЧАЛОТО НА СТРАНИЦАТА](#)

Физически спецификации

Размери със стойката" (ШxВxД)	513.8 x 416.2 x 213.6 мм
Тегло	5.6 кг
Наклон / завъртане	-5° ~ 25°
Захранване	100 - 240 VAC, 60 - 50 Hz
Мощност на потребление	45 W* (средно)
Температура	от 5°C до 35°C (работа) от -20°C до 60°C (съхранение)
Относителна влажност	от 10% до 85%
Системно MTBF	50K часа (включително CCFL 40K часа)
Цвят на корпуса	220VW8: Черен

* Тези данни подлежат на промяна без предизвестие.

* Разделителна способност 1680x1050, стандартен размер, яркост макс., контраст 50%, 6500°K, пълен образец на бялото, без аудио/USB.

[ВРЪЩАНЕ КЪМ НАЧАЛОТО НА СТРАНИЦАТА](#)

Предназначение на крачетата

1. Съединителят само за цифров сигнал съдържа **24** сигнални контакта, организирани в три реда по осем контакта. Предназначенията на сигналните крачета са дадени в следната таблица:

Краче №	Предназначение на сигнала	Краче №	Предназначение на сигнала	Краче №	Предназначение на сигнала
1	T.M.D.S. Data2-	9	T.M.D.S. Data1-	17	T.M.D.S. Data0-
2	T.M.D.S. Data2+	10	T.M.D.S. Data1+	18	T.M.D.S. Data0+
3	T.M.D.S. Data2/4 екраниране	11	T.M.D.S. Data1/3 екраниране	19	T.M.D.S. Data0/5 екраниране
4	Не е свързан	12	Не е свързан	20	Не е свързан
5	Не е свързан	13	Не е свързан	21	Не е свързан
6	DDC Clock	14	+5V захранване	22	T.M.D.S. Clock екраниране
7	DDC Data	15	Маса (за +5V)	23	T.M.D.S. Clock+
8	Не е свързан	16	Откриване при горещо включване	24	T.M.D.S. Clock-



2. Съединителят с 15 крачета **D-sub (мъжки)** на сигналния кабел:

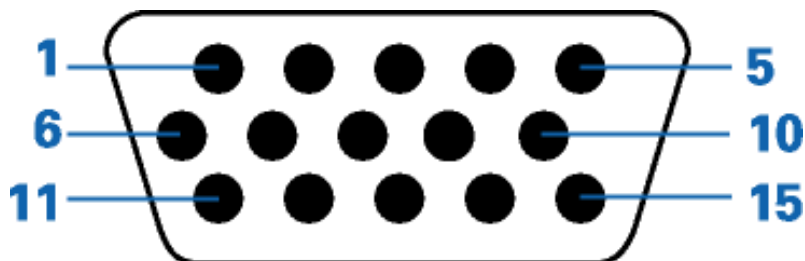

Краче №	Предназначение	Краче №	Предназначение
1	Червен видеосигнал вход	9	+5 V
2	Зелен видеосигнал вход/ SOG	10	Маса на логиката
3	Син видеосигнал вход	11	Маса
4	Sense (GND)	12	Серийна линия данни (SDA)
5	Откриване при горещо включване	13	H. Sync / H+V
6	Червен видеосигнал маса	14	V. Sync (VCLK за DDC)
7	Зелен видеосигнал маса	15	Тактова линия данни (SCL)
8	Син видеосигнал маса		

[ВРЪЩАНЕ КЪМ НАЧАЛОТО НА СТРАНИЦАТА](#)

Изгледи на изделието

Следвайте връзките, за да видите различни изгледи на монитора и неговите компоненти.

[Изглед отпред](#) [Описание на изделието](#)

[ВРЪЩАНЕ КЪМ НАЧАЛОТО НА СТРАНИЦАТА](#)

Физическа функция

1) Наклон

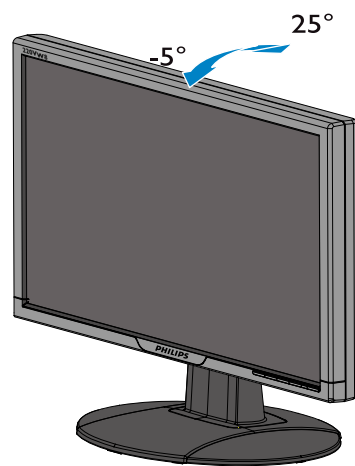

ВРЪЩАНЕ КЪМ НАЧАЛОТО НА СТРАНИЦАТА

Правила на Philips за дефектните пиксели

Правила на Philips за дефектните пиксели при монитори с плосък екран

Philips се стреми да доставя изделия с най-високо качество. Ние използваме някои от най-авангардните производствени процеси в отрасъла и практикуваме строго управление на качеството. Въпреки това, дефекти на пиксели или подпиксели в течнокристалните панели тип **TFT**, използвани за мониторите с плосък екран понякога са неизбежни. Никой производител не може да гарантира, че всички панели ще бъдат свободни от дефекти в пикселите, но **Philips** гарантира, че всеки монитор с неприемлив брой дефекти ще бъде ремонтиран или заменен под гаранция. В тази декларация се обясняват различните типове пикселни дефекти и се дефинират приемливите нива на дефект за всеки тип. За да се квалифицира един течнокристален панел **TFT** за ремонт или замяна под гаранция, броят на пикселните дефекти в него трябва да превишава тези приемливи нива. Например, на монитор **15" XGA** не повече от **0,0004%** от подпикселите може да са дефектни. Освен това, **Philips** задава дори по-високи стандарти на качество за определени типове или комбинации пикселни дефекти, които са по-забележими от други. Тези правила важат за целия свят.

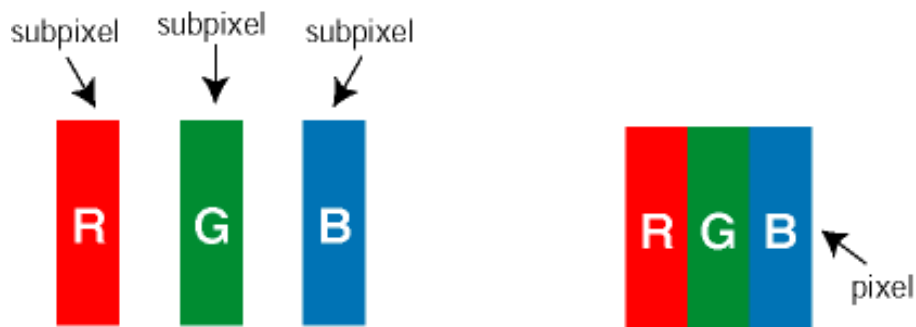

Пиксели и подпиксели

Пикселът (елемент от картина) е съставен от три подпиксела в основните цветове червено, зелено и синьо. Много пиксели заедно образуват образ. Когато всички подпиксели на един пиксел светят, трите подпиксела заедно се виждат като един бял пиксел. Когато всички са тъмни, трите цветни подпиксела заедно се виждат като един черен пиксел. Другите съчетания от светещи и тъмни подпиксели изглеждат като единични пиксели от други цветове.

Типове пикселни дефекти

Дефектите в пикселите и подпикселите се виждат на екрана по различен начин. В рамките на всяка категория има две категории пикселни дефекти и няколко типа подпикселни дефекти.

Дефекти от типа "светла точка" Дефектите от типа "светла точка" представляват пиксели или подпиксели, които са постоянно светнати или "включени". С други думи **светла точка** е подпиксел, които се откроява на екрана, когато мониторът показва тъмна картина. Дефектите от типа "светла точка" са следните:

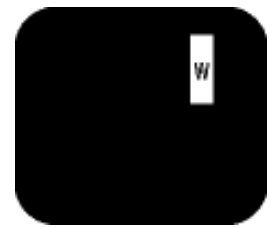
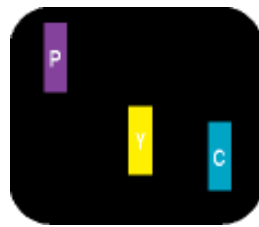
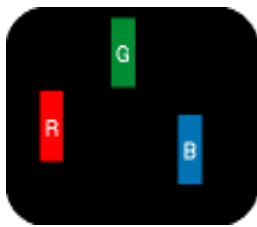

Един светещ червен, зелен или син подпиксел

Два съседни светнали подпиксела:

- Червено + Синьо = Виолетово
- Червено + Зелено = Жълто
- Зелено + Синьо = Циан (светлосиньо)

Три съседни светещи подпиксела (един бял пиксел)



Червената или синята **светла точка** трябва да бъде с над **50 %** по-ярка от съседните ѝ точки, докато зелената светла точка е с **30 %** по-ярка от съседните ѝ точки.

Дефекти от типа "черна точка" Дефектите от типа "черна точка" представляват пиксели или подпиксели, които са постоянно тъмни или "изключени". С други думи тъмна точка е подпиксел, който се откроява на екрана, когато мониторът показва светла картина. Дефектите от типа "черна точка" са следните:

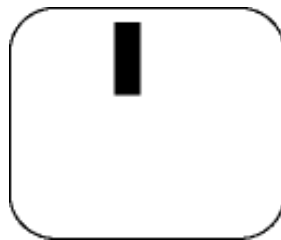

Един тъмен подпиксел

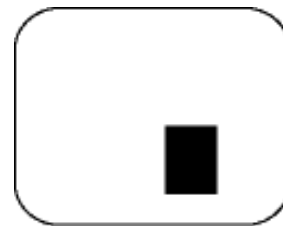

Два или три съседни тъмни подпиксела

Близост на пикселните дефекти

Тъй като пикселните и подпикселните дефекти от един и същ тип, които са близки един до друг, може да бъдат по-забележими, **Philips** указва и толеранси за близостта на пикселните дефекти.

ДЕФЕКТИ ЯРКА ТОЧКА	ПРИЕМЛИВО НИВО
МОДЕЛ	220VW8
1 светещ подпиксел	3
2 съседни светнали подпиксели	1
3 съседни светещи подпиксела (един бял пиксел)	0
Разстояние между два дефекта ярка точка*	15 mm
Сумарни дефекти ярка точка от всички типове	3

ДЕФЕКТИ ЧЕРНА ТОЧКА	ПРИЕМЛИВО НИВО
МОДЕЛ	220VW8
1 тъмен подпиксел	5
2 съседни тъмни подпиксела	2
3 съседни тъмни подпиксела	1
Разстояние между два дефекта черна точка*	15 mm
Сумарни дефекти черна точка от всички типове	0

СУМАРНИ ТОЧКОВИ ДЕФЕКТИ	ПРИЕМЛИВО НИВО
МОДЕЛ	220VW8
Сумарни дефекти ярка или черна точка от всички типове	5

Забележка:

*1 или 2 съседни подпикселни дефекта = 1 точков дефект

Вашият монитор Philips е съвместим с ISO 13406-2

[ВРЪЩАНЕ КЪМ НАЧАЛОТО НА СТРАНИЦАТА](#)

SmartManage & SmartControl (ШЧ№рэш ьюфхыш)



Увод

Philips SmartManage е разширено решение за потребители, особено за корпоративни ИТ администратори, за управление на техните **Philips** монитори като част от средата за управление на инфраструктурата. Това решение включва три основни компонента, **Philips SmartManage Administrator**, **Philips SmartControl** и **Agent**.

Philips SmartManage е съвместна разработка между **Philips** и **Altiris Inc.**

Характеристики и предимства на SmartManage

Philips SmartManage е работна конзола за ИТ управлението при събиране на информация за съдържанието на мониторите, упътване за работа с тях, контрол върху сигурността на настройките и съдържанието на мониторите, като изпраща моментни съобщения на потребителите на мониторите.

Philips SmartManage съдържа следните основни характеристики:

1. Осигурява допълнителни мерки за сигурност за подsigуряване на вложенията на корпоративните потребители.
2. Спестява енергия, като намалява разходите и изключва необходимостта от включване и изключване на монитора.
3. **SmartControl** предоставя допълнителен начин за нагласата и настройките на мониторите.
4. Вградените данни за състоянието на монитора намалява времето за проверка/поддръжка, спестява време и разходи.

Пробна версия на **SmartManage** може да бъде свалена от <http://www.altiris.com/philips>

За повече информация относно **Philips SmartManage**, моля свържете се с търговските представителства на **Philips** във вашата страна.



SmartManage е софтуер, предназначен за бизнессреди. Индивидуалните потребители обикновено не използват **SmartManage**.

Philips SmartControl

SmartControl и **SmartManage Agent** се инсталират на компютри, използващи монитори **Philips**. Чрез **SmartControl** и **SmartManage Agent** мониторите и компютрите могат да

взаимодействат със заявките на администратора. Тъй като **SmartControl** работи на всеки индивидуален компютър, крайните потребители също могат да използват **SmartControl**, за да настройват работните настройки на монитора.

1. Изисквания

- Графични карти с **nVIDIA (TNT2, GeForce, Quadro** или по-нови) и **ATI (Radeon** или по-нови) графични чипсети, които поддържат **DDC/CI** интерфейса
- Операционни системи **Microsoft Windows 2000** и **XP**.
- Всички монитори **Philips**, които поддържат **DDC/CI** интерфейс.

2. Инсталация

Как се изтегля файла "Инсталиране на **SmartControl**"(**SmartControl Installation**):

1. Посетете [http:// www.philips.com](http://www.philips.com)
2. Изберете " **Your Country** [Вашата държава]"
3. Щракнете на " **Contact & Support** [Контакти & поддръжка]"
4. Въведете номера на вашия модел
5. Влезте в страницата " **Software & Driver** [Софтуер & драйвер]"
6. Изберете " **SmartControl** софтуер", и можете да изтеглите **SmartControl** и неговия драйвер за инсталация.

Моля, следвайте упътването в инсталационната програма **SmartControl**.

3. Достъп до **SmartControl**

- Натиснете дясното копче на мишката върху десктопа на вашето **PC** и изберете **Properties** от менюто.
- Щракнете върху **Settings** и натиснете бутона **Advanced**.
- Щракнете върху **Philips SmartControl**.

4. Опции в **SmartControl**

- **Картина и звук (Display and Sound)**
С преместването на плъзгачия се индекс наляво и надясно, потребителите ще могат да настройват яркостта, контраста, звука (ако е приложимо), видео звука (не е приложимо, когато се използва **DVI-D** вход), и цветни температури.

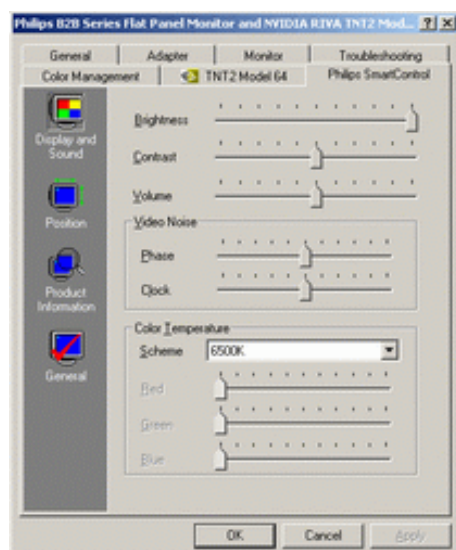

- **Позиция (Position)**
Потребителите могат да настроят хоризонтална и вертикална позиция на екрана, като

преместват плъзгачия се индекс наляво и надясно. Тази функция не е активна, когато е включено на **DVI-D (дигитален)** вход.

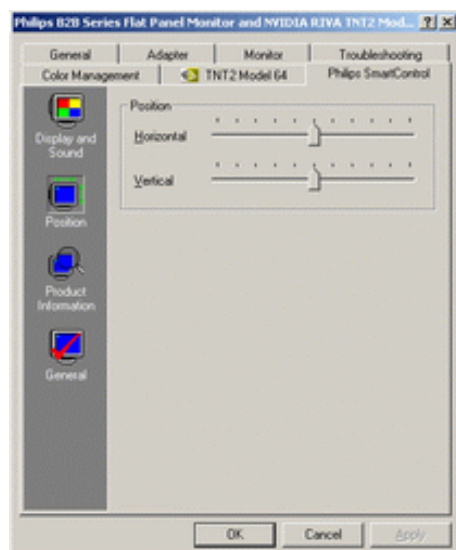

- **Информация за продукта (Product Information)**
Щракнете на **Информация за Продукта (Product Information)** в лявата колонка, за да видите информацията за продукта запазена в паметта на монитора.

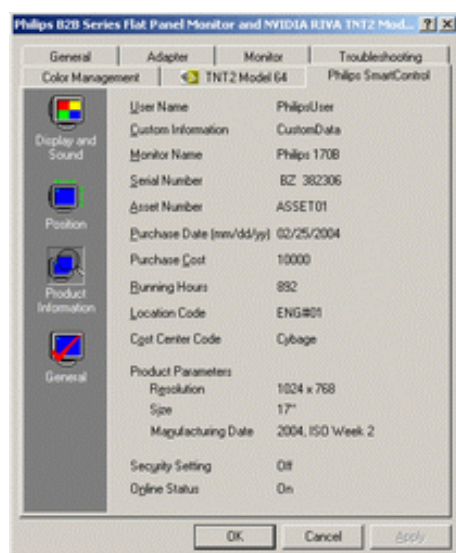

- 3 Бутон **•General•(General)**
Щракнете на **General** за обща информация, включително информация за драйвера, информация за устройството и управление на монитора.

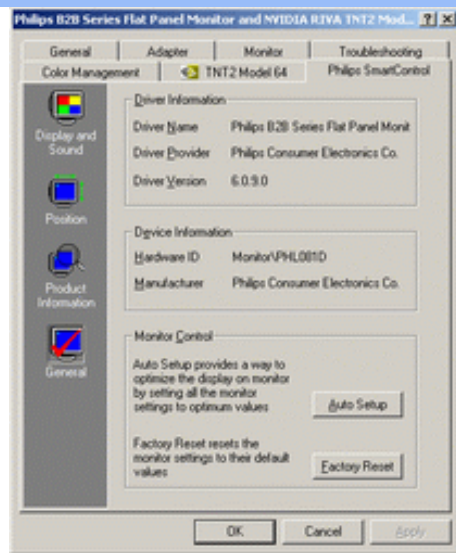

В контрола на монитора, потребителя може да щракне върху **Auto Setup**, за да постигне оптимално ниво или да щракне върху **factory reset**, за да пренастрои параметрите на монитора. Тези функции не са активни, когато е включено на **DVI-D** (дигитален) вход.

Въпроси и отговори

Въпрос 1. Каква е разликата между **SmartManage** и **SmartControl**?

Отговор. **SmartManage** е софтуеър с дистанционно управление/контрол за ИТ мениджъри, които поддържат монитори в мрежа.

SmartControl е разширен контролен панел, който помага на потребителите да нагласяват вида и настройката чрез софтуеърен интерфейс, вместо чрез хардуеърните бутони на предната част на монитора.

Въпрос2. Смених монитора на **PC** и **SmartControl** стана неизползваем, какво да направя? **Отговор.** Рестартирай своето **PC** и виж дали **SmartControl** може да работи. В противен случай ще трябва да преместиш и реинсталираш **SmartControl**, за да си сигурен, че е инсталиран правилния драйвър.

Отговор. Рестартирай своето **PC** и виж дали **SmartControl** може да работи. В противен случай ще трябва да преместиш и реинсталираш **SmartControl**, за да си сигурен, че е инсталиран правилния драйвър.

Въпрос3. **SmartControl** функционира добре в началото, но после не работи добре, какво да направя?

Отговор. Когато възникне такъв проблем, Драйвъра на монитора може да се нуждае от реинсталация.

- Смяна на видео графичния адаптер с друг
- Осъвременяване на видео драйвера
- Дейности на **OS**, такива като обсъждащ пакет или част
- Активиране на **Windows Update** и актуализиране на драйвъра на монитора и/или на видеото
- **Windows** е бил изхвърлен или изключен от захранването на монитора.

За да откриете проблема, моля щракнете с дясното копче на мишката върху **My Computer** и после върху **Properties->Hardware-> Device Manager**.

Ако видите "**Plug and Play Monitor**" да се покаже под **Monitor**, тогава ще трябва да реинсталирате. Просто преместете **SmartControl** и го реинсталирайте.

Въпрос4. След инсталиране на **SmartControl** и кликване върху клавиша на **SmartControl** не се появи нищо или се появи съобщение за грешка, какво да направя?

Отговор. Това може да означава, че вашия графичен адаптор не е съвместим със **SmartControl**. Ако графичния ви адаптор е от горепосочените марки, опитайте се да изтеглите най-новите драйвери за графичен адаптор от уеб страницата на съот **SmartControl**.

Въпрос5. Когато кликна върху информацията за Продукта и се появи само частична информация, какво да направя?

Отговор. Това може да означава, че драйвера за картата на графичния адаптор не е най-нова версия, която да поддържа напълно интерфейс **DDC/CI**. Опитайте се да изтеглите най-новите драйвери за графичен адаптор от уеб сайта на съответната компания. Инсталирайте драйвера, Изтрийте **SmartControl** и после отново го инсталирайте.



[ВРЪЩАНЕ КЪМ НАЧАЛОТО НА СТРАНИЦАТА](#)

Инсталиране на вашия течнокристален монитор

Изглед отпред
Описание на
изделието
Свързване към
компютър
Започване на
работа
Оптимизиране
на
изпълнението

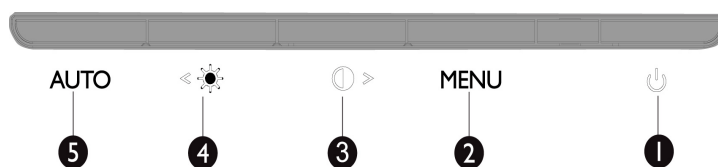
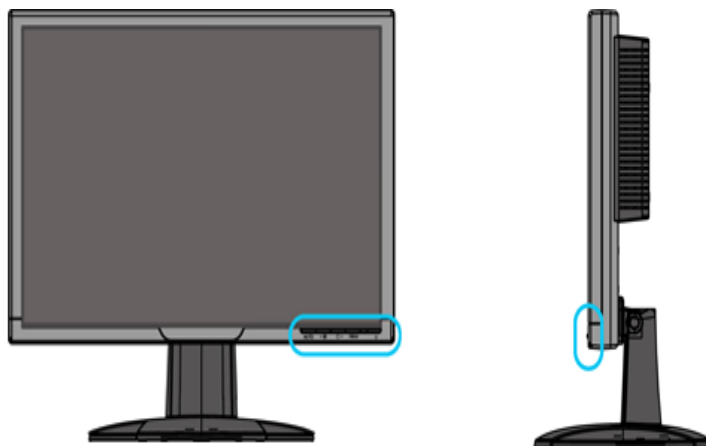
Изглед отпред Описание на изделието



-  За включване и изключване на монитора
- MENU** За влизане в OSD менюто
-  Горещ клавиш за настройване на контраста и за повишаване стойностите на OSD, когато OSD менюто е активно
-  Горещ клавиш за настройване на яркостта и за понижаване стойностите на **OSD**, когато **OSD** менюто е активно
- AUTO** Автоматично настройва хоризонталната позиция, вертикалната позиция, фазата и часовника

[ВРЪЩАНЕ КЪМ НАЧАЛОТО НА СТРАНИЦАТА](#)

Изглед отзад

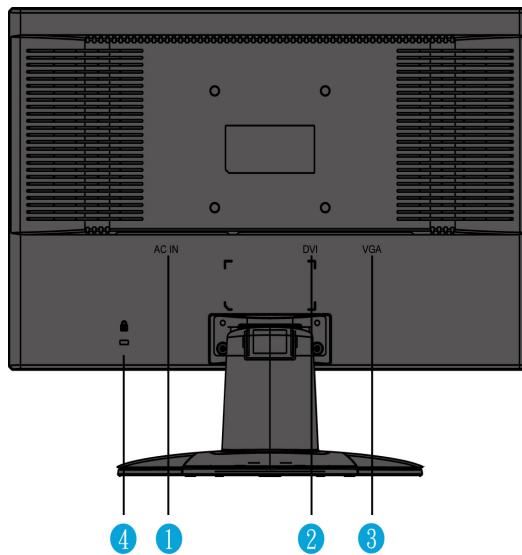

- 1 **AC** захранващ вход
- 2 **DVI-D** вход
- 3 **VGA** вход
- 4 Защита срещу кражба **Kensington**

[ВРЪЩАНЕ КЪМ НАЧАЛОТО НА СТРАНИЦАТА](#)

Оптимизиране на изпълнението

- За най-добро изпълнение се погрижете настройките на вашия дисплей да са зададени на **1680x1050** при **60Hz**.



Забележка: За да проверите текущата настройка на резолюцията, натиснете бутона 'OK' веднъж. Текущият режим се показва на екранното меню. Ако настройката не е оптимална, на екранното меню се показва предупреждението "**ИЗПОЛЗВАЙТЕ 1680X1050 ЗА НАЙ-ДОБЪР РЕЗУЛТАТ**".

- Можете също да инсталирате програмата *P*
- [гулиране на плосък екран \(FP настройване\)](#) - програма за получаване на най-доброто изпълнение от вашия монитор. Тя се съдържа на този компактдиск. Дадени са инструкции "стъпка по стъпка", които ви водят през процеса на инсталиране. Натиснете върху връзката, за да научите повече за тази програма.

Още за  [FP_setup4.3.exe](#)

[ВРЪЩАНЕ КЪМ НАЧАЛОТО НА СТРАНИЦАТА](#)

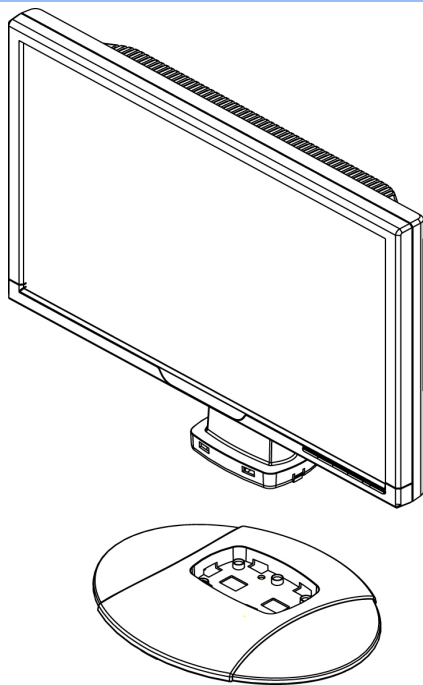

1. Сложете базовата част върху бюрото и поставете другата част върху базовата част вертикално

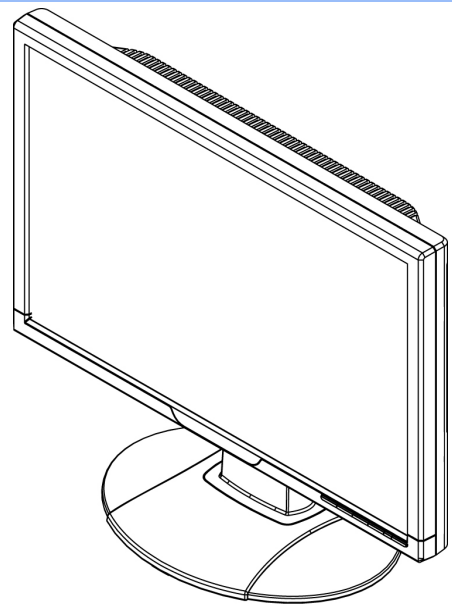

2. Проверете дали е поставена добре

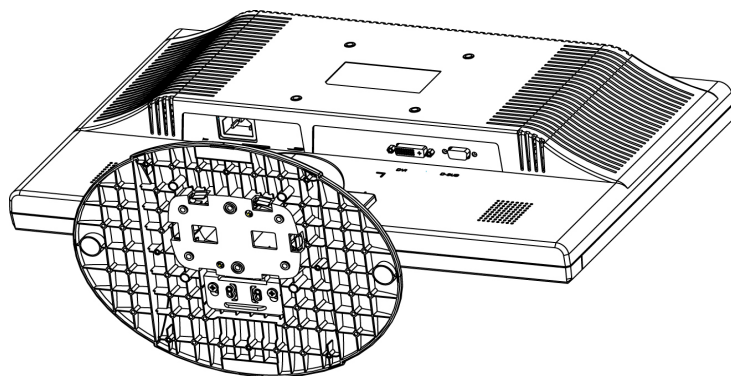

3. Поставете частта хоризонтално

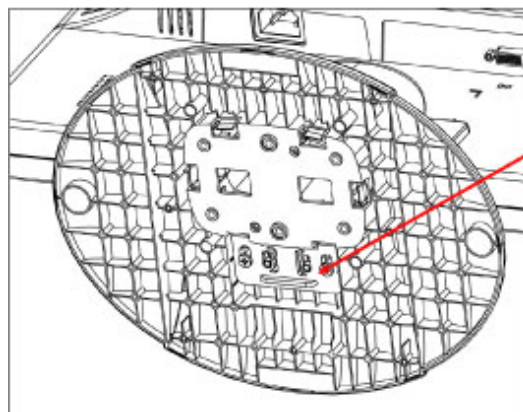

Изтеглете плъзгача нагоре и заключете

↑ заключен

↓ отключен

[ВРЪЩАНЕ КЪМ НАЧАЛОТО НА СТРАНИЦАТА](#)



Свързване към компютър

Изглед отпред
Описание на
изделието
Пакет с
принадлежности
Свързване към
компютър
Започване на
работа
Оптимизиране
на
изпълнението

Пакет с принадлежности

Разпакувайте всички части.



Захранващ кабел



VGA кабел



Пакет EDFU



DVI кабел (не е включен
в доставката)
(grey: DD7G, black: DD7B)

[ВРЪЩАНЕ КЪМ НАЧАЛОТО НА СТРАНИЦАТА](#)

Свързване към компютър

1)

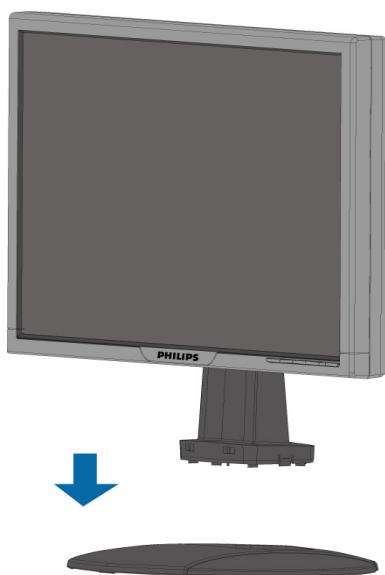

2)

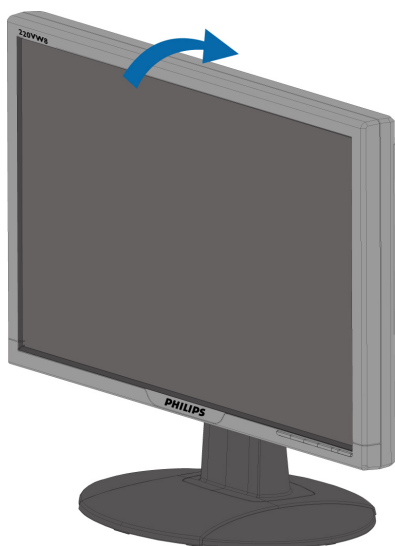

3) Управление на кабелите

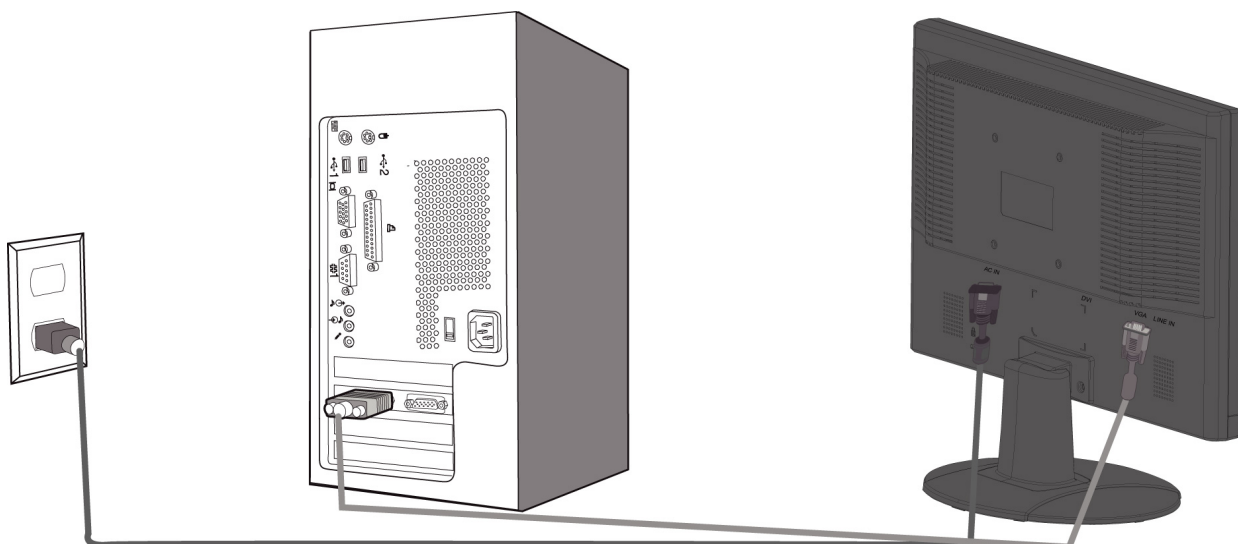

4) Свързване към компютър

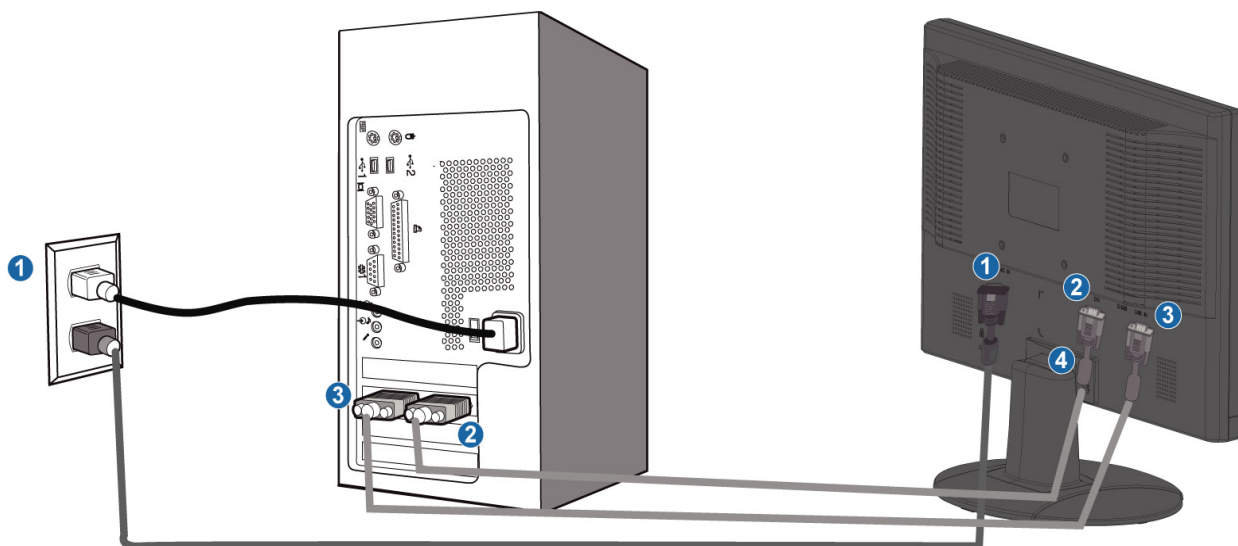

(1) **AC** захранващ вход

(2) **DVI-D** вход

(3) **VGA** вход

(4) Защита срещу кражба **Kensington**

(5) *Настройте Вашия монитор на **1680x1050@60Hz** за най-добри резултати. Също така горещо Ви препоръчваме да използвате **DVI** входа (за целта си набавете **DVI** кабел) за истинско цифрово удоволствие.*

ВРЪЩАНЕ КЪМ НАЧАЛОТО НА СТРАНИЦАТА

Започване на работа

Започване на работа

Използвайте информационния файл (.inf) за Windows® 95/98/2000/Me/XP/Vista или следващи

Вградената характеристика **VESA DDC2B** в мониторите на **Philips** поддържа изискванията на **Plug & Play** за **Windows® 95/98/2000/Me/XP/Vista**. Информационният файл (.inf) трябва да се инсталира, за да може вашият монитор **Philips** да се разрешава от диалоговия прозорец "Монитор" в **Windows® 95/98/2000/Me/XP/Vista**, както и да се активира приложението тип **Plug & Play**. Инсталационната процедура, базирана на **Windows® '95 OEM Release 2, 98, Me, XP, 2000** и **Vista**, се изпълнява по следния начин.

За Windows® 95

1. Стартирайте **Windows® 95**
2. Щракнете върху бутона "**Start**", посочете към "**Settings**", а след това щракнете върху "**Control Panel**".
3. Щракнете двукратно върху иконата "**Display**".
4. Изберете раздела "**Settings**", а след това натиснете "**Advanced...**" (Разширени настройки).
5. Изберете бутона "**Monitor**", посочете "**Change...**" (Смяна), а след това натиснете "**Have Disk...**" (От диск).
6. Натиснете бутона "**Browse...**" (Преглед), изберете съответния диск **F: (CD-ROM устройство)**, а след това натиснете бутона "**OK**".
7. Натиснете бутона "**OK**", а след това изберете модела на вашия монитор и натиснете "**OK**".
8. Натиснете бутона "**Close**" (Затвори).

За Windows® 98

1. Стартирайте **Windows® 98**
2. Щракнете върху бутона "**Start**", посочете към "**Settings**", а след това щракнете върху "**Control Panel**".
3. Щракнете двукратно върху иконата "**Display**".
4. Изберете раздела "**Settings**", а след това натиснете "**Advanced...**" (Разширени настройки).
5. Изберете бутона "**Monitor**", посочете "**Change...**" (Смяна), а след това натиснете "**Next**" (Следващ).
6. Изберете "**Display a list of all the drivers in a specific location, so you can choose the driver you want.**" (Покажи списък на всички драйвери на определеното място, така че да може да се избере исканият драйвер), след това натиснете "**Next**", а после "**Have Disk...**".
7. Натиснете бутона "**Browse...**" (Преглед), изберете съответния диск **F: (CD-ROM устройство)**, а след това натиснете бутона "**OK**".
8. Натиснете бутона "**OK**", а след това изберете модела на вашия монитор и натиснете бутона "**Next**".
9. Натиснете бутона "**Finish**" (Готово), а след това бутона "**Close**".

За Windows® 2000

1. Стартирайте **Windows® 2000**

2. Щракнете върху бутона **"Start"**, посочете към **"Settings"**, а след това щракнете върху **"Control Panel"**.
3. Щракнете двукратно върху иконата **"Display"**.
4. Изберете раздела **"Settings"**, а след това натиснете **"Advanced..."** (Разширени настройки).
5. Изберете **"Monitor"**
 - Ако бутонът **"Properties"** не е активен, това означава, че мониторът ви е конфигуриран правилно. Спрете инсталирането.
 - Ако бутонът **"Properties"** е активен. Натиснете бутона **"Properties"**. Следвайте стъпките, дадени по-долу.
6. Натиснете **"Driver"** и после **"Update Driver..."** (Актуализиране на драйвер), а след това бутона **"Next"**.
7. Изберете **"Display a list of all the drivers in a specific location, so I can choose a specific driver."** (Покажи списък на всички драйвери на определеното място, така че да мога да избера определен драйвер), след това натиснете **"Next"**, а после **"Have Disk..."**.
8. Натиснете бутона **"Browse..."**, после изберете съответния диск **F: (CD-ROM устройство)**.
9. Натиснете бутона **"Open"** (Отвори), а след това бутона **"OK"**.
10. Изберете вашия модел монитор и натиснете бутона **"Next"**.
11. Натиснете бутона **"Finish"**, а след това бутона **"Close"**.
Ако виждате прозореца **"Digital Signature Not Found"** (Не е намерен цифров подпис), натиснете бутона **"Yes"**.

3a Windows® Me

1. Стартирайте **Windows® Me**
2. Щракнете върху бутона **"Start"**, посочете към **"Settings"**, а след това щракнете върху **"Control Panel"**.
3. Щракнете двукратно върху иконата **"Display"**.
4. Изберете раздела **"Settings"**, а след това натиснете **"Advanced..."** (Разширени настройки).
5. Изберете бутона **"Monitor"**, а след това бутона **"Change..."**.
6. Изберете **"Specify the location of the driver (Advanced)"** (Укажете мястото на драйвера (Разширени)) и натиснете бутона **"Next"**.
7. Изберете **"Display a list of all the drivers in a specific location, so you can choose the driver you want."** (Покажи списък на всички драйвери на определеното място, така че да може да се избере исканият драйвер), след това натиснете **"Next"**, а после **"Have Disk..."**.
8. Натиснете бутона **"Browse..."** (Преглед), изберете съответния диск **F: (CD-ROM устройство)**, а след това натиснете бутона **"OK"**.
9. Натиснете бутона **"OK"**, а след това изберете модела на вашия монитор и натиснете бутона **"Next"**.
10. Натиснете бутона **"Finish"**, а след това бутона **"Close"**.

3a Windows® XP

1. Стартирайте **Windows® XP**
2. Щракнете върху бутона **"Start"** (Старт), а след това щракнете върху **"Control Panel"** (Контролен панел).
3. Изберете и щракнете върху категорията **"Printers and Other Hardware"** (Принтери и друг хардуер).
4. Щракнете върху елемента **"Display"** (Дисплей).
5. Изберете раздела **"Settings"** (Настройки), а след това натиснете **"Advanced..."** (Разширени).
6. Изберете раздела **"Monitor"** (Монитор)
 - Ако бутонът **"Properties"** (Свойства) не е активен, това означава, че мониторът ви е конфигуриран правилно. Спрете инсталирането.
 - Ако бутонът **"Properties"** (Свойства) е активен, натиснете го. Следвайте стъпките, дадени по-долу.

7. Изберете раздела "Driver" (Драйвер) и после натиснете бутона "Update Driver..." (Актуализиране на драйвер...).
8. Изберете бутона за избор "Install from a list or specific location [advanced]" (Инсталирай от списък или определено място [разширени]), след това натиснете бутона "Next" (Напред).
9. Изберете бутона за избор "Don't Search. I will choose the driver to install" (Не търси. Аз ще избира драйвер за инсталиране). След това натиснете бутона "Next" (Напред).
10. Щракнете върху бутона "Have disk..." (От диск...), а след това върху бутона "Browse..." (Преглед...) и после изберете съответния диск F: (CD-ROM устройството).
11. Натиснете бутона "Open" (Отвори), а след това бутона "OK".
12. Изберете вашия модел монитор и натиснете бутона "Next" (Напред).
- Ако виждате съобщението "has not passed Windows® Logo testing to verify its compatibility with Windows® XP" (не е преминал изпитването за логото на Windows® за проверка на съвместимост с Windows® XP), натиснете бутона "Continue Anyway" (Продължи въпреки всичко).
13. Натиснете бутона "Finish" (Готово), а след това бутона "Close" (Затвори).
14. Щракнете върху бутона "OK", а след това отново върху бутона "OK", за да затворите диалоговия прозорец "Display_Properties" (Свойства на дисплея).

За Windows® Vista

1. Стартирайте Windows® Vista
2. Щракнете върху бутона Старт ; изберете и щракнете върху 'Контролен панел'.
3. Изберете и щракнете върху 'Hardware and Sound'.
4. Изберете 'Диспечер на устройствата' и щракнете върху 'Актуализация на драйвери за устройства'.
5. Изберете 'Монитор' и щракнете с десния бутон върху 'Generic PnP Monitor'.
6. Щракнете върху 'Актуализация на драйвера'.
7. Изберете 'Търсене на драйвери в компютъра'.
8. Щракнете върху бутона 'Преглед' и изберете устройството, в което сте сложили компактдиска. Например:(CD-ROM устройство:\Lcd\PC\drivers\).
9. Натиснете бутона 'Напред'.
10. Изчакайте няколко минути инсталирането на драйвера и натиснете бутона 'Затвори'.

Ако вашата версия на Windows® 95/98/2000/Me/XP/Vista е различна или ви е необходима по подробна информация за инсталирането, вж. ръководството за потребителя на Windows® 95/98/2000/Me/XP/Vista .

[ВРЪЩАНЕ КЪМ НАЧАЛОТО НА СТРАНИЦАТА](#)

Екранен дисплей

Описание на екрания дисплей

Какво представлява екраният дисплей?

OSD (визуализиране на екран) е функция, присъща на всички монитори **Philips** с течни кристали. Тя позволява на крайния потребител директно да настройва монитора или да избира негови функции от прозорец с инструкции върху самия екран. По-долу е показан лесен за използване екранен интерфейс:

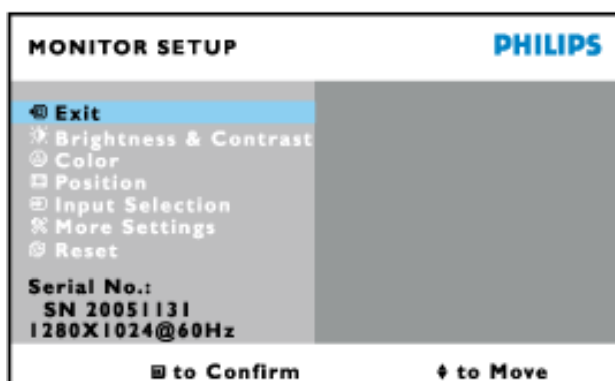

Основни и прости инструкции за клавишите за управление.

В екранното меню, показано по-горе, потребителите могат да натискат бутоните ▲▼ отдясно на монитора, за да местят курсора, **OK**, за да потвърдят направения избор или промяна, и ◀▶, за да настроят/изберат промяната.

[ВРЪЩАНЕ КЪМ НАЧАЛОТО НА СТРАНИЦАТА](#)

Дърво на екрания дисплей

По-долу е даден общ преглед на структурата на екрания дисплей. Той може да ви послужи за справка, когато по-късно искате да преминете през различните настройки.

Only available for Europe Model

Main Menu

Sub Menu

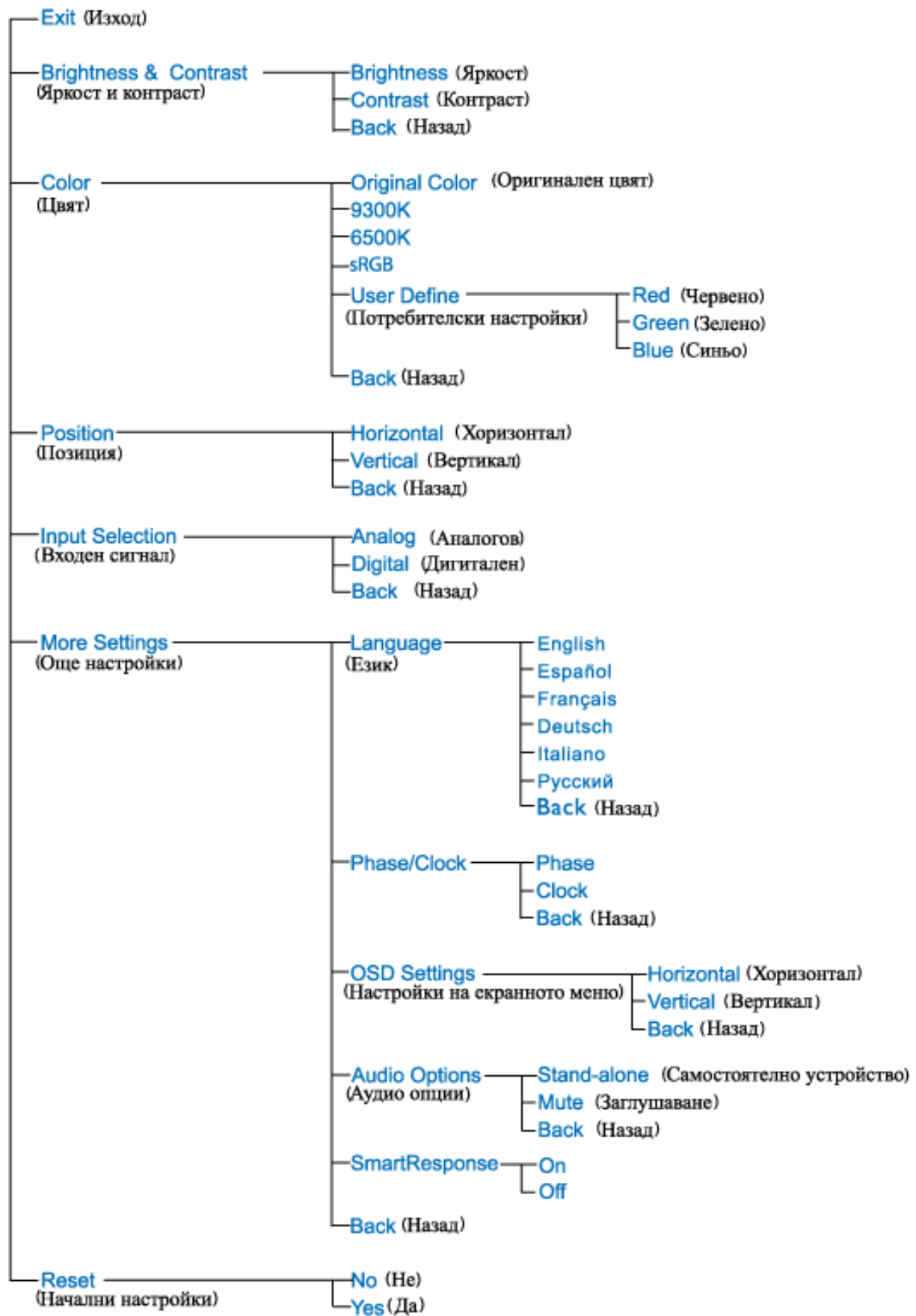

Only available for Nafta Model

Main Menu

Sub Menu

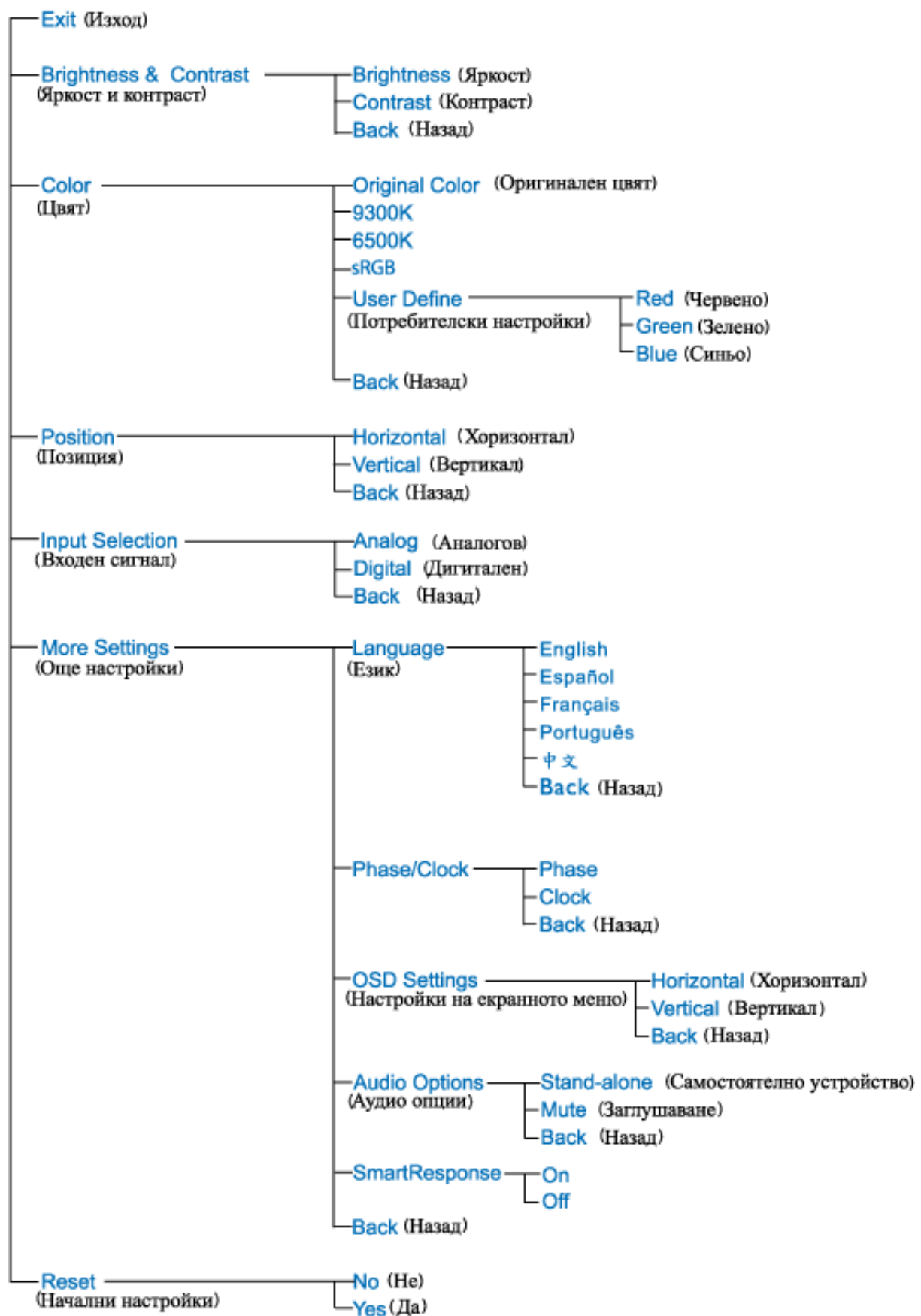

Only available for Asia Pacific Model

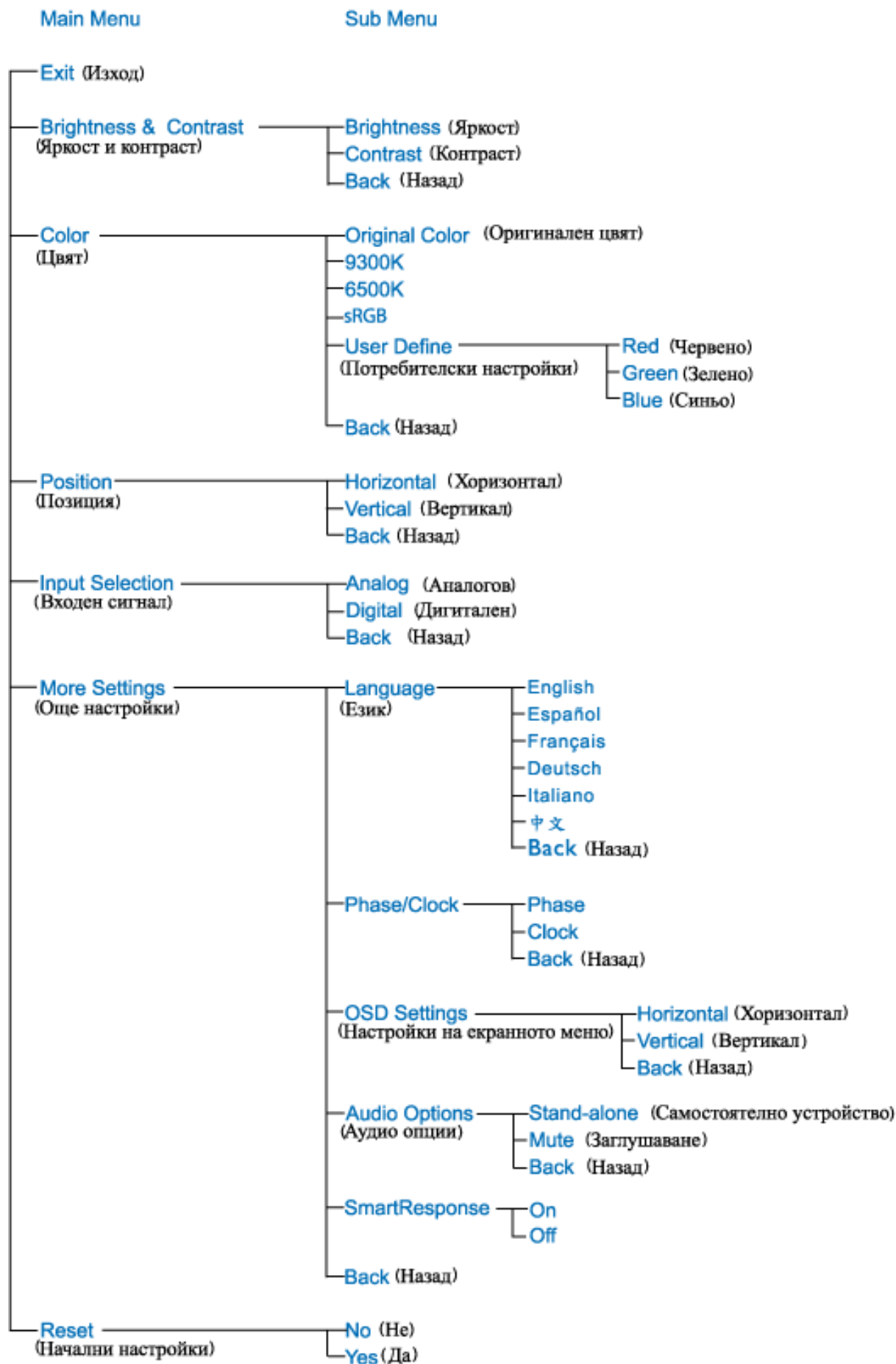

Забележка: sRGB е стандарт за осигуряване на правилен обмен на цветове между различни устройства (например цифрови камери, монитори, принтери, скенери и др.)

Използвайки стандартно унифицирано цветно пространство, **sRGB** помага за представянето на снимки, правени с **sRGB**-съвместимо устройство, на вашия **sRGB** монитор **Philips**. По този начин цветовете се калибрират и вие можете да сте сигурни, че те се изобразяват правилно на вашия екран.

Важно условие при използването на **sRGB** е яркостта и контрастът на монитора ви да са нагласени на предварителна настройка, а също и цветовата гама. Затова е важно да се избере **sRGB** настройката от екранните настройки на монитора.

За целта отворете екранното меню, като натиснете бутона **OK** отстрани на монитора. С бутона 'надолу' се придвижете до **Color (Цвят)** и натиснете отново **OK**. С бутона 'надясно' се придвижете до **sRGB**. Използвайте бутона 'надолу' и отново натиснете **OK**, за да излезете от екранното меню.

След тази стъпка не променяйте настройките на яркостта или контраста на вашия монитор. Ако промените която и да е от двете настройки, мониторът ще излезе от режим **sRGB** и ще се настрои на цветова температура от **6500K**.

[ВРЪЩАНЕ КЪМ НАЧАЛОТО НА СТРАНИЦАТА](#)

Грижи за клиентите и гаранция

ИЗБЕРЕТЕ ВАШАТА СТРАНА/РЕГИОН, ЗА ДА ВИДИТЕ ПОДРОБНОСТИ ЗА ВАШИЯ ГАРАНЦИОНЕН ОБХВАТ

ЗАПАДНА ЕВРОПА: Австрия • Белгия • Кипър • Дания • Франция • Германия • Гърция • Финландия • Ирландия • Италия • Люксембург • Холандия • Норвегия • Португалия • Швеция • Швейцария • Испания • Великобритания

ИЗТОЧНА ЕВРОПА: Словакия • Словения • Чешка република • Унгария • Полша • Русия • Турция

ЛАТИНСКА АМЕРИКА: Антилите • Аржентина • Бразилия • Чили • Колумбия • Мексико • Парагвай • Перу • Уругвай • Венецуела

СЕВЕРНА АМЕРИКА: Канада • САЩ

ТИХООКЕАНСКИ РЕГИОН Австралия • Нова Зеландия

АЗИЯ: Бангладеш • Китай • Хонконг • Индия • Индонезия • Япония • Корея • Малайзия • Пакистан • Филипините • Сингапур • Тайван • Тайланд

АФРИКА: Мароко • Южна Африка

БЛИЗКИЯ ИЗТОК: Дубай • Египет

Вашата гаранция Philips F1rst Choice

Благодарим ви за закупуването на този монитор Philips.



Всички монитори **Philips** са проектирани и произведени по високи стандарти и осигуряват висококачествена работа, лекота на използване и лекота на инсталиране. В случай, че срещнете трудности при инсталиране или употреба на това изделие, се обърнете директно към бюрото за помощ на **Philips**, за да се възползвате от своята гаранция **F1rst Choice** на **Philips**. Тази тригодишна гаранция за сервиз ви дава право на обменен модел на място, ако вашият монитор се окаже неизправен или дефектен - **Philips** се стреми да осигури обменен модел в рамките на **48** часа след получаване на повикването ви.

Какво влиза в покритието?

Гаранцията **Philips F1rst Choice** е в сила в Андора, Австрия, Белгия, Кипър, Дания, Франция, Германия, Гърция, Финландия, Ирландия, Италия, Лихтенщайн, Люксембург, Монако, Холандия, Норвегия, Португалия, Швеция, Швейцария, Испания и Великобритания и само за монитори, които по начало са проектирани, произведени, одобрени и/или с разрешение за използване в рамките на тези страни.

Гаранционното покритие започва от деня, в който закупите монитора си. **В продължение на три години след това** вашият монитор ще бъде обменен с най-малко еквивалентен монитор, в случай, че покаже дефекти, които влизат в гаранционното покритие.

Обменният монитор остава ваш, а **Philips** запазва дефектния/оригиналния монитор. За обменния монитор гаранционният срок остава равен на този на вашия оригинален монитор, който е **36** месеца от датата на покупката на вашия оригинален монитор.

Какво не влиза в покритието?

Гаранцията **Philips F1rst Choice** важи при условие, че изделието се използва за целите, за които е предназначено, в съответствие с инструкциите за експлоатация и след представяне на оригиналната фактура или касова бележка, на която е посочена датата на покупка, името на доставчика и модела и производствения номер на изделието.

Гаранцията **Philips F1rst Choice** може да не важи, ако:

- документите са променени по някакъв начин или са станали нечетливи;
- номерът на модел или производственият модел на изделието са променени, заличени, отстранени или са станали нечетливи;
- извършван е ремонт или модификации на изделието от неупълномощени сервизни организации или лица;
- повредата е предизвикана от злополука, включително, но без ограничение до светкавица, наводнение или пожар, злоупотреба или небрежност;
- възникват проблеми при приемането, предизвикани от условията на сигнала или кабелните

или антенни системи извън устройството;

- дефекти, които не са предизвикани злоупотреба или неправилна употреба на монитора;
- изделието изисква модифициране или адаптация, за да може да бъде в съответствие с местни или национални технически стандарти, които важат в страни, за които изделието по начало не е било проектирано, произведено, одобрено и/или разрешено. Затова винаги проверявайте дали изделието може да се използва в дадена страна.
- Отбележете, че изделия, които не са били по начало проектирани, произведени, одобрени и/или разрешени за употреба в рамките на страните на **Philips F1rst**, не са предмет на гаранцията **Philips F1rst Choice**. В такива случаи важат условията на глобалната гаранция на **Philips**.

На едно щракване разстояние

При възникване на проблем Ви съветваме да прочетете внимателно указанията за ползване или да посетите следната страница в интернет за допълнителна поддръжка: **www.philips.com/support**.

Само едно телефонно обаждане

За да избегнете излишни неудобства, съветваме Ви да прочетете внимателно указанията за ползване или да посетите интернет страницата **www.philips.com/support** преди да се свържете с центъра за поддръжка на **Philips**.

За бързото решаване на Вашия проблем, моля пригответе следните данни преди да се свържете с центъра за поддръжка на **Philips**:

- Номер на модела **Philips**
- Сериен номер на продукта **Philips**
- Дата на закупуване (може да се изиска копие на документа, удостоверяващ покупката)
- Процесор
 - **286/386/486/Pentium pro/ Вградена памет**
 - **Операционна система (Windows, DOS, OS/2, Apple Macintosh)**
 - **Факс/модем/интернет програма?**
- Други инсталирани платки (карти)

Наличието на следната информация също ще допринесе за ускоряване на процеса:

- Търговски документ (фактура), съдържащ следната информация: дата на закупуване, име на търговеца, модел и сериен номер на продукта
- Пълният адрес, на който повреденият или дефектен монитор трябва да бъде доставен и заменен с изправен монитор

Центровете на **Philips** за техническа поддръжка са разположени по целия свят. За информация за контакт щракнете тук: **[F1rst Choice Contact Information](#)**.

Можете да свържете с нас и чрез

<http://www.philips.com/support>

F1rst Choice Contact Information

<i>Държава</i>	<i>Телефонен номер</i>	<i>Тарифа</i>
Austria	0820 901115	€ 0.20
Belgium	070 253 010	€ 0.17
Cyprus	800 92256	<i>Безплатно</i>
Denmark	3525 8761	<i>Тарифа за местни разговори</i>
Finland	09 2290 1908	<i>Тарифа за местни разговори</i>
France	08 9165 0006	€ 0.23
Germany	0180 5 007 532	€ 0.12
Greece	00800 3122 1223	<i>Тарифа за местни разговори</i>
Ireland	01 601 1161	<i>Тарифа за местни разговори</i>
Italy	199 404 042	€ 0.25
Luxembourg	26 84 30 00	<i>Тарифа за местни разговори</i>
The Netherlands	0900 0400 063	€ 0.20
Norway	2270 8250	<i>Тарифа за местни разговори</i>
Portugal	2 1359 1440	<i>Тарифа за местни разговори</i>
Spain	902 888 785	€ 0.15
Sweden	08 632 0016	<i>Тарифа за местни разговори</i>
Switzerland	02 2310 2116	<i>Тарифа за местни разговори</i>
United Kingdom	0906 1010 017	£0.15

Вашата гаранция за Централна и Източна Европа

Уважаеми клиенти,

Благодарим ви за покупката на това изделие на **Philips**, проектирано и произведено по най-високи стандарти за качество. Ако все пак възникне някакъв проблем с това изделие, **Philips** гарантира безплатна поправка и подмяна на части за период от **36** месеца след датата на покупката.

Какво покрива гаранцията?

Гаранцията на **Philips** за Централна и Източна Европа е валидна на територията на Чешката република, Унгария, Словакия, Словения, Полша, Русия и Турция и важи само за монитори, които са проектирани, произведени, одобрени и/или разрешени за използване в тези страни.

Гаранционното покритие започва да тече от датата, на която сте закупили своя монитор. **В продължение на 3 години след това** вашият монитор ще бъде обслужван в случай на дефекти съгласно условията на тази гаранция.

Какво се изключва от гаранцията?

Гаранцията на **Philips** важи, ако уредът е използван правилно и по предназначение според инструкциите за експлоатация и при представяне на оригиналната фактура или касова бележка, съдържаща датата на закупуване, името на продавача, модела и фабричния номер на изделието.

Гаранцията на **Philips** може да не важи, ако:

- документите са променени по някакъв начин или са станали нечетливи;
- номерът на модел или производственият модел на изделието са променени, заличени, отстранени или са станали нечетливи;
- извършван е ремонт или модификации на изделието от неупълномощени сервизни организации или лица;
- повредата е предизвикана от злополука, включително, но без ограничение до светкавица, наводнение или пожар, злоупотреба или небрежност.
- Проблеми с приемането, причинени от състоянието на сигнала или системите на кабела или антената извън уреда;
- Дефекти, причинени от неправилно използване на монитора;
- Изделието се нуждае от модификация или адаптация, за да бъде приведено в съответствие с местните или национални технически стандарти, които се прилагат в държавите, за които изделието първоначално не е било проектирано, произведено одобрено и/или разрешено за употреба. Следователно трябва винаги да проверявате дали изделието може да се използва в конкретната държава.

Моля обърнете внимание, че изделието не се счита за дефектно според тази гаранция, ако се наложат модификации с цел привеждане на изделието в съответствие с местните или национални технически стандарти, които се прилагат в държавите, за които изделието първоначално не е било проектирано и/или произведено. Следователно трябва винаги да проверявате дали изделието може да се използва в конкретната държава.

Само с едно щракване на мишката

В случай на проблеми прочетете внимателно инструкциите за експлоатация или посетете уеб-сайта www.philips.com/support за допълнителна информация.

Само с едно телефонно обаждане

За да си спестите излишни неудобства, прочетете внимателно инструкциите за експлоатация, преди да се свържете с нашите дилъри или информационни центрове

Ако вашето изделие на **Philips** не работи добре или показва дефект, моля обърнете се към магазина, от който сте го закупили, или директно към центрoвете на **Philips** за сервизно обслужване и потребителска информация.

Уеб-сайт: <http://www.philips.com/support>

Consumer Information Centers

Antilles • Argentina • Astline • Australia • Bangladesh • Bosnia & Herzegovina • Brasil • Canada • Chile • China • Colombia • Belarus • Bulgaria • Croatia • Czech Republic • Estonia • Dubai • Hong Kong • Hungary • India • Indonesia • Korea • Latvia • Lithuania • Macedonia • Malaysia • Mexico • Morocco • New Zealand • Pakistan • Paraguay • Peru • Philippines • Poland • Romania • Russia • Serbia & Montenegro • Singapore • Slovakia • Slovenia • South Africa • Taiwan • Thailand • Turkey • Ukraine • Uruguay • Venezuela

Eastern Europe

BELARUS

**Technical Center of JV IBA
M. Bogdanovich str. 155
BY - 220040 Minsk
Tel: +375 17 217 33 86**

ASTLINE

**Petrus Brovky str. 17-101
BY - 220072 Minsk
Tel: +375 17 284 02 03**

BULGARIA

**LAN Service
140, Mimi Balkanska Str.
Office center Translog
1540 Sofia, Bulgaria
Tel: +359 2 960 2360
Email: office@lan-service.bg
www.lan-service.bg**

CZECH REPUBLIC

**Xpectrum
Lužná 591/4
CZ - 160 00 Praha 6 Tel: 800 100 697
Email: info@xpectrum.cz
www.xpectrum.cz**

BOSNIA & HERZEGOVINA

Megatrend d.o.o.
Bosnia & Herzegovina
Džemala Bijedica 2/11
BA - 7100 Sarajevo
Tel: +387 33 613 166
Email: info@megatrend.ba
www.megatrend.ba

CROATIA

Renoprom d.o.o.
Ljubljanska 4
HR - 10431 Sv. Nedjelja
Tel: +385 1 333 0999
Email: renoprom@renoprom.hr
www.renoprom.hr

ESTONIA

FUJITSU SERVICES OU
Akadeemia tee 21G
EE-12618 Tallinn
Tel: +372 6519900
www.ee.invia.fujitsu.com

HUNGARY

Profi Service
Hungary Külso-Váci út 123
HU - 1044 Budapest
Tel: +36 1 814 8080
Email: ugyfelszolgalat@psc.hu
www.psc.hu

LATVIA

ServiceNet LV
Jelgavas iela 36
LV - 1055 Riga,
Tel: +371 7460399
Email: serviss@servicenet.lv

MACEDONIA

AMC - Computers
kej Dimitar Vlahov bb
MK - 1000 Skopje
Tel: +389 2 3125097
www.amc.com.mk

LITHUANIA

ServiceNet LT
Gaiziunu G. 3
LT - 3009 KAUNAS
Tel: +370 7400088
Email: servisas@servicenet.lt
www.servicenet.lt

ROMANIA

Blue Ridge Int'l Computers SRL
115, Mihai Eminescu St., Sector 2
RO - 020074 Bucharest
Tel: +40 21 2101969
Email: tehnic@blueridge.ro
www.blueridge.ro

SERBIA & MONTENEGRO

Tehnicom Service d.o.o.
Bulevar Vojvode Misica 37B
YU - 11000 Belgrade
Tel: +381 11 30 60 881
Email: tehnicom-service@tehnicom.com
www.tehnicom-service.com

SLOVAKIA

Datalan Servisne Stredisko
Puchovska 8
SK - 831 06 Bratislava
Tel: +421 2 49207155
Email: servis@datalan.sk

SLOVENIA

PC HAND
Brezovce 10
SI - 1236 Trzin
Tel: +386 1 530 08 24
Email: servis@pchand.si

POLAND

Zolter
ul.Zytnia 1
PL - 05-500 Piaseczno
Tel: +48 22 7501766
Email: servmonitor@zolter.com.pl
www.zolter.com.pl

RUSSIA

Tel: +7 095 961-1111

Tel: 8-800-200-0880

Website: www.philips.ru

TURKEY

Türk Philips Ticaret A.S.

Yukari Dudullu Org.San.Bolgesi

2.Cadde No:22

34776-Umraniye/Istanbul

Tel: (0800)-261 33 02

UKRAINE

Comel

Shevchenko street 32

UA - 49030 Dnepropetrovsk

Tel: +380 562320045

www.csp-comel.com

Latin America

ANTILLES

Philips Antillana N.V.

Kaminda A.J.E. Kusters 4

Zeelandia, P.O. box 3523-3051

Willemstad, Curacao

Phone: (09)-4612799

Fax : (09)-4612772

ARGENTINA

Philips Antillana N.V.

Vedia 3892 Capital Federal

CP: 1430 Buenos Aires

Phone/Fax: (011)-4544 2047

BRASIL

Philips da Amazônia Ind. Elet. Ltda.

Rua Verbo Divino, 1400-São Paulo-SP

CEP-04719-002

Phones: 11 21210203 -São Paulo & 0800-701-0203-Other Regions without São Paulo City

CHILE

**Philips Chilena S.A.
Avenida Santa Maria 0760
P.O. box 2687 Santiago de Chile
Phone: (02)-730 2000
Fax : (02)-777 6730**

COLOMBIA

**Industrias Philips de Colombia
S.A.-Division de Servicio
CARRERA 15 Nr. 104-33
Bogota, Colombia
Phone:(01)-8000 111001 (toll free)
Fax : (01)-619-4300/619-4104**

MEXICO

**Consumer Information Centre
Norte 45 No.669
Col. Industrial Vallejo
C.P.02300, -Mexico, D.F.
Phone: (05)-3687788 / 9180050462
Fax : (05)-7284272**

PARAGUAY

**Av. Rca. Argentina 1780 c/Alfredo Seiferheld
P.O. Box 605
Phone: (595 21) 664 333
Fax: (595 21) 664 336
Customer Desk:
Phone: 009 800 54 1 0004**

PERU

**Philips Peruana S.A.
Customer Desk
Comandante Espinar 719
Casilla 1841
Limab18
Phone: (01)-2136200
Fax : (01)-2136276**

URUGUAY

**Rambla O'Higgins 5303 Montevideo
Uruguay
Phone: (598) 619 66 66
Fax: (598) 619 77 77
Customer Desk:
Phone: 0004054176**

VENEZUELA

**Industrias Venezolanas Philips S.A.
Apartado Postal 1167
Caracas 1010-A
Phone: (02) 2377575
Fax : (02) 2376420**

Canada

CANADA

**Philips Electronics Ltd.
281 Hillmount Road
Markham, Ontario L6C 2S3
Phone: (800) 479-6696**

Pacific

AUSTRALIA

**Philips Consumer Electronics
Consumer Care Center
Level 1, 65 Epping Rd
North Ryde NSW 2113
Phone: 1300 363 391
Fax : +61 2 9947 0063**

NEW ZEALAND

**Philips New Zealand Ltd.
Consumer Help Desk
2 Wagener Place, Mt.Albert
P.O. box 1041
Auckland
Phone: 0800 477 999 (toll free)
Fax : 0800 288 588**

Asia

BANGLADESH

**Philips Service Centre
100 Kazi Nazrul Islam
Avenue Kawran Bazar C/A
Dhaka-1215
Phone: (02)-812909
Fax : (02)-813062**

CHINA

**SHANGHAI
Rm 1007, Hongyun Building, No. 501 Wuning road,
200063 Shanghai P.R. China
Phone: 4008 800 008
Fax: 21-52710058**

HONG KONG

**Philips Electronics Hong Kong Limited
Consumer Service
Unit A, 10/F. Park Sun Building
103-107 Wo Yi Hop Road
Kwai Chung, N.T.
Hong Kong
Phone: (852)26199663
Fax: (852)24815847**

INDIA

**Phone: 91-20-712 2048 ext: 2765
Fax: 91-20-712 1558**

**BOMBAY
Philips India
Customer Relation Centre
Bandbox House
254-D Dr. A Besant Road, Worli
Bombay 400 025**

**CALCUTTA
Customer Relation Centre
7 justice Chandra Madhab Road
Calcutta 700 020**

**MADRAS
Customer Relation Centre
3, Haddows Road**

Madras 600 006

NEW DELHI
Customer Relation Centre
68, Shivaji Marg
New Dehli 110 015

INDONESIA

Philips Group of Companies in Indonesia
Consumer Information Centre
Jl.Buncit Raya Kav. 99-100
12510 Jakarta
Phone: (021)-7940040 ext: 2100
Fax : (021)-794 7511 / 794 7539

KOREA

Philips Consumer Service
Jeong An Bldg. 112-2
Banpo-dong, Seocho-Ku
Seoul, Korea
Customer Careline: 080-600-6600
Phone: (02) 709-1200
Fax : (02) 595-9688

MALAYSIA

After Market Solutions Sdn Bhd,
Philips Authorised Service Center,
Lot 6, Jalan 225, Section 51A,
46100 Petaling Jaya,
Selangor Darul Ehsan,
Malaysia.
Phone: (603)-7954 9691/7956 3695
Fax: (603)-7954 8504
Customer Careline: 1800-880-180

PAKISTAN

Philips Consumer Service
Mubarak manzil,
39, Garden Road, Saddar,
Karachi-74400
Tel: (9221) 2737411-16
Fax: (9221) 2721167
E-mail: care@philips.com
Website: www.philips.com.pk

PHILIPPINES

PHILIPS ELECTRONICS & LIGHTING, INC.
Consumer Electronics
48F PBCOM tower
6795 Ayala Avenue cor VA Rufino St.
Salcedo Village
1227 Makati City, PHILS
Phone: (02)-888 0572, Domestic Toll Free: 1-800-10-PHILIPS or 1-800-10-744 5477
Fax: (02)-888 0571

SINGAPORE

Accord Customer Care Solutions Ltd
Authorized Philips Service Center
Consumer Service
620A Lorong 1 Toa Rayoh
Singapore 319762
Tel: +65 6882 3999
Fax: +65 6250 8037

TAIWAN

Philips Taiwan Ltd.
Consumer Information Centre
13F, No. 3-1 Yuan Qu St., Nan Gang Dist.,
Taipei 115, Taiwan
Phone: 0800-231-099
Fax : (02)-3789-2641

THAILAND

Philips Electronics (Thailand) Ltd.
26-28th floor, Thai Summit Tower
1768 New Petchburi Road
Khwaeng Bangkok, Khet Huaykhwang
Bangkok 10320 Thailand
Tel: (66)2-6528652
E-mail: cic Thai@philips.com

Africa

MOROCCO

Philips Electronique Maroc
304, BD Mohamed V
Casablanca
Phone: (02)-302992
Fax : (02)-303446

SOUTH AFRICA

PHILIPS SA (PTY) LTD
Customer Care Center
195 Main Road
Martindale, Johannesburg
P.O. box 58088
Newville 2114
Telephone: +27 (0) 11 471 5194
Fax: +27 (0) 11 471 5123
E-mail: customercare.za@philips.com

Middle East

DUBAI

Philips Middle East B.V.
Consumer Information Centre
P.O.Box 7785
DUBAI
Phone: (04)-335 3666
Fax : (04)-335 3999

Вашата международна гаранция

Уважаеми клиенти,

Благодарим ви за закупуването на това изделие на **Philips**, което е проектирано и произведено по най-високите стандарти за качество.

Ако, за нещастие, нещо не е както трябва с това изделие, **Philips** гарантира безплатен труд и резервни части, независимо от страната, в която то се ремонтира, за срок от **12** месеца от датата на покупка. Тази международна гаранция на **Philips** допълва съществуващите задължения по националната гаранция за вас от дилърите и **Philips** в страната на покупка, като не засяга вашите законни права като клиент.

Гаранцията на **Philips** важи, в случай че изделието се използва за целите, за които е предназначено, в съответствие с инструкциите за експлоатация и след представяне на оригиналната фактура или касова бележка, на която е посочена датата на покупка, името на доставчика и модела и производствения номер на изделието.

Гаранцията на **Philips** може да не важи, ако:

- документите са променени по някакъв начин или са станали нечетливи;
- номерът на модел или производственият модел на изделието са променени, заличени, отстранени или са станали нечетливи;
- извършван е ремонт или модификации на изделието от неупълномощени сервизни организации или лица;
- повредата е предизвикана от злополука, включително, но без ограничение до светкавица, наводнение или пожар, злоупотреба или небрежност.

Отбележете, че изделието не се смята за дефектно по тази гаранция, в случай че станат необходими модификации, за да може изделието да съответства на местни или национални технически стандарти, които важат в страни, за които изделието първоначално не е проектирано и/или произведено. Затова винаги проверявайте дали изделието може да се използва в дадена страна.

В случай че вашето изделие на **Philips** не работи правилно или е дефектно, се обърнете към вашия доставчик на **Philips**. В случай, че ви е необходимо сервизно обслужване, докато сте в друга страна, може да ви бъде даден адрес на доставчик чрез Бюрото за помощ за потребители на **Philips** в тази страна, телефона и факса на което може да намерите в съответната част на тази брошура.

За да се избегне ненужно неудобство, ние ви съветваме, преди да се обърнете към вашия доставчик, да прочетете внимателно инструкциите за експлоатация. Ако имате въпроси, на които вашият доставчик не може да отговори, или други въпроси на тази тема, се обърнете към [Центровете за информация за потребителите на Philips](#) или чрез:

Интернет сайт: <http://www.philips.com>



Your Philips F1rst Choice Warranty(USA)

Thank you for purchasing this Philips monitor.



All Philips monitors are designed and manufactured to high standards and deliver high-quality performance, ease of use and ease of installation. Should you encounter any difficulties while installing or using this product, please contact Philips directly to benefit from your Philips F1rst Choice Warranty. This three-year service warranty entitles you to a swap model on-site within 48 hours of your call being received within the first year of purchase. If you have any problems with your monitor within the second or third year of purchase, we will repair it after it has been sent to the service provider at your expense and returned to you within five working days, free of charge.

LIMITED WARRANTY (Computer Monitor)

Click here to access the [Warranty Registration Card](#).

Three Years Free Labor / Three Years Free Service on Parts / One Year Exchange*

**Product will be exchanged with a new or renewed to original specifications unit within two business days for the first year. This product must be shipped in at your expense for service during years two and three.*

WHO IS COVERED?

You must have proof of purchase to receive warranty service. A sales receipt or other document showing that you purchased the product is considered proof of purchase. Attach it to this owner's manual and keep both nearby.

WHAT IS COVERED?

Warranty coverage begins the day you buy your product. *For three years thereafter*, all parts will be repaired or replaced, and labor is free. *After three years from the day of purchase*, you pay for the replacement or repair of all parts, and for all labor charges.

All parts, including repaired and replaced parts, are covered only for the original warranty period. When the warranty on the original product expires, the warranty on all replaced and repaired products and parts also expires.

WHAT IS EXCLUDED?

Your warranty does not cover:

- labor charges for installation or setup of the product, adjustment of customer controls on the product, and installation or repair of antenna systems outside of the product.
- product repair and/or part replacement because of misuse, accident, unauthorized repair or other cause not within the control of Philips Consumer Electronics.
- reception problems caused by signal conditions or cable or antenna systems outside the unit.
- a product that requires modification or adaptation to enable it to operate in any country other than the country for which it was designed, manufactured, approved and/or authorized, or repair of products damaged by these modifications.
- incidental or consequential damages resulting from the product. (Some states do not allow the exclusion of incidental or consequential damages, so the above exclusion may not apply to you. This includes, but is not limited to, prerecorded material, whether copyrighted or not copyrighted.)
- the model or production number on the product has been altered, deleted, removed or made illegible.

Where IS SERVICE AVAILABLE?

Warranty service is available in all countries where the product is officially distributed by Philips Consumer Electronics. In countries where Philips Consumer Electronics does not distribute the product, the local Philips service organization will attempt to provide service (although there may be a delay if the appropriate spare parts and technical manual(s) are not readily available).

Where CAN I GET MORE INFORMATION?

For more information, contact the Philips Customer Care Center by calling [\(877\) 835-1838 \(U.S.A. customers only\)](tel:8778351838) or [\(919\) 573-7855](tel:9195737855).

Before Requesting Service...

Please check your owner's manual before requesting service. Adjustments of the controls discussed there may save you a service call.

TO GET WARRANTY SERVICE IN U.S.A., PUERTO RICO OR U.S. VIRGIN ISLANDS...

Contact the Philips Customer Care Center phone number listed below for product assistance and procedures for servicing:

Philips Customer Care Center

[\(877\) 835-1838](tel:(877)835-1838) or [\(919\) 573-7855](tel:(919)573-7855)

(In U.S.A., Puerto Rico and U.S. Virgin Islands, all implied warranties, including implied warranties of merchantability and fitness for a particular purpose, are limited in duration to the duration of this express warranty. But, because some states do not allow limitations on how long an implied warranty may last, this limitation may not apply to you.)

TO GET WARRANTY SERVICE IN CANADA...

Please contact Philips at:

[\(800\) 479-6696](tel:(800)479-6696)

Three years free parts and three years free labor will be provided at Philips Canada depot or any one of its authorized service centers.

(In Canada, this warranty is given in lieu of all other warranties. No other warranties are expressed or implied, including any implied warranties of merchantability or fitness for a particular purpose. Philips is not liable under any circumstances for any direct, indirect, special, incidental or consequential damages, howsoever incurred, even if notified of the possibility of such damages.)

REMEMBER... Please record the model and serial numbers found on the product below.

MODEL # _____

SERIAL # _____

This warranty gives you specific legal rights. You may have other rights which vary from state/province to state/province.

Before contacting Philips, please prepare the following details so we can solve your problem quickly.

- Philips type number
- Philips serial number
- Purchase date (copy of purchase may be required)
- PC environment Processor:
 - 286/386/486/Pentium Pro/Internal memory
 - Operating system (Windows, DOS, OS/2, Apple Macintosh)

○ Fax/Modem/Internet program?

- Other cards installed

Having the following information available will also help speed up the process:

- Your proof of purchase indicating: date of purchase, dealer name, model and product serial number.
- The full address to which the swap model should be delivered.

Just a phone call away

Philips' customer help desks are located worldwide. Within the U.S. you can contact Philips customer care Monday-Friday from 8:00 AM-9:00 PM Eastern Time (ET) and on Saturdays from 10:00 AM-5:00 PM ET hrs by using one of the contact phone numbers.

For more information on this and more great Philips products visit our website at:

Website: <http://www.philips.com>

Терминологичен речник

A B C D F G H I L P R S T U А Б В Г Д Е Ж З И Й К Л М Н О П Р С Т У Ф Х Ц Ч Ш Щ Ъ Ь Ю Я

A

Active matrix (Активна матрица)

Това е вид структура на дисплея с течни кристали, при която към всеки пиксел са прикачени превключващи транзистори, които контролират напрежението за състояние вкл./изкл. Това дава по-ярко и остро изображение с по-широк ъгъл на наблюдение, отколкото при дисплей с пасивна матрица. Вж. също **TFT** (тънкослоен транзистор)

Amorphous silicon (a-Si) (Аморфен силиций)

Полупроводников материал, който се използва при производството на слоя от тънкослойни транзистори (**TFT**) на дисплей с течни кристали с активна матрица.

Aspect ratio (Отношение на широчина към височина на изображението)

Отношението на широчината към височината на активната част на дисплея. Обикновено отношението на широчината към височината на повечето монитори е **4:3** или **5:4**. Широките монитори и телевизори имат отношение на широчината към височината **16:9** или **16:10**.

B

Brightness (Яркост)

Дименсията на цвета, измерена по ахроматична скала, имаща за граници черния и белия цвят, наричана още осветеност или коефициент на светлинно отражение. Поради бъркането с наситеност употребата на този термин не се препоръчва.

C

CCFL (флуоресцентна светлина от студен катод)

Това са флуоресцентните лъчеви тръби, осигуряващи светлината за модула с течни кристали. Обикновено тези тръби са много тънки, с приблизителен диаметър от **2** мм.

Chromaticity (Цветност)

Тази част от цветовата характеристика, която не включва осветяване. Цветността е двуизмерна и се определя от двойки от цифри, като преобладаваща дължина на вълната и чистота.

CIE (Commission International de l'Eclairage, Международна комисия по осветление)

Международна комисия по осветление, основната международна организация, занимаваща се с цветовете и тяхното измерване.

Color temperature (Цветова температура)

Мярка за цвета на светлината, излъчвана от нагрят обект. Тази мярка се изразява по абсолютната скала (в градуси по Келвин). По-ниските температури по Келвин, като **2400° K**, са червени; по-високите температури, като **9300° K**, са сини. Неутралната температура при **6504° K** е бяла. В повечето случаи мониторите **Philips** предлагат **9300° K**, **6500° K**, и потребителска настройка.

Contrast (Контраст)

Промяната в осветлеността между светлите и тъмните участъци в изображението.

Contrast ratio (Коефициент на контрастност)

Съотношението на осветленост между най-ярката бяла ивица и най-тъмната черна ивица.

D

Двоен вход

Осъществява приемане и на аналогови **VGA**, и на цифрови **DVI** сигнали.

D-SUB

Входящ аналогов **VGA** конектор. Вашият монитор се доставя с **D-Sub** кабел.

Цифров визуален интерфейс (DVI)

Спецификацията на цифровия визуален интерфейс (**DVI**) предлага високоскоростна цифрова връзка за визуални типове данни, която е независима от технологията на дисплея. Интерфейсът е насочен предимно към осигуряване на връзка между компютър и неговия дисплей. Спецификацията **DVI** изпълнява нуждите на всички сегменти от компютърния отрасъл (работни станции, настолни компютри, преносими компютри и др.) и ще даде възможност на тези различни сегменти да се обединят около една спецификация на мониторен интерфейс.

Интерфейсът **DVI** дава следните възможности:

1. Съдържанието да остане в цифровата област без загуби - от създаването до потреблението.
2. Независимост от технологията на дисплея.
3. Работа "**Plug and play**" чрез откриване на изводите без изключване, **EDID** и **DDC2B**.
4. Поддържане на цифрови и аналогови сигнали в един съединител.

[ВРЪЩАНЕ КЪМ НАЧАЛОТО НА СТРАНИЦАТА](#)

P

Вградено захранване

Представява вграден в корпуса адаптер, който замества обемния външен адаптер.

Програма Energy Star за компютрите

Програма за съхраняване на енергия, стартирана от Агенцията на опасване на околната среда на САЩ (**EPA**) с основна цел пропагандиране на производство и предлагане на пазара на оборудване за автоматизация на учрежденската дейност с висока енергийна ефективност. Фирмите, които се присъединят към тази програма, трябва да имат желание да се ангажират с производството на едно или повече изделия, които са в състояние да преминават в състояние на ниска мощност (**< 30 W**) - или след известен период на неизползване, или след предварително определено време, избрано от потребителя.

[ВРЪЩАНЕ КЪМ НАЧАЛОТО НА СТРАНИЦАТА](#)

F

FPadjust Program

Програмата **FPadjust** генерира образци, които ще ви помогнат да регулирате настройките на монитора като **КОНТРАСТ**, **ЯРКОСТ**, **ХОРИЗОНТАЛНА И ВЕРТИКАЛНА ПОЗИЦИЯ**, **ФАЗА И ТАКТ**.

[ВРЪЩАНЕ КЪМ НАЧАЛОТО НА СТРАНИЦАТА](#)

G

Гамма (Гама)

Осветлеността на екрана като функция на видеонапрежението приблизително следва математическа функция със степен на входящия видеосигнал, чийто степенен показател се нарича

гама.

Grayscale (Скала на яркост)

Ахроматична скала, която започва от черно, преминава през серия от все по-светлосиво и завършва с бяло. Подобна серия може да бъде съставена от инкременти, които изглеждат еднакво отдалечени един от друг. Ако аналогово-цифровият преобразувател е **8-битов**, мониторът може да показва най-много **$2^8 = 256$** нива. При цветните монитори всеки цвят има **256** нива. По този начин общият брой на възможните цветове става **$256 \times 256 \times 256 = 16.7$** милиона.

[ВРЪЩАНЕ КЪМ НАЧАЛОТО НА СТРАНИЦАТА](#)

H

HDCP

Стандартът за защита на цифрово видео и аудио съдържание (HDCP- High-Bandwidth Digital Content Protection) е патентована система за защита вградена в DVI конектора. Тя помага за предотвратяването на нелегално копиране на защитено съдържание. HDCP Ви дава възможност да гледате защитено медийно съдържание като например филми и концерти. Спира сигнала, за да предотврати пиратство, като позволява гледането единствено на легални копия.

Ние (Оттенък, цветови тон)

Основното качество на даден цвят, което го отличава от другите цветове. Например даден цвят може да има зелен, жълт или морав оттенък. Цветове, имащи оттенък, са известни като хроматични цветове. Бялото, черното и сивото нямат оттенъци.

[ВРЪЩАНЕ КЪМ НАЧАЛОТО НА СТРАНИЦАТА](#)

I

IPS (Равнинно изместване)

Метод за увеличаване на ъгъла на наблюдение на дисплей с течни кристали, при който молекулите на течния кристал се изместват в самата равнина на слоя от течни кристали на дисплея, вместо вертикално спрямо нея.

[ВРЪЩАНЕ КЪМ НАЧАЛОТО НА СТРАНИЦАТА](#)

L

LCD (Дисплей с течни кристали)

Дисплей, изграден от течен кристал, позициониран между два прозрачни пласта. Дисплеят е изграден от хиляди пиксели, които могат да се включват или изключват чрез подаване на електрически ток. По този начин могат да се възпроизведат цветни изображения или текст.

Liquid crystal (Течен кристал)

T Химическото съединение, използвано в дисплеите с течни кристали. Течният кристал реагира по предвидим начин при подаване на електрически ток. Това го прави идеалното химическо съединение за "включване" и "изключване" на пикселите на дисплея с течни кристали. Течният кристал понякога се изписва съкратено като **LC**.

Lumiance (Осветленост)

Мярката на яркостта или светлинния интензитет на светлината, обикновено изразявана в кандела на квадратен метър (**cd/m²**) или във фут-ламберти (**fL**). **1 fL=3,426 cd/m²**.

[ВРЪЩАНЕ КЪМ НАЧАЛОТО НА СТРАНИЦАТА](#)

N

Nit (Нит)

Единица за осветленост, равна на **1 cd/m²** или **0,292 ftL**.

[ВРЪЩАНЕ КЪМ НАЧАЛОТО НА СТРАНИЦАТА](#)

P

Pixel (Пиксел)

От английския термин **PICTure Element**; най-малкият елемент от компютризирано **CRT** или **LCD** изображение, а следователно и от дисплей.

Polarizer (Поляризатор)

Светлинен филтър, който пропуска само светлинни вълни с определена ротация. Поляризиран материал с перпендикулярно филтриране се използва при дисплеите с течни кристали за изолиране на течния кристал. След това течният кристал се използва като среда, която усуква светлината на **90°** с цел да я пропусти или не.

[ВРЪЩАНЕ КЪМ НАЧАЛОТО НА СТРАНИЦАТА](#)

R

Refresh rate (Честота на обновяване)

Броят пъти в секунда на обновяване или прерисуване на екрана. Това число обикновено се изразява в

Hz (херци) или цикли в секунда. Честота от **60 Hz** се равнява на **60** пъти в секунда.

Време за реакция

Това е времето, необходимо на един пиксел да премине от активно (черно) в неактивно (бяло) положение и обратно в активно (черно). То се измерва в милисекунди. Колкото по-бързо, толкова по-добре. По-краткото време за реакция означава по-бърз преход и следователно води до по-малко видими артефакти при показването на бързо движещи се изображения.

[ВРЪЩАНЕ КЪМ НАЧАЛОТО НА СТРАНИЦАТА](#)

S

SmartControl

Софтуер за фина настройка на дисплея. **Philips** предлага на потребителите две възможности за настройка на дисплея: чрез състоящото се от много нива екранно меню и бутоните на самия монитор, или чрез софтуера **SmartControl** на **Philips**, който позволява лесна настройка на различните функции по познат начин.

SmartImage Lite

Функциите на **Philips SmartImage Lite** заедно с технологията **Philips LightFrame** повишават качеството на картината в зависимост от вида на съдържанието. Те променят профилите за яркост или контраст за постигане на по-богати цветове и по-рязък текст. Независимо дали работите с текст или гледате статични или видео изображения, винаги ще получите най-доброто качество на образа с **Philips SmartImage Lite**.

SmartManage

Вграден модерен фърмуер, който предава аудио сигнал от външни аудио устройства, включително касетофон, дискмен или **MP3** плейър дори когато няма видео сигнал.

SmartResponse

SmartResponse е ексклузивна технология на **Philips**, която съобразява времето за реакция с изискванията на приложението, като по-този начин осигурява по-бързо време за реакция за игри и клипове или по-добра наситеност на цветовете за снимки и статични изображения.

SmartTouch управление

SmartTouch управлението е интелигентно, със свръхчувствителни на допир икони, които заместват бутоните. **SmartTouch** реагира и на най-лекото докосване, с него можете например да включите монитора или да промените яркостта или рязкостта на дисплея с **LightFrame**. При активиране **SmartTouch** иконите светят, за да покажат, че командите ви са били изпълнени.

Самостоятелно аудио

Вграден модерен фърмуер, който предава аудио сигнал от външни аудио устройства, включително касетофон, дискмен или **MP3** плейър дори когато няма видео сигнал.

sRGB

sRGB е стандарт за осигуряване на правилен обмен на цветове между различни устройства (например цифрови камери, монитори, принтери, скенери и др.)

Използвайки стандартно унифицирано цветно пространство, **sRGB** помага за представянето на снимки, правени с **sRGB**-съвместимо устройство, на вашия **sRGB** монитор **Philips**. По този начин цветовете се калибрират и вие можете да сте сигурни, че те се изобразяват правилно на вашия екран.

Важно условие при използването на **sRGB** е яркостта и контрастът на монитора ви да са нагласени на предварителна настройка, а също и цветовата гама. Затова е важно да се избере **sRGB** настройката от екранните настройки на монитора.

За целта отворете екранното меню, като натиснете бутона **OK** отстрани на монитора. С бутона 'надолу' се придвижете до **Color (Цвят)** и натиснете отново **OK**. С бутона 'надясно' се придвижете до **sRGB**. Използвайте бутона 'надолу' и отново натиснете **OK**, за да излезете от екранното меню.

След тази стъпка не променяйте настройките на яркостта или контраста на вашия монитор. Ако промените която и да е от двете настройки, мониторът ще излезе от режим **sRGB** и ще се настрои на цветова температура от **6500K**.

[ВРЪЩАНЕ КЪМ НАЧАЛОТО НА СТРАНИЦАТА](#)

T

TFT (тънкослоен транзистор)

Обикновено се произвежда от аморфен силиций (**a-Si**) и се използва като превключвател за устройство, съхраняващо заряд, намиращо се под всеки подпиксел от дисплей с течни кристали с активна матрица.

[ВРЪЩАНЕ КЪМ НАЧАЛОТО НА СТРАНИЦАТА](#)

U

USB или универсална серийна шина

Универсалната серийна шина - **USB** - е стандартен протокол за свързване на компютри и периферия. Тъй като осигурява висока скорост на ниска цена, **USB** вече е най-популярният метод за

свързване на периферни устройства към компютър. **USB 2.0** портът, разположен на достъпно място на монитора, осигурява лесна, високоскоростна връзка с **USB** устройства.

[ВРЪЩАНЕ КЪМ НАЧАЛОТО НА СТРАНИЦАТА](#)

4

Честота на вертикално обновяване

Изразява се в **Hz** и представлява броя кадри (пълни картини), които се изписват на екрана всяка секунда.

[ВРЪЩАНЕ КЪМ НАЧАЛОТО НА СТРАНИЦАТА](#)

Изтегляне и отпечатване

Инсталиране на драйвера за течнокристален монитор

Системни изисквания:

- Компютър с **Windows® 95, Windows® 98, Windows® 2000 , Windows® Me, Windows® XP, Vista** или следваща
- Намерете драйвера си ".inf/.icm/.cat" на: **lcd\pc\drivers**

Преди инсталиране прочетете файла "Readme.txt".

Тази страница предоставя възможност за прочитане на ръководството във формат **.pdf. PDF** файловете може да се изтеглят на вашия твърд диск, след това да се показват и отпечатват с **Acrobat Reader** или през вашия браузър.

Ако нямате инсталиран **Adobe® Acrobat Reader**, щракнете върху връзката, за да инсталирате това приложение. **Adobe® Acrobat Reader за PC / Adobe® Acrobat Reader за Mac.**

Инструкции за изтегляне:

За да изтеглите файла:

1. Щракнете и задръжте мишката върху иконата по-долу. (за потребителите на **Win95/98/2000/Me/XP/Vista**: щракнете с десния бутон)

Изтегляне



220VW8.pdf

2. От менюто, което се появява, изберете **"Save Link As..."** (Запиши връзката като...), **"Save Target As..."** (Запиши целта като) или **"Download Link to Disk"** (Изтегли връзката на диска).
3. Изберете къде искате да запишете файла; натиснете **"Save"** (ако получите въпрос дали да запишете като **"text"** или като **"source"**, изберете **"source"** за изтегляне в оригинален формат).

Инструкции за печат:

За отпечатване на ръководството:

1. Докато файлът на ръководството е отворен, следвайте инструкциите на вашия принтер и отпечатайте страниците, които са ви необходими.

ВРЪЩАНЕ КЪМ НАЧАЛОТО НА СТРАНИЦАТА

Инсталиране на програмата FPadjust

Програмата **FPadjust** генерира образци, които ще ви помогнат да регулирате настройките на монитора като **КОНТРАСТ**, **ЯРКОСТ**, **ХОРИЗОНТАЛНА И ВЕРТИКАЛНА ПОЗИЦИЯ**, **ФАЗА И ТАКТ**.

Системни изисквания:

- Компютър с **Windows® 95, Windows® 98, Windows® 2000 , Windows® Me, Windows® XP, Vista** или следваща

За да инсталирате програмата **FPadjust**:

- Щракнете върху връзката или иконата, за да инсталирате програмата **FPadjust**.
или
- Щракнете и задръжте мишката върху иконата. (за потребителите на **Win95/98/2000/Me/XP/Vista**: щракнете с десния бутон)

Изтегляне



FP_setup4.3.exe

- От менюто, което се появява, изберете **"Save Link As..."** (Запиши връзката като...), **"Save Target As..."** (Запиши целта като) или **"Download Link to Disk"** (Изтегли връзката на диска).
- Изберете къде искате да запишете файла; натиснете **"Save"** (ако получите въпрос дали да запишете като **"text"** или като **"source"**, изберете **"source"** за изтегляне в оригинален формат).
- Затворете брауъра си и инсталирайте програмата **FPadjust**.

Преди инсталиране прочетете файла "FP_Readme4.3.txt".

ВРЪЩАНЕ КЪМ НАЧАЛОТО НА СТРАНИЦАТА