

[Home](#)[安全防護と
トラブルシューティング](#)[この取扱説明書
について](#)[製品情報](#)[モニターの
インストール](#)[画面表示](#)[お客様サービス
と保証](#)[用語解説](#)[ダウンロード
と印刷](#)

LCD Monitor
220WS8



安全予防と保守管理



警告: この文書に指定されている以外の方法での制御や調整、処理は、衝撃や電氣的、機械的障害を誘発することがあります。

ご使用のコンピュータ モニタを接続し使用する際には、この取扱説明書を読んで指示に従って下さい。:

ディスプレイを損傷から保護するために、LCDパネルに過剰な圧力をかけないでください。モニターを移動するときは枠を持って持ち上げ、手や指をLCDパネルにかけてモニターを持ち上げないでください。

長期間モニタを使用しない場合は、プラグをぬいて下さい。

モニタを清掃する場合は、プラグをぬいてからやや湿った布で拭きます。電源がオフの時には乾いた布で画面をぬぐいても構いません。しかしアルコールや溶剤、アンモニアベースの溶液は決して使用しないで下さい。

このマニュアルに従ってもモニタが正常に作動しない場合は、サービス テクニシャンに照会して下さい。

ケーシング カバーは有資格のサービス担当員だけが開けて下さい。

モニタに直射日光を当てず、ストーブなどの熱源から遠ざけて下さい。

裂け目に入り込んだり、モニタのエレクトロニクスの正当な冷却を妨げるようなものはすべて取り除いて下さい。

キャビネットの通気孔をふさがないで下さい。

モニタは常に乾燥した状態に保ちます。電気ショックを避けるため、雨や過度の水分にさらさないで下さい。

電源ケーブルやDC電源コードをはずしてモニタの電源を切ったら、正常操作のためには6秒間待つてから、電源ケーブルやDC電源コードを装着します。

ショックや装置への修復できない損傷を避けるため、モニタを雨や過度の水分にさらさないで下さい。

モニタの設置の際には、近くに電源や差し込み口があることを確認して下さい。

重要: アプリケーションの実行中は、常にスクリーンセーバーをアクティブにしてください。高いコントラストの静止画像がかなり長い時間画面に表示されていると、いわゆる「残像」または「ゴースト」が画面の前面に残ることがあります。これは良く知られた現象で、LCDテクノロジー固有の欠点により引き起こされたものです。ほとんどの場合、残像は電源をオフにした後、徐々に時間をかけて消えてゆきます。残像の症状は修理することができず、補償の対象外であることにご注意ください。

モニタを持ち上げる際の警告 - モニタをつかんだり持ち上げたりするときにロゴカバーの下部分を使用しないでください。ロゴカバーに重量をかけると壊れて体から外れ、モニタが落ちる原因となります。モニタを持ち上げるときは、モニタ枠の下に片手を置いてください。



○ Do

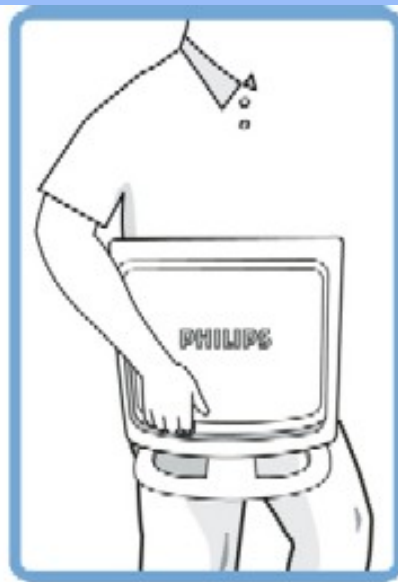

× Don't

このマニュアルに従ってもモニタが正常に作動しない場合は、サービス テクニシャンに照会して下さい。

[このページの先頭に戻る](#)

設置場所

熱源や極度に冷たいものからは遠ざけて下さい。

熱や直射日光、極度に寒冷な所にLCDを保管したり、使用しないで下さい。

温度差の激しい場所にLCDモニタを移動しないこと。次のような温度、湿度範囲内の場所を選んでください。

温度: 0-35 32-95° F

湿度: 20-80% RH

LCDモニタに著しい振動や衝撃を与えないで下さい。LCDモニタを車のトランクなどに入れないで下さい。

操作中や運搬中にぶつかけたり落としたりしないよう、気を付けて下さい。

高湿または埃っぽいところでLCDモニタを保管したり、使用しないで下さい。またLCDモニタの上や中に、水などの液体をこぼさないで下さい。

[このページの先頭に戻る](#)

一般 FAQ

Q: モニタのインストールの際に、「このビデオモードでは、表示できません」と画面表示されました。どうしたらいいですか？

A: Philips 22" にお奨めするビデオモードは1680x1050@60Hzです。

1. 全てのケーブルのプラグを抜き、以前使用して正しく表示されたモニタにご使用のPCを接続して下さい。
2. Windowsのスタートメニューから、[設定]-[コントロール パネル]を選び、コントロール パネルのウィンドウから[画面] アイコンを選択します。[画面のプロパティ] から[設定]タブを選び、設定タブの下方の [画面の領域] と印されたボックス内でスライダーを移動して1680x1050 pixel (22") ピクセルに合わせます。
3. [詳細]プロパティから[アダプタ]を開き、リフレッシュ レートを 60Hzに設定してから、[OK] をクリックします。
4. コンピュータを再起動してステップ 2 と 3 を繰り返し、ご使用のPCが1680x1050@60Hz (22")に設定されていることを確認します。
5. コンピュータの電源を切って古いモニタをはずし、Philips LCD モニタに繋がります。
6. モニタのスイッチを入れてから、PCを再起動します。

Q: リフレッシュ レートはLCDモニタにとってどんな意味がありますか？

A: LCD モニタにとって、リフレッシュ レートはあまり関係がありません。LCD モニタは60Hz で安定した、ちらつきのない画像が得られます。85Hz と 60Hzの間に目に見えた違いはありません。

Q: CD-ROMの.inf と .icmファイルとは何ですか？ ドライバ(.inf と .icm)はどうやってインストールしたらいいのですか？

A: これらは、モニター用のドライバファイルです。ユーザーマニュアルの指示に従ってドライバをインストールしてください。モニターを初めて取り付けるとき、コンピュータはモニタードライバ(.inf と .icm files)またはドライバディスクを要求します。指示に従って、パッケージに付属の (CD-ROM) を挿入してください。モニタードライバ (.inf と .icmファイル) が自動的にインストールされます。

Q: 解像度はどうやって調整するのですか？

A: ビデオカード/グラフィックドライバとモニターがともに使用できる解像度を決定します。Windows®のコントロールパネルの "Display properties「画面のプロパティ」" でお望みの解像度を選択することができます。"

Q: モニターを調整しているときに分からなくなったらどうすればいいのですか？

A: OKボタンを押し、'Reset 「リセット」' を選択すると、オリジナルの工場出荷時設定に戻ります。

Q: 自動機能とは？

A: 自動調整キーは、OSD(On Screen Display) メニューやコントロール キーを操作しなくても、ボタンを一つ押すだけで最適なスクリーン位置やフェーズ、クロックの設定に修復できます。

注: 自動機能はD-sub入力から選択したモデルでご使用になれます。

Q: 電源LEDが点灯しませんが、モニタに電力がないのでしょうか？ どうしたらいいですか？

A: AC 電源コードがモニタと AC コンセントにしっかりと接続されていることを確認し、キーボードのキーまたはマウスをクリックして PC を起こしてください。

Q: LCDモニターはPCモデルの下でインタレース信号を受け入れますか？

A: いいえ。インタレース信号を使用している場合、画面表示は奇数と偶数の水平走査線を同時に表示し、それによって画像をゆがめることとなります。

Q: リフレッシュ レートは LCDにとってどんな意味があるのですか？

A: 電子ビームが画面の上段から下段までさっと通過する速度がちらちらを決定するCRT 表示技術と異なり、能動マトリクス表示は個々のピクセルを制御するために能動素子(TFT)を用いるので、リフレッシュ レートはLCD技術に必ずしも適用できるわけではありません。

Q: LCD スクリーンはスクラッチが付きにくいですか？

A: LCDの表面には保護膜が施されおり、ある程度の硬度（およそ2Hのエンピツ）までは耐性に優れています。通常、パネル表面を過度の衝撃やスクラッチにさらすことは好ましくありません。

Q: LCD 表面の手入れの方法は？

A: 通常のお手入れには、清潔で柔らかいもの、ひどい汚れには、イソプロピルアルコールを使って下さい。エチルアルコール、エタノール、アセトン、ヘキサンなど他の溶剤は使用しないで下さい。

Q: モニタのカラー設定を変更することができますか?

A: はい、カラー設定は OSD コントロールから以下の手順で変更することができます。

1. [OK] を押して OSD (On Screen Display) メニューを表示します。
2. 下矢印を押し、[Color] (カラー) を選択してから [OK] を押してカラー設定に入ります。ここでは、下記の通り5種類の設定があります。

- a. Original (オリジナル): この設定は、既定のパネル設定を読み込みます。(メモ: パネルメーカーにより、色温度* が異なる場合があります。)
- b. 9300K: この設定は、パネルを青みがかった白にします。
- c. 6500K: この設定はパネルを赤みがかった白にします。
- d. sRGB: これは異なるデバイス (デジタルカメラ、モニタ、プリンタ、スキャナなど) の間で色の交換を正しく行うための標準設定です。
- e. User Define (ユーザ定義): ユーザが自ら赤、緑、青を調整し、色を設定することができます。

*オブジェクトが熱される間に放射される光の色の測定値。測定値は絶対温度目盛 (ケルビン) で示されます。2004K などケルビンが低い温度は赤、9300K などケルビンの高い温度は青です。中間温度は白で、6504K です。

Q: Philips LCDモニタを壁に取り付けることはできますか?

A: そうです、Philips Brilliance LCD モニターにはこのオプション機能が用意されているのです。背面カバーにある4つの標準 VESA マウント穴を使い、Philips モニタを VESA 標準アームまたはアクセサリにマウントすることができます。詳しくは、Philips 販売元へお問い合わせください。

[このページの先頭に戻る](#)

画面調整

Q: 設定ディスクおよびCD-ROM上のFP調整プログラムって何ですか?

A: FP調整プログラムは、コントラストや明度、水平位置、垂直位置フェイズ、およびクロックなどが最高の性能を発揮できるようにモニタ設定を調整するのに助けとなる整合パターンを作成します。

Q: モニターを取り付けるとき、モニターで最高のパフォーマンスを出すにはどうすればいいので

すか?

A:

1. 最高のパフォーマンスを発揮するには、画面設定が22インチの場合1680x1050@60Hzに設定されていることを確認してください。注：OSDの「OK」ボタンを一度押すと、現在の表示設定をチェックすることができます。現在の画面モードは、OSDメインコントロールの製品情報に表示されます。
2. モニターのセットアップCD-ROMに配置されているFPadjust(フラットパネル調整)プログラムをインストールするには、CD-ROMを開いてFP_setup4.3.exeアイコンをダブルクリックします。これによって、FP Adjustが自動的にインストールされ、デスクトップ上にショートカットが置かれます。
3. ショートカットをダブルクリックしてFPadjust を起動します。ステップごとの指示に従い、システムのビデオ コントローラで画像性能を最適化してください。

Q: LCDの放射線は CRTと比べてどうですか?

A: LCDは電子ガンを使用しないので、両者のスクリーン表面での放射量は同じではありません。

[このページの先頭に戻る](#)

他の周辺装置との対応

Q: LCD モニタはどんな PC、ワークステーション、もしくはマックにも接続できますか?

A: はい、全てのPhilips LCD モニタは基本的なPC、マック、およびワークステーションとも完全に対応しています。モニタをマックに接続するためには、ケーブルアダプタが必要かもしれません。詳細はディーラまたはリセラーにお問い合わせ下さい。

Q: Philips LCDモニターはプラグアンドプレイ対応ですか?

A: はい、本モニターはWindows® 95、98、2000、XP、Vistaと互換性のあるプラグアンドプレイに対応しています。

Q: PCを起動した後DVI-D SUBケーブルを経由してPCのアナログ信号でDVI-Iに接続すると、モニタに映像が表示されません。どうすればいいのですか?

A: DVIケーブルを経由してデジタルでDVI-Iに変更してみてください。DVI-I規格では、基本的に1つのコネクタにアナログとデジタルを結合します。モニタには、2つのタイプのアナログとデジタルEDIDが含まれています。デジタルEDIDはデフォルトとして設定され、アナログEDIDはアナログ信号に自動的に変わります。これにより、PCはEDIDタイプを読み取ってからDVI-Iポートからアナログまたはデジタルを送信することを決めます。ただし、この互換性制限はPC、ワークステーション、またはMacではめったに見られません。

Q: USB (ユニバーサル シリアル バス)って何？

A: USBをPC 周辺装置のためのスマートなプラグだと考えて下さい。USBは周辺装置が必要とするリソース(ドライバ ソフトウェアやバス帯域幅)を自動的に決定します。USB はユーザ干渉なしに、必要なリソースを利用可能にします。USBには3つの主な利点があります。しばしば複雑なIRQ設定を調整しなければならない、アドオン周辺装置へのUSB回路ボード カードのインストールの際に、コンピュータ ケースを取りはずす恐怖心を無くします。USBはポート グリッドロックの問題を解決しました。USBがないと、PCは通常1つのプリンタ、2つのCom ポート デバイス(通常マウスとモデム)、1つの強化パラレル ポート アドオン(スキャナー、ビデオカメラなどの付属装置)とジョイスティックに限定されます。マルチメディア コンピュータ用の周辺装置は、毎日数多く市場に投入されています。

USBでは、コンピュータ 1台で最高127 装置まで同時に動作できます。USBはホットプラグ インができますから、周辺装置のインストールのために電源を切り、プラグを差し込み、再起動して設定させる必要がありません。また装置の除去に逆の手順をする必要もありません。要するに、USBこそ真のプラグ アンド プレイをただちに可能にしてくれるものなのです。

USBの詳細については、用語集を参照してください。

Q: USB ハブって何？

A: USB ハブはユニバーサル シリアル バスにさらに追加的な接続を提供します。ハブのアップストリーム ポートは、通常はPCであるホストにハブを接続します。ハブ内の複数のダウンストリーム ポートにより、別のハブやUSBキーボード、カメラ、プリンタなどのデバイスへも接続することができます。

Q: 現在使っているUSB周辺機器がモニタのUSBハブで作動しない場合どうすればいいのですか？

A: 問題が発生した場合、PCとモニタ間のUSBケーブルを取り外してから再び接続し、PCデバイスマネージャ(スタート > 設定 > コントロール パネル > システム > ハードウェア > デバイス マネージャ > 更新)を更新するか、PCを再起動すると、上の手順で問題を解決できます。

[このページの先頭に戻る](#)

LCD パネル技術

Q: 液晶ディスプレイって何？

A: 液晶ディスプレイ(LCD)は通常、時計や計算機、携帯ゲーム操作卓などのデジタル機器上での、ASCII文字や画像の表示に使用される光学的なデバイスを意味します。LCDはノートブック型その他の小型コンピュータのディスプレイに使用される技術です。発光ダイオードやガスプラズマ技術と同様、LCDは陰極線管(CRT)技術よりディスプレイを遙かに薄くすることができます。またLCDは、光線を発するのではなく光を遮断する原理の下に作動するLEDやガスディスプレイ表示に比べて、電力消費

がずっと少なくて済みます。

Q: 受動マトリックスLCDと能動マトリックスLCDの違いは？

A: LCD は受動マトリックスもしくは能動マトリックスのディスプレイ グリッドからできています。能動マトリックスには各交差ピクセルにトランジスタがあり、ピクセルの発光を制御するのに電流が少なくて済みます。そのため、能動マトリックスディスプレイではオン/オフをより頻繁に切り換えることができ、画面のリフレッシュタイムが少なくなります(たとえば、マウスのポインタが画面中をよりスムーズに移動できます)。受動マトリックスLCDには、グリッドの各交差点にピクセルのある導体グリッドがあります。

Q: CDT と較べたTFT LCD の利点は？

A: CRT モニタでは、ガンが蛍光ガラス上の偏光電子と衝突することにより、電子と一般的な光をシュートします。そのため、CRTモニタは基本的にはアナログRGB信号で作動します。TFT LCD モニタは、液晶パネルを作動させて入力イメージを表示するデバイスです。TFTは基本的にはCDTとは異なる構造になっており、各セルは能動マトリックス構造と非依存的な能動要素を備えています。TFT LCDには2枚のガラスパネルがあり、パネルの間は液晶で充填されています。各セルが電極に接続され、電圧で印加されると、液晶の分子構造は変化し、表示イメージへの吸入光量を統制します。TFT LCDにはCRTと比較していくつかの利点があります。それはごく薄くできることと、スキャンング方を採用していないため画面がちらつかないことです。

Q: LCD モニタには垂直周波数60Hz が最適なのはなぜですか？

A: CDT モニタと違って、TFT LCD パネルでは解像度が固定されています。例えば、XGA モニタは1024x3 (R, G, B) x 768 ピクセルで、ソフトウェアを更に追加しない限り、それ以上の解像度は望めません。本パネルはXGA ディスプレイでの標準である65MHz ドットクロックで最適化されています。このドットクロックの垂直/水平周波数は60Hz/48kHzなので、このモニタの最適周波数は60Hzになります。

Q: どんな広角度技術が利用できますか？どのように？

A: TFT LCD パネルは、液晶の二重屈折を用いてバックライトの吸入を制御し表示する構成要素です。それは、吸入光の投影は液晶要素の主要軸方向に屈折するという属性を用いて、吸入光の方向をコントロールし、表示します。液晶の吸入光の屈折率は光の吸入角度によって異なるので、TFTの視野角はCDTのそれよりもかなり狭くなります。通常、視野角はコントラスト量が10に及びます。現在では視野角を拡大する多くの方法が開発されていますが、最もよく使用されるのは広視野角フィルムを用いる方法です。これは屈折率を変化させることによって視野角を広げるものです。また、視野角の拡大にはIPS(In Plane Switching)やMVA (Multi Vertical Aligned)も使われます。Philips 181ASはIPS先端技術を採用しています。

Q: LCD モニタはどうしてちらつかないのですか？

A: 技術的にはLCDもちらつくと言えますが、ちらつきの原因はCRTモニタのそれとは異なり、ビューイングには全く影響しません。LCD モニタでのちらつきは、通常陰陽電圧の差によって生じる探知できない発光に原因があります。一方、目にもいらだたしいCRTのちらつきは、蛍光物体のオン/オフ行為が目に見えることによって生じます。LCDパネルの液晶の反応速度はずっと遅いので、LCDディスプレイにはこの苛立たしいちらつきがないのです。

Q: LCD モニタはなぜ電磁波が弱いのですか？

A: CRTと異なり、LCD モニタは電磁妨害を引き起こす主要な要素、特に磁場がありません。また、LCDディスプレイは相対的に低電力を使用するので、その電源装置は極めて静かです。

[このページの先頭に戻る](#)

エルゴノミクス、エコロジー、安全基準

Q: CE マークって何？

A: 欧州市場で販売する規制製品には、CE (Conformite Europeenne) 印の表示が必要です。このCEマークは製品が該当するEuropean Directiveに準拠していることを示すものです。European Directiveは、保健、安全、環境および消費者保護に関する欧州の法規で、米国National Electrical Code and UL Standardsに相当します。

Q: LCD モニタは一般安全基準を満たしていますか？

A: はい。Philips LCD モニタは、放射線、電磁波、エネルギー削減、職場環境での電気的安全性、再生利用などを管理する、MPR-II およびTCO 99/03 規準ガイドラインに準拠しています。安全基準データの詳細は、仕様ページに記載されています。

詳細は [規制法規情報](#)の章をご覧ください。

[このページの先頭に戻る](#)

トラブルシューティング

- 安全とトラブルシューティング
- FAQs

- 一般的な問題
- イメージング問題
- 規制法規情報
- その他の関連情報

このページにはユーザに解決できる問題が記載されています。これらの解決方法を試しても問題が継続する場合は、Philips カスタマーサービスへお問い合わせください。
お問い合わせ下さい。

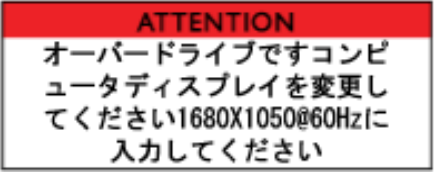
一般的な問題	
問題点	チェック事項
画像が出ない (電源LED が点灯しない)	電源ケーブルが壁の差し込みとモニタの背面に正しく差し込まれているか確認する。 まず、モニタ正面の電源ボタンをオフにし、再びオンにする。
画像が出ない (電源LEDがこはく色または黄色)	コンピュータの電源がオンか確認する。 信号ケーブルがご使用のコンピュータに正しく接続されているか確認する。 モニタ ケーブルがピンを曲げていないか確認する。 省エネ機能が作動しているかもしれない。
画面に次の表示が現れる 	モニターケーブルがコンピュータに正しく接続されているか確認する。(またクイック スタート ガイドを参照する) モニターケーブルがピンを曲げていないか確認する。 コンピュータの電源がオンになっているか見る。
画面に次の表示が現れる 	入力信号の垂直同期が56 ~ 75 Hzの範囲内にあることを確認してください。 10分以内にリフレッシュレートを56~75Hzに変更してください。 10分以内にリフレッシュ速度を変更することができなかった場合、モニターの電源をいったんオフにしてから再びオンにして、中断した設定を継続してください。
自動ボタンが正當に作動しない	自動機能は標準マッキントッシュまたはIBM 互換PCの使用において、マイクロソフト Windowsが適性に稼働するよう設計されています。 標準以外のPCまたはビデオカーの使用には適正に稼働しないかもしれません。 デジタル入力がディスプレイ用に使用されているとき、AUTO(自動)調整は機能しません。

イメージング問題

表示位置が正しくない

自動ボタンを押す。
OSD主コントロールにある水平位置と垂直位置を使用して、画像位置を調整します。

画面で画像がぶれる

信号ケーブルが正しくグラフィックボードまたはPCに接続されているかチェックする。

垂直にちらつく



自動ボタンを押す。

OSDメインコントロールで、[詳細設定] の位相/クロックを使用して、縦の線を除去します。

水平にちらつく



自動ボタンを押す。

OSDメインコントロールで、[詳細設定] の位相/クロックを使用して、縦の線を除去します。

画面が明るすぎる、もしくは暗すぎる

OSD主コントロールにあるコントラストと明度を調整します。(LCDモニタのバックライトは一定の製品寿命しかありません。画面が暗くなったりちらつき始めたら、販売店にお問い合わせ下さい。)

残像が現れる

画像が長く残る場合は、画面に印加された残像を残すのかも知れません。これは通常何時間かで消え

ます。

電源を切った後も残像が残る。

これは液晶の特徴で、液晶の機能不良や悪化のためではありません。残像は一定期間経つと消え

ます。

緑、赤、青、黒または白のドットが残る

ドットが残るのは、今日使用されている技術の液晶ではごく一般的な特徴です。

詳細なヘルプについては、[カスタム情報センター](#)リストを参照するか、Philips顧客サービス代理店におといあわせください。

[このページの先頭に戻る](#)

- CE Declaration of Conformity
- Energy Star Declaration
- Federal Communications Commission (FCC) Notice (U.S. Only)
- FCC Declaration of Conformity
- Commission Federale de la Communication (FCC Declaration)
- EN 55022 Compliance (Czech Republic Only)
- VCCI Class 2 Notice (Japan Only)
- MIC Notice (South Korea Only)
- Polish Center for Testing and Certification Notice
- North Europe (Nordic Countries) Information
- BSMI Notice (Taiwan Only)
- Ergonomie Hinweis (nur Deutschland)
- Philips End-of-Life Disposal Information for UK only
- Waste Electrical and Electronic Equipment-WEEE
- China RoHS
- Troubleshooting
- Other Related Information

Regulatory Information

Model ID: 220WS8
Model No: HWS8220Q

CE Declaration of Conformity

Philips Consumer Electronics declare under our responsibility that the product is in conformity with the following standards

- EN60950-1:2001 (Safety requirement of Information Technology Equipment)
- EN55022:1998 (Radio Disturbance requirement of Information Technology Equipment)
- EN55024:1998 (Immunity requirement of Information Technology Equipment)
- EN61000-3-2:2000 (Limits for Harmonic Current Emission)
- EN61000-3-3:1995 (Limitation of Voltage Fluctuation and Flicker)

following provisions of directives applicable

- 73/23/EEC (Low Voltage Directive)
- 89/336/EEC (EMC Directive)
- 93/68/EEC (Amendment of EMC and Low Voltage Directive)

and is produced by a manufacturing organization on ISO9000 level.

The product also comply with the following standards

- ISO9241-3, ISO9241-7, ISO9241-8 (Ergonomic requirement for CRT Monitor)
- ISO13406-2 (Ergonomic requirement for Flat Panel Display)
- GS EK1-2000 (GS specification)
- prEN50279:1998 (Low Frequency Electric and Magnetic fields for Visual Display)
- MPR-II (MPR:1990:8/1990:10 Low Frequency Electric and Magnetic fields)
- TCO'99, TCO'03 (Requirement for Environment Labelling of Ergonomics, Energy, Ecology and Emission, TCO: Swedish Confederation of Professional Employees) for TCO versions

[RETURN TO TOP OF THE PAGE](#)

Energy Star Declaration

This monitor is equipped with a function for saving energy which supports the VESA Display Power Management Signaling (DPMS) standard. This means that the monitor must be connected to a computer which supports VESA DPMS. Time settings are adjusted from the system unit by software.

NUTEK	VESA State	LED Indicator	Power Consumption
Normal operation	ON (Active)	Green	< 45W (TYP)
Power Saving Alternative 2 One step	OFF (Sleep)	Amber	< 1 W
	Switch Off	OFF	< 1 W



As an ENERGY STAR® Partner, PHILIPS has determined that this product meets the ENERGY STAR® guidelines for energy efficiency.



We recommend you switch off the monitor when it is not in use for a long time.

[RETURN TO TOP OF THE PAGE](#)

Federal Communications Commission (FCC) Notice (U.S. Only)



This equipment has been tested and found to comply with the limits for a Class B digital device, pursuant to Part 15 of the FCC Rules. These limits are designed to provide reasonable protection against harmful interference in a residential installation. This equipment generates, uses and can radiate radio frequency energy and, if not installed and used in accordance with the instructions, may cause harmful interference to radio communications. However, there is no guarantee that interference will not occur in a particular installation. If this equipment does cause harmful interference to radio or television reception, which can be determined by turning the equipment off and on, the user is encouraged to try to correct the interference by one or more of the following measures:

- Reorient or relocate the receiving antenna.
- Increase the separation between the equipment and receiver.
- Connect the equipment into an outlet on a circuit different from that to which the receiver is connected.
- Consult the dealer or an experienced radio/TV technician for help.



Changes or modifications not expressly approved by the party responsible for compliance could void the user's authority to operate the equipment.

Use only RF shielded cable that was supplied with the monitor when connecting this monitor to a computer device.

To prevent damage which may result in fire or shock hazard, do not expose this appliance to rain or excessive moisture.

THIS CLASS B DIGITAL APPARATUS MEETS ALL REQUIREMENTS OF THE CANADIAN INTERFERENCE-CAUSING EQUIPMENT REGULATIONS.

[RETURN TO TOP OF THE PAGE](#)

FCC Declaration of Conformity

Trade Name: Philips

Responsible Party: Philips Consumer Electronics North America
P.O. Box 671539
Marietta, GA 30006-0026
1-888-PHILIPS (744-5477)



This device complies with Part 15 of the FCC Rules. Operation is subject to the following two conditions: (1) this device may not cause harmful interference, and (2) this device must accept any interference received, including interference that may cause undesired operation.

[RETURN TO TOP OF THE PAGE](#)

Commission Federale de la Communication (FCC Declaration)



Cet équipement a été testé et déclaré conforme aux limites des appareils numériques de class B, aux termes de l'article 15 Des règles de la FCC. Ces limites sont conçues de façon à fournir une protection raisonnable contre les interférences nuisibles dans le cadre d'une installation résidentielle. CET appareil produit, utilise et peut émettre des hyperfréquences qui, si l'appareil n'est pas installé et utilisé selon les consignes données, peuvent causer des interférences nuisibles aux communications radio. Cependant, rien ne peut garantir l'absence d'interférences dans le cadre d'une installation particulière. Si cet appareil est la cause d'interférences nuisibles pour la réception des signaux de radio ou de télévision, ce qui peut être décelé en fermant l'équipement, puis en le remettant en fonction, l'utilisateur pourrait essayer de corriger la situation en prenant les mesures suivantes:

- Réorienter ou déplacer l'antenne de réception.
- Augmenter la distance entre l'équipement et le récepteur.
- Brancher l'équipement sur un autre circuit que celui utilisé par le récepteur.
- Demander l'aide du marchand ou d'un technicien chevronné en radio/télévision.



Toutes modifications n'ayant pas reçu l'approbation des services compétents en matière de conformité est susceptible d'interdire à l'utilisateur l'usage du présent équipement.

N'utiliser que des câbles RF armés pour les connections avec des ordinateurs ou périphériques.

CET APPAREIL NUMERIQUE DE LA CLASSE B RESPECTE TOUTES LES EXIGENCES DU REGLEMENT SUR LE MATERIEL BROUILLEUR DU CANADA.

[RETURN TO TOP OF THE PAGE](#)

EN 55022 Compliance (Czech Republic Only)

This device belongs to category B devices as described in EN 55022, unless it is specifically stated that it is a Class A device on the specification label. The following applies to devices in Class A of EN 55022 (radius of protection up to 30 meters). The user of the device is obliged to take all steps necessary to remove sources of interference to telecommunication or other devices.

Pokud není na typovém štítku počítače uvedeno, že spadá do do třídy A podle EN 55022, spadá automaticky do třídy B podle EN 55022. Pro zařízení zařazená do třídy A (chranné pásmo 30m) podle EN 55022 platí následující. Dojde-li k rušení telekomunikačních nebo jiných zařízení je uživatel povinen provést taková opatření, aby rušení odstranil.

[RETURN TO TOP OF THE PAGE](#)

VCCI Notice (Japan Only)

This is a Class B product based on the standard of the Voluntary Control Council for Interference (VCCI) for Information technology equipment. If this equipment is used near a radio or television receiver in a domestic environment, it may cause radio Interference. Install and use the equipment according to the instruction manual.

Class B ITE



この装置は、情報処理装置等電波障害自主規制協議会 (VCCI) の基準に基づくクラス B 情報技術装置です。この装置は家庭環境で使用することを目的としていますが、この装置がラジオやテレビジョン受信機に近接して使用されると、受信障害を引き起こすことがあります。取扱説明書に従って正しい取り扱いをして下さい。

[RETURN TO TOP OF THE PAGE](#)

MIC Notice (South Korea Only)

Class B Device

장치 종류	사용자 안내문
B급 기기	이 장치는 가정용으로 전자파 적합등록을 한 장치로서 주거지역에서는 물론 모든 지역에서 사용할 수 있습니다.



Please note that this device has been approved for non-business purposes and may be used in any environment, including residential areas.

[RETURN TO TOP OF THE PAGE](#)

Polish Center for Testing and Certification Notice

The equipment should draw power from a socket with an attached protection circuit (a three-prong socket). All equipment that works together (computer, monitor, printer, and so on) should have the same power supply source.

The phasing conductor of the room's electrical installation should have a reserve short-circuit protection device in the form of a fuse with a nominal value no larger than 16 amperes (A).

To completely switch off the equipment, the power supply cable must be removed from the power

supply socket, which should be located near the equipment and easily accessible.

A protection mark "B" confirms that the equipment is in compliance with the protection usage requirements of standards PN-93/T-42107 and PN-89/E-06251.

Wymagania Polskiego Centrum Badań i Certyfikacji

Urządzenie powinno być zasilane z gniazda z przyłączonym obwodem ochronnym (gniazdo z kolkiem). Współpracujące ze sobą urządzenia (komputer, monitor, drukarka) powinny być zasilane z tego samego źródła.

Instalacja elektryczna pomieszczenia powinna zawierać w przewodzie fazowym rezerwową ochronę przed zwarciami, w postaci bezpiecznika o wartości znamionowej nie większej niż 16A (amperów).

W celu całkowitego wyłączenia urządzenia z sieci zasilania, należy wyjąć wtyczkę kabla zasilającego z gniazdka, które powinno znajdować się w pobliżu urządzenia i być łatwo dostępne.

Znak bezpieczeństwa "B" potwierdza zgodność urządzenia z wymaganiami bezpieczeństwa użytkownika zawartymi w PN-93/T-42107 i PN-89/E-06251.

Pozostałe instrukcje bezpieczeństwa

- Nie należy używać wtyczek adapterowych lub usuwać kolka obwodu ochronnego z wtyczki. Jeżeli konieczne jest użycie przedłużacza to należy użyć przedłużacza 3-żyłowego z prawidłowo połączonym przewodem ochronnym.
- System komputerowy należy zabezpieczyć przed nagłymi, chwilowymi wzrostami lub spadkami napięcia, używając eliminatora przepięć, urządzenia dopasowującego lub bezzakłóceniewego źródła zasilania.
- Należy upewnić się, aby nic nie leżało na kablach systemu komputerowego, oraz aby kable nie były umieszczone w miejscu, gdzie można byłoby na nie nadeptywać lub potykać się o nie.
- Nie należy rozlewać napojów ani innych płynów na system komputerowy.
- Nie należy wpychać żadnych przedmiotów do otworów systemu komputerowego, gdyż może to spowodować pożar lub porażenie prądem, poprzez zwarcie elementów wewnętrznych.
- System komputerowy powinien znajdować się z dala od grzejników i źródeł ciepła. Ponadto, nie należy blokować otworów wentylacyjnych. Należy unikać kładzenia luźnych papierów pod komputer oraz umieszczania komputera w ciasnym miejscu bez możliwości cyrkulacji powietrza wokół niego.

[RETURN TO TOP OF THE PAGE](#)

North Europe (Nordic Countries) Information

Placering/Ventilation

VARNING:

FÖRSÄKRA DIG OM ATT HUVUDBRYTARE OCH UTTAG ÄR LÄTÅTKOMLIGA, NÄR DU STÄLLER DIN UTRUSTNING PÅPLATS.

Placering/Ventilation

ADVARSEL:

SØRG VED PLACERINGEN FOR, AT NETLEDNINGENS STIK OG STIKKONTAKT ER NEMT TILGÆNGLIGE.

Paikka/Ilmankierto

VAROITUS:

SIJOITA LAITE SITEN, ETTÄ VERKKOJOHTO VOIDAAN TARVITTAESSA HELPOSTI IRROTTAA PISTORASIESTA.

Plassering/Ventilasjon

ADVARSEL:

NÅR DETTE UTSTYRET PLASSERES, MÅ DU PASSE PÅ AT KONTAKTENE FOR STØMTILFØRSEL ER LETTE Å NÅ.

[RETURN TO TOP OF THE PAGE](#)

BSMI Notice (Taiwan Only)

符合乙類資訊產品之標準

[RETURN TO TOP OF THE PAGE](#)

Ergonomie Hinweis (nur Deutschland)

Der von uns gelieferte Farbmonitor entspricht den in der "Verordnung über den Schutz vor Schäden durch Röntgenstrahlen" festgelegten Vorschriften.

Auf der Rückwand des Gerätes befindet sich ein Aufkleber, der auf die Unbedenklichkeit der Inbetriebnahme hinweist, da die Vorschriften über die Bauart von Störstrahlern nach Anlage III α 5 Abs. 4 der Röntgenverordnung erfüllt sind.

Damit Ihr Monitor immer den in der Zulassung geforderten Werten entspricht, ist darauf zu achten, daß

1. Reparaturen nur durch Fachpersonal durchgeführt werden.
2. nur original-Ersatzteile verwendet werden.
3. bei Ersatz der Bildröhre nur eine bauartgleiche eingebaut wird.

Aus ergonomischen Gründen wird empfohlen, die Grundfarben Blau und Rot nicht auf dunklem Untergrund zu verwenden (schlechte Lesbarkeit und erhöhte Augenbelastung bei zu geringem Zeichenkontrast wären die Folge).

Der arbeitsplatzbezogene Schalldruckpegel nach DIN 45 635 beträgt 70dB (A) oder weniger.



ACHTUNG: BEIM AUFSTELLEN DIESES GERÄTES DARAUFGAHTEN, DAß NETZSTECKER UND NETZKABELANSCHLUß LEICHT ZUGÄNGLICH SIND.

End-of-Life Disposal

Your new monitor contains materials that can be recycled and reused. Specialized companies can recycle your product to increase the amount of reusable materials and to minimize the amount to be disposed of.

Please find out about the local regulations on how to dispose of your old monitor from your local Philips dealer.

(For customers in Canada and U.S.A.)

This product may contain lead and/or mercury. Dispose of in accordance to local-state and federal regulations.

For additional information on recycling contact www.eia.org (Consumer Education Initiative)

Information for UK only

WARNING - THIS APPLIANCE MUST BE EARTHED.

Important:

This apparatus is supplied with an approved moulded 13A plug. To change a fuse in this type of plug proceed as follows:

1. Remove fuse cover and fuse.
2. Fit new fuse which should be a BS 1362 5A,A. S.T.A. or BSI approved type.
3. Refit the fuse cover.

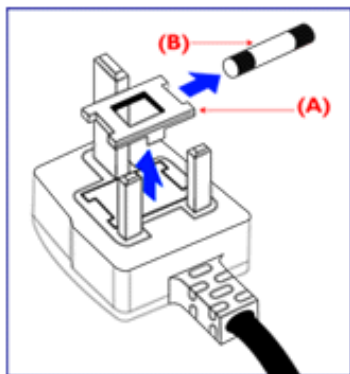

If the fitted plug is not suitable for your socket outlets, it should be cut off and an appropriate 3-pin plug fitted in its place.

If the mains plug contains a fuse, this should have a value of 5A. If a plug without a fuse is used, the fuse at the distribution board should not be greater than 5A.

Note: The severed plug must be destroyed to avoid a possible shock hazard should it be inserted into a 13A socket elsewhere.

How to connect a plug

The wires in the mains lead are coloured in

accordance with the following code:

BLUE - "NEUTRAL" ("N")

BROWN - "LIVE" ("L")

GREEN & YELLOW - "EARTH" ("E")

1. The GREEN AND YELLOW wire must be connected to the terminal in the plug which is marked with the letter "E" or by the Earth symbol  or coloured GREEN or GREEN AND YELLOW.

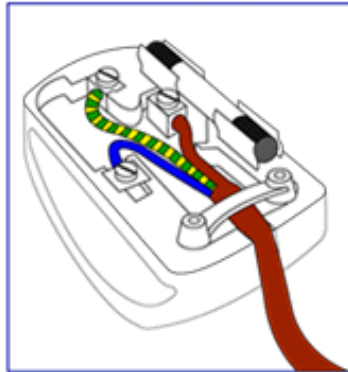

2. The BLUE wire must be connected to the terminal which is marked with the letter "N" or coloured BLACK.

3. The BROWN wire must be connected to the terminal which marked with the letter "L" or coloured RED.

Before replacing the plug cover, make certain that the cord grip is clamped over the sheath of the lead - not simply over the three wires.

[RETURN TO TOP OF THE PAGE](#)

Waste Electrical and Electronic Equipment-WEEE

Attention users in European Union private households



This marking on the product or on its packaging illustrates that, under European Directive 2002/96/EG governing used electrical and electronic appliances, this product may not be disposed of with normal household waste. You are responsible for disposal of this equipment through a designated waste electrical and electronic equipment collection. To determine the locations for dropping off such waste electrical and electronic, contact your local government office, the waste disposal organization that serves your household or the store at which you purchased the product.

[RETURN TO TOP OF THE PAGE](#)

China RoHS

China RoHS

The People's Republic of China released a regulation called "Management Methods for Controlling Pollution by Electronic Information Products" or commonly referred to as China RoHS. All products including CRT and LCD monitor which are produced and sold for China market have to meet China RoHS request.

中国大陆RoHS

根据中国大陆《电子信息产品污染控制管理办法》(也称为中国大陆RoHS),以下部分列出了本产品中可能包含的有毒有害物质或元素的名称和含量

本表示用之产品

显示器(液晶及CRT)

有毒有害物质或元素

部件名称	有毒有害物质或元素					
	铅 (Pb)	汞 (Hg)	镉 (Cd)	六价镉 (Cr6+)	多溴联苯 (PBB)	多溴二苯醚 (PBDE)
外壳	○	○	○	○	○	○
CRT警示屏	X	○	○	○	○	○
液晶显示屏/灯管	X	X	○	○	○	○
电路板组件*	X	○	○	○	○	○
电源适配器	X	○	○	○	○	○
电源线/连接线	X	○	○	○	○	○

*: 电路板组件包括印刷电路板及其构成的零部件,如电阻、电容、集成电路、连接器等
○: 表示该有毒有害物质在该部件所有均质材料中的含量均在
《电子信息产品中有毒有害物质的限量要求标准》规定的限量要求以下
X: 表示该有毒有害物质至少在该部件的某一均质材料中的含量超出
《电子信息产品中有毒有害物质的限量要求标准》规定的限量要求;但是上表中打"X"的部件,
符合欧盟RoHS法规要求(属于豁免的部份)

[RETURN TO TOP OF THE PAGE](#)

- 安全とトラブルシューティング
- FAQs
- トラブルシューティング
- 規制法規情報
- 米国内ユーザーのための情報
- 米国外ユーザーのための情報

その他の関連情報

米国内ユーザーのための情報

115 Vユニットには :

U18 AWG以上のUL 記載コードセット、最長15フィートのSVTタイプまたはSJT平行ブレードの3コンダクタコード、15 A、125 V定格の着底型差し込みプラグを使用して下さい。

230 Vユニットには:

18 AWG以上のUL 記載コードセット、最長15フィートのSVTタイプまたはSJTタンデムブレードの3コンダクタコード、15 A、250 V定格の着底型差し込みプラグを使用して下さい。

米国外ユーザーのための情報

230 Vユニットには:

18 AWG以上のコードセット、15 A、250 V定格の着底型差し込みプラグを使用して下さい。コードセットは、装置が設置されるその国で安全が適正に認可され、HARと印されたものでなければなりません。

[このページの先頭に戻る](#)

このマニュアルについて

このマニュアルについて

この電子取扱説明書は、Philips LCD モニタのユーザーのために作られています。LCD モニタの機能、設定、動作、その他の関連情報が記述されています。この内容は、印刷されているものと同一の内容です。

次のようなセクションから構成されています。

安全とトラブルシューティング情報 では、よくでてくる問題のヒントや解決法、他の関連情報が述べられています。

「この電子取扱説明書について」では、表記記号の説明や他の文書の概要が参照できます。

製品情報 では、このモニタの機能と技術仕様の概要が記述されています。

モニタの取り付け では、初期設定方法とモニタの使い方の概要が述べられています。

オン スクリーン ディスプレイでは、モニタの設定調整が説明されています。

顧客サービスと保証では、製品に適用されている保証とヘルプデスクの電話番号と共に世界中の Philips 顧客情報センター一覧が記載されています。

用語解説では、技術用語が説明されています。

ダウンロードと印刷オプションでは、このマニュアル全部をハードディスクに保存し簡単に参照できるようにしています。

[このページの先頭に戻る](#)

表記説明

このドキュメントで使われている表記の規則は、次のようになっています。

注記、注意、警告

このドキュメントでは、アイコンと太字またはイタリック体で書かれたブロックがいたるところにあります。これらは、注記、注意、警告で、以下のように使われます。



注記: このアイコンは、PCを有効に使うための重要な情報とヒントを示します。



注意: このアイコンは、ハードウェアに対する損傷、データの損失を回避する情報を示します。



警告: このアイコンは、人身に危害を与える可能性とそれを回避する方法を示します。

アイコンのついていない形式の警告は、規定されている表現を使っているためです。

©2006 Koninklijke Philips Electronics N.V.

All rights reserved. Philips Electronics N.V. からの書面による許可なしに一部または全部の複製、複写、使用、修正、賃借、賃貸、上演、送信、放送を禁じます。

- ・ 製品の特徴
- ・ SmartImage Lite
- ・ smartResponse
- ・ 無鉛製品
- ・ 技術仕様
- ・ 解像度と事前設定モード
- ・ Philips ピクセル欠陥規定
- ・ 自動省電力
- ・ 物理仕様
- ・ ピン配置
- ・ 製品ビュー
- ・ 物理的機能
- ・ SmartManage

製品情報

製品の特徴

220WS8

Vistaレディワイドスクリーン(ビジネス生産性を向上)

限られた予算でより多くの機能を実現。高解像度、大きくて、ワイドな表示領域を持った、この超薄型 Philips 220WS8は、ビジネス生産性を高め、Windows Vistaに将来直ちにアップグレードすることができます。

- 最大限の生産性のために設計されています
大きなワイドスクリーンは、A4の書類を二枚並べて閲覧するのに最適です
スクロールなしにより多くの画像やコンテンツを表示できます
- オーナーシップソリューションとしてベストです
Windows Vista対応
環境に留意してRoHS標準に準拠
業界でもっとも低い消費電力
- 最高のスクリーンパフォーマンス
WSXGA, ワイドフォーマット より鮮明なディスプレイを可能にする解像度1680x1050
5msの高速応答時間
アナログVGAとデジタルDVIシグナル対応のデュアル入力
DVI-D入力およびHDCPサポート(選択モデル用)
- 便利な機能満載
パワーサプライ付属で外付け電源アダプター不要
ホットキーあるいはスクリーン上のコントロールからディスプレイ調節可能

[このページの先頭に戻る](#)

SmartImage Lite (選択モデル)

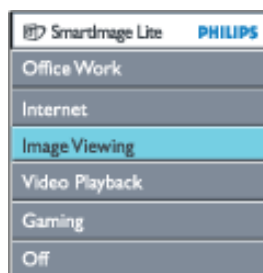

はじめに

Philips SmartImage Lite (選択モデル) ではPhilips LightFrameテクノロジーを採用し、コンテンツのタイプごとに画面性能の向上を図っています。明るさまたはコントラストプロファイルを変更して、画像の色を豊かにし、テキストをシャープにします。アプリケーションがテキストを処理している場合でも画像やビデオを表示している場合でも、Philips SmartImage Liteからいつでも最高の表示体験が得られます。



SmartImage Liteを有効にする方法



1.  を押して、画面ディスプレイにSmartImage Liteを起動します。
2.  を押し続けると、Office Work (事務作業)、Internet (インターネット)、Image Viewing (画像表示)、Video Playback (ビデオ再生)、Gaming(ゲーム)、Off(オフ)が切り替わります。
3. 画面ディスプレイのSmartImage Liteが5秒間画面に表示されます。または、[OK]を押して確認することもできます。
4. スマートイメージライトが稼動しているときは、sRGB スキームは自動的にオフになります。sRGBを使用するにはモニター斜面前方の  ボタンを押してスマートイメージライトをオフにしてください。

 キーを使用してスクロールダウンしたり、  ボタンを押して選択し、[OK]を押して選択を確認し、SmartImage Lite OSDを閉じることもできます。

6つのモードを選択できます。

1. Office Work (事務作業): ワープロ、スプレッドシート、電子メールのような一般的なオフィスアプリケーションの場合、このモードを選択します。画面には、テキストのみが表示されます。
2. Internet (インターネット): インターネットアプリケーション、特にWebを閲覧する場合にこのモードを選択します。画面には、テキストと写真が混在して表示されます。
3. Image Viewing (画像表示): 画像表示アプリケーション、特にスライドショーの場合、このモードを選択します。画面には、写真のみが表示されます。
4. Video Playback (ビデオ再生): Microsoft Media Player または Real Playerのようなビデオアプリケーションの場合、このモードを選択します。画面には、ビデオのみが表示されます。
5. Gaming(ゲーム): PCゲームソフトウェアの場合、このモードを選択します。画面は色とりどりのアニメーションで満たされます。
6. Off (オフ): SmartImage Liteによって最適化されていません。

SmartResponse (選択モデル)

SmartResponseとは

SmartResponseはアプリケーションの要求に合わせて応答時間を調整し、ゲームやビデオ向けに高速な応答時間を実現したり、写真や静止画像の表示用に彩度をあげたりするPhilipsの独占的テクノロジーです。

必要な理由

誰でも、すべてのタイプのアプリケーションに対して最適の画像を表示したいと思っています。アクション映画やビデオを表示しているとき、「ノイズ」や色ずれおよびゴーストなしに静止画像や安定した画像が表示されます。

使用法

ビデオおよびゲーム再生プロファイルを選択すると応答時間をアップしてアクション映画やビデオの動きの速い画像ににじみやゴーストのない表示が得られます。画像表示プロファイルを選択すると、画像表示やその他の多目的アプリケーションで作業しているとき、「ノイズ」や色ずれなしに安定した画像や静止画像の最適な表示が得られます。

その効果は

1. [SmartImage]ボタンからSmartImage Liteプロファイルを選択するとき、一部のプリセットプロファイルは適切なSmartResponse設定を構成しています。

- a. インターネット - SmartResponseは低レベルの機能強化でオンになり、Webページをスクロールしているときごきのにじみを低減します。
- b. ビデオ再生 - SmartResponseは中レベルの機能強化でオンになり、動きのにじみを低減します。
- c. ゲーム - SmartResponseは高レベルの機能強化でオンになり、高速なLCDディスプレイ応答が実現します。
- d. "Office Work"「事務作業」、"Image Viewing"「画像表示」および「Off」のようなその他のプロファイル設定は「SmartResponse」をオフにして最適のカラーパフォーマンスを提供します。
- 2.OSD/More Settings/SmartResponseを通して手動で「オン」または「オフ」に切り替えることもできます。初期設定は「オフ」「off」です。

[このページの先頭に戻る](#)

無鉛製品



Philipsは製品から鉛のような有害物質を除去しています。無鉛ディスプレイにより、ユーザーの健康を守り、電気・電子機器の廃棄物の環境上適正な回収と廃棄を推し進めることができます。Philipsは電気・電子機器の有害性物質の規制を命令する欧州共同体の厳しいRoHS指令に準拠しています。Philipsをお使いになれば、ディスプレイデバイスが環境に害を与えないと確信することができます。

技術仕様*

LCD パネル	
・ タイプ	TFT LCD
・ 画面サイズ	22" /55.8 cm 対角
・ ピクセル ピッチ	0.282 x 0.282 mm
・ LCD パネル タイプ	1680 x 1050 ピクセル R.G.B. 垂直ストライプ 感光防止 偏光板硬度
・ 実効ビューイング域	473.76 x 296.1 mm
スキャニング	
・ 垂直リフレッシュレート	56 Hz-76 Hz
・ 水平周波数	30 kHz-93 kHz
ビデオ	
・ ビデオ ドット率	165 MHz
・ 入力インピーダンス	
- ビデオ	75 Ohm
- 同期	2.2K Ohm

・ 入力信号レベル	0.7 Vpp
・ 同期入力信号	分離同期 複合同期 緑色で同期
・ 同期偏光板	正性と負性
・ ビデオ インターフェイス	デュアル入力: D-Sub (アナログ)、及びDVI-D (デジタル) はユーザーの希望により選択可能です
・ SmartImage Lite (選択モデル)	明るさ、コントラスト、色、およびシャープネス機能強化
オーディオ (選択モデル)	
・ ラウドスピーカ	6Wステレオオーディオ(3W/チャンネルRMSx2, 250 Hz-15 kHz, 8 オーム, THD=10%, PMPO 80ワット)
・ ヘッドフォン接続	3.5mmミニジャック
・ 入力シグナル接続	3.5mm ミニジャック
・ スタンドアロンオーディオ出力	オーディオ出力がありさえすれば、ビデオディスプレイがあってもなくても、オーディオ出力は常に機能します。
光学的特性	
・ ピークコントラスト角	6時
・ White Chromacity	x: 0.283 y: 0.297 (at 9300 ° K) x: 0.313 y: 0.329 (at 6500 ° K) x: 0.313 y: 0.329 (at sRGB)

* これらの情報は 通告なしに変更されることがあります。

[このページの先頭に戻る](#)

解像度と事前設定モード

- ・ 最大 1680 x 1050 @ 60Hz (アナログ入力)
1680 x 1050 @ 60Hz (デジタル入力)
- ・ おすすめ 1680 x 1050 @ 60Hz (デジタル入力)

[24 種のユーザーが定義できるモード](#)

事前設定 16 モード

H. freq (kHz)	解像度	V. freq (Hz)
25.17	640*350	70
25.17	640*480	60
30.24	640*480	67
31.5	640*480	75
31.25	688*556	50
28.32	720*400	70
36	800*600	57
40	800*600	60
49.49	800*600	75
65	1024*768	60
78.75	1024*768	75
100	1152*870	75
108	1280*1024	60
135	1280*1024	75
75	1600*1200	60
65.29	1680*1050	60

[このページの先頭に戻る](#)

自動省電力

VESAのDPMS対応ディスプレイカードまたはソフトウェアをご使用のPCにインストールすると、モニタを使用していないときは自動的に節電します。キーボードやマウス、またはその他の入力デバイスへの入力探知されると、モニタは自動的に「めざめ」ます。下の表はこの自動省エネ特性の電力消費とそのシグナリングを示したものです。:

電力管理の定義					
VESA モード	ビデオ	H-sync	V-sync	使用電力	LED 色
アクティブ	オン	はい	はい	< 45 W (典型)	緑色
スリープ	オフ	いいえ	いいえ	< 1 W	黄色
スイッチオフ	オフ	-	-	< 1 W	オフ

このモニタは ENERGY STAR® に対応しています。ENERGY STAR®共同者としてPHILIPS は本製品をエネルギー効率のための ENERGY STAR® ガイドラインに準拠させました。

[このページの先頭に戻る](#)

物理的仕様

スタンド込みの寸法 (幅x高x奥行)	513.76x 416.2x 213.59 mm
重量	5.6 kg
傾斜/回転	-5 ° ~25 °
供給電力	100 - 240 VAC, 60 - 50 Hz
消費電力	45 W* (典型)
温度	5 ° C to 35 ° C (操作時) -20 ° C to 60 ° C
相対湿度	10% to 85%
システム MTBF	50K時 (CCFL 40K hrsを含む)
キャビネットのカラー	220WS8: 黒 / 銀

*これらの情報は通告なしに変更されることがあります。

*解像度 1280x 1024、標準サイズ、最大輝度、コントラスト50%、6500 ° K、全ホワイトパターン、オオーディオなし/USB。

[このページの先頭に戻る](#)

信号ピンの配置

1. このデジタル専用コネクタは、8コンタクトが3列に整列した24の信号コンタクトを含んでいます。信号ピンの配置は表に表示されています。

ピン番号	信号の割当	ピン番号	信号の割当	ピン番号	信号の割当
1	TMDS データ 2-	9	TMDS データ 1-	17	TMDS データ 0-
2	TMDS データ 2+	10	TMDS データ 1+	18	TMDS データ 0+
3	TMDS データ 2/4シールド	11	TMDS データ 1/3 シールド	19	TMDS データ 0/5 シールド
4	接続なし	12	接続なし	20	接続なし
5	接続なし	13	接続なし	21	接続なし
6	DDC クロック	14	+5V 電源	22	TMDS クロックシールド
7	DDC データ	15	接地 (+5V・)	23	TMDS クロック+
8	接続なし	16	ホットプラグの検出	24	TMDS クロック-



2. 信号ケーブルの15-ピンD-サブコネクタ(雄):

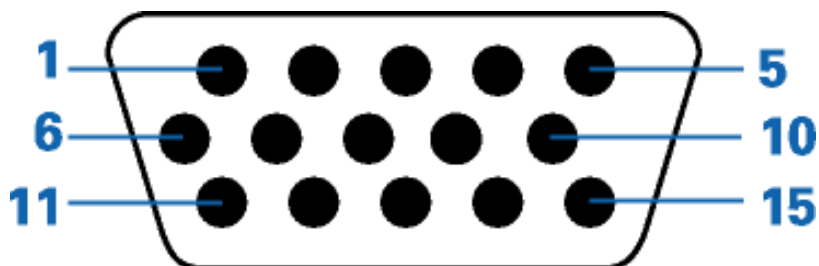

ピン番号	割当	ピン番号	割当
1	赤いビデオ入力	9	+5V
2	緑のビデオ入力/SOG	10	論理アース
3	青のビデオ入力	11	アース
4	Sense (GND)	12	シリアルデータライン(SDA)
5	ホットプラグの検出	13	水平同期/水平+垂直
6	赤いビデオアース	14	垂直同期
7	緑のビデオアース	15	データクロックライン(SCL)
8	青のビデオアース		

[このページの先頭に戻る](#)

ビュー

モニタの多用なビューとその校正部品を見るにはリンクを参照してください。

前面部説明

[このページの先頭に戻る](#)

物理的機能

1)傾き



[このページの先頭に戻る](#)

Philips ピクセル欠陥規定

- 製品の特徴
- 技術仕様
- 解像度と事前設定モード
- 自動省電力
- 物理仕様
- ピン配置
- 製品ビュー

Philipsフラットパネル モニタのピクセル欠陥規定

Philipsは最高品質の製品をお届けするよう努力しております。当社は業界でも最先端の製造過程と厳しい品質管理を実施しております。しかし、フラットパネル モニタに使用されるTFT LCDパネル上のピクセルやサブピクセルの欠陥は、しばしば避けることができない問題です。全てのパネルにピクセル欠陥がないと保証できるメーカーはありませんが、Philipsは、受容できない数の欠陥があるモニタは保証の下にすべて修理し、交換することを保証いたします。この通知は、様々な種類のピクセル欠陥を説明し、各タイプごとに受容できる欠陥レベルを定義します。保証の下で修理または取り替えるには、TFT LCDパネル上のピクセル欠陥がこれらの受容レベルを超えていなければなりません。例えば、15インチXGAモニタでは0.0004%以下のサブピクセルは欠陥と言えます。更に、ある種の、またはある組み合わせのピクセル欠陥は他よりも目立つため、Philipsはこれらに対しては更に高度な基準を設けています。このポリシーは全世界共通です。

ピクセルとサブピクセル

ピクセル、すなわち画素は、光の3原色赤、緑、青の3サブピクセルから構成されています。多くのピクセルが集まって一つのイメージを形成します。全てのサブピクセルが光ると、3つの色つきサブピクセルが合わさって一つの白いピクセルとして現れます。真っ暗の時は、3色サブピクセルが集まり、黒のピクセルとして現れます。サブピクセルの明暗の他の組み合わせは、他の色の単ピクセルとなります。

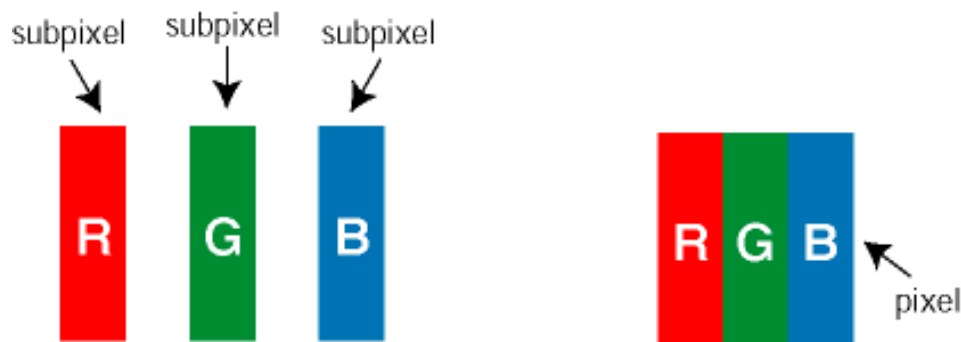

ピクセル欠陥の種類

ピクセルおよびサブピクセル欠陥の画面への現れ方はさまざまです。ピクセル欠陥には2つの範疇があり、各範疇に数種のサブピクセル欠陥があります。

Bright Dot Defects (明るいドットの欠陥) 明るいドットの欠陥は、常に点灯または「オン」になっているピクセルまたはサブピクセルとして表示されます。つまり、明るいドットはモニターが暗いパターンを表示するときに画面にひときわ目立つサブピクセルです。明るいドットの欠陥には、いくつかのタイプがあります。



1つの赤、緑、青の光るサブピクセル

2つの隣接する光るサブピクセル:

- 赤 + 青 = 紫
- 赤 + 緑 = 黄色
- 緑 + 青 = シアン (ライト・ブルー)

3つの隣接する光るサブピクセル (1つの白のピクセル)



赤いまたは青い明るいドットは近接するドットより50パーセント以上明るく、一方緑の明るいドットは近接するドットより30パーセント明るいドットです。

Bright Dot Defects (黒いドットの欠陥) 黒いドットの欠陥は、常に暗いまたは「オフ」になっているピクセルまたはサブピクセルとして表示されます。つまり、暗いドットはモニターが明るいパターンを表示するときに画面にひととき目立つサブピクセルです。黒いドットの欠陥には、いくつかのタイプがあります。

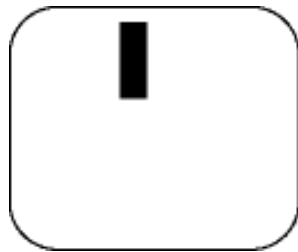

1つの暗いサブピクセル

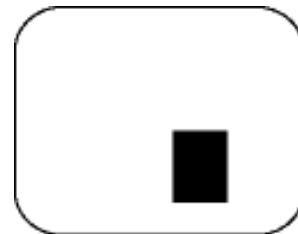

2,3の近接する暗いサブピクセル

ピクセル欠陥の隣接

同種のピクセルおよびサブピクセル欠陥が隣接している場合は一層目立つため、Philipsはピクセル欠陥の隣接性に対しても許容度を設定しています。

画素欠けなしなし	許容水準なしなし
モデルなしなし	220WS8
1なしつの発光サブピクセルなしなし	3
2なしつの隣接する発光サブピクセルなし	1
3なしつの隣接する発光サブピクセルなし (1なしつの白いピクセルなし) なし	0
2なしつの明るいガソ掛けの間の距離なし*なし	15 mm
すべてのタイプに関する合計画素欠けなしなし	3

黒いドットの画素欠けなし	許容水準なしなし
モデルなしなし	220WS8

1なしつの暗いサブピクセルなしなし	5
2なしつの隣接する暗いサブピクセルなしなし	2
3なしつの隣接する暗いサブピクセルなしなし	0
2なしつの黒い画素欠けの間の距離なし* なし	15 mm
すべてのタイプに関する、黒い画素欠けの合計なし	5

画素欠けの点合計なしなし	許容水準なしなし
モデルなしなし	220WS8
すべてのタイプに関する明るい或は黒い画素欠けの合計なしなし	5

注:

* 1なしつまたはなし2なしつの隣接するサブピクセル欠けなし = 1なし画素欠けなしなしなし

Philips モニタは ISO13406-2 に準拠しています。

[このページの先頭に戻る](#)

- 製品情報

- Philips ビクセル欠陥規定
- はじめに

- SmartManageの機能とメリット
- Philips SmartControl
- よくある質問と回答

SmartManage & SmartControl (選択モデル)



はじめに

Philips SmartManageは特に企業/団体のIT管理者用の高度なソリューションで、資産管理環境の一部としてPhilipsモニターを管理します。ソリューションには、Philips SmartManage Administrator、Philips SmartControl、Agentなど、3つの重要なコンポーネントが含まれます。

Philips SmartManageは、PhilipsとAltiris Inc間で開発されたジョイントソリューションです。

SmartManageの機能とメリット

Philips SmartManageはIT開発用の操作コンソールで、モニタの資産情報を収集し、資産報告を実行し、資産セキュリティをコントロールし、資産セキュリティを監視し、モニタユーザーにインスタントメッセージを発行します。

Philips SmartManageは、次の主な機能を含みます。

1. 企業ユーザーに追加セキュリティ対策を提供し、ユーザーの投資を保証します。
2. 省電力機能により、モニタの電源のオン/オフを切り替える際の光熱費と労働力が軽減されます。
3. SmartControlは、モニタのパフォーマンスとセッティングを調整する付加的な方法を提供します。
4. 内蔵の資産報告は、監査/メンテナンス、サイクル時間、費用を軽減します。

SmartManageの体験版は

<http://www.altiris.com/philips>

からダウンロードできます。

Philips SmartManageの詳細については、それぞれの国のPhilips販売代理店にお問い合わせください。



SmartManageはビジネス環境専用のソフトウェアです。個人ユーザーは、通常SmartManageを使用する必要がありません。

Philips SmartControl

SmartControl と SmartManage Agentは、Philipsモニターを使用してコンピュータに配置されインストールされます。SmartControl と SmartManage Agentを使用することで、モニターとPCは管理者と情報をやり取りすることができます。SmartControlは個別PCで作動するため、エンドユーザーはSmartControlを使用してモニターのパフォーマンス設定を調整することができます。

1. 要件

nVIDIA (TNT2、GeForce、Quadro以降) およびATI (Radeon以降)のグラフィックスチップセットを搭載し、DDC/CI インターフェイスをサポートするグラフィックスカード
Microsoft Windows 2000 および XP オペレーティングシステム
DDC/CIインターフェイスをサポートするすべてのPhilipsモニタ

2. インストール

「SmartControlインストール」(SmartControl Installation)ファイルをダウンロードする方法:

1. [http:// www.philips.com](http://www.philips.com) にアクセスしてください
2. "Your Country 「国」"を選択してください
3. "Contact & Support 「お問い合わせ & サポート」"をクリックしてください
4. モデル番号を入力してください
5. "Software & Driver 「ソフトウェア & ドライバ」" ページを入力してください
6. "SmartControl Software 「SmartControl ソフトウェア」"を選択すると、SmartControlとそのドライバをダウンロードしてインストールすることができます。

SmartControlのインストールプログラムの指示に従ってください

3. SmartControlにアクセスする

PCのデスクトップを右クリックし、ポップアップ表示されたショートカットからプロパティ(Properties)を選択します。

設定(Settings)タブをクリックし、詳細設定(Advanced)ボタンをクリックします。
Philips SmartControlタブをクリックします。

4. SmartControlオプション

ディスプレイとサウンド (Display and Sound)

スライダーを右または左に移動することによって、ユーザーは輝度、コントラスト、オーディオ ボリューム (適用可能な場合)、ビデオノイズ(DVI-D入力を使用しているときは適用できません)、色温度を調整できます。

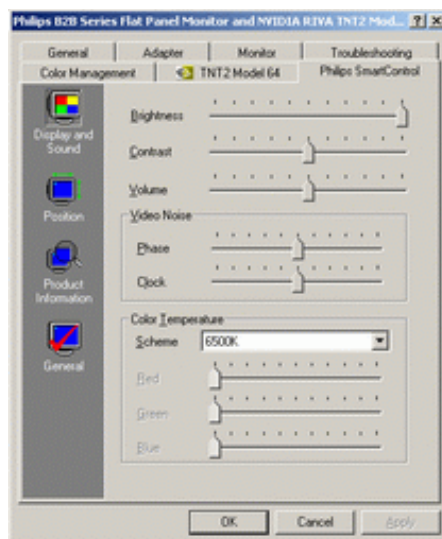

位置 (Position)

スライダーを右または左に移動することによって、ユーザーは水平または垂直位置を調整できます。DVI-D(数字)入力を使用しているとき、この機能は無効になります。

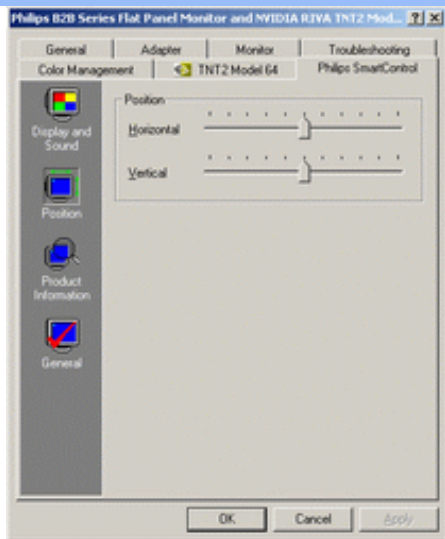

製品情報 (Product Information)

左ペインの製品情報をクリックして、モニタのメモリに格納された製品情報を表示します。

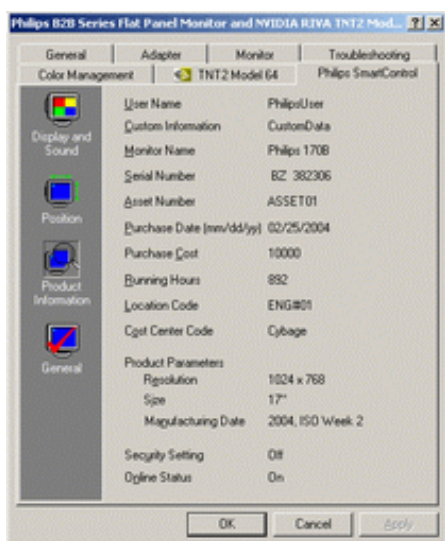

全般 (General)

ドライバ情報、デバイス情報、モニタ制御などの全般情報については、「全般」をクリックしてください。

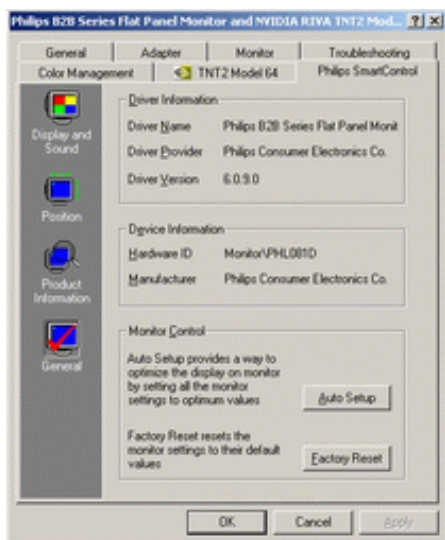

モニタコントロール内で、自動セットアップ をクリックして最適のパフォーマンスを達成したり、工場出荷時にリセットをクリックしてモニタのパラメータをリセットできます。DVI-D(数字)入力を使用しているとき、このような選択は無効になります。

よくある質問と回答

質問1. SmartManageとSmartControlの違いはどのようなものですか？

回答. SmartManageはITマネージャがネットワークないのモニタを管理するための、リモート管理/コントロールソフトウェアです。

SmartControlはコントロールパネルの拡張で、モニタの前面ベゼルにあるハードウェアボタンの代わりに、ソフトウェアインターフェイスによってモニタのパフォーマンスと設定を調整します。

質問2. PCのモニタを異なるモニタに変更するとSmartControlを使用できなくなります。どうすればいいのですか？

回答. PCを再起動し、SmartControlが作動するか調べてください。作動しない場合、適切なドライバがインストールされるように、SmartControlを取り外して再インストールする必要があります。

質問3. SmartControlは最初は正常に機能しましたが、今はうまく動きません。どうすればいいのでしょうか？

回答. 次の動作を実行したら、モニタドライバを再インストールする必要があります。

ビデオグラフィックアダプタを他のアダプタと交換する
ビデオドライバを更新する
サービスパックまたはパッチなどの、OSを有効にする
Windows Updateを実行し、モニタとビデオドライバを更新する
モニタの電源をオフにしたり取り外して、Windowsを起動した。

解決法を見つけるには、マイコンピュータを右クリックし、プロパティ(Properties)->ハードウェア(Hardware)-> デバイスマネージャ(Device Manager)をクリックしてください。

「プラグアンドプレイモニタ(Plug and Play Monitor)」がモニタの下に表示されたら、再インストール執拗があります。SmartControlを取り外して再インストールしてください。

質問4. SmartControlをインストールした後、SmartControlタブをクリックすると、しばらくの間何も表示されないか、エラーメッセージが表示されます。どういうことでしょうか？

回答. お使いのグラフィックアダプタがSmartControlと互換性がないことが考えられます。上で述べたブランドのどれかのグラフィックアダプタを使用している場合、対応する会社のWebサイトから最新のグラフィックアダプタドライバをダウンロードしてください。ドライバをインストールします。SmartControlを取り外し、再び取り付けます。

それでも問題が解決しない場合は、グラフィックアダプタがサポートされていないと思われる。入手可能なSmartControlの更新ドライバについては、PhilipsのWebサイトを参照してください。



質問5. 製品情報をクリックすると、一部の情報しか表示されません。これは、どうしたことでしょうか？

回答. お使いのグラフィックカードドライバが最新バージョンでないため、DDC/CIインターフェイスを完全にサポートしていないことが考えられます。対応する会社のWebサイトから、最新のグラフィックアダプタドライバをダウンロードしてください。ドライバをインストールします。SmartControlを取り外し、再び取り付けます。

[このページの先頭に戻る](#)

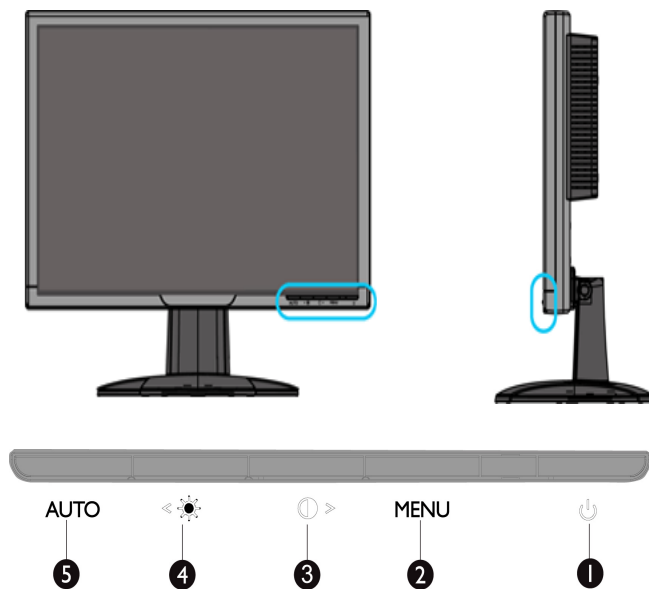
前面部



- 1  モニターのオンとオフを切り替える
- 2 **MENU** OSDメニューにアクセスする
- 3  コントラスト調節とOSDメニューが稼動しているときOSD値を上げるホットキー
- 4  明るさ調節とOSDメニューが稼動しているときOSD値を下げるホットキー
- 5 **AUTO** 水平、垂直ポジションとフェーズ、時計を自動的に調節する

[このページの先頭に戻る](#)

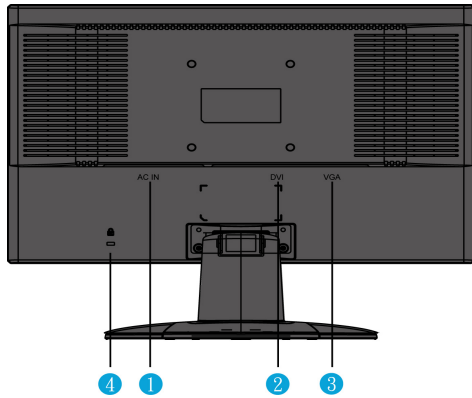

- | | |
|---|------------------|
| 1 | ACパワー入力 |
| 2 | DVI-D 入力 |
| 3 | VGA 入力 |
| 4 | Kensington 防犯ロック |

[このページの先頭に戻る](#)

性能最適化

最適な性能を得るために1680x1050@60Hz の画面設定になっていることを確かめます。



注記: 現在のディスプレイ解像度をチェックするために、[OK]ボタンを一度押してください。現在のディスプレイモードが、OSD上に表示されます。ディスプレイ設定が最適化されていない場合、"USE 1680X1050 FOR BEST RESULT"「最高の結果を出すために1680X1050を使用してください」という警告文字列がOSDメニューに表示されます。

また、この CD に含まれている [フラット パネル調整 \(FP 調節\) プログラム](#)、をインストールしてモニタの最適化ができます。用意されているステップバイステップ指示に従い、インストールできます。このプログラムについての詳細を知るには次のリンクをクリックします。

詳細は、 [FP_Setup4.3.exe](#)

[このページの先頭に戻る](#)

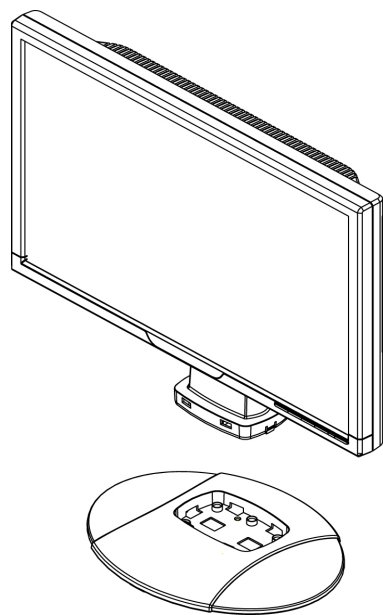

1.机にベースを置きユニット全体を垂直に入れる

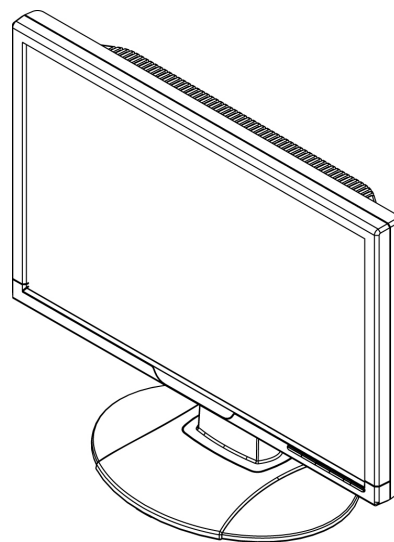

2.しっかりとハマっているか確認してください

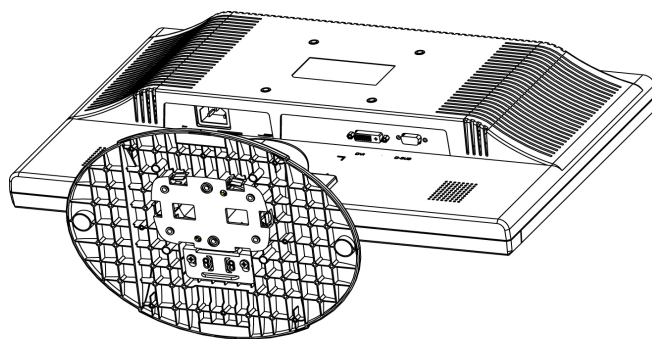

3.ユニット全体を水平に入れる

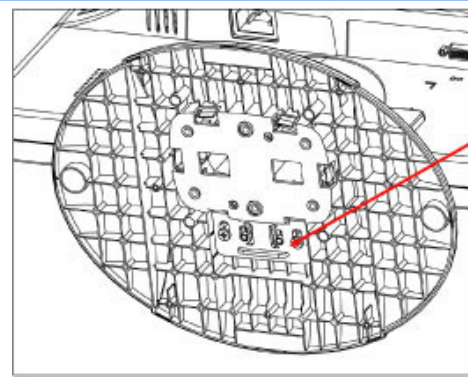

スライドスイッチを上
に引きロックする

↑ ロック

↓ ロック解除

[このページの先頭に戻る](#)

使用PCへの接続

- 前面部説明
- 付属品
- 使用PCへの接続
- はじめに
- 性能最適化

アクセサリ付属品 (オプション)

すべての部品を包みから取り出します。



電源コード



VGAケーブル



E-DFU パッケージ



DVI ケーブル(オプション)

[このページの先頭に戻る](#)

使用PCへの接続

1)

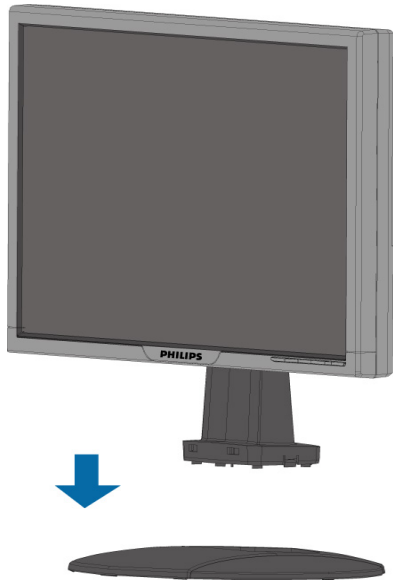

2)



3) ケーブルの管理

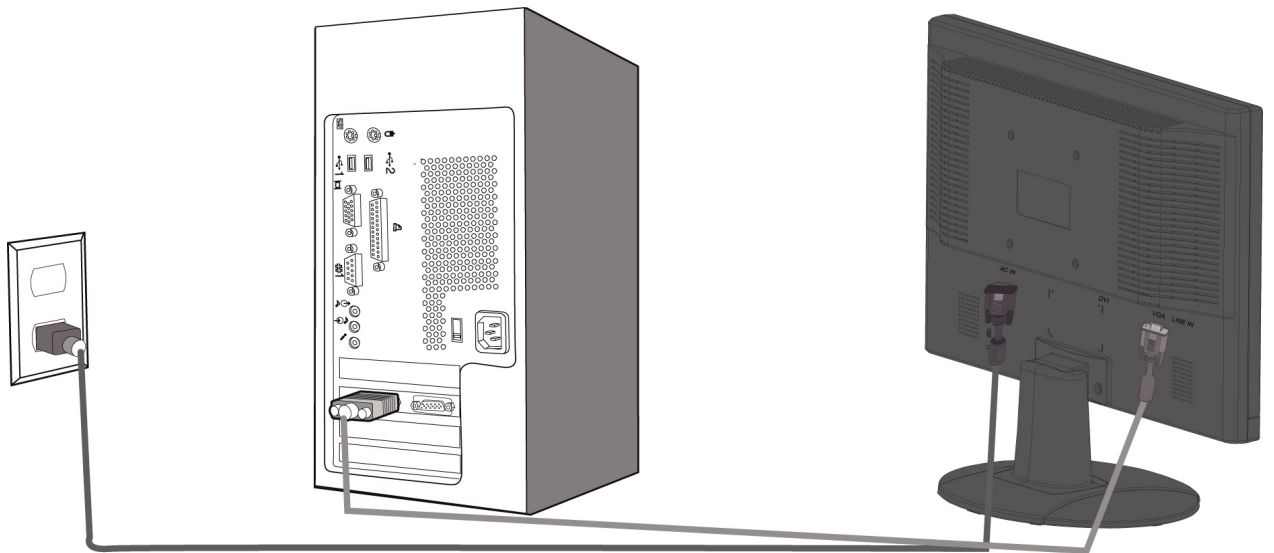

4) PCへの接続

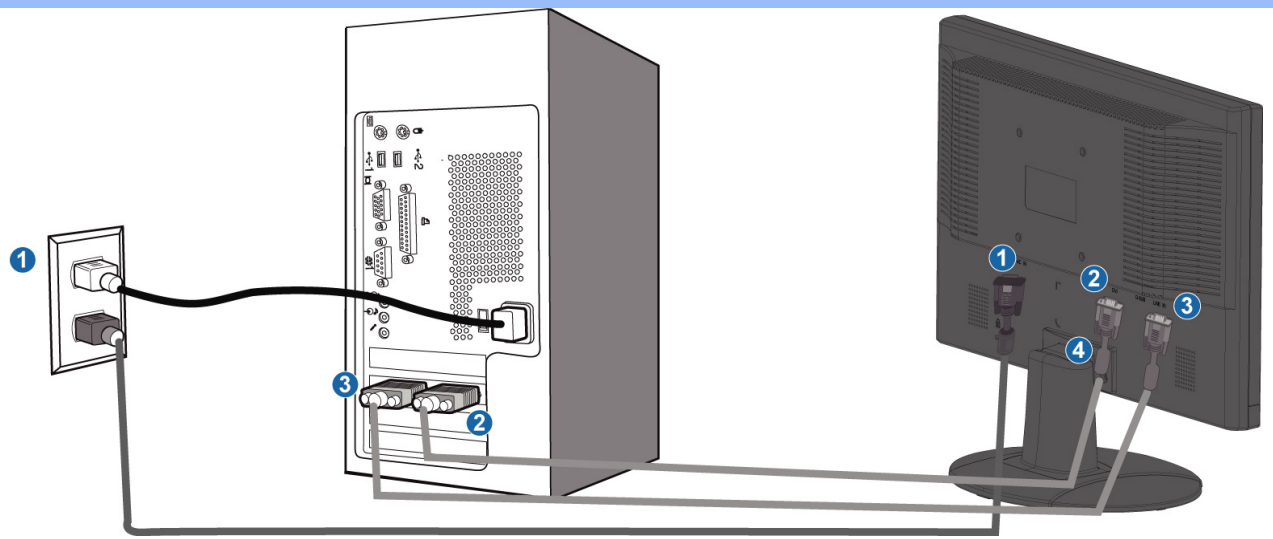

- (1) ACパワー入力
- (2) DVI-D 入力
- (3) VGA 入力
- (4) Kensington 防犯ロック

(5) 最適なパフォーマンスを得るためには、モニターを1680x1050@60Hzに設定してください。また、デジタル画像をお楽しみいただくにはDVI インプットのご使用をお勧めします (オプションのDVI ケーブルが必要となる場合があります)。

[このページの先頭に戻る](#)

はじめに

はじめに

情報ファイルの使用(.inf) Windows® 95/98/2000/Me/XP/Vista以降用

VESA DDC2Bに組み込まれているPhilipsのモニタは、Windows® 95/98/2000/Me/XP/Vista用のプラグアンドプレイ機能の条件をサポートしています。Windows® 95/98/2000/Me/XP/Vistaの[モニタ]ダイアログボックスからPhilipsモニタを有効にし、プラグアンドプレイアプリケーションをアクティブにするには、この情報ファイル(.inf)をインストールする必要があります。Windows® '95 OEM Release 2、98、XP、Me、2000およびVistaをベースにしたインストール手順は、次のように指定されています。

Windows® 95 の場合

1. Windows® '95を起動します
2. [スタート]ボタンをクリックして、[設定]をポイントし、[コントロール パネル]をクリックします。
3. [画面]アイコンをダブルクリックします。
4. [設定]タブを選択してから[詳細]をクリックします。
5. [モニタ]ボタンを選択し、[変更]をポイントしてから、[ディスク使用]をクリックします。
6. [参照]ボタンをクリックしてから、適切なドライブF(CD-ROMドライブ)を選択し、OKボタンを押します。
7. OKボタンをクリックしてから、お使いのモニターのモデルを選択し、OKをクリックします。
8. [閉じる]ボタンをクリックします。

Windows® 98 の場合

1. Windows® 98を起動します
2. [スタート]ボタンをクリックして、[設定]をポイントし、[コントロール パネル]をクリックします。
3. [画面]アイコンをダブルクリックします。
4. [設定]タブを選択してから[詳細]をクリックします。
5. [モニタ]ボタンを選択し、[変更]をポイントしてから、[次へ]をクリックします。
6. [特定の場所にあるすべてのドライバの一覧を作成し、インストールするドライバを選択する]を選択してから、[次へ]をクリックし、[ディスク使用]をクリックします。
7. [参照]ボタンをクリックしてから、適切なドライブF(CD-ROMドライブ)を選択し、OKボタンを押します。
8. OKボタンをクリックしてから、お使いのモニタのモデルを選択し、[次へ]ボタンをクリックしてから、[次へ]ボタンをクリックします。
9. [終了]ボタン、次に[閉じる]ボタンを順にクリックします。

Windows® 2000 の場合

1. Windows® 2000を起動します。
2. [スタート]ボタンをクリックして、[設定]をポイントし、[コントロール パネル]をクリックします。
3. [画面]アイコンをダブルクリックします。
4. [設定]タブを選択してから[詳細]をクリックします。
5. モニタを選択します'
 - [プロパティ]ボタンが非アクティブになっている場合、お使いのモニタは正しく設定されています。インストールを停止してください。
 - [プロパティ]ボタンがアクティブになっている場合、[プロパティ]ボタンをクリックして、次の手順に進んでください。
6. [ドライバ]をクリックしてから[ドライバの更新]をクリックし、その後[次へ]ボタンをクリックします。

7. [このデバイス用の既知のドライバの一覧を作成し、特定のドライバを選択する]を選択してから、[次へ]をクリックし、[ディスク使用]をクリックします。
8. [参照]ボタンをクリックしてから、適切なドライブF(CD-ROMドライブ)を選択します。
9. [開く]ボタンをクリックしてから、OKボタンをクリックします。
10. お使いのモニターのモデルを選択し、[次へ]ボタンをクリックしてから、[次へ]ボタンをクリックします。
11. [終了]ボタン、次に[閉じる]ボタンを順にクリックします。
[デジタル署名が見つかりません]画面が表示されたら、[はい]ボタンをクリックします。

Windows® Me の場合

1. Windows® Meを起動します。
2. [スタート]ボタンをクリックして、[設定]をポイントし、[コントロール パネル]をクリックします。
3. [画面]アイコンをダブルクリックします。
4. [設定]タブを選択してから[詳細]をクリックします。
5. [モニタ]ボタンを選択してから、[変更]ボタンをクリックします。
6. [ドライバ(詳細)の場所を指定する]を線タック紙、[次へ]ボタンをクリックします。
7. [特定の場所にあるすべてのドライバの一覧を作成し、インストールするドライバを選択する]を選択してから、[次へ]をクリックし、[ディスク使用]をクリックします。
8. [参照]ボタンをクリックしてから、適切なドライブF(CD-ROMドライブ)を選択し、OKボタンをクリックします。
9. OKボタンをクリックしてから、お使いのモニタのモデルを選択し、[次へ]ボタンをクリックしてから、[次へ]ボタンをクリックします。
10. [終了]ボタン、次に[閉じる]ボタンを順にクリックします。

Windows® XPの場合

1. Windows® XPを起動します
2. [スタート] ボタンをクリックしてから、[コントロール パネル] をクリックします。
3. [プリンタとその他のハードウェア] を選んでクリックします。
4. [画面] をクリックします。
5. [設定]タブを選択し、[詳細] ボタンをクリックします。
6. [モニタ] タブを選択します。
- [プロパティ] タブがアクティブになっていなければ、モニタは適切に構成されています。インストールを停止してください。
- [プロパティ] ボタンがアクティブになっている場合、[プロパティ] ボタンをクリックしてください。それぞれの場合、次の手順に従って操作してください。
7. [ドライバ] タブをクリックし、[ドライバの更新] ボタンをクリックします。
8. [リストまたは指定した場所(詳細)からインストールする] ラジオボタンを選択し、[次へ] ボタンをクリックします。
9. [検索しません。自分でインストールするドライバを選択します] ラジオボタンを選択します。[次へ] ボタンをクリックします。
10. [ディスク使用] ボタンをクリックし、[参照] ボタンをクリックします。適切なドライブF: (CD-ROM ドライブ)を選択します。
11. [開く] ボタンをクリックし、[OK] ボタンをクリックします。
12. モニタのモデルを選択し、[次へ] ボタンをクリックします。
- 「Windows® XPとの互換性を検証するための、Windowsロゴテストに合格していません」メッセージが表示されたら、[このまま続けます] ボタンをクリックしてください。
13. [終了] ボタンをクリックし、[閉じる] ボタンをクリックします。
14. [OK] ボタンをクリックしてから、再び [OK] ボタンをクリックし、[画面のプロパティ] ダイアログボックスを閉じます。

Windows® Vista用

1. Windows®Vistaを起動します
2. [スタート]ボタンをクリックし、[コントロールパネル]を選択してクリックします。
3. [ハードウェアとサウンド]を選択してクリックします。
4. [デバイスマネージャ]を選択し、[デバイスドライバの更新]をクリックします。
5. [モニタ]を選択し、[Generic PnP Monitor]をクリックします。
6. [ドライバソフトウェアの更新]をクリックします。
7. [ドライバソフトウェア用のマイコンピュータのブラウザ]を選択します。
8. [参照]ボタンをクリックし、ディスクを配置したドライブを選択します。例:(CD-ROM Drive: \\Lcd\PC\drivers\)?
9. [次へ]ボタンをクリックします。
10. ドライバがインストールされるまで数分待ち、[閉じる]ボタンをクリックします。

お使いのWindows® 95/98/2000/Me/XP/Vista のバージョンが異なる場合、
または詳しいインストール情報が必要な場合、Windows® 95/98/2000/Me/XP/Vista
のユーザーズマニュアルを参照してください。

[このページの先頭に戻る](#)

オンスクリーン ディスプレイ

- オン
スク
リー
ン
ディ
スプ
レイ
の説
明
OSD
ツリ
ー

オンスクリーン ディスプレイの説明

オンスクリーン ディスプレイとは?

オンスクリーンディスプレイ(OSD)はPhilips LCDモニターの機能です。これにより、エンドユーザーはインスクリーンの指示ウィンドウを通して直接画面性能を調整したり、またはモニターの機能を選択することができます。分かりやすいオンスクリーンディスプレイインターフェイスを以下に示します。

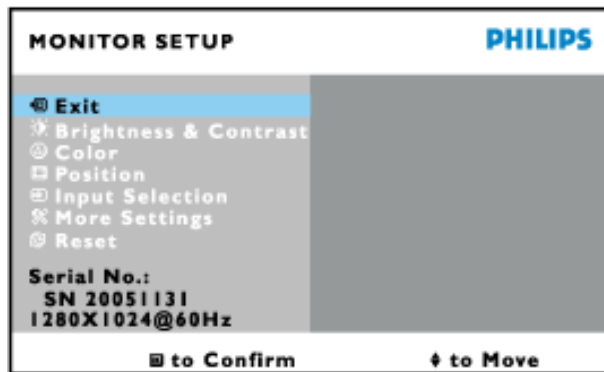

基本的で簡単な指示を与えるコントロールキー

上に示したOSDで、ユーザーはモニタ右側の▲▼ボタンを押してカーソルを移動することができます。OKを押して選択や変更を確認し、◀▶を押して変更を調整/選択します。

[このページの先頭に戻る](#)

OSD ツリー

以下は、オンスクリーン ディスプレイの構成全体の一覧です。後でいろいろな調整をする場合に参照できます。

Only available for Europe Model

Main Menu

Sub Menu

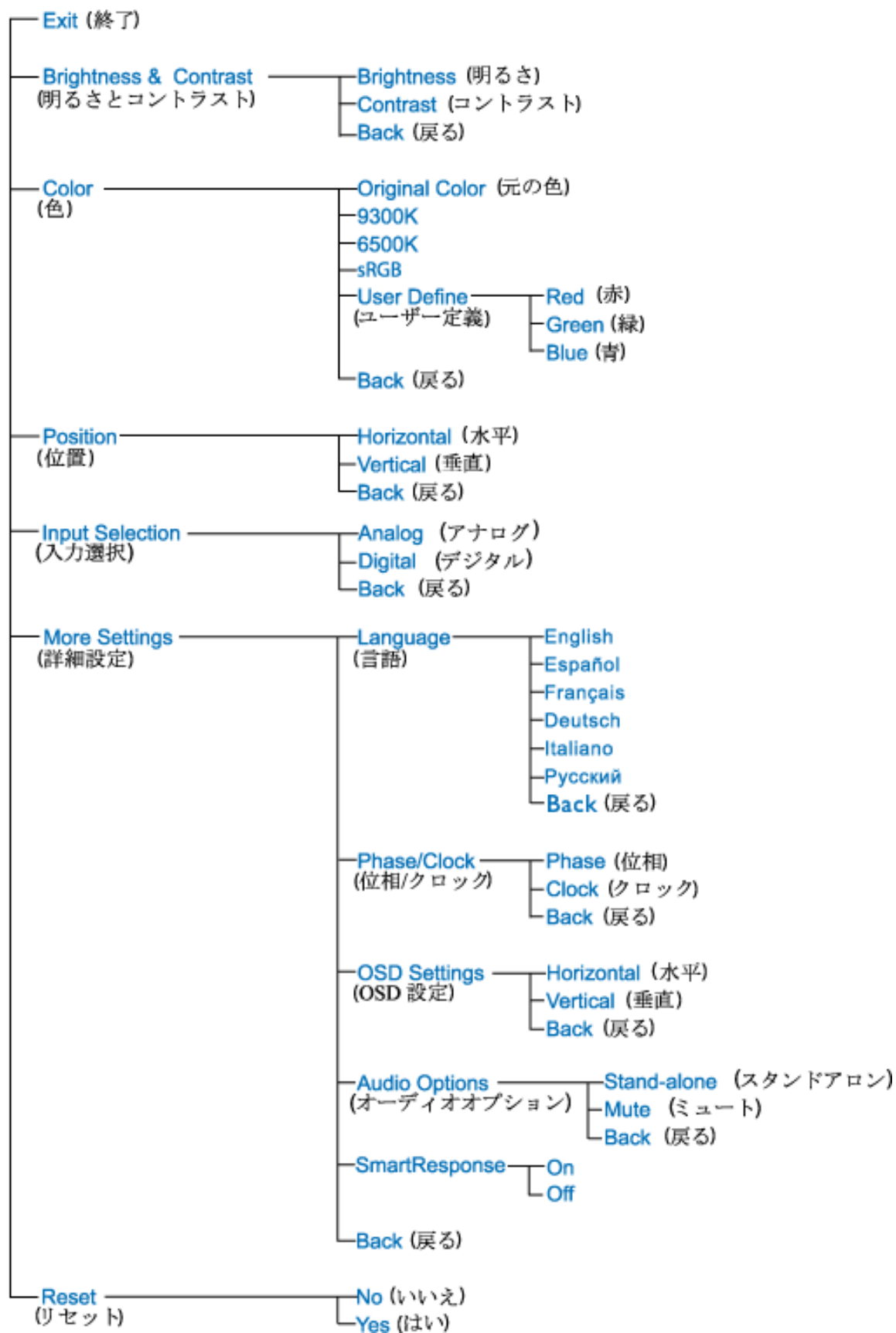

Only available for Nafta Model

Main Menu

Sub Menu

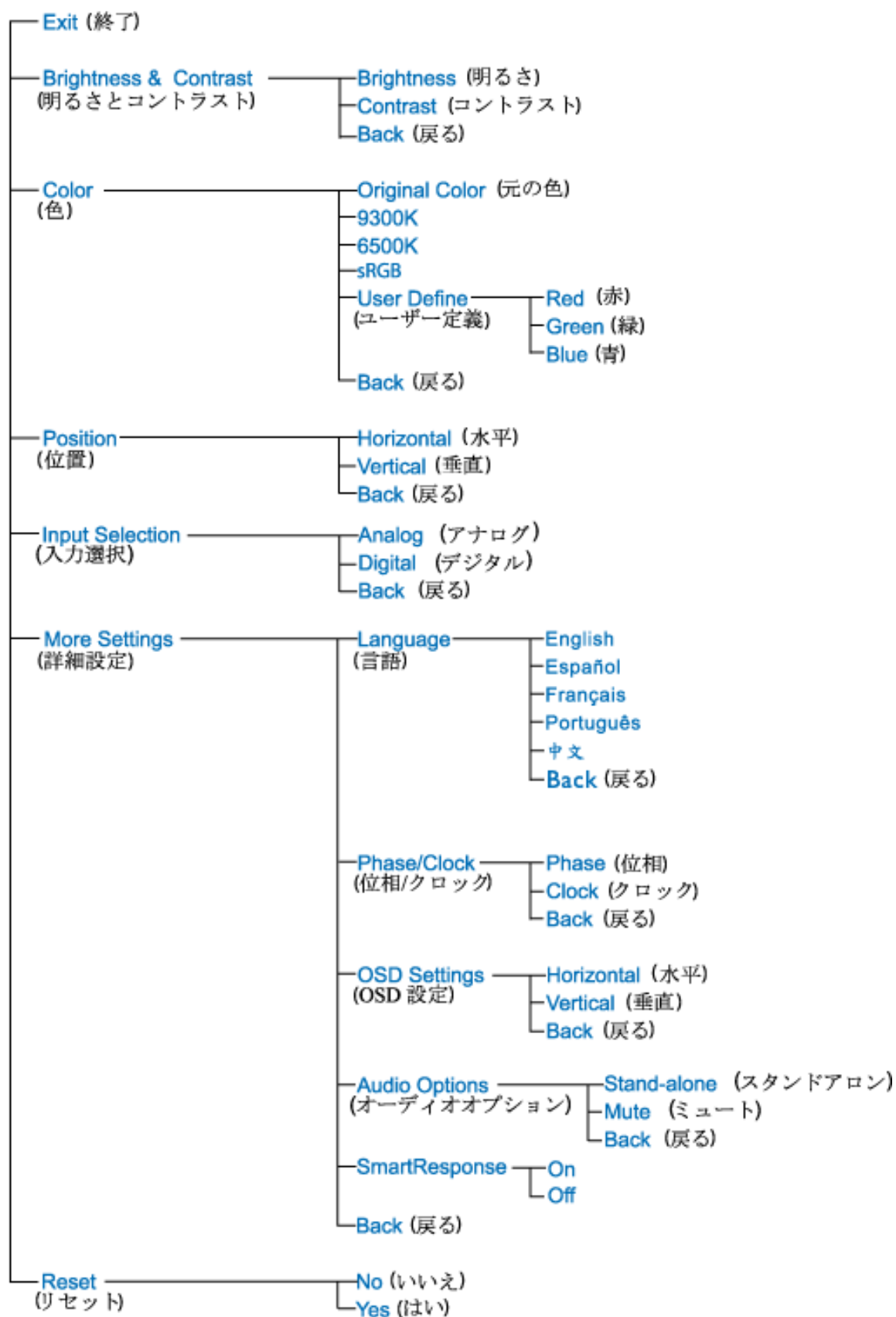

Only available for Asia Pacific Model

Main Menu

Sub Menu

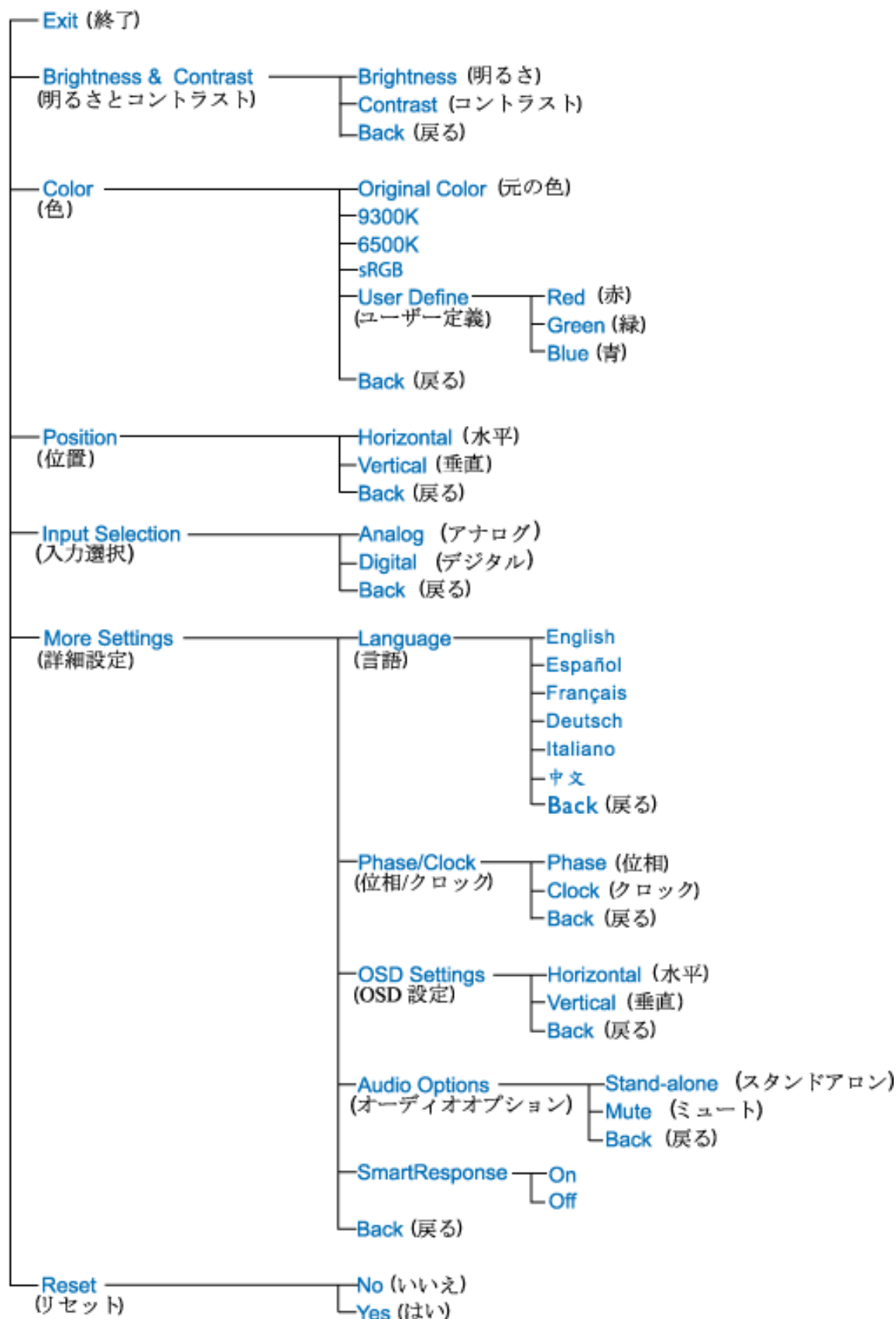

注：sRGBはさまざまなデバイス（例えば、デジタルカメラ、モニター、プリンタ、スキャナーなど）間の色の正しい変換を確実にするための標準です。

標準の統合されたカラースペースを使用することで、sRGBはsRGB互換デバイスで撮影した写真をsRGB対応のPhilipsモニターに正しく描写することができます。 そのようにして、色が校正される

ため、画面に表示された色の正しさに信頼を置くことができます。

sRGBを使用する上で必要なのは、モニターの輝度とコントラストを色域としても事前定義される設定に固定することです。従って、モニターのOSDでsRGB設定を選択することはできません。

これを行うには、モニタ側面のOKを押してOSDを開きます。下方向ボタンを移動してカラーをポイントし、OKをもう一度押します。右方向ボタンを使用して、sRGBをポイントします。下方向ボタンを移動してOKを再び押し、OSDを終了します。

その後は、モニターの輝度やコントラスト設定を変更しないでください。このどちらかを変更すると、モニターはsRGBモードを終了し、6500Kの色温度設定に移動します。

[このページの先頭に戻る](#)

顧客サービスと保証

保証内容の詳細をご覧になるには、該当する国名を選択してください。

西欧:オーストリア・ベルギー・キプロス・デンマーク・フランス・ドイツ・ギリシャ・フィンランド
・
アイルランド・イタリア・ルクセンブルク・オランダ・ノルウェー・ポルトガル・スウェーデン・スイス・スペイン・英国

東欧:チェコ共和国・ハンガリー・ポーランド・ロシア・スロバキア・スロベニア・トルコ

中南米:アンティル諸島・アルゼンチン・ブラジル・チリ・コロンビア・メキシコ・パラグアイ・ペルー・ウルグアイ・ベネズエラ

北米:カナダ・米国

太平洋:オーストラリア・ニュージーランド

アジア:バングラデシュ・中国・香港・インド・インドネシア・日本・韓国・マレーシア・パキスタン・
フィリピン・シンガポール・台湾・タイ

アフリカ:モロッコ・南アフリカ

中東:ドバイ・エジプト

Philipsのファーストチョイス保証

Philipsモニタをお買い上げいただき、誠にありがとうございます。



すべてのPhilipsモニタは高水準に基づき設計及び製造されており、高性能と使いやすさをお届けしております。本製品をインストールする際、問題が生じた場合は、Philipsヘルプデスクにお問い合わせになり、Philipsファーストチョイス保証を受けることができます。この三年保証は、万が一お買い上げのモニタが不良品の場合、その場ですぐに新しい物と交換することができます。また、Philipsはお客様からのお電話を受けてから48時間以内の製品お取り替えをお約束しています。

保証範囲

Philipsファーストチョイス保証は、アンドラ、オーストリア、ベルギー、キプロス、デンマーク、フランス、ドイツ、ギリシャ、フィンランド、アイルランド、イタリア、ヒテンシュタイン、ルクセンブルグ、モナコ、オランダ、ノルウェイ、ポルトガル、スウェーデン、スイス、スペイン、英国において、各国における使用のためにデザイン、製造、認可されたモニタに限り適用されます。

当保証は、お客様のモニタお買い上げ日から有効となります。お買い上げ日から三年間、当モニタに保証範囲内の瑕疵があることが発覚した場合、少なくとも本製品相当の製品と交換することができます。

新しいモニタはお客様の所有となり、Philipsは欠陥品/本来のモニタを引き取ります。交換された新しいモニタの保証期限は、本来のモニタと同様の期限まで、つまり本来のモニタお買い上げ日から36ヶ月間となります。

保証外事項

Philipsファーストチョイス保証は、本製品が取り扱いの指示通りに正しく取り扱われたことを前提とし、更にお買い上げ日、販売店名、モデル名、及び製品の製造番号などが記載されたお買い上げ当時の領収書またはレシート(正本)があることが条件となります。

Philipsファーストチョイス保証は、以下の場合には適用されません。

書類が変更されていたり、偽造されている場合。

製品のモデル名または製造番号が変更されていたり、削除、偽造などの疑いがある場合。

許可のない機関や個人により、本製品に修理、修正などが加えられたことがある場合。

落雷、水、火災、誤使用、不注意などの事故により、本製品が破損した場合。

本体以外のアンテナ、ケーブル、信号状況により受信に関する問題が発生した場合。

モニタの乱用や誤用により発生した破損。

本製品の使用が認められていない特定地域や国家において、当該地域または国家の技術標準に準拠するために本製品に対し修正や調整を加える必要がある場合。本製品が特定地域や国家で使用可能であるかどうかは、あらかじめご確認ください。

Philipsファーストチョイス保証の範囲内における使用のために設計、製造、認可されていない製品は、Philipsファーストチョイス保証が適用されません。この場合、Philipsグローバル保証の条項が適用されます。

クリックしてください

問題が生じた場合、操作マニュアルをよくお読みになるか、www.philips.com/supportのWebサイトにアクセスして、追加サポートを受けることをお勧めします。

電話をおかけください

無用な面倒を避けるために、Philipsヘルプデスクに連絡する前に、操作マニュアルをよくお読みになるか、www.philips.com/supportのWebサイトにアクセスして、追加サポートを受けることをお勧めします。

問題を速やかに解決するために、Philipsヘルプデスクに連絡する前に次の詳細を準備してください。

Philipsのタイプ番号

Philipsのシリアル番号

購入日 (購入証明書のコピーが必要です)

PC環境プロセッサ:

286/386/486/Pentium Pro/内部メモリ

オペレーティングシステム(Windows, DOS, OS/2, Apple Macintosh)

ファックス/モデム/インターネットプログラム?

取り付けられた他のカード

次の情報を提供していただければ、プロセスがスピードアップします。

購入証明書(以下の情報を含む): 購入日、販売店名、モデルと製品のシリアル番号。
故障したモニタの引き取り場所と交換品をお届けする場所の完全な住所。

Philipsの顧客ヘルプデスクは、全世界にあります。ここをクリックして[ファーストチョイス連絡先情報](#).にアクセスしてください。

または、以下の方法でアクセスすることもできます:

Webサイト: <http://www.philips.com/support>

ファーストチョイス連絡先情報

国	電話番号	料金表
Austria	0820 901115	€ 0.20
Belgium	070 253 010	€ 0.17
Cyprus	800 92256	無料
Denmark	3525 8761	市内通話料金表
Finland	09 2290 1908	市内通話料金表
France	08 9165 0006	€ 0.23
Germany	0180 5 007 532	€ 0.12
Greece	00800 3122 1223	市内通話料金表
Ireland	01 601 1161	市内通話料金表
Italy	199 404 042	€ 0.25
Luxembourg	26 84 30 00	市内通話料金表
The Netherlands	0900 0400 063	€ 0.20
Norway	2270 8250	市内通話料金表
Portugal	2 1359 1440	市内通話料金表
Spain	902 888 785	€ 0.15
Sweden	08 632 0016	市内通話料金表
Switzerland	02 2310 2116	市内通話料金表
United Kingdom	0906 1010 017	£0.15

中央および東欧における保証

顧客各位

Philips製品をお買い上げいただきましてありがとうございます。本製品は高い品質基準に合わせて設計および製造されています。万一、本製品に不具合があった場合、Philipsはご購入後36ヶ月以内であれば無料で修理または部品の交換を行うことを保証いたします。

保証の対象範囲

中央および東欧におけることPhilips保証はチェコ共和国、ハンガリー、スロバキア、スロベニア、ポーランド、ロシア、トルコ国内、および元来これらの国の中で使用するために設計、製造、認証、認可されたモニタのみ適用されます。

保証範囲は、モニタ購入日から始まります。購入日から3年間、お買い上げいただいたモニタは保証範囲に基づく欠陥の場合に修理を受けられます。

対象から除外されるもの

Philips保証は、製品が取扱説明書にしたがってその使用目的に沿って適切に操作され、製品の購入日、販売店名、モデルおよび製造番号を表示した請求書または領収書原本を提示したときに適用されま

以下の場合にはPhilips は保証しないこともあります：

- 何らかの形で記録文書が改変されたり、判読できなくしてある。；
- 製品上の型番号あるいは製品番号が変造、削除、除去、あるいは判読できなく改変されている。；
- 認可されていないサービス組織または人物によって修理や製品の改変、改造が行われている。；
- 損傷が落雷、水害、火事、誤用、無視その他の事故に起因する。
- 装置外の信号条件やケーブルまたはアンテナシステムが原因となる電波の受信問題
- モニタの不正使用または誤用が原因となる欠陥。
- 製品は、元来そこで使用するよう設計、製造、認証、認可されていない地方または国で使用するためにあたっては、その地方または国の技術標準に適合できるように修正または改変される必要があります。したがって、製品が特定の国で使用できるかどうか常に確認してください。

したがって、本製品は元来そこで使用するよう設計、製造、認証、認可されていない地方または国で使用するためにあたって地方または国の技術標準に準拠するために修正が必要となる場合には、本保証に基づき欠陥品とは認められないことにご注意ください。したがって、製品が特定の国で使用できるかどうか常に確認してください。

クリックしてください

問題が発生した場合、取扱説明書をよくお読みになるか、Webサイト www.philips.com/support にアクセスして追加サポートをお受けになるようにお勧めします。

電話をおかけください

不必要な混乱を避けるために、販売店または情報センターに連絡する前に、取り扱い説明書をよくお読みになるようにお勧めします。

Philips製品が正常に作動しない場合または故障した場合、Philips販売店またはPhilipsサービスおよび消費

者情報センターに直接お問い合わせください。

Webサイト: <http://www.philips.com/support>

Consumer Information Centers

Antilles • Argentina • Astline • Australia • Bangladesh • Bosnia & Herzegovina • Brasil • Canada • Chile • China • Colombia • Belarus • Bulgaria • Croatia • Czech Republic • Estonia • Dubai • Hong Kong • Hungary • India • Indonesia • Korea • Latvia • Lithuania • Macedonia • Malaysia • Mexico • Morocco • New Zealand • Pakistan • Paraguay • Peru • Philippines • Poland • Romania • Russia • Serbia & Montenegro • Singapore • Slovakia • Slovenia • South Africa • Taiwan • Thailand • Turkey • Ukraine • Uruguay • Venezuela

Eastern Europe

BELARUS

Technical Center of JV IBA
M. Bogdanovich str. 155
BY - 220040 Minsk
Tel: +375 17 217 33 86

ASTLINE

Petrus Brovky str. 17-101
BY - 220072 Minsk
Tel: +375 17 284 02 03

BULGARIA

LAN Service
140, Mimi Balkanska Str.
Office center Translog
1540 Sofia, Bulgaria
Tel: +359 2 960 2360
Email: office@lan-service.bg
www.lan-service.bg

CZECH REPUBLIC

Xpectrum
Lužná 591/4
CZ - 160 00 Praha 6 Tel: 800 100 697
Email: info@xpectrum.cz
www.xpectrum.cz

BOSNIA & HERZEGOVINA

Megatrend d.o.o.
Bosnia & Herzegovina
Džemala Bijedica 2/11
BA - 7100 Sarajevo
Tel: +387 33 613 166
Email: info@megatrend.ba
www.megatrend.ba

CROATIA

Renoprom d.o.o.
Ljubljanska 4
HR - 10431 Sv. Nedjelja
Tel: +385 1 333 0999
Email: renoprom@renoprom.hr
www.renoprom.hr

ESTONIA

FUJITSU SERVICES OU
Akadeemia tee 21G
EE-12618 Tallinn
Tel: +372 6519900
www.ee.invia.fujitsu.com

HUNGARY

Profi Service
Hungary Külso-Váci út 123
HU - 1044 Budapest
Tel: +36 1 814 8080
Email: ugyfelszolgalat@psc.hu
www.psc.hu

LATVIA

ServiceNet LV
Jelgavas iela 36
LV - 1055 Riga,
Tel: +371 7460399
Email: serviss@servicenet.lv

MACEDONIA

AMC - Computers
kej Dimitar Vlahov bb
MK - 1000 Skopje
Tel: +389 2 3125097
www.amc.com.mk

LITHUANIA

ServiceNet LT
Gaiziunu G. 3
LT - 3009 KAUNAS
Tel: +370 7400088
Email: servisas@servicenet.lt
www.servicenet.lt

ROMANIA

Blue Ridge Int'l Computers SRL
115, Mihai Eminescu St., Sector 2
RO - 020074 Bucharest
Tel: +40 21 2101969
Email: tehnic@blueridge.ro
www.blueridge.ro

SERBIA & MONTENEGRO

Tehnicom Service d.o.o.
Bulevar Vojvode Misica 37B
YU - 11000 Belgrade
Tel: +381 11 30 60 881
Email: tehnicom-service@tehnicom.com
www.tehnicom-service.com

SLOVAKIA

Datalan Servisne Stredisko
Puchovska 8
SK - 831 06 Bratislava
Tel: +421 2 49207155
Email: servis@datalan.sk

SLOVENIA

PC HAND
Brezovce 10
SI - 1236 Trzin
Tel: +386 1 530 08 24
Email: servis@pchand.si

POLAND

Zolter
ul.Zytnia 1
PL - 05-500 Piaseczno
Tel: +48 22 7501766
Email: servmonitor@zolter.com.pl
www.zolter.com.pl

RUSSIA

Tel: +7 095 961-1111

Tel: 8-800-200-0880

Website: www.philips.ru

TURKEY

Türk Philips Ticaret A.S.

Yukari Dudullu Org.San.Bolgesi

2.Cadde No:22

34776-Umraniye/Istanbul

Tel: (0800)-261 33 02

UKRAINE

Comel

Shevchenko street 32

UA - 49030 Dnepropetrovsk

Tel: +380 562320045

www.csp-comel.com

Latin America

ANTILLES

Philips Antillana N.V.

Kaminda A.J.E. Kusters 4

Zeelandia, P.O. box 3523-3051

Willemstad, Curacao

Phone: (09)-4612799

Fax : (09)-4612772

ARGENTINA

Philips Antillana N.V.

Vedia 3892 Capital Federal

CP: 1430 Buenos Aires

Phone/Fax: (011)-4544 2047

BRASIL

Philips da Amazônia Ind. Elet. Ltda.

Rua Verbo Divino, 1400-São Paulo-SP

CEP-04719-002

Phones: 11 21210203 -São Paulo & 0800-701-0203-Other Regions without São Paulo City

CHILE

Philips Chilena S.A.
Avenida Santa Maria 0760
P.O. box 2687 Santiago de Chile
Phone: (02)-730 2000
Fax : (02)-777 6730

COLOMBIA

Industrias Philips de Colombia
S.A.-Division de Servicio
CARRERA 15 Nr. 104-33
Bogota, Colombia
Phone:(01)-8000 111001 (toll free)
Fax : (01)-619-4300/619-4104

MEXICO

Consumer Information Centre
Norte 45 No.669
Col. Industrial Vallejo
C.P.02300, -Mexico, D.F.
Phone: (05)-3687788 / 9180050462
Fax : (05)-7284272

PARAGUAY

Av. Rca. Argentina 1780 c/Alfredo Seiferheld
P.O. Box 605
Phone: (595 21) 664 333
Fax: (595 21) 664 336
Customer Desk:
Phone: 009 800 54 1 0004

PERU

Philips Peruana S.A.
Customer Desk
Comandante Espinar 719
Casilla 1841
Limab18
Phone: (01)-2136200
Fax : (01)-2136276

URUGUAY

Rambla O'Higgins 5303 Montevideo
Uruguay
Phone: (598) 619 66 66
Fax: (598) 619 77 77
Customer Desk:
Phone: 0004054176

VENEZUELA

Industrias Venezolanas Philips S.A.
Apartado Postal 1167
Caracas 1010-A
Phone: (02) 2377575
Fax : (02) 2376420

Canada

CANADA

Philips Electronics Ltd.
281 Hillmount Road
Markham, Ontario L6C 2S3
Phone: (800) 479-6696

Pacific

AUSTRALIA

Philips Consumer Electronics
Consumer Care Center
Level 1, 65 Epping Rd
North Ryde NSW 2113
Phone: 1300 363 391
Fax : +61 2 9947 0063

NEW ZEALAND

Philips New Zealand Ltd.
Consumer Help Desk
2 Wagener Place, Mt.Albert
P.O. box 1041
Auckland
Phone: 0800 477 999 (toll free)
Fax : 0800 288 588

Asia

BANGLADESH

Philips Service Centre
100 Kazi Nazrul Islam
Avenue Kawran Bazar C/A
Dhaka-1215
Phone: (02)-812909
Fax : (02)-813062

CHINA

SHANGHAI
Rm 1007, Hongyun Building, No. 501 Wuning road,
200063 Shanghai P.R. China
Phone: 4008 800 008
Fax: 21-52710058

HONG KONG

Philips Electronics Hong Kong Limited
Consumer Service
Unit A, 10/F. Park Sun Building
103-107 Wo Yi Hop Road
Kwai Chung, N.T.
Hong Kong
Phone: (852)26199663
Fax: (852)24815847

INDIA

Phone: 91-20-712 2048 ext: 2765
Fax: 91-20-712 1558

BOMBAY
Philips India
Customer Relation Centre
Bandbox House
254-D Dr. A Besant Road, Worli
Bombay 400 025

CALCUTTA
Customer Relation Centre
7 justice Chandra Madhab Road
Calcutta 700 020

MADRAS
Customer Relation Centre
3, Haddows Road

Madras 600 006

NEW DELHI
Customer Relation Centre
68, Shivaji Marg
New Dehli 110 015

INDONESIA

Philips Group of Companies in Indonesia
Consumer Information Centre
Jl.Buncit Raya Kav. 99-100
12510 Jakarta
Phone: (021)-7940040 ext: 2100
Fax : (021)-794 7511 / 794 7539

KOREA

Philips Consumer Service
Jeong An Bldg. 112-2
Banpo-dong, Seocho-Ku
Seoul, Korea
Customer Careline: 080-600-6600
Phone: (02) 709-1200
Fax : (02) 595-9688

MALAYSIA

After Market Solutions Sdn Bhd,
Philips Authorised Service Center,
Lot 6, Jalan 225, Section 51A,
46100 Petaling Jaya,
Selangor Darul Ehsan,
Malaysia.
Phone: (603)-7954 9691/7956 3695
Fax: (603)-7954 8504
Customer Careline: 1800-880-180

PAKISTAN

Philips Consumer Service
Mubarak manzil,
39, Garden Road, Saddar,
Karachi-74400
Tel: (9221) 2737411-16
Fax: (9221) 2721167
E-mail: care@philips.com
Website: www.philips.com.pk

PHILIPPINES

PHILIPS ELECTRONICS & LIGHTING, INC.
Consumer Electronics
48F PBCOM tower
6795 Ayala Avenue cor VA Rufino St.
Salcedo Village
1227 Makati City, PHILS
Phone: (02)-888 0572, Domestic Toll Free: 1-800-10-PHILIPS or 1-800-10-744 5477
Fax: (02)-888 0571

SINGAPORE

Accord Customer Care Solutions Ltd
Authorized Philips Service Center
Consumer Service
620A Lorong 1 Toa Rayoh
Singapore 319762
Tel: +65 6882 3999
Fax: +65 6250 8037

TAIWAN

Philips Taiwan Ltd.
Consumer Information Centre
13F, No. 3-1 Yuan Qu St., Nan Gang Dist.,
Taipei 115, Taiwan
Phone: 0800-231-099
Fax : (02)-3789-2641

THAILAND

Philips Electronics (Thailand) Ltd.
26-28th floor, Thai Summit Tower
1768 New Petchburi Road
Khwaeng Bangkapi, Khet Huaykhwang
Bangkok 10320 Thailand
Tel: (66)2-6528652
E-mail: cic Thai@philips.com

Africa

MOROCCO

Philips Electronique Maroc
304, BD Mohamed V
Casablanca
Phone: (02)-302992
Fax : (02)-303446

SOUTH AFRICA

PHILIPS SA (PTY) LTD
Customer Care Center
195 Main Road
Martindale, Johannesburg
P.O. box 58088
Newville 2114
Telephone: +27 (0) 11 471 5194
Fax: +27 (0) 11 471 5123
E-mail: customercare.za@philips.com

Middle East

DUBAI

Philips Middle East B.V.
Consumer Information Centre
P.O.Box 7785
DUBAI
Phone: (04)-335 3666
Fax : (04)-335 3999

インターナショナル保証

お客様各位

この度はPhilips 製品をお買い上げいただき、まことにありがとうございました。当社製品はすべて、高い品質基準の下に設計、製造されております。

万一当製品に不具合があった場合、修理を受ける国がどこであろうと、購入後12ヶ月間はPhilipsが修理代と部品代をすべて保証いたします。このインターナショナルPhilips保証は、購入国での販売店とPhilipsの皆様に対する従来の国内保証義務を補足するものであり、顧客としての法的権利に影響を及ぼすことはありません。

Philipsの保証は、製品が取扱説明書に従って本来の目的のために正当に扱われ、オリジナルのインボイスまたはレシートを添付し、購入日、販売店名、型および製品番号を提示した場合にのみ適用されます。

以下の場合にはPhilips は保証しないこともあります：

- 何らかの形で記録文書が改変されたり、判読できなくしてある。；
- 製品上の型番号あるいは製品番号が変造、削除、除去、あるいは判読できなく改変されている。；
- 認可されていないサービス組織または人物によって修理や製品の改変、改造が行われている。；
- 損傷が落雷、水害、火事、誤用、無視その他の事故に起因する。

製品が最初に設計、製造された国以外の国においてその地方および国の技術水準を満たすために製品の改良が必要となった場合でも、製品はこの保証の下では決して不良品なのではないことに留意してください。すなわち、製品が特定の国内で使用可能かどうか常に点検してください。

購入されたPhilips 製品が正しく作動しない、または不良な場合は、購入されたPhilips販売店にお問い合わせ下さい。他の国にいる間にサービスを受けたい場合は、その国のPhilips Consumer Help Deskが本書の該当箇所にも記載されている販売店の住所、電話番号、fax番号をお知らせします。

無駄な不都合を避けるため、販売店に問い合わせる前に取扱説明書をよくお読みください。販売店でも答えられなかった質問や関連質問には、[Philips 消費者情報センター](#) またはウェブサイトを参照して下さい。：

ウェブサイト: <http://www.philips.com>

LIMITED WARRANTY (Computer Monitor)

Three Years Free Labor/Three Years Free Service on Parts

**This product must be shipped in at your expense for service.*

WHO IS COVERED?

You must have proof of purchase to receive warranty service. A sales receipt or other document showing that you purchased the product is considered proof of purchase. Attach it to this owner's manual and keep both nearby.

WHAT IS COVERED?

Warranty coverage begins the day you buy your product. *For three years thereafter*, all parts will be repaired or replaced, and labor is free. *After three years from the day of purchase*, you pay for the replacement or repair of all parts, and for all labor charges.

All parts, including repaired and replaced parts, are covered only for the original warranty period. When the warranty on the original product expires, the warranty on all replaced and repaired products and parts also expires.

WHAT IS EXCLUDED?

Your warranty does not cover:

- labor charges for installation or setup of the product, adjustment of customer controls on the product, and installation or repair of antenna systems outside of the product.
- product repair and/or part replacement because of misuse, accident, unauthorized repair or other cause not within the control of Philips Consumer Electronics.
- reception problems caused by signal conditions or cable or antenna systems outside the unit.
- a product that requires modification or adaptation to enable it to operate in any country other than the country for which it was designed, manufactured, approved and/or authorized, or repair of products damaged by these modifications.
- incidental or consequential damages resulting from the product. (Some states do not allow the exclusion of incidental or consequential damages, so the above exclusion may not apply to you. This includes, but is not limited to, prerecorded material, whether copyrighted or not copyrighted.)
- the model or production number on the product has been altered, deleted, removed or made illegible.

Where IS SERVICE AVAILABLE?

Warranty service is available in all countries where the product is officially distributed by Philips Consumer Electronics. In countries where Philips Consumer Electronics does not distribute the

product, the local Philips service organization will attempt to provide service (although there may be a delay if the appropriate spare parts and technical manual(s) are not readily available).

Where CAN I GET MORE INFORMATION?

For more information, contact the Philips Customer Care Center by calling [\(877\) 835-1838](tel:877-835-1838) (U.S.A. customers only) or [\(919\) 573-7855](tel:919-573-7855).

Before Requesting Service...

Please check your owner's manual before requesting service. Adjustments of the controls discussed there may save you a service call.

TO GET WARRANTY SERVICE IN U.S.A., PUERTO RICO OR U.S. VIRGIN ISLANDS...

Contact the Philips Customer Care Center phone number listed below for product assistance and procedures for servicing:

Philips Customer Care Center

[\(877\) 835-1838](tel:877-835-1838) or [\(919\) 573-7855](tel:919-573-7855)

(In U.S.A., Puerto Rico and U.S. Virgin Islands, all implied warranties, including implied warranties of merchantability and fitness for a particular purpose, are limited in duration to the duration of this express warranty. But, because some states do not allow limitations on how long an implied warranty may last, this limitation may not apply to you.)

REMEMBER... Please record the model and serial numbers found on the product below.

MODEL # _____

SERIAL # _____

This warranty gives you specific legal rights. You may have other rights which vary from state/province to state/province.

Before contacting Philips, please prepare the following details so we can solve your problem quickly.

- Philips type number
- Philips serial number
- Purchase date (copy of purchase may be required)
- PC environment Processor:
 - 286/386/486/Pentium Pro/Internal memory
 - Operating system (Windows, DOS, OS/2, Apple Macintosh)

○ Fax/Modem/Internet program?

- Other cards installed

Having the following information available will also help speed up the process:

- Your proof of purchase indicating: date of purchase, dealer name, model and product serial number.
- The full address to which the swap model should be delivered.

Just a phone call away

Philips' customer help desks are located worldwide. Within the U.S. you can contact Philips customer care Monday-Friday from 8:00 AM-9:00 PM Eastern Time (ET) and on Saturdays from 10:00 AM-5:00 PM ET hrs by using one of the contact phone numbers.

For more information on this and more great Philips products visit our website at:

Website: <http://www.philips.com>

用語集

A B C D E F G H I J K L M N O P Q R S T U V W X Y Z

A

Active matrix (アクティブマトリックス)

これは一種の液晶表示構造で、スイッチングトランジスタをそれぞれのピクセルに取り付けて、オン/オフ電圧を制御しています。パッシブマトリックス表示より広い表示角で、明るくてくっきりした表示を提供します。これはまた、TFT (薄膜トランジスタ)とも呼ばれます。

Amorphous silicon (a-Si) (アモルファスシリコン (a-Si))

アクティブマトリックスLCDの薄膜トランジスタ(TFT)層を製造するために使用される半導体素材。

Aspect ratio (アスペクト比)

画面のアクティブエリアの横対縦の比率。一般に、ほとんどのモニターは4:3または5:4のアスペクト比を持っています。ワイドモニターまたはテレビは、16:9または16:10のアスペクト比を持っています。

[このページの先頭に戻る](#)

B

Brightness (輝度)

黒から白まで変動する、無彩色のスケールと呼ばれる色の範囲で、明るさまたは発光反射率とも呼ばれます。彩度と混同されることがあるため、この用語の使用はお勧めしません。

[このページの先頭に戻る](#)

C

CCFL (cold cathode fluorescent light) (冷陰極蛍光灯)

これらはLCDモジュールに対して光を提供する蛍光灯です。これらのチューブは一般的にきわめて薄く、約2 mmの直径があります。

Chromaticity (色度)

照度を含まない、色仕様の部分。色度は2次元で、主波長と純度など数組の数字で指定されています。

CIE (Commission International de l'Eclairage) (国際照明委員会)

色および色測定に関連する最初の国際組織、国際照明委員会。

Color temperature (色温度)

暖められている物体が放射する光の色の測定値。この測定値は絶対温度目盛(ケルビン温度)の形で表現されます。2400 ° Kなどの低いケルビン温度は赤、9300 ° Kなどの高い温度は青になります。6504 ° Kの中間温度では、白になります。Philipsモニターは一般に9300 ° K、6500 ° K、ユーザー定義を提供します。

Contrast (コントラスト)

画像の明るい領域と暗い領域の輝度変化。

Contrast ratio (コントラスト比)

もっとも明るい白パターンともっとも暗い黒パターンの間の輝度の比率。

[このページの先頭に戻る](#)

D

デュアル入力

デュアル入力は、アナログVGAとデジタルDVI信号の入力に対応したコネクタを提供します。

D-SUB

VGAアナログ入力コネクタ。モニターにはD-Subケーブルが付属しています。

Digital Visual Interface (DVI)

「Digital Visual Interface (DVI)」仕様は、ディスプレイ技術に依存しないで、いろいろな形式のビジュアルデータを高速にデジタル接続することを規定しています。このインターフェイスは、主にPCとディスプレイ装置間の接続規定に重点をおいています。DVI仕様は、PC業界のすべての分野(ワークステーション、デスクトップ、ラップトップなど)の要求を満足しており、これらの異なった分野を1つのモニターインターフェイス仕様に統一可能にしています。

DVIインターフェイスにより以下のことが可能となります。

1. 内容が作成時点から使用されるまで、損失のないデジタル領域にとどまっている。
2. ディスプレイ技術に依存しない。

3. EDID と DDC2B によるホット接続検出を通してのプラグ アンド プレイ。
4. 1つのコネクタでデジタルとアナログをサポート。

[このページの先頭に戻る](#)

E

埋め込み型電源装置

埋め込み型電源装置はディスプレイデバイスの本体に組み込まれた電源アダプタで、かさばる外部電源アダプタに取って代わるものです。

Energy Star Computers Programme (Energy Star プログラム)

省エネルギーなオフィスオートメーション機器の製造販売を促進するため、米国の環境保護局(EPA: Environmental Protection Agency)が推し進めているエネルギー節約プログラム。ある時間無活動の後、またはユーザーによって設定された時間後に低消費電力状態 (< 30 W) となるような製品を積極的に製造することを、このプログラムに参加する会社は、誓約する必要があります。

[このページの先頭に戻る](#)

F

FPadjust Program

FP 調整プログラムは、整列パターンを生成し、コントラスト、明るさ、水平および垂直位置、フェーズ、クロックなどのモニタ設定の調整に役立ちます。

[このページの先頭に戻る](#)

G

Gamma (ガンマ)

ビデオ電圧の機能としての画面輝度は、ガンマと呼ばれる、入力ビデオ信号のべき関数に従っています。

Grayscale (グレースケール)

黒から一連のグレー諧調を通して白まで続く無彩色のスケール。このような連続はステップから

構成され、お互いに等しい距離で表示されます。アナログ/デジタルコンバータは8ビットで、モニターは最大 $2^8 = 256$ レベルで表示されます。カラーモニターの場合、R. G. B.のそれぞれの色は256レベルを持っています。従って、全体の色は $256 \times 256 \times 256 = 1670$ 万色を表示できます。

[このページの先頭に戻る](#)

H

HDCP

高解像度デジタルコンテンツ保護(HDCP)は著作権保護システムで、DVIコネクタに組み込まれています。これにより、著作権のあるコンテンツの未許可複製を阻止することができます。HDCPでは、ムービーやコンサートなどの保護されたコンテンツを再生します。著作権侵害を防ぐ信号をチェックし、合法的なコピーのコンテンツのみを再生します。

Hue (色合い)

他の色から区別する色の主要な属性。例えば、ある色は緑、黄、紫の色合いをもつことができます。色合いと定義される色は、有彩色として知られています。白、黒、グレーは色合いを持っていません。

[このページの先頭に戻る](#)

I

IPS (面内切り替え)

液晶分子がLCD層の縦方向にではなく、その平面に切り替えられる場所で、LCDの表示角度の向上を図っています。

[このページの先頭に戻る](#)

L

LCD (液晶ディスプレイ)

2枚の透明シートの上に浮遊する液晶から構成されるディスプレイ。ディスプレイは数千のピクセルから構成され、電気的な刺激でオン/オフが切り替わります。その結果、カラフルな画像/テキストが生成されます。

Liquid crystal (液晶)

液晶ディスプレイに見出される化合物。液晶は電氣的に刺激を受けると予想通りに反応します。これにより、LCDピクセルの「オン」または「オフ」を切り替える理想的な化合物となります。液晶はLCと短縮表記されることがときどきあります。

Luminance (輝度)

光の明るさまたは強度の測定値で、通常カンデラ毎平方メートル(cd/m^2)またはフットランベルトの単位で表現されます。 $1 \text{ fL} = 3.426 \text{ cd}/\text{m}^2$.

[このページの先頭に戻る](#)

N

Nit

1 cd/m²または0.292 ftLに等しい輝度単位。

[このページの先頭に戻る](#)

P

Pixel (ピクセル)

画素。コンピュータ化されたCRTまたはLCD画像、つまり表示の最小要素。

Polarizer (偏光子)

特定の回転の光波のみを通す光フィルター。垂直フィルタリングを持つ偏光素材は、液晶を取り囲むためにLCDに使用されています。液晶は、光の通過を許可または拒絶するために光波を90°ねじる媒体として使用されます。

[このページの先頭に戻る](#)

R

Refresh rate (リフレッシュ速度)

画面がリフレッシュまたは再描画される毎秒の回数。この数字は、通常Hz (Hertz)またはサイクル/秒で示されます。60 Hzの速度は60トム/秒と同じです。

応答時間

応答時間は液晶セルがアクティブ(黒)から非アクティブ(白)へ移動し、またアクティブ(黒)に再び戻るために必要な時間です。この応答時間はミリセカンドで測定されます。速いことが最高: 低い応答時間は高速な偏移を意味し、それゆえに動きの速い画像の表示での目に見える不自然な結果の表示は一段と少なくなります。

[このページの先頭に戻る](#)

S

SmartControl

ディスプレイの性能と設定を微調整するためのPCソフトウェア。Philipsは、ディスプレイ設定を調整するための2つの選択肢を提供しています。ディスプレイのボタンを通して多重レベルのオンスクリーンディスプレイメニューをナビゲートするか、Philips SmartControlソフトウェアを使用

し慣れた方法でさまざまなディスプレイ設定を簡単に調整できます。

SmartImage Lite

Philips SmartImage LiteではPhilips LightFrameテクノロジーを採用し、コンテンツのタイプごとに画面性能の向上を図っています。明るさまたはコントラストプロファイルを変更して、画像の色を豊かにし、テキストをシャープにします。アプリケーションがテキストを処理している場合でも画像やビデオを表示している場合でも、Philips SmartImage Liteからいつでも最高の表示体験が得られます。

SmartManage

内蔵の高度なファームウェアで、ビデオ入力がないときでもポータブルテープ、CDまたはMP3プレーヤーなどの外部音声デバイスから音声出力を提供します。

SmartResponse

SmartResponseはアプリケーションの要求に合わせて応答時間を調整し、ゲームやビデオ向けに高速な応答時間を実現したり、写真や静止画像の表示用に彩度をあげたりするPhilipsの独占的テクノロジーです。

SmartTouchコントロール

SmartTouchコントロールは飛び出したボタンに取って代わる、インテリジェントで、超高感度の、タッチアイコンです。軽いタッチにตอบสนองして、SmartTouchコントロールは、例えば、モニタの電源をオンにしたり、LightFrame™でディスプレイをより明るくそして鮮明にしたりします。アクティブになると、SmartTouchアイコンが点灯してコマンドが実行されていることを示します。

スタンドアロン音声機能

内蔵の高度なファームウェアで、ビデオ入力がないときでもポータブルテープ、CDまたはMP3プレーヤーなどの外部音声デバイスから音声出力を提供します。

sRGB

sRGBはさまざまなデバイス（例えば、デジタルカメラ、モニター、プリンタ、スキャナーなど）間の色の正しい変換を確実にするための標準です。

標準の統合されたカラースペースを使用することで、sRGBはsRGB互換デバイスで撮影した写真をsRGB対応のPhilipsモニターに正しく描写することができます。そのようにして、色が較正されるため、画面に表示された色の正しさに信頼を置くことができます。

sRGBを使用する上で必要なのは、モニターの輝度とコントラストを色域としても事前定義される設定に固定することです。従って、モニターのOSDでsRGB設定を選択することはできません。

これを行うには、モニタ側面のOKを押してOSDを開きます。下方向ボタンを移動してカラーをポイントし、OKをもう一度押します。右方向ボタンを使用して、sRGBをポイントします。下方向ボタンを移動してOKを再び押し、OSDを終了します。

その後は、モニターの輝度やコントラスト設定を変更しないでください。このどちらかを変更すると、モニターはsRGBモードを終了し、6500Kの色温度設定に移動します。

[このページの先頭に戻る](#)

T

TFT(薄膜トランジスタ)

通常、アモルファスシリコン(a-Si)から製造され、アクティブマトリックスLCDの各サブピクセルの下にある電化蓄積デバイスに切り替えるために使用されます。

[このページの先頭に戻る](#)

U

USBまたはユニバーサルシリアルバス

ユニバーサルシリアルバス(USB)は、PCを周辺機器にリンクするための標準プロトコルです。低コストで高速を実現するため、USBはコンピュータに周辺機器デバイスを接続するためのもっともよく知られた方法となっています。ユーザーの視線の真正面のモニタに配置されたUSB 2.0ポートは、USBデバイス用の簡単で、高速接続を都合のいい場所で提供します。

[このページの先頭に戻る](#)

V

Vertical refresh rate (垂直リフレッシュレート)

1秒間に画面に書き込まれるフレーム (完全な画像) の数で、ヘルツ(Hz)の単位で表されます。

[このページの先頭に戻る](#)

ダウンロードと印刷

- LCD モニタドライバのインストール
- ダウンロードと印刷手順調整プログラムのインストール

使用 LCD モニタのドライバのインストール

システム条件

Window 95、Window 98/2000/Me/XP/Vista、またはそれ以後を実行している PC lcd\pc\driversのディレクトリで、".inf/.icm/.cat"というドライバを検索してください。



注記:

インストールする前に、"Readme.txt" ファイルを読みます。

このページに「.pdf」形式のマニュアルを読むオプションが用意されています。PDF ファイルをご使用のハードディスクにダウンロードし、その後Acrobat® Reader かブラウザを使って読むことまたは印刷することができます。

Acrobat® Reader をインストールしていない場合は、リンクをクリックしてアプリケーションをインストールします。 [Adobe® Acrobat Reader for PC](#) / [Adobe® Acrobat Reader for Mac](#).

ダウンロード手順

ファイルをダウンロードするには、

1. 以下のアイコンをマウスでクリック保持します (Win95/98/2000/Me/XP/Vista ユーザーは右クリック)。

ダウン
ロード



220WS8.pdf

2. 表示されているメニューから、[リンクを保存]、[対象を保存] または [リンクをディスクにダウンロード] を選択します。
3. ファイルを保存するところを選択し、[保存]をクリックします ('テキスト'か'ソース'のプロンプトには'ソース'を指定)。

印刷手順

マニュアルを印刷するには、

1. マニュアルファイルを開いてから使用のプリンタの指示に従い必要なページを印刷します。

FP調整プログラムのインストール

FP 調整プログラムは、整列パターンを生成し、コントラスト、明るさ、水平および垂直位置、フェーズ、クロックなどのモニタ設定の調整に役立ちます。

システム条件

Window 95、Window 98/2000/Me/XP/Vista、またはそれ以後を実行している PC

FP調整プログラムをインストールするには、

FP調整プログラムをインストールするリンク

または

アイコンをマウスでクリック保持します(Win95/98/2000/Me/XP/Vista ユーザーは右クリック)

ダウン
ロード



[FP_Setup4.3.exe](#)

表示されているメニューから、[リンクを保存]、[対象を保存] または [リンクをディスクにダウンロード] を選択します。

ファイルを保存するところを選択し、[保存]をクリックします(「テキスト」か「ソース」のプロンプトには「ソース」を指定)。

使用ブラウザを終了し、FP調整プログラムをインストールします。

インストールする前に、"FP_Readme4.3.txt" ファイルを読みます。