

PHILIPS

Professional
Display Solutions

E Line

65BDL3052E
75BDL3052E
86BDL3052E



用户手册（中文）

www.philips.com/welcome

目录

1. 安全说明	1	6. 设置用户界面.....	34
2. 开箱和安装	10	6.1. Settings (设置)	34
2.1. 开箱	10	6.1.1. Network & Internet (网络和 Internet)	34
2.2. 包装箱内物品.....	12	6.1.2. Signage Display (标牌显示)	36
2.3. 安装注意事项.....	12	6.1.3. Apps (应用程序)	44
2.4. 挂到墙壁上.....	13	6.1.4. Display (显示)	44
2.4.1. VESA 网格板.....	13	6.1.5. Security (安全)	45
3. 部件和功能	14	6.1.6. System (系统)	45
3.1. 控制面板	14	7. OSD 菜单.....	46
3.2. 输入/输出端子.....	15	7.1. OSD 菜单导航.....	46
3.3. 安装遥控器电池.....	16	7.1.1. OSD 菜单导航 - 使用遥控器	46
3.4. 操作遥控器.....	16	7.1.2. OSD 菜单导航 - 使用显示器的控制按钮.....	46
3.5. 遥控器的工作范围.....	16	7.2. OSD 菜单概述	46
3.6. 遥控器	17	7.2.1. 图像设定菜单.....	46
3.6.1. 一般功能	17	7.2.2. 屏幕菜单	47
3.6.2. ID 遥控.....	18	7.2.3. 声音设定菜单.....	48
3.6.3. Android 源上的遥控器按钮.....	19	7.2.4. 详细设定 1 菜单	48
3.7. USB 盖板	21	7.2.5. 详细设定 2 菜单	49
3.8. 交流开关盖.....	22	7.2.6. 高级选项菜单.....	49
4. 连接外部设备.....	23	7.3. 安卓设定	51
4.1. 连接外部设备 (多媒体播放器)	23	8. 支持的媒体格式.....	52
4.1.1. 使用 HDMI 视频输入	23	9. 输入模式	53
4.2. 连接 PC	23	10. 像素缺陷策略.....	54
4.2.1. 使用 DVI 输入	23	10.1. 像素和子像素.....	54
4.2.2. 使用 HDMI 输入	23	10.2. 像素缺陷类型 + 坏点定义.....	54
4.2.3. 使用 VGA	24	10.3. 亮点缺陷	54
4.3. 连接音频设备.....	24	10.4. 暗点缺陷	55
4.3.1. 连接外部音频设备.....	24	10.5. 临近像素缺陷.....	55
4.4. 以菊花链配置方式连接多台显示器.....	24	10.6. 像素缺陷容许规格.....	55
4.4.1. 显示器控制连接.....	24	10.7. MURA	55
4.5. 红外线连接.....	25	11. 清洁和故障排除.....	56
4.6. 红外线直通连接.....	25	11.1. 清洁	56
4.7. 触控操作	26	11.2. 故障排除	57
5. 操作	28	12. 技术规格	58
5.1. 观看所连接的视频源	28	Philips 专业显示器解决方案的保修政策.....	60
5.2. 更改画面格式.....	28	索引	62
5.3. Launcher (启动程序)	28		
5.4. Media Player (媒体播放器)	29		
5.4.1. OSD 菜单与媒体播放器的交互:	29		
5.4.2. 媒体播放器介绍:	29		
5.5. CMND & Play	32		
5.6. 侧栏	33		

1. 安全说明

安全措施与维修



警告：使用本文档中未介绍的控制、调整或过程可能导致碰撞、电气危险和 / 或机械危险。

在连接和使用显示器时，请阅读并遵循下列注意事项：

操作：

- 请勿让显示器受阳光直接照射，并使其远离火炉或其它任何热源。
- 请勿让显示器接触任何油渍，塑胶件有可能因此老化破裂。
- 建议将显示器放在通风良好的地方。
- 室外工作时必须使用紫外线过滤器。
- 如果产品将在高温、高湿等极端条件下使用，显示图案或操作时间等，强烈建议联系 Philips 获取应用工程建议。否则，其可靠性和功能可能无法保证。极端条件通常包括机场、中转站、银行、股市和控制系统等环境。
- 移开任何可能掉入通风孔的物品或者会妨碍显示器电子器件正常散热的物品。
- 请勿堵塞机壳上的通风孔。
- 放置显示器时，确保电源插头和插座便于插拔。
- 如果刚刚通过拔掉电源线关闭了显示器，则必须等待 6 秒钟，方可重新接上电源线，以确保正常运行。
- 务必使用由 Philips 提供的经过认可的电源线。如果电源线缺失，请与您当地的服务中心联系。
- 在使用过程中，请勿让显示器受到剧烈震动或碰撞。
- 在使用或运输期间，请勿敲打显示器或使显示器掉落。
- 吊环螺栓在短时间维护和安装时使用。我们建议吊环螺栓使用时间不超过 1 小时。禁止长时间使用。使用吊环螺栓时，请在显示器下方留出安全区域。

维护：

- 为保护显示器以防损坏，请勿过分用力按压液晶面板。移动显示器时，抓住边框将其抬起；抬起时，请勿将手或手指放在液晶面板上。
- 长时间不使用显示器时，应拔掉显示器电源插头。
- 使用略微蘸湿的布清洁显示器时，应拔掉显示器电源插头。电源关闭时，可以使用干布擦拭屏幕。但是，切勿使用有机溶剂（如酒精）或含氨水的液体清洁显示器。
- 为避免电击或显示器永久性损坏，请勿在扬尘、下雨、水附近或过分潮湿的环境中使用显示器。
- 如果显示器被淋湿或受潮了，应尽快用干布擦拭干净。
- 如果异物或水进入显示器，应立即关闭电源，并拔掉电源线。然后，取出异物或擦干水，并送到维修中心进行检修。
- 请勿在炎热、阳光直接照射或严寒的地方存放或使用显示器。
- 为了保持显示器的最佳性能并确保更长使用寿命，我们强烈建议在符合下列温度和湿度范围条件的地方使用显示器。

环境绝对额定值

项目	最小	最大	单位
存储温度	-20	65	°C
操作温度	0	40	°C
玻璃表面温度（操作时）	0	65	°C
存储湿度	5	90	% RH
操作湿度	20	80	% RH

- 为确保最佳亮度性能，LCD 面板温度需要一直保持在 25 摄氏度。
- 仅当显示器在正确的操作条件下使用时，才能保证本规范中所述显示器的使用寿命。

重要：显示器无人看管时，请务必启动移动的屏幕保护程序。如果显示器将显示静止不变的内容，请务必启用屏幕定期刷新应用程序。长时间不间断显示静止或静态图像可能会在屏幕上造成“烙印”，也称“残像”或“余像”。这是液晶面板技术的一种常见现象。多数情况下，关掉电源一定时间后，“烙印”、“残像”或“余像”会逐渐消失。

警告：严重的“烙印”、“残像”或“余像”将无法消失，也无法修理。这也不在保修范围内。

维修：

- 只有专业的维修人士可以打开机壳盖。
- 如需维修或集成，请与您当地的服务中心联系。
- 请勿将显示器放在阳光直接照射的地方。



如果您按照本文档所述进行操作但显示器工作不正常，请联系技术人员或您当地的服务中心。

稳定性危险。

设备可能掉落，并造成人员严重受伤甚至死亡。为防止受伤，应根据安装说明将此设备牢固固定在地板 / 墙壁上。

在连接和使用显示器时，请阅读并遵循下列注意事项：



- 长时间不使用显示器时，应拔掉显示器电源插头。
- 使用略微蘸湿的布清洁显示器时，应拔掉显示器电源插头。电源关闭时，可以使用干布擦拭屏幕。但是，切勿使用酒精、溶剂或氨类液体。
- 如果按照本手册中的说明进行操作但显示器工作不正常，请咨询技术服务人员。
- 只有专业的维修人士可以打开机壳盖。
- 请勿让显示器受阳光直接照射，并使其远离火炉或其它任何热源。
- 移开任何可能掉入通风孔的物品或者会妨碍显示器电子器件正常散热的物品。
- 请勿堵塞机壳上的通风孔。
- 使显示器保持干燥。为避免电击，请勿让其遭受雨淋或受潮。
- 如果刚刚通过拔掉电源线或直流电源线关闭了显示器，则必须等待 6 秒钟，方可重新接上电源线或直流电源线，以确保正常运行。
- 为避免电击或本机永久性损坏，请勿使显示器遭受雨淋或受潮。
- 放置显示器时，确保电源插头和插座便于插拔。
- **重要：**务必在使用过程中激活屏幕保护程序。如果屏幕上长时间显示高对比度静止图像，可能会出现“残像”或“重影”。这是由于液晶技术固有缺陷而导致的已知现象。大多数情况下，在关闭电源后，图像残留会随着时间推移而逐渐消失。请注意，图像残留现象无法修理，不在保修范围内。
- 如果电源线是 3 脚连接插头，请将电源线插入有接地的 3 脚插座。请勿弃用电源线接地插脚，如连接 2 脚适配器。接地引脚是一项重要的安全功能。

欧洲符合性声明

此设备符合在电磁兼容 (2014/30/EU)、低电压指令 (2014/35/EU)、RoHS 指令 (2011/65/EU)、以及，ErP 指令 (2009/125/EC) 方面协调统一各成员国法律的理事会指令所规定的要求。

此产品经检测证实，符合与信息技术设备相关的协调标准，这些协调标准依照欧盟官方公报的指令进行发布。

静电警告

用户靠近显示器可能会造成设备放电并重新启动到主菜单屏幕。

警告：

本设备符合 EN55032/CISPR 32 之 A 类标准。在居住环境中，本设备会造成无线电干扰。

联邦通信委员会（FCC）声明（仅限美国）



注意：本设备已依照美国联邦通信委员会（FCC）规则第 15 部分进行测试，符合 A 类数字设备的限制条件。这些限制的目的在于商用环境中操作设备时提供防止有害干扰的合理防护。本设备产生、使用并可能辐射射频能量，如果不按照使用手册的说明进行安装和使用，可能会对无线电通信造成有害干扰。在居住区域中使用本设备有可能造成有害干扰，若出现这种情况，用户应消除干扰并自行承担费用。



若未经符合性责任方明确许可而对本产品进行变更或修改，会使用户失去操作设备的资格。

当将此显示器与计算机设备连接时，请仅使用随此显示器所配的能屏蔽射频信号的线缆。

为防止因损坏而导致火灾或电击危险，切勿让本设备遭受雨淋或受潮。

本设备符合 FCC 规则第 15 部分的要求。其运行符合下面两个条件：（1）本设备不得产生有害干扰，并且（2）本设备必须承受任何接收到的干扰，包括那些可能导致非预期操作的干扰。

Envision Peripherals Inc.
490 N McCarthy Blvd, Suite #120
Milpitas, CA 95035
美国

波兰检测和认证中心声明

本设备应从配备有保护回路的插座（3 头插座）获取电能。所有与其共同工作的设备（计算机、显示器、打印机等）均应使用同样的电源供应。

房间安装的电气线路相线上应有一个额定值不超 16 安培的保险丝，用作保留的短路保护装置。

为彻底关闭设备电源，必须从电源插座拔掉设备的电源线。电源插座应置于设备旁边，且便于插拔电源线。

保护级别标志“B”证实设备符合 PN-93/T-42107 和 PN-89/E-06251 标准提出的用于保护的要求。

Wymagania Polskiego Centrum Badań i Certyfikacji

Urządzenie powinno być zasilane z gniazda z przyłączonym obwodem ochronnym (gniazdo z kołkiem). Współpracujące ze sobą urządzenia (komputer, monitor, drukarka) powinny być zasilane z tego samego źródła.

Instalacja elektryczna pomieszczenia powinna zawierać w przewodzie fazowym rezerwową ochronę przed zwarciami, w postaci bezpiecznika o wartości znamionowej nie większej niż 16A (amperów).

W celu całkowitego wyłączenia urządzenia z sieci zasilania, należy wyjąć wtyczkę kabla zasilającego z gniazdką, które powinno znajdować się w pobliżu urządzenia i być łatwo dostępne.

Znak bezpieczeństwa "B" potwierdza zgodność urządzenia z wymaganiami bezpieczeństwa użytkowania zawartymi w PN-93/T-42107 i PN-89/E-06251.

Pozostałe instrukcje bezpieczeństwa

- Nie należy używać wtyczek adapterowych lub usuwać kołka obwodu ochronnego z wtyczki. Jeżeli konieczne jest użycie przedłużacza to należy użyć przedłużacza 3-żyłowego z prawidłowo połączonym przewodem ochronnym.
- System komputerowy należy zabezpieczyć przed nagłymi, chwilowymi wzrostami lub spadkami napięcia, używając eliminatora przepięć, urządzenia dopasowującego lub bezzakłóceniewego źródła zasilania.
- Należy upewnić się, aby nic nie leżało na kablach systemu komputerowego, oraz aby kable nie były umieszczone w miejscu, gdzie można byłoby na nie nadeptywać lub potykać się o nie.
- Nie należy rozlewać napojów ani innych płynów na system komputerowy.
- Nie należy wpychać żadnych przedmiotów do otworów systemu komputerowego, gdyż może to spowodować pożar lub porażenie prądem, poprzez zwarcie elementów wewnętrznych.
- System komputerowy powinien znajdować się z dala od grzejników i źródeł ciepła. Ponadto, nie należy blokować otworów wentylacyjnych. Należy unikać kładzenia luźnych papierów pod komputer oraz umieszczania komputera w ciasnym miejscu bez możliwości cyrkulacji powietrza wokół niego.

电场、磁场和电磁场（“EMF”）

1. 我们生产及销售多种以消费者为目标的产品，这些产品如同任何电子产品一样，通常具有发射和接收电磁信号的能力。
2. 我们的商业原则之一是为我们的产品采取所有必要的健康和安全措施，以便在制造这些产品时，能符合所有的适用法律要求，并处于适用的 EMF 标准要求范围之内。
3. 我们致力于研发、生产和销售对身体无不良影响的产品。
4. 我们确认，如果在其指定的用途范围内正确地使用产品，根据今天所能得到的科学证据，使用它们是安全的。
5. 我们在国际 EMF 和安全性标准的发展方面扮演了一个活跃的角色，使得我们能预见未来的标准化发展方向，并能及早集成到我们的产品中。

仅适用于英国的信息

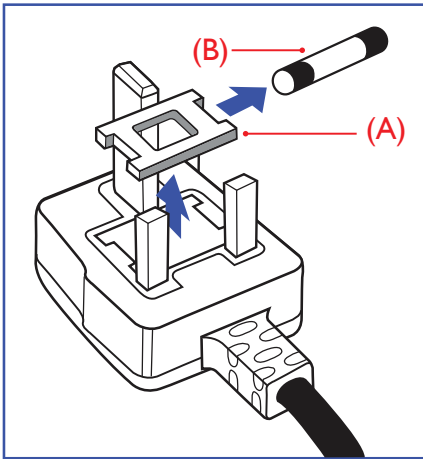

警告 - 本装置必须接地。

重要：

本装置配有一个经过认可的 13A 模制插头。要更换这种插头中的保险丝，请执行如下操作：

1. 取下保险丝盖和保险丝。
2. 装入经 A.S.T.A. 或 BSI 认可的 BS 1362 5A 型新保险丝。
3. 重新装好保险丝盖。

如果插头与您的插座不匹配，可将其切下，另装上一个适宜的 3 脚插头。

如果主插头含有保险丝，其额定值应为 5A。如果使用的插头没有保险丝，则配电板上的保险丝不应超过 5A。

注意：切下的插头应予销毁，以防止其被插入其他地方的 13A 插座时可能引起的触电危险。

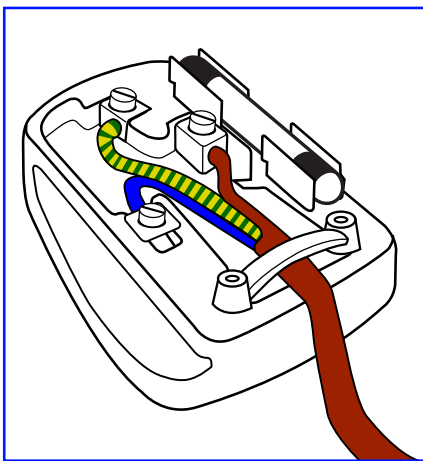

插头如何接线

在电源线线头中的电线颜色符合以下规范：

蓝色 - “零线” (“N”)

褐色 - “火线” (“L”)

绿黄相间 - “地线” (“E”)

1. 绿黄相间的电线必须与插头中标有字母 E，或有接地符号，或颜色为绿色或绿黄相间的接线端相连。
2. 蓝色的电线必须与标有字母 N 或颜色为黑色的接线端相连。
3. 褐色的电线必须与标有字母 L 或颜色为红色的接线端相连。

在装回插头盖之前，确认线夹已经被夹牢在线头的护套上，而不仅仅是夹住 3 根电线。

适用于北欧的信息

Placering/Ventilation

VARNING:

FÖRSÄKRA DIG OM ATT HUVUDBRYTARE OCH UTTAG ÄR LÄTÅTKOMLIGA, NÄR DU STÄLLER DIN UTRUSTNING PÅPLATS.

Placering/Ventilation

ADVARSEL:

SØRG VED PLACERINGEN FOR, AT NETLEDNINGENS STIK OG STIKKONTAKT ER NEMT TILGÆNGELIGE.

Paikka/Ilmankierto

VAROITUS:

SIJOITA LAITE SITEN, ETTÄ VERKKOJOHTO VOIDAAN TARVITTAESSA HELPOSTI IRROTTAA PISTORASIESTA.

Plassering/Ventilasjon

ADVARSEL:

NÅR DETTE UTSTYRET PLASSERES, MÅ DU PASSE PÅ AT KONTAKTENE FOR STØMTILFØRSEL ER LETTE Å NÅ.

China RoHS

根据中国大陆《电器电子产品有害物质限制使用管理办法》，以下部分列出了本产品中可能包含的有害物质的名称和含量。

部件名称	有害物质					
	铅 (Pb)	汞 (Hg)	镉 (Cd)	六价铬 (Cr (VI))	多溴联苯 (PBB)	多溴二苯醚 (PBDE)
外壳	O	O	O	O	O	O
液晶显示屏	X	O	O	O	O	O
电路板组件*	X	O	O	O	O	O
电源适配器	X	O	O	O	O	O
电源线/连接线	X	O	O	O	O	O
遥控器	X	O	O	O	O	O

本表格依据SJ/T 11364 的规定编制。

*: 电路板组件包括印刷电路板及其构成的零部件，如电阻、电容、集成电路、连接器等。

O: 表示该有害物质在该部件所有均质材料中的含量均在 GB/T 26572规定的限量要求以下。

X: 表示该有害物质至少在该部件的某一均质材料中的含量超出GB/T 26572规定的限量要求。

上表中打“X”的部件，应功能需要，部分有害物质含量超出GB/T 26572规定的限量要求，但符合欧盟RoHS法规要求（属于豁免部分）。

备注：上表仅做为范例，实际标示时应依照各产品的实际部件及所含有害物质进行标示。



环保使用期限

此标识指期限(十年)，电子电气产品中含有的有害物质在正常使用的条件下不会发生外泄或突变，电子电气产品用户使用该电子电气产品不会对环境造成严重污染或对其人身、财产造成严重损害的期限。

《废弃电器电子产品回收处理管理条例》提示性说明

为了更好地关爱及保护地球，当用户不再需要此产品或产品寿命终止时，请遵守国家废弃电器电子产品回收处理相关法律法规，将其交给当地具有国家认可的回收处理资质的厂商进行回收处理，不当利用或者处置可能会对环境和人类健康造成影响。

警告

此为 A 级产品。在生活环境中，该产品可能会造成无线电干扰。在这种情况下，可能需要用户对干扰采取切实可行的措施。

警語：使用過度恐傷害視力。

注意事項：

- (1) 使用30分鐘請休息10分鐘。
- (2) 未滿2歲幼兒不看螢幕，2歲以上每天看螢幕不要超過1小時。

警告使用者：

此為甲類資訊技術設備，於居住環境中使用時，可能會造成射頻擾動，在此種情況下，使用者會被要求採取某些適當的對策。

Turkey RoHS:

Türkiye Cumhuriyeti: EEE Yönetmeliğine Uygundur

Ukraine RoHS:

Обладнання відповідає вимогам Технічного регламенту щодо обмеження використання деяких небезпечних речовин в електричному та електронному обладнанні, затвердженого постановою Кабінету Міністрів України від 3 грудня 2008 № 1057

产品使用寿命到期后的处置

您的新公共信息显示器中含有可回收和重复使用的材料。有专门的公司能回收本产品，利用其中可重复利用的材料，减少丢弃废物的数量。请向您当地的飞利浦经销商咨询当地有关应当如何处置您的旧显示器的法律法规。

(对于加拿大和美国的用户)

本产品可能含铅和 / 或汞。废弃处理时请遵循所在州或联邦的法律法规。如需了解更多有关回收利用的信息，请访问 www.eia.org (消费者教育倡议)

飞利浦全国服务热线：4009 555 666

中国 RoHS 合格评定制度标识

为从源头上限制电器电子产品有害物质使用，减少产品废弃后对环境造成的污染，增加绿色产品供给，促进绿色消费，本产品满足《电器电子产品有害物质限制使用管理办法》引用的相关标准要求；根据《电器电子产品有害物质限制使用合格评定制度实施安排》之规定，采用符合性申明之合格评定方式，按规定要求使用如下合格评定标识：



废旧电气和电子设备 – WEEE

欧盟个人家庭用户注意事项



产品或其包装上的此标记表明，根据欧盟关于废旧电气和电子设备管理的 2012/19/EU 指令的要求，本产品不能作为普通家庭垃圾进行废弃。您有责任将本设备交由专门的废旧电气电子设备收集处进行废弃处理。欲知可以丢弃这些废旧电气电子产品的地方，请与当地政府部门、废弃物处理机构或您购买产品的销售店联系。

美国用户注意事项：

请按照当地、州及联邦法律进行废弃处理。有关废弃或回收信息，请访问：
www.mygreenelectronics.com 或 www.eiae.org。

报废指令 – 回收



您的新公共信息显示器中含有多种可回收利用的材料。

请按照当地、州及联邦法律进行废弃处理。

65BDL3052E/75BDL3052E:



能源之星是美国环保署 (EPA) 和美国能源部 (DOE) 共同推行的一个提高能源效率的计划。

本产品“出厂默认”设置情况下符合 ENERGY STAR 标准，这是可实现节能的设置。

更改出厂默认画面设置或启用其他功能会增加功耗，因而可能超出能源之星标准的限值。

有关能源之星计划的详细信息，请访问 energystar.gov。

有害物质限用声明（印度）

本产品符合“电子废弃物（管理）规则，2016”第五章第 16 条规则，第（1）条小规则的规定。新的电子电器设备及其组件或耗材或者零件或备件包含的铅、汞、六价铬、多溴联苯或多溴联苯醚的均质材料最大浓度不超过 0.1%（按重量计）和镉均质材料浓度不超过 0.01%（按重量计），本规则的 2 号清单中列出的豁免情况除外。

针对印度的电子废弃物声明



如果产品或其包装印有此符号，则不得与其他生活垃圾一起处理此产品。相反，您必须按照以下方法处理废弃设备：将其送至指定收集点，此收集点负责回收废弃的电气和电子设备。处理时，单独收集和回收废弃设备将有助于保护自然资源并确保回收方式不会危害人身健康和环境。有关电子废弃物的详情，请访问 <http://www.india.philips.com/about/sustainability/recycling/index.page> 以及关印度境内的废弃设备回收点的信息，请通过下面所列的联系信息进行联系。

热线号码：1800-425-6396（星期一至星期六，9:00 至 17:30）

电子邮件：india.callcentre@tpv-tech.com

电池



对于欧盟：交叉扶轮垃圾桶意味着废弃电池不能作为一般生活垃圾！废弃电池拥有单独的收集系统，以便按照法律进行正确处理和回收。

有关收集和回收计划的详情，请联系地方当局。

对于瑞士：请将废弃电池送回销售地点。

对于其他非欧盟国家：有关废弃电池的正确处理方法，请联系地方当局。

根据欧盟指令 2006/66/EC，必须适当处理电池。当地服务部门应该分类收集电池。

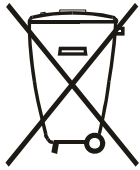

Após o uso, as pilhas e/ou baterias deverão ser entregues ao estabelecimento comercial ou rede de assistência técnica autorizada.

EAC 信息	
制造年月	请参考铭牌标签上的信息。
制造商的名称和地址	ООО "Профтехника" Адрес: 3-й Проезд Марьиной рощи, 40/1 офис 1. Москва, 127018, Россия
进口商信息	Наименование организации: ООО "Профтехника" Адрес: 3-й Проезд Марьиной рощи, 40/1 офис 1. Москва, 127018, Россия Контактное лицо: Наталья Астафьева, +7 495 640 20 20 nat@profdisplays.ru

2. 开箱和安装

2.1. 开箱

- 此产品包装在一个纸箱中，并附带标准配件。
- 任何其他选件均单独包装。
- 基于此产品具有较大的高度和重量，建议由 2 名技术人员实施移动操作。
- 打开纸箱后，请确认物品齐全且完好无损。

■开箱之前

- 在安装之前，请阅读并完全理解开箱注意事项。
- 请检查包装，不应有任何异常，如吱吱声、凹痕等。
- 在从包装箱中取出显示器之前，请做必要的检查。
- 为防止出现任何损坏，应由经验丰富的技术人员来安装显示器。

■注意

- 从包装箱中取出显示器时，应由两个成年人用双手进行操作。
- 请握住把手。

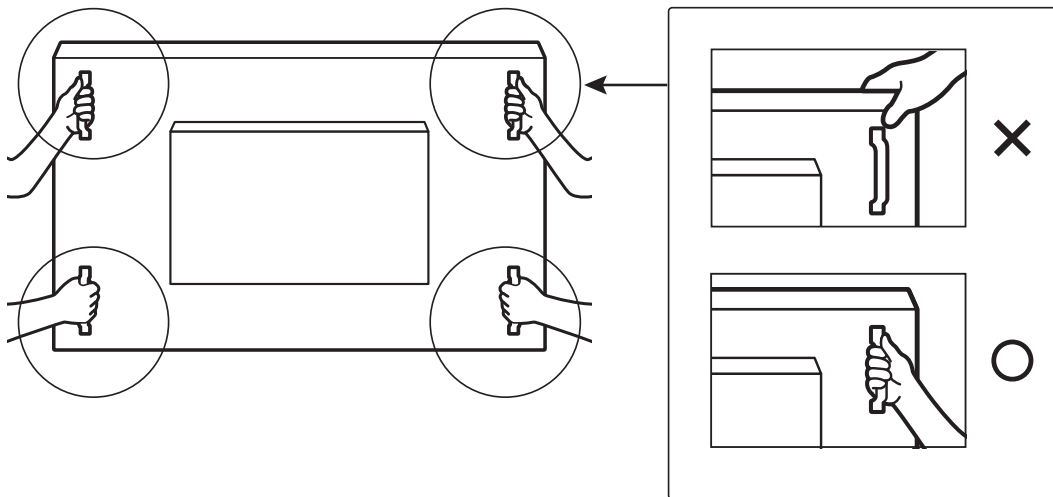

- 移动显示器时，请使其保持垂直竖立。

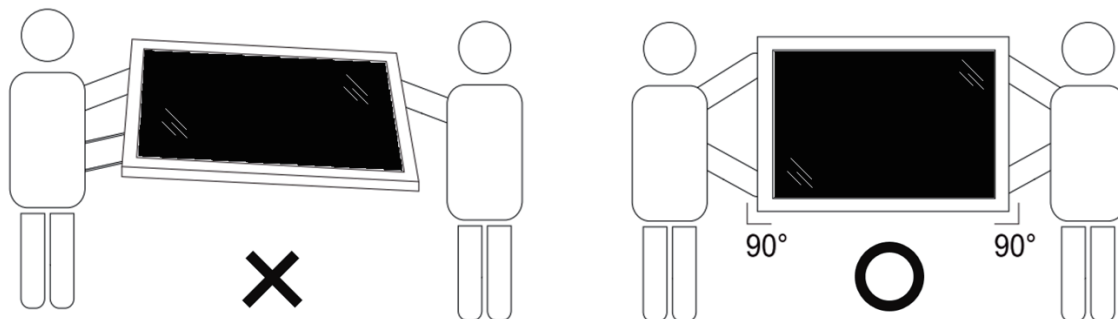

- 垂直放置显示器，其重量应在表面均匀分布。

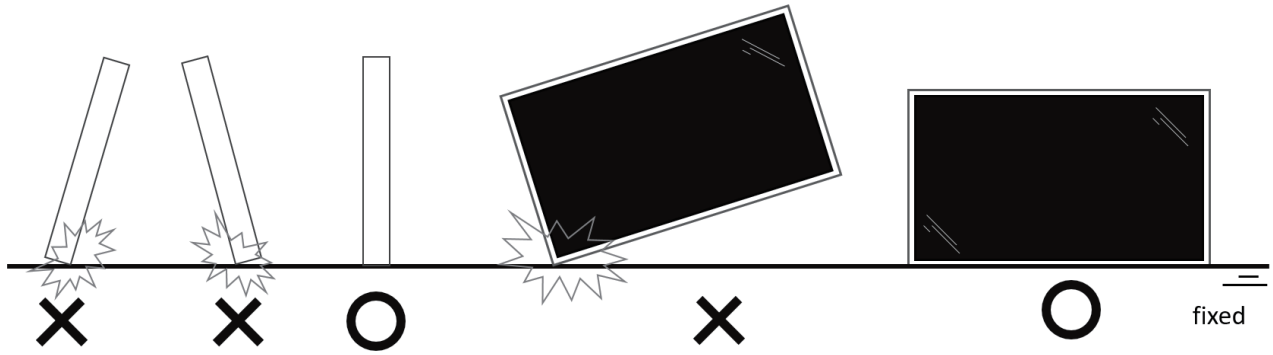

- 在移动显示器过程中，请使其保持垂直竖立，不得弯曲和扭曲。



2.2. 包装箱内物品

请确认包装箱中包括以下物品：

- 液晶显示器
- 快速入门指南
- 遥控器和 AAA 电池
- 电源线
- RS232 线
- RS232 菊花链线
- 红外感应器线
- HDMI 线
- DVI 线
- 触控 USB
- 触控笔
- 交流开关盖
- 清洁布
- USB 盖板
- 线缆夹
- Philips 徽标牌

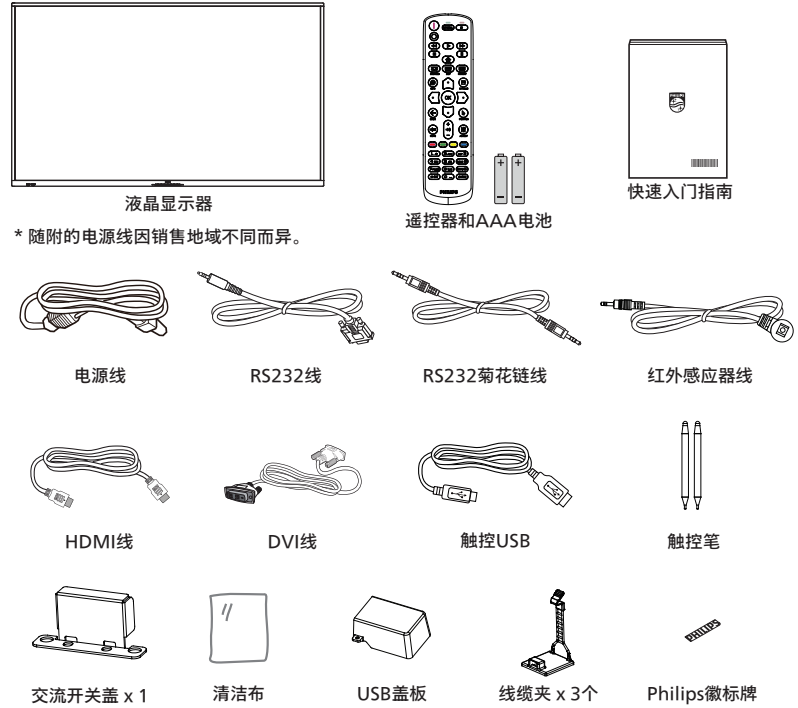

* 实际物品可能因地域不同而存在差异

* 显示器设计的附件可能和所示图片有差异。

注意：

- 对于所有其他区域，使用的电源线应与电源插座的交流电压匹配，符合该国家 / 地区有关安全法规的规定并经过认证。（应使用类型 H05W-F、2G 或 3G、0.75 或 1mm²）。
- 将产品开箱后，应采用正确的方式存放包装材料。

2.3. 安装注意事项

- 仅可使用此产品随附提供的电源线。如需要使用延长线，请咨询您的服务代理商。
- 此产品应安装在平整的表面，否则产品可能会倾翻。产品后部和墙体之间应留有一定空间，以便具有良好的通风条件。不可将产品安装在厨房、浴室，或受潮的空间，如未遵照此规定可能会缩短内部部件的使用寿命。
- 不可将安装安装在海拔 3000m 以及更高的地点。如未遵照此规定，则可能会导致功能故障。

2.4. 挂到墙壁上

在将显示器安装在墙面上时，需要使用标准型壁挂套件（可购买）。建议采用的安装接口应符合 TUV-GS 和 / 或适用于北美地区的 UL1678 标准。

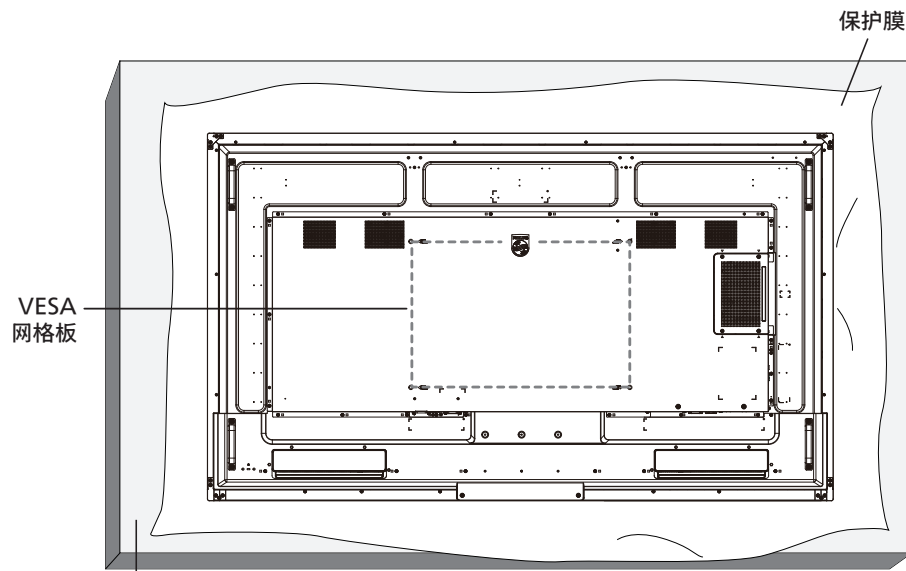

1. 准备一个比显示屏大的平坦水平表面，在上面铺上厚保护垫，以免在操作时划伤屏幕。
2. 确保您已具备所有安装类型（壁式安装、天花板式安装、桌台式安装等）需用到的所有附件。
3. 遵照底座安装套件随附的指导说明。如未遵照正确的安装步骤，可能会造成设备损坏，或用户或安装人员受伤。产品保修不涵盖安装不当造成的损坏。
4. 对于壁挂安装套件，应使用 M8 安装螺丝（长度比安装架厚度多出 15 mm），并将其紧固。

2.4.1. VESA 网格板

65BDL3052E	400(H) x 400(V) mm
75BDL3052E	600(H) x 400(V) mm
86BDL3052E	600(H) x 400(V) mm

小心:

防止显示器掉落:

- 对于壁式或天花板式安装，我们建议您使用可买到的金属架进行显示器安装。如需详细的安装指导说明，可参见固定架随附提供的使用指引。
- 为了防止显示器在发生地震或其他自然灾害时掉落，请咨询固定架制造商了解安装位置相关信息。
- 基于此产品具有较大的高度和重量，建议由 4 名技术人员实施安装操作。

需要的通风空间

在显示器顶部、后部、右侧和左侧留出 100mm 空间用于通风。

注意：在将显示屏安装到墙壁上时，建议您联系专业的技术人员。如未通过专业技术人员进行安装，对于任何产品损坏，我司不承担任何责任。

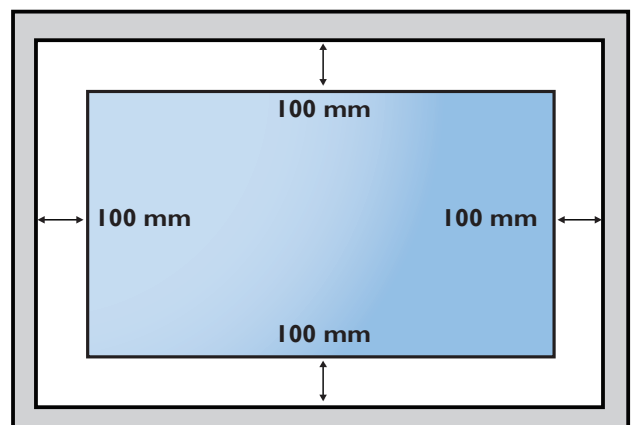

3. 部件和功能

3.1. 控制面板

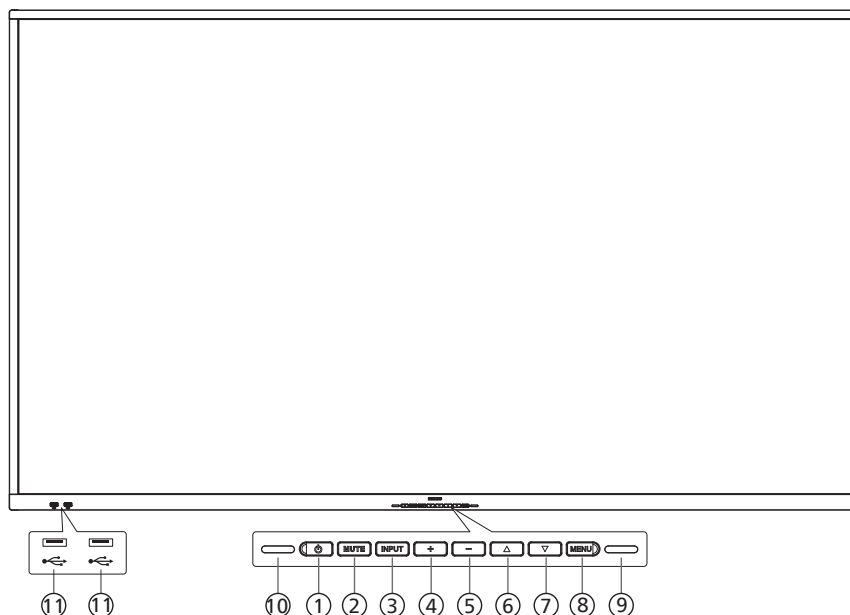

① [⏻] 按钮

开启显示器电源或使显示器进入待机模式。

② [静音] 按钮

将音量静音或重新开启音量。

③ [输入] 按钮

选择一个输入源。

④ [+] 按钮

当显示 OSD 菜单时，增大调整值；不显示 OSD 菜单时，增大音频输出值。

⑤ [-] 按钮

当显示 OSD 菜单时，减小调整值；不显示 OSD 菜单时，减小音频输出值。

⑥ [▲] 按钮

在 OSD 菜单打开的情况下，将选择的项目上移一级。

⑦ [▼] 按钮

在 OSD 菜单打开的情况下，将选择的项目下移一级。

⑧ [菜单] 按钮

在 OSD 菜单打开的情况下，返回至上一个菜单。此按钮也可用于在 OSD 菜单关闭的情况下启用 OSD 菜单。

⑨ 光传感器

接收光传感器功能的命令信号。

⑩ 遥控感应器和电源状态指示灯

- 接收来自遥控器的命令信号。
 - 指明显示器的运行状态：
 - 显示器处于开机时显示绿色
 - 显示器处于待机模式时显示红色
 - 当 { 日程 } 启用时，指示灯闪烁绿色和红色
 - 指示灯闪烁红色时，表明检测到故障
 - 当显示器的主电源关闭时，指示灯熄灭
- * 使用红外线传感器连接线，以获得更好的控制性能。
(请参见第 25 页的说明)

⑪ USB 2.0 端口

连接您的 USB 存储设备和服务端口

3.2. 输入/输出端子

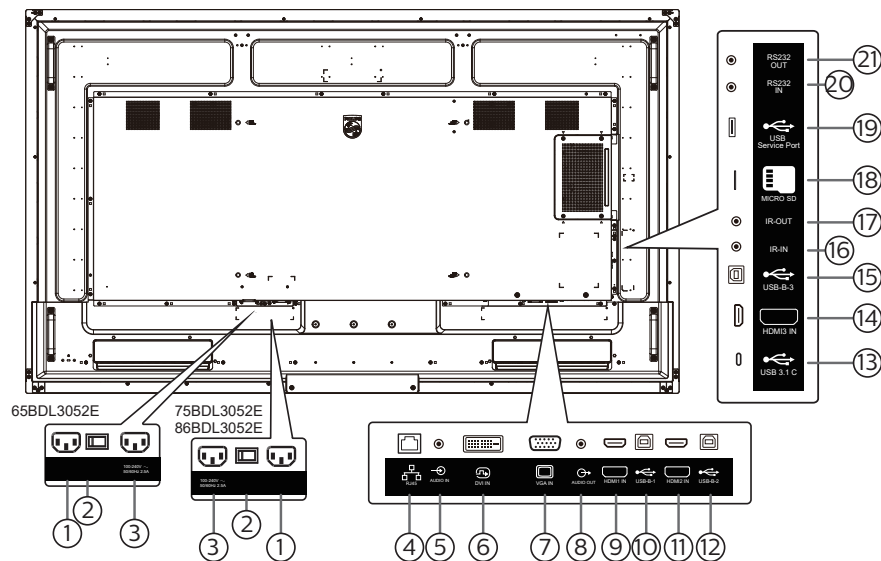

- ① **交流输入**
来自墙壁插座的交流电源输入。
- ② **主电源开关**
开启或关闭主电源。
- ③ **交流输出**
交流电源，连接到媒体播放机的交流输入插口。
- ④ **RJ-45**
LAN 控制功能，用于发送来自控制中心的遥控信号。
- ⑤ **音频输入**
VGA 输入源的音频输入（3.5mm 立体声耳机）。
- ⑥ **DVI-D 输入**
DVI 视频输入。
- ⑦ **VGA 输入 (D-Sub)**
VGA 视频输入。
- ⑧ **音频输出**
将音频输出到外部 AV 设备。
- ⑨ **HDMI1 输入**
通过 HDMI 线连接到输入源设备。
- ⑩ **USB-B-1**
到 HDMI1 的触摸接口。
- ⑪ **HDMI2 输入**
通过 HDMI 线连接到输入源设备。
- ⑫ **USB-B**
到 HDMI2 的触摸接口。
- ⑬ **USB 3.1 C**
支持显示和触控功能。
- ⑭ **HDMI3 输入**
通过 HDMI 线连接到输入源设备。
- ⑮ **USB-B**
到 HDMI3、VGA、DVI-D 的触摸接口。
- ⑯ **红外线输入/⑰红外线输出**
红外线信号输入/输出，供环通功能使用。
- 注意：**
- 如果 [红外线输入] 插孔已连接，此显示器的遥控感应器将停止运行。
 - 为了通过此显示器遥控您的 A/V 设备，请参见第 25 页了解红外线直通连接。
- ⑱ **MICRO SD**
插入 Micro SD 卡。
- ⑲ **USB 维修端口**
连接到 USB 存储设备和服务端口（固件更新）。
- 注意：** 仅供固件更新时使用。
- ⑳ **RS232 输入/㉑ RS232 输出**
RS232 网络输入/输出，供环通功能使用。

3.3. 安装遥控器电池

遥控器由两节 1.5V AAA 电池供电。

在安装或更换电池时：

1. 按下并推开电池盖。
2. 采用正确的极性 (+) and (-)。
3. 重新盖上电池盖。

小心：

电池使用不正确，可能会造成泄漏或爆炸。应务必遵照以下指导说明：

- 采用正确的极性 (+ 和 -) 将“AAA”电池插入。
- 请勿混用不同类型的电池。
- 不可将新电池和用过的电池混用。否则会导致泄漏或缩短电池使用寿命。
- 报废的电池应立即移除，以避免电池在电池仓内出现泄漏。不可触碰渗出的电池酸液，否则可能会使您的皮肤受伤。
- 将废弃电池投入火中或热烤箱中，或以机械方式将其破碎或切割，可能导致爆炸；将电池放置在极端高温的环境中，可能导致爆炸或者易燃液体或气体泄漏；电池在极低气压条件下，可能导致爆炸或者易燃液体或气体泄漏。

注意：长时间不使用时，应从电池仓中取出电池。

3.4. 操作遥控器

- 不可将遥控器掉落或使其受到撞击。
- 不可使任何液体进入遥控器内部。如有水进入遥控器，应立即使用干布进行擦拭。
- 不可将遥控器放置在热源和蒸汽源附近。
- 不可尝试拆卸遥控器，除非您需要将电池装入遥控器。

3.5. 遥控器的工作范围

当您按下按钮时，将遥控器的顶部前端对准显示器上的遥控传感器。

使用遥控器时，与显示器上感应器的距离应小于 4m/16 英尺，水平和垂直角度应小于 20°。

注意：当显示器上的遥控器传感器受到阳光直射或高亮度照明时，或当遥控器和显示器遥控传感器之间有物体时，遥控器可能无法正常使用。

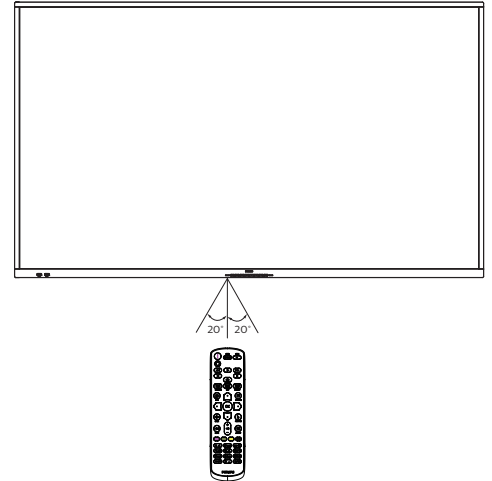

3.6. 遥控器

3.6.1. 一般功能

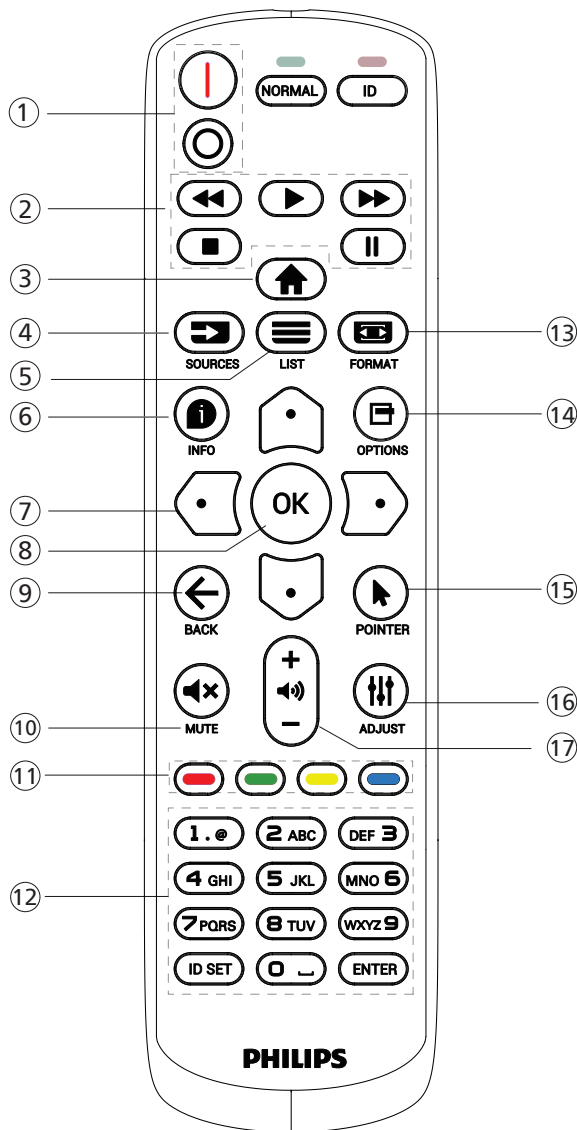

① [I/O] 电源按钮

- [I] 将电源打开
- [O] 将电源关闭

② [播放] 按钮

- 控制媒体文件的播放。（仅限媒体输入）
- 冻结功能
- 暂停：冻结所有输入内容的热键。
- 播放：取消冻结所有输入内容的热键。

③ [主画面] 按钮

- 根菜单：转到视频源 OSD。
- 其他：退出 OSD。

④ [源] 按钮

- 根菜单：转到视频源 OSD。

⑤ [列表] 按钮

- 保留。

⑥ [I] 信息按钮

- 显示信息 OSD。

⑦ 导航按钮

[上]

- 根菜单：转到智能画面 OSD。
- 主菜单：向上移动所选项目以进行调整。
- IR 菊花链菜单：增大受控的组 ID 号。

[下]

- 根菜单：转到音频源 OSD。
- 主菜单：向下移动所选项目条以进行调整。
- IR 菊花链菜单：减小受控的组 ID 号。

[左]

- 主菜单：转到上一级菜单。
- 信号源菜单：退出信号源菜单。
- 音量菜单：减小音量。

[右]

- 主菜单：转到下一级菜单或设置所选的选项。
- 信号源菜单：转到所选源。
- 音量菜单：增加音量。

⑧ [OK] 按钮

- 根菜单：转到主要/次要模式中的 IR 菊花链 OSD。
- 主菜单：确认输入或选择。

⑨ [←] 返回按钮

- 返回上一页或从上一个功能退出。

⑩ [静音] 按钮

- 使声音静音或取消静音。

⑪ [红] [绿] [黄] [蓝] 色彩按钮

- 选择任务或选项。（仅限媒体输入）。
- [绿] 用于窗口选择功能的热键。

⑫ [数字 / ID 设置 / 确认] 按钮

- 输入网络设置文本。
- 按下此按钮设置显示器 ID。请参见 3.6.2. ID 遥控了解详情。

⑬ [格式] 按钮

- 选择图像缩放模式：全屏、4:3、1:1、16:9、21:9 或自定义。

⑭ [选项] 按钮

- 保留。

⑮ [指针] 按钮

- Android 鼠标功能

⑯ [调整] 按钮

- 转到自动调节 OSD（仅限 VGA）。

⑰ [-] [+] 音量按钮

- 调整音量。

3.6.2. ID 遥控

当使用多个显示器时，设置遥控器的设备识别编号。

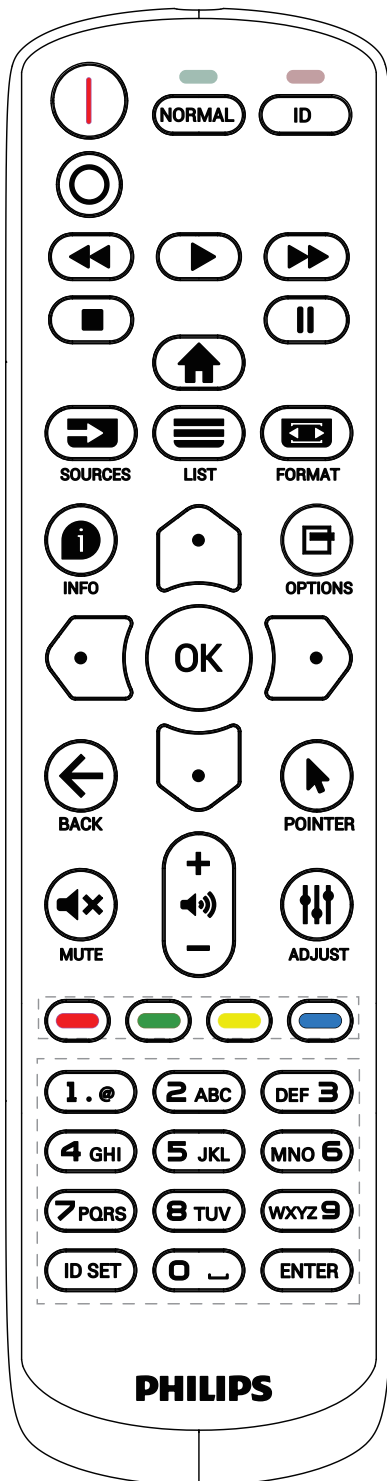

按 [ID] 按钮，红色 LED 闪烁两次。

1. 按住 [ID SET] 按钮超过 1 秒钟以进入 ID 模式。红色 LED 亮起。再按一下 [ID SET] 按钮将退出 ID 模式。红色 LED 熄灭。

按下数字 [0] ~ [9] 选择要控制的显示器。

例如：按 [0] 和 [1] 显示 1 号，按 [1] 和 [1] 显示 11 号。

可用数字的范围是 [01] ~ [255]。

2. 如果在 10 秒内未按任何按钮，将退出 ID 模式。
3. 如按下错误的按钮，则等待 1 秒，直到红色 LED 指示灯灭，然后再次打开，并按下正确的数字。
4. 按 [ENTER] 按钮确认选择。红色 LED 闪烁两次，然后熄灭。

注意：

- 按 [NORMAL]（正常模式）按钮。绿色 LED 闪两下，提示显示器运行正常。
- 在选择各显示器的 ID 号码之前，必须设置这些 ID 号码。

3.6.3. Android 源上的遥控器按钮

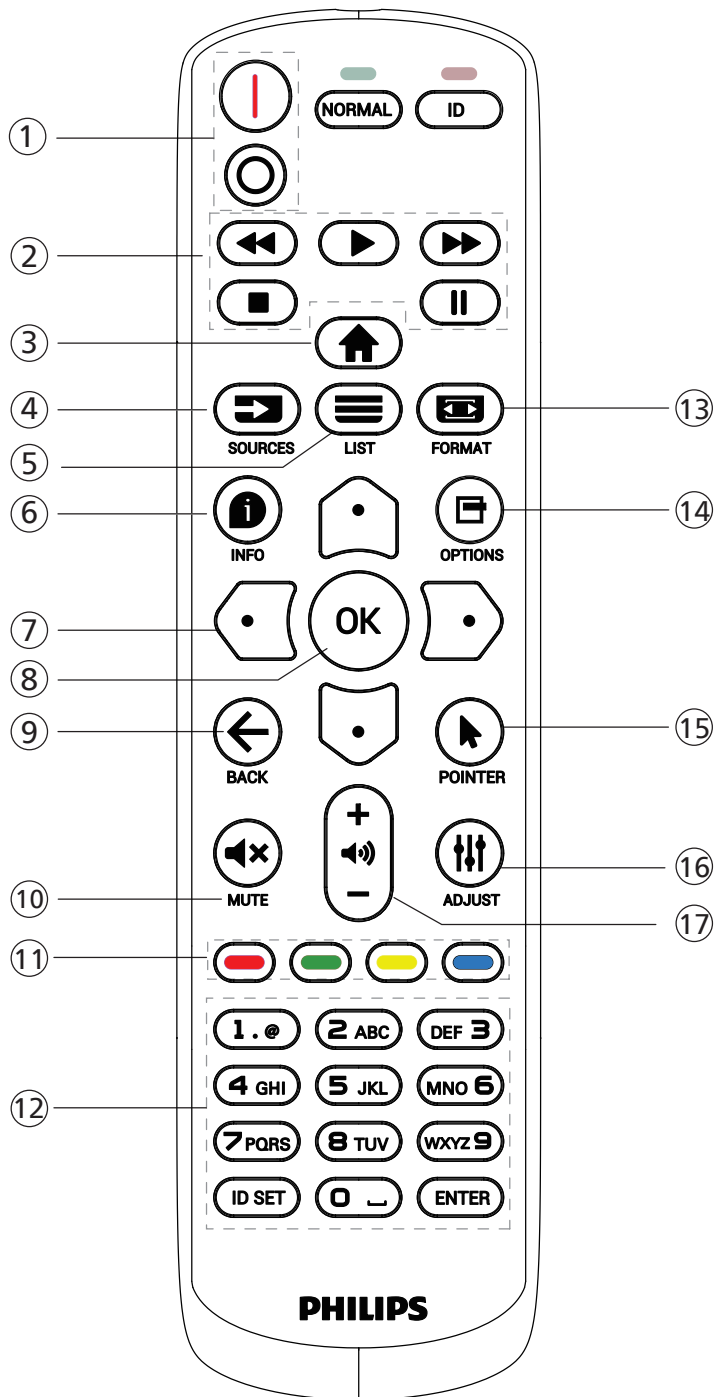

① [| / o] 电源按钮

开启显示器或使其进入待机模式。

此按钮只由 Scalar 控制。

② [播放] 按钮

1. 控制媒体（视频 / 音频 / 图像）文件播放。

播放媒体文件有 4 种方式。

1) 文件管理器

从文件管理器查找媒体文件后选定进行播放。

2) 媒体播放器 -> 编写 -> 编辑或新增播放列表 -> 选择媒体文件 -> 按 [▶] 按钮直接播放媒体文件。

3) 媒体播放器 -> 播放 -> 选择非空播放列表 -> 按 [OK] 播放该播放列表中的所有媒体文件。

4) 用 OSD 菜单在信号源启动或日程中设置媒体播放列表。

2. 在播放视频或音乐文件时，可以按 [■] 按钮停止播放。

如果再按 [▶]，播放将从文件开头开始。

3. 在播放视频或音乐文件时，可以按 [⏸] 按钮暂停播放。

4. 所有媒体应位于指定存储（内部 /USB/SD 卡）的根目录下，名为“philips”的文件夹中。所有子文件夹（视频 / 照片 / 音乐）按照媒体类型命名并且不应更改。

视频：{root dir of storage}/philips/video/

照片：{root dir of storage}/philips/photo/

音乐：{root dir of storage}/philips/music/

注意这些存储的根目录是

内部存储：/sdcard

USB 存储：/mnt/usb_storage

SD 卡：/mnt/external_sd

③ [主画面] 按钮

访问 OSD 菜单。

此按钮只由 Scalar 控制。

④ [源] 按钮

选择一个输入源。

此按钮只由 Scalar 控制。

⑤ [列表] 按钮

1. 在网页内容中，上移焦点到下一个可选择的项目。

2. 上移焦点到下一个控件或小组件，如按钮。

⑥ [i] 信息按钮

1. 显示当前输入信号的相关信息。由 Scalar 显示。

2. 媒体播放器 -> 编写 -> 编辑或新增播放列表 -> 选择任何媒体文件 -> 按 [i] 显示所选媒体文件的信息。

⑦ 导航按钮

1. 浏览菜单并选择一个菜单项。

2. 在网页内容中，这些按钮用于控制屏幕的滚动条。按 [↑] 或 [↓] 上下移动垂直滚动条。按 [←] 或 [→] 左右移动水平滚动条。

⑧ [OK] 按钮

确认输入或选择。

⑨ [←] 返回按钮

返回上一页或从上一个功能退出。

⑩ [静音] 按钮

使声音静音或取消静音。

此按钮只由 Scalar 控制。

⑪ [-] [-] [-] [-] 色彩按钮

⑫ [数字 / ID 设置 / 确认] 按钮

Android 源上的 ID 设置 [ID SET] 和 ENTER [ENTER] 被预留而不起作用。这些按钮只由 Scalar 控制。

⑬ [] 格式按钮

更改画面格式。此按钮只由 Scalar 控制。

⑭ [] 选项按钮

在媒体播放器中打开工具箱。

1. 媒体播放器 -> 编写 -> 编辑或新增播放列表 -> 按  打开工具箱。工具箱将从屏幕左边滑动。

⑮ [] 指针按钮

Android 鼠标功能。

⑯ [] 调整按钮

1. 在网页内容中，下移焦点到下一个可选择的项目。

2. 下移焦点到下一个控件或小组件，如按钮。

⑰ [] [] 音量按钮

调节音量。这些按钮只由 Scalar 控制。

3.7. USB 盖板

* 使用 USB 盖板和螺丝将 USB 盘和 Micro SD 卡盖住

- 安装 USB 盘和 micro SD 卡。
- 使用附件中的螺丝固定 USB 盖板。

最大合适的 U 盘大小：20(宽)x10(高)x60(长) mm

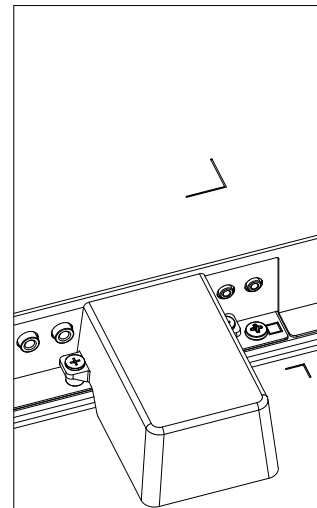
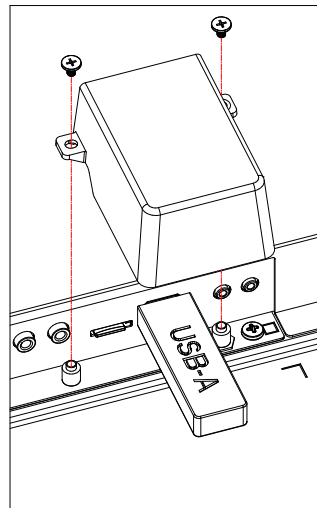
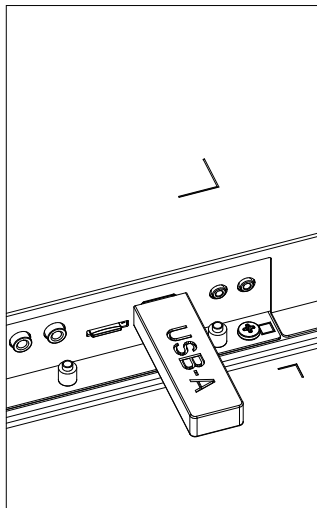
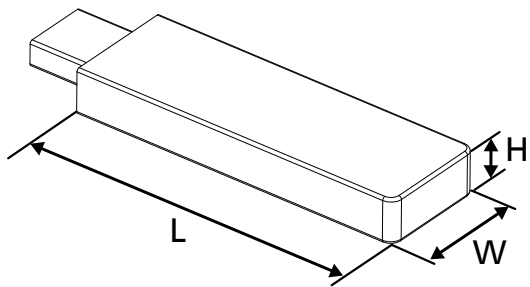

3.8. 交流开关盖

- 使用交流开关盖遮盖交流开关。

1. 安装交流开关盖。
2. 使用附件中的螺丝固定交流开关盖。(M3*1 个)。

65BDL3052E

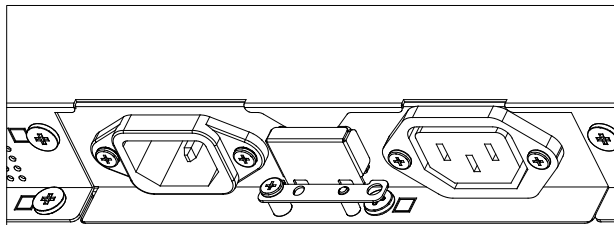
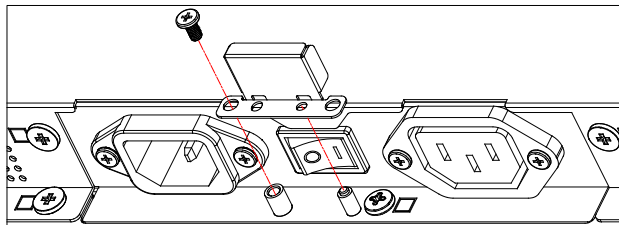

75BDL3052E/86BDL3052E

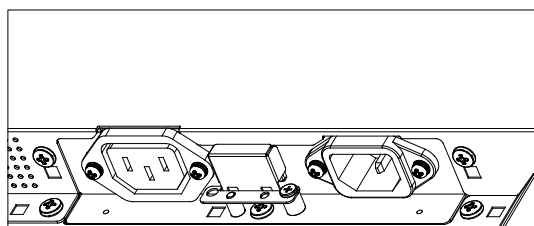
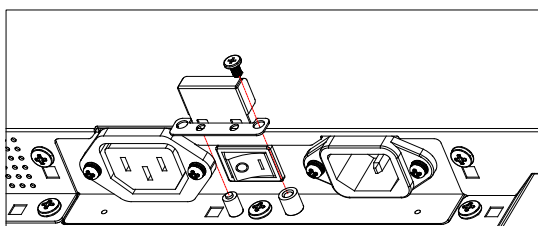

4. 连接外部设备

4.1. 连接外部设备（多媒体播放器）

4.1.1. 使用 HDMI 视频输入



4.2. 连接 PC

4.2.1. 使用 DVI 输入

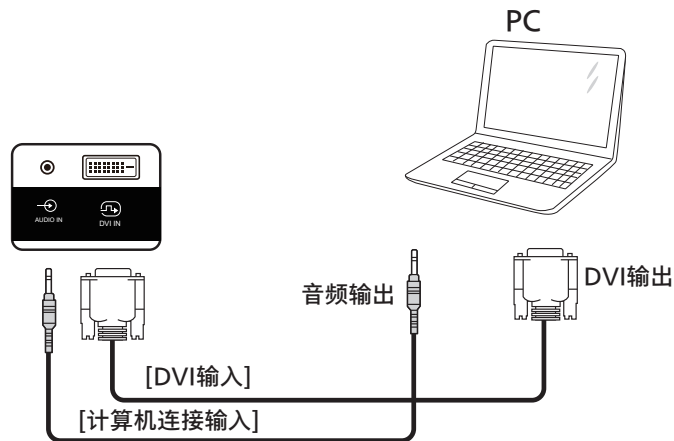

4.2.2. 使用 HDMI 输入

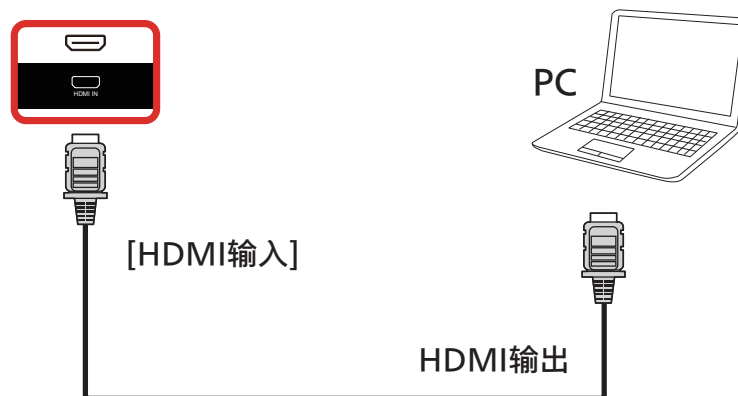

4.2.3. 使用 VGA

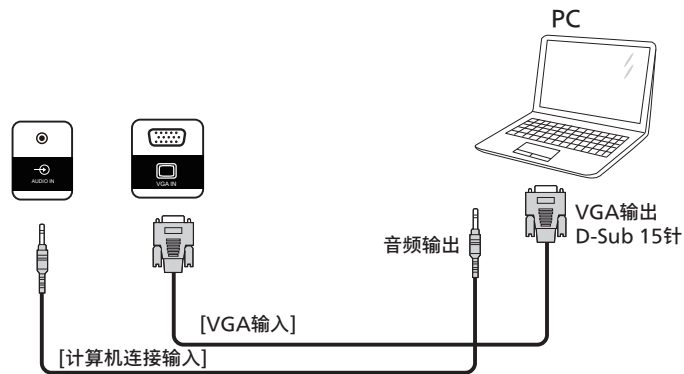

4.3. 连接音频设备

4.3.1. 连接外部音频设备

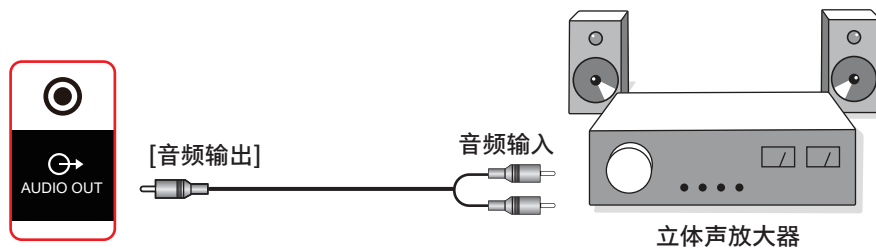

4.4. 以菊花链配置方式连接多台显示器

您可以按菊花链配置方式将多台显示器互联，从而形成一个菜单板。

4.4.1. 显示器控制连接

将显示器 1 的 [RS232 输出] 接口连接到显示器 2 的 [RS232 输入] 接口。

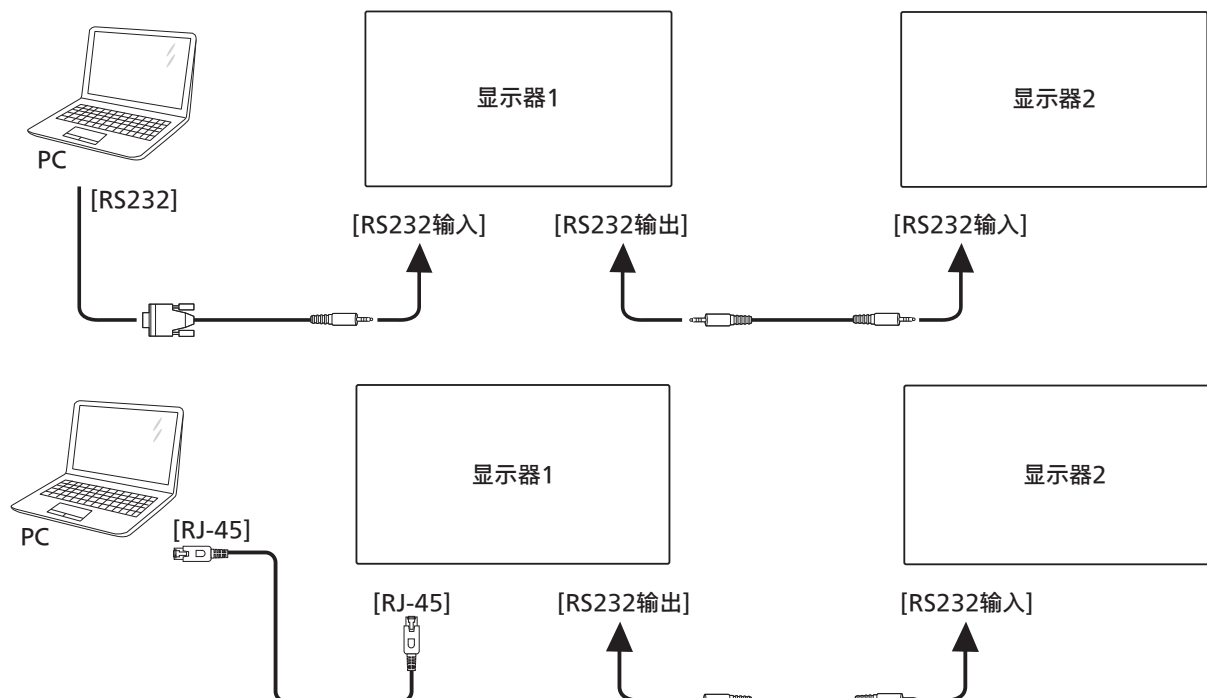

4.5. 红外线连接

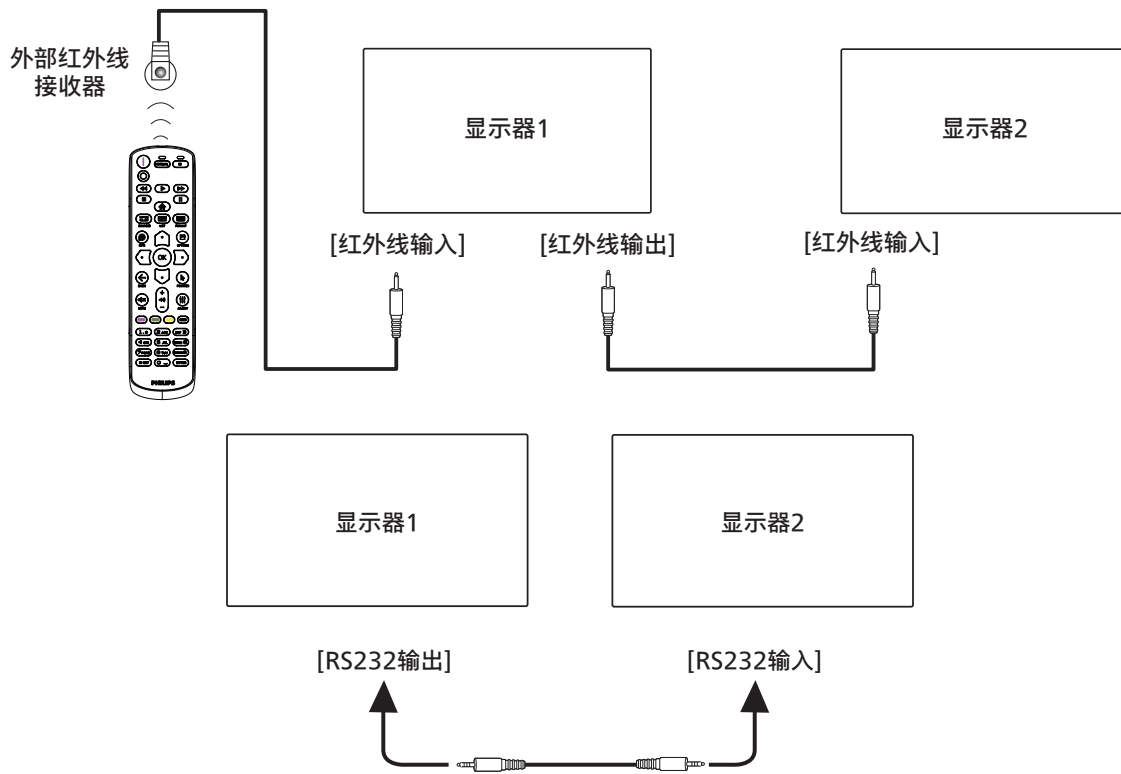

注意:

1. 如果 [红外线输入] 已连接, 此显示器的遥控感应器将停止运行。
2. 红外线环通连接最多支持 9 台显示器。
3. RS232 菊花链红外线连接最多支持 9 台显示器。

4.6. 红外线直通连接

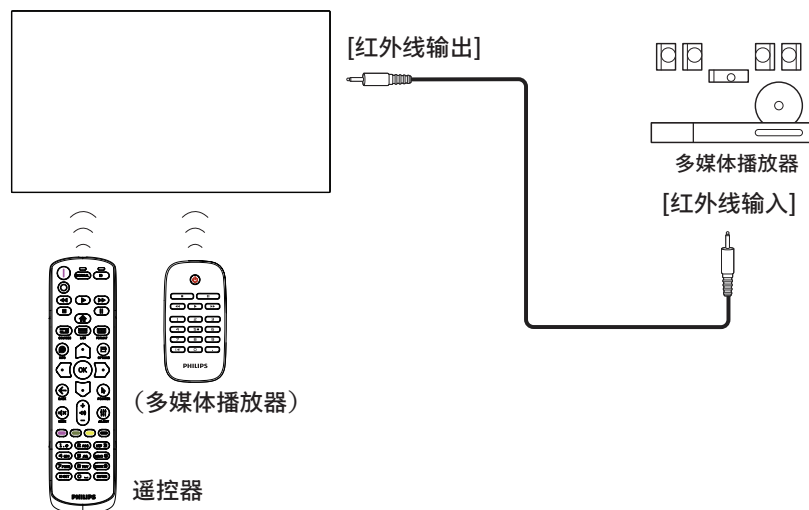

4.7. 触控操作

此显示器采用触控屏幕，支持 Windows 触控功能的单点触控和多点触控操作。您可以用手指轻轻触按显示屏上的图片或文字，系统会予以响应。

本节介绍显示屏上的触控操作。有关如何执行触控操作的详细信息，请参见 Windows 操作说明。

点击

用一个手指快速按一下屏幕上的目标，然后移开。

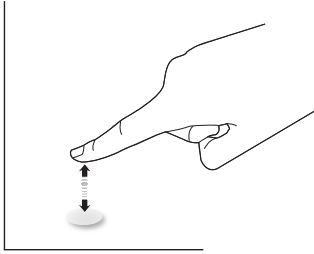

请注意，在触控屏上点击时，触控屏将响应指尖的轻轻触动。

双击

用一个手指快速按两下屏幕上的目标，然后移开。

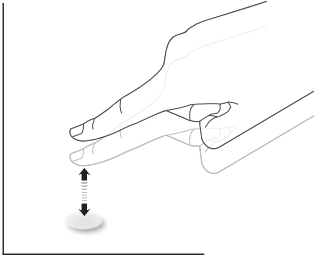

拖动

用一个手指按住屏幕上的目标，在保持直接接触的情况下拖动目标，然后移开。

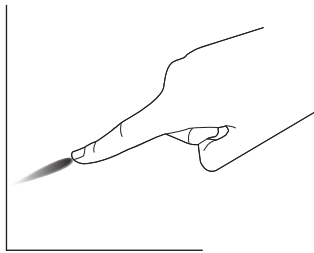

滑动

用一个手指按一下屏幕上的目标并快速滑过表面。

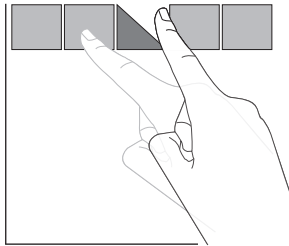

放大

将两个手指并拢在一起，按一下屏幕上的目标后分开两个手指，可放大屏幕图像。

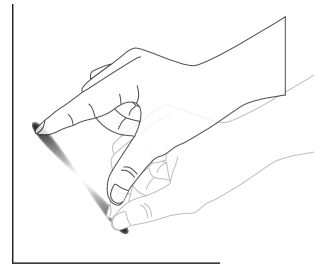

缩小

使两个手指分开，按一下屏幕上的目标后并拢两个手指，可缩小屏幕图像。

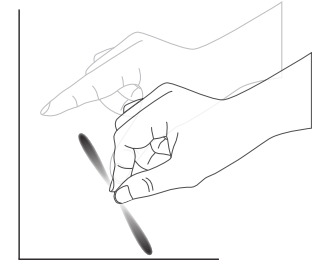

按住

用一个手指触摸并按住屏幕上的目标一段时间，可显示项目的关联菜单或选项页。

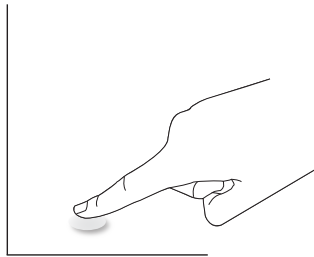

避免

- 避免用尖利物品刮擦屏幕。只可使用指尖执行触控操作。
- 勿使屏幕受到强光、聚光灯或大范围光线的照射。
- 请勿将产品安装在靠近窗户或玻璃门的地方，否则阳光直射可能影响触控效果。
- 为避免屏幕互相干扰，请勿将 2 个触控屏并排放置，如下所示。



图 触控屏干扰

Mac OS 不支持多点触控功能。下面列出了支持的 OS。

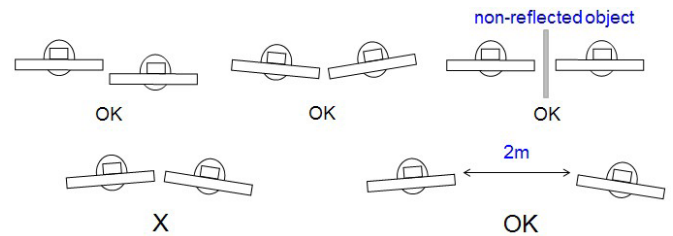

项目	说明		
支持即插即用的操作系统	Windows 7, 8/8.1, 10		
操作系统支持的运行模式	操作系统	单点触控	多点触控
	Windows 7, 8/8.1, 10	O	O*
	Mac OSX, 版本 10.15 (含) 之前	O	X
	Mac OSX, 版本 10.10 (含) 之后	O	X
	Chrome 38+	O	O**
	Android 4.0, 内核 3.6 (含) 之后	O	O***
	Linux	O****	O*****
* 支持多点触控。 ** 内核 3.15 以上。 *** 支持 10 点触控。 **** CentOS、Debian、Fedora、Gentoo、Mandrake(Mandriva)、Meego、Red Hat、Slackware、SuSE(OpenSuSE)、Ubuntu(Xubuntu) 和 Yellow Dog 等 ***** 内核 3.15 以上。			

1. 对于所有 Windows 7 操作系统，我们强烈建议您使用最新 Service Pack。
2. Windows 的数字转换器输入是指触控数字转换器，不同于平板 PC 的手写笔。
3. 由 Microsoft 设置默认。

5. 操作

注意：除非特别指定，否则本节中介绍的控制按钮主要是遥控器上的按钮。

5.1. 观看所连接的视频源

1. 按 [] 输入源按钮。
2. 按 [] 或 [] 按钮选择一个设备，然后按 [OK] 按钮。

5.2. 更改画面格式

您可以根据视频源更改画面格式。每种视频源分别有不同的可用画面格式。

可用画面格式与视频源相关：

1. 按 [] 格式按钮选择画面格式。
 - PC 模式：{ 全屏 } / { 4:3 } / { 实际 } / { 21:9 } / { 自定义 }。
 - 视频模式：{ 全屏 } / { 4:3 } / { 实际 } / { 21:9 } / { 自定义 }。

5.3. Launcher (启动程序)

驱动程序：

- 可以按“输入源”，然后选择“首页”来启动它。
- 在启动程序中可以增加多个首页快捷方式项目。

启动程序包括以下 App：

“Whiteboard”（白板）、“Present”（演示）和“Apps”（应用）。

Whiteboard（白板）：转到白板页。

Present（演示）：转到交互页。

Apps（应用）：显示所有 App。

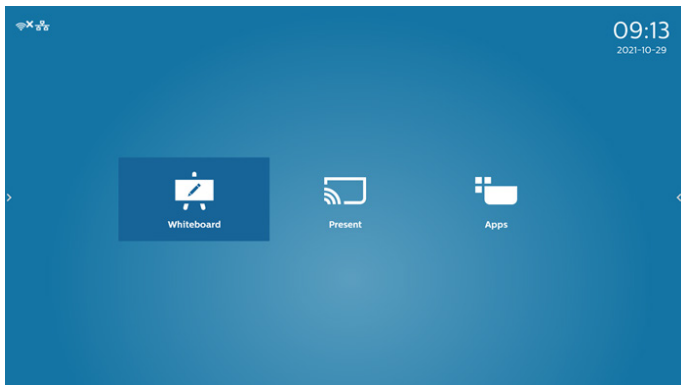

将多个首页快捷方式添加到首页中：

设置 -> 标牌显示 -> 常规设置 -> 首页快捷方式。

Home shortcut		
Shortcut	Type	Destination
Whiteboard	App	Whiteboard
Present	App	Interact
Apps	App	All Apps
Conference	App	
Shortcut 1	App	
Shortcut 2		
Shortcut 3		
Shortcut 4		

2) 白板页：

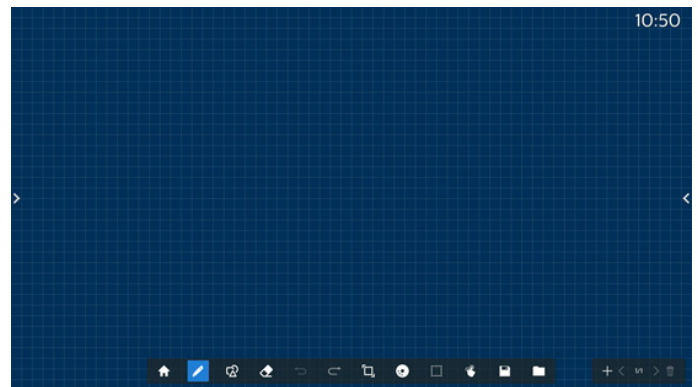

3) 演示页：

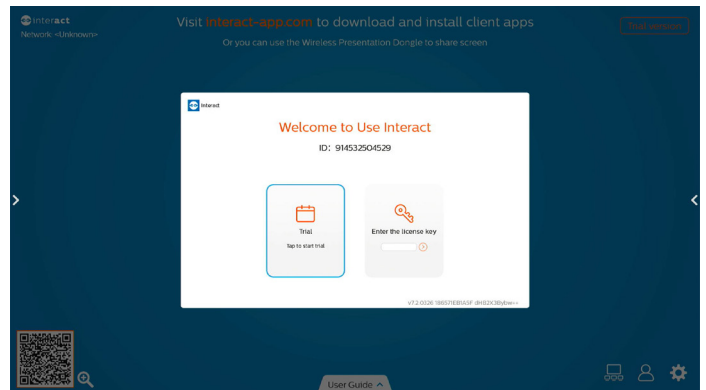

4) App 页：

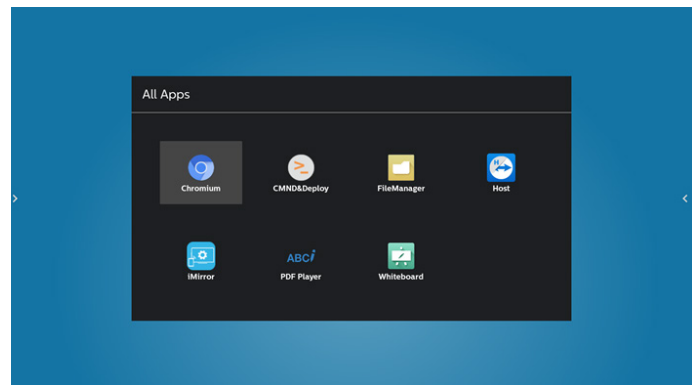

5.4. Media Player（媒体播放器）

5.4.1. OSD 菜单与媒体播放器的交互：

1. 信号源启动：
 - 输入：
 - 如果选择媒体播放器作为输入源，系统将在启动完成后自动进入媒体播放器。
 - 播放列表：
 - 0：转到媒体播放器主页。
 - 1-7：转到媒体播放器，并自动播放播放列表中的文件 1 - 文件 7。
2. 日程：
 - 今天：
 - 显示日期和时间。
 - 1 - 7：
 - 设置最多 7 个日程。
 - 开/关：
 - 设置开始时间和结束时间。
 - 输入：
 - 选择媒体播放器作为输入源，PD 在结束时间将自动启动媒体播放器。
 - 星期一、星期二、星期三、星期四、星期五、星期六、星期日、每周：
 - 设置工作周期。
 - 播放列表：
 - 0：转到媒体播放器主页。
 - 1-7：转到媒体播放器，并自动播放播放列表中的文件 1 - 文件 7。
 - 全部清除

5.4.2. 媒体播放器介绍：

1. 媒体播放器 App 的主页，此 App 有 3 个项目：“Play”（播放）、“Compose”（编写）和“Settings”（设置）。
 - Play（播放）：选择要播放的播放列表。
 - Compose（编写）：编辑播放列表。
 - Settings（设置）：设置播放属性。

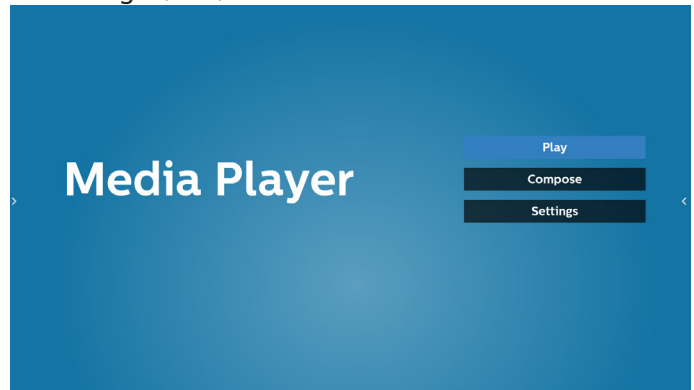

2. 选择主页上的“Play”（播放），首先您应在文件 1 到文件 7 之间选择一个要播放的播放列表。铅笔图标表示播放列表不空。

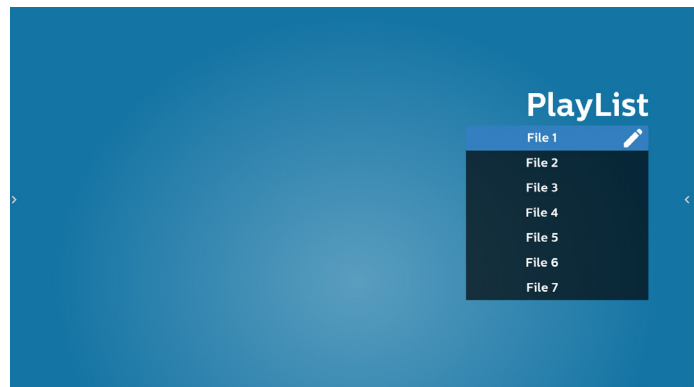

3. 选择主页上的“Compose”（编写），首先您应在文件 1 到文件 7 之间选择一个要编辑的播放列表。铅笔图标表示播放列表不空。

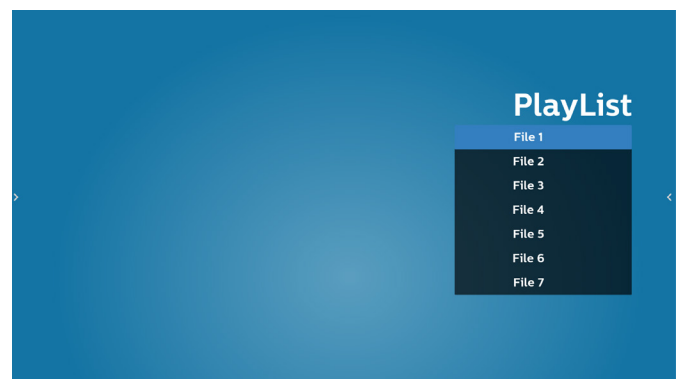

4. 如果选择了空的播放列表，App 将指导您选择媒体源。所有媒体文件应放到根目录的 /philips/ 中。例如，
 - 视频在 /philips/video/ 中
 - 照片在 /philips/photo/ 中
 - 音乐在 /philips/music/ 中

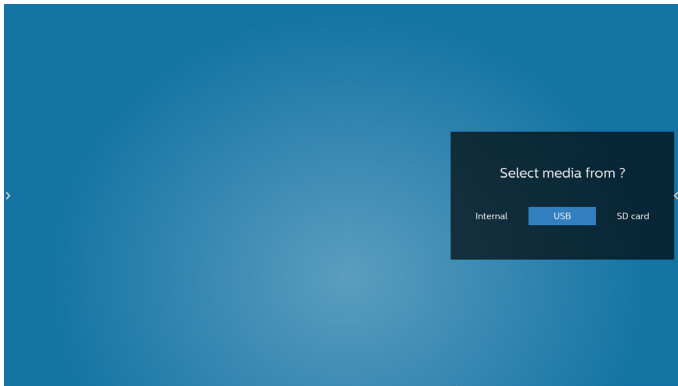

5. 如果选择“USB”存储，App 将指导您选择 USB 设备。

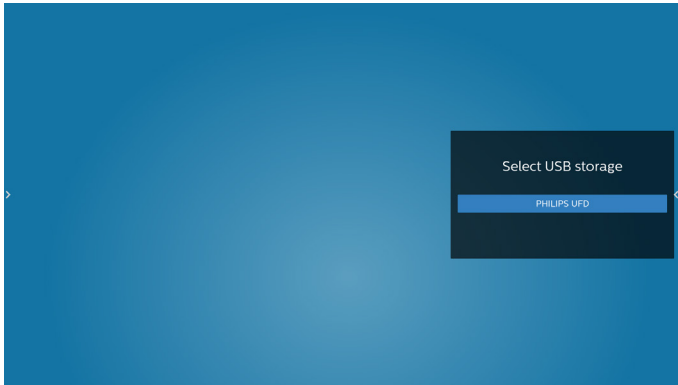

6. 如要编辑或删除非空播放列表，请选择文件右侧带有铅笔图标的所需播放列表。

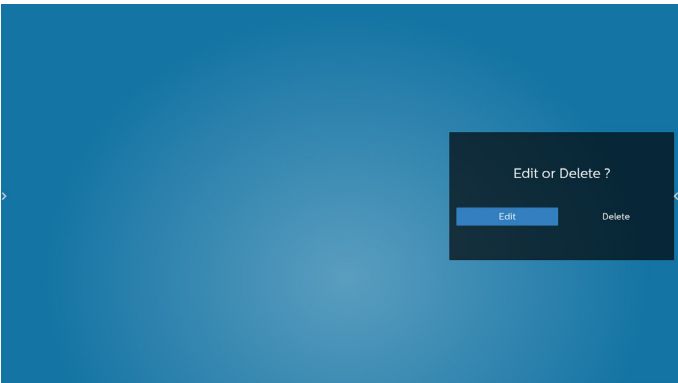

7. 一旦开始编辑播放列表，会显示如下所示的菜单：

- Source（来源）– 存储中的文件。
- Playlist（播放列表）– 播放列表中的文件。
- Option（选项）– 启动滑动条。
- Play（播放）– 播放媒体文件。
- Info（信息）– 显示媒体信息。
- Touch file（触按文件）– 选择/取消选择文件。

注意：长按来源中的一个目录时，将显示完整路径。

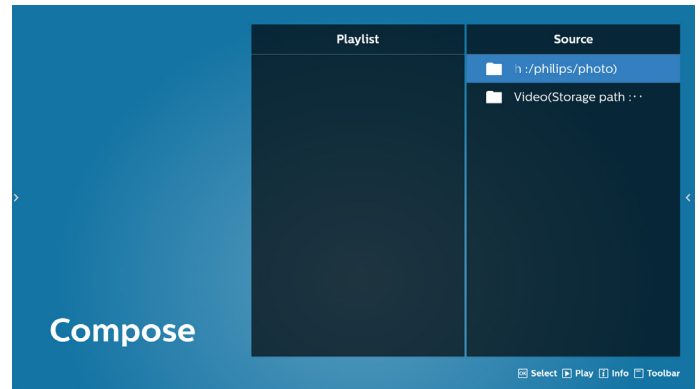

7.1 在滑动条中，可以使用以下功能：

- Select all（全部选择）：选择所有存储文件。
- Delete all（全部删除）：删除所有播放列表文件。
- Add/Remove（添加/删除）：根据来源而更新播放列表。
- Sort（排序）：对播放列表进行排序。
- Save/abort（保存/中止）：保存或中止播放列表。
- Back（返回）：返回。



8. 如果选择“Sort”（排序），您可对文件顺序进行专门定制。
注意：离开此页时，所有数据将自动保存。

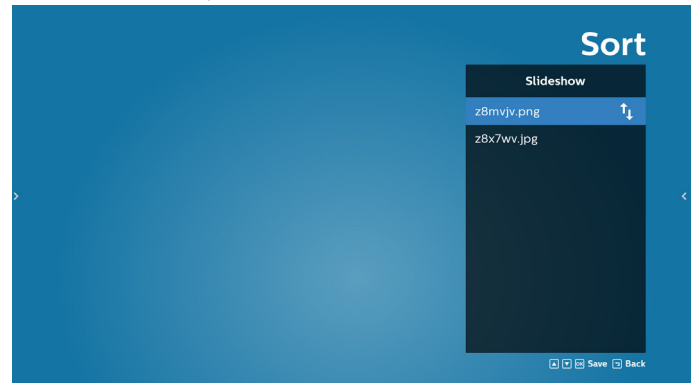

9. 选择所需文件后，按“Info”（信息）键获得详细信息。

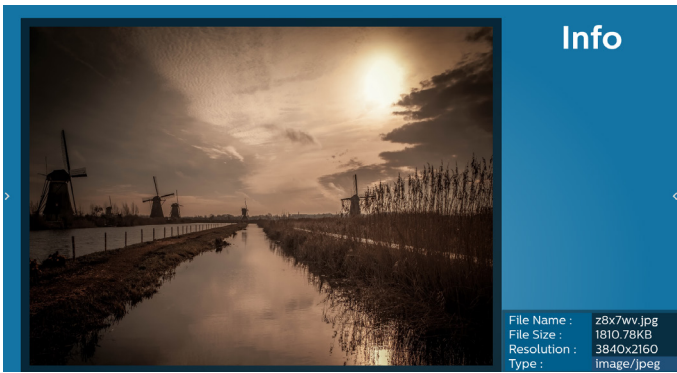

10. 选择所需文件后，按“Play”（播放）键立即播放媒体文件。



11. 如果创建了一个只包含图像文件的播放列表，则在保存之前会询问您是否在幻灯片中添加背景音乐。

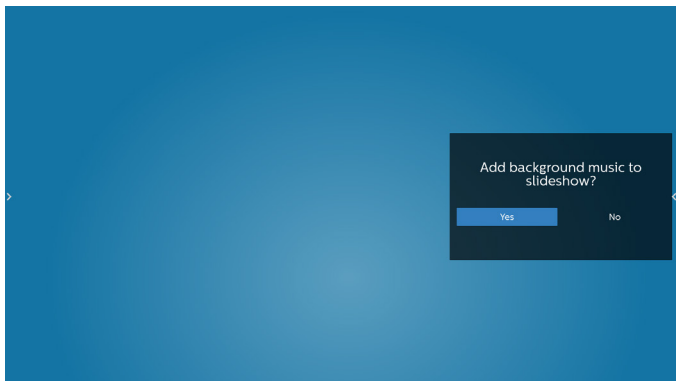

12. 在主页面上选择“Settings”（设置），有 5 个可用选项：
 “Repeat Mode”（重复模式）、“Slideshow Effect”（幻灯片效果）、“Effect Duration”（效果持续时间）、“Software Decode”（软件解码）和“Autoplay”（自动播放）。
Repeat Mode（重复模式）：选择重复一次或全部重复。
Slideshow Effect（幻灯片效果）：照片幻灯片效果（从右到左、折角或无）。
Effect Duration（效果持续时间）：照片效果持续时间（5 秒、10 秒、15 秒或 20 秒）。
Software Decode（软件解码）：在视频播放之间没有黑屏（启用/禁用）。
Autoplay（自动播放）：插入 USB 后，将自动播放 USB 根路径中的文件。（启用和禁用自动播放、仅照片、仅视频、照片和视频、帮助）。

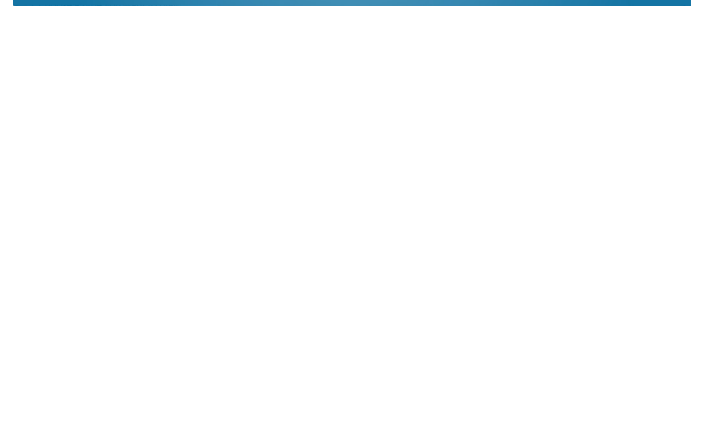
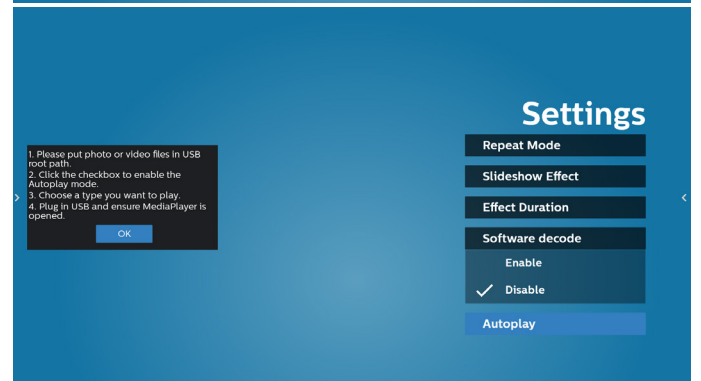
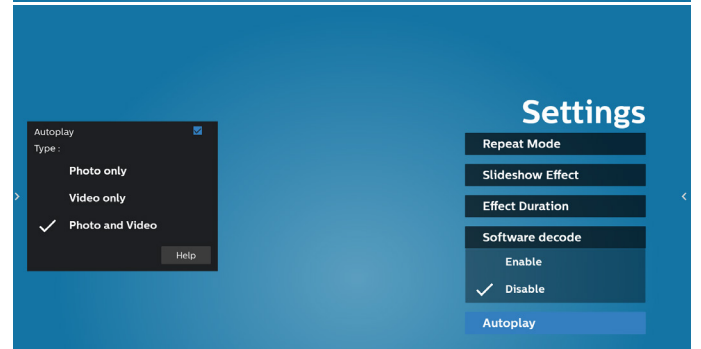
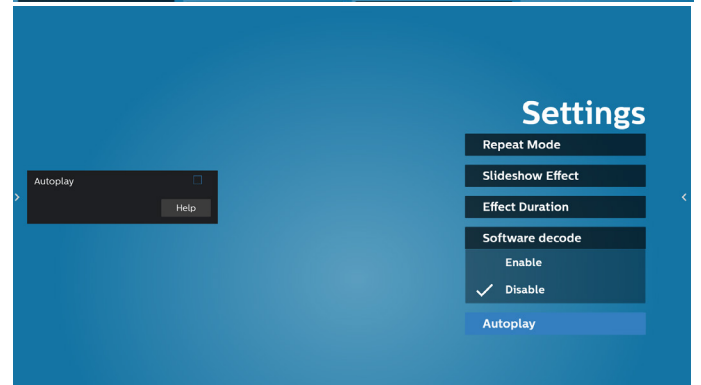
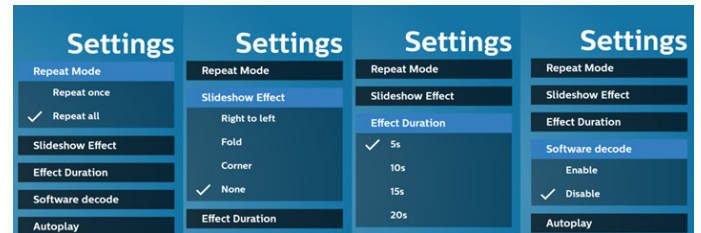

13. 媒体播放器导入文本文件

步骤 1. 创建媒体播放器文本文件。

- 文件名称: mpplaylistX.txt, “X”表示播放列表编号 (1,2,3,4,5,6,7)。

如 mpplaylist1.txt、mpplaylist2.txt

- 内容:

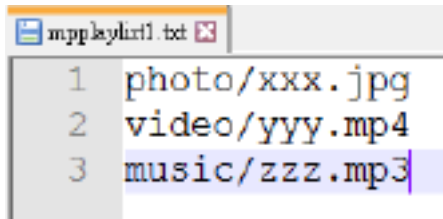

注意: 如果播放列表包含视频和音乐文件, 播放音乐文件时屏幕会黑屏。

步骤 2. 将“mpplaylistX.txt”复制到内部存储中的“philips”文件夹。您可以使用 FTP 来执行此操作。

- 文件路径: /storage/emulated/legacy/philips (适用于 DL、PL)

如 /storage/emulated/legacy/philips/
mpplaylist1.txt

步骤 3. 准备媒体文件, 并分别放入内部存储的“philips”文件夹下的“photo”、“video”和“music”文件夹中。

- 例如 /storage/emulated/legacy/philips/photo/
xxx.jpg
/storage/emulated/legacy/philips/video/yyy.
mp4
/storage/emulated/legacy/philips/photo/zzz.
mp3

步骤 4. 启动媒体播放器 App, 它将自动导入媒体播放器文本文件。

注意: 播放列表文件 (文本) 导入后, 如果用户利用遥控器更改播放列表, 这些更改不会写入播放列表文本文件。

5.5. CMND & Play

1) Server (服务器)

Setup CMND & Play 服务器地址

2) Account (帐户)

Setup CMND & Play 帐户

3) PIN Code (PIN 码)

Setup CMND & Play PIN 码

(4) Version (版本)

有两个选项: 版本 2 和版本 3

版本 2

使用 2.0/2.2 协议

版本 3

使用 3.0/3.1 协议

(5) Content (内容)

共有 3 个选项: 内部存储、SD 卡和 USB 存储。

如果选择版本 2, 则服务器/帐户/PIN 码将显示为灰色, 无法设置。

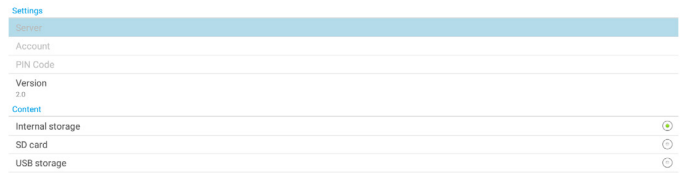

5.6. 侧栏

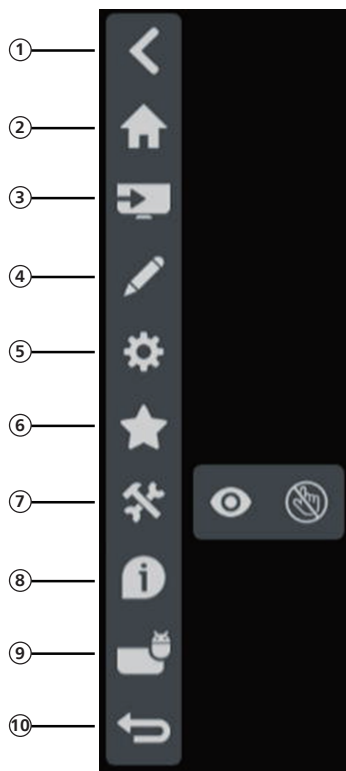

- ① **隐藏**
隐藏侧栏。
- ② **首页**
打开首页。
- ③ **输入源菜单**
打开输入源菜单。
- ④ **注释**
打开注释。
- ⑤ **OSD 菜单**
打开 OSD 菜单。
- ⑥ **收藏**
打开收藏，添加或删除常用的 APK。
- ⑦ **工具**
(6-1) 冻结/取消冻结：只冻结/取消冻结非 Android 的信号画面，音频信号仍处于活动状态。
(6-2) 触控锁定：锁定触控功能，在启用触控锁定后，需要输入密码才能将其解锁。
默认密码是 123。您可以在“设置 -> 标牌显示 -> 系统工具 -> 触控锁定密码”中设置新密码。
- ⑧ **快速信息**
显示时间、网络和显示器信息等信息。
- ⑨ **历史记录**
显示 App 历史记录。
- ⑩ **返回**
返回上一页或从上一个功能退出。

6. 设置用户界面

6.1. Settings (设置)

设置菜单包含以下项目：

- (1). Network & Internet (网络和 Internet)
- (2). Signage Display (标牌显示)
- (3). Apps (应用程序)
- (4). Display (显示)
- (5). Security (安全)
- (6). System (系统)

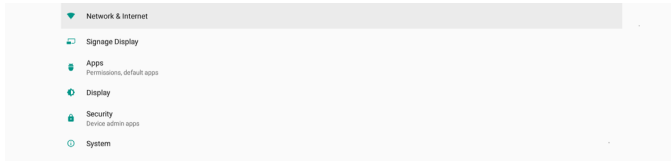

6.1.1. Network & Internet (网络和 Internet)

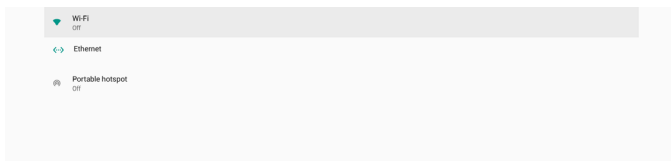

6.1.1.1. Wi-Fi

设置 -> 网络和 Internet -> Wi-Fi

重要事项： 仅当插入了支持的 Wi-Fi dongle 时，此选项才可用。不过，不支持 Wi-Fi dongle 热点。每当插入或拔掉 USB Wi-Fi dongle 时，重新启动设备。

启用 Wi-Fi

通过设置 -> 网络和 Internet -> Wi-Fi -> 关/开切换按钮中的主开关来启用/禁用 Wi-Fi 连接。

Wi-Fi 关闭

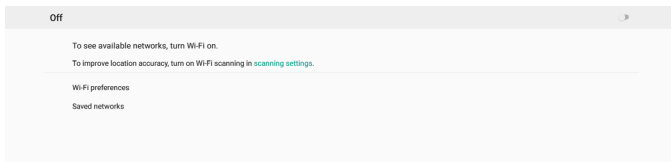

Wi-Fi 开启

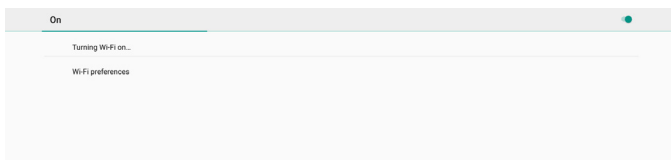

在可用网络列表中，选择现有无线网络上的一个 AP（接入点）。

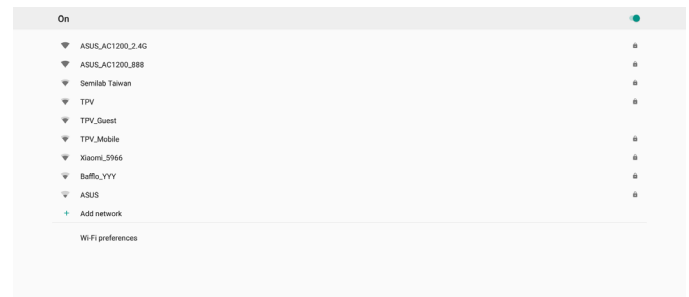

输入所需的设置。

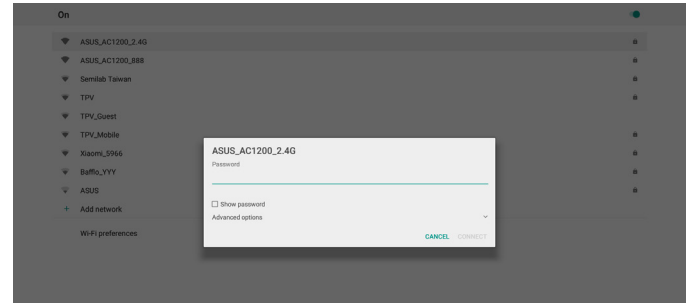

在列表底部，选择“Add network”（添加网络）以添加列表中未显示的网络。

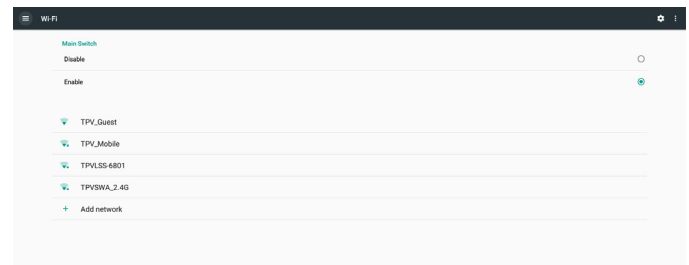

必要时，输入网络名称 (SSID) 和安全性详细信息。

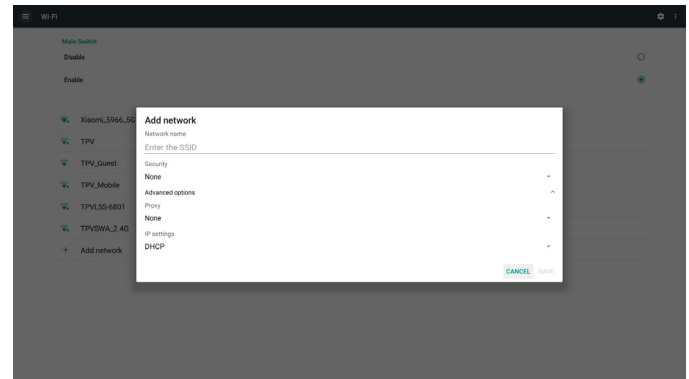

注意：

Wi-Fi 启用时，Ethernet 自动禁用。

Wi-Fi 首选项

设置 -> 网络和 Internet -> Wi-Fi -> Wi-Fi 首选项

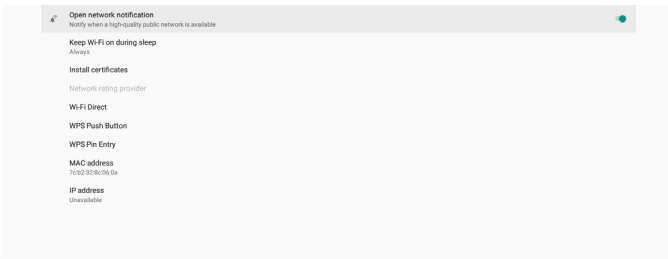

使用 WPS

WPS 网络可以通过 2 个选项来启用：

PBC（按钮配置），用户只需按一下按钮即可进行连接。

PIN（个人识别码），在客户端 WPS 设备中输入 PIN 后进行连接。

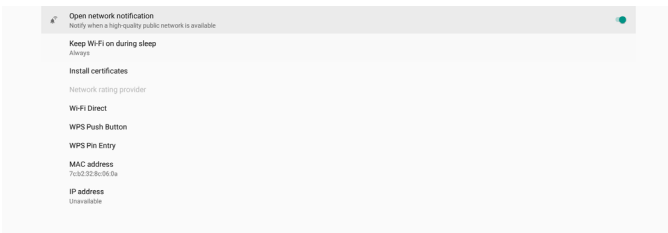

使用 PBC 方法时，选择“WPS Push Button”（WPS 按钮）进行连接。

使用 PIN 方法时，选择“WPS Pin Entry”（WPS PIN 输入），然后输入 PIN 进行连接。

Wi-Fi 网络信息

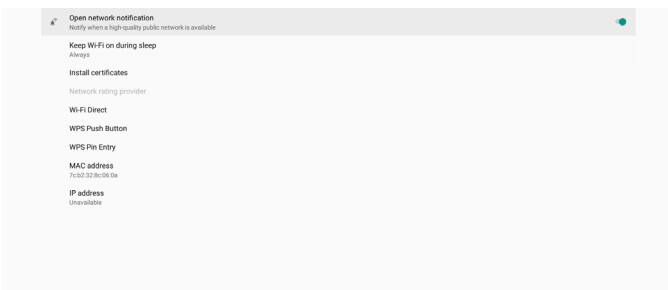

MAC 地址：显示 Wi-Fi MAC 地址。

IP 地址：设备加入网络时显示 IP 地址。

6.1.1.2. Ethernet（以太网）

设置 -> 网络和 Internet -> 以太网

启用以太网

通过设置 -> 网络和 Internet -> 以太网切换按钮来启用/禁用以太网连接。

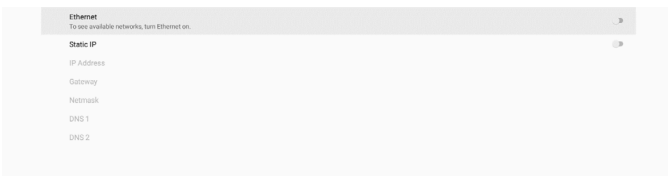

在默认情况下，系统以 DHCP 方式加入网络。连接信息（当选项显示为灰色时，不可编辑）。

- (1). IP Address（IP 地址）
- (2). Gateway（网关）
- (3). Netmask（子网掩码）
- (4). DNS 1/2 IP 地址

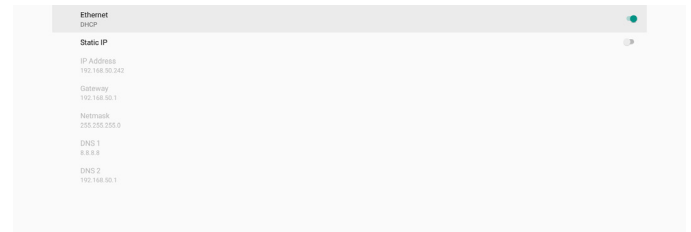

注意：

启用以太网连接后，Wi-Fi 连接自动禁用。

以太网静态 IP

切换到“Static IP”（静态 IP）时，用户可以手动设置以太网 IP 地址、子网掩码、DNS 地址和网关 IP 地址。

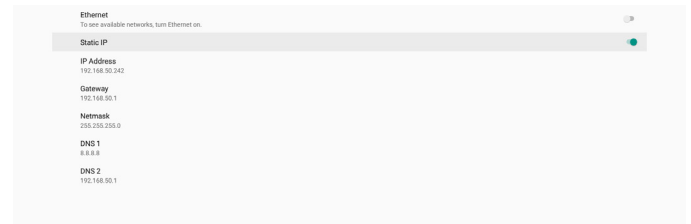

然后，再次切换以太网按钮。

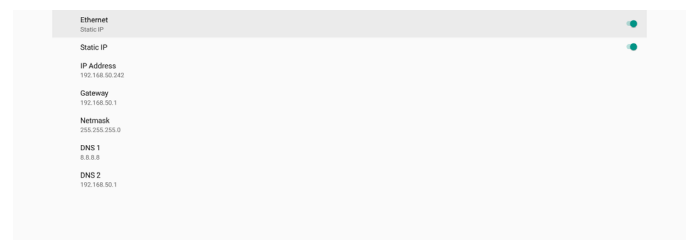

注意：

1. 请在所有字段中输入 IPv4 地址；采用点十进制表示法，包含四组十进制数字，每组数字的范围是 0 到 255，组之间以点分隔。
2. 用户必须先输入静态 IP 连接所需的所有字段，然后才能再次启用以太网。

6.1.2. Signage Display（标牌显示）

设置 -> 标牌显示，设置标牌显示的主要功能。关于标牌显示设置的更多信息，请参见下文。



6.1.2.1. General Settings（常规设置）

设置 -> 标牌显示 -> 常规设置 设置标牌显示名称、用户徽标和屏幕快照、导航栏、以及首页快捷方式。



Signage Display Name（标牌显示名称）

设置 -> 标牌显示 -> 常规设置 -> 标牌显示名称

设置标牌显示名称，默认名称是以太网 MAC 地址加上前缀“PD_”。例如，“PD_000b12223398”。名称的最大长度是 36 个字符（UTF8 格式）。单击可以重新命名。

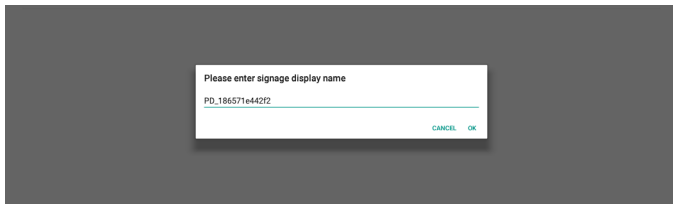

Boot Logo（开机徽标）

设置 -> 标牌显示 -> 常规设置 -> 开机徽标

当 OSD 菜单 -> 详细设定 2-> 徽标设置为“User”（用户）模式时，用户可以设置设备开机徽标（开机动画）。



若“Logo”（徽标）未设置为“User”（用户）模式，则用户无法选择自定义的开机动画。

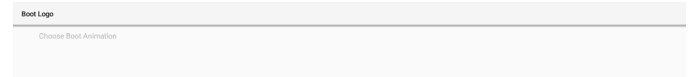

设置为“User”（用户）模式时，“选择开机动画”选项变为可用。



当徽标设置为“User”（用户）模式时，用户选择的开机动画文件将取代默认的 Philips 徽标。

单击“Choose Boot Animation”（选择开机动画），弹出一个菜单，让用户选择开机动画文件。自动扫描 SD 卡或 USB 存储卡中保存的内容。

开机动画文件的名称必须设置为“bootanimation.zip”，其他任何格式均无效。

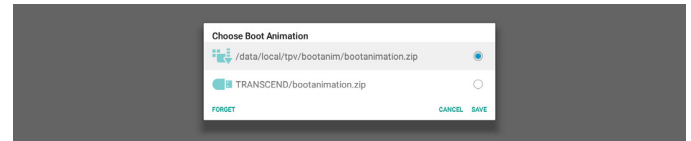

所有可用的开机动画文件都位于如下文件夹中：

1. /data/local/bootanimation/ 中的文件：
从 USB 或 SD 卡复制的开机动画文件。
2. {SD_STORAGE_VOLUME_NAME}/ 中的文件：
SD 卡中保存的开机动画文件。
3. {USB_STORAGE_VOLUME_NAME}/ 中的文件：
USB 存储中保存的开机动画文件。

对话框选项：

1. FORGET（忘记）
清除 /data/local/bootanimation/ 中的“bootanimation.zip”。
在系统启动期间，将不使用自定义的开机动画。
2. CANCEL（取消）
取消并关闭对话框。
3. SAVE（保存）
将所选的文件复制到 /data/local/bootanimation/。
完成此操作后，用户可以移除外部存储（USB 和 SD）。
系统使用 /data/local/bootanimation 中的开机动画文件。

如果系统在外部存储（USB、SD）和 /data 中未找到任何 bootanimation.zip 文件，则文件列表为空。“SAVE”（保存）和“FORGET”（忘记）按钮显示为灰色，用户应检查 USB 存储器或 SD 卡中保存的内容。单击“取消”按钮关闭对话框，然后重新插入 USB 存储器或 SD 卡。

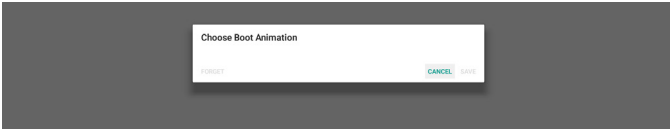

如果 /data/local/bootanimation/ 文件夹是空的，则意味着用户之前未保存过“bootanimation.zip”。系统启动期间将显示默认的 Philips 徽标。

若在外部存储中找到“bootanimation.zip”，会显示文件列表对话框。

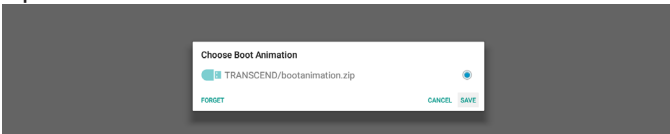

如果可以在文件夹“/data/local/bootanimation/”中找到文件“bootanimation.zip”，会弹出一个对话框，将该文件作为第一个选项而显示出来。这只代表用户之前已复制（保存）文件“bootanimation.zip”，并且系统在启动时将使用 /data/local/bootanimation/bootanimation.zip 作为开机动画。

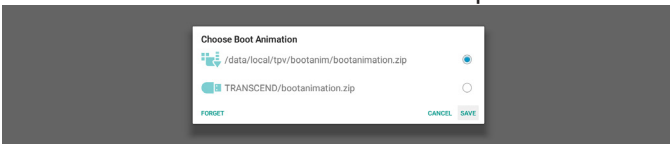

开机动画文件可以使用“保存”按钮进行替换。

Screenshot（屏幕快照）

设置 -> 标牌显示 -> 常规设置 -> 屏幕快照

如要从导入的内容中捕获屏幕快照，请单击“Enable”（启用）以启用自动屏幕快照功能。如果屏幕快照选项显示为灰色，则表示屏幕快照功能未启用。

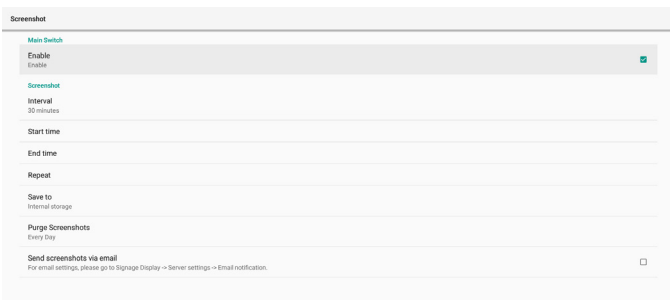

启用此功能后，您可以设置每次屏幕快照之间的间隔时间，以及用于保存所捕获的屏幕的目标文件夹。选项“Save to”（保存到）告知用户屏幕快照图像将保存到内部存储中，用户不能手动更改。

注意：

1. 在下述情况下，屏幕快照图像将自动删除：

- (1). 屏幕快照功能的开始时间设置为 0 秒。
- (2). 屏幕快照的开始时间在每分钟的 40 秒。
- (3). 如果您决定每周清除一次屏幕快照照片，则删除照片的日期将更改为应用屏幕快照功能设置的日期。例如，如果将清除日期设置为每周的星期一，而后在星期五更改了屏幕快照功能的其他设置，则清除日期将更改为星期五（系统当前时间日期）。

2. 睡眠（系统挂起）和屏幕快照功能：

系统进入睡眠模式时，屏幕快照功能暂停。屏幕快照的邮件发送功能随之暂停。系统进入活动模式时，屏幕快照相关功能重新启动。

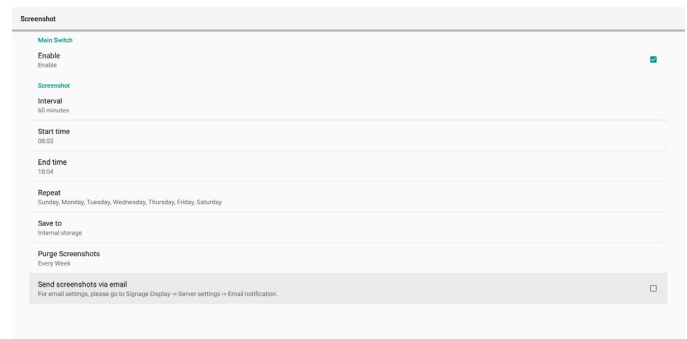

(1). Interval（间隔时间）

设置每次屏幕快照之间的间隔时间。可用选项包括 30 分钟和 60 分钟。



(2). Start Time（开始时间）

设置一天中开始执行屏幕快照功能的时间。

在退出对话框之前，务必单击“Save”（保存）按钮，否则设置不会保存。

开始时间必须早于结束时间。如果该值无效，会显示一条提示消息通知您。

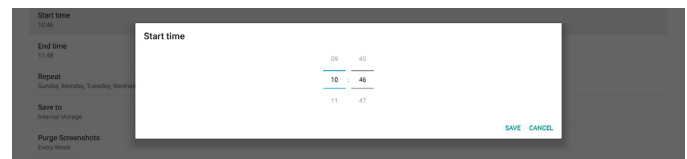

(3). End Time（结束时间）

设置一天中结束屏幕快照功能的时间。

在退出对话框之前，务必单击“Save”（保存）按钮，否则设置不会保存。

开始时间必须早于结束时间。如果该值无效，会显示一条提示消息通知您。



(4). Repeat（重复）

设置自动屏幕快照的重复模式。



(5). Save to（保存到）

屏幕图像将保存到内部存储中名为“philips/screenshot”的文件夹内。

(6). Purge Screenshots（清除屏幕快照）

设置删除屏幕快照图像的间隔时间。可用选项包括“Every

day”（每天）和“Every week”（每周）。

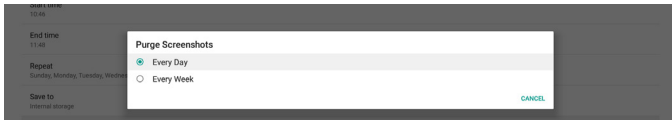

(7). Send screenshots via email（通过电子邮件发送屏幕快照）

每个屏幕快照图像均可作为电子邮件附件进行发送。用户必须预先在“设置 -> 标牌显示 -> 服务器设置 -> 电子邮件通知”中设置邮件信息（参见 [Email Notification（电子邮件通知）](#) 部分）。

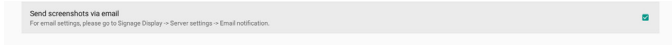

Navigation bar（导航栏）

输入源侧栏支持的定义

Android 输入源：

65”/75”/86”显示侧栏（Kiosk 输入源除外），并遵循导航栏设置

外部输入源：

65”/75”/86”不显示侧栏，并遵循导航栏设置

选项的定义

1. 始终开启：侧栏一直显示在屏幕两侧（外部输入源除外）
2. 始终关闭：屏幕上不显示侧栏
3. 自动隐藏：侧栏在 10 秒后消失

消失后的出现方式

- A. 手势从左或右向中心滑动，侧栏将显示在屏幕上，并在 10 秒后再次消失
- B. 如果输入源支持侧栏，则切换输入源时侧栏将显示在屏幕上，并在 10 秒后再次消失

屏幕两侧箭头的定义

- a. 单击两侧的箭头可以打开侧栏菜单，单击顶部的箭头或等待 15 秒钟后，侧栏菜单将消失
- B. 长按两侧箭头，可以移动侧栏位置

Home shortcut（首页快捷方式）

在首页启动程序中添加应用程序／输入源快捷方式。



6.1.2.2. Server Settings（服务器设置）

设置 -> 标牌显示 -> 服务器设置

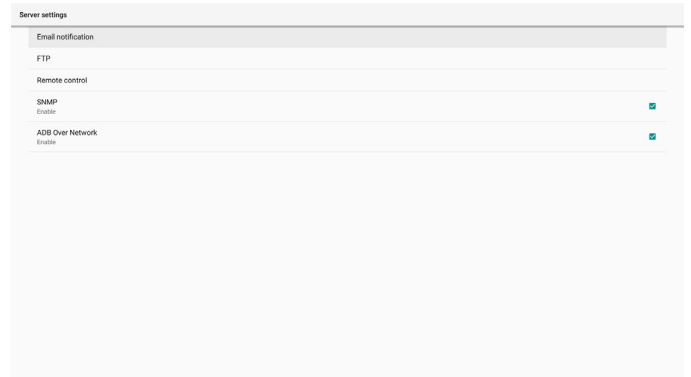

Email Notification（电子邮件通知）

设置 -> 标牌显示 -> 服务器设置 -> 电子邮件通知

单击复选框以启用／禁用电子邮件通知功能。在启用电子邮件通知功能后，设置 SMTP 和管理员电子邮件。



SMTP

设置发件人电子邮件地址和 SMTP 服务器信息。用户可以设置两种类型的 SMTP 服务器“Gmail”和“Other”（其他）。使用“Other”（其他）选项时，用户可以手动设置 SMTP 服务器、安全类型和服务器端口。

注意：

1. 密码应使用 UTF8 格式的 6 到 20 个字符。
2. 用户不能设置端口 5000（SICP 默认端口）和 2121（FTP 服务器默认端口）。
SICP 网络端口设置位于“设置 -> 标牌显示 -> 网络应用 -> SICP 网络端口”中。
FTP 网络端口设置位于“设置 -> 标牌显示 -> 服务器设置 -> FTP -> 端口”中。

Gmail：（SMTP 服务器、安全类型和端口显示为灰色）

Other（其他）：

Gmail Security Settings（Gmail 安全设置）

如果通过 Gmail 发送电子邮件时出现问题，请访问 Google 网站“<https://www.google.com/settings/security/lesssecureapps>”，检查您 Google 帐户的安全设置。然后，开启“访问不安全的 app”。

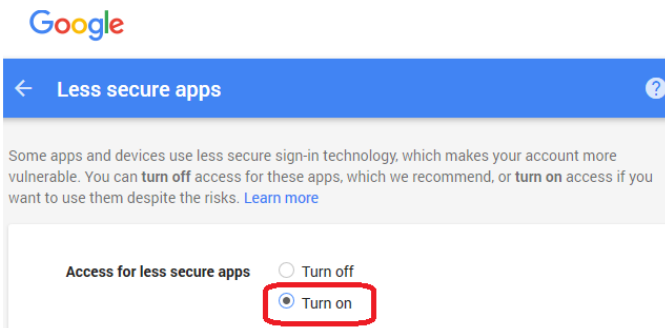

Manager Email（管理员电子邮件）

指定接收电子邮件的目标地址。

Test（测试）

如要检查您的电子邮件设置是否正确，可以选择“发送测试邮件”以发送一封测试电子邮件。

FTP

设置 -> 标牌显示 -> 服务器设置 -> FTP

单击复选框以启用/禁用 FTP 服务器功能。启用此功能后，用户可以设置帐户、密码和端口号。

- (1). Account（帐户）：在登录 FTP 服务器时使用的用户名称。帐户名称的长度范围是 4 到 20 个字符，只能使用 [a-z]、[A-Z] 和 [0-9]。
- (2). Password（密码）：在登录 FTP 服务器时使用的密码。密码的长度范围是 6 到 20 个字符，只能使用 [a-z]、[A-Z] 和 [0-9]。设置后，密码用星号遮盖。
- (3). Storage path（存储路径）：FTP 服务器只可访问内部存储。存储路径不可更改。
- (4). Port（端口）：FTP 服务器的端口号。可用端口号的范围是 1025 到 65535，默认设置是 2121。不能使用以下端口号：8000 / 9988 / 15220 / 28123 / 28124 和 SICP 网络端口（默认是 5000）。

最后，手动重新启动系统以应用 FTP 设置。

Remote Control（遥控器）

设置 -> 标牌显示 -> 服务器设置 -> 遥控器

单击复选框“Enable”（启用）可以启用或禁用远程控制客户端服务。默认设置是“Enabled”（启用）。为了使用远程控制功能，必须将设备与远程控制服务器绑定。

在“Server”（服务器）输入字段中，输入带有前缀“https://”的 URL 地址。如果设备未与远程控制服务器绑定，请输入由服务器提供的 PIN 码。

绑定状态:

- (1). 如果设备没有适当的网络连接, 会显示消息“Network is disconnected” (网络已断开)。
- (2). 如果设备具有网络功能, 但未连接到远程控制服务器, 会显示消息“Server is disconnected” (服务器已断开)。
- (3). 如果已连接了一个服务器但并未绑定, 会显示消息“Server is unbinded” (服务器未绑定)。
- (4). 如果设备与服务器成功绑定, 会显示消息“Server is binded” (服务器已绑定)。
- (5). 如果 PIN 码不正确, 会显示消息“Error PIN code” (PIN 码错误)。

SNMP

启用/禁用 SNMP 服务。



请参阅 SNMP 用户手册。

ADB over Network (通过网络 ADB)

您可以利用网络连接经由端口 5555 访问 ADB。



6.1.2.3. Source Settings (输入源设置)

6.1.2.3.1. Android Source (Android 输入源)

设置 -> 标牌显示 -> 输入源设置



用户可以配置源 APK 的详细选项。

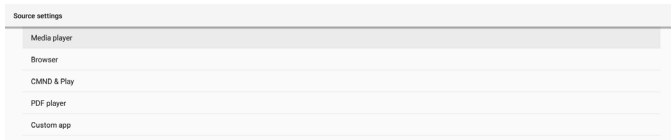

Media Player (媒体播放器)

设置 -> 标牌显示 -> 输入源设置 -> 媒体播放器

打开媒体播放器 APK 的编辑播放列表活动和编辑效果设置活动。



Browser (浏览器)

设置 -> 标牌显示 -> 输入源设置 -> 浏览器

打开浏览器 APK 的书签编辑器活动。

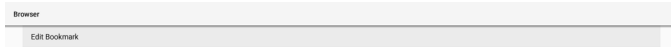

Kiosk

设置 -> 标牌显示 -> 输入源设置 -> Kiosk

打开 Kiosk APK 的书签编辑器活动。

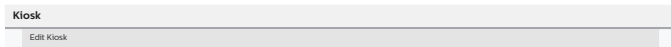

CMND & Play

设置 -> 标牌显示 -> 输入源设置 -> CMND & Play

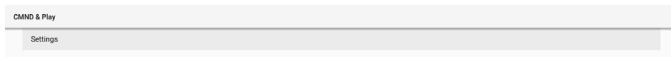

CMND & Play APK 设置活动

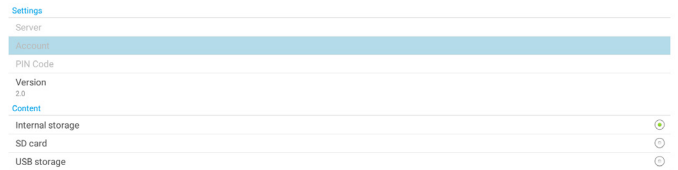

- (1). Server (服务器)
设置 CMND & Play 服务器 IP 地址。在 2.0 协议中不可用。
- (2). Account (帐户)
设置 CMND & Play 服务器帐户, 帐户格式应为 [a-z] [A-Z] [0-9]。在 2.0 协议中不可用。
- (3). PIN Code (PIN 码)
设置 CMND & Play PIN 码。在 2.0 协议中不可用。
- (4). Version (版本)
设置 CMND & Play 服务器协议版本。
 - (1). 2.0: 使用协议版本 2.0/2.2 (默认)
 - (2). 3.0: 使用协议版本 3.0/3.1 (当用户在 OOB 中选择 JP 语言时为默认设置)
- (5). Content (内容)
CMND & Play APK 可以播放内部存储 (选择“内部存储”) 和外部存储 (选择“SD 卡”或“USB 存储”) 中的内容。CMND & Play APK 将在所选存储中搜索内容。默认设置是内部存储。

请注意, 当 CMND & Play 正在播放内容时, 请勿移除 (拔掉) 外部存储。此外, 为了提取 CMS 内容, 外部存储的可用磁盘空间必须是 CMS 文件大小的两倍。

PDF Player (PDF 播放器)

设置 -> 标牌显示 -> 输入源设置 -> PDF 播放器

打开 PDF 播放器 APK 的编辑播放列表活动和编辑效果设置活动。

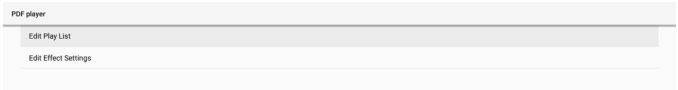

Custom app (自定义 app)

设置 -> 标牌显示 -> 输入源设置 -> 自定义 app

用户可以设置客户输入源 APK。切换到客户输入源时, 所选的 APK 将启动。如果未设置客户输入源 APK, 则切换到客户输入源时, 系统显示黑屏。

默认设置是“CMND&Deploy” APK。



如果设置了客户输入源 APK, 将显示 APK 名称。否则, 这意味着未设置自定义 App。

Select APP (选择 APP)

为自定义 APP 输入源选择一个特定的 APP。



注意:

系统预装的 APK 并不显示在列表中。仅列出手动安装的 APK。

- (1). FORGET button (忘记按钮)
清除自定义输入源应用程序。如果未设置客户输入源应用程序，将显示为灰色。
- (2). CANCEL button (取消按钮)
退出而不保存更改。
- (3). SAVE button (保存按钮)
单击“Save”（保存）按钮，选择 APS 作为自定义输入源应用程序。如果没有可选的应用程序，将显示为灰色。

强制重新启动自定义 APP

启用此功能后，系统可以监视自定义 APP 的状态。如果自定义 APP 不存在，并且“信号源启动”设置为“Custom app”（自定义 App），系统将尝试再次启动自定义 App。

默认设置是“禁用”。

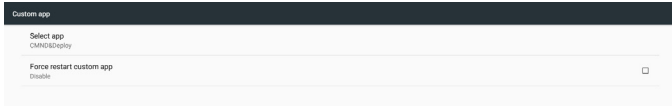

6.1.2.3.2. Source label/enable (输入源标签/启用)

启用/禁用非 Android 输入源名称的编辑功能。

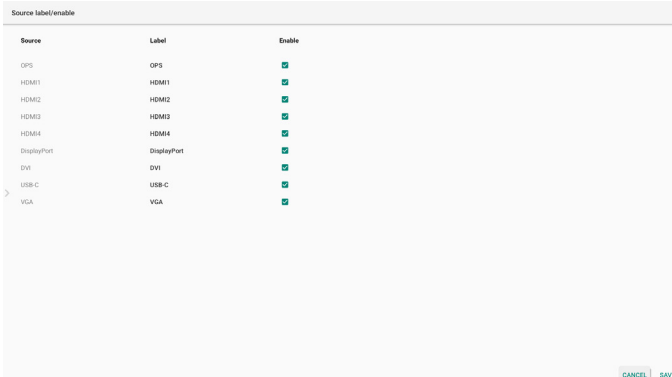

6.1.2.4. Network Application (网络应用)

设置 -> 标牌显示 -> 网络应用

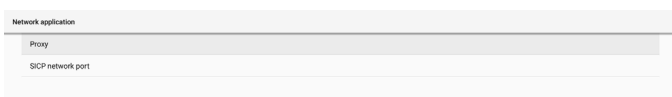

Proxy (代理)

设置 -> 标牌显示 -> 网络应用 -> 代理

通过单击“启用”复选框而启用代理服务器。用户可以设置代理服务器的主机 IP 和端口号。默认设置是“禁用”。

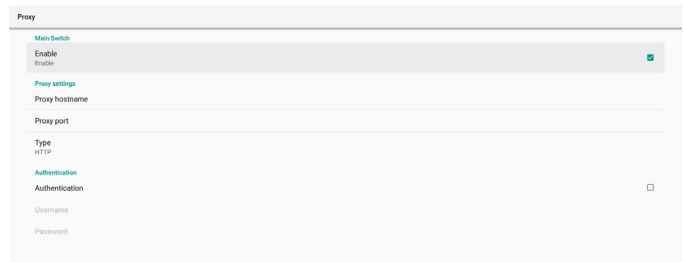

系统支持以下代理类型：HTTP、HTTPS、SOCKS4 和 SOCKS5。选择一种代理服务器。

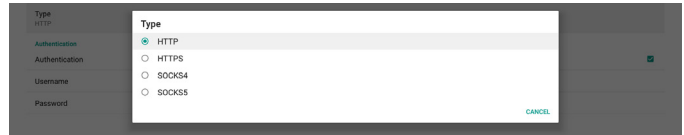

如果代理服务器请求授权，请单击“Authorization”（授权）复选框，然后输入用户名和密码。



SICP Network Port (SICP 网络端口)

设置 -> 标牌显示 -> 网络应用 -> SICP 网络端口

设置 SICP 的默认端口，启用/禁用网络 SICP。默认 SICP 是启用并使用端口 5000。

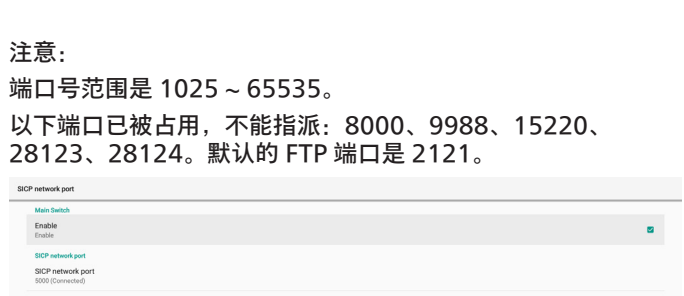

注意:

端口号范围是 1025 ~ 65535。

以下端口已被占用，不能指派：8000、9988、15220、28123、28124。默认的 FTP 端口是 2121。

6.1.2.5. System Tools (系统工具)

设置 -> 标牌显示 -> 系统工具

标牌显示系统工具有 8 个主要功能：

- (1). Clear Storage (清除存储)
- (2). Reset (复位)
- (3). Auto restart (自动重启)
- (4). Import & Export (导入和导出)
- (5). Clone (克隆)
- (6). Security (安全)
- (7). Admin Password (管理员密码)
- (8). Touch lock password (触控锁定密码)
- (9). Swipe up (向上滑动)

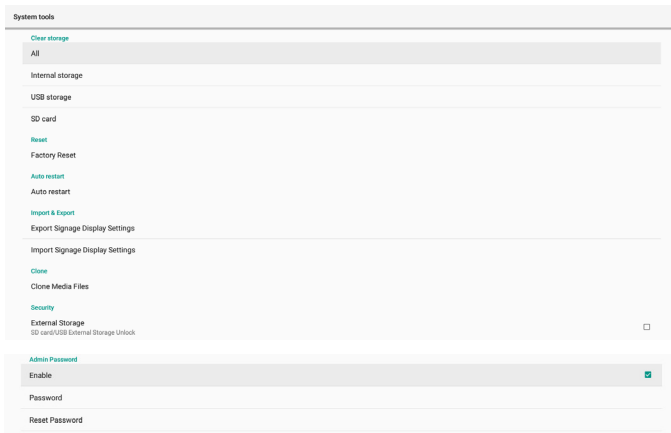

Clear Storage (清除存储)

设置 -> 标牌显示 -> 系统工具 -> 清除存储



清除内部和外部存储的 {storage}/philips/ 文件夹中的数据。

- (1). All (全部)
清除内部存储、USB 和 SD 卡的“Philips”文件夹。
- (2). Internal Storage (内部存储)
只清除内部存储的“Philips”文件夹。
- (3). USB Storage (USB 存储)
只清除 USB 存储的“Philips”文件夹。
- (4). SD Card (SD 卡)
只清除 SD 卡的“Philips”文件夹。

显示一个对话框，列出系统将要清除的所有文件夹。按“RESET”（复位）清除所列文件夹中的所有数据，或按“后退”键退出而不保存。



Reset (复位)

设置 -> 标牌显示 -> 系统工具 -> 复位

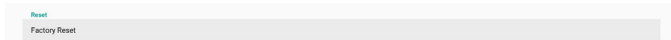

Factory Reset (全部复位)

此功能清除所有用户数据和设置。系统将自动重新启动，并在启动后跳转到 OOB E。

重要事项:

1. 内部存储中的所有存储数据都将消除，并且无法恢复，包括设备设置、安装的 APP、APP 数据、下载的文件、音乐、照片、以及“/data”中的所有数据。不过，不会清除 USB 和 SD 卡中存储的数据。
2. 在全部复位过程中，确保交流适配器保持连接并且有电。用户只有在屏幕上看到 OOB E 后，方可关闭电源。



单击“Factory Reset”（全部复位）以执行恢复出厂设置。出现对话框时，按“确定”。请注意，此操作将清除内部存储中的所有数据，并且无法恢复。



Auto Restart (自动重启)

自动重启功能可使设备在您指定的时间自动重新启动。

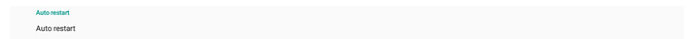

从主开关选择“禁用/启用”自动重启功能。

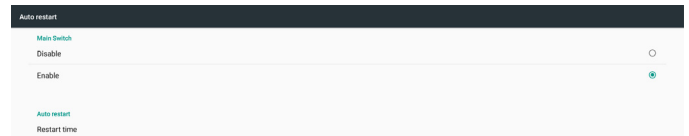

使用时间选择器设置自动重启时间。



单击“Save”（保存）按钮，将显示您设置的自动重启时间。

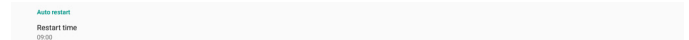

Import & Export (导入和导出)

设置 -> 标牌显示 -> 系统工具 -> 导入和导出



此功能允许您从/向其他设备导入/导出设置和第三方 APK。请注意:

- (1). 将数据导出到 {storage}/philips/clone 文件夹中的 BDL3052E-clone.zip 文件。
- (2). 支持旧的克隆文件方法，并将文件放在 {storage}/philips/sys_backup 中:
AndroidPDMediaPlayerData.db
AndroidPDPdfData.db
menu_settings.db
settings_global.xml
settings_secure.xml
settings_system.xml
signage_settings.db
smartcms.db
请注意，最新的导出数据会将所有文件存档到 ZIP 文件中。
- (3). “Signage Display Name”（标牌显示名称）不会导入/导出。

Export Signage Display Settings (导出标牌显示设置)

系统将数据库数据和第三方 APK 导出到所选存储（内部存储、SD 卡或 USB 存储）的 {storage}/philips/clone/BDL3052E-clone.zip 文件中。

注意:

如果所选存储（内部存储、USB 或 SD 卡）不包含文件夹 Philips/，系统将自动创建该文件夹。

所有可用存储（内部存储、SD 卡和 USB 存储）的列表:

**Import Signage Display Settings (导入标牌显示设置)**

从所选存储（内部存储、SD 卡或 USB 存储）的 philips/clone/BDL3052E-clone.zip 文件导入数据库数据。系统导入 ZIP 文件中的以下数据:

- 导入 BDL3052E-clone.zip 中的数据库
- 导入 BDL3052E_clone.zip 中的第三方 APK

所有可用存储（内部存储、SD 卡和 USB 存储）的列表:

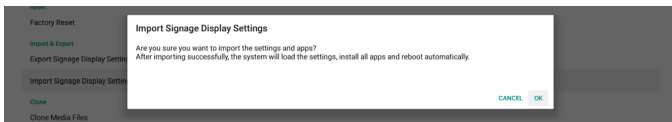

在导入设置和 APK 之前，会显示确认对话框。单击“确定”按钮以开始导入数据。

**Clone (克隆)**

设置 -> 标牌显示 -> 系统工具 -> 克隆

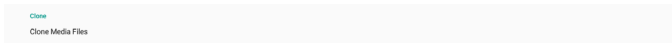
**Clone Media Files (克隆媒体文件)**

此功能可以将媒体文件从所选的源存储复制到目标存储。

- 系统克隆文件位于以下文件夹中:

philips/photo
philips/music
philips/video
philips/cms
philips/pdf
philips/browser

- 克隆 CMS 文件（文件扩展名为“.cms”）:

源存储

源是内部存储

检查 FTP 服务器中是否有 CMS 文件。

如果 FTP 服务器中没有 CMS 文件，请检查源存储中的 philips/ 文件夹

源是外部存储（SD 卡或 USB 存储）

检查存储根目录中的 CMS 文件

目标存储

目标是内部存储

CMS 文件将保存到 philips/ 文件夹

目标是外部存储（SD 卡或 USB 存储）

CMS 文件将保存到存储的根目录

**Security (安全)**

设置 -> 标牌显示 -> 系统工具 -> 安全

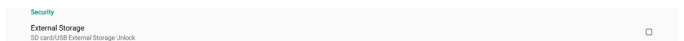
**External Storage (外部存储)**

单击此复选框以锁定或解锁外部存储（SD 卡和 USB 存储）。

默认设置是解锁。

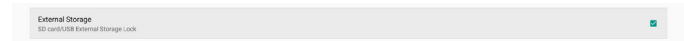

- 未选中（禁用）：SD 卡 /USB 外部存储解锁。

- 选中（启用）：SD 卡 /USB 外部存储锁定。

注意:

当禁用外部存储锁定以使其进入启用状态时，请拔掉然后重新插入外部存储（SD 卡和 USB 存储）。之后，系统可以再次检测外部存储。

Admin Password (管理员密码)

设置 -> 标牌显示 -> 系统工具 -> 管理员密码。

**Enable (启用) :**

单击此复选框以启用或禁用管理员密码。默认设置是禁用。一旦启用，则必须输入密码才能登录到管理员模式。默认密码是“1234”。

Password (密码) :

如果需要，可以更改密码。

Reset Password (重置密码) :

将密码恢复至默认值“1234”。如果重置成功，会显示消息“成功”。

Touch lock password (触控锁定密码)

默认密码是 123，您可以利用此选项更改触控密码。

Swipe up (向上滑动)

启用 / 禁用向上滑动打开输入源菜单。

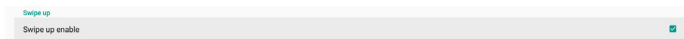
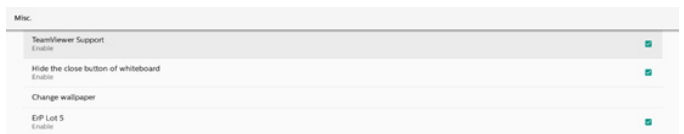
**6.1.2.6. Misc. (其他)****TeamViewer 支持**

单击复选框以启用或禁用 TeamViewer 支持。TeamViewer 将发送虚拟 HOME 键以打开管理模式。默认设置是启用。

TeamViewer 相关的 APK 将自动安装到系统中。否则，如果用户禁用“TeamViewer 支持”，系统将删除它们。如果启用

“TeamViewer 支持”，相关的 APK 将在“设置 -> 应用程序 -> 应用程序信息”中列出。

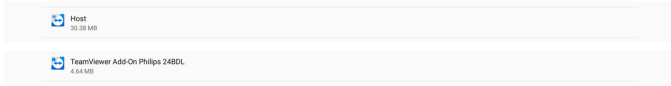

隐藏白板的关闭按钮

启用：白板左下角不显示“退出”图标。

禁用：白板左下角显示“退出”图标。

更换壁纸

更换首页启动程序的背景图像。

ErP Lot5

安全要求。默认值是“开启”。

开启：如果在 60 分钟内不执行任何操作，系统将显示 5 分钟倒计时通知。

在下述情况下，不会启动倒计时通知：

- A. Browser（浏览器）
- B. 媒体文件正在运行
- C. CMS 源
- D. 外部信号可用，如 HDMI/VGA/DVI/Type-C/OPS

6.1.2.7. System updates（系统更新）

Local update（本地更新）

设置 -> 标牌显示 -> 系统更新 -> 本地更新

系统将自动在 USB 盘和 SD 卡根文件夹中搜索“update.zip”。如果在外部存储中找到“update.zip”，会显示一个列表，让用户选择要更新的文件。



从列表中选择文件后，系统将重新启动并开始更新。

请注意：

- (1). 在更新完成之前，切勿关闭电源或拔掉电源适配器。
- (2). 目前系统仅支持 Android 完全更新。
- (3). 更新文件只可命名为“update.zip”。
- (4). “update.zip”文件必须存储在外部存储的根目录中。

6.1.3. Apps（应用程序）

显示已安装的 APK 信息。

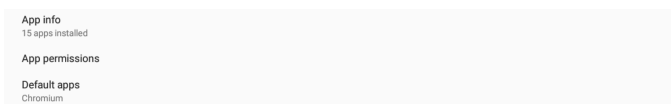

6.1.3.1. App info（App 信息）

列出已安装的所有 Android APP。用户可以管理各个 APP 的权限和其他设置。



6.1.3.2. App permissions（App 权限）

Android 系统的主要权限列表，以及有权对其进行控制的 APP。



6.1.3.3. Default Apps（默认 App）

如果有人发送相关请求，用户可以设置默认 APP。

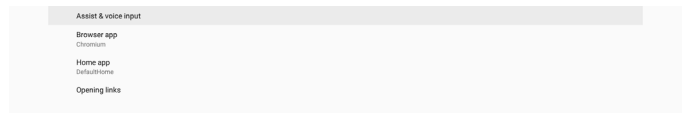

Browser app（浏览器 App）

在打开网页 URL 时使用的默认 APP。默认设置是 Chromium。

Home app（家庭 App）

默认的启动程序 APP，默认设置是默认的首页 APP。如果用户更换此 APP，外部输入源有可能无法正确显示。

6.1.4. Display（显示）

更改显示器的字体大小。

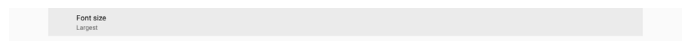

6.1.4.1. Font Size（字体大小）

拖动滑块以调整系统字体大小。默认设置是“最大”。

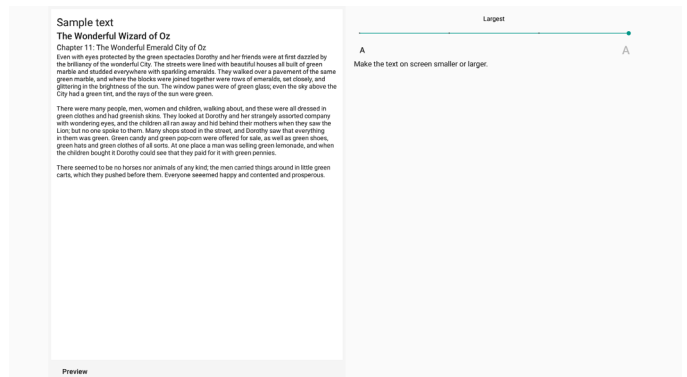

6.1.5. Security (安全)

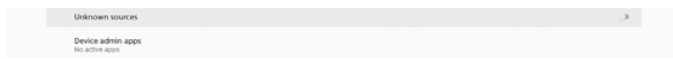

未知来源

在 Android 中，允许安装来自未知来源的 APP。

设备管理 APP

启用或禁用设备管理 APP。

6.1.6. System (系统)

“设置 -> 系统”中列出以下选项。

- (1). Keyboard & inputs (键盘和输入)
- (2). Developer options (开发者选项)
- (3). About (关于)

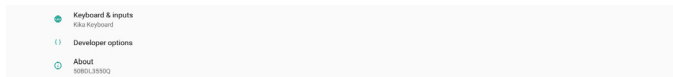

6.1.6.1. Keyboard & input (键盘和输入)

设置 -> 系统 -> 键盘和输入

用户可以更改 IME 和键盘设置。

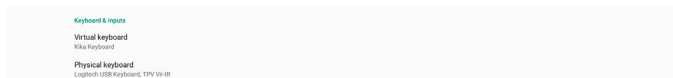

Virtual keyboard (虚拟键盘)

用户可以设置默认的软件 IME (虚拟键盘) 并控制详细的 IME 设置。

在 OOB 中选择日语时，将自动安装日语 IME。

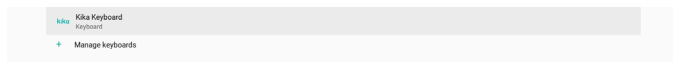

Physical keyboard (物理键盘)

用户可以控制物理键盘和详细的键盘设置。

“TPV Vir-IR”是一个系统级虚拟键盘，始终存在于键盘列表中。

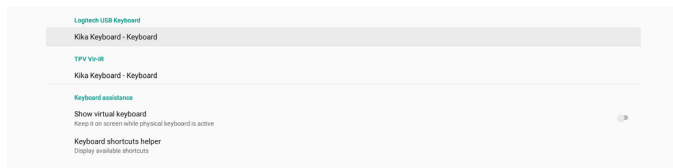

On-screen keyboard enable (屏幕键盘启用)

设置 -> 语言和输入 -> 屏幕键盘启用

启用/禁用系统预装的软件键盘 (IME)。屏幕软件键盘禁用时，用户可以按 6 次“菜单”启用它。在默认情况下，启用屏幕键盘。

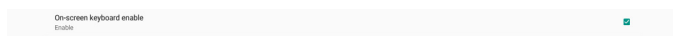

6.1.6.2. Developer options (开发者选项)

设置 -> 系统 -> 开发者选项

Android 开发者选项面向开发人员，默认设置是“开”，USB 调试在默认情况下也设为“On” (开)。

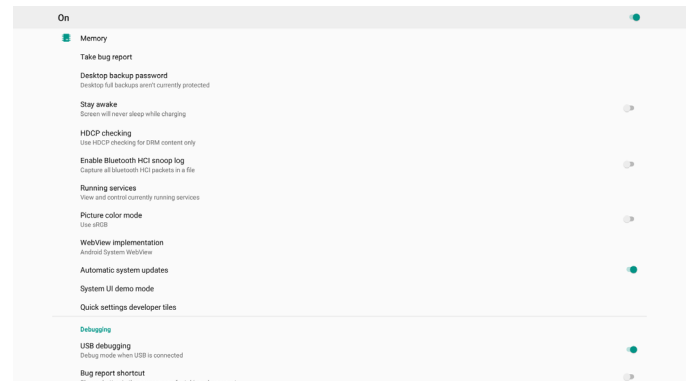

6.1.6.3. About (关于)

设置 -> 系统 -> 关于

查看系统的以下信息。

- (1). Status (状态)
- (2). Legal Information (法律信息)
- (3). Model (型号) (此设备的型号名称)
- (4). Android version (Android 版本)
- (5). Android security patch level (Android 程序安全补丁级别)
- (6). Kernel version (内核版本)
- (7). Build number (版本号) (发行版本)

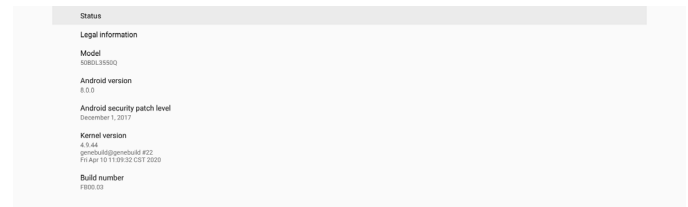

Status (状态)

显示设备序列号和设备已开机时间。

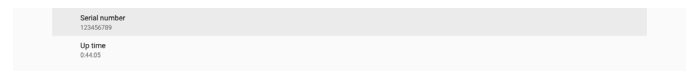

Legal Information (法律信息)

列出法律信息和所有开源项目的许可。

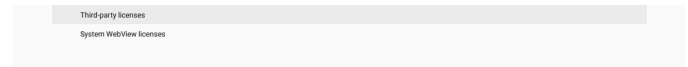

7. OSD 菜单

屏幕菜单式调节方式（OSD）结构概览如下图所示。您可使用其作为进一步调节您显示器的参考。

7.1. OSD 菜单导航

7.1.1. OSD 菜单导航 - 使用遥控器

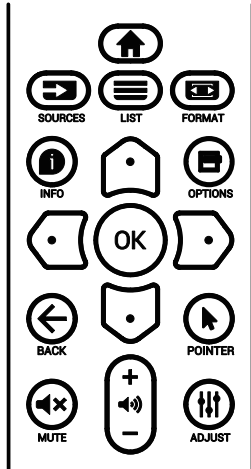

1. 按遥控器上的 [↑] 按钮显示 OSD 菜单。
2. 按 [↶] 或 [↷] 按钮选择要调整的项目。
3. 按 [确定] 或 [D] 按钮进入子菜单。
4. 在子菜单中，按 [↶] 或 [↷] 按钮在各个内容项之间进行切换，按 [↵] 或 [D] 按钮调整设置。如果有子菜单，按 [确定] 或 [D] 按钮进入子菜单。
5. 按 [←] 按钮返回前一个菜单，或按 [↑] 按钮退出 OSD 菜单。

7.1.2. OSD 菜单导航 - 使用显示器的控制按钮

1. 按 [菜单] 按钮显示 OSD 菜单。
2. 按 [+] 或 [-] 按钮选择要调整的项目。
3. 按 [+] 按钮进入子菜单。
4. 在子菜单中，按 [▲] 或 [▼] 按钮切换项目，按 [+] 或 [-] 按钮调整设置。如果有子菜单，按 [+] 按钮进入子菜单。
5. 按 [菜单] 按钮返回至前一个菜单，或保持按住 [菜单] 按钮退出 OSD 菜单。

7.2. OSD 菜单概述

7.2.1. 图像设定菜单

图像设定	亮度	80
屏幕	对比度	50
声音设定	锐利度	10
详细设定1	黑电平	50
详细设定2	色彩饱和	50
高级选项	色彩浓度	55
安卓设定	降噪	关
	伽马选择	NATIVE
	色温	NATIVE
	色彩控制	动作
	智能电源	关
	过扫描	关
	图像复位	动作

亮度

调整此显示器的背光亮度。

对比度

调整用于输入图像信号的对比度

注意：仅限视频输入源

锐利度

此功能可通过数字方式始终保持图像的特有属性。

调整用于每个图像模式的图像锐利度。

注意：仅限视频输入源

黑电平

调整背景的图像亮度。

注意：仅限视频输入源。sRGB 图像模式是标准，不能更改。

色彩饱和（色度）

调整屏幕色调。

按 + 按钮肤色变为偏绿。

按 - 按钮肤色变为偏紫。

注意：仅限视频输入源

色彩浓度（饱和度）

调整屏幕颜色。

按 + 按钮增加颜色深度。

按 - 按钮减小颜色深度。

注意：仅限视频输入源

降噪

调整降噪的级别。

注意：仅限视频输入源

伽马选择

选择显示伽玛。涉及信号输入的亮度特性曲线。选择 {Native} / {2.2} / {2.4} / {s gamma} / {D-image}。

注意：仅限视频输入源。sRGB 图像模式是标准，不能更改。

色温

调整色温。

色温下降时，图像变得发红；色温上升时，图像变得发蓝。

注意：仅限视频输入源。

色彩控制

红色、绿色和蓝色的颜色级别通过颜色条进行调整。

R: 红色增益, G: 绿色增益, B: 蓝色增益。

智能电源

根据亮度设置来控制较低的功耗。

- { 关 } : 不适应
- { 中等 } : 80% 的功耗 - 相对于当前设置
- { 高 } : 65% 的功耗 - 相对于当前设置

过扫描

如果遇到过扫描问题，可以改变图像的显示区域。

- { 开 } : 显示图像总面积的 95%。
- { 关 } : 显示图像总面积的 100%。

注意：仅限视频输入源。

图像复位

将图像设定菜单中的所有设置复位。

选择“复位”可以恢复出厂预设数据。

按“取消”按钮取消并返回到上一级菜单。

7.2.2. 屏幕菜单

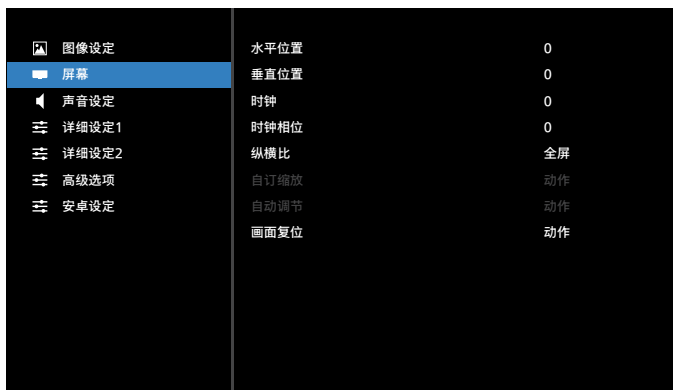

水平位置

控制 LCD 显示区域内的水平图像位置。

按 + 按钮右移屏幕。

按 - 按钮左移屏幕。

注意：仅限 VGA 输入。

垂直位置

控制 LCD 显示区域内的垂直图像位置。

按 + 按钮上移屏幕。

按 - 按钮下移屏幕。

注意：仅限 VGA 输入。

时钟

按 + 按钮扩展右边屏幕的图像宽度。

按 - 按钮缩小左边屏幕的图像宽度。

注意：仅限 VGA 输入。

时钟相位

通过增加或减小此设置，提升聚焦、清晰度和图像稳定度。

注意：仅限 VGA 输入。

纵横比

根据视频输入来选择一项：{ 全屏 } / { 实际 } / { 21:9 } / { 4:3 } / { 自定义 }

	全屏 此模式使用全屏显示，恢复以 16:9 传输的画面的正确比例。
	实际 此模式按实际像素在屏幕上显示图像，而不调整原始图像尺寸。
	21:9 图像以 21:9 格式重现，顶部和底部有黑条。
	4:3 生成 4:3 格式的画面，并在画面每一侧显示黑条。
	自定义 选择应用自订缩放子菜单中的自订缩放设置。

自订缩放

您可以使用此功能来进一步自定义缩放设置，以适合要显示的图像。

注意：仅当 { 纵横比 } 设置为 { 自定义 } 时，此项目可用。

	缩放 同时扩展图像的水平 and 垂直尺寸。
	水平缩放 仅扩展图像的水平尺寸。
	垂直缩放 仅扩展图像的垂直尺寸。
	水平位置 向左或向右移动图像的水平位置。
	垂直位置 向上或向下移动图像的垂直位置。

自动调节

按“设置”自动检测和调整水平位置、垂直位置、时钟、相位。

注意：仅限 VGA 输入。

画面复位

将屏幕菜单中的所有设置恢复至出厂预设值。

7.2.3. 声音设定菜单

图像设定	平衡	50
屏幕	高音	50
声音设定	低音	50
详细设定1	音量	4
详细设定2	音频输出 (线路输出)	20
高级选项	最大音量	100
安卓设定	最小音量	0
	静音	关
	音频源	类比
	声音复位	动作
	音频输出同步	关
	喇叭设定	开

平衡

增强左或右音频输出的平衡。

高音

提高或降低高音。

低音

提高或降低低音。

音量

调整音量。

音频输出 (线路输出)

增大或减小线路输出音频输出水平 (音量)。

注意：音频输出同步为“开”时将禁用此功能。

最大音量

调整最大音量设置的限值。

最小音量

调整最小音量设置的限值。

静音

打开/关闭静音功能。

音频源

选择音频输入源。

{ 类比 }：音频来自音频输入。

{ 数字 }：音频来自 HDMI/DVI 音频。

声音复位

将“声音设定”菜单中的所有设置恢复至出厂预设值。

音频输出同步

线路输出音量与内部扬声器音量同步。

{ 开 }：启用此功能，并使音频输出 (线路输出) 音量灰色显示。

{ 关 }：禁用此功能。

喇叭设定

将内部扬声器设为 { 开 } / { 关 }。

7.2.4. 详细设定 1 菜单

图像设定	启动状态	强制开机
屏幕	屏幕保护	动作
声音设定	RS232 路由	RS232
详细设定1	信号源启动	动作
详细设定2	WOL	关
高级选项	Light sensor	关
安卓设定	Human sensor	关
	详细复位	动作
	全部复位	动作

启动状态

选择下次连接电源线时的显示器状态。

- { 关机 } - 连接电源线时，显示器保持关机状态。
- { 强制开机 } - 连接电源线时，显示器开机。
- { 上次状态 } - 连接电源线时，显示器返回之前的电源状态 (开机/关机/待机模式)。

屏幕保护

选择以启用屏幕保护功能，从而降低图像残留或重影的风险。

- { 亮度 } - 若选择 { 开 }，图像亮度将降至合适的水平。当此设置启用时，“图像设定”菜单中的“亮度”设置不能更改。
- { 像素偏移 } - 选择时间间隔 ({ 自动 }、{ 10-900 } 秒、{ 关 })，显示器将据此在四个方向 (上、下、左、右) 上略微扩展图像尺寸和移动像素位置。“像素偏移”激活时，禁用“屏幕”菜单中的“水平位置”、“垂直位置”和“纵横比”。

注意：仅限视频输入源。

RS232 路由

选择 RS232 路由路径

- { RS232 } - RS232 的路由经由 2.5mm 电话插孔
- { LAN->RS232 } - RS232 的路由经由 RJ45
- { OPS RS232 } - RS232 的路由经由 OPS

信号源启动

选择启动时的输入源。

- { 输入 } - 选择启动时的输入源。
- { 播放列表 } - 选择媒体播放器、浏览器的播放列表索引。
0 表示没有播放列表。

WOL (LAN 唤醒)

允许通过网络消息开启显示器。

注意：此功能仅在电源模式 1 和模式 2 下起作用。

Light sensor (光传感器)

选择此项以开启或关闭光传感器功能。

注意：需要 Philips 附件 CRD41 外部传感器盒，或者型号内置光传感器。

Human sensor (人体传感器)

选择此项以开启或关闭 CRD41 的人体传感器功能。

详细复位 1

将“详细设定 1”菜单中的所有设置恢复至出厂预设值。

Factory Reset (全部复位)

将“图像设定”、“屏幕”、“声音设定”、“详细设定 1”、“详细设定 2”和“高级选项”中的所有自定义设置恢复至出厂默认值。

7.2.5. 详细设定 2 菜单

图像设定	OSD 表示时间	45
屏幕	OSD 水平位置	50
声音设定	OSD 垂直位置	50
详细设定 1	信息 OSD	10
详细设定 2	徽标	开
高级选项	显示器 ID	动作
安卓设定	热状态	34.38°C 93.88°F
	显示器信息	Action
	HDMI 型号	
	详细复位	Action

OSD 表示时间

设置 OSD (屏幕显示) 菜单在屏幕上停留的时长。

选项为 { 关、5 - 120 } 秒。{ 关 } 不自动消失。

OSD 水平位置

调整 OSD 菜单的水平位置。

OSD 垂直位置

调整 OSD 菜单的垂直位置。

系统旋转

将 OSD 和 Android 切换至横向/纵向模式。

注意：此设置不能旋转视频输入。

注意：如果 Android APK 播放视频内容，用户必须停止然后重新播放，才能获得正确的视频图像。

信息 OSD

设置信息 OSD 在屏幕左上角显示的时间长度。切换输入源和信号时，会显示信息 OSD。

选项为 { 关、1 - 60 } 秒。

徽标

选择可在打开显示器时启用或禁用徽标。

- { 关 } - 不显示静态 Philips 徽标和 Android 开机动画。
- { 开 } - 默认值。显示 Philips 徽标和 Android 开机动画。
- { 用户 } - 不显示静态 Philips 徽标，只显示用户在安卓设定中选择的开机动画。

注意：即使指定了旋转设置，徽标也不会旋转。

显示器 ID

设置 ID 号，以通过 RS232 连接来控制显示器。当连接了多台显示器时，每个显示器必须具有唯一的 ID 编号。显示器 ID 编号的范围是 1 到 255。

- { 显示器 ID } 的设置范围是 { 1-255 }。默认设置是 1。
- { 显示器组 } 的设置范围是 { 1-254 }。默认设置是 1。

热状态

当前热状态。

显示器信息

显示有关显示器的信息，包括机种名、软件版本、序列号和运行小时。

显示器信息	
机种名	XXXXXXXXXX
序列号	000000000
运行小时	7
软件版本	FB0B.XX

HDMI 型号

将 HDMI 版本设置为 1.4 或 2.0。

- 注意：1. 仅限 HDMI 输入源。
2. 如果时序设置为 4K60Hz 时屏幕显示不正常，请将 HDMI 版本设置为 1.4。

详细复位 2

将“详细设定 2”菜单中的所有设置恢复至出厂预设值。

7.2.6. 高级选项菜单

图像设定	遥控器模式	解除锁定
屏幕	电源 LED 灯	开
声音设定	按键模式	解除锁定
详细设定 1	关机定时器	关
详细设定 2	日期/时间设定	动作
高级选项	日程	动作
安卓设定	HDMI with One Wire	关
	HDMI One Wire Power Off	关
	自动信号检测	所有
	语言选择	简体中文
	OSD透明度	关
	省电模式	模式 1

遥控器模式

选择当多台显示器通过 RS232 连接相连时遥控器的操作模式。

- { 解除锁定 } - 所有显示器都可以由遥控器正常操作。
- { 主要模式 } - 将此显示器指定为由遥控器操作的主显示器。遥控器只能操作这台显示器。(在主要模式下，始终会处理红外线键，而不考虑显示器 ID / 组设置)。
- { 次要模式 } - 将此显示器指定为次显示器。此显示器无法由遥控器操作，而只能通过 RS232 连接接收来自主显示器的控制信号。
- { 锁定全部 } / { 锁定全部但音量除外 } / { 锁定全部但电源除外 } / { 锁定全部但电源及音量除外 } - 锁定此显示器的遥控器功能。如要解锁，请按住遥控器上的信息按钮 6 (六) 秒。

电源 LED 灯

选择可设置电源指示灯 LED 开或关。

选择 { 开 } 正常使用。

按键模式

选择启用或禁用显示键盘（控制按钮）功能。

- { 解除锁定 } - 启用键盘功能。
- { 锁定全部 } / { 锁定全部但音量除外 } / { 锁定全部但电源除外 } / { 锁定全部但电源及音量除外 } - 禁用键盘功能。

注意：“键盘控制锁定模式”此功能完全禁止使用所有键盘控制功能。如要启用或禁用键盘控制锁定，请同时按住 [VOL+] 和 [向上] 按钮 3 秒以上。

关机定时器

设置自动关机时间（小时）。

日期/时间设定

调整显示器内部时钟的当前日期与时间。

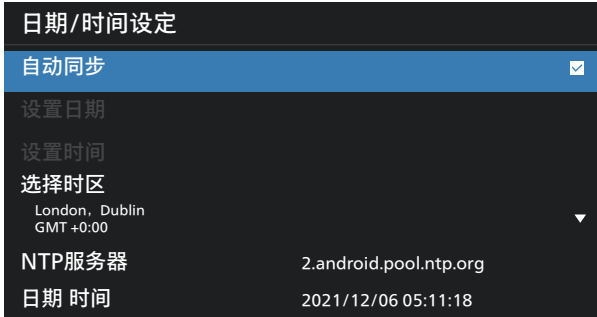

- { 自动同步 } - 与 NTP 服务器自动同步显示器的时钟。

日程

用户可以设置最多 7 个不同的显示器活动日程时间。

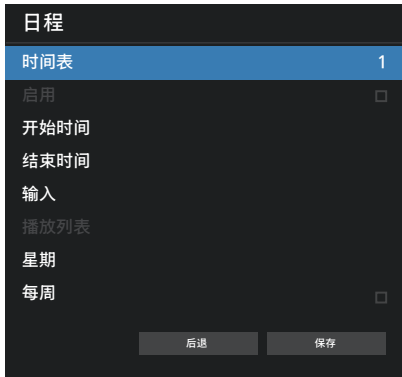

- { 时间表 } - 选择 1-7 日程进行编辑。
- { 启用 } - 启用/禁用所选的日程。如果时间与其他日程或开始/结束时间冲突、输入源为空，用户将无法启用此日程。
- { 开始时间 } - 设置开始时间。
- { 结束时间 } - 设置结束时间。
- { 输入 } - 设置输入源，系统将在开始时间自动进入所选的输入源。
- { 播放列表 } - 为媒体播放器和浏览器等输入源设置播放列表 1-7。
- { 星期 } - 设置星期日、星期一、星期二、星期三、星期四、星期五和星期六。
- { 每周 } - 设置重复周期。
- { 后退 } - 取消而不更改日程数据。
- { 保存 } - 保存日程数据。

HDMI with One Wire

启用或禁用 HDMI CEC。

HDMI One Wire Power Off (HDMI 单线关机)

允许用户通过按电源按钮使多个设备进入待机模式。此功能仅当 HDMI CEC 启用时可用。

自动信号检测

选项:

{ 关 }、{ 所有 }、{ 故障转移 }

{ 关 }：禁用自动信号检测。

{ 所有 }：HDMI1 -> HDMI2 -> HDMI3* -> DVI** -> TYPE-C* -> VGA* -> OPS* -> 媒体播放器 -> 浏览器 -> SmartCMS -> Kiosk -> 自定义 -> 首页

* 并非所有模块都具有此列表中的所有输入源。DVI 可以是 DVI-I 或 DVI-D

* 媒体播放器、浏览器只尝试播放列表索引 1

{ 故障转移 }:

故障转移 1: 首页 (默认)

故障转移 2: 首页 (默认)

故障转移 3: 首页 (默认)

故障转移 4: 首页 (默认)

故障转移 5: 首页 (默认)

故障转移 6: 首页 (默认)

故障转移 7: 首页 (默认)

故障转移 8: 首页 (默认)

故障转移 9: 首页 (默认) *

故障转移 10: 首页 (默认) *

故障转移 11: 首页 (默认) *

故障转移 12: 首页 (默认) *

故障转移 13: 首页 (默认) *

* 并非所有模块都具有全部 13 个故障转移列表，实际情况取决于模块的输入源总数

语言选择

选择 OSD 菜单所使用的语言。

选项包括: English/Deutsch/ 简体中文 /Français/ Italiano/Español/Русский/PolSKI/Türkçe/ 繁體中文 / 日本語 /Português/العربية/Danish/Swedish/Finnish/ Norwegian/Dutch/Czech/Lithuanian/Latvian/Estonian.

OSD 透明度

调整 OSD 透明度。

- { 关 } - 透明度关。
- { 1-100 } - 透明度级别 1-100

省电模式

模式 1 [TCP 关, WOL 开, 自动关]

模式 2 [TCP 关, WOL 开, 自动开/关]

模式 3 [TCP 开, WOL 关, 自动开/关]

模式 4 [TCP 开, WOL 关, 非自动开/关]

省电模式	RCU 电源按钮关	无讯号!	WOL	Android (ARM)
模式 1	直流关	直流关	V	ARM 关
模式 2	直流关	信号恢复时, 系统唤醒	V	ARM 关
模式 3	背光关	信号恢复时, 系统唤醒	X	ARM 开
模式 4	背光关	背光始终开, 不显示信号	X	ARM 开

注意：Type-C 在模式 2 中不支持“信号返回唤醒”。

下表是 Android 板在不同电源模式下的操作。

电源模式	模式 1、模式 2	模式 3、模式 4
直流关	系统关闭	1. 媒体播放器、浏览器、PDF 播放器和 SmartCMS 将关闭。 2. Android 系统转到默认的黑色启动画面。
直流开启	系统启动	Android 系统重新启动。如果徽标设置已关闭，则系统直接开启背光而无需重新启动。

OPS 设置

设置每种电源情况下的 OPS 配置。

- { 自动 } - 为视频源输入选择 {Card OPS} (OPS 卡) 后，当显示器电源关闭时 OPS 设为关，反之亦然。当设为其他视频源输入时，OPS 始终设为开。
- { 始终关闭 } - OPS 始终设为关。
- { 始终开启 } - OPS 始终设为开。

高级选项复位

将高级选项菜单中的所有设置恢复至出厂预设值，但 { 日期 / 时间设定 } 除外。

7.3. 安卓设定

打开安卓设定

1. 从“安卓设定 -> 系统工具”启用管理员密码后，必须输入密码才能进入安卓设定。

默认密码是 1234。

8. 支持的媒体格式

USB 多媒体格式

视频格式		
视频编解码器	分辨率	比特率
MPEG1/2	1080P@30fps	40Mbps
MPEG4	1080P@30fps	40Mbps
H.263	1080P@30fps	40Mbps
H.264	4K2K@60fps	135Mbps
H.265	4K2K@60fps	100Mbps
VP8	1920x1080@30fps	50Mbps

音频格式			
音频编解码器	采样速率:	通道	比特率
MPEG1/2/2.5 Layer3	8KHz-48KHz	2	8Kbps-320Kbps
MPEG1/2 Layer1	16KHz-48KHz	2	32Kbps-448Kbps
MPEG1/2 Layer2	16KHz-48KHz	2	8Kbps-384Kbps
AAC, HEAAC	8KHz-48KHz	5.1	AAC-LC: 12Kbps-576Kbps V1:6Kbps-288Kbps V2:3Kbps-144Kbps

照片格式	
图像	分辨率
JPEG	3840 x 2160
PNG	3840 x 2160
BMP	3840 x 2160

注意:

- 如果内容的标准位速率/帧速率高于上表所列的兼容的每秒帧数，声音或视频可能不工作。
- 位速率或帧速率高于上表指定速率的视频内容可能导致播放期间视频不连贯。

9. 输入模式

时序支持:

项目	分辨率	水平频率 (KHz)	垂直频率 (Hz)
1	720×400 @70Hz DOS	31.469	70.087
2	640×480 @60Hz DMT	31.469	59.94
3	640×480 @67Hz MAC	35	66.667
4	640×480 @75Hz DMT	37.5	75
5	800×600 @60Hz DMT	37.879	60.317
6	832×624 @75Hz MAC	49.725	74.5
7	1024×768 @60Hz DMT	48.363	60.004
8	1152×870 @75Hz MAC	68.681	75.062
9	1280×720 @60Hz CVT16:9	44.772	59.855
10	1280×1024 @60Hz DMT	63.981	60.02
11	1440×900 @60Hz CVT16:10 R	55.469	59.901
12	1440×900 @60Hz CVT16:10	55.935	59.887
13	1600×900 @60Hz	60	60
14	1680×1050 @60Hz CVT16:9 R	64.674	59.883
15	1680×1050 @60Hz CVT16:9	65.29	59.954
16	1920×1080 @60Hz CVT-RB / XBOX360	66.7	60
17	1920×1080 @60Hz DMT-RB	67.5	60
18	480i@60Hz	15.734	59.94
19	480P@60Hz	31.469	59.94
20	720P@60Hz	44.955	59.94
21	1080I@60Hz	33.716	59.94
22	1080P@60Hz	67.433	59.94
23	576i@50Hz	15.625	50
24	576P@50Hz	31.25	50
25	720P@50Hz	37.5	50
26	1080I@50Hz	28.125	50.08
27	1080P@50Hz	56.25	50
28	3840x2160@30	67.5	30
29	3840x2160@60	135	60

- 计算机文本显示优化质量采用 UHD 模式 (3840 x 2160, 60Hz)。
- 您 PC 显示屏的显示效果可能因厂商 (及 Windows 版本) 不同而异。
- 请查阅 PC 说明书以了解有关将 PC 与显示器相连的信息。
- 如果有垂直和水平频率选择模式, 请选择 60Hz (垂直) 和 31.5KHz (水平)。在一些情况下, 当 PC 电源关闭 (或 PC 断开连接) 时, 屏幕上可能会出现不正常的信号 (如条纹)。如果出现这种情况, 请按 [输入] 按钮进入视频模式。同时, 请确保 PC 是连接的。
- 当水平同步信号在 RGB 模式下看起来出现异常时, 请检查 PC 的省电模式或线缆连接。
- 显示设置表符合 IBM/VESA 标准, 并基于类比输入。
- DVI 支持模式被视为等同于 PC 支持模式。
- 对于每种模式, 垂直频率的最佳时序是 60Hz。
- 在 UHD 模式 (3840 x 2160, 60Hz) 下, 像素速率 HDMI:594、TYPE-C:533.25。

10. 像素缺陷策略

我们采用一些业内最先进的制造工艺和严格的质量控制，致力于提供最优质的产品。但是，等离子显示屏和液晶显示屏使用的 PDP/TFT 面板上的像素或子像素缺陷有时难以避免。没有一家厂商可以保证所有面板都没有像素缺陷，但是飞利浦保证会在保修期内按照当地保修条款对任何缺陷数超出可接受范围内的等离子显示屏和液晶显示屏进行维修。

此声明说明了各种类型的像素缺陷并定义了液晶屏幕可接受的缺陷级别。为了达到按保修条款进行维修的条件，像素缺陷数必须超过一定水平，如参考附表中所示。如果液晶屏幕符合规格要求，则拒绝执行质保退换 / 召回。另外，由于某些像素缺陷类型或组合比其它情况更明显，对于这种情况，飞利浦设置了更高的质量标准。

10.1. 像素和子像素

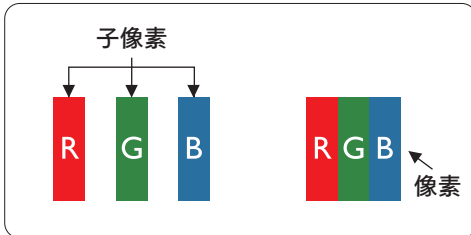

一个像素或像元由基色为红、绿、蓝的三个子像素构成。许多像素在一起形成一个图像。当一个像素的所有子像素都变亮时，三个不同颜色的子像素一起作为一个白色像素显示。当所有子像素都变暗时，三个不同颜色的子像素一起作为一个黑色像素显示。子像素的其它亮、暗组合将显示为一个其它颜色的像素。

10.2. 像素缺陷类型 + 坏点定义

像素和子像素缺陷会以不同方式显示在屏幕上。有三类像素缺陷，每类中又有多种子像素缺陷类型。

坏点定义 = 什么是有缺陷的“点”？

一个或多个临近的有缺陷的子像素定义为一个“坏点”。有缺陷的子像素数量与确定有缺陷的点无关。也就是说有缺陷的点可以由一个、两个或三个暗或亮的有缺陷的子像素构成。

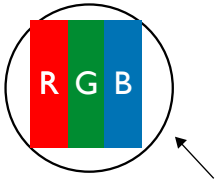

一个点 = 一个像素；由红、绿、蓝的三个子像素构成。

10.3. 亮点缺陷

亮点缺陷是指有像素或子像素总是亮或“激活”。亮点缺陷的示例如下：

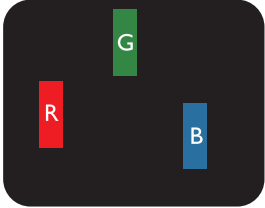
 <p>一个发亮的红、绿或蓝子像素</p>	 <p>二个相邻发亮的子像素： 红 + 蓝 = 紫 红 + 绿 = 黄 绿 + 蓝 = 青（浅蓝）</p>	 <p>三个相邻发亮的子像素（一个白色像素）</p>
--	--	---

10.4. 暗点缺陷

暗点缺陷是指有总是暗或“关闭”的像素或子像素。暗点缺陷的示例如下：

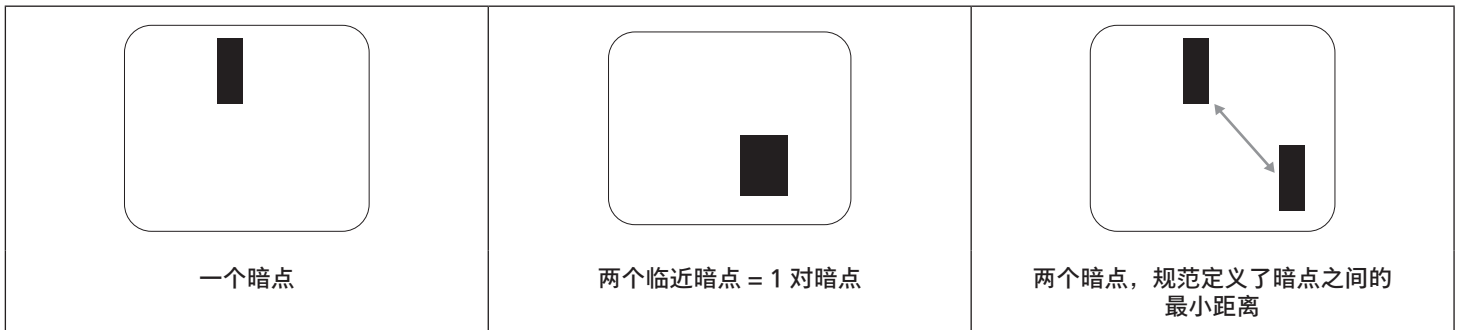

10.5. 临近像素缺陷

因为相互临近的同类型像素和子像素缺陷更明显，所以飞利浦还指定了像素缺陷临近度的容许限度。您可以在下表中找到有关以下内容的规范：

- 允许的临近暗点数 = (临近暗点 = 1 对暗点)
- 暗点之间的最小距离
- 所有缺陷点的总数

10.6. 像素缺陷容许规格

要达到因保修期内的像素缺陷而进行维修的资格，飞利浦等离子显示屏 / 液晶显示屏的 PDP/TFT 面板上的像素或子像素缺陷必须超过下表列出的容许限度。

亮点缺陷	可接受的程度
1 个亮的子像素	2
黑点缺陷	可接受的程度
1 个暗的子像素	10
所有类型的总缺陷点	12

注意：* 1 或 2 个临近的子像素缺陷 = 1 个坏点

10.7. MURA

一些液晶显示 (LCD) 面板上有时会出现暗点或斑点。这是业内已知的 Mura 现象，是“不均匀”的日语表述。它用于描述不规则的图案或区域，该区域在特定条件下会出现屏幕亮度不均匀现象。Mura 是液晶排列层退化的结果，通常由于在较高环境温度条件下长期运行而导致。这是业内广泛存在的一种现象，Mura 无法修复。它也不在我们的保修范围内。

Mura 自液晶技术出现以来一直存在，随着屏幕越来越大且 24/7 地运行，许多显示器都在弱光条件下运行。所有这些都增加了 Mura 影响显示器的可能性。

如何识别 MURA

Mura 有许多表象，原因也有许多。下面列出了一些原因：

- 晶体矩阵中有杂质或其他颗粒
- 制造期间液晶矩阵分布不均匀
- 背光灯照度分布不均匀
- 面板装配诱导应力
- 液晶光学单元内存在缺陷
- 热诱导应力 - 长期高温运行

如何避免 MURA

虽然我们不能保证每次都彻底消除 Mura，但一般情况下，可通过下述方法尽量减少 Mura 现象的发生：

- 降低背光灯亮度
- 使用屏幕保护程序
- 降低显示器周围环境的温度

11. 清洁和故障排除

11.1. 清洁

使用显示器时的注意事项

- 请勿将手、脸或其他物体放在显示器通风孔附近。由于从通风孔排出的高温气体，显示器顶部通常非常热。如果您身体的任何部位太靠近此位置，可能会引起灼伤。将任何物体放在显示器顶部也可能会因高温而对物体或显示器本身造成损坏。
- 在移动显示器前，务必断开所有线缆。在线缆连接的情况下移动显示器可能会损坏线缆，并导致火灾或触电。
- 为安全起见，在进行任何类型的清洁或维护操作之前，应从墙壁插座拔掉电源插头。

前面板清洁说明

- 显示器前部已经过特殊处理。请只使用清洁布或柔软、不掉毛的布轻轻擦拭表面。
- 如果表面变脏，请将柔软、不掉毛的布在温和的清洁剂中浸湿。然后，将布拧干。用布擦拭显示器表面以去除污渍。然后，使用同类型的干布擦干。
- 请勿用手指或其他任何硬物刮擦或敲击面板表面。
- 请勿使用诸如喷雾剂、溶剂及稀释剂等挥发性物质。

机壳清洁说明

- 如果机壳变脏，请使用柔软的干布进行擦拭。
- 如果机壳非常脏，请将不掉毛的布在温和的清洁剂中浸湿。将布尽量拧干。然后擦拭机壳。再使用另一块干布擦干。
- 请勿使用任何含有油脂的溶液清洁塑胶零件，此类产品会损坏塑料部件，并导致保修失效。
- 请勿让任何水或清洁剂接触到显示器表面。如果水或湿气进入设备内部，可能会造成操作问题和触电危险。
- 请勿用手指或其他任何硬物刮擦或敲击机壳。
- 请勿在机壳上使用诸如喷雾剂、溶剂及稀释剂等挥发性物质。
- 请勿将任何塑料或 PVC 制品长期放在靠近机壳的位置。

11.2. 故障排除

现象	可能的原因	解决方法
无画面显示	<ol style="list-style-type: none"> 1. 电源线已断开。 2. 显示器背面的主电源开关未打开。 3. 选择的输入未连接。 4. 显示屏处于待机模式。 	<ol style="list-style-type: none"> 1. 插上电源线。 2. 确保电源开关已开启。 3. 将信号接入显示器。
显示屏上显示干扰，或听见可辨识的噪音	由周围的电气设备或荧光灯所造成。	将显示屏移至另一个位置，注意干扰是否有减少。
颜色不正常	信号线未正确连接。	确保信号线牢固连接到显示器后部。
画面扭曲，有不正常的图案	<ol style="list-style-type: none"> 1. 信号线未正确连接。 2. 输入信号超过显示器的能力。 	<ol style="list-style-type: none"> 1. 确保信号线连接牢固。 2. 检查视频信号源，看看它是不是超出了显示器范围。请对照此显示器的技术规格部分检查其规格。
显示图像未填满整个屏幕	<ol style="list-style-type: none"> 1. 纵横比未正确设置。 2. 扫描模式可能错误地设在扫描不足。 3. 如果图像超出屏幕尺寸，扫描模式可能需要设为扫描不足。 	使用屏幕菜单中的纵横比或自订缩放功能来微调屏幕几何形状和时钟频率参数。
可以听到声音，但没有画面	输入源信号线连接不正确	请确保视频输入和声音输入均正确连接。
可以看到画面但听不到声音	<ol style="list-style-type: none"> 1. 输入源信号线连接不正确 2. 音量调到了最小。 3. { 静音 } 已开启。 4. 未连接外部扬声器。 	<ol style="list-style-type: none"> 1. 确保视频输入和音频输入已正确连接。 2. 按 [+] 或 [-] 按钮听到声音。 3. 使用 [] 按钮关闭静音。 4. 连接外部扬声器并将音量调到合适的水平。
有些画面元素不亮	显示屏的一些像素失效。	此显示屏设计采用极高水平的精密技术：但是，有些时候，显示器上的有些像素仍可能不显示。这并非故障。
显示器断电后，显示器屏幕上仍然出现图像残留。（静止画面的例子包括：徽标、视频游戏、计算机图像和以 4:3 标准模式显示的图像）	静止画面的显示时间过长	请勿让静止图像的显示时间过长，否则会在显示器上出现永久性的图像残留。
如何在菜单中设置通过遥控器同时和分别控制所有显示器？	通过 RS232 串接并且未使用红外线线缆	<ol style="list-style-type: none"> 1. 在 OSD 上（高级选项 / 遥控器模式项目）将第一台显示器设为“主要模式”，然后将其他显示器设为“次要模式”。 2. 显示器左边的左上角将显示设置 OSD。（切换菜单将反复显示） 3. 默认设置：ID NO: 0, GP NO: 0, 此设置可以通过红外线控制所有显示器。 按下“+”和“-”可以更改用于按照“显示器 ID”控制一台信号显示器的“ID 号”。 按下“向上”和“向下”可以更改用于按照“组 ID”控制多台显示器的“组号”。 <p>* 第一个显示屏始终通过红外线控制。</p>
遥控器采用何种工作原理？	菊花链：RS232 和红外线连接线未连接	<p>无需设置。和红外线连接线进行连接，并通过红外线进行控制。</p> <p>* 这可能会导致同步失效现象。建议使用 RS-232 连接线应用上述设置。</p>

12. 技术规格

显示器:

项目	规格		
	65BDL3052E	75BDL3052E	86BDL3052E
屏幕尺寸 (有效区域)	163.9 cm / 64.5 英寸	189.3 cm / 74.5 英寸	217.4 cm / 85.6 英寸
宽高比	16:9	16:9	16:9
像素数	3840 (H) x 2160 (V)	3840 (H) x 2160 (V)	3840 (H) x 2160 (V)
点距	0.372 (H) x 0.372 (V) [mm]	0.4296 (H) x 0.4296 (V) [mm]	0.4935 (H) x 0.4935 (V) [mm]
可显示颜色	10.7 亿色	10.7 亿色	10.7 亿色
亮度 (典型)	350 cd/m ²	350 cd/m ²	350 cd/m ²
对比度 (典型)	1200:1	1200:1	4000:1
视角	178 度	178 度	178 度

输入/输出端子:

项目		规格
扬声器输出	内部扬声器	15W (L) + 15W (R) [RMS]/8Ω 82 dB/W/M/160 Hz - 13 KHz
音频输出	3.5mm 耳机插孔 x 1	0.5V [rms] (一般模式) / 2 声道 (L+R)
音频输入	3.5mm 耳机插孔 x 1	0.5V [rms] (一般模式) / 2 声道 (L+R)
RS232	3.5mm 耳机插孔 x 2	RS232 输入 / RS232 输出
RJ-45	RJ-45 接口 x 1 (8 针)	10/100 LAN 端口
HDMI 输入	HDMI 接口 x 3 (Type A) (19 针)	数字 RGB: TMDS (视频 + 声音设定) 最大: 视频 - 720p, 1080p, 3840 x 2160/60 Hz 音频 - 48 KHz / 2 声道 (L+R) 仅支持 LPCM
DVI-D 输入	DVI-D 接口	数字 RGB: TMDS (视频), 最大: 1920 x 1080/60 Hz (FHD)
VGA 输入	D-Sub 接口 x 1 (15 针)	类比 RGB: 0.7V [p-p] (75Ω), H/CS/V: TTL (2.2kΩ), SOG: 1V [p-p] (75Ω) 最大: 1920 x 1080/60 Hz (FHD)
红外线输入/输出	3.5mm x 2	红外线直通
SD 卡	Micro SD 卡	最多支持 128GB
USB-B	USB-B x3	将触控功能连接到外部 PC
USB 输入	USB2.0 Type A x3	USB 2.0, 多媒体播放和维护端口
USB3.1 C	Type C: 65w	电源输出: 5V/3A、9V/3A、12V/3A、15V/3A、20V/3.25A

一般:

项目	规格		
	65BDL3052E	75BDL3052E	86BDL3052E
电源输入	100 - 240V~, 50/60Hz	100 - 240V~, 50/60Hz	100 - 240V~, 50/60Hz
功耗 (最大)	376 W	400 W	507 W
功耗 (典型)	155 W	155 W	250 W
功耗 (待机模式和关机模式)	<0.5 W	<0.5 W	<0.5 W
交流关闭模式 (W)	0 W	0 W	0 W
外形尺寸 (不含底座) [W x H x D]	1494.3 x 883.2 x 99.5 mm	1715.5 x 1007.6 x 101.5 mm	1960.8 x 1145.7 x 101.3 mm
重量 (不含底座)	43.15 Kg	55.77 Kg	74.38 Kg
毛重 (不含底座)	52.7 Kg	67.6 Kg	90.7 Kg

环境条件:

项目		规格
温度	运行	0 - 40°C
	存储	-20 - 60°C
湿度	运行	20 - 80% RH (不结露)
	存储	5 - 95% RH (不结露)
海拔高度	运行	0 - 3,000 m
	存储/运输	0 - 9,000 m

Philips 专业显示器解决方案的保修政策

感谢您购买此 Philips 产品。Philips 产品之设计与制造均符合高标准，并具有优异性能，便于使用和安装。如果您在使用产品时遇到任何困难，我们建议您首先查阅用户手册，或者浏览网站支持部分的信息，那里（根据产品类型）提供可下载的用户手册、常见问题、指导视频或支持论坛。

有限担保

如果产品需要维修，在保修期内，我们将为您的 Philips 产品提供免费维修服务，但前提是产品的使用应符合用户手册中的指导说明（例如在预期环境中）。

对于这些产品类别，Philips 的一家合作公司是产品的担保者。请检查您的产品随附的文档。

谁享受保修？

保修期从购买产品的第一天开始算起。为获得保修服务，您需要提供购买凭证。购买凭证可以是有效的销售收据，也可以是载明您购买产品的其他文件。

保修内容是什么？

如果在保修期内由于材料和 / 或工艺故障而出现任何缺陷，我们会安排免费维修服务。如果无法维修或者维修在商业上不可行，我们可能使用新的或具有相似功能的同等翻新产品替换故障产品。替代品由我们酌情提供，其保修将继续从故障产品购买的第一天（即原始购买日）开始算起。请注意，所有部件（包括修理和更换部件）仅享受原保修期。

哪些情形不符合保修？保修不包括下列内容：

- 间接损害（包括但不限于数据丢失或收益损失），也不包括对您自己所做活动的赔偿，如定期维护、安装固件更新或者保存或恢复数据（有些州不允许排除附带或间接损害，因此上述排除可能不适用于您。此类损失包括但不限于预先录制的材料，无论是否享有版权。）
- 以下各项涉及之人工费用：安装或设定产品、调整产品上的客户控制器、安装或修理各种类型的外部设备（例如 WiFi、天线、USB dongle、OPS 类型设备）以及产品之外其他系统。
- 产品以外的信号条件或电缆或天线系统造成的接收问题；
- 将产品用于未经指定、批准及 / 或授权使用的国家（地区）所导致的修改或改动或因此类修改造成产品损坏而导致的修理。
- 产品型号或生产号被改动、删除、移除或无法辨认。

保修的适用条件是对产品的使用正确得当，符合其预期用途和操作说明

获取保修服务和信息

关于详细的保修范围信息、附加的支持要求和帮助热线，请与向您销售产品的销售商和 / 或系统集成商联系。请注意，在美国，此有限保修仅适用于在美国本土、阿拉斯加和夏威夷购买的产品。

在请求服务之前

在请求服务之前，请查阅用户手册。手册中有关各种控制器调整的说明可能解决您的问题。

保修期

下面列出了 PHILIPS 标牌显示器的保修期，对于此表未涵盖的区域，请遵循其保修声明。

下面列出了 PHILIPS 标牌显示器的标准保修期，对于此表未涵盖的区域，请遵循当地的保修声明。

地区	标准保修期
美国、加拿大	3 年
中国	1 年
日本	3 年
世界其他区域	3 年
墨西哥	3 年
巴西	3 年
智利	3 年
秘鲁	3 年

请注意，对于专业产品，可能适用在销售或购买协议中规定的特定保修条款。

索引

交流开关盖 22
以菊花链配置方式连接多台显示器 24
侧栏 33
像素缺陷策略 54
包装箱内物品 12
启动程序 28
媒体播放器 29
安全注意事项 1
安卓设定 51
安装注意事项 12
安装遥控器电池 16
开箱 10
开箱和安装 10
技术规格 58
挂到墙壁上 13
控制面板 14
操作 28
操作遥控器 16
支持的媒体格式 52
更改画面格式 28
清洁和故障排除 56
红外线直通连接 25
红外线连接 25
观看所连接的视频源 28
触控操作 26
设置 34
设置用户界面 34
输入模式 53
输入 / 输出端子 15
连接 PC 23
连接外部设备 23
连接外部设备（多媒体播放器） 23
连接音频设备 24
遥控器 17
遥控器的工作范围 16
部件和功能 14

C

CMND & Play 32

O

OSD 菜单 46
OSD 菜单导航 46
OSD 菜单概述 46

P

Philips 专业显示器解决方案的保修政策 60

U

USB 盖板 21



2022 © TOP Victory Investments Ltd.保留所有权利。

此产品由Top Victory Investments Ltd.生产并负责销售，Top Victory Investments Ltd.是此产品的担保方。Philips和Philips Shield Emblem是Koninklijke Philips N.V.的注册商标，其使用需遵循许可。

规格如有变更，恕不另行通知。
版本：V1.00 2022/4/29