

# PHILIPS

E Line

321E1/322E1/  
325E1/328E1



[www.philips.com/welcome](http://www.philips.com/welcome)

ID	Panduan pengguna	1
	Layanan pelanggan dan jaminan	28
	Mengatasi masalah & Tanya jawab	32

# Daftar Isi

1. Penting.....	1
1.1 Tindakan pencegahan dan pemeliharaan.....	1
1.2 Keterangan Penulisan.....	3
1.3 Pembuangan produk dan materi kemasan .....	4
2. Memasang monitor.....	5
2.1 Pemasangan.....	5
2.2 Mengoperasikan monitor .....	8
2.3 Melepas Dudukan dan Dudukan Dasar .....	12
3. Pengoptimalan Gambar.....	15
3.1 SmartImage .....	15
3.2 SmartContrast.....	17
4. AMD FreeSync.....	18
5. Adaptive Sync .....	19
6. Spesifikasi Teknis.....	20
6.1 Mode Resolusi & Preset.....	25
7. Manajemen Daya .....	27
8. Layanan pelanggan dan jaminan.....	28
8.1 Kebijakan Cacat Piksel Monitor Panel Datar Philips .....	28
8.2 Layanan Pelanggan & Jaminan...	31
9. Mengatasi masalah & Tanya jawab.....	32
9.1 Mengatasi Masalah .....	32
9.2 Tanya Jawab Umum .....	34

# 1. Penting

Panduan pengguna elektronik ini ditujukan untuk pengguna monitor Philips. Luangkan waktu untuk membaca panduan pengguna ini sebelum menggunakan monitor. Karena berisi informasi dan catatan penting tentang cara mengoperasikan monitor.

Jaminan Philips berlaku untuk produk yang digunakan secara semestinya, sesuai petunjuk pengoperasian, dan setelah penyerahan faktur atau resi asli yang menunjukkan tanggal pembelian, nama dealer, nomor model, dan nomor produksi produk.

## 1.1 Tindakan pencegahan dan pemeliharaan

### Peringatan

Penggunaan kontrol, penyesuaian, maupun prosedur selain yang dijelaskan dalam dokumentasi ini dapat mengakibatkan sengatan listrik, bahaya listrik, dan/atau bahaya mekanis.

Baca dan ikuti petunjuk ini saat menyambungkan dan menggunakan monitor komputer.

### Pengoperasian

- Jauhkan monitor dari sinar matahari langsung, cahaya yang sangat terang, dan sumber panas lainnya. Pemaparan dalam waktu lama terhadap jenis lingkungan tersebut dapat mengakibatkan perubahan warna dan kerusakan pada monitor.
- Jauhkan layar dari minyak. Minyak bisa merusak tutup plastik layar dan menghanguskan garansi.
- Pindahkan objek apapun yang dapat jatuh ke lubang ventilasi atau mungkin mencegah pendinginan elektronik yang benar pada monitor.
- Jangan halangi lubang ventilasi pada kabinet.
- Saat menetapkan posisi monitor, pastikan konektor daya dan stopkontak mudah dijangkau.
- Jika mematkan monitor dengan melepaskan kabel daya atau kabel daya DC, tunggu selama 6 detik sebelum memasang kabel daya atau kabel daya DC untuk pengoperasian biasa.
- Selalu gunakan kabel daya yang disetujui dan disediakan oleh Philips. Jika kabel daya tidak ada, hubungi pusat layanan setempat. (Lihat informasi kontak Layanan yang tercantum dalam panduan informasi Penting.)
- Operasikan berdasarkan catu daya yang ditentukan. Pastikan untuk mengoperasikan monitor hanya dengan catu daya yang ditentukan. Penggunaan tegangan yang tidak tepat akan mengakibatkan kegagalan fungsi dan mungkin menimbulkan api atau sengatan listrik.
- Lindungi kabel. Jangan tarik atau tekuk kabel daya dan kabel sinyal. Jangan letakkan monitor atau benda berat apa pun di atas kabel, jika terjadi kerusakan, dapat menimbulkan api atau sengatan listrik.
- Jaga agar monitor terhindar dari getaran kencang atau kondisi berbahaya lainnya selama pengoperasian berlangsung.
- Untuk menghindari kemungkinan kerusakan, seperti panel yang terlepas dari bezel, pastikan monitor tidak miring ke bawah lebih dari -5 derajat. Jika sudut kemiringan ke bawah maksimum -5 derajat terlampaui, kerusakan monitor tidak akan dilindungi oleh garansi.
- Jaga agar monitor tidak terjatuh atau terbentur selama pengoperasian atau pengiriman.
- Penggunaan monitor yang berlebihan bisa menyebabkan

## i. Penting

mata lelah, lebih baik mengambil jeda pendek lebih sering di tempat kerja Anda dari pada jeda yang lebih panjang tetapi lebih jarang; misalnya jeda 5-10 menit sesudah terus menerus menggunakan layar selama 50-60 menit cenderung lebih baik dari pada jeda 15 tiap dua jam. Berusahalah mencegah dari kekakuan mata ketika menggunakan layar dalam jangka waktu yang konstan dengan :

- Memandang sesuatu dengan jarak bervariasi sesudah lama berfokus pada layar.
  - Sering berkedip secara sadar ketika Anda bekerja.
  - Secara perlahan menutup dan memutar mata untuk bersantai.
  - Atur ulang posisi layar pada ketinggian dan sudut yang sesuai dengan ketinggian Anda.
  - Menyesuaikan kecerahan dan kontras pada kadar yang sesuai.
  - Menyesuaikan penerangan lingkungan mirip dengan kecerahan layar, menghindari sinar fluoroesens, dan permukaan yang tidak terlalu banyak memantulkan cahaya.
  - Menemui dokter kalau ada gejala-gejala.
- Lepas sambungan monitor jika Anda tidak akan menggunakannya dalam waktu lama.
  - Lepas sambungan monitor jika Anda akan membersihkannya dengan kain yang lembab. Layar dapat dibersihkan dengan kain yang kering saat dimatikan. Namun, jangan pernah gunakan larutan organik, seperti alkohol atau cairan beraroma untuk membersihkan monitor.
  - Untuk menghindari risiko sengatan listrik atau kerusakan permanen, jangan biarkan monitor terkena debu, hujan, atau air, maupun berada dalam lingkungan dengan kelembaban berlebihan.
  - Jika monitor basah, segera seka dengan kain kering.
  - Jika benda asing atau air masuk ke dalam monitor, segera matikan daya dan lepas kabel daya. Setelah itu, keluarkan benda asing atau air tersebut, lalu bawa ke pusat pemeliharaan.
  - Jangan simpan atau gunakan monitor di lokasi yang bersuhu panas, terkena sinar matahari langsung, atau bersuhu sangat dingin.
  - Untuk memelihara performa terbaik monitor dan memperpanjang masa pakainya, gunakan monitor di lokasi dalam kisaran suhu dan kelembaban berikut.

### Pemeliharaan

- Untuk melindungi monitor dari kemungkinan kerusakan, jangan letakkan benda berat di atas panel LCD. Saat memindahkan monitor, pegang bingkai untuk mengangkat, jangan angkat monitor dengan meletakkan tangan atau jari pada panel LCD.
- Cairan pembersih berbasis minyak bisa merusak komponen plastik dan menghanguskan garansi.

- Suhu: 0-40°C 32-104°F
- Kelembaban: 20-80% RH

### Informasi penting untuk Efek Terbakar/ Bayangan Gambar

- Aktifkan selalu program screensaver bergerak bila Anda meninggalkan monitor. Aktifkan selalu aplikasi refresh layar berkala jika monitor akan menampilkan konten statis yang tidak berubah. Tampilan gambar diam atau gambar statis yang

## i. Penting

tidak berubah dalam waktu lama dapat menimbulkan “efek terbakar”, disebut juga “jejak gambar” atau “bayangan”, di layar. “Efek terbakar”, “jejak gambar”, atau “bayangan” adalah fenomena umum dalam teknologi panel LCD. Dalam sebagian besar kasus, “efek terbakar”, “jejak gambar”, atau “bayangan” akan menghilang secara bertahap dalam waktu tertentu setelah daya dimatikan.

### Peringatan

Gagal mengaktifkan screensaver atau aplikasi refresh layar berkala dapat menimbulkan gejala “efek terbakar”, “jejak gambar”, atau “bayangan” fatal yang tidak akan hilang dan tidak dapat diperbaiki. Kerusakan yang disebutkan di atas tidak tercakup dalam jaminan.

### Layanan

- Penutup casing hanya dapat dibuka oleh teknisi ahli.
- Jika harus memperbaiki atau mengintegrasikan dokumen, hubungi pusat layanan setempat. (Lihat informasi kontak Layanan yang tercantum dalam panduan informasi Penting.)
- Untuk informasi pengiriman, lihat “Spesifikasi Teknis”.
- Jangan tinggalkan monitor di dalam mobil/bagasi di bawah sinar matahari langsung.

### Catatan

Hubungi teknisi servis jika monitor tidak beroperasi secara normal atau Anda tidak yakin dengan prosedur yang harus dilakukan bila petunjuk pengoperasian yang diberikan telah diikuti.

## 1.2 Keterangan Penulisan

Subbab berikut menjelaskan konvensi penulisan yang digunakan dalam dokumen ini.

### Catatan, Perhatian, dan Peringatan

Dalam buku petunjuk ini, beberapa teks mungkin disertai ikon dan dicetak dengan huruf tebal atau miring. Teks tersebut berisi catatan, perhatian, atau peringatan. Yang digunakan sebagai berikut:

#### Catatan

Ikon ini menunjukkan informasi penting dan tips yang akan membantu Anda memanfaatkan sistem komputer dengan lebih baik.

#### Perhatian

Ikon ini menunjukkan informasi yang memberitahukan Anda tentang cara menghindari kemungkinan kerusakan perangkat keras atau hilangnya data.

#### Peringatan

Ikon ini menunjukkan kemungkinan cedera dan memberitahukan Anda tentang cara menghindarinya.

Beberapa peringatan mungkin ditulis dalam format lain dan mungkin tidak disertai dengan ikon. Dalam hal ini, penulisan peringatan tertentu diwajibkan oleh peraturan pemerintah terkait.

### 1.3 Pembuangan produk dan materi kemasan

#### Waste Electrical and Electronic Equipment-WEEE



This marking on the product or on its packaging illustrates that, under European Directive 2012/19/EU governing used electrical and electronic appliances, this product may not be disposed of with normal household waste. You are responsible for disposal of this equipment through a designated waste electrical and electronic equipment collection. To determine the locations for dropping off such waste electrical and electronic, contact your local government office, the waste disposal organization that serves your household or the store at which you purchased the product.

Your new monitor contains materials that can be recycled and reused. Specialized companies can recycle your product to increase the amount of reusable materials and to minimize the amount to be disposed of.

All redundant packing material has been omitted. We have done our utmost to make the packaging easily separable into mono materials.

Please find out about the local regulations on how to dispose of your old monitor and packing from your sales representative.

#### Taking back/Recycling Information for Customers

Philips establishes technically and economically viable objectives to optimize the environmental performance of the organization's product, service and activities.

From the planning, design and production stages, Philips emphasizes the important of making products that can easily be recycled. At Philips, end-of-life management primarily entails participation in national take-back initiatives and recycling programs whenever possible, preferably in cooperation with competitors, which recycle all materials (products and related packaging material) in accordance with all Environmental Laws and taking back program with the contractor company.

Your display is manufactured with high quality materials and components which can be recycled and reused.

To learn more about our recycling program please visit

<http://www.philips.com/a-w/about/sustainability.html>

## 2. Memasang monitor

### 2.1 Pemasangan

#### 1 Isi kemasan

321E1SC:

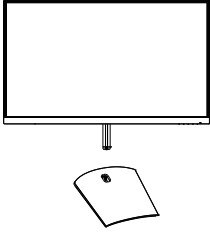

Power

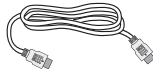

\* HDMI



\* VGA

322E1C/325E1C:

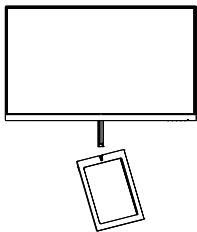

Power



\* HDMI



\* DP



\* VGA

328E1C:

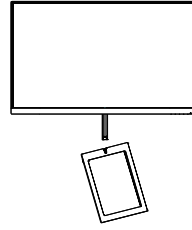

Power



\* HDMI



\* DP

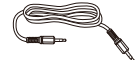

\* Audio

\* Berbeda menurut wilayah.

#### 2 Memasang dudukan dasar

321E1SC

1. Agar monitor ini terlindungi dengan baik dan terhindar dari goresan atau kerusakan, letakkan bagian layar monitor menghadap ke bawah beralas bantal untuk memasang dudukan.

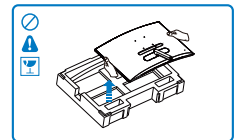
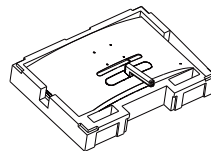

2. (1) Pegang penyangga dudukan dengan kedua tangan lalu masukkan penyangga dudukan dengan kuat ke dalam batang dudukan.  
(2) Gunakan jari untuk mengencangkan sekrup yang terdapat di bagian bawah dudukan.

## 2. Memasang monitor

- (3) Gunakan obeng untuk mengencangkan sekrup yang terdapat di bagian bawah dudukan, lalu kencangkan dudukan ke tiang.

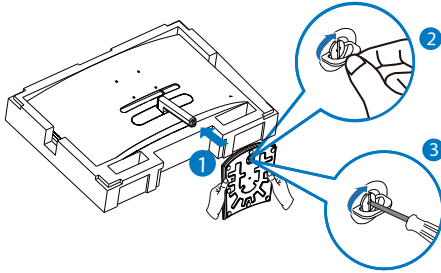

3. Setelah memasang dudukan, tegakkan monitor menggunakan kedua tangan dengan memegang monitor bersamaan styrofoam. Sekarang Anda dapat mengeluarkan styrofoam. Karena monitor ini memiliki desain lengkung, saat Anda menarik keluar styrofoam, jangan tekan panel untuk menghindari kerusakan pada panel.

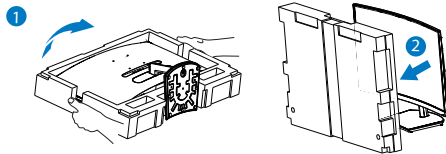

### 322E1C/325E1C/328E1C

1. Agar monitor ini terlindungi dengan baik dan terhindar dari goresan atau kerusakan, letakkan bagian layar monitor menghadap ke bawah beralas bantal untuk memasang dudukan.

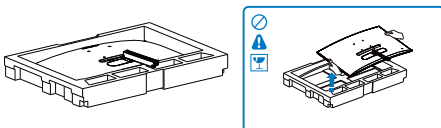

2. (1) Pegang penyangga dudukan dengan kedua tangan lalu masukkan penyangga dudukan dengan kuat ke dalam batang dudukan.  
(2) Gunakan obeng untuk mengencangkan sekrup yang terdapat di bagian bawah dudukan, lalu kencangkan dudukan ke tiang.

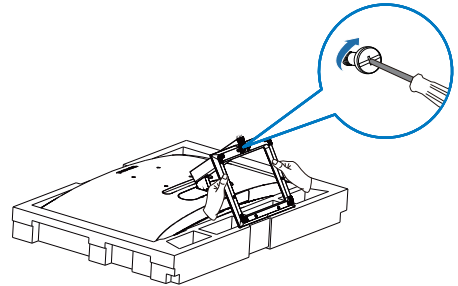

3. Setelah memasang dudukan, tegakkan monitor menggunakan kedua tangan dengan memegang monitor bersamaan styrofoam. Sekarang Anda dapat mengeluarkan styrofoam. Karena monitor ini memiliki desain lengkung, saat Anda menarik keluar styrofoam, jangan tekan panel untuk menghindari kerusakan pada panel.

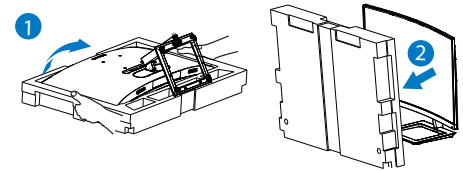

- ⚠ Peringatan**  
Produk ini didesain melengkung, sewaktu memasang / melepas dudukan, letakkan meteri pelindung di bawah monitor dan jangan tekan monitor ke bawah agar tidak terjadi kerusakan.



## 2. Memasang monitor

### 3 Menyambung ke PC

#### 321E1SC

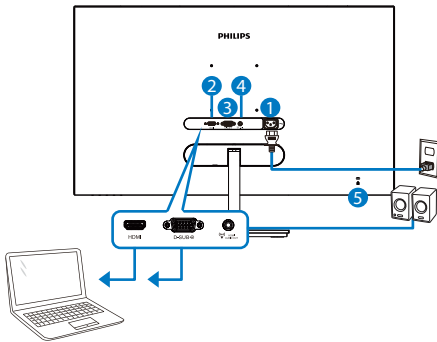

- 1 Input daya AC
- 2 Input HDMI
- 3 Input VGA
- 4 Output Audio HDMI
- 5 Kunci antipencurian Kensington

#### 325E1C

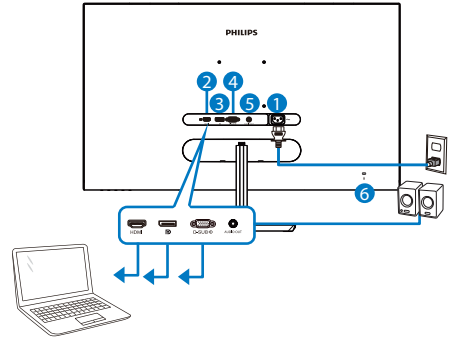

- 1 Input daya AC
- 2 Input HDMI
- 3 Input DisplayPort
- 4 Input VGA
- 5 Output Audio
- 6 Kunci antipencurian Kensington

#### 322E1C

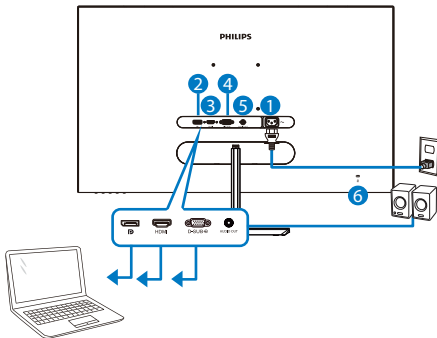

- 1 Input daya AC
- 2 Input DisplayPort
- 3 Input HDMI
- 4 Input VGA
- 5 Output Audio
- 6 Kunci antipencurian Kensington

#### 328E1C

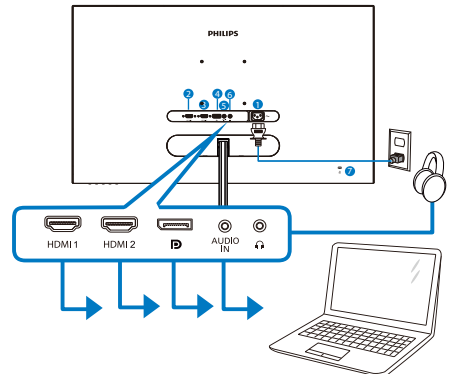

- 1 Input daya AC
- 2 Input HDMI 1
- 3 Input HDMI 2
- 4 Input DisplayPort
- 5 Input Audio
- 6 Soket earphone
- 7 Kunci antipencurian Kensington

## 2. Memasang monitor

### Menyambung ke PC

1. Sambungkan kabel daya dengan kuat ke bagian belakang monitor.
2. Matikan komputer dan lepas kabel daya.
3. Sambungkan kabel sinyal monitor ke konektor video di bagian belakang komputer.
4. Sambungkan kabel daya komputer dan monitor ke stopkontak di sekitar.
5. Hidupkan komputer dan monitor. Jika monitor menampilkan gambar, berarti pemasangan telah selesai.

## 2.2 Mengoperasikan monitor

### 1 Keterangan produk bagian depan 321E15C/322E1C/325E1C

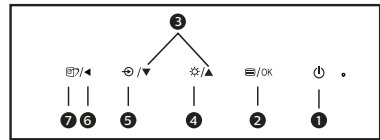
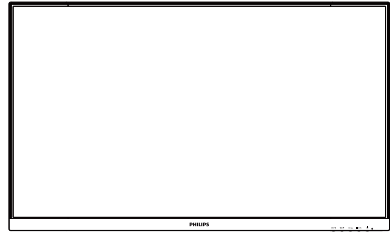

1		Menghidupkan dan mematikan daya monitor.
2		Mengakses menu OSD. Konfirmasikan penyesuaian OSD.
3		Menyesuaikan menu OSD.
4		Sesuaikan tingkat kecerahan.
5		Mengubah sumber input sinyal.
6		Kembali ke tingkat OSD sebelumnya.
7		SmartImage. Ada banyak pilihan: FPS, Racing, RTS, Gamer 1, Gamer 2, Mode BiruRendah dan Mati

## 2. Memasang monitor

### 328E1C

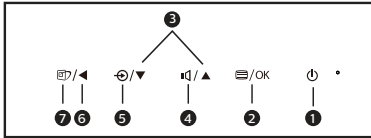
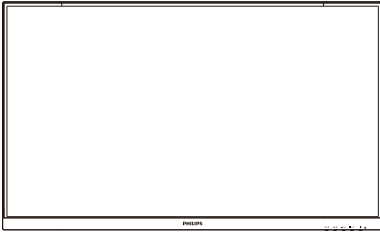

1		Menghidupkan dan mematikan daya monitor.
2		Mengakses menu OSD. Konfirmasikan penyesuaian OSD.
3		Menyesuaikan menu OSD.
4		Menyesuaikan volume suara speaker.
5		Mengubah sumber input sinyal.
6		Kembali ke tingkat OSD sebelumnya.
7		SmartImage. Ada banyak pilihan: FPS, Racing, RTS, Gamer 1, Gamer 2, Mode BiruRendah, SmartUniformity dan Mati

### 2 Keterangan Tampilan di Layar

Apakah yang dimaksud dengan Tampilan di Layar (OSD)?

OSD (On-Screen Display) adalah fitur yang terdapat pada semua monitor LCD Philips. Pengguna akhir dapat menggunakannya untuk menyesuaikan performa layar atau memilih fungsi monitor secara langsung melalui jendela petunjuk di layar. Antarmuka tampilan di layar yang mudah digunakan muncul seperti di bawah ini:

### 321E1SC/322E1C/325E1C

	LowBlue Mode	On	
		Off	<input checked="" type="checkbox"/>
	Input		
	Picture		
	Audio		
	Color		
	Language		

### 328E1C

	LowBlue Mode	On	
		Off	<input checked="" type="checkbox"/>
	Input		
	Picture		
	SmartSize		
	Audio		
	Color		

Petunjuk dasar dan mudah pada tombol kontrol

Pada OSD yang ditampilkan di atas, Anda dapat menekan tombol pada bezel depan monitor untuk menggerakkan kursor; lalu tekan tombol **OK** untuk mengonfirmasikan pilihan atau perubahan.

## 2. Memasang monitor

### Menu OSD

Berikut adalah tampilan keseluruhan dari struktur On-Screen Display. Anda dapat menggunakannya sebagai referensi bila ingin melakukan penyesuaian lainnya nanti.

### 321E1SC

Main menu	Sub menu		
LowBlue Mode	On Off	— 1, 2, 3, 4	
Input	VGA HDMI 1.4		
Picture	Picture Format	— Wide Screen, 4:3	
	Brightness	— 0~100	
	Contrast	— 0~100	
	Sharpness	— 0~100	
	SmartResponse	— Off, Fast, Faster, Fastest	
	SmartContrast	— On, Off	
	SmartFrame	On, Off	
		Size (1, 2, 3, 4, 5, 6, 7)	
		Brightness (0~100)	
		Contrast (0~100)	
	H. position		
	V. position		
Gamma	— 1.8, 2.0, 2.2, 2.4, 2.6		
Pixel Orbiting	— On, Off		
Over Scan	— On, Off		
Audio	Volume	— 0~100	
	Mute	— On, Off	
Color	Color Temperature	— Native, 5000K, 6500K, 7500K, 8200K, 9300K, 11500K	
	sRGB		
	User Define	Red: 0~100	
Green: 0~100			
Blue: 0~100			
Language	— English, Deutsch, Español, Ελληνική, Français, Italiano, Magyar, Nederlands, Português, Português do Brasil, Polski, Русский, Svenska, Suomi, Türkçe, Čeština, Українська, 简体中文, 繁體中文, 日本語, 한국어		
OSD Settings	Horizontal	— 0~100	
	Vertical	— 0~100	
	Transparency	— Off, 1, 2, 3, 4	
	OSD Time Out	— 5s, 10s, 20s, 30s, 60s	
Setup	Auto		
	H.Position	— 0~100	
	V.Position	— 0~100	
	Phase	— 0~100	
	Clock	— 0~100	
	Resolution Notification	— On, Off	
	Reset	— Yes, No	
	Information		

### 322E1C/325E1C

Main menu	Sub menu		
LowBlue Mode	On Off	— 1, 2, 3, 4	
Input	VGA HDMI 1.4 DisplayPort		
Picture	Picture Format	— Wide Screen, 4:3	
	Brightness	— 0~100	
	Contrast	— 0~100	
	Sharpness	— 0~100	
	SmartResponse	— Off, Fast, Faster, Fastest	
	SmartContrast	— On, Off	
	SmartFrame	On, Off	
		Size (1, 2, 3, 4, 5, 6, 7)	
		Brightness (0~100)	
		Contrast (0~100)	
	H. position		
	V. position		
Gamma	— 1.8, 2.0, 2.2, 2.4, 2.6		
Pixel Orbiting	— On, Off		
Over Scan	— On, Off		
Audio	Volume	— 0~100	
	Mute	— On, Off	
Color	Color Temperature	— Native, 5000K, 6500K, 7500K, 8200K, 9300K, 11500K	
	sRGB		
	User Define	Red: 0~100	
Green: 0~100			
Blue: 0~100			
Language	— English, Deutsch, Español, Ελληνική, Français, Italiano, Magyar, Nederlands, Português, Português do Brasil, Polski, Русский, Svenska, Suomi, Türkçe, Čeština, Українська, 简体中文, 繁體中文, 日本語, 한국어		
OSD Settings	Horizontal	— 0~100	
	Vertical	— 0~100	
	Transparency	— Off, 1, 2, 3, 4	
	OSD Time Out	— 5s, 10s, 20s, 30s, 60s	
Setup	Auto		
	H.Position	— 0~100	
	V.Position	— 0~100	
	Phase	— 0~100	
	Clock	— 0~100	
	Resolution Notification	— On, Off	
	Reset	— Yes, No	
	Information		

## 2. Memasang monitor

### 328E1C

Main menu	Sub menu		
LowBlue Mode	On	1, 2, 3, 4	
	Off		
Input	1 HDMI 2.0		
	2 HDMI 2.0		
	DisplayPort		
Picture	Brightness	0~100	
	Contrast	0~100	
	Sharpness	0~100	
	SmartResponse	Off, Fast, Faster, Fastest	
	SmartContrast	On, Off	
	SmartFrame	On, Off	
		Size (1, 2, 3, 4, 5, 6, 7)	
		Brightness (0~100)	
		Contrast (0~100)	
		H. position	
Gamma	V. position		
	1.8, 2.0, 2.2, 2.4, 2.6		
Pixel Orbiting	On, Off		
	Over Scan		
	On, Off		
SmartSize	Panel Size	17": (5:4)	
		19": (5:4)	
		19"W: (16:10)	
		22"W: (16:10)	
		18.5"W: (16:9)	
		19.5"W: (16:9)	
		20"W: (16:9)	
		21.5"W: (16:9)	
		23"W: (16:9)	
		24"W: (16:9)	
		27"W: (16:9)	
		31.5"W(16:9)	
		1:1	
	Aspect		
Audio	Volume	0~100	
	Stand-Alone	On, Off	
	Mute	On, Off	
	Audio Source	Audio In, HDMI1, HDMI2, DisplayPort	
	Color Temperature	Native, 5000K, 6500K, 7500K, 8200K, 9300K, 11500K	
Color	sRGB		
	User Define	Red: 0~100	
		Green: 0~100	
Blue: 0~100			
Language	English, Deutsch, Español, Ελληνική, Français, Italiano, Magyar, Nederlands, Português, Português do Brasil, Polski, Русский, Svenska, Suomi, Türkçe, Čeština, Українська, 简体中文, 繁體中文, 日本語, 한국어		
OSD Settings	Horizontal	0~100	
	Vertical	0~100	
	Transparency	Off, 1, 2, 3, 4	
	OSD Time Out	5s, 10s, 20s, 30s, 60s	
	Resolution Notification	On, Off	
Setup	DisplayPort	1.1, 1.2	
	Reset	Yes, No	
	Information		

### 3 Pemberitahuan resolusi

Monitor dirancang untuk memberikan performa optimal pada resolusi aslinya, 321E1SC/322E1C: 1920x1080 pada 60Hz 325E1C: 1920x1080 pada 60Hz(input analog)&2560x1440 pada 60Hz(input digital)

328E1C: 3840x2160 pada 60Hz. Bila monitor dihidupkan pada resolusi yang berbeda, layar akan menampilkan peringatan: Use

321E1SC/322E1C: 1920x1080

325E1C: 1920x1080(input

analog)&2560x1440(input digital)

328E1C: 3840x2160 for best results

(Gunakan untuk hasil terbaik).

Tampilan peringatan resolusi asli dapat dinonaktifkan dari Konfigurasi dalam menu OSD (Tampilan di Layar).

4 Fungsi Fisik

Kemiringan

321E1SC

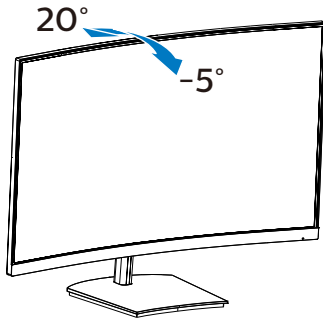

322E1C/325E1C/328E1C

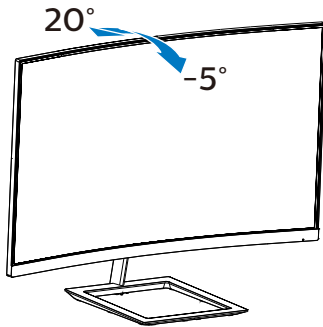

**Peringatan**

- Untuk menghindari kemungkinan kerusakan layar, seperti panel yang terlepas, pastikan monitor tidak miring ke bawah lebih dari -5 derajat.
- Jangan tekan layar saat menyesuaikan sudut monitor. Pastikan Anda hanya memegang bezelnya.

## 2.3 Melepas Dudukan dan Dudukan Dasar

Sebelum mulai membongkar penyangga monitor, ikuti petunjuk di bawah ini agar terhindar dari kemungkinan kerusakan atau cedera.

321E1SC

1. Letakkan bagian layar monitor menghadap ke bawah di atas permukaan yang halus. Pastikan layar tidak tergores atau rusak.

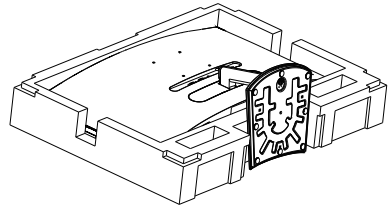

2. (1) Gunakan obeng untuk melonggarkan sekrup yang terdapat di bagian bawah dudukan.  
(2) Gunakan jari untuk melonggarkan sekrup yang terpasang di bagian bawah dudukan, lalu lepas dudukan dari penyangga.

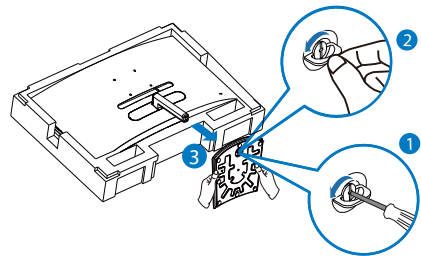

3. Lepas penutup engsel dari bodi monitor menggunakan jari.

## 2. Memasang monitor

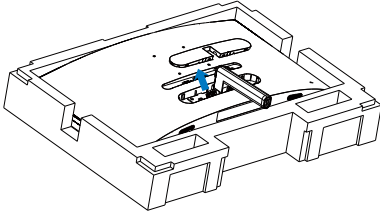

4. Gunakan obeng untuk melepas sekrup pada penyangga, lalu lepas penyangga/penopang dari monitor.

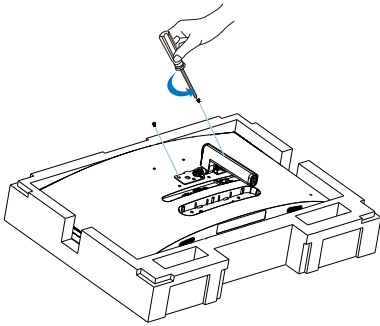

### Catatan

Monitor ini mendukung interface dudukan yang kompatibel dengan VESA 100mm x 100mm. Sekrup Pemasangan VESA untuk M4. Selalu hubungi produsen untuk pemasangan di dinding.

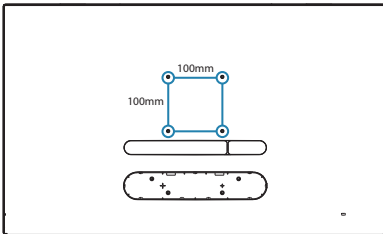

## 322E1C/325E1C/328E1C

1. Letakkan bagian layar monitor menghadap ke bawah di atas permukaan yang halus. Pastikan layar tidak tergores atau rusak.

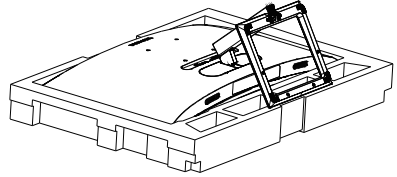

2. Gunakan obeng untuk melonggarkan sekrup yang terdapat di bagian bawah dudukan, lalu lepas dudukan dari penyangga.

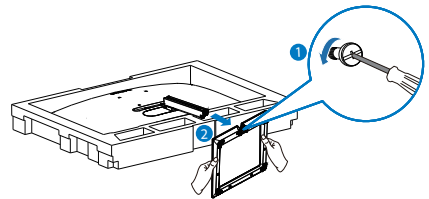

3. Lepas penutup engsel dari bodi monitor menggunakan jari.

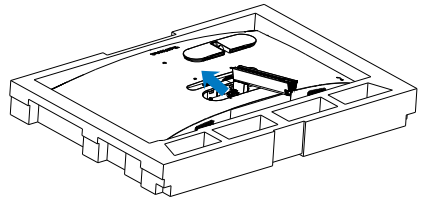

## 2. Memasang monitor

- Gunakan obeng untuk melepas sekrup pada penyangga, lalu lepas penyangga/penopang dari monitor.

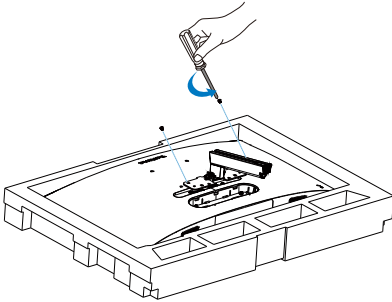

### ⓘ Catatan

Monitor ini mendukung interface dudukan yang kompatibel dengan VESA 100mm x 100mm. Sekrup Pemasangan VESA untuk M4. Selalu hubungi produsen untuk pemasangan di dinding.

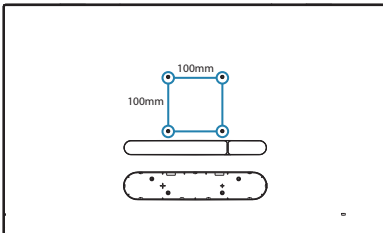

### ⚠ Peringatan

Produk ini didesain melengkung, sewaktu memasang / melepas dudukan, letakkan meteri pelindung di bawah monitor dan jangan tekan monitor ke bawah agar tidak terjadi kerusakan.

### ⓘ Catatan

Beli penyangga untuk di dinding yang sesuai, karena jarak antara kabel sinyal plug-in belakang dan dinding terlalu dekat.

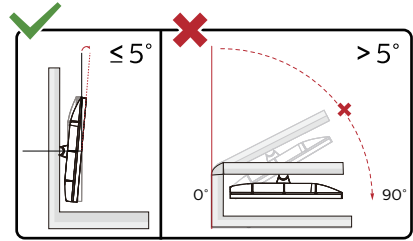

\* Desain tampilan dapat berbeda dari yang diilustrasikan.

### ⚠ Peringatan

- Untuk menghindari kemungkinan kerusakan layar, seperti panel yang terlepas, pastikan monitor tidak miring ke bawah lebih dari -5 derajat.
- Jangan tekan layar saat menyesuaikan sudut monitor. Pastikan Anda hanya memegang bezelnya.



## 3. Pengoptimalan Gambar

### 3.1 SmartImage

#### 1 Apakah yang dimaksud dengan SmartContrast?

SmartImage memberikan preset yang mengoptimalkan layar untuk berbagai jenis konten dengan menyesuaikan kecerahan, kontras, warna, serta ketajaman secara real time dan dinamis. Meskipun Anda bekerja dengan aplikasi teks, menampilkan gambar, atau menonton video, Philips SmartImage memberikan performa monitor yang dioptimalkan.

#### 2 Mengapa saya memerlukannya?

Anda memerlukan monitor yang memberikan tampilan semua jenis konten favorit yang dioptimalkan. Perangkat lunak SmartImage akan menyesuaikan kecerahan, kontras, warna, serta ketajaman secara real time dan dinamis untuk menyempurnakan pengalaman tampilan monitor Anda.

#### 3 Bagaimana prosedurnya?

SmartImage merupakan teknologi eksklusif dan canggih dari Philips yang menganalisis konten yang ditampilkan di layar. Berdasarkan skenario yang dipilih, SmartImage menyempurnakan kontras, saturasi warna, dan ketajaman gambar secara dinamis untuk menyempurnakan konten yang sedang ditampilkan. Semua dapat dilakukan secara real time dengan menekan satu tombol.

#### 4 Bagaimana cara mengaktifkan SmartImage?

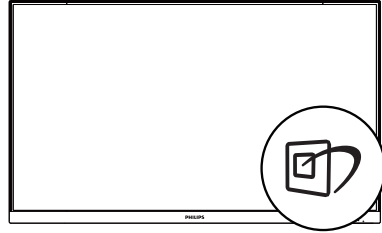

321E1SC/322E1C/325E1C

1. Geser ke kiri untuk mengaktifkan tampilan di layar SmartImage.
2. Alihkan ke atas atau bawah untuk memilih antara FPS, Racing, RTS, Gamer 1, Gamer 2, Mode BiruRendah dan Mati.
3. Tampilan SmartImage akan tetap muncul di layar selama 5 detik atau Anda juga dapat mengalihkannya ke kiri untuk mengkonfirmasi.

Ada banyak pilihan: FPS, Racing, RTS, Gamer 1, Gamer 2, Mode BiruRendah dan Mati.

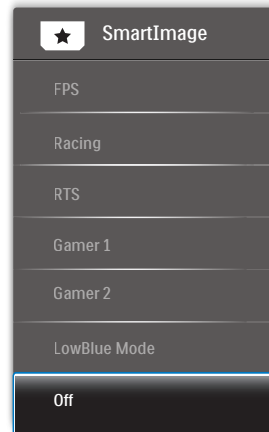

- FPS: Untuk bermain game FPS (Tembak-Menembak Orang Pertama). Menaikkan detail tingkat warna hitam pada tema gelap.

### 3. Pengoptimalan Gambar

- **Balapan:** Untuk bermain game Balapan. Menghadirkan waktu respons tercepat dan saturasi warna tinggi.
- **RTS:** Untuk bermain game RTS (Strategi Real Time), bagian pilihan pengguna dapat disorot untuk game RTS (melalui SmartFrame). Kualitas gambar dapat disesuaikan untuk bagian yang disorot.
- **Pemain 1:** Pengaturan preferensi pengguna yang disimpan sebagai Pemain 1.
- **Pemain 2:** Pengaturan preferensi pengguna yang disimpan sebagai Pemain 2.
- **Mode BiruRendah:** Mode BiruRendah Penelitian mengenai produktivitas yang bagus telah menunjukkan bahwa sinar ultraviolet bisa menyebabkan kerusakan pada mata, sinar biru panjang gelombang pendek dari layar LED bisa menyebabkan kerusakan pada mata dan memengaruhi penglihatan dari waktu ke waktu. Dikembangkan untuk kesehatan, pengaturan Mode BiruRendah Philips menggunakan teknologi piranti lunak cerdas untuk mengurangi sinar biru gelombang pendek yang berbahaya
- **Tidak aktif:** Tidak ada optimalisasi oleh SmartImage.

### 328E1C

1. Geser ke kiri untuk mengaktifkan tampilan di layar SmartImage.
2. Alihkan ke atas atau bawah untuk memilih antara FPS, Racing, RTS, Gamer 1, Gamer 2, Mode BiruRendah, SmartUniformity dan Mati.
3. Tampilan SmartImage akan tetap muncul di layar selama 5 detik atau Anda juga dapat mengalihkannya ke kiri untuk mengkonfirmasi.

Ada banyak pilihan: FPS, Racing, RTS, Gamer 1, Gamer 2, Mode BiruRendah, SmartUniformity dan Mati.

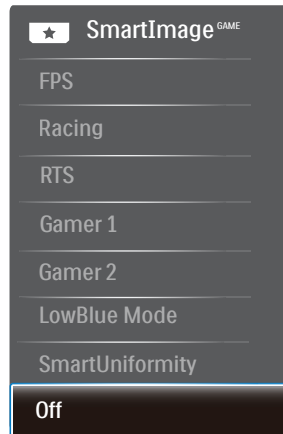

- **FPS:** Untuk bermain game FPS (Tembak-Menembak Orang Pertama). Menaikkan detail tingkat warna hitam pada tema gelap.
- **Balapan:** Untuk bermain game Balapan. Menghadirkan waktu respons tercepat dan saturasi warna tinggi.
- **RTS:** Untuk bermain game RTS (Strategi Real Time), bagian pilihan pengguna dapat disorot untuk game RTS (melalui SmartFrame). Kualitas gambar dapat disesuaikan untuk bagian yang disorot.

- **Pemain 1:** Pengaturan preferensi pengguna yang disimpan sebagai Pemain 1.
- **Pemain 2:** Pengaturan preferensi pengguna yang disimpan sebagai Pemain 2.
- **Mode BiruRendah:** Mode BiruRendah Penelitian mengenai produktivitas yang bagus telah menunjukkan bahwa sinar ultraviolet bisa menyebabkan kerusakan pada mata, sinar biru panjang gelombang pendek dari layar LED bisa menyebabkan kerusakan pada mata dan memengaruhi penglihatan dari waktu ke waktu. Dikembangkan untuk kesehatan, pengaturan Mode BiruRendah Philips menggunakan teknologi piranti lunak cerdas untuk mengurangi sinar biru gelombang pendek yang berbahaya
- **SmartUniformity:** Fluktuasi kecerahan dan warna pada bagian layar yang berbeda adalah fenomena yang umum terjadi pada layar LCD. Keseragaman yang diukur biasanya sekitar 75–80%. Dengan mengaktifkan fitur Philips SmartUniformity, keseragaman layar akan meningkat hingga di atas 95%. Tindakan ini akan menghasilkan gambar yang lebih konsisten dan nyata.
- **Tidak aktif:** Tidak ada optimalisasi oleh SmartImage.

---

## 3.2 SmartContrast

### 1 Apakah yang dimaksud dengan SmartContrast?

Teknologi unik yang secara dinamis menganalisis konten yang ditampilkan serta secara otomatis mengoptimalkan rasio kontras monitor LCD untuk kejernihan visual dan kenyamanan tampilan maksimal dengan menambah cahaya lampu latar agar gambar lebih jernih, tajam, dan terang, atau mengurangi cahaya lampu latar untuk tampilan gambar yang jelas di latar belakang gelap.

### 2 Mengapa saya memerlukannya?

Anda menginginkan kejernihan visual dan kenyamanan tampilan terbaik untuk setiap jenis konten. SmartContrast secara dinamis mengontrol kontras dan menyesuaikan cahaya lampu latar agar gambar dalam permainan serta video lebih jernih, tajam, dan terang, atau menampilkan teks yang jelas dan mudah dibaca untuk pekerjaan kantor. Dengan mengurangi pemakaian daya monitor, Anda menghemat biaya untuk daya dan memperpanjang masa pakai monitor.

### 3 Bagaimana prosedurnya?

Saat diaktifkan, SmartContrast akan menganalisis konten yang ditampilkan secara real time untuk menyesuaikan warna dan mengontrol intensitas cahaya lampu latar. Fungsi ini akan secara dinamis menyempurnakan kontras untuk pengalaman hiburan yang luar biasa saat menonton video atau menjalankan permainan.

## 4. AMD FreeSync

(321E1SC/322E1C/325E1C)



PC gaming telah lama menjadi pengalaman yang tidak sempurna karena pembaruan GPU dan monitor memiliki kecepatan yang berbeda. Kadang-kadang sebuah GPU bisa menyajikan banyak gambar selama satu pembaruan monitor, dan monitor akan menampilkan potongan masing-masing gambar sebagai satu gambar. Ini disebut dengan “tearing.” Gamer bisa memperbaiki tearing dengan fitur yang disebut “v-sync,” namun gambar bisa kasar pergerakannya karena GPU menunggu monitor meminta pembaruan sebelum memberikan gambar-gambar baru.

Tingkat respons mouse dan frame per detik secara keseluruhan dikurangi dengan v-sync juga. Teknologi AMD FreeSync meredakan semua masalah tersebut dengan membiarkan GPU memperbarui monitor saat gambar sudah siap, sehingga gamer bisa mendapatkan game yang sangat lancar dan responsif.

Diikuti dengan kartu grafis yang kompatibel

- AMD Radeon R7 360
- AMD Radeon R9 295X2
- AMD Radeon R9 290X
- AMD Radeon R9 290
- AMD Radeon R9 285
- AMD Radeon R7 260X
- AMD Radeon R7 260
- Prosesor Seri A Desktop dan APU Mobilitas
  - AMD A10-7890K
  - AMD A10-7870K
  - AMD A10-7850K
  - AMD A10-7800
  - AMD A10-7700K
  - AMD A8-7670K
  - AMD A8-7650K
  - AMD A8-7600
  - AMD A6-7400K
- Sistem operasi
- Windows 10/8.1/8/7
- Kartu Grafis: Seri R9 290/300 & Seri R7 260
  - AMD Radeon Seri R9 300
  - AMD Radeon R9 Fury X
  - AMD Radeon R9 360

## 5. Adaptive Sync

(328E1C)



### Adaptive Sync

PC gaming telah lama menjadi pengalaman yang tidak sempurna karena pembaruan GPU dan monitor memiliki kecepatan yang berbeda. Kadang-kadang sebuah GPU bisa menyajikan banyak gambar selama satu pembaruan monitor, dan monitor akan menampilkan potongan masing-masing gambar sebagai satu gambar. Ini disebut dengan “tearing.” Gamer bisa memperbaiki tearing dengan fitur yang disebut “v-sync,” namun gambar bisa kasar pergerakannya karena GPU menunggu monitor meminta pembaruan sebelum memberikan gambar-gambar baru.

Tingkat respons mouse dan frame per detik secara keseluruhan dikurangi dengan v-sync juga. Teknologi AMD Adaptive Sync™ meredakan semua masalah tersebut dengan membiarkan GPU memperbarui monitor saat gambar sudah siap, sehingga gamer bisa mendapatkan game yang sangat lancar dan responsif.

Diikuti dengan kartu grafis yang kompatibel

- AMD Radeon R9 360
- AMD Radeon R7 360
- AMD Radeon R9 295X2
- AMD Radeon R9 290X
- AMD Radeon R9 290
- AMD Radeon R9 285
- AMD Radeon R7 260X
- AMD Radeon R7 260
- Prosesor Seri A Desktop dan APU Mobilitas
  - AMD A10-7890K
  - AMD A10-7870K
  - AMD A10-7850K
  - AMD A10-7800
  - AMD A10-7700K
  - AMD A8-7670K
  - AMD A8-7650K
  - AMD A8-7600
  - AMD A6-7400K
- Sistem operasi
- Windows 10/8.1/8/7
- Kartu Grafis: Seri R9 290/300 & Seri R7 260
  - AMD Radeon Seri R9 300
  - AMD Radeon R9 Fury X

## 6. Spesifikasi Teknis

Gambar/Layar	
Jenis Panel Monitor	VA
Lampu latar	Sistem W-LED
Ukuran panel	31,5" W (80cm)
Rasio aspek	16:9
Jarak Piksel	321E1SC/322E1C: 0,364 x 0,364mm 325E1C: 0,272 x 0,272mm 328E1C: 0,182 x 0,182mm
Rasio Kontras Dinamis (jenis)	321E1SC/322E1C/325E1C: 3000:1 328E1C: 2500:1
Resolusi Optimum	321E1SC/322E1C: 1920 x 1080 pada 60Hz 325E1C: 1920 x 1080 pada 60Hz(Analog), 2560 x 1440 pada 60Hz(Digital) 328E1C: 3840 x 2160 pada 60Hz
Sudut pandang	178° (H) / 178° (V) pada C/R > 10 (biasa)
Penyempurnaan Gambar	SmartImage
Warna layar	321E1SC/322E1C/325E1C: 16,7M 328E1C: 1,07B
Kecepatan refresh vertikal	321E1SC: 48Hz - 75Hz(VGA, HDMI, AMD FreeSync for HDMI) 322E1C/325E1C: 48Hz - 75Hz(VGA, HDMI, DP, AMD FreeSync for HDMI, AMD FreeSync for DP) 328E1C: 48Hz - 60Hz (HDMI, DP, Adaptive Sync for HDMI, Adaptive Sync for DP)
Frekuensi Horizontal	321E1SC: 30KHz - 85KHz(VGA, HDMI, AMD FreeSync for HDMI) 322E1C: 30KHz - 85KHz(VGA, HDMI, DP, AMD FreeSync for HDMI, AMD FreeSync for DP) 325E1C: 30KHz - 114KHz(VGA, HDMI, AMD FreeSync for HDMI), 114KHz - 114KHz (DP, AMD FreeSync for DP) 328E1C: 30KHz - 83KHz (Digital), 30KHz - 85KHz (HDMI, DP, Adaptive Sync for HDMI, Adaptive Sync for DP)

Gambar/Layar	
Rentang warna	YA (325E1C/328E1C)
sRGB	YA
Mode BiruRendah	YA
Bebas kerdip	YA
AMD FreeSync	YA (321E1SC/322E1C/325E1C)
Adaptive Sync	YA (328E1C)
Delta E	YA (328E1C)
SmartUniformity	YA (328E1C)
Konektivitas	
Input sinyal	321E1SC: Analog: VGA; Digital,HDCP: HDMI 1.4 322E1C/325E1C: Analog: VGA; Digital,HDCP: HDMI 1.4, DisplayPort 1.2 328E1C: Digital,HDCP: HDMI 2.0 x 2, DisplayPort 1.2
Audio Masuk/Keluar	328E1C: PC audio masuk, Headphone keluar 321E1SC/322E1C/325E1C: Output audio
Sinyal Input	Sinkronisasi Terpisah, Sinkronisasi pada Nyala Hijau
Kenyamanan	
Speaker internal	3W x 2 (328E1C)
Bahasa OSD	Inggris, Jerman, Spanyol, Yunani, Prancis, Italia, Hongaria, Belanda, Portugis, Portugis (Brasil), Polandia, Rusia, Swedia, Finlandia, Turki, Ceska, Ukraina, Cina Modern, Cina Tradisional, Jepang, Korea
Kenyamanan lainnya	Kunci Kensington, VESA mount (100 x 100mm)
Kompatibilitas Plug & Play	DDC/CI, Mac OSX, sRGB, Windows 10/8.1/8/7
Dudukan	
Kemiringan	-5° / +20°

## 321E1SC

Daya			
Penggunaan	Tegangan Input AC pada 100VAC, 50Hz	Tegangan Input AC pada 115VAC, 60Hz	Tegangan Input AC pada 230VAC, 50Hz
Pengoperasian Normal	36,90 W (biasa)	37,00 W (biasa)	37,10 W (biasa)
Mode Tidur (Siaga)	<0,5 W (biasa)	<0,5 W (biasa)	<0,5 W (biasa)
Mode mati	<0,3 W (biasa)	<0,3 W (biasa)	<0,3 W (biasa)
Penghilangan Panas*	Tegangan Input AC pada 100VAC, 50Hz	Tegangan Input AC pada 115VAC, 60Hz	Tegangan Input AC pada 230VAC, 50Hz
Pengoperasian Normal	125,94 BTU/jam (normal)	126,28 BTU/jam (normal)	126,62 BTU/jam (normal)

## 6. Spesifikasi Teknis

Mode Tidur (Siaga)	<1,71 BTU/jam (normal)	<1,71 BTU/jam (normal)	<1,71 BTU/jam (normal)
Mode mati	<1,02 BTU/jam (normal)	<1,02 BTU/jam (normal)	<1,02 BTU/jam (normal)
Indikator LED Daya	Mode Aktif: Putih, Siaga/Tidur: Putih (berkedip)		
Catu Daya	Internal, 100-240VAC, 50-60Hz		

### 322E1C

Daya			
Penggunaan	Tegangan Input AC pada 100VAC, 50Hz	Tegangan Input AC pada 115VAC, 60Hz	Tegangan Input AC pada 230VAC, 50Hz
Pengoperasian Normal	40,50 W (biasa)	40,60 W (biasa)	40,70 W (biasa)
Mode Tidur (Siaga)	<0,3 W (biasa)	<0,3 W (biasa)	<0,3 W (biasa)
Mode mati	<0,3 W (biasa)	<0,3 W (biasa)	<0,3 W (biasa)
Penghilangan Panas*	Tegangan Input AC pada 100VAC, 50Hz	Tegangan Input AC pada 115VAC, 60Hz	Tegangan Input AC pada 230VAC, 50Hz
Pengoperasian Normal	138,23 BTU/jam (normal)	138,57 BTU/jam (normal)	138,91 BTU/jam (normal)
Mode Tidur (Siaga)	<1,02 BTU/jam (normal)	<1,02 BTU/jam (normal)	<1,02 BTU/jam (normal)
Mode mati	<1,02 BTU/jam (normal)	<1,02 BTU/jam (normal)	<1,02 BTU/jam (normal)
Indikator LED Daya	Mode Aktif: Putih, Siaga/Tidur: Putih (berkedip)		
Catu Daya	Internal, 100-240VAC, 50-60Hz		

### 325E1C

Daya			
Penggunaan	Tegangan Input AC pada 100VAC, 50Hz	Tegangan Input AC pada 115VAC, 60Hz	Tegangan Input AC pada 230VAC, 50Hz
Pengoperasian Normal	47,20 W (biasa)	47,30 W (biasa)	47,40 W (biasa)
Mode Tidur (Siaga)	<0,3 W (biasa)	<0,3 W (biasa)	<0,3 W (biasa)
Mode mati	<0,3 W (biasa)	<0,3 W (biasa)	<0,3 W (biasa)
Penghilangan Panas*	Tegangan Input AC pada 100VAC, 50Hz	Tegangan Input AC pada 115VAC, 60Hz	Tegangan Input AC pada 230VAC, 50Hz
Pengoperasian Normal	161,09 BTU/jam (normal)	161,43 BTU/jam (normal)	161,77 BTU/jam (normal)
Mode Tidur (Siaga)	<1,02 BTU/jam (normal)	<1,02 BTU/jam (normal)	<1,02 BTU/jam (normal)
Mode mati	<1,02 BTU/jam (normal)	<1,02 BTU/jam (normal)	<1,02 BTU/jam (normal)
Indikator LED Daya	Mode Aktif: Putih, Siaga/Tidur: Putih (berkedip)		



## 6. Spesifikasi Teknis

Catu Daya	Internal, 100-240VAC, 50-60Hz
-----------	-------------------------------

### 328E1C

Daya			
Penggunaan	Tegangan Input AC pada 100VAC, 50Hz	Tegangan Input AC pada 115VAC, 60Hz	Tegangan Input AC pada 230VAC, 50Hz
Pengoperasian Normal	61,81 W (biasa)	61,08 W (biasa)	60,09 W (biasa)
Mode Tidur (Siaga)	<0,5 W (biasa)	<0,5 W (biasa)	<0,5 W (biasa)
Mode mati	<0,3 W (biasa)	<0,3 W (biasa)	<0,3 W (biasa)
Penghilangan Panas*	Tegangan Input AC pada 100VAC, 50Hz	Tegangan Input AC pada 115VAC, 60Hz	Tegangan Input AC pada 230VAC, 50Hz
Pengoperasian Normal	210,96 BTU/jam (normal)	208,46 BTU/jam (normal)	205,09 BTU/jam (normal)
Mode Tidur (Siaga)	<1,71 BTU/jam (normal)	<1,71 BTU/jam (normal)	<1,71 BTU/jam (normal)
Mode mati	<1,02 BTU/jam (normal)	<1,02 BTU/jam (normal)	<1,02 BTU/jam (normal)
Indikator LED Daya	Mode Aktif: Putih, Siaga/Tidur: Putih (berkedip)		
Catu Daya	Internal, 100-240VAC, 50-60Hz		

Dimensi	
Produk dengan dudukan (PxLxT)	321E1SC: 709 x 520 x 248 mm 322E1C/325E1C/328E1C: 709 x 523 x 281 mm
Produk tanpa dudukan (PxLxT)	709 x 425 x 88 mm
Produk dengan Kemasan (PxLxT)	321E1SC: 800 x 616 x 224 mm 322E1C/325E1C/328E1C: 800 x 625 x 236 mm

Berat	
Produk dengan dudukan	321E1SC: 7,68 kg 322E1C: 7,10 kg 325E1C: 7,34 kg 328E1C: 7,71 kg
Produk tanpa dudukan	321E1SC: 6,26 kg 322E1C: 6,28 kg 325E1C: 6,52 kg 328E1C: 6,89 kg
Produk dengan kemasan	321E1SC: 10,60 kg 322E1C: 10,01 kg 325E1C: 10,25 kg 328E1C: 10,51 kg

Kondisi Pengoperasian	
Kisaran suhu (beroperasi)	0°C hingga 40°C

## 6. Spesifikasi Teknis

Kelembapan relatif (beroperasi)	20% hingga 80%
Tekanan atmosfer (beroperasi)	700 hingga 1060hPa
Kisaran suhu (tidak beroperasi)	-20°C hingga 60°C
Kelembapan relatif (tidak beroperasi)	10% hingga 90%
Tekanan atmosfer (tidak beroperasi)	500 hingga 1060hPa

Lingkungan	
ROHS	YA
Kemasan	100% dapat didaur ulang
Bahan Kimia Khusus	Rangka 100% bebas PVC BFR
Kabinet	
Warna	Putih / Hitam
Lapisan Luar	Bertekstur

### Catatan

1. Informasi ini dapat berubah tanpa pemberitahuan sebelumnya. Untuk mendownload selebaran versi terbaru, kunjungi [www.philips.com/support](http://www.philips.com/support).
2. Lembar informasi SmartUniformity dan Delta E disertakan dalam kemasan.

## 6.1 Mode Resolusi & Preset

### 1 Resolusi Maksimum

321E1SC/322E1C:

1920 x 1080 pada 60Hz (input analog)

1920 x 1080 pada 75Hz (input digital)

325E1C:

1920 x 1080 pada 60Hz (input analog)

2560 x 1440 pada 75Hz (input digital)

328E1C:

3840x2160 pada 60Hz (input digital)

### 2 Resolusi yang Disarankan

321E1SC/322E1C:

1920 x 1080 pada 60Hz (input digital)

325E1C:

1920 x 1080 pada 60Hz (input analog)

2560 x 1440 pada 60Hz (input digital)

328E1C:

3840x2160 pada 60Hz (input digital)

321E1SC/322E1C:

Frek. H. (kHz)	Resolusi	Frek. V. (Hz)
31,47	720x400	70,09
31,47	640x480	59,94
35,00	640x480	66,67
37,86	640x480	72,81
37,50	640x480	75,00
37,88	800x600	60,32
46,88	800x600	75,00
48,36	1024x768	60,00
60,02	1024x768	75,03
63,89	1280x1024	60,02
79,98	1280x1024	75,03
55,94	1440x900	59,89
70,64	1440x900	74,98
65,29	1680x1050	59,95
67,50	1920x1080	60,00
83,89	1920x1080	74,97

## 325E1C:

Frek. H. (kHz)	Resolusi	Frek. V. (Hz)
31,47	720 x 400	70,09
31,47	640 x 480	59,94
35,00	640 x 480	66,67
37,86	640 x 480	72,81
37,50	640 x 480	75,00
37,88	800 x 600	60,32
46,88	800 x 600	75,00
48,36	1024 x 768	60,00
60,02	1024 x 768	75,03
44,77	1280x 720	59,86
63,89	1280 x 1024	60,02
79,98	1280 x 1024	75,03
55,94	1440 x 900	59,89
70,64	1440 x 900	74,98
65,29	1680 x 1050	59,95
67,50	1920 x 1080	60,00

## 328E1C:

Frek. H. (kHz)	Resolusi	Frek. V. (Hz)
31,47	720 x 400	70,09
31,47	640 x 480	59,94
35,00	640 x 480	66,67
37,86	640 x 480	72,81
37,50	640 x 480	75,00
37,88	800 x 600	60,32
46,88	800 x 600	75,00
48,36	1024 x 768	60,00
60,02	1024 x 768	75,03
44,77	1280x 720	59,86
63,89	1280 x 1024	60,02
79,98	1280 x 1024	75,03
55,94	1440 x 900	59,89
70,64	1440 x 900	74,98
65,29	1680 x 1050	59,95
67,50	1920 x 1080	60,00
67,50	3840 x 2160	30,00
135,00	3840 x 2160	60,00
133,29	1920x2160	59,99

 Catatan

Perlu diketahui bahwa layar akan berfungsi paling baik dengan resolusi asli 321E1SC/322E1C: 1920x1080 pada 60Hz

325E1C: 1920x1080 pada 60Hz(input analog)&2560x1440 pada 60Hz(input digital)

328E1C: 3840x2160 pada 60Hz.

Untuk mendapatkan kualitas tampilan sempurna, ikuti saran resolusi ini.

## 7. Manajemen Daya

Jika PC dilengkapi perangkat lunak yang terinstal atau kartu tampilan yang terpasang sesuai dengan DPM VESA, monitor secara otomatis dapat mengurangi pemakaian daya saat tidak digunakan. Jika terdapat input dari keyboard, mouse, atau perangkat input lainnya yang terdeteksi, monitor akan "bangun" secara otomatis. Tabel berikut menunjukkan pemakaian daya dan pemberian sinyal dari fitur hemat daya otomatis ini:

### 321E1SC:

Ketentuan Manajemen Daya					
Mode VESA	Video	Sink. horizontal	Sink. vertikal	Daya yang Digunakan	Warna LED
Aktif	AKTIF	Ya	Ya	37,00 W (biasa) 43,70 W (maks.)	Putih
Mode Tidur (Siaga)	TIDAK AKTIF	Tidak	Tidak	0,5 W (biasa)	Putih (berkedip)
Mode mati	TIDAK AKTIF	-	-	0,3 W (biasa)	TIDAK AKTIF

### 322E1C:

Ketentuan Manajemen Daya					
Mode VESA	Video	Sink. horizontal	Sink. vertikal	Daya yang Digunakan	Warna LED
Aktif	AKTIF	Ya	Ya	40,60 W (biasa) 50,40 W (maks.)	Putih
Mode Tidur (Siaga)	TIDAK AKTIF	Tidak	Tidak	0,3 W (biasa)	Putih (berkedip)
Mode mati	TIDAK AKTIF	-	-	0,3 W (biasa)	TIDAK AKTIF

### 325E1C:

Ketentuan Manajemen Daya					
Mode VESA	Video	Sink. horizontal	Sink. vertikal	Daya yang Digunakan	Warna LED
Aktif	AKTIF	Ya	Ya	47,30 W (biasa) 60,50 W (maks.)	Putih
Mode Tidur (Siaga)	TIDAK AKTIF	Tidak	Tidak	0,3 W (biasa)	Putih (berkedip)
Mode mati	TIDAK AKTIF	-	-	0,3 W (biasa)	TIDAK AKTIF

### 328E1C:

Ketentuan Manajemen Daya					
Mode VESA	Video	Sink. horizontal	Sink. vertikal	Daya yang Digunakan	Warna LED
Aktif	AKTIF	Ya	Ya	61,08 W (biasa) 83,29 W (maks.)	Putih
Mode Tidur (Siaga)	TIDAK AKTIF	Tidak	Tidak	0,5 W (biasa)	Putih (berkedip)
Mode mati	TIDAK AKTIF	-	-	0,3 W (biasa)	TIDAK AKTIF

Berikut adalah konfigurasi yang digunakan untuk menghitung pemakaian daya pada monitor.

- Resolusi asli:  
321E1SC/322E1C: 1920x1080  
325E1C: 1920x1080(input analog)&2560x1440(input digital)  
328E1C: 3840x2160
- Kontras: 50%
- Kecerahan: 90%
- Suhu warna: 6500k dengan pola putih sepenuhnya

### ⓘ Catatan

Informasi ini dapat berubah tanpa pemberitahuan sebelumnya.

## 8. Layanan pelanggan dan jaminan

### 8.1 Kebijakan Cacat Pixel Monitor Panel Datar Philips

Philips berupaya memberikan produk berkualitas tertinggi. Kami menggunakan beberapa proses produksi tercanggih di industri dan menerapkan kontrol kualitas yang ketat. Namun, cacat pixel atau subpixel pada panel Monitor TFT yang digunakan di monitor panel datar kadang tidak dapat dihindari. Tidak ada produsen yang dapat menjamin semua panel akan bebas dari cacat pixel, namun Philips menjamin bahwa setiap monitor dengan jumlah cacat yang tidak dapat diterima akan diperbaiki atau diganti sesuai dengan jaminan yang berlaku. Pemberitahuan ini menjelaskan berbagai jenis cacat pixel dan menentukan tingkat cacat yang dapat diterima untuk masing-masing jenis tersebut. Untuk memenuhi syarat dalam mendapatkan perbaikan atau penggantian sesuai jaminan, jumlah cacat pixel pada panel Monitor TFT harus melampaui tingkat yang dapat diterima. Misalnya, jumlah cacat subpixel pada monitor tidak boleh lebih dari 0,0004%. Philips bahkan selanjutnya menentukan standar kualitas lebih tinggi untuk jenis atau kombinasi cacat pixel tertentu yang lebih nyata dibandingkan dengan yang lainnya. Kebijakan ini berlaku secara global.

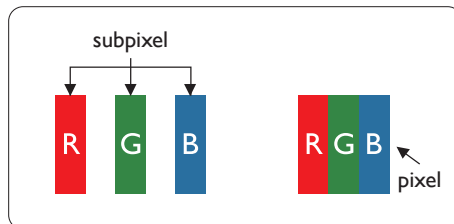

### Pixel dan Subpixel

Pixel, atau elemen gambar, terdiri dari tiga subpixel dalam warna utama merah, hijau, dan biru. Kombinasi beberapa pixel akan membentuk gambar. Bila semua subpixel pada pixel menyala, kombinasi ketiga subpixel berwarna tersebut akan muncul sebagai satu pixel putih. Bila semua mati, kombinasi ketiga subpixel berwarna akan muncul sebagai satu pixel hitam. Kombinasi lainnya dari subpixel yang menyala dan mati akan muncul sebagai satu pixel warna lain.

### Jenis Cacat Pixel

Cacat pixel dan subpixel muncul di layar dalam berbagai bentuk. Ada dua kategori cacat pixel dan masing-masing kategori tersebut terdiri dari beberapa jenis cacat subpixel.

### Cacat Titik Terang

Cacat titik terang muncul sebagai pixel maupun subpixel yang selalu terang atau "menyala". Karenanya, titik terang merupakan subpixel yang terlihat jelas di layar bila monitor menampilkan pola gelap. Berikut adalah jenis cacat titik terang.

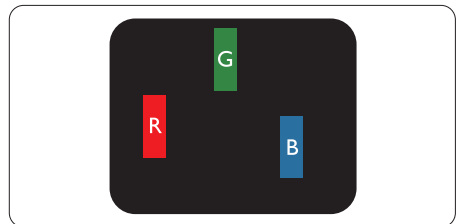

Satu subpixel merah, hijau, atau biru terang.

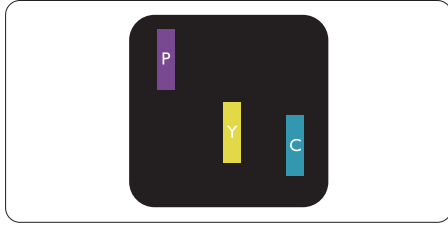

Dua subpiksel terang yang berdekatan:

- Merah + Biru = Ungu
- Merah + Hijau = Kuning
- Hijau + Biru = Cyan (Biru Muda)

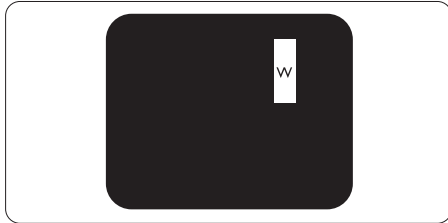

Tiga subpiksel terang yang berdekatan (satu piksel putih).

#### Catatan

Titik terang merah atau biru pasti 50 persen lebih terang daripada titik di sekitarnya, sedangkan titik terang hijau 30 persen lebih terang daripada titik di sekitarnya.

#### Cacat Titik Gelap

Cacat titik gelap muncul sebagai piksel maupun subpiksel yang selalu gelap atau "mati". Karenanya, titik gelap merupakan subpiksel yang terlihat jelas di layar bila monitor menampilkan pola terang. Berikut adalah jenis cacat titik gelap.

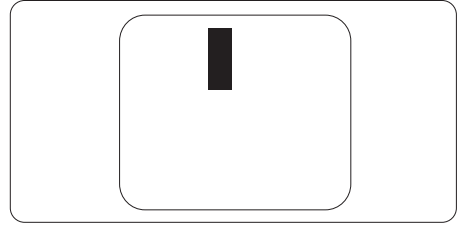

#### Jarak Cacat Piksel

Karena cacat piksel dan subpiksel sejenis yang saling berdekatan mungkin terlihat lebih nyata, Philips juga menentukan toleransi untuk jarak cacat piksel.

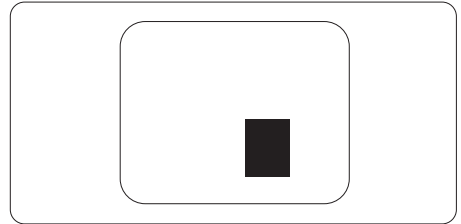

#### Toleransi Cacat Piksel

Untuk memenuhi syarat dalam mendapatkan perbaikan atau penggantian karena cacat piksel selama masa berlaku jaminan, panel Monitor TFT pada monitor panel datar Philips harus memiliki cacat piksel maupun subpiksel melebihi toleransi yang tercantum dalam tabel berikut ini.

## 8. Layanan pelanggan dan jaminan

CACAT TITIK TERANG	TINGKAT YANG DAPAT DITERIMA
1 subpiksel terang	2
2 subpiksel terang yang berdekatan	1
3 subpiksel terang yang berdekatan (satu piksel putih)	0
Jarak di antara dua cacat titik terang*	$\geq 15\text{mm}$
Total cacat titik terang dari semua jenis	3
CACAT TITIK GELAP	TINGKAT YANG DAPAT DITERIMA
1 subpiksel gelap	5 atau lebih sedikit
2 subpiksel gelap yang berdekatan	2 atau lebih sedikit
3 subpiksel gelap yang berdekatan	1
Jarak di antara dua cacat titik gelap*	$\geq 5\text{mm}$
Total cacat titik gelap dari semua jenis	5 atau lebih sedikit
TOTAL CACAT TITIK	TINGKAT YANG DAPAT DITERIMA
Total cacat titik terang atau titik gelap dari semua jenis	5 atau lebih sedikit

### Catatan

1 atau 2 cacat subpiksel yang berdekatan = 1 cacat titik.



## 8.2 Layanan Pelanggan & Jaminan

Untuk informasi selengkapnya tentang pertanggung jawaban dan persyaratan dukungan tambahan yang valid untuk kawasan Anda, kunjungi situs web [www.philips.com/support](http://www.philips.com/support) atau hubungi Pusat Layanan Pelanggan Philips setempat.

Untuk Masa Jaminan, lihat Pernyataan Jaminan dalam Panduan Pengguna Informasi Penting.

Untuk tambahan periode jaminan, jika Anda ingin memperpanjang periode jaminan umum, paket layanan Di Luar Jaminan akan ditawarkan di Pusat Layanan Resmi kami.

Jika Anda ingin menggunakan layanan ini, pastikan Anda membeli layanan dalam waktu 30 hari setelah tanggal pembelian asli. Selama periode tambahan jaminan, layanan mencakup pengambilan, perbaikan, dan pengembalian, namun pengguna akan menanggung semua biaya yang timbul.

Jika Mitra Layanan Resmi tidak dapat melakukan perbaikan yang diperlukan berdasarkan paket periode tambahan jaminan yang ditawarkan, maka kami akan mencari solusi alternatif untuk Anda, jika mungkin, selama periode tambahan jaminan yang Anda beli.

Hubungi Perwakilan Layanan Pelanggan Philips kami atau pusat layanan setempat (melalui nomor Layanan Pelanggan) untuk informasi selengkapnya.

Nomor Pusat Layanan Pelanggan Philips tercantum di bawah ini.

Periode Jaminan Standar Setempat	Periode Tambahan Jaminan	Periode Jaminan Total
Tergantung pada berbagai kawasan	+ 1 Tahun	Periode Jaminan Standar setempat +1
	+ 2 Tahun	Periode Jaminan Standar setempat +2
	+ 3 Tahun	Periode Jaminan Standar setempat +3

\*\*Diperlukan bukti pembelian asli dan pembelian periode tambahan jaminan.

### Catatan

Silakan merujuk pada buku petunjuk informasi penting untuk sambungan cepat layanan regional, yang tersedia di dukungan situs web Philips

## 9. Mengatasi masalah & Tanya jawab

### 9.1 Mengatasi Masalah

Halaman ini menjelaskan tentang masalah yang dapat diatasi pengguna. Jika masalah terus berlanjut setelah Anda mencoba solusi berikut, hubungi staf layanan pelanggan Philips.

#### 1 Masalah Umum

##### Tidak Ada Gambar (LED Daya mati)

- Pastikan kabel daya telah tersambung ke stopkontak dan ke bagian belakang monitor.
- Pastikan terlebih dulu tombol daya di bagian depan monitor telah berada dalam posisi Tidak aktif, lalu tekan ke posisi Aktif.

##### Tidak Ada Gambar (LED Daya Putih)

- Pastikan komputer telah dihidupkan.
- Pastikan kabel sinyal telah tersambung dengan benar ke komputer.
- Pastikan pin pada kabel monitor yang tersambung tidak tertekuk. Jika ya, perbaiki atau ganti kabel.
- Fitur Hemat Daya mungkin diaktifkan

##### Layar menampilkan

Check cable connection

- Pastikan kabel monitor telah tersambung dengan benar ke komputer. (Lihat juga Panduan Ringkas).
- Periksa pin yang tertekuk pada kabel monitor.
- Pastikan komputer telah dihidupkan.

##### Tombol OTOMATIS tidak berfungsi

- Fungsi otomatis hanya berlaku dalam mode Analog VGA. Jika hasilnya tidak memuaskan, Anda dapat melakukan penyesuaian manual melalui menu OSD.

#### ⓘ Catatan

Fungsi Otomatis tidak berlaku dalam mode Digital DVI karena fungsi tersebut tidak diperlukan.

##### Tanda yang tampak seperti asap atau kilatan api

- Jangan lakukan langkah-langkah apapun untuk mengatasi masalah
- Lepaskan segera monitor dari catu daya utama untuk keselamatan
- Hubungi segera staf layanan pelanggan Philips.

#### 2 Masalah Gambar

##### Gambar tidak berada di tengah

- Atur posisi gambar menggunakan fungsi "Otomatis" dalam Kontrol Utama OSD.
- Atur posisi gambar menggunakan Fase/Clock dalam Konfigurasi di Kontrol Utama OSD. Hal ini hanya berlaku dalam mode VGA.

##### Gambar bergetar di layar

- Pastikan kabel sinyal telah tersambung dengan benar dan kencang ke papan grafis atau PC.

##### Kelip vertikal muncul di layar



- Atur gambar menggunakan fungsi "Otomatis" dalam Kontrol Utama OSD.
- Hilangkan garis vertikal menggunakan Fase/Clock dalam Konfigurasi di Kontrol Utama OSD.

Hal ini hanya berlaku dalam mode VGA.

### Kelip horizontal muncul di layar



- Atur gambar menggunakan fungsi "Otomatis" dalam Kontrol Utama OSD.
- Hilangkan garis vertikal menggunakan Fase/Clock dalam Konfigurasi di Kontrol Utama OSD. Hal ini hanya berlaku dalam mode VGA.

### Gambar terlihat buram, tidak jelas, atau terlalu gelap

- Atur kontras dan kecerahan di OSD (On-Screen Display).

"Jejak gambar", "efek terbakar", atau "bayangan" tetap muncul setelah daya dimatikan.

- Tampilan gambar diam atau gambar statis yang tidak berubah dalam waktu lama dapat menimbulkan "efek terbakar", disebut juga "jejak gambar" atau "bayangan", di layar. "Efek terbakar", "jejak gambar", atau "bayangan" adalah fenomena umum dalam teknologi panel LCD. Dalam sebagian besar kasus, "efek terbakar", "jejak gambar", atau "bayangan" akan menghilang secara bertahap dalam waktu tertentu setelah daya dimatikan.
- Aktifkan selalu program screensaver bergerak bila Anda meninggalkan monitor.
- Aktifkan selalu aplikasi refresh layar berkala jika monitor LCD akan menampilkan konten statis yang tidak berubah.
- Gagal mengaktifkan screensaver atau aplikasi refresh layar berkala dapat

menimbulkan gejala "efek terbakar", "jejak gambar", atau "bayangan" fatal yang tidak akan hilang dan tidak dapat diperbaiki. Kerusakan yang disebutkan di atas tidak tercakup dalam jaminan.

### Gambar tampak berubah. Teks tidak jelas atau buram.

- Atur resolusi layar PC ke mode sama seperti resolusi asli layar yang disarankan monitor.

### Titik hijau, merah, biru, hitam, dan putih muncul di layar

- Titik tersisa adalah karakter normal yang muncul pada liquid crystal yang digunakan dalam teknologi saat ini. Untuk informasi lebih rinci, lihat kebijakan piksel.

### \* Lampu "daya hidup" terlalu terang dan mengganggu

- Anda dapat mengatur lampu "daya hidup" menggunakan Konfigurasi LED daya dalam Kontrol utama OSD.

Untuk bantuan lebih lanjut, lihat informasi kontak Layanan yang tercantum dalam panduan informasi Penting dan hubungi staf layanan pelanggan Philips.

### \* Fungsi berbeda sesuai dengan tampilan.

## 9.2 Tanya Jawab Umum

**P1:** Sewaktu memasang monitor, apa yang harus dilakukan jika "Tidak dapat menampilkan mode video ini" ditampilkan di layar?

**Jwb:** Resolusi yang disarankan untuk monitor ini: 321E1SC/322E1C: 1920x1080 pada 60Hz  
325E1C: 1920x1080 pada 60Hz(input analog)&2560x1440 pada 60Hz(input digital)  
328E1C: 3840x2160 pada 60Hz.

- Lepas semua kabel, lalu sambungkan PC ke monitor yang digunakan sebelumnya.
- Dalam Menu Mulai Windows, pilih Pengaturan/Panel Kontrol. Dalam Jendela Panel Kontrol, pilih ikon Tampilan. Dalam Panel Kontrol Tampilan, pilih tab "Pengaturan". Dalam tab pengaturan, di kotak "Area Desktop", geser panel samping ke  
321E1SC/322E1C: 1920x1080  
325E1C: 1920x1080(input analog)&2560x1440(input digital)  
328E1C: 3840x2160 piksel.
- Buka "Properti Lanjutan", atur Kecepatan Refresh ke 60Hz, lalu klik OK.
- Hidupkan ulang komputer, lalu ulangi langkah 2 dan 3 untuk memverifikasi bahwa PC telah diatur ke 321E1SC/322E1C: 1920x1080 pada 60Hz  
325E1C: 1920x1080 pada 60Hz(input analog)&2560x1440 pada 60Hz(input digital)  
328E1C: 3840x2160 pada 60Hz.
- Matikan komputer, lepas monitor lama, lalu sambungkan monitor LCD Philips.
- Hidupkan monitor, lalu hidupkan PC.

**P2:** Berapa kecepatan refresh yang disarankan untuk monitor LCD?

**Jwb:** Kecepatan refresh yang disarankan di monitor LCD adalah 60Hz. Jika layar mengalami gangguan, Anda dapat mengaturnya ke 75Hz untuk mengetahui apakah kecepatan tersebut dapat mengatasi gangguan.

**P3:** Apa itu file .inf dan .icm? Bagaimana cara menginstal driver (.inf dan .icm)?

**Jwb:** File driver untuk monitor Anda. Komputer Anda akan meminta drive monitor (file .inf dan .icm) saat monitor dipasang untuk pertama kalinya. Ikuti petunjuk dalam panduan pengguna, driver monitor (file .inf dan .icm) akan diinstal secara otomatis.

**P4:** Bagaimana cara mengatur resolusi?

**Jwb:** Kombinasi driver grafis/kartu video dan monitor akan menentukan resolusi yang tersedia. Anda dapat memilih resolusi yang diinginkan dalam Panel Kontrol Windows® dengan "Properti tampilan".

**P5:** Bagaimana jika saya salah melakukan penyesuaian monitor melalui OSD?

**Jwb:** Cukup tekan tombol OK, lalu pilih "Atur Ulang" untuk menggunakan kembali semua pengaturan pabrik awal.

**P6:** Apakah layar LCD antigores?

**Jwb:** Secara umum, sebaiknya permukaan panel tidak mengalami guncangan yang berlebihan dan terlindungi dari benda tajam atau tumpul. Sewaktu menangani monitor, pastikan tidak ada tekanan

atau kekuatan berlebihan yang diberikan pada sisi permukaan panel. Tindakan ini dapat mempengaruhi persyaratan jaminan Anda.

**P7:** Bagaimana seharusnya cara membersihkan permukaan LCD?

**Jwb:** Untuk pembersihan normal, gunakan kain bersih dan lembut. Untuk pembersihan secara menyeluruh, gunakan isopropil alkohol. Jangan gunakan pelarut lainnya seperti Etil alkohol, etanol, aseton, heksana, dsb.

**P8:** Apakah pengaturan warna pada monitor dapat diubah?

**Jwb:** Ya, Anda dapat mengubah pengaturan warna melalui kontrol OSD dengan prosedur berikut,

- Tekan "OK" untuk menampilkan menu OSD (Tampilan di Layar)
- Tekan "Tanda Panah Bawah" untuk menggunakan pilihan "Warna", lalu tekan "OK" untuk membuka pengaturan warna. Berikut adalah tiga pengaturan yang tersedia.
  1. Suhu Warna: dengan pengaturan dalam rentang 5000K, panel akan muncul "hangat, dengan nada warna merah-putih", sementara hasil suhu 11500K akan muncul "sejuk, nada warna biru-putih".
  2. sRGB: ini adalah pengaturan standar untuk memastikan pertukaran warna yang benar di antara berbagai perangkat (misalnya kamera digital, monitor, printer, pemindai, dll.)
  3. Ditentukan Pengguna: pengguna dapat memilih pengaturan warna yang diinginkan dengan

menyesuaikan warna merah, hijau, dan biru.

### ☰ Catatan

Penghitungan warna lampu yang dipancarkan oleh benda tertentu sewaktu sedang dipanaskan. Penghitungan ini diberikan dalam persyaratan skala absolut, (derajat Kelvin). Suhu Kelvin lebih rendah seperti 2004K berwarna merah; suhu lebih tinggi seperti 9300K berwarna biru. Suhu netral adalah putih pada 6504K.

**P9:** Apakah monitor LCD dapat disambungkan ke PC, workstation, atau Mac manapun?

**Jwb:** Ya. Semua monitor LCD Philips kompatibel sepenuhnya dengan PC, Mac, dan workstation standar. Anda mungkin memerlukan adapter kabel untuk menyambungkan monitor ke sistem Mac. Untuk informasi lebih lanjut, hubungi staf penjualan Philips.

**P10:** Apakah monitor LCD Philips memiliki fungsi Plug-and-Play?

**Jwb:** Ya, monitor kompatibel dengan teknologi Plug-and-Play di Windows 10/8.1/8/7, Mac OSX.

**P11:** Apa yang dimaksud dengan Gambar Bertumpuk, Efek Gambar Terbakar, Gambar Ilusi, atau Gambar Bayangan pada panel LCD?

**Jwb:** Tampilan gambar diam atau statis secara terus-menerus dalam waktu lama dapat mengakibatkan "efek gambar terbakar", yang juga disebut "gambar ilusi" atau "gambar bayangan", di layar. "Efek terbakar", "jejak gambar", atau "bayangan" adalah fenomena umum dalam teknologi panel

LCD. Dalam sebagian besar kasus, "efek terbakar", "jejak gambar", atau "bayangan" akan menghilang secara bertahap dalam waktu tertentu setelah daya dimatikan.

Aktifkan selalu program screensaver bergerak bila Anda meninggalkan monitor.

Aktifkan selalu aplikasi refresh layar berkala jika monitor LCD akan menampilkan konten statis yang tidak berubah.

#### Peringatan

Gejala "efek terbakar" atau "jejak gambar" atau "bayangan" tidak akan hilang dan tidak bisa diperbaiki. Kerusakan yang disebutkan di atas tidak tercakup dalam jaminan.

**P12: Mengapa Layar tidak menampilkan teks yang jelas, dan menampilkan karakter bergerigi?**

**Jwb:** Monitor LCD akan berfungsi paling baik dengan resolusi asli 321E1SC/322E1C: 1920x1080 pada 60Hz  
325E1C: 1920x1080 pada 60Hz(input analog)&2560x1440 pada 60Hz(input digital)  
328E1C: 3840x2160 pada 60Hz.  
Untuk tampilan terbaik, gunakan resolusi ini.

**P13: Bagaimana cara membuka/mengunci tombol pintas?**

**Jwb:** Tekan /OK selama 10 detik untuk membuka kunci/mengunci tombol pintas, dengan begitu, monitor akan menampilkan pesan "Perhatian" untuk menunjukkan status membuka kunci/mengunci seperti ditampilkan pada gambar berikut.



Monitor controls unlocked

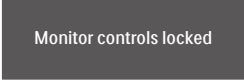

Monitor controls locked

**P14: Di mana panduan pengguna Informasi Penting yang disebutkan di EDFU dapat ditemukan?**

**Jawaban:** Panduan pengguna Informasi Penting dapat di-download pada halaman pendukung di situs web Philips.



2019 © TOP Victory Investments Ltd. Semua Hak Dilindungi Undang-Undang.

Produk ini dibuat oleh dan dijual di bawah tanggung jawab Top Victory Investments Ltd., dan Top Victory Investments Ltd. adalah pemberi jaminan terkait produk ini. Philips dan Lambang Perisai Philips adalah merek dagang terdaftar dari Koninklijke Philips N.V. dan digunakan berdasarkan lisensi.

Spesifikasi dapat berubah sewaktu-waktu tanpa pemberitahuan sebelumnya.

Versi: M1321ECE1T