

PHILIPS

Momentum

345M1



www.philips.com/welcome

ZH	用户手册	1
	客户服务与保修	20
	故障排除和常见问题解答	23

目录

1. 重要	1
1.1 安全措施与维修	1
1.2 标志说明	2
1.3 产品和包装材料的废弃	3
2. 设置显示器	4
2.1 安装	4
2.2 操作显示器	6
2.3 MultiView	8
2.4 卸下底座装置	10
3. 图像优化	11
3.1 SmartImage	11
3.2 SmartContrast	12
3.3 AMD FreeSync Premium	13
4. HDR	14
5. 技术规格	15
5.1 分辨率和预设模式	18
6. 电源管理	19
7. 客户服务与保修	20
7.1 飞利浦平板显示器像素缺陷 规定	20
7.2 客户服务与保修	22
8. 故障排除和常见问题 解答	23
8.1 故障检修	23
8.2 一般常见问题解答	24
8.3 MultiView常见问题解答	25

1. 重要

本电子用户指南面向飞利浦显示器的所有用户。请在使用您的显示器之前花点时间阅读本用户手册。它包含与使用显示器相关的重要信息和注意事项。

产品享受Philips保修须符合下列条件：产品适当用于其设计目的、符合操作说明、返修时提供原始帐单或付款收据，帐单或收据应载明购货日期、销售商名称、产品型号及生产号。

1.1 安全措施与维修

⚠ 警告

使用本文中未介绍的控制、调整或过程可能导致碰撞、电气危险和/或机械危险。请阅读这些说明，并在连接和使用计算机显示器时遵照执行。

操作

- 请使显示器远离阳光直接照射、明亮强光、以及任何其他热源。长期暴露于此类环境可能导致显示器褪色和损坏。
- 使显示器远离油类物质。油类物质可能会损坏显示器的塑料外壳，并导致保修失效。
- 移开任何可能掉入通风孔的物品或者会妨碍显示器电子器件正常冷却的物品。
- 不要堵塞机壳上的通风孔。
- 放置显示器时，确保电源插头和插座便于插拔。
- 如果通过拔掉电源线或直流电源线关闭显示器电源，则在重新连接电源线或直流电源线以进行正常操作之前，必须等待 6 秒钟。
- 请务必使用由 Philips 提供的经过认可的电源线。如果电源线缺失，请与您当地的服务中心联系。（请参见“规则与服务信息手册”中列出的服务联系信息。）
- 使用指定的电源操作。确保仅使用指定的电源操作显示器。使用不正确的电压将导致故障，并可能导致火灾或电击。

- 保护电缆。不要拉拽或弯曲电源线和信号线。不要将显示器或任何其他重物放在电缆上，如果电缆损坏，可能导致火灾或电击。
- 在使用过程中，请勿让显示器受到剧烈震动或碰撞。
- 在使用或运输期间，不要敲打显示器或使显示器掉落。
- 为避免可能的损坏（例如面板从挡板上脱落），请确保显示器向下倾斜不超过 -5 度。如果超过最大向下倾斜角度 -5 度，显示器损坏将不在保修范围内。
- 长时间观看显示器屏幕会造成眼睛疲劳，在使用工作站时较短时间内短暂休息一下比较长时间工作后较长时间休息更好，例如，每 50-60 分钟连续使用屏幕后休息 5-10 分钟比每两小时休息 15 分钟更好。在固定的时间范围内使用屏幕时通过以下方法防止眼睛疲劳：
 - 长时间看屏幕后眺望一下远处。
 - 工作时经常眨下眼。
 - 轻轻闭上眼睛，转动一下眼球进行放松。
 - 根据您的身高，将屏幕调整到合适的高度和角度。
 - 将亮度和对比度调整为合适的水平。
 - 将环境灯光调整为与屏幕亮度接近，避免使用荧光灯照明，并且表面不会反射太多光。
 - 如有不适，请看医生。

维护

- 为保护显示器避免遭受可能的损坏，请勿过分施力于液晶面板。移动显示器时，抓住边框将其抬起；抬起时，不要将手或手指放在液晶面板上。
- 油类清洁溶液可能会损坏塑料部件，并导致保修失效。
- 长时间不使用显示器时，应拔掉显示器电源插头。
- 使用略微蘸湿的布清洁显示器时，应拔掉显示器电源插头。电源关闭时，可以使用干布擦拭屏幕。但是，切勿使用有

I. 重要

- 机溶剂（如酒精）或含氨水的液体清洁显示器。
- 为避免触电或本设备永久性损坏，不要在多尘、下雨、近水或过分潮湿的环境中使用显示器。
- 如果显示器被淋湿，应尽快用软布擦拭干净。
- 如果异物或水进入显示器内部，请立即将其电源关闭，并断开电源线连接。然后取出异物或排出水并将显示器送到维修中心。
- 请勿在炎热、阳光直射或严寒的地方存放或使用显示器。
- 要保持显示器的最佳性能并延长其使用寿命，请在下列温度和湿度范围内的环境中使用。
 - 温度：0-40°C 32-104°F
 - 湿度：20-80% RH

关于图像烙印/重影的重要信息

- 显示器无人看管时，务必启动活动的屏幕保护程序。如果显示器将显示静止不变的内容，请务必启用屏幕定期刷新应用程序。长时间不间断显示静止或静态图像可能会在屏幕上造成“烙印”，也称“残像”或“重影”。
- “烙印”、“残像”或“重影”是液晶面板技术的一种常见现象。多数情况下，关掉电源一定时间后，“烙印”、“残像”或“重影”会逐渐消失。

警告

若不激活屏幕保护程序或者屏幕定期刷新应用程序，可能导致严重的“烙印”、“残像”或“重影”现象，这些现象可能不会消失，也无法修复。上面提到的损坏不在保修范围内。

维修

- 只有专业的维修人士可以打开机壳盖。
- 如果在维修或集成时需要任何文档，请与您当地的服务中心联系。（请参见“规则与服务信息手册”中列出的服务联系信息。）
- 关于运输信息，请参见“技术规格”。

- 不要将显示器放在阳光直射的车内。

注

如果按照本手册中的操作说明进行操作时，显示器无法正常工作，或您不确定要采取哪项措施，请咨询服务技术人员。

1.2 标志说明

以下分节描述使用于此文件的标志惯例。

注、注意、警告

在此指南中，文字段落配有图标并以黑体或斜体书写。这些段落含有注、注意或警告字句。其使用如下：

注

此图标显示重要信息和提示，以助你更好地使用你的电脑系统。

注意

此图标显示的信息提醒你如何避免硬体的潜在损害或数据丢失。

警告

此图标显示对身体伤害的可能性，并警告你如何避免此问题。

某些小心警告可能以不同格式出现，也可能不带任何图标。在此类情况下，小心警告的具体显示由管理机关规定。

1.3 产品和包装材料的废弃

废旧电气和电子设备 - WEEE



This marking on the product or on its packaging illustrates that, under European Directive 2012/19/EU governing used electrical and electronic appliances, this product may not be disposed of with normal household waste. You are responsible for disposal of this equipment through a designated waste electrical and electronic equipment collection. To determine the locations for dropping off such waste electrical and electronic, contact your local government office, the waste disposal organization that serves your household or the store at which you purchased the product.

Your new display contains materials that can be recycled and reused. Specialized companies can recycle your product to increase the amount of reusable materials and to minimize the amount to be disposed of.

All redundant packing material has been omitted. We have done our utmost to make the packaging easily separable into mono materials.

Please find out about the local regulations on how to dispose of your old display and packing from your sales representative.

Taking back/Recycling Information for Customers

Philips establishes technically and economically viable objectives

to optimize the environmental performance of the organization's product, service and activities.

From the planning, design and production stages, Philips emphasizes the important of making products that can easily be recycled. At Philips, end-of-life management primarily entails participation in national take-back initiatives and recycling programs whenever possible, preferably in cooperation with competitors, which recycle all materials (products and related packaging material) in accordance with all Environmental Laws and taking back program with the contractor company.

Your display is manufactured with high quality materials and components which can be recycled and reused.

To learn more about our recycling program please visit

<http://www.philips.com/a-w/about/sustainability.html>

2. 设置显示器

2.1 安装

1 包装箱内物品

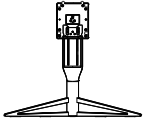

Stand/Base



I/O Cover

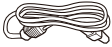

Power



* HDMI



* USB A-B



* DP

*视国家（地区）而定

2 安装底座

1. 为了充分保护显示器，避免划伤或损坏显示器，请在安装底座时将显示器正面朝下置于垫子上。

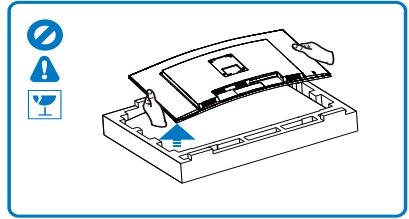
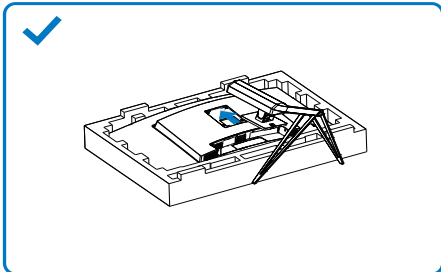

用双手拿住支架。

轻轻地将支架装到VESA装配区域，使插销锁定支架。将底座支架插入底座。

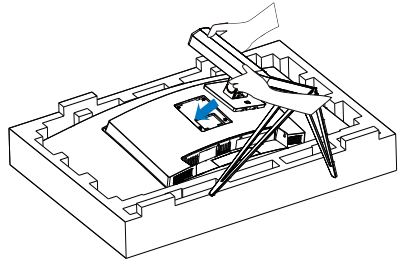

警告

本产品为曲线设计，安装/拆卸底部时，请在显示器下面放上保护材料，并且不要向下按显示器以免造成损坏。

2. 设置显示器

3 连接到PC

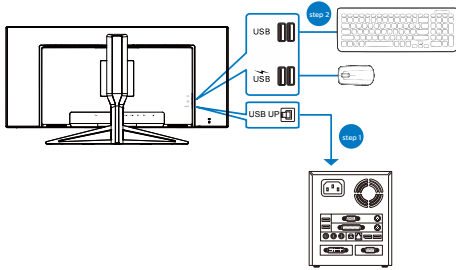
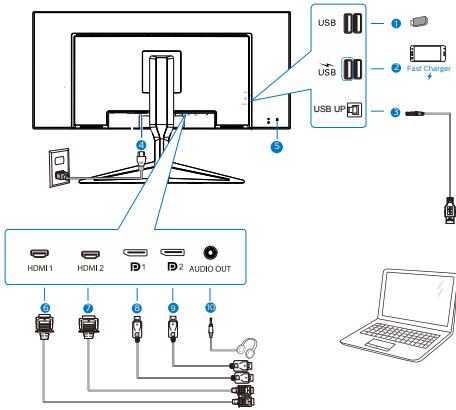

① USB下行接口

② USB下行接口/USB快速充电器

③ USB上行接口

④ 交流电源输入

⑤ Kensington防盗锁

⑥ HDMI1 输入

⑦ HDMI2 输入

⑧ DisplayPort1 输入

⑨ DisplayPort2 输入

⑩ 耳机插孔

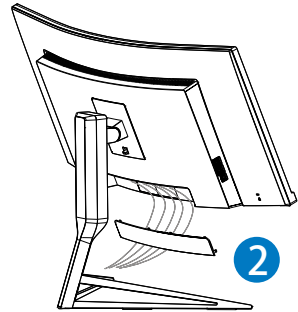
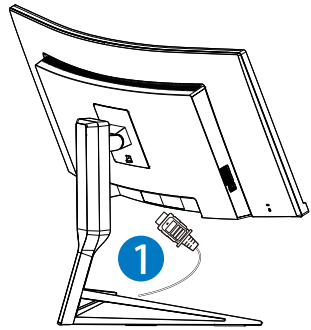

连接到PC

1. 将电源线牢固连接到显示器背面插口。
2. 先关闭电脑，再拉出电源线。
3. 将显示器信号线连接到计算机背面的视频接口。
4. 将计算机和显示器的电源线插入附近的插座。
5. 连接电缆后，将I/O盖滑入显示器后面的插槽，然后将I/O盖卡入到位。
6. 打开计算机和显示器的电源。如果显示器显示图像，则安装完毕。

2. 设置显示器

4 USB 集线器

为符合国际能耗标准，本显示器的 USB 集线器 / 端口在睡眠和关机模式下被禁用。

连接的 USB 设备在此状态下不工作。

5 USB 充电

本显示器配有 USB 端口，能够提供标准电源输出，并包括了 USB 充电等功能（可通过电源图标  识别）。例如，您可以使用这些端口给智能手机充电或给外部硬盘供电。显示器必须保持开机才能使用此功能。

有些型号的 Philips 显示器在进入“睡眠”模式（白色电源 LED 闪烁）时不能给设备供电或充电。此时，请进入 OSD 菜单并选择“USB Standby Mode”，然后将功能调到“开”模式（默认 = 关）。之后将使 USB 供电和充电功能保持在激活状态，即使显示器处于睡眠模式。如果您的显示器重置为出厂设置，请确保在 OSD 菜单中将“USB 待机模式”选择为“打开”状态。

警告：

USB 2.4GHz 无线设备，如无线鼠标、键盘和耳机，可能受到 USB 3.2 或更高版本的高速信号设备的干扰，这可能导致无线电传输效率降低。如果发生这种情况，请尝试以下方法以帮助减少干扰的影响。

- 尽量使 USB 2.0 接收器远离 USB 3.2 或更高版本的连接端口。
- 使用标准 USB 延长线或 USB 集线器增加无线接收器和 USB 3.2 或更高版本连接端口之间的距离。

2.2 操作显示器

1 控制按钮介绍

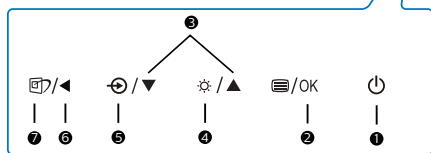
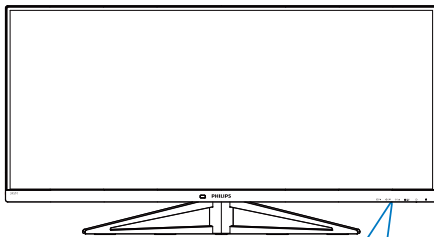

①		打开或关闭显示器电源。
②		访问 OSD 菜单。 确认 OSD 调整。
③		调整 OSD 菜单。
④	USER	调整亮度。
⑤		切换信号输入源。
⑥		返回上一级 OSD。
⑦		SmartImage 游戏菜单。有多个选项：FPS、赛车、RTS、玩家 1、玩家 2、LowBlue 模式、SmartUniformity、关。 当显示器接收到 HDR 信号时，SmartImage 将显示 HDR 菜单。有多个选项：HDR 游戏、HDR 电影、HDR 照片、个人、关。

2. 设置显示器

2 屏幕显示(OSD)说明

什么是屏幕显示(OSD)?

屏幕显示 (On-Screen Display, OSD) 是所有飞利浦液晶显示器都具有的特性。它使得最终用户可以通过屏幕说明窗口直接调整屏幕性能或选择显示器功能。用户友好的屏幕显示界面如下所示:

Game Setting	MPRT	On
	MPRT Level	0
LowBlue Mode	Crosshair	Off
	Low Input Lag	On
Input	SmartResponse	Off
	SmartFrame	Off
Picture		
PIP/PBP		
SmartSize		

控制键简介

在上面所示的OSD中,您可以按显示器前面板上的▼▲按钮移动光标,然后按OK按钮确认所作的选择或更改。

此Philips显示器的OSD菜单可以通过显示器面板背面的单触按钮来访问。单触按钮的操作类似于操纵杆。向四个方向按下按钮可以移动光标。向里按下按钮可以选择所需的选项。

OSD菜单

下面是OSD结构概览。以后进行各种调整时,可以以此作为参考。

Main menu	Sub menu		
Game Setting	MPRT	On, Off	
	MPRT Level	0-20	
	Crosshair	On, Off	
	Low Input Lag	On, Off	
	SmartResponse	Off, Fast, Faster, Fastest	
	SmartFrame	On, Off	
LowBlue Mode	Size (0,1,2,3,4,5,6,7)		
	Brightness (0-100)		
	Contrast (0-100)		
	H. position		
	V. position		
Input	On	1,2,3,4	
	Off		
Picture	1 HDMI 2.0		
	2 HDMI 2.0		
	DisplayPort1		
	DisplayPort2		
SmartImage Game	SmartImage Game	FPS,Racing,RTS,Game1,Game2,LowBlue Mode,SmartUniformity,Off	
	SmartImage HDR	HDR Game,HDR Movie,HDR Photo,Personal,Off	
	Brightness	0-100	
	Contrast	0-100	
	Sharpness	0-100	
	SmartContrast	On, Off	
	Gamma	1.8, 2.0, 2.2, 2.4, 2.6	
	Over Scan	On, Off	
	PIP/PBP	PIP / PBP Mode	Off, PIP, PBP
		PIP / PBP input	HDMI1, HDMI2, DisplayPort1, DisplayPort2
PIP Size		Small, Middle, Large	
PIP Position		Top-Right, Top-Left, Bottom-Right, Bottom-Left	
Swap			
SmartSize		Panel Size	17" (5:4), 19" (5:4), 19" W (16:10), 22" W (16:10), 18.5" W (16:9), 18.5" W (16:9), 20" W (16:9), 21.5" W (16:9), 23" W (16:9), 24" W (16:9)
	L1		
	Aspect	27" W (16:9), 34" W (16:9)	
Audio	Volume	0-100	
	Mute	On, Off	
	Audio Source	HDMI1, HDMI2, DisplayPort1, DisplayPort2	
Color	Color Temperature	Native, 5000K, 6500K, 7500K, 8200K, 9300K, 11500K	
	sRGB		
	User Define	Red: 0-100 Green: 0-100 Blue: 0-100	
Language	Language	English, Deutsch, Español, Ελληνικά, Français, Italiano, Magyar, Nederlands, Português, Português do Brasil, Polski, Pyczniki, Svenska, Suomi, Türkçe, Čestiny, Vepalnava, 简体中文, 繁體中文, 日本語, ភាសាខ្មែរ	
OSD Settings	Horizontal	0-100	
	Vertical	0-100	
	Transparency	Off, 1, 2, 3, 4	
	OSD Time Out	5, 10, 20, 30, 60	
Setup	Power LED	0, 1, 2, 3, 4	
	Resolution Notification	On, Off	
	Reset		
	Information	Yes, No	

注

- MPRT: 为减少运动模糊, LED背光灯将与屏幕刷新同步闪烁, 这可能会引起明显的亮度变化。
- MPRT需要75Hz或更高的刷新率。
- 不能同时启用AMD FreeSync Premium和MPRT。
- MPRT用于调整亮度以减少模糊, 因此在MPRT打开时无法调整亮度和SmartImage。
- MPRT是游戏优化模式。不使用游戏功能时, 建议关闭。

2. 设置显示器

3 分辨率通知

根据设计，此显示器在其固有分辨率 3440x1440 时性能最佳。当显示器以不同的分辨率开机时，屏幕上会显示提醒：Use 3440x1440 for best results（为达到最佳效果，请使用 3440x1440）。

如果要关闭原始分辨率提示信息，请在屏幕显示菜单的 Setup（设定）中进行设定。

5 物理功能

倾斜

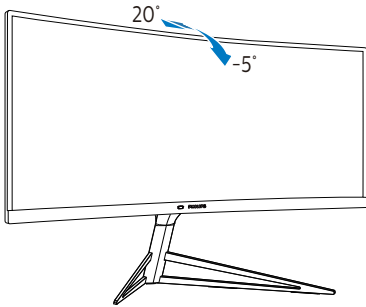

高度调整

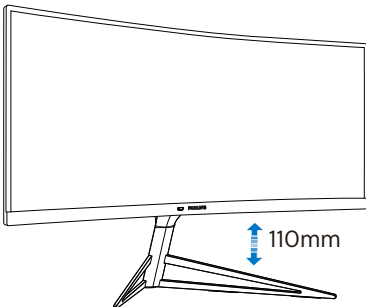

⚠ 警告

- 为避免可能的屏幕损坏（如面板脱落），请确保显示器向下倾斜不超过-5度。
- 调整显示器角度时不要按压屏幕。只抓住挡板。

2.3 MultiView

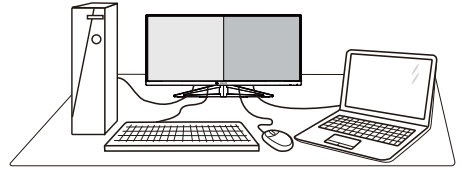

1 这是什么？







Multiview支持双路连接和两个视图，您可以同时并列使用多个设备（如PC和笔记本电脑），轻松执行复杂的多任务工作。

2 为什么需要它？

利用超高分辨率Philips MultiView显示器，您可以在办公室或家中舒适地使用多路连接，此显示器可以方便地在一个屏幕上显示多个内容源。例如：您可能希望在处理您的最新博客的同时，在一个小窗口中观看实时新闻视频；或者，您可能希望在使用超级本编辑Excel文件的同时，从桌面登录公司安全内部网以访问文件。

3 如何通过OSD菜单启用MultiView？

1. 按前面板上的  按钮进入OSD菜单画面。

 Game Setting	PIP / PBP Mode	Off
	PIP / PBP Input	1HDMI 2.0
 LowBlue Mode	PIP Size	Small
	PIP Position	Top-Right
 Input	Swap	
 Picture		
 PIP/PBP		
 SmartSize		

2. 按▲或▼按钮选择主菜单[PIP / PBP]，然后按OK按钮。
3. 按▲或▼按钮选择[PIP / PBP Mode]（PIP / PBP模式），然后按OK按钮。
4. 按▲或▼按钮选择[PIP]或[PBP]。
5. 现在，您可以返回设置[PIP / PBP Input]（PIP / PBP输入）、[PIP Size]（PIP

2. 设置显示器

尺寸)、[PIP Position] (PIP位置) 或 [Swap] (交换)。

6. 按OK按钮确认您的选择。

4 OSD 菜单中的 MultiView

- PIP / PBP Mode (PIP / PBP模式) : MultiView有两种模式: [PIP]和[PBP]。

[PIP]: 画中画

打开一个子窗口, 显示另一个信号源。

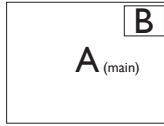

当未检测到子画面输入源时:

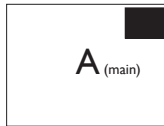

[PBP]: 并排画面

打开一个并排的子窗口, 显示另一个信号源。

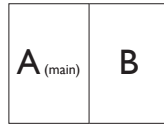

当未检测到子画面输入源时:



注

处于 PBP 模式时屏幕顶部和底部显示黑条以实现正确宽高比。如果您想看到并排的全屏幕, 随着弹出提示分辨率调整设备分辨率时, 您会看到 2 个设备源屏幕并排投影到此显示屏, 并且没有黑条。注意模拟信号不支持 PBP 模式下的这一全屏幕。

- PIP / PBP Input (PIP / PBP输入) : 共有四个不同的视频输入可以选作子画面输入源: [1 HDMI 2.0], [2 HDMI 2.0], [DisplayPort1]和[DisplayPort2]。

关于主画面 / 子画面输入源的兼容性, 请参见下表。

MultiView		次级来源的可能性 (x)			
		输入	1 HDMI 2.0	2 HDMI 2.0	DisplayPort1
主画面 输入源 (x)	1 HDMI 2.0	●	●	●	●
	2 HDMI 2.0	●	●	●	●
	DisplayPort1	●	●	●	●
	DisplayPort2	●	●	●	●

- PIP Size (PIP尺寸) : 当PIP激活时, 有三种子窗口尺寸供选择: [Small] (小)、[Middle] (中)、[Large] (大)。

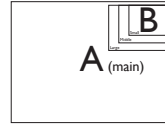

- PIP Position (PIP位置) : 当PIP激活时, 有四个子窗口位置供选择:

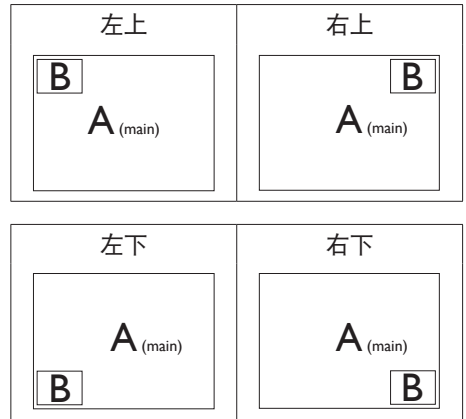

- Swap (交换) : 显示的主画面输入源和子画面输入源互相交换。

在 [PIP] 模式下交换 A 和 B 输入源:



在 [PBP] 模式下交换 A 和 B 输入源:



2. 设置显示器

- Off (关闭): 停止MultiView功能。

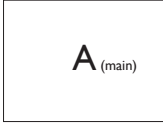

注

在执行交换功能时，视频以及音频源一同交换。

2.4 卸下底座装置

在开始拆卸显示器底座前，请遵循下面的说明以避免可能的损坏或伤害。

1. 将显示器正面朝下放在平滑的表面上。注意，切勿刮擦或损坏屏幕。

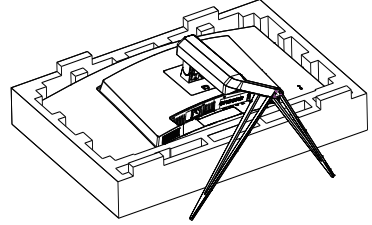

2. 在按住释放按钮的同时，倾斜支架并将其滑出。

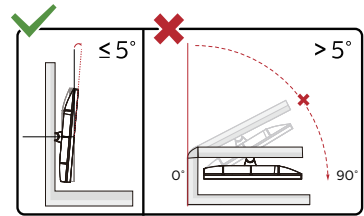
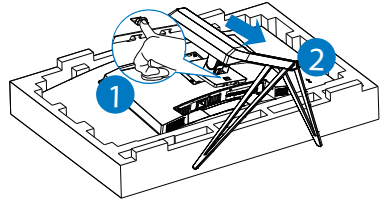

* 显示器设计可能与图示不同。

警告

- 为避免可能的屏幕损坏（如面板脱落），请确保显示器向下倾斜不超过 -5° 。
- 调整显示器角度时不要按压屏幕。只抓住挡板。

3. 图像优化

3.1 SmartImage

1 这是什么？

SmartImage提供了一些针对不同内容类型进行优化的预设值，可以动态地实时调整亮度、对比度、颜色和清晰度。无论您是使用文字应用程序、显示图像还是观看视频，Philips SmartImage都能提供非常出色的显示效果。

2 为什么需要它？

您希望显示器在显示您喜欢的各种类型的内容时都能提供出色的显示效果，SmartImage 软件能够动态地实时调整亮度、对比度、颜色和清晰度，从而改善您的显示器观看体验。

3 它如何工作？

SmartImage是Philips独有的一项先进技术，可以分析屏幕上显示的内容。根据您的选择的方案，SmartImage动态增强图像的对比度、颜色饱和度和清晰度以增强显示内容的效果 - 所有这一切只需按一下按钮，全部实时进行。

4 如何启用 SmartImage？

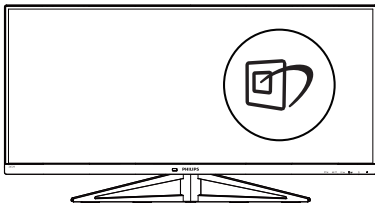

1. 按  在屏幕上启动SmartImage。
2. 按住 ▼▲ 以切换 FPS、Racing（竞赛）、RTS、Game 1（玩家1）、Game 2（玩家2）、LowBlue Mode（低蓝光模式）、SmartUniformity和Off（关闭）。
3. SmartImage OSD在屏幕上保留5秒钟，您也可以按“OK（确定）”进行确认。

有多种模式供选择：FPS、Racing（竞赛）、RTS、Game 1（玩家1）、Game 2（玩家2）、LowBlue Mode（低蓝光模式）、SmartUniformity和Off（关闭）。

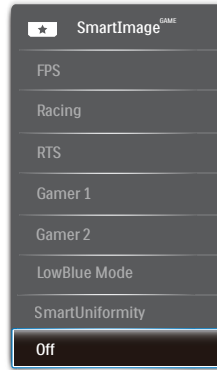

- FPS: 适合玩 FPS（第一人称射击）游戏。改善黑暗场景的黑色细节。
- Racing（竞赛）：适合玩竞赛游戏。提供最快的响应时间和高色彩饱和度。
- RTS: 适合玩 RTS（即时战略）游戏，可高亮显示 RTS 游戏中用户选择的区域（通过 SmartFrame）。高亮显示区域的画面质量可进行调整。
- Game 1（玩家 1）：用户首选设置保存为玩家 1。
- Game 2（玩家 2）：用户首选设置保存为玩家 2。
- LowBlue Mode（低蓝光模式）：悦目的“低蓝光模式”效率研究表明，就像紫外线会造成眼睛损害一样，来自 LED 显示器的长时间短波蓝光射线也会损害眼睛，影响视力。Philips 低蓝光模式设置专为健康开发，使用智能软件技术降低有害的短波蓝光。
- SmartUniformity: 对于液晶显示器来说，画面不同部分的亮度出现波动是常见现象。通常，均匀度的测量值约为 75-80%。通过启用 Philips SmartUniformity 功能，显示均匀度可

3. 图像优化

以提升至 95% 以上。这样一来，图像会更加连贯和逼真。

- Off (关闭)：不使用 SmartImage 进行优化。

当显示器从连接的设备接收到 HDR 信号时，请选择最适合您需要的画面模式。

注

Philips LowBlue 模式，您只需按热键 ，然后按  即可选择启用 LowBlue 模式，参见上面的 SmartImage 选择步骤。

有 5 种模式可供选择：HDR 游戏、HDR 电影、HDR 照片、个人、关。

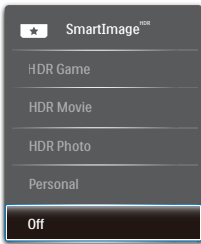

- HDR 游戏：针对玩视频游戏优化的理想设置。随着白色更亮和黑色更暗，游戏场景非常生动并展示更多的细节，很容易发现隐藏在黑暗角落和阴影中的敌人。
- HDR 电影：观看 HDR 电影的理想设置。提供更好的对比度和亮度，以获得更逼真和沉浸式的观看体验。
- HDR 照片：增强红色、绿色和蓝色以获得逼真的视觉效果。
- 个人：自定义图片菜单中的可用设置。
- 关：SmartImage HDR 没有优化。

Note

要关闭 HDR 功能，请禁用输入设备及其内容。

输入设备和显示器之间的 HDR 设置不一致可能会导致图像不令人满意。

3.2 SmartContrast

1 这是什么？

一项独特的技术，可以动态分析所显示的内容并自动优化显示器的对比度以达到最佳清晰度和观看舒适度，对于清晰、锐利和明亮的图像提高背光亮度，对于深色背景的图像降低背光亮度。

2 为什么需要它？

您希望在显示各种内容时都能达到最佳的清晰度和观看舒适度。SmartContrast 动态控制对比度并调整背光，以提供清晰、锐利、明亮的游戏和视频图像或者清晰可读的办公文字。通过降低显示器的功耗，可以节省能耗成本，延长显示器的使用寿命。

3 它如何工作？

启用 SmartContrast 时，它将实时分析显示的内容以调整颜色和控制背光亮度。当观看视频或玩游戏时，此功能可动态增强对比度，以达到美好的娱乐体验。

3.3 AMD FreeSync Premium



电脑游戏体验一直以来都不尽如人意，原因在于 GPU 和显示器更新不同步。有时，显示器更新一次，GPU 便可以提供大量新图片，而显示器却将每个图片的部分显示为一个图像。这种情况叫做“撕裂”。游戏玩家可以使用一种名为“v-sync”的功能修复撕裂问题，但图像可能会变得不平稳，因为 GPU 在提供新图片之前要等待显示器要求更新。

此外，使用 v-sync 还会使鼠标输入的响应速度和每秒总帧数降低。AMD FreeSync Premium 技术消除了所有上述问题，此技术让 GPU 在新图片就绪后立即更新显示器，从而让游戏玩家获得难以置信的顺畅、极快和无撕裂的游戏体验。

- AMD A10-7870K
- AMD A10-7850K
- AMD A10-7800
- AMD A10-7700K
- AMD A8-7670K
- AMD A8-7650K
- AMD A8-7600
- AMD A6-7400K

以下为兼容的显卡。

- 操作系统
 - Windows 10/8.1/8/7
- 图形卡：R9 290/300 系列 & R7 260 系列
 - AMD Radeon R9 300 系列
 - AMD Radeon R9 Fury X
 - AMD Radeon R9 360
 - AMD Radeon R7 360
 - AMD Radeon R9 295X2
 - AMD Radeon R9 290X
 - AMD Radeon R9 290
 - AMD Radeon R9 285
 - AMD Radeon R7 260X
 - AMD Radeon R7 260
- 处理器 A 系列桌面型和移动型 APU
 - AMD A10-7890K

4. HDR

Windows10 系统中的 HDR 设置

步骤

1. 右击桌面，进入“显示设置”
2. 选择显示器/监视器
3. 将分辨率调整为 3440x1440
4. 打开“HDR 和 WCG”模式
5. 调整 SDR 内容的亮度

注

需要 Windows10 版本；务必升级到最新版本。

通过下面链接可以从 microsoft 官网获得更多信息。

<https://support.microsoft.com/en-au/help/4040263/windows-10-hdr-advanced-color-settings>。

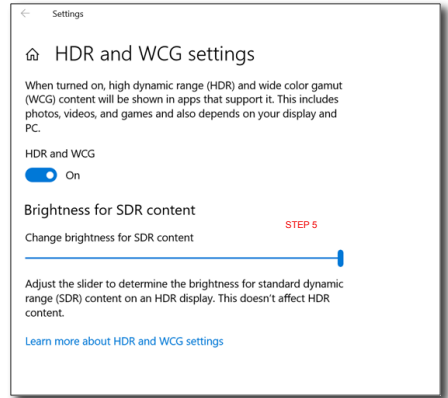

Note

要关闭HDR功能，请禁用输入设备及其内容。

输入设备和显示器之间的HDR设置不一致可能会导致图像不令人满意。

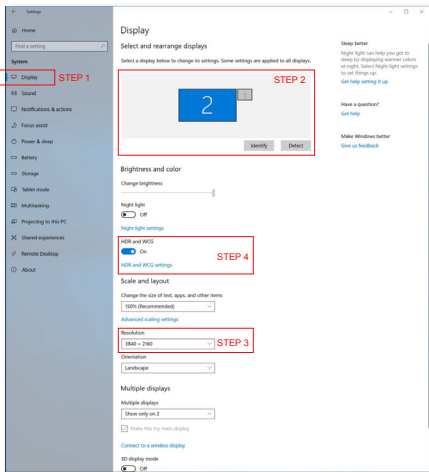

5. 技术规格

图片/显示	
显示器面板类型	VA
背光	w-LED 系统
面板尺寸	34" W (86.36cm 可视范围)
宽高比	21:9
像素点距	0.23175 x 0.23175 mm
对比度 (典型)	3000:1
最佳分辨率	3440x1440@60Hz
视角	178° (H) / 178° (V) @ C/R > 10 (典型)
图片增强	SmartImage
显示颜色数	16.7M (8位)
垂直刷新率	48-100 Hz (HDMI) 48-144 Hz (DP)
水平频率	30-170 KHz (HDMI) 30-220 KHz (DP)
sRGB	是
色域	是
HDR	支持HDR 10
亮度均匀度	是
Delta E	是
低蓝光模式	是
AMD FreeSync Premium	是
无闪烁	是
连接性	
信号输入	DisplayPort 1.4 x 2, HDMI 2.0 x 2
USB	USB3.2 x1 (上行) USB3.2 x4 (下行带1个快充电B.C 1.2)
输入信号	分离同步
音频输入/输出	音频输出
方便性	
用户便利性	
Multi View	PIP/PBP模式, 2 x 设备
OSD语言	英语、德语、西班牙语、希腊语、法语、意大利语、匈牙利语、荷兰语、葡萄牙语、葡萄牙语 (巴西)、俄语、波兰语、瑞典语、芬兰语、土耳其语、捷克语、乌克兰语、简体中文、繁体中文、日语、朝鲜语

5. 技术规格

其他便利性	装配(100×100mm), Kensington锁		
即插即用兼容性	DDC/CI、Mac OS X、sRGB、Windows 10/8.1/8/7		
底座			
倾斜	-5 / +20度		
高度调整	110mm		
功耗			
能耗	交流输入电压 100VAC、50Hz	交流输入电压 115VAC、60Hz	交流输入电压 230VAC、50Hz
正常运行	76.7W (典型)	75.7W (典型)	74.8W (典型)
睡眠 (待机模式)	<0.5W (典型)	<0.5W (典型)	<0.5W (典型)
关机模式	<0.3W (典型)	<0.3W (典型)	<0.3W (典型)
散热*	交流输入电压 100VAC、50Hz	交流输入电压 115VAC、60Hz	交流输入电压 230VAC、50Hz
正常运行	261.8 BTU/hr (典型)	258.4 BTU/hr (典型)	255.3 BTU/hr (典型)
睡眠 (待机模式)	<1.71 BTU/hr (典型)	<1.71 BTU/hr (典型)	<1.71 BTU/hr (典型)
关机模式	<1.02 BTU/hr (典型)	<1.02 BTU/hr (典型)	<1.02 BTU/hr (典型)
电源LED指示灯	工作模式: 白色, 待机/睡眠模式: 白色 (闪烁)		
电源	内置, 100-240VAC, 50/60Hz		
外形尺寸			
产品 (含底座) (W×H×D)	807 × 538 × 307 mm		
产品 (不含底座) (W×H×D)	807 × 367 × 110 mm		
产品 (含包装) (W×H×D)	930 × 525 × 394 mm		
重量			
产品 (含底座)	9.38 kg		
产品 (不含底座)	7.47 kg		
产品 (含包装)	13.62 kg		
运行条件			
温度范围 (工作)	0°C到40°C		
相对湿度 (工作)	20%至80%		
大气压力 (工作)	700至1060hPa		
温度范围 (非工作)	-20°C到60°C		
相对湿度 (非工作)	10%到90%		
大气压力 (非工作)	500至1060hPa		

环保和节能	
ROHS	是
包装	100%可回收
特定物质	100% PVC无BFR机壳
机壳	
颜色	黑色
表面处理	纹理

 注

1. 此数据如有变更，恕不另行通知。访问www.philips.com/support下载最新版本的宣传页。
2. SmartUniformity 和 Delta E 信息页包括在箱内。

5.1 分辨率和预设模式

1 最大分辨率

3440x1440 @ 100Hz (HDMI)

2 推荐分辨率

3440x1440 @ 60Hz (DisplayPort)

水平频率 (kHz)	分辨率	垂直频率(Hz)
31.47	720x400	70.09
31.47	640x480	59.94
35.00	640x480	66.67
37.86	640x480	72.81
37.50	640x480	75.00
35.16	800x600	56.25
37.88	800x600	60.32
48.08	800x600	72.19
46.88	800x600	75.00
47.73	832x624	74.55
48.36	1024x768	60.00
56.48	1024x768	70.07
60.02	1024x768	75.03
44.77	1280x720	59.86
63.89	1280x1024	60.02
79.98	1280x1024	75.03
55.94	1440x900	59.89
65.29	1680x1050	59.95
89.48	1720x1440	59.97
113.22	1920x1080	99.93
67.17	2560x1080	59.98
88.82	3440x1440	59.97
150.97	3440x1440	99.98
214.56	3440x1440	144
88.82	3440x1440	59.97
150.97	3440x1440	99.98
214.56	3440x1440	144



注
 请注意，该显示器在使用原生分辨率
3440x1440 时工作效果最佳。如需获得最
 佳显示质量，请使用此建议分辨率。

6. 电源管理

如果PC中安装了 DPM兼容显示卡或者软件，显示器可以在不使用时自动降低功耗。如果检测到来自键盘、鼠标或其它输入设备的输入，显示器将自动“唤醒”。下表介绍此自动省电功能的功耗和信号时序：

电源管理定义					
模式	视频	水平同步	垂直同步	使用的功率	LED颜色
工作	开启	是	是	75.7W (典型) 242W (最大)	白色
睡眠 (待机模式)	关闭	否	否	<0.5W (典型)	白色 (闪烁)
关机模式	关闭	-	-	<0.3W (典型)	关闭

下面的设置用于测量此显示器的功耗。

- 固有分辨率：3440x1440
- 对比度：50%
- 亮度：70%
- 色温：6500k全白图案
- 音频和USB非活动（关闭）

注

此数据如有变更，恕不另行通知。

7. 客户服务与保修

7.1 飞利浦平板显示器像素缺陷规定

飞利浦致力于提供最优质的产品。本公司运用同行业最先进的制造程序，实行严格的质量管理。不过，平板显示器使用的 TFT 显示器面板若有像素或子像素残缺，有时也是在所难免。没有任何厂家能够担保所有的屏幕皆无像素残缺，但飞利浦保证任何显示器（如果超过不可接受的残缺量）必将通过保修得到维修或替换。本须知描述了不同种类的像素残缺并规定了每一种类可以接受的残缺水准。要有资格通过保修享受维修或更换服务，TFT 显示器面板上的像素残缺量必须超过这些可接受的等级。例如，显示器上不超过 0.0004% 的子像素可能存在缺陷。此外，鉴于有些像素残缺种类或组合比其它更引人注意，飞利浦对此种类设立了更高的质量标准。本规定全球范围有效。

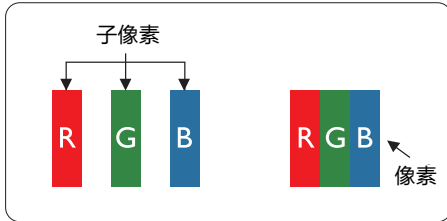

像素和子像素

一个像素，或称图像元素，由三个属于红绿蓝主颜色的子像素组成。许多像素在一起形成一个图像。像素里的所有子像素全被照亮时，三个带颜色的子像素一起以一个白色像素出现。当他们全部变暗时，三个带颜色的子像素一起以一个黑色像素出现。其它类的明暗子像素组合则以其它颜色的单个像素出现。

像素残缺种类

像素和子像素残缺以不同形式出现在屏幕上。有两类像素残缺，每一类内有多种子像素残缺。

亮点缺陷

亮点缺陷指的是一直点亮的像素或子像素。也就是说，亮点是在显示器屏幕上显示暗图案时一直发亮的子像素。亮点缺陷包括如下类型。

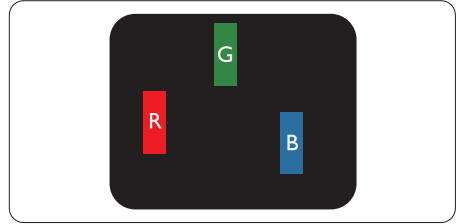

一个发亮的红绿蓝子像素。

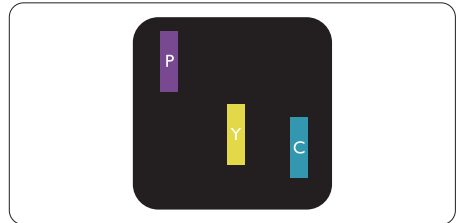

二个相邻发亮的子像素：

- 红+蓝=紫
- 红+绿=黄
- 绿+蓝=靛（浅蓝）

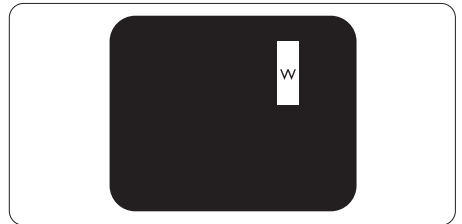

三个相邻发亮子像素（一个白色像素）。

注

红色或蓝色亮点的亮度超过周围点50%以上；绿色亮点的亮度超过周围点30%。

暗点缺陷

黑点缺陷是一直不亮的像素或子像素。也就是说，黑点是在显示器屏幕上显示亮图案时一直不亮的子像素。黑点缺陷包括如下类型。

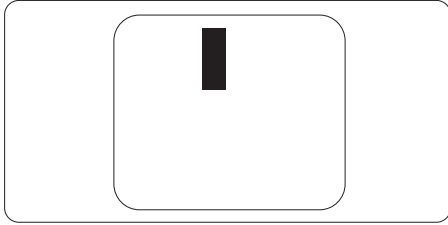
**紧凑像素残缺**

鉴于靠在一起的同类像素和子像素残缺更引人注意，Philips同样制定紧凑像素残缺的容许规格。

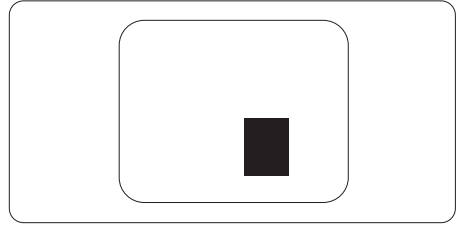
**像素残缺容许规格**

要有资格在保修期内因像素残缺而享受维修或替换服务，飞利浦平板显示器的 TFT 显示器面板必须存在超过下表所列容许规格的像素和子像素缺陷。

亮点缺陷	可接受的程度
1个亮的子像素	3
2个相邻的亮的子像素	1
3个相邻的亮的子像素（1个白色像素）	0
两个缺陷亮点之间的距离*	>15mm
所有类型的缺陷亮点总数	3
黑点缺陷	可接受的程度
1个黑的子像素	5或以下
2个相邻的黑的子像素	2或以下
3个相邻的黑的子像素	0
两个缺陷黑点之间的距离*	>15mm
所有类型的缺陷黑点总数	5或以下
缺陷点总数	可接受的程度
所有类型的缺陷亮点或黑点的总数	5或以下

注

1或2个相邻缺陷子像素 = 1个缺陷点

7.2 客户服务与保修

有关您所在地区的保修范围信息和更多支持要求，请访问 www.philips.com/support 网站了解详细信息，或者联系您当地的 Philips 客户服务中心。

关于保修期，请参见“规则与服务信息手册”中的“保修声明”。

关于延长保修，如果您希望延长您的一般保修期，可通过我们的认证服务中心购买保修期外服务包。

如果您希望使用此服务，请务必在原始购买日期的 30 个日历天内购买服务。在延长保修期内，服务包括取件、修理和返回服务，但由此产生的所有费用由用户承担。

如果认证的服务合作伙伴不能履行您购买的延长保修包所包含的修理，我们会在您购买的延长保修期内，在可能的情况下，为您提供备选解决方案。

有关详情，请联系我们的 Philips 客户服务代表或当地联系中心（客户服务电话号码）。

下面列出了 Philips 客户服务中心号码。

• 当地标准保修期	• 延长保修期	• 总计保修期
• 视地区而定	• + 1年	• 当地标准保修期 +1
	• + 2年	• 当地标准保修期 +2
	• + 3年	• 当地标准保修期 +3

**需提供原始购买凭证和延长保修购买凭证。

注

关于区域服务热线，请参见“规则与服务信息手册”，该手册在 Philips 网站支持页中提供。

8. 故障排除和常见问题解答

8.1 故障检修

本页介绍用户可以解决的问题。如果在尝试这些解决办法后问题仍然存在，请与 Philips 客户服务代表联系。

1 常见问题

无画面（电源LED不亮）

- 确保电源线两端分别插入电源插座和显示器背面的插口。
- 首先，确保显示器正面的电源按钮处于关闭位置，然后将其按至开启位置。

无图片（电源LED显示白色）

- 确保计算机处于开机状态。
- 确保信号线正确连接到计算机。
- 确保显示器线缆接头没有弯曲的插针。若有，请修理或更换线缆。
- 可能激活了节能功能

屏幕上显示



Check cable connection

- 确保显示器线缆正确连接到计算机。（另请参阅《快速入门指南》。）
- 检查显示器线缆是否有弯曲的插针。
- 确保计算机处于开机状态。

冒烟或出现火星

- 切勿执行任何故障排除步骤
- 为安全起见，立即从主电源上拔掉显示器电源线
- 立即与 Philips 客户服务代表联系。

2 图像问题

图像模糊不清或太暗

- 使用 OSD 调整对比度和亮度。

关闭电源后仍有“残像”、“烙印”或“重影”现象。

- 长时间不间断显示静止或静态图像可能会在屏幕上造成“烙印”，也称“残像”或“重影”。“烙印”、“残像”或“重影”是 LCD 面板技术的一种常见现象。大多数情况下，在关闭电源后，“烙印”、“残像”或“重影”会随着时间的推移而逐渐消失。
- 显示器无人看管时务必启动移动的屏幕保护程序。
- 如果液晶显示器将显示静止不变的内容，请务必启用屏幕定期刷新应用程序。
- 若不激活屏幕保护程序或者屏幕定期刷新应用程序，可能导致严重的“烙印”、“残像”或“重影”现象，这些现象可能不会消失，也无法修复。上面提到的损坏不在保修范围内。

图像变形。文字模糊。

- 将 PC 的显示分辨率设为显示器屏幕的固有分辨率。

屏幕上出现绿色点、红色点、蓝色点、黑点或白点

- 坏点是当今使用的液晶技术的正常特性，请参见像素策略以了解详情。
- * “电源开启”指示灯太亮，会干扰我
- 您可以使用 OSD 主控制中 Power LED Setup（电源 LED 设置）来调整“电源开启”指示灯。

如需更多帮助，请参见“规则与服务信息手册”中列出的服务联系信息，与 Philips 客户服务代表联系。

* 根据显示器功能有所不同。

8.2 一般常见问题解答

问题1: 安装显示器时, 如果屏幕上显示“Cannot display this video mode (无法显示此视频模式)”, 应怎么办?

回答: 建议此显示器使用的分辨率: 3440x1440 @ 60Hz。

- 拔掉所有线缆, 然后将PC连接到您原来使用的显示器。
- 在Windows Start (开始) 菜单中, 选择Settings/Control Panel (设置/控制面板) 窗口中, 选择Display (显示) 图标。在Display (显示) 控制面板中, 选择“Settings (设置)”选项卡。在Setting (设置) 选项卡下的“Desktop Area (桌面区域)”框中, 将滑块移到3440x1440像素。
- 打开“Advanced Properties (高级属性)”, 将刷新率设为60Hz, 然后单击OK (确定)。
- 重新启动计算机, 然后重新执行步骤2和3以确认PC设置在3440x1440 @ 60Hz。
- 关闭计算机, 断开原来的显示器, 重新连接Philips LCD显示器。
- 打开显示器电源, 然后打开PC电源。

问题2: 建议液晶显示器使用的刷新率是多少?

回答: 建议的液晶显示器刷新率是60Hz。若屏幕上出现任何干扰, 最高可将其设成75 Hz以检查能否消除干扰。

问题3: .inf 和 .icm 文件是什么? 如何安装驱动程序 (.inf 和 .icm) ?

回答: 这些是显示器的驱动程序文件。初次安装此显示器时, 电脑可能会提示您安装显示器驱动程序 (.inf 和 .icm 文件)。按照用户手册中的说明进行操作, 显示器驱动程序 (.inf 和 .icm 文件) 将自动安装。

问题4: 如何调整分辨率?

回答: 您的视频卡/图形驱动程序和显示器共同决定了可用的分辨率。您可以在Windows®控制面板的“Display properties (显示属性)”中选择所需的分辨率。

问题5: 调整显示器时不知道如何操作怎么办?

回答: 只需按OK (确定) 按钮, 然后选择Reset (恢复) 即可全部恢复至原始出厂设置。

问题6: LCD屏幕是否抗刮擦?

回答: 一般而言, 建议您不要用力撞击面板表面, 并且应防止锐利或坚硬物品接触面板表面。操作显示器时, 请勿施力于面板表面。这可能会影响保修。

问题7: 如何清洁LCD表面?

回答: 使用干净的软布进行正常清洁。细致清洁时, 请使用异丙醇。请勿使用普通酒精、乙醇、丙酮、己烷等其他溶剂。

问题8: 我可以更改显示器的颜色设置吗?

回答: 可以, 您可以通过OSD控制来更改颜色设置。具体步骤如下:

- 按“OK (确定)”显示OSD (屏幕显示) 菜单

- 按“Down Arrow (向下箭头)”选择“Color (颜色)”选项, 然后按“OK (确定)”进入颜色设置, 有如下三个设置。

1. Color Temperature (色温): 分别是原始、5000K、6500K、7500K、8200K、9300K和11500K。设置在5000K范围内时, 面板上显示“暖色, 呈现红白色调”; 色温为11500K时显示“冷色, 呈现蓝白色调”。

8. 故障排除和常见问题解答

2. sRGB: 这是确保在不同设备（如数码相机、显示器、打印机、扫描仪等）之间正确交换颜色的一种标准。
3. User Define（用户定义）：用户可以调整红色、绿色和蓝色，从而选择自己喜欢的颜色设置。

注

当物体被加热时所放射的光的彩色测量值。该测量值以绝对温标来表述（开尔文度数）。较低的开氏温度（如2004K）是红色；较高的温度（如9300K）是蓝色。中性温度是白色，6504K。

问题9：我可以将我的液晶显示器连接到任何PC、工作站或Mac吗？

回答：是。飞利浦的所有液晶显示器都与标准的PC、Mac和工作站完全兼容。将此显示器连接到Mac系统时，您需要使用一个线缆适配器。有关详细信息，请与您的飞利浦销售代表联系。

问题10：飞利浦液晶显示器可以即插即用吗？

回答：可以，这些显示器在Windows 10/8.1/8/7下支持即插即用功能。

问题11：液晶面板上的图像残留或烙印、残像或重影是指什么？

回答：长时间不间断显示静止或静态图像可能会在屏幕上造成“烙印”，也称“残像”或“重影”。“烙印”、“残像”或“重影”是LCD面板技术的一种常见现象。大多数情况下，在关闭电源后，“烙印”、“残像”或“重影”会随着时间的推移而逐渐消失。显示器无人看管时，务必启动活动的屏幕保护程序。如果液晶显示器将显示静止不变的内容，请务必启用屏幕定期刷新应用程序。





警告

若不激活屏幕保护程序或者屏幕定期刷新应用程序，可能导致严重的“烙印”、“残像”或“重影”现象，这些现象可能不会消失，也无法修复。上面提到的损坏不在保修范围内。

问题12：为什么显示器显示的文字不够清晰，显示的字符有锯齿现象？

回答：此液晶显示器在其固有分辨率3440x1440时工作效果最佳。为达到最佳显示效果，请使用此分辨率。

问题13：如何解锁/锁定我的热键？

回答：为了锁定OSD，按并保持/OK按钮而显示器关闭，然后按按钮从而开启显示器。为了解锁OSD - 按并保持/OK按钮而显示器关闭，然后按按钮从而开启显示器。



Display controls unlocked



Display controls locked

问题14：在哪里可以找到EDFU中提到的“规则与服务信息手册”？

回答：可以从Philips网站支持页下载“规则与服务信息手册”。

8.3 MultiView常见问题解答

问题1：为什么我启用PBP时子窗口闪烁？

回答：如果子窗口视频源是隔行时序(i-timing)，请将子窗口信号源更改为逐行时序(P-timing)。



2020©Top Victory Investments Ltd.保留所有权利。

本产品由Top Victory Investments Ltd. 制造并由其负责销售，Top Victory Investments Ltd. 是本产品的担保人。飞利浦和飞利浦盾徽是Koninklijke Philips N.V.的注册商标，并根据许可使用。

规格如有变更，恕不另行通知。

版本：345MICEIT