

Brilliance
S231C4



www.philips.com/welcome

TR	Kullanıcı kılavuzu	1
	Müşteri Hizmetleri ve Garanti	31
	Sorun Giderme ve SSS	37

PHILIPS

İçindekiler

1. Güvenliğiniz İçin.....	1
1.1 Önlemler.....	1
1.2 Temizlik.....	2
1.3 SMART All-in-One hakkında özel notlar.....	2
1.4 Ürün ve paketleme malzemesinin atılması.....	3
2. Monitörü ayarlama.....	4
2.1 Kurulum.....	4
2.2 Monitörü çalıştırma.....	6
2.3 VESA montajı için menteşeleri sökün.....	8
2.4 SMART All-in-One Çalıştırma.....	10
3. Görüntü Optimizasyonu.....	16
3.1 SmartImage.....	16
4. Teknik Özellikler.....	18
4.1 Çözünürlük ve Ön Ayarlı Bilgisayar Modları.....	20
5. Düzenleyici Bilgiler.....	21
6. Müşteri Hizmetleri ve Garanti.....	31
6.1 Philips Düz Panel Monitörlerin Piksel Hata Politikası.....	31
6.2 Müşteri Sorunları ve Garanti.....	34
7. Sorun Giderme ve SSS.....	37
7.1 Sorun Giderme.....	37
7.2 Genel SSS.....	38
7.3 SMART All-in-One SSS.....	40

1. Güvenliğiniz İçin

SMART All-in-One aygıtınızı çalıştırmadan önce lütfen bu kılavuzu tamamen okuyun. Bu kılavuz, ileride başvurmak üzere saklanmalıdır.

FCC Sınıf B Radyo Frekansı Paraziti Bildirimi UYARI: (FCC SERTİFİKALI MODELLER İÇİN)

NOT:

Bu ekipman, FCC Kuralları Bölüm 15 gereğince, bir Sınıf B dijital aygıtıya yönelik sınırlar için test edilmiş ve uyumlu bulunmuştur. Bu sınırlar, bir yerleşim kurulumunda zararlı parazite karşı makul koruma sağlamak için tasarlanmıştır. Bu ekipman, radyo frekansı enerjisi üretir, kullanır ve yayabilir; talimatlara göre kurulmaz ve kullanılmazsa, radyo iletişimlerinde zararlı parazite neden olabilir. Ancak, belirli bir kurulumda parazit meydana gelmeyeceğinin garantisi yoktur. Bu ekipman, radyo ya da televizyon alımında, ekipmanın kapatılıp açılmasıyla belirlenebilecek zararlı parazite neden olursa, kullanıcının, aşağıdaki önlemlerden bir ya da daha fazlasıyla paraziti düzeltmeye çalışması teşvik edilir:

1. Alıcı anteni yeniden yönlendirin ya da konumlandırın.
2. Ekipmanla alıcı arasındaki ayrımı artırın.
3. Ekipmanı, alıcının bağlı olduğundan farklı bir devredeki bir prize takın.
4. Yardım için bayi ya da deneyimli radyo/televizyon teknisyenine danışın.

DİKKAT:

1. Uyumdan sorumlu tarafça açık biçimde onaylanmamış değişiklikler ya da düzenlemeler, kullanıcının ekipmanı çalıştırma yetkisini geçersiz kılabilir.
2. Emisyon sınırlarına uymak için, varsa, kılıflı arabirim kabloları ve AV güç kablosu kullanılmalıdır.

3. Üretici, bu ekipmanda yapılan yetkisiz düzenlemelerden kaynaklı radyo ya da televizyon parazitlerinden sorumlu değildir. Bu tür parazitleri gidermek kullanıcının sorumluluğundadır.

UYARI:

Yangın ya da elektrik çarpması tehlikesini önlemek için monitörü yağmura veya neme maruz bırakmayın. Monitör içinde tehlikeli derecede yüksek gerilimler vardır. Kabini açmayın. Servis işlemleri için yalnızca yetkili personele başvurun.

1.1 Önlemler

- SMART All-in-One aygıtını, küvet, lavabo, eviye, çamaşır teknesi, yüzme havuzu gibi su yakınında ya da nemli bodrum katında kullanmayın.
- SMART All-in-One aygıtını sağlam olmayan el arabası, sehpa ya da masaya yerleştirmeyin. SMART All-in-One aygıtı düşerse, kişileri yaralayabilir ve aygıtta ciddi hasara neden olabilir. Yalnızca üretici tarafından önerilen veya SMART All-in-One ile birlikte satılan el arabası ya da sehpa kullanın.
- Kabinin arkasında ve altındaki yuvalar ve açıklıklar havalandırma için sağlanmıştır. SMART All-in-One aygıtının güvenilir çalışmasını sağlamak ve aşırı ısınmasını önlemek için, bu açıklıkların engellenmediğinden ya da kapatılmadığından emin olun. SMART All-in-One aygıtını bir yatak, kanepeler, halı ya da benzeri bir yüzeye yerleştirmeyin. SMART All-in-One aygıtını, radyatör ya da kalorifer ızgarası yakınına veya üzerine yerleştirmeyin. SMART All-in-One aygıtını, uygun havalandırma sağlanmadığı sürece kitaplığa ya da dolaba yerleştirmeyin.
- SMART All-in-One yalnızca etikette belirtilen güç kaynağı türünden çalıştırılmalıdır. Evinize sağlanan elektrik gücünün türünden emin değilseniz, bayinize ya da yerel elektrik şirketinize danışın.

1. Güvenliğiniz için

- SMART All-in-One, üçüncü bir pime (topraklama) sahip olan üç dişli topraklı fişe sahiptir. Bu fiş, güvenlik özelliği olarak yalnızca topraklı prize takılabilir. Priziniz üç telli fişe uygun değilse, bir elektrikçiye doğru prizi taktırın veya aygıtı güvenli biçimde topraklamak için bir adaptör kullanın. Topraklı fişin güvenlik amacını ihlal etmeyin.
- Gök gürültülü havalarda ya da uzun bir süre kullanılmayacağı zamanlarda ünitenin fişini prizden çekin. Bu, SMART All-in-One aygıtını, güç dalgalanmalarından kaynaklı hasardan koruyacaktır.
- Çoklu prizlere ve uzatma kablolarına aşırı yüklenmeyin. Aşırı yük, yangın ya da elektrik çarpmasıyla sonuçlanabilir.
- SMART All-in-One kabinindeki yuvaya kesinlikle bir nesne sokmayın. Parçalarda, yangın ya da elektrik çarpmasına yol açacak kısa devreye neden olabilir. SMART All-in-One üzerine kesinlikle sıvı dökmeyin.
- SMART All-in-One aygıtını kendi kendinize tamir etmeye çalışmayın; kapakları açmak ya da çıkarmak, sizi, tehlikeli gerilimlere ve diğer tehlikelere maruz bırakabilir. Lütfen tüm servis işlemleri için yetkili servis personeline başvurun.
- Tatmin edici çalışma sağlamak için, SMART All-in-One aygıtını yalnızca UL listesinde yer alan, 100 - 240V AC arasında işaretli, en az 5A özellikli uygun yapılandırılmış yuvalara sahip bilgisayarlarla kullanın.
- Duvar prizi ekipmanın yakınında ve kolayca erişilebilir olmalıdır.
- Yalnızca UL, CSA listesinde yer alan lisansa sahip takılı güç adaptörüyle kullanım içindir (yalnızca güç adaptörüne sahip monitör için).

Model: ADPC1965

Üretici: TPV ELECTRONICS
(FUJIAN) CO., LTD.

Model: ADS-65LSI-19-1 19065G

Üretici: SHENZHEN HONOR
ELECTRONIC CO., LTD.

1.2 Temizlik

- Kabini düzenli olarak bezle temizleyin. Lekeleri çıkarmak için, ürün kabinini aşındıracak güçlü deterjan yerine hafif bir deterjan kullanabilirsiniz.
- Temizlerken, ürün içine deterjan sızmadığından emin olun. Ekran yüzeyini çizeceğinden, temizlik bezi çok sert olmamalıdır.
- Ürünü temizlemeden önce lütfen güç kablosunu çıkarın.

1.3 SMART All-in-One hakkında özel notlar

SMART All-in-One aygıtıyla ilgili aşağıdaki belirtiler normaldir ve bir sorun olduğu anlamına gelmez.

⊖ Not

- Floresan ışığının doğasından dolayı, ilk kullanım sırasında ekran titreyebilir. Titremenin kaybolduğundan emin olmak için Güç Düğmesini kapatıp tekrar açın.
- Kullandığınız masaüstü desenine bağlı olarak, ekranda biraz dengesiz bir parlaklık görebilirsiniz.
- LCD ekran, %99,99 ya da daha fazla etkin piksele sahiptir. Kayıp piksel ya da her zaman yanan piksel gibi %0,01 veya daha az kusur içerebilir.
- LCD ekranın doğasından dolayı, aynı görüntü uzun bir süre görüntülendiğinde, görüntü değiştirildikten sonra önceki ekranın ardıl görüntüsü ekranda kalabilir. SMART All-in-One aygıtı bu durumu yavaş yavaş düzeltecektir.
- Ekran karardığında ya da yanıp söndüğünde veya daha fazla ışımadığında, parçaların değiştirilmesi için bayınız ya da servis merkeziyle iletişime geçin. Ekranı kendi kendinize tamir etmeyin.

1.4 Ürün ve paketleme malzemesinin atılması

Atık Elektrikli ve Elektronik Ekipmanlar - WEEE



This marking on the product or on its packaging illustrates that, under European Directive 2012/19/EU governing used electrical and electronic appliances, this product may not be disposed of with normal household waste. You are responsible for disposal of this equipment through a designated waste electrical and electronic equipment collection. To determine the locations for dropping off such waste electrical and electronic, contact your local government office, the waste disposal organization that serves your household or the store at which you purchased the product.

Your new monitor contains materials that can be recycled and reused. Specialized companies can recycle your product to increase the amount of reusable materials and to minimize the amount to be disposed of.

All redundant packing material has been omitted. We have done our utmost to make the packaging easily separable into mono materials.

Please find out about the local regulations on how to dispose of your old monitor and packing from your sales representative.

Taking back/Recycling Information for Customers

Philips establishes technically and economically viable objectives to optimize the environmental performance of the organization's product, service and activities.

From the planning, design and production stages, Philips emphasizes the important of making products that can easily be recycled. At Philips, end-of-life management primarily entails participation in national take-back initiatives and recycling programs whenever possible, preferably in cooperation with competitors, which recycle all materials (products and related packaging material) in accordance with all Environmental Laws and taking back program with the contractor company.

Your display is manufactured with high quality materials and components which can be recycled and reused.

To learn more about our recycling program please visit: <http://www.philips.com/sites/philipsglobal/about/sustainability/ourevironment/productrecyclingservices.page>.

2. Monitörü ayarlama

2.1 Kurulum

1 Paket içeriği

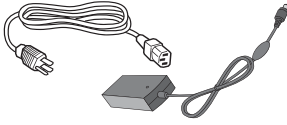
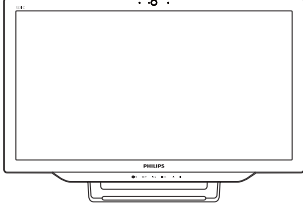

AC/DC Adaptör

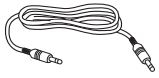

Ses kablosu (ihtiyarî)

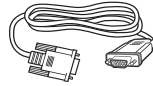

VGA kablosu (isteğe bağlı)

Not

- Yalnızca Philips tarafından sağlanan AC/DC adaptörü kullanın.
- SMART All-in-One aygıtını, radyatör ya da hava kanalları gibi ısı kaynaklarının yakınına veya doğrudan güneş ışığı, aşırı toz veya mekanik titreşim ya da darbeye maruz kalan bir yere kurmayın.
- Monitörünüzü taşımanız gerektiğinde pratik olacağından, orijinal nakliye kutusunu ve ambalaj malzemelerini saklayın.
- En üst düzey koruma için, monitörünüzü fabrikada paketleniği gibi tekrar paketleyin.

- SMART All-in-One aygıtının yeni görünümünü korumak için yumuşak bir bezle düzenli olarak temizleyin. İnatçı lekeler, hafif bir deterjan çözeltisiyle nemlendirilmiş bir bezle çıkarılabilir. Kabinde hasara neden olacaklarından, tiner, benzin gibi güçlü çözücülerini ya da aşındırıcı temizleyicileri kesinlikle kullanmayın. Güvenlik önlemi olarak, temizlemeden önce SMART All-in-One aygıtının fişini çekin.
- Ekranı sert nesnelere çizmeyin; kalıcı hasara neden olabilir.
- Bileşen hasarıyla sonuçlanacağından monitörün için sıvı sızdırmayın.

2. Monitörü ayarlama

2 Bağlantı

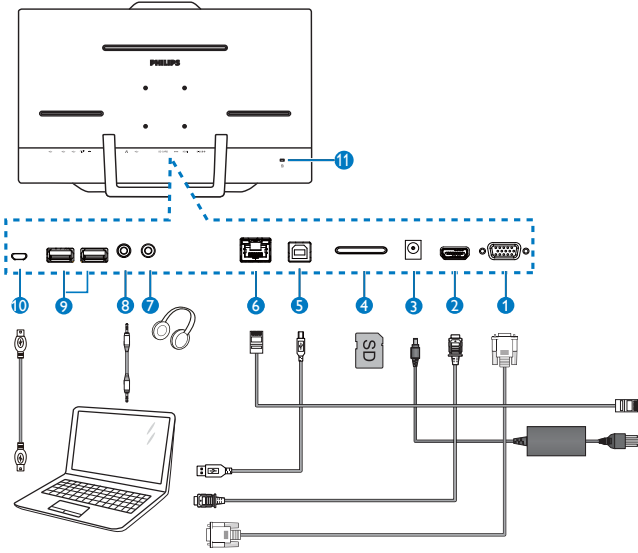

- 1 VGA Giriş (D-Sub)
- 2 HDMI Giriş
- 3 DC Güç Giriş
- 4 SDHC Kart Yuvası
- 5 Yukarı Yön USB (Tip B)
- 6 LAN Bağlantı Noktası (RJ-45)
- 7 Kulaklık Çıkışı (3,5 mm Stereo)
- 8 Ses Giriş (3,5 mm Stereo)
- 9 Aşağı Yön USB (Tip A)
- 10 Mikro USB (Mini-A)
- 11 Kensington Hırsızlık Önleme Kilidi

SD kartınızı takın

1. Güç kablosunu çekin.
2. SDHC kartınızı kart yuvasına takın.

VGA/HDMI girişi için bağlantı

1. Bilgisayarınız ya da AV aygıtınızdan gelen VGA veya HDMI kablosuyla SMART All-in-One aygıtına bağlayın.
2. Güç kablosunu SMART All-in-One aygıtına sıkıca takın ve güç düğmesini açın.
3. SMART All-in-One açılır ve önceki seçilen kaynak girişine girer.
4. VGA ya da HDMI kaynağını seçmek için giriş düğmesine  basın.

SMART All-in-One girişi için WiFi ya da Ethernet bağlantısına bağlayın

1. Kablolu bağlantı için, RJ-45 LAN kablosunu LAN bağlantı noktanıza bağlayın.
2. Güç kablosunu SMART All-in-One aygıtına sıkıca takın ve güç düğmesini açın.
3. SMART All-in-One açılır ve önceki seçilen kaynak girişine girer.
4. Android kaynağını seçmek için giriş düğmesine  basın.
5. Android sistem ayarları ekranında WiFi ya da Ethernet işlevini açın.

2. Monitörü ayarlama

3 Görüş açısını ayarlama

En uygun görüş için, SMART All-in-One aygıtına tam karşıdan bakıp, SMART All-in-One açısını tercihinize göre ayarlamanız önerilir.

SMART All-in-One aygıtının eğilme açısı 12° ile 57,5° arasında ayarlanabilir.

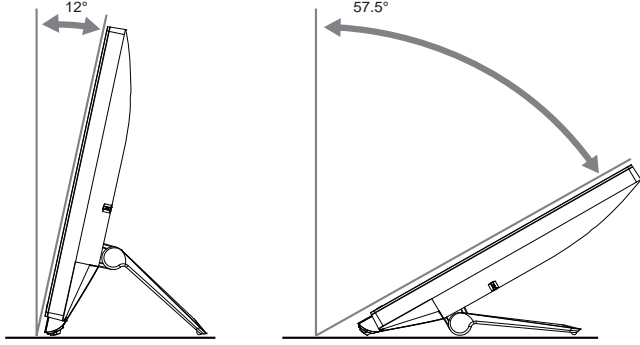

Not

- Açığı ayarlarken LCD ekrana dokunmayın. LCD ekranın hasar görmesine ya da kırılmasına neden olabilir.
- Açığı ayarlarken parmakları ya da elleri kıstırmamak için dikkat gösterilmesi gerekir.
- Eğme açısı 12° ya da üstünyse, ayağı kilitlemek için sabit bir noktayla dengede tutulması önerilir.
- 12°'den küçük eğme açılarına ayarlamayın. Monitör, dengesizlikten dolayı düşebilir.
- Parlak çerçevesiz ekranlar için, çerçeve etraftaki ışıktan ve parlak yüzeylerden rahatsız edici yansımaları neden olabileceğinden, kullanıcı ekranın yerleşimi konusunda dikkatli olmalıdır.

2.2 Monitörü çalıştırma

SMART All-in-One, isterseniz herhangi bir bilgisayar bağlantısı gerekmeden Android sistemde bağımsız SMART All-in-One olarak isterseniz de bilgisayara bağlandığında normal bir bilgisayar monitörü olarak kullanmanıza olanak tanır.

1 Ön kontrol

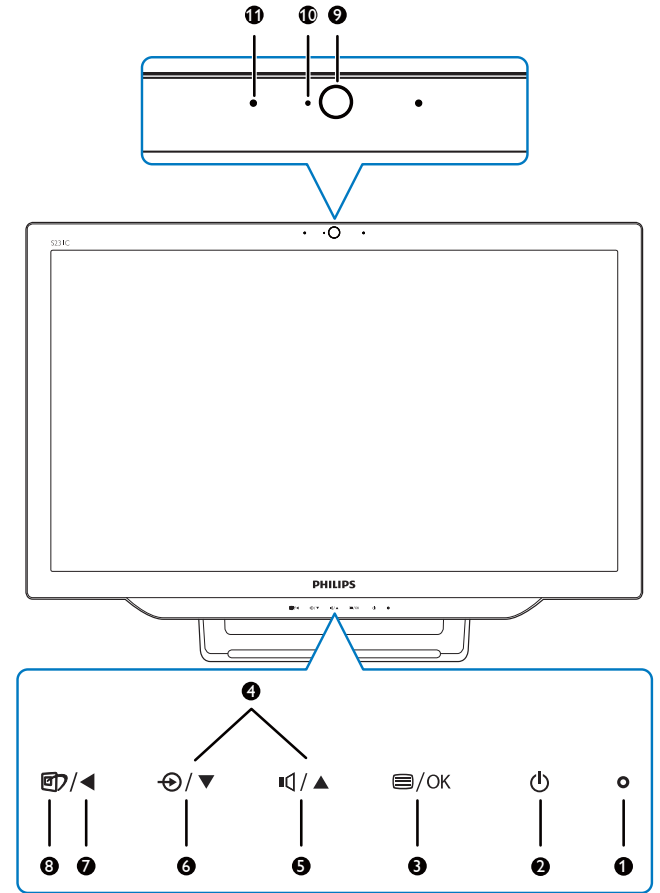

2. Monitörü ayarlama

1	○	Güç göstergesi :
2	⏻	SMART All-in-One"ın gücünü AÇMAK ya da KAPATMAK için basın.
3	☰/OK	VGA ve HDMI girişi için ekran menüsüne erişmek amacıyla basın. Ekran menüsünde, ekran menüsü ayarını onaylamak için basın.
4	▲ ▼	Ekran menüsünde, ekran menüsünü ayarlayın.
5	🔊	Dahili hoparlörlerin ses ayarı için kısayol tuşu.
6	🔄	Giriş kaynağını seçmek için basın: VGA, HDMI ya da Android.
7	◀	Ekran menüsünde, önceki ekran menüsü düzeyine dönün.
8	📷	SmartImage seçimi için kısayol tuşu.
9		1,0 Mega Piksel Web Kamerası
10		Web kamerası çalışma ışığı
11		Mikrofon

2 Ekran Menüsü Tanımı

Ekran Menüsü (OSD) nedir?

Ekran Menüsü (OSD) tüm Philips SMART All-in-One aygıtlarında bulunan bir özelliktir. Kullanıcının ekran performansını ayarlamasına veya ekran talimatları penceresinden monitör işlevlerini doğrudan seçebilmesine olanak tanır.

Ekran menüsüne girmek için

1. Ön çerçevedeki ☰ kısayol düğmesine basın.
2. Menü seçeneklerini seçmek için ▲ ▼ düğmelerine basın.
3. Ekran menüsü seçimini onaylamak için ☰ düğmesine basın.
4. Önceki ekran menüsü düzeyine dönmek için ◀ düğmesinebasın.
5. Ekran menüsünden çıkmak için ◀ düğmesine birkaç kez basın.

Kullanıcı dostu bir ekran menüsü aşağıda gösterilmektedir:

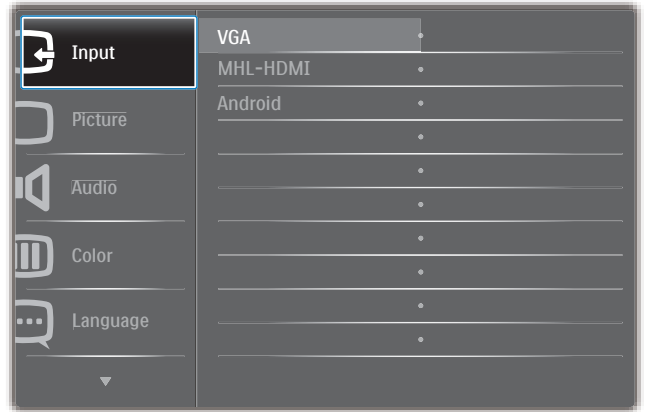

2. Monitörü ayarlama

Ekran menüsü ağacı

Farklı ayarlamalar arasında aradığınızı bulmak için başvurmanız amacıyla aşağıda ekran menüsünün genel görünümü verilmektedir:

Main menu	Sub menu
Input	VGA MHL-HDMI Android
Picture	Picture Format — Wide Screen, 4:3 Brightness — 0~100 Contrast — 0~100 SmartKolor — On, Off SmartTxt — On, Off SmartResponse — Off, Fast, Faster, Fastest SmartContrast — On, Off Gamma — 1.8, 2.0, 2.2, 2.4, 2.6 Pixel Orbiting — On, Off Over Scan — On, Off
Audio	Volume — 0~100 Mute — On, Off Audio Source — Audio In, HDMI In
Color	Color Temperature — 5000K, 6500K, 7500K, 8200K,9300K,11500K sRGB User Define — Red: 0~100 Green: 0~100 Blue: 0~100
Language	English, Deutsch, Español, Ελληνική, Français, Italiano, Magyar, Nederlands, Português, Português do Brazil, Polski, Русский, Svenska, Suomi, Türkçe, Čeština, Українська, 简体中文, 繁體中文, 日本語, 한국어
OSD Settings	Horizontal — 0~100 Vertical — 0~100 Transparency — Off, 1, 2, 3, 4 OSD Time Out — 5s, 10s, 20s, 30s, 60s
Setup	Auto H.Position — 0~100 V.Position — 0~100 Phase — 0~100 Clock — 0~100 Resolution Notification — On, Off S.Power on sync — On, Off Reset — Yes, No Information

3 Çözünürlük bildirimi

Bu monitör kendi doğal çözünürlüğü olan 60Hz'de 1920 x 1080'de optimum performans elde etmek üzere tasarlanmıştır.

Doğal çözünürlük uyarı ekranı, ekran menüsünde Ayarlar kısmından kapatılabilir.

2.3 VESA montajı için menteşeleri sökün

Menteşeleri sökmeye başlamadan önce, lütfen olası herhangi bir hasar veya yaralanmayı önlemek için aşağıdaki yönergelere uyun.

1. Monitörü ön yüzü aşağıya bakacak şekilde yumuşak bir yüzeye yerleştirin. Ekranın çizilmesini veya hasar görmesini önlemeye dikkat edin.

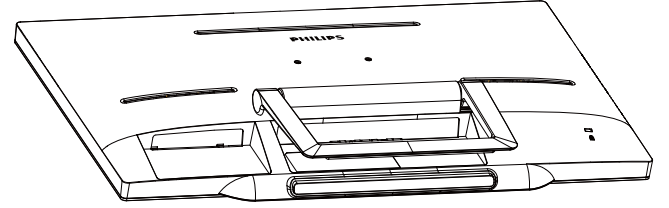

2. Kanca kısmı yuvadan kayıp çıkacak şekilde menteşeyi hafifçe parmaklarınızla sıkıştırın.

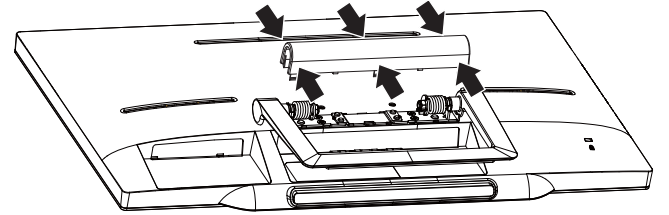

3. Tornavida yardımıyla 4 vidayı gevşetin.

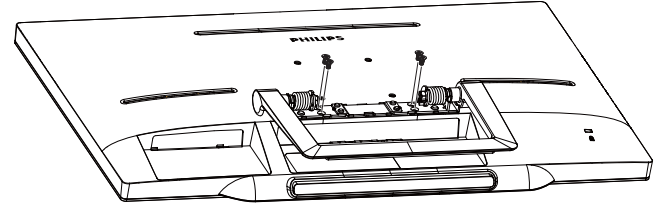

4. Monitörün gövdesinden taban kısmını çıkarın.

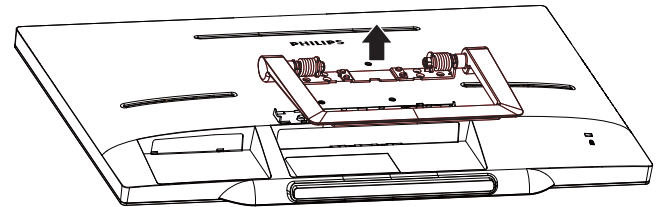

2. Monitörü ayarlama

Not

Bu monitör, 75mm x 75mm VESA Uyumlu montaj arabirimini kabul eder.

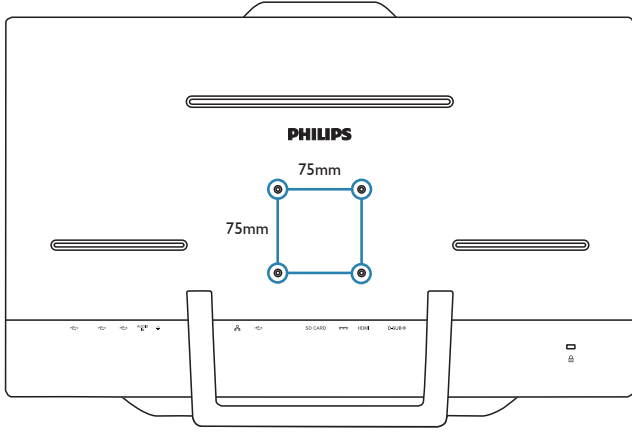

2.4 SMART All-in-One Çalıştırma







Philips SMART All-in-One, bağımsız bilgisayar olarak kullanmaları için kullanıcılara dokunmatik ekran paneli teknolojisini sağlayan Android sistemiyle gelir. Herhangi bir bilgisayar bağlantısı gerektirmez ve hareketlerle kontrol edilebilir (seçim ve onaylama için panele dokunma). Android **Home (Ana)** ekranına girmek için, ön çerçevedeki kısayol tuşuna  basıp, giriş kaynağı olarak Android'i seçin.

2.4-1 Home (Ana) ekran

Home (Ana) ekran beş ekran panelinden oluşur. Ekran dokunup kaydırarak, merkezi **Home (Ana)** ekran boyunca sola ya da sağa hareket edebilir ve her ekran panelinde bulunan parçacıkları, kısayolları ve diğer öğeleri bulabilirsiniz.

Her ekran panelinde kısayollar, parçacıklar da ekleyebilir veya duvar kâğıdını değiştirebilirsiniz.



Sıra	Simge	Açıklamalar
1		Google Arama kısayolu
2		Önceki sayfaya dön
3		Android Home (Ana) Ekranına dön
4		En son kullanılan uygulamayı görüntüle
5		Ekran görüntüsü al
6		Uygulama Galerisi
7		Bildirim / Yerel Saat / Ayarlar

2.4-2 Home (Ana) Ekranınızı Özelleştirme

Ana ekrana tercihinize göre uygulama simgeleri, kısayollar ya da parçacıklar ekleyin. Duvar kâğıdını da değiştirebilirsiniz.

Home (Ana) Ekranına bir öge ekleyin:

1. UYGULAMALAR galerisi ekranına girmek için sistem çubuğundaki  simgesine dokununuz.
2. [APPS (UYGULAMALAR)] ya da [WIDGETS (PARÇACIKLAR)] ögesini seçin.
3. Öğeye dokunup genişleyene kadar basılı tutun. Öğeyi, Home (Ana) Ekranda istediğiniz yere sürükleyin.

Home (Ana) Ekranına bir öge taşıyın:

1. Öğeye dokunup genişleyene kadar basılı tutun.
2. Öğeyi, Home (Ana) Ekranda istediğiniz yere sürükleyin.

Home (Ana) Ekrandan bir öğeyi kaldırın:

1. Öğeye dokunup genişleyene kadar basılı tutun. Çöp Kutusu simgesi görüntülenir.
2. Home (Ana) Ekrandan kaldırmak için öğeyi Çöp Kutusu simgesine sürükleyin.

Duvar kâğıdını değiştirin:

1. Home (Ana) Ekranda boş bir alana uzun süreli dokununuz (tıklayıp basılı tutunuz).
2. Bir [Choose wallpaper from (Duvar kâğıdı seçim konumu)] yapılandırma ekranı görülür.
3. [Gallery (Galeri)], [Live Wallpapers (Canlı Duvar Kâğıtları)], [Select (Seç)] ve [Wallpapers (Duvar Kâğıtları)] arasından bir duvar kâğıdı kaynağına tıklayınız.
4. Seçilen duvar kâğıdı kaynağı ekranında bir tanesini seçip, duvar kâğıdını değiştirmek için [Set wallpaper (Duvar kâğıdını ayarla)] ögesine tıklayınız. Duvar kâğıdı kaynağı ekranından çıkıp Home (Ana) ekrana geri dönmek için de sağ tıklayabilirsiniz.
5. [Magic Smoke (Sihirli Duman)] gibi bazı duvar kâğıtları, duvar kâğıdı renginin değiştirilmesine izin verir. Ekranda [Settings... (Ayarlar...)] istemi görünürse, buna dokunduğunuzda ekranın üst tarafında bir [Tap to change (Değiştirmek için dokun)] istemi görüntülenir. Yapılandırmak ve farklı renkler arasında gezinmek için ekrana dokununuz.
6. Değiştirilen ayarları yenilemeden önceki ekrana dönmek için  düğmesine tıklayabilirsiniz.

Not

- Beş Home (Ana) Ekranın tümü aynı arka planı paylaşır. Her biri için farklı duvar kâğıtları ayarlayamazsınız.

2.4-3 Google Arama

1. Home (Ana) ekranda  simgesine tıklayın. Ekran klavyesi görüntülenir.

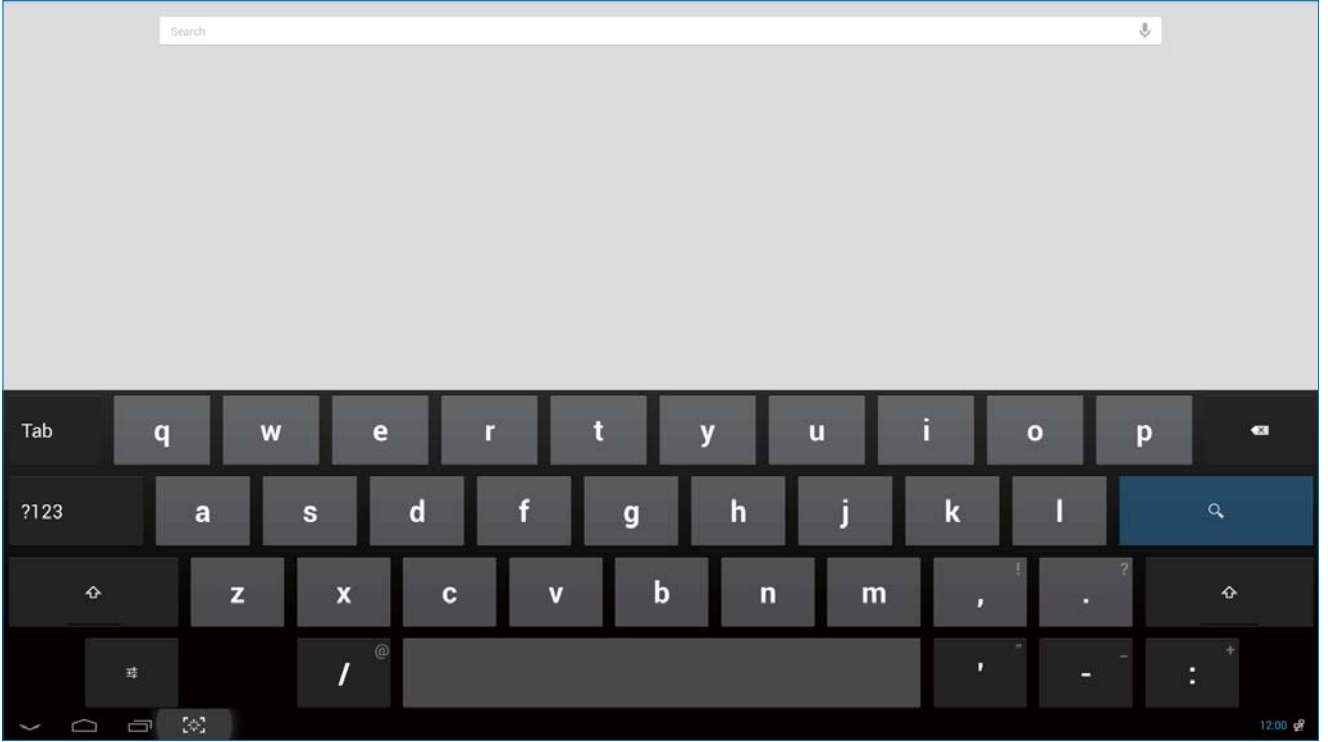

2. URL kutusuna bir anahtar sözcük ya da metin girin. Siz yazdıkça, girilen metinle tamamen ya da kısmen uyuşan arama sonuçları görünür.
3. Listelenen arama sonuçlarını kaydırıp istediğiniz sonuca tıklayın.
4. Eşleşen uygulama veya eşleşen web bağlantılarıyla tarayıcı açılır.
5. Bir web sayfasını görüntülemek isterseniz, dilediğiniz bağlantıya tıklayın.

Not

- Arama motoru ülkelere bağlı olarak farklılık gösterebilir.

2.4-4 APPS (UYGULAMALAR) Galerisi

1. APPS (UYGULAMALAR) galerisi ekranına girmek için sistem çubuğundaki  simgesine tıklayın.

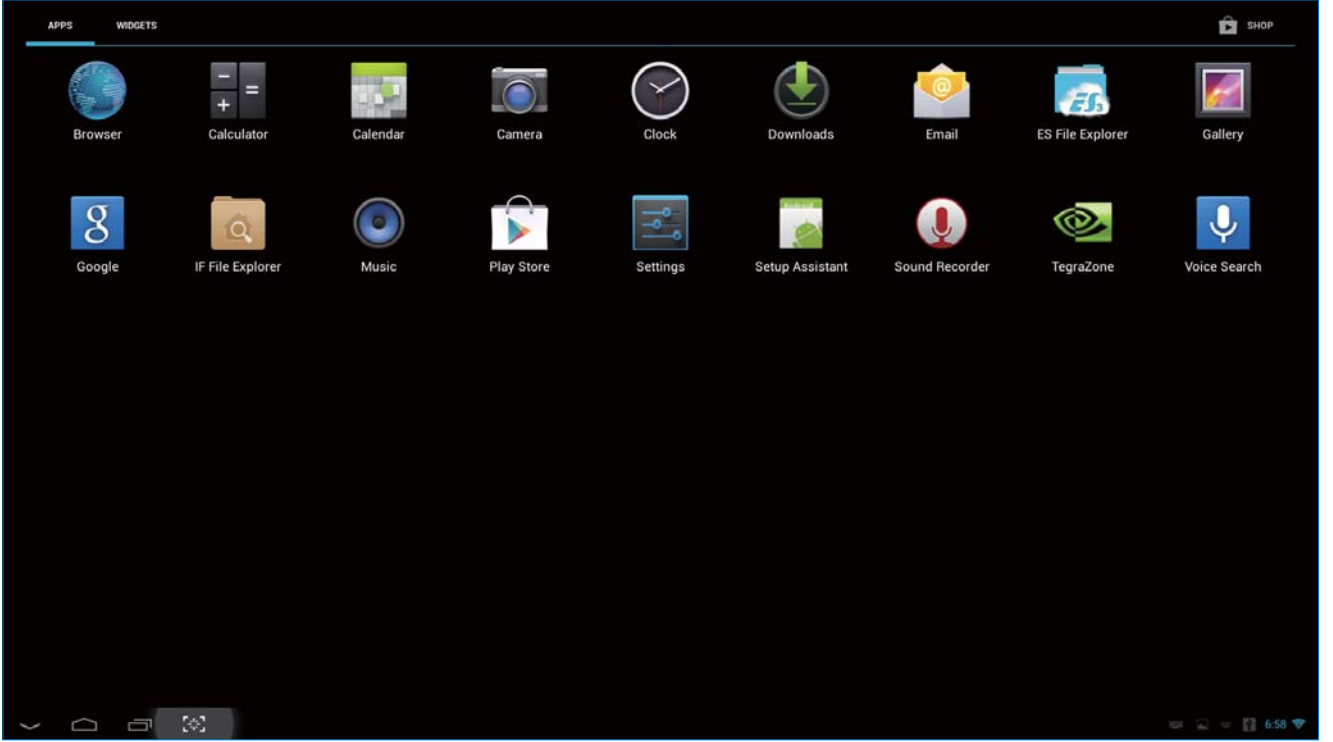

2. Açmak için uygulama simgesine tıklayın.
3. Home (Ana) Ekranı dönmek için  simgesine veya önceki ekrana dönmek için  simgesine tıklayın.

2.4-5 Android sistem ayarları

Merkezi Android **Home (Ana)** ekranında  simgesine tıklayın.

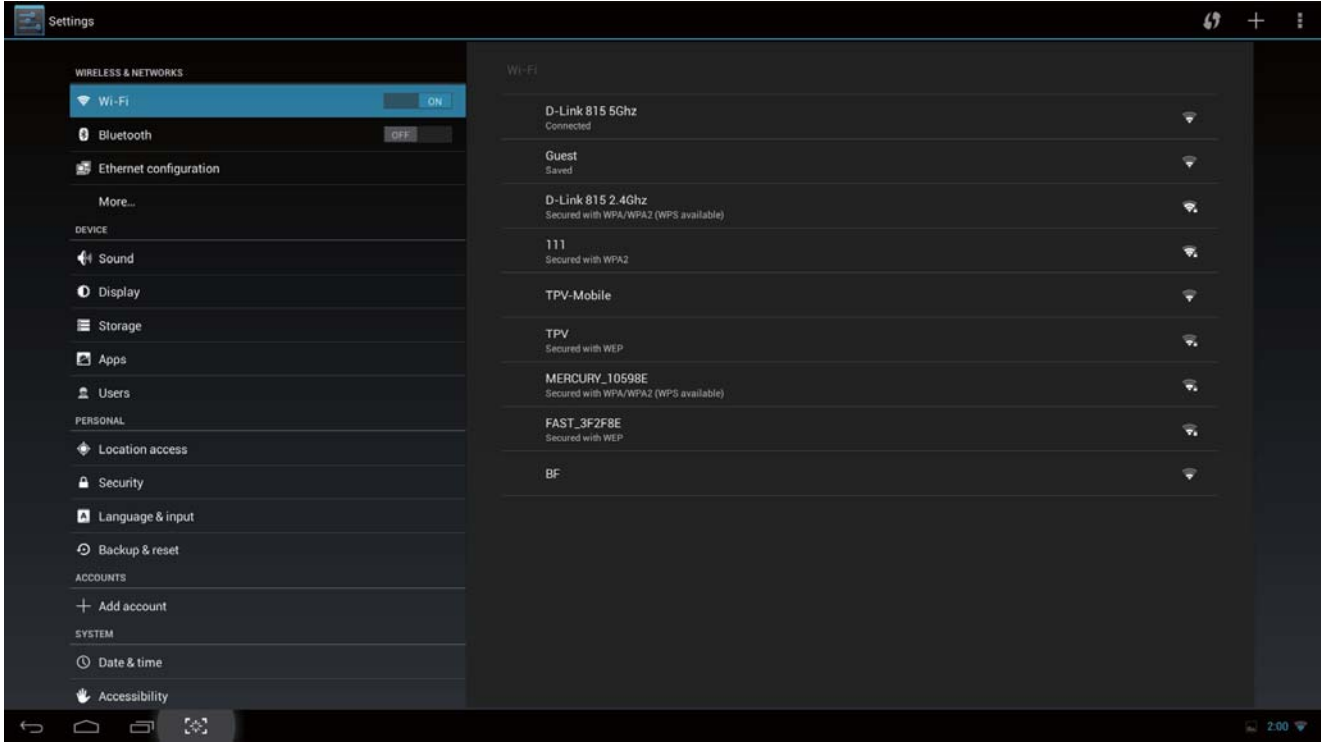

Ana Menü	Alt Menü	Öğe Açıklaması
WIRELESS & NETWORKS (KABLOSUZ VE AĞLAR)	Wi-Fi	Wi-Fi'yi Kurma
	Bluetooth	Bluetooth ayarları
	Ethernet	Ethernet yapılandırması
	More (Daha fazla)	VPN ve taşınabilir etkin noktayı ayarlama
DEVICE (AYGIT)	Sound (Ses)	Ses düzeyini ayarlayın.
	Display (Ekran)	SMART All-in-One için duvar kâğıdını, uyku zamanlayıcıyı ve yazı tipi boyutunu ayarlayın.
	Storage (Depolama)	Depolama bilgilerini görüntüleyin.
	Apps (Uygulamalar)	Kurulu uygulamaları yönetin.
	Users (Kullanıcılar)	kullanıcı ekleyin
PERSONAL (KİŞİSEL)	Location access (Konum erişimi)	Konumum ve KONUM KAYNAKLARI kısmına erişin.
	Security (Güvenlik)	Güvenlik işlevini devre dışı bırakın ve ayarlayın.
	Language & input (Dil ve giriş)	Dil seçeneğini belirleyin ve ayarlayın.
	Backup & reset (Yedekle ve sıfırla)	Fabrika varsayılan ayarlarını geri yükleyin.

2. Monitörü ayarlama

ACCOUNTS (HESAPLAR)	Add account (Hesap ekle)	Hesabınızı ekleyin.
SYSTEM (SİSTEM)	Date & time (Tarih ve saat)	Sistem tarihi ve saatini ayarlayın.
	Accessibility (Erişilebilirlik)	
	Developer options (Geliştirici seçenekleri)	Seçeneğe tıklandıktan sonra Internet verileri kullanılır
	About (Hakkında)	SMART All-in-One aygıtına yönelik bilgileri görüntüleyin.

Not

- Resimler yalnızca gösterim amacıyla verilmiştir, ülkelere göre farklılık gösterebilir. Lütfen asıl ürünlere bakın.

3. Görüntü Optimizasyonu

1 Bu nedir?

SmartImage ekranı farklı içerik türlerine göre optimize eden, parlaklığı, kontrastı, rengi ve netliği dinamik olarak gerçek zamanlı ayarlayan ön ayarlar sunmaktadır. İster metin uygulamaları, ister görüntülerin gösterilmesi veya video izlenmesi üzerinde çalışın, Philips SmartImage mükemmel optimize edilen monitör performansı sunar.

2 Buna neden ihtiyacım var?

En sevdiğiniz içerik türlerini optimum şekilde gösteren bir monitör istiyorsunuz, SmartImage yazılımı parlaklığı, kontrastı, rengi ve netliği dinamik olarak gerçek zamanlı ayarlayarak monitör izleme deneyiminizi artırır.

3 Nasıl çalışır?

SmartImage özel, öncü Philips teknolojisi olup ekranınızda gösterilen içeriği analiz eder. Seçtiğiniz senaryoya bağlı olarak gösterilen içeriği iyileştirmek için SmartImage kontrastı, renk doygunluğunu ve görüntüleri dinamik olarak geliştirir - tamamı tek bir düğmeye basılarak gerçek zamanlı yapılmaktadır.

3.1 SmartImage

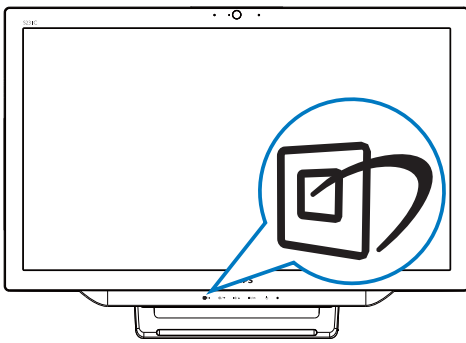

1. **SmartImage** ekran menüsünü çalıştırmak için  kısayoluna basın.
2. **SmartImage** ayarlarından birini seçmek için ▼ veya ▲ düğmesine basın.
3. **SmartImage** ekran menüsü 5 saniye boyunca ekranda kalacaktır. İsterseniz,

onaylamak için  düğmesine de basabilirsiniz.

4. **SmartImage** etkinleştirildiğinde, sRGB şeması otomatik olarak engellenir. sRGB kullanmak amacıyla, **SmartImage** için seçimi devre dışı **{Off (Kapalı)}** bırakmanız gerekir.

Seçebileceğiniz yedi mod vardır: Text (Yazı) , Office (Ofis), Photo (Fotoğraf), Movie (Film), Game (Oyun), Economy (Ekonomi) ve Off (Kapalı).

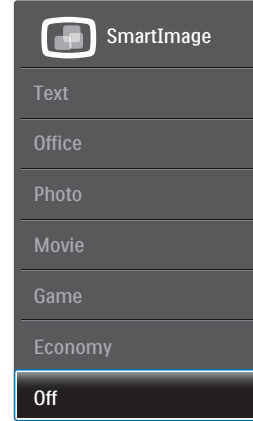

- **Text (Yazı):** PDF e-kitaplar gibi yazı tabanlı uygulamalarını okunmasını iyileştirmeye yardım eder. Kontrastı ve yazı içeriğinin kenar netliğini arttıran özel bir algoritma kullanılarak, ekran sadece monitörün parlaklığı, kontrast ve renk sıcaklığı ayarı yapılmasıyla stressiz bir okuma için mükemmel hale getirilmiştir.
- **Office (Ofis):** Metni geliştirir ve parlaklığı düşürerek okunabilirliği artırır ve göz yorulmasını azaltır. Hesap çizelgesi, PDF dosyaları, taranan dosyalar veya diğer genel ofis uygulamalarıyla çalışırken bu mod okunabilirliği ve üretkenliği önemli oranda artırır.
- **Photo (Fotoğraf):** Bu profil renk doygunluğunu, dinamik kontrastı ve netlik iyileştirmesini birleştirerek fotoğrafları ve diğer görüntüleri canlı renklerle birlikte mükemmel netlik sağlayacak şekilde gösterir – hiçbirinde yapay ve solgun renk yoktur.
- **Movie (Film):** Artan parlaklık, derin renk doygunluğu, dinamik kontrast ve keskin netlik, parlak alanlardaki renk yıkamaları olmadan videolannızın koyu bölgelerindeki

3. Görüntü Optimizasyonu

her ayrıntıyı göstererek son video gösterimi için dinamik doğal değerleri sağlar.

- **Game (Oyun):** En iyi yanıt süresi için hızlı sürüş devresini açın, ekranda hızlı hareket eden nesnelere için çentikli kenarları azaltın, parlak ve karanlık şema için kontrast oranını iyileştirin, bu profil oyuncular için en iyi oyun deneyimini sunar.
- **Economy (Ekonomi):** Bu profilde parlaklık ve kontrast ayarlanır ve günlük ofis uygulamalarının doğru gösterilmesi ve daha az güç tüketimi için aydınlatma ince ayarı yapılır.
- **Off (Kapalı):** SmartImage ile optimizasyon yok.

4. Teknik Özellikler

Resim/Ekran	
LCD Panel Türü	IPS
Arka Işık Türü	WLED sistemi
Panel Boyutu	58,4 cm / 23 inç
Etkin Görüntüleme Alanı	509,184 (Y) x 286,416 (D) mm
En Boy Oranı	16:9
Optimum Çözünürlük	Android: 1080p, Bilgisayar: 1920 x 1080 60 Hz değerinde
Yanıt Süresi (tip.)	14 ms
SmartResponse	5 ms
Parlaklık	250 cd/m ²
Görüntüleme Açısı	C/R > 10 olduğunda 178° (Y) / 178° (D)
Resim Geliştirme	SmartImage
Ekran Renkleri	16,7 M
İşletim sistemi	
Android	Android 4.2
İşlemci	Dört çekirdek, 1.6GHz'de nVidia Tegra T33
Ses	
Yerleşik Ses	2,0 W x 2
Video/Ses Kayıttan Yürütme	
Video Biçimi	MPEG4,H.264,MPEG2
Ses Biçimi	MP2,MP3,AAC,Vorbis,AMR-NB
Fotoğraf Biçimi	JPEG
Depolama Ortamı	
Yerleşik bellek kapasitesi	2GB DDR3 , 8GB EMMC Flash
Harici bellek genişletme	İsteğe bağlı SDHC kart veya 64 GB kapasiteye kadar USB bellek
Bağlanabilirlik	
USB 2.0	2 adet Aşağı Yön USB (Tip A) 1x Yukarı Yön USB (Tip B) 1x Mikro USB (Mini-A)
Sinyal Girişi	VGA, HDMI, RJ-45
SD/MMC Kart	SDHC Kart Yuvası
Kablosuz bağlantılar	Wi-Fi (Yerleşik), Kablosuz LAN 802.11a/b/g/n+ Bluetooth Kartı
Ses Girişi/Çıkışı	Bilgisayar ses girişi, Kulaklık çıkışı
Rahatlık	
Dahili web kamerası	Mikrofon ve LED göstergeli 1,0 megapiksel kamera
Kullanıcı Kolaylığı	
Önceden Kurulmuş Uygulamalar	Google Play, Youtube, Tarayıcı, E-posta, Galeri, Müzik, Kamera, Ayar
OSD Dilleri	English, Deutsch, Español, Ελληνική, Français, Italiano, Magyar, Nederlands, Português, Português do Brazil, Polski, Русский, Svenska, Suomi, Türkçe, Čeština, Українська, 简体中文, 繁體中文, 日本語, 한국어

4. Teknik Özellikler

Diğer Kolaylıklar	Kensington Kilidi, VESA montaj (75×75mm)
Tak ve Çalıştır Uyumlu	DDC/CI, Mac OS X, sRGB, Windows 7, Windows 8
LAN Hızı	10/100Mbps
RF Modülü M/N	BCM94330LGA
Sehpa	
Eğim	12° ~ 57,5°
Güç	
Açık Mod	28,9 W (tip.), 42,41 W (maks.)
Monitör Bekleme Modu	0,445 W (tip.)
Android Bekleme Modu	5,5 W (tip.)
Kapalı Modu	0,5 W (tip.)
Güç LED göstergesi	Çalıştırma - Beyaz, Bekleme modu - Beyaz (yanıp sönen)
Güç Beslemesi	Giriş: 100~240VAC, 50~60Hz Çıkış: DC 19V
Boyutlar	
Ayaklı ürün	563(G) × 393(Y) × 77(D) mm
Ambalajlı ürün	125(G) × 463(Y) × 623(D) mm
Ağırlık	
Ayaklı ürün	5,0 kg
Ambalajlı ürün	6,74 kg
Çalışma koşulları	
Sıcaklık Aralığı (çalışırken)	0°C ~ 40°C
Sıcaklık Aralığı (depolama)	-20°C ~ 60°C
Bağıl Nem	20% ~ 80%
MTBF	30.000 saat
Sürdürülebilirlik	
Çevre ve Enerji	RoHS, China RoHS, Kurşunsuz, Cıvasız, EPEAT
Geri Dönüştürülebilir Ambalaj Malzemesi	100 %
Uyum ve standartlar	
Düzenleyici Onaylar	TCO Sertifikalı, Energy Star Sertifikalı, EU EEI, Semko, CU-EAC, CCC, CECP, C-tick, SASO, ETL, FCC
Kabin	
Renk	Vişne ve Beyaz
Kaplama	Parlak

4.1 Çözünürlük ve Ön Ayarlı Bilgisayar Modları

1 Maksimum Çözünürlük

1920 x 1080 60 Hz değerinde (analog giriş)

1920 x 1080 60Hz değerinde (dijital giriş)

2 Önerilen Çözünürlük

1920 x 1080 60Hz değerinde(dijital giriş)

Y. frek (kHz)	Çözünürlük	D. frek (Hz)
31,47	720x400	70,09
31,47	640x480	59,94
35,00	640x480	66,67
37,86	640x480	72,81
37,50	640x480	75,00
37,88	800x600	60,32
46,88	800x600	75,00
48,36	1024x768	60,00
60,02	1024x768	75,03
63,89	1280x1024	60,02
79,98	1280x1024	75,03
55,94	1440x900	59,89
70,64	1440x900	74,98
65,29	1680x1050	59,95
67,50	1920x1080	60,00

⊖ Not

Lütfen ekranınızın en iyi 1920 x 1080 60Hz değerinde çözünürlüğünde çalıştığını unutmayın. En iyi görüntü için lütfen bu çözünürlüğü kullanın.

5. Düzenleyici Bilgiler

TCO Certified

Congratulations!

This product is TCO Certified – for Sustainable IT



TCO Certified is an international third party sustainability certification for IT products. TCO Certified

ensures that the manufacture, use and recycling of IT products reflect environmental, social and economic responsibility. Every TCO Certified product model is verified by an accredited independent test laboratory.

This product has been verified to meet all the criteria in TCO Certified, including:

Corporate Social Responsibility

Socially responsible production -working conditions and labor law in manufacturing country

Energy Efficiency

Energy efficiency of product and power supply. Energy Star compliant, where applicable

Environmental Management System

Manufacturer must be certified according to either ISO 14001 or EMAS

Minimization of Hazardous Substances

Limits on cadmium, mercury, lead & hexavalent chromium including requirements for mercury-free products, halogenated substances and hazardous flame retardants

Design for Recycling

Coding of plastics for easy recycling. Limit on the number of different plastics used.

Product Lifetime, Product Take Back

Minimum one-year product warranty. Minimum three-year availability of spare parts. Product takeback

Packaging

Limits on hazardous substances in product packaging. Packaging prepared for recycling

Ergonomic, User-centered design

Visual ergonomics in products with a display.

Adjustability for user comfort (displays, headsets) Acoustic performance – protection against sound spikes (headsets) and fan noise (projectors, computers) Ergonomically designed keyboard (notebooks)

Electrical Safety, minimal electro-magnetic Emissions

Third Party Testing

All certified product models have been tested in an independent, accredited laboratory.

A detailed criteria set is available for download at www.tcodevelopment.com, where you can also find a searchable database of all TCO Certified IT products.

TCO Development, the organization behind TCO Certified, has been an international driver in the field of Sustainable IT for 20 years. Criteria in TCO Certified are developed in collaboration with scientists, experts, users and manufacturers. Organizations around the world rely on TCO Certified as a tool to help them reach their sustainable IT goals. We are owned by TCO, a non-profit organization representing office workers. TCO Development is headquartered in Stockholm, Sweden, with regional presence in North America and Asia.

For more information, please visit:

www.tcodevelopment.com

EPEAT

(www.epeat.net)



The EPEAT (Electronic Product Environmental Assessment Tool) program evaluates computer

desktops, laptops, and monitors based on 51 environmental criteria developed through an extensive stakeholder consensus process supported by US EPA.

EPEAT system helps purchasers in the public and private sectors evaluate, compare and select desktop computers, notebooks and monitors based on their environmental attributes. EPEAT also provides a clear and consistent set of performance criteria for the design of products, and provides an opportunity for manufacturers to secure market recognition for efforts to reduce the environmental impact of its products.

Benefits of EPEAT

Reduce use of primary materials
Reduce use of toxic materials

Avoid the disposal of hazardous waste EPEAT'S requirement that all registered products meet ENERGY STAR's energy efficiency specifications, means that these products will consume less energy throughout their life.

CE Declaration of Conformity

This product is in conformity with the following standards

- EN60950-1:2006+A11:2009+A1:2010+A12:2011 (Safety requirement of Information Technology Equipment).
- EN55022:2010 (Radio Disturbance requirement of Information Technology Equipment).
- EN55024:2010 (Immunity requirement of Information Technology Equipment).
- EN61000-3-2:2006 +A1:2009+A2:2009 (Limits for Harmonic Current Emission).

- EN61000-3-3:2008 (Limitation of Voltage Fluctuation and Flicker) following provisions of directives applicable.
- EN50581:2012 (Technical documentation for the assessment of electrical and electronic products with respect to the restriction of hazardous substances)
- 2006/95/EC (Low Voltage Directive).
- 2004/108/EC (EMC Directive).
- 2009/125/EC (ErP Directive, EC No. 1275/2008 Implementing Directive for Standby and Off mode power consumption).
- 2011/65/EU (RoHS Directive) and is produced by a manufacturing organization on ISO9000 level.
- TCO certified (Requirement for Environment Labeling of Ergonomics, Energy, Ecology and Emission, TCO: Swedish Confederation of Professional Employees) for TCO versions.

Energy Star Declaration

(www.energystar.gov)



As an ENERGY STAR® Partner, we have determined that this product meets the ENERGY STAR® guidelines for energy efficiency.

⊖ Note

We recommend you switch off the monitor when it is not in use for a long time.

Federal Communications Commission (FCC) Notice (U.S. Only)

⊖ This equipment has been tested and found to comply with the limits for a Class B digital device, pursuant to Part 15 of the FCC Rules. These limits are designed to provide reasonable protection against harmful interference in a residential installation. This equipment generates, uses and can radiate radio frequency energy and, if not installed and used in accordance with the instructions, may cause harmful interference to radio communications. However, there is no guarantee that interference will not occur in a particular installation. If this equipment does cause harmful interference to radio or television reception, which can be determined by turning the equipment off and on, the user is encouraged to try to correct the interference by one or more of the following measures:

- Reorient or relocate the receiving antenna.
- Increase the separation between the equipment and receiver.
- Connect the equipment into an outlet on a circuit different from that to which the receiver is connected.
- Consult the dealer or an experienced radio/TV technician for help.

⚠ Changes or modifications not expressly approved by the party responsible for compliance could void the user's authority to operate the equipment.

Use only RF shielded cable that was supplied with the monitor when connecting this monitor to a computer device.

To prevent damage which may result in fire or shock hazard, do not expose this appliance to rain or excessive moisture.

THIS CLASS B DIGITAL APPARATUS MEETS ALL REQUIREMENTS OF THE CANADIAN INTERFERENCE-CAUSING EQUIPMENT REGULATIONS.

FCC Declaration of Conformity

Declaration of Conformity for Products Marked with FCC Logo,

United States Only



This device complies with Part 15 of the FCC Rules. Operation is subject to the following two conditions: (1) this device may not cause harmful interference, and (2) this device must accept any interference received, including interference that may cause undesired operation.

Commission Federale de la Communication (FCC Declaration)

⊖ Cet équipement a été testé et déclaré conforme aux limites des appareils numériques de class B, aux termes de l'article 15 Des règles de la FCC. Ces limites sont conçues de façon à fournir une protection raisonnable contre les interférences nuisibles dans le cadre d'une installation résidentielle. CET appareil produit, utilise et peut émettre des hyperfréquences qui, si l'appareil n'est pas installé et utilisé selon les consignes données, peuvent causer des interférences nuisibles aux communications radio.

5. Düzenleyici Bilgiler

Cependant, rien ne peut garantir l'absence d'interférences dans le cadre d'une installation particulière. Si cet appareil est la cause d'interférences nuisibles pour la réception des signaux de radio ou de télévision, ce qui peut être décelé en fermant l'équipement, puis en le remettant en fonction, l'utilisateur pourrait essayer de corriger la situation en prenant les mesures suivantes:

- Réorienter ou déplacer l'antenne de réception.
- Augmenter la distance entre l'équipement et le récepteur.
- Brancher l'équipement sur un autre circuit que celui utilisé par le récepteur.
- Demander l'aide du marchand ou d'un technicien chevronné en radio/télévision.

! Toutes modifications n'ayant pas reçu l'approbation des services compétents en matière de conformité est susceptible d'interdire à l'utilisateur l'usage du présent équipement.

N'utiliser que des câbles RF armés pour les connections avec des ordinateurs ou périphériques.

CET APPAREIL NUMERIQUE DE LA CLASSE B RESPECTE TOUTES LES EXIGENCES DU REGLEMENT SUR LE MATERIEL BROUILLEUR DU CANADA.

CAN ICES-3(B)/NMB-3(B)

EN 55022 Compliance (Czech Republic Only)

This device belongs to category B devices as described in EN 55022, unless it is specifically stated that it is a Class A device on the specification label. The following applies to devices in Class A of EN 55022 (radius of protection up to 30 meters). The user of the device is obliged to take all steps necessary to remove sources of interference to telecommunication or other devices.

Pokud není na typovém štítku počítače uvedeno, že spadá do třídy A podle EN 55022, spadá automaticky do třídy B podle EN 55022. Pro zařízení zařazená do třídy A (chranné pásmo 30m) podle EN 55022 platí následující. Dojde-li k rušení telekomunikačních nebo jiných zařízení je uživatel povinen provést taková opatření, aby rušení odstranil.

Polish Center for Testing and Certification Notice

The equipment should draw power from a socket with an attached protection circuit (a three-prong socket). All equipment that works together (computer, monitor, printer, and so on) should have the same power supply source.

The phasing conductor of the room's electrical installation should have a reserve short-circuit protection device in the form of a fuse with a nominal value no larger than 16 amperes (A).

To completely switch off the equipment, the power supply cable must be removed from the power supply socket, which should be located near the equipment and easily accessible.

A protection mark "B" confirms that the equipment is in compliance with the protection usage requirements of standards PN-93/T-42107 and PN-89/E-06251.

Wymagania Polskiego Centrum Badań i Certyfikacji

Urządzenie powinno być zasilane z gniazda z przyłączonym obwodem ochronnym (gniazdo z kołkiem). Współpracujące ze sobą urządzenia (komputer, monitor, drukarka) powinny być zasilane z tego samego źródła.

Instalacja elektryczna pomieszczenia powinna zawierać w przewodzie fazowym rezerwową ochronę przed zwarciami, w postaci bezpiecznika o wartości znamionowej nie większej niż 16A (amperów). W celu całkowitego wyłączenia urządzenia z sieci zasilania, należy wyjąć wtyczkę kabla zasilającego z gniazdka, które powinno znajdować się w pobliżu urządzenia i być łatwo dostępne.

Znak bezpieczeństwa "B" potwierdza zgodność urządzenia z wymaganiami bezpieczeństwa użytkowania zawartymi w PN-93/T-42107 i PN-89/E-06251.

Pozostałe instrukcje bezpieczeństwa

- Nie należy używać wtyczek adapterowych lub usuwać końcówki obwodu ochronnego z wtyczki. Jeżeli konieczne jest użycie przedłużacza to należy użyć przedłużacza 3-żyłowego z prawidłowo połączonym przewodem ochronnym.
- System komputerowy należy zabezpieczyć przed nagłymi, chwilowymi wzrostami lub spadkami napięcia, używając eliminatora przepięć, urządzenia dopasowującego lub bezzakłócenowego źródła zasilania.
- Należy upewnić się, aby nic nie leżało na kablach systemu komputerowego, oraz aby kable nie były umieszczone w miejscu, gdzie można byłoby na nie nadeptywać lub potykać się o nie.
- Nie należy rozlewać napojów ani innych płynów na system komputerowy.
- Nie należy wpychać żadnych przedmiotów do otworów systemu komputerowego, gdyż może to spowodować pożar lub porażenie prądem, poprzez zwarcie elementów wewnętrznych.
- System komputerowy powinien znajdować się z dala od grzejników i źródeł ciepła. Ponadto, nie należy blokować otworów wentylacyjnych. Należy unikać kładzenia luźnych papierów pod komputer oraz umieszczania komputera w ciasnym miejscu bez możliwości cyrkulacji powietrza wokół niego.

5. Düzenleyici Bilgiler

North Europe (Nordic Countries) Information

Placering/Ventilation

VARNING:

FÖRSÄKRA DIG OM ATT HUVUDBRYTARE OCH UTTAG ÄR LÄTÅTKOMLIGA, NÄR DU STÄLLER DIN UTRUSTNING PÅPLATS.

Placering/Ventilation

ADVARSEL:

SØRG VED PLACERINGEN FOR, AT NETLEDNINGENS STIK OG STIKKONTAKT ER NEMT TILGÆNGELIGE.

Paikka/Ilmankierto

VAROITUS:

SIIJOITA LAITE SITEN, ETTÄ VERKKOJOHTO VOIDAAN TARVITTAESSA HELPOSTI IRROTTAA PISTORASIESTA.

Plassering/Ventilasjon

ADVARSEL:

NÅR DETTE UTSTYRET PLASSERES, MÅ DU PASSE PÅ AT KONTAKTENE FOR STØMTILFØRSEL ER LETTE Å NÅ.

BSMI Notice (Taiwan Only)

符合乙類資訊產品之標準

Ergonomie Hinweis (nur Deutschland)

Der von uns gelieferte Farbmonitor entspricht den in der "Verordnung über den Schutz vor Schäden durch Röntgenstrahlen" festgelegten Vorschriften.

Auf der Rückwand des Gerätes befindet sich ein Aufkleber, der auf die Unbedenklichkeit der Inbetriebnahme hinweist, da die Vorschriften über die Bauart von Störstrahlern nach Anlage III α 5 Abs. 4 der Röntgenverordnung erfüllt sind.

Damit Ihr Monitor immer den in der Zulassung geforderten Werten entspricht, ist darauf zu achten, daß

1. Reparaturen nur durch Fachpersonal durchgeführt werden.
2. nur original-Ersatzteile verwendet werden.
3. bei Ersatz der Bildröhre nur eine bauartgleiche eingebaut wird.

Aus ergonomischen Gründen wird empfohlen, die Grundfarben Blau und Rot nicht auf dunklem Untergrund zu verwenden (schlechte Lesbarkeit und erhöhte Augenbelastung bei zu geringem Zeichenkontrast wären die Folge). Der arbeitsplatzbezogene Schalldruckpegel nach DIN 45 635 beträgt 70dB (A) oder weniger.

⚠ ACHTUNG: BEIM AUFSTELLEN DIESER GERÄTES DARAUFG ACHTEN, DAß NETZSTECKER UND NETZKABELANSCHLUß LEICHT ZUGÄNGLICH SIND.

EU Energy Label



The European Energy Label informs you on the energy efficiency class of this product. The greener the energy efficiency class of this product is the lower the energy it consumes.

On the label, you can find the energy efficiency class, the average power consumption of this product in use and the average energy consumption for 1 year.

Note

The EU Energy Label will be ONLY applied on the models bundling with HDMI and TV tuners.

China RoHS

The People's Republic of China released a regulation called "Management Methods for Controlling Pollution by Electronic Information Products" or commonly referred to as China RoHS. All products produced and sold for China market have to meet China RoHS request.

中国电子信息产品污染控制标识要求(中国RoHS法规标示要求)产品中有毒有害物质或元素的名称及含量

部件名称	有毒有害物质或元素					
	铅 (Pb)	汞 (Hg)	镉 (Cd)	六价铬 (Cr6+)	多溴联苯 (PBB)	多溴二苯醚 (PBDE)
外壳	○	○	○	○	○	○
液晶显示屏/灯管	×	○	○	○	○	○
电路板组件*	×	○	○	○	○	○
电源适配线	×	○	○	○	○	○
电源线/连接线	×	○	○	○	○	○

*: 电路板组件包括印刷电路板及其构成的零部件，如电阻、电容、集成电路、连接器等。

○: 表示该有毒有害物质在该部件所有均质材料中的含量均在《电子信息产品中有毒有害物质的限量要求标准》规定的限量要求以下。

×: 表示该有毒有害物质至少在该部件的某一均质材料中的含量超出《电子信息产品中有毒有害物质的限量要求标准》规定的限量要求；但是上表中打“×”的部件，符合欧盟RoHS法规要求（属于豁免的部分）。



环保使用期限

此标识指期限(十年), 电子信息产品中含有的有毒有害物质或元素在正常使用的条件下不会发生外泄或突变, 电子信息产品用户使用该电子信息产品不会对环境造成严重污染或对其人身、财产造成严重损害的期限。

中国能源效率标识

根据中国大陆《微型计算机能源效率标识实施规则》，本计算机符合以下要求：

典型能源效率(kWh)	≤ 159.0
能效等级	1级
能效标准	GB 28380-2012

详细有关信息请查阅中国能效标示网：

<http://www.energylabel.gov.cn/>

5. Düzenleyici Bilgiler

《废弃电器电子产品回收处理管理条例》提示性说明

为了更好地关爱及保护地球，当用户不再需要此产品或产品寿命终止时，请遵守国家废弃电器电子产品回收处理相关法律法规，将其交给当地具有国家认可的回收处理资质的厂商进行回收处理。

RF WARNING STATEMENT

EUROPE

EU Declaration of Conformity

This device complies with the essential requirements of the R&TTE Directive 1999/5/EC. The following test methods have been applied in order to prove presumption of conformity with the essential requirements of the R&TTE Directive 1999/5/EC:

- EN60950-1
Safety of Information Technology Equipment
- EN 62311
Assessment of electronic and electrical equipment related to human exposure restrictions for electromagnetic fields (0 Hz-300 GHz)
- EN 300 328 (For 802.11b/g/n)
Electromagnetic compatibility and Radio spectrum Matters (ERM); Wideband Transmission systems; Data transmission equipment operating in the 2,4 GHz ISM band and using spread spectrum modulation techniques; Harmonized EN covering essential requirements under article 3.2 of the R&TTE Directive
- EN 301 893 (For 802.11a)
Broadband Radio Access Networks (BRAN); 5 GHz high performance RLAN; Harmonized EN covering essential requirements of article 3.2 of the R&TTE Directive

- EN 301 489-17
Electromagnetic compatibility and Radio spectrum Matters (ERM); ElectroMagnetic Compatibility (EMC) standard for radio equipment and services; Part 17: Specific conditions for 2,4 GHz wideband transmission systems and 5 GHz high performance RLAN equipment
- EN 301 489-1
Electromagnetic compatibility and Radio Spectrum Matters (ERM); ElectroMagnetic Compatibility (EMC) standard for radio equipment and services; Part 1: Common technical requirements
- When entering sleep mode (backlight off), the system will shut down after a week (typical) of time.

TAIWAN

低功率電波輻射性電機管理辦法：

- 第十二條
經型式認證合格之低功率射頻電機，非經許可，公司、商號或使用者均不得擅自變更頻率、加大功率或變更原設計之特性及功能。
- 第十四條
功率射頻電機之使用不得影響飛航安全及干擾合法通信；經發現有干擾現象時，應立即停用，並改善至無干擾時方得繼續使用。
前項合法通信，指依電信法規定作業之無線電通信。
低功率射頻電機須忍受合法通信或工業、科學及醫療用電波輻射性電機設備之干擾。
- 在5.25-5.35兆赫頻帶內操作之無線資訊傳輸設備，限於室內使用。

USA

Federal Communication Commission Interference Statement

This device complies with Part 15 of the FCC Rules. Operation is subject to the following two conditions: (1) This device may not cause harmful interference, and (2) this device must accept any interference received, including interference that may cause undesired operation.

This equipment has been tested and found to comply with the limits for a Class B digital device, pursuant to Part 15 of the FCC Rules. These limits are designed to provide reasonable protection against harmful interference in a residential installation. This equipment generates, uses and can radiate radio frequency energy and, if not installed and used in accordance with the instructions, may cause harmful interference to radio communications. However, there is no guarantee that interference will not occur in a particular installation. If this equipment does cause harmful interference to radio or television reception, which can be determined by turning the equipment off and on, the user is encouraged to try to correct the interference by one of the following measures:

- Reorient or relocate the receiving antenna.
- Increase the separation between the equipment and receiver.
- Connect the equipment into an outlet on a circuit different from that to which the receiver is connected.
- Consult the dealer or an experienced radio/TV technician for help.

FCC Caution: Any changes or modifications not expressly approved by the party responsible for compliance could void the user's authority to operate this equipment.

This transmitter must not be co-located or operating in conjunction with any other antenna or transmitter.

Operations in the 5GHz products are restricted to indoor usage only.

Radiation Exposure Statement:

This equipment complies with FCC radiation exposure limits set forth for an uncontrolled environment. This equipment should be installed and operated with minimum distance 20cm between the radiator & your body.

Note: The country code selection is for non-US model only and is not available to all US model. Per FCC regulation, all WiFi product marketed in US must fixed to US operation channels only.

CANADA

Industry Canada statement:

This device complies with RSS-210 of the Industry Canada Rules. Operation is subject to the following two conditions: (1) This device may not cause harmful interference, and (2) this device must accept any interference received, including interference that may cause undesired operation.

Ce dispositif est conforme à la norme CNR-210 d'Industrie Canada applicable aux appareils radio exempts de licence. Son fonctionnement est sujet aux deux conditions suivantes: (1) le dispositif ne doit pas produire de brouillage préjudiciable, et (2) ce dispositif doit accepter tout brouillage reçu, y compris un brouillage susceptible de provoquer un fonctionnement indésirable.

Caution:

- (i) the device for operation in the band 5150-5250 MHz is only for indoor use to reduce the potential for harmful interference to co-channel mobile satellite systems;
- (ii) high-power radars are allocated as primary users (i.e. priority users) of the bands 5250-5350 MHz and 5650-5850 MHz and that these radars could cause interference and/or damage to LE-LAN devices.

5. Düzenleyici Bilgiler

Avertissement:

- (i) les dispositifs fonctionnant dans la bande 5 150-5 250 MHz sont réservés uniquement pour une utilisation à l'intérieur afin de réduire les risques de brouillage préjudiciable aux systèmes de satellites mobiles utilisant les mêmes canaux;
- (ii) De plus, les utilisateurs devraient aussi être avisés que les utilisateurs de radars de haute puissance sont désignés utilisateurs principaux (c.-à-d., qu'ils ont la priorité) pour les bandes 5 250-5 350 MHz et 5 650-5 850 MHz et que ces radars pourraient causer du brouillage et/ou des dommages aux dispositifs LAN-EL.

Radiation Exposure Statement:

This equipment complies with IC radiation exposure limits set forth for an uncontrolled environment. This equipment should be installed and operated with minimum distance 20cm between the radiator & your body.

Déclaration d'exposition aux radiations:

Cet équipement est conforme aux limites d'exposition aux rayonnements IC établies pour un environnement non contrôlé. Cet équipement doit être installé et utilisé avec un minimum de 20 cm de distance entre la source de rayonnement et votre corps.

MEXICO

Cofetel notice is: (Mexico COFETEL aviso:)

“La operación de este equipo está sujeta a las siguientes dos condiciones: (1) es posible que este equipo o dispositivo no cause interferencia perjudicial y (2) este equipo o dispositivo debe aceptar cualquier interferencia, incluyendo la que pueda causar su operación no deseada.”

BRAZIL

ANATEL RF STATEMENT

Per Article 6 of Resolution 506, equipment of restricted radiation must carry the following statement in a visible location

“Este equipamento opera em caráter secundário, isto é, não tem direito a proteção contra interferência prejudicial, mesmo de estações do mesmo tipo, e não pode causar interferência a sistemas operando em caráter primário.”

ANATEL BODY SAR STATEMENT

“Este produto atende aos requisitos técnicos aplicados, incluindo os limites de exposição da Taxa de Absorção Específica referente a campos elétricos, magnéticos e eletromagnéticos de radiofrequência, de acordo com as resoluções nº303/2002 e 533/2009. Este produto atende às diretrizes de exposição à RF na posição normal de uso a pelo menos X centímetros longe do corpo, tendo sido os ensaios de SAR para corpo realizado a X cm de acordo com o informativo de recomendação apresentado no manual do fabricante.”

KOREAN

해당 무선설비는 운용 중 전파혼신 가능성이 있음

해당 무선설비는 전파혼신 가능성이 있으므로 인명안전과 관련된 서비스는 할 수 없음

이 기기는 가정용 (B 급) 전자파적합기기로서 주로 가정에서 사용하는 것을 목적으로 하며, 모든 지역에서 사용할 수 있습니다.

Russia FAC

Подтверждение соответствия
Минкомсвязи России:

Декларация соответствия № Д-РД-2069 от 28.08.2012 года, действительна до 28.08.2017 года, зарегистрирована в Федеральном агентстве связи 06.09.2012 года

JAPAN

この機器の使用周波数帯では、電子レンジ等の産業・科学・医療用機器のほか工場の製造ライン等で使用されている移動体識別用の構内無線局(免許を要する無線局)及び特定小電力無線局(免許を要しない無線局)並びにアマチュア無線局(免許を要する無線局)が運用されています。

1 この機器を使用する前に、近くで移動体識別用の構内無線局及び特定小電力無線局並びにアマチュア無線局が運用されていないことを確認して下さい。

2 万一、この機器から移動体識別用の構内無線局に対して有害な電波干渉の事例が発生した場合には、速やかに使用周波数を変更するか又は電波の発射を停止した上、下記連絡先にご連絡頂き、混信回避のための処置等(例えば、パーティションの設置など)についてご相談して下さい。

3 その他、この機器から移動体識別用の特定小電力無線局あるいはアマチュア無線局に対して有害な電波干渉の事例が発生した場合など何かお困りのことが起きたときは、次の連絡先へお問い合わせ下さい。

この装置は、クラスB 情報技術装置です。この装置は、家庭環境で使用することを目的としていますが、この装置がラジオやテレビジョン受信機に近接して使用されると、受信障害を引き起こすことがあります。

取扱説明書に従って正しい取り扱いをして下さい。

VCC I-B

6. Müşteri Hizmetleri ve Garanti

6.1 Philips Düz Panel Monitörlerin Piksel Hata Politikası

Philips yüksek kaliteli ürünler satmaya çalışmaktadır. Biz, en gelişmiş üretim tekniklerini kullanmakta ve sıkı bir kalite kontrol mekanizması uygulamaktayız. Fakat düz panel monitörlerde kullanılan TFT Monitör panellerindeki piksel veya alt piksel hatalarıyla bazen karşılaşmaktayız. Üreticilerden hiç biri panellerin hiç birinde piksel hatası bulunmayacağını garanti edemez fakat Philips, kabul edilmez sayıda hata bulunan monitörlerin garanti kapsamında tamir edileceğini veya yenisiyle değiştirileceğini garanti etmektedir. Bu bölümde farklı piksel hata tipleri açıklanmakta ve her tip için kabul edilebilir piksel seviyeleri tanımlanmaktadır. Garanti kapsamında tamir veya yenisiyle değiştirme yapabilmek için TFT Monitör panelindeki piksel hatalarının sayısı kabul edilebilir seviyelerden fazla olmalıdır. Örnek verecek olursak, bir monitörde alt piksel oranının %0,0004'den fazla olmaması hatalı olabilir. Bunların yanında, bazı piksel hata tipleri veya kombinasyonunun fark edilmesi diğerlerinden daha kolay olduğu için, Philips bu tip hatalar için daha yüksek kalite standartları belirlemiştir. Bu politika tüm dünyada geçerlidir.

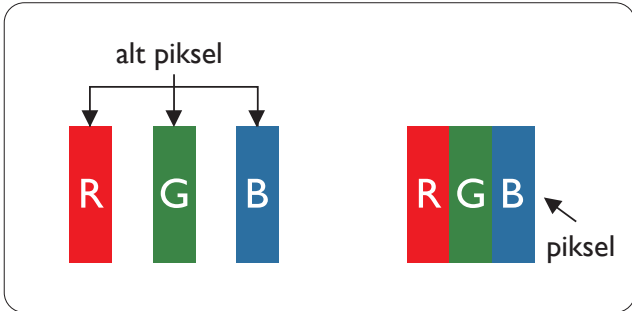

Piksel ve Alt Pikseller

Bir piksel veya resim elemanı, temel renkleri kırmızı, yeşil ve mavi olan üç alt pikselden oluşmaktadır. Pikseller bir araya gelerek bir görüntü oluşturur. Pikseldeki alt piksellerin hepsi açıksa, renkli üç alt piksel beraber beyaz bir resim gibi görünür. Hepsini koyuysa, renkli üç alt piksel beraber tek bir siyah piksel gibi görünür. Açık ve koyu piksellerin diğer kombinasyonları farklı renkte tek bir piksel gibi görünür.

Piksel Hata Türleri

Piksel ve alt piksel hataları ekranda farklı şekillerde görünür. Piksel hataları için iki kategori bulunmaktadır ve her kategoride çeşitli alt piksel hata türleri mevcuttur.

Parlak Nokta Hataları

Parlak nokta hataları daima yanan veya "açık" olan piksel veya alt piksel olarak görünür. Parlak nokta, monitör koyu bir örnek gösterdiğinde ekranda bulunan bir alt pikseldir. Aşağıda parlak nokta hataları gösterilmektedir.

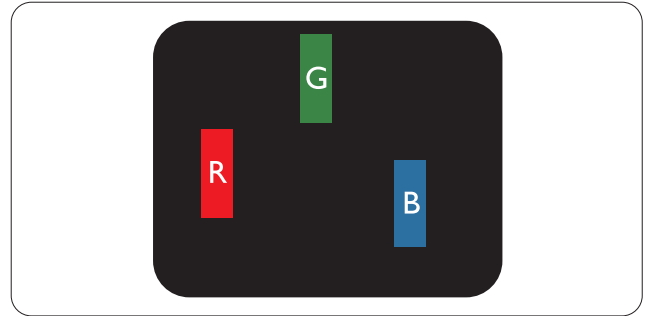

Bir açık kırmızı, yeşil veya mavi alt piksel.

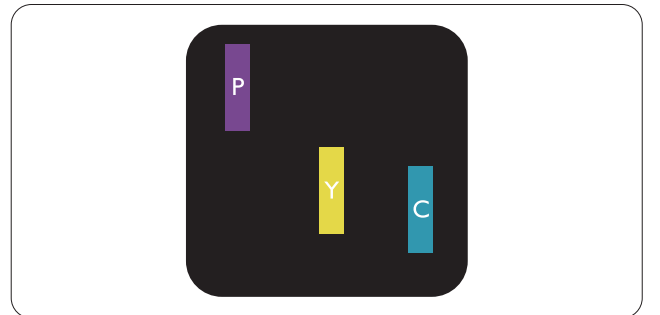

6. Müşteri Hizmetleri ve Garanti

İki bitişik alt piksel:

- Kırmızı + Mavi = Yeşil
- Kırmızı + Yeşil = Sarı
- Yeşil + Mavi = Camgöbeği (Açık Mavi)



Üç bitişik alt piksel (bir beyaz piksel).

⚠ Not

Kırmızı veya mavi renkteki parlak nokta komşu noktaların parlaklığından yüzde 50 daha parlak olurken, yeşil parlak noktaysa komşu noktalardan yüzde 30 daha parlak olmalıdır.

Siyah Nokta Hataları

Siyah nokta hataları her zaman koyu veya "kapalı" olan piksel veya alt piksel olarak görünür. Koyu nokta, monitör açık bir örnek gösterdiğinde ekranda bulunan bir alt pikseldir. Aşağıda siyah nokta hata tipleri gösterilmektedir.

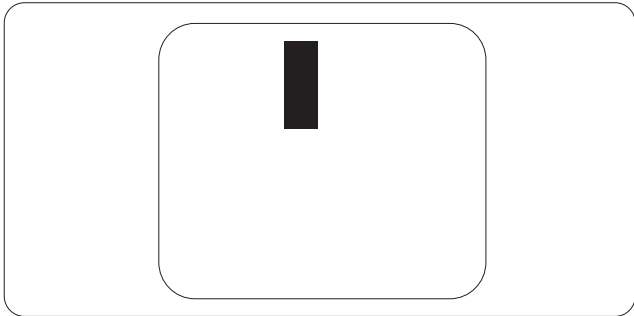

Piksel Hatalarının Yakınlığı

Birbirine yakın olan aynı tür piksel ve alt piksel hatalarının fark edilmesi daha kolay olduğu için, Philips, piksel hatalarının yakınlığı konusunda da toleranslar belirlemiştir.

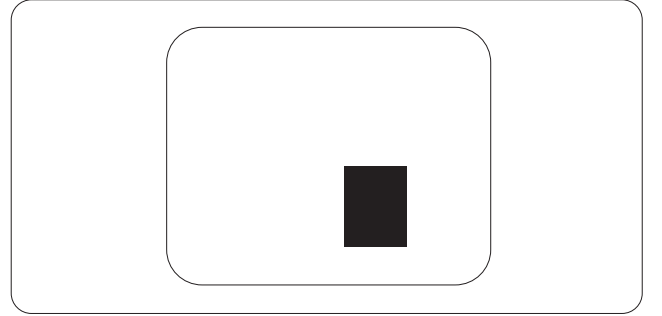

Piksel Hata Toleransları

Garanti süresinde piksel hatalarından kaynaklanan tamir veya yenisiyle değiştirme işlemlerini gerçekleştirmek için bir Philips düz panelindeki TFT Monitör panelinde bulunan piksel veya alt piksel hataları aşağıdaki tabloda belirtilen sayılardan fazla olmalıdır:

PARLAK NOKTA KUSURLARI	KABUL EDİLEBİLİR SEVİYE
1 adet görünen alt piksel	3
2 adet bitişik görünen alt piksel	1
3 adet bitişik görünen alt piksel (bir beyaz piksel)	0
İki parlak nokta kusuru arasındaki uzaklık*	>15mm
Tüm tiplerdeki toplam parlak nokta kusurları	3
SİYAH NOKTA KUSURLARI	KABUL EDİLEBİLİR SEVİYE
1 adet koyu alt piksel	5 veya daha az
2 adet bitişik koyu alt piksel	2 veya daha az
3 adet bitişik koyu alt piksel	0
İki siyah nokta kusuru arasındaki mesafe*	>15mm
Her türdeki toplam siyah nokta kusurları	5 veya daha az
TOPLAM NOKTA KUSURLARI	KABUL EDİLEBİLİR SEVİYE
Her türdeki toplam parlak veya siyah nokta kusurları	5 veya daha az

 **Not**

1 veya 2 bitişik alt piksel kusuru = 1 nokta kusuru

6.2 Müşteri Sorunları ve Garanti

Garanti kapsamı bilgileri ve bölgenize ait ek destek koşulları hakkında ayrıntılı bilgi için, lütfen www.philips.com/support sitesini ziyaret edin. Aşağıda listelenmiş olan yerel Philips Müşteri Sorunları telefon numarasını da arayabilirsiniz.

Batı Avrupa bölgesi için İRTİBAT BİLGİSİ:

Ülke	CSP	Müşteri Hizmetleri Numarası	Fiyat	Çalışma Saatleri
Austria	RTS	+43 0810 000206	€ 0,07	Mon to Fri : 9am - 6pm
Belgium	Ecare	+32 078 250851	€ 0,06	Mon to Fri : 9am - 6pm
Cyprus	Alman	+800 92 256	Free of charge	Mon to Fri : 9am - 6pm
Denmark	Infocare	+45 3525 8761	Local call tariff	Mon to Fri : 9am - 6pm
Finland	Infocare	+358 09 2290 1908	Local call tariff	Mon to Fri : 9am - 6pm
France	Mainteq	+33 082161 1658	€ 0,09	Mon to Fri : 9am - 6pm
Germany	RTS	+49 01803 386 853	€ 0,09	Mon to Fri : 9am - 6pm
Greece	Alman	+30 00800 3122 1223	Free of charge	Mon to Fri : 9am - 6pm
Ireland	Celestica	+353 01 601 1161	Local call tariff	Mon to Fri : 8am - 5pm
Italy	Anovo Italy	+39 840 320 041	€ 0,08	Mon to Fri : 9am - 6pm
Luxembourg	Ecare	+352 26 84 30 00	Local call tariff	Mon to Fri : 9am - 6pm
Netherlands	Ecare	+31 0900 0400 063	€ 0,10	Mon to Fri : 9am - 6pm
Norway	Infocare	+47 2270 8250	Local call tariff	Mon to Fri : 9am - 6pm
Poland	MSI	+48 0223491505	Local call tariff	Mon to Fri : 9am - 6pm
Portugal	Mainteq	+800 780 902	Free of charge	Mon to Fri : 8am - 5pm
Spain	Mainteq	+34 902 888 785	€ 0,10	Mon to Fri : 9am - 6pm
Sweden	Infocare	+46 08 632 0016	Local call tariff	Mon to Fri : 9am - 6pm
Switzerland	ANOVO CH	+41 02 2310 2116	Local call tariff	Mon to Fri : 9am - 6pm
United Kingdom	Celestica	+44 0207 949 0069	Local call tariff	Mon to Fri : 8am - 5pm

6. Müşteri Hizmetleri ve Garanti

ORTA VE DOĞU AVRUPA bölgesi iletişim bilgileri:

Ülke	Çağrı Merkezi	CSP	Müşteri Destek Numarası
Belarus	N/A	IBA	+375 17 217 3386 +375 17 217 3389
Bulgaria	N/A	LAN Service	+359 2 960 2360
Croatia	N/A	MR Service Ltd	+385 (01) 640 1111
Czech Rep.	N/A	Asupport	+420 272 188 300
Estonia	N/A	FUJITSU	+372 6519900 (General) +372 6519972 (workshop)
Georgia	N/A	Esabi	+995 322 91 34 71
Hungary	N/A	Profi Service	+36 1 814 8080 (General) +36 1814 8565 (For AOC & Philips only)
Kazakhstan	N/A	Classic Service I.l.c.	+7 727 3097515
Latvia	N/A	ServiceNet LV	+371 67460399 +371 27260399
Lithuania	N/A	UAB Servicenet	+370 37 400160 (general) +370 7400088 (for Philips)
Macedonia	N/A	AMC	+389 2 3125097
Moldova	N/A	Comel	+37322224035
Romania	N/A	Skin	+40 21 2101969
Russia	N/A	CPS	+7 (495) 645 6746
Serbia & Montenegro	N/A	Kim Tec d.o.o.	+381 11 20 70 684
Slovakia	N/A	Datalan Service	+421 2 49207155
Slovenia	N/A	PC H.and	+386 1 530 08 24
The Republic of Belarus	N/A	ServiceBy	+375 17 284 0203
Turkey	N/A	Tecpro	+90 212 444 4 832
Ukraine	N/A	Topaz	+38044 525 64 95
Ukraine	N/A	Comel	+380 5627444225

Çin iletişim bilgileri:

Ülke	Çağrı Merkezi	Müşteri Destek Numarası
China	PCCW Limited	4008 800 008

KUZEY AMERİKA iletişim bilgileri:

Ülke	Çağrı Merkezi	Müşteri Destek Numarası
U.S.A.	EPI - e-center	(877) 835-1838
Canada	EPI - e-center	(800) 479-6696

6. Müşteri Hizmetleri ve Garanti

APMEA (Asya-Pasifik, Ortadoğu ve Afrika) bölgesi iletişim bilgileri:

Ülke	ASP	Müşteri Destek Numarası	Çalışma Saatleri
Australia	AGOS NETWORK PTY LTD	1300 360 386	Mon.~Fri. 9:00am-5:30pm
New Zealand	Visual Group Ltd.	0800 657447	Mon.~Fri. 8:30am-5:30pm
Hong Kong Macau	Company: Smart Pixels Technology Ltd.	Hong Kong:Tel: +852 2619 9639 Macau:Tel: (853)-0800-987	Mon.~Fri. 9:00am-6:00pm Sat. 9:00am-1:00pm
India	REDINGTON INDIA LTD	Tel: 1 800 425 6396 SMS: PHILIPS to 56677	Mon.~Fri. 9:00am-5:30pm
Indonesia	PT. CORMIC SERVISINDO PERKASA	+62-21-4080-9086 (Customer Hotline) +62-8888-01-9086 (Customer Hotline)	Mon.~Thu. 08:30-12:00; 13:00- 17:30 Fri. 08:30-11:30; 13:00-17:30
Korea	Alphascan Displays, Inc	1661-5003	Mon.~Fri. 9:00am-5:30pm Sat. 9:00am-1:00pm
Malaysia	R-Logic Sdn Bhd	+603 5102 3336	Mon.~Fri. 8:15am-5:00pm Sat. 8:30am-12:30am
Pakistan	TVONICS Pakistan	+92-213-6030100	Sun.~Thu. 10:00am-6:00pm
Singapore	Philips Singapore Pte Ltd (Philips Consumer Care Center)	(65) 6882 3966	Mon.~Fri. 9:00am-6:00pm Sat. 9:00am-1:00pm
Taiwan	FETEC.CO	0800-231-099	Mon.~Fri. 09:00 - 18:00
Thailand	Axis Computer System Co., Ltd.	(662) 934-5498	Mon.~Fri. 08:30am~05:30pm
South Africa	Computer Repair Technologies	011 262 3586	Mon.~ Fri. 08:00am~05:00pm
Israel	Eastronics LTD	1-800-567000	Sun.~Thu. 08:00-18:00
Vietnam	FPT Service Informatic Company Ltd. - Ho Chi Minh City Branch	+84 8 38248007 Ho Chi Minh City +84 5113.562666 Danang City +84 5113.562666 Can tho Province	Mon.~Fri. 8:00-12:00, 13:30-17:30 Sat. 8:00-12:00
Philippines	EA Global Supply Chain Solutions, Inc.	(02) 655-7777; 6359456	Mon.~Fri. 8:30am~5:30pm
Armenia Azerbaijan Georgia Kyrgyzstan Tajikistan	Firebird service centre	+97 14 8837911	Sun.~Thu. 09:00 - 18:00
Uzbekistan	Soniko Plus Private Enterprise Ltd	+99871 2784650	Mon.~Fri. 09:00 - 18:00
Turkmenistan	Technostar Service Centre	+(99312) 460733, 460957	Mon.~Fri. 09:00 - 18:00
Japan	フィリップスモニター・サポ ートセンター	0120-060-530	Mon.~Fri. 10:00 - 17:00

7. Sorun Giderme ve SSS

7.1 Sorun Giderme

Bu sayfada kullanıcı tarafından giderilebilecek sorunlar ele alınmıştır. Bu çözümleri denedikten sonra sorun hala çözülmezse Philips müşteri hizmetleri temsilcisiyle temasa geçin.

1 Genel Sorunlar

Resim Yok (Güç LED'i yanmıyor)

- Güç kablosunun elektrik prizine ve monitörün arkasındaki yerine takıldığından emin olun.
- İlk olarak monitörün önündeki güç düğmesinin KAPALI konumda olduğundan emin olun, ardından AÇIK'a basın.

Resim Yok (Güç LED'i Beyaz)

- Bilgisayarınızın açıldığından emin olun.
- Sinyal kablosunun bilgisayarınıza doğru bağlandığından emin olun.
- Monitör kablosunun bağlantı tarafında eğilen pimi bulunmadığından emin olun. Varsa, kabloyu onarın ya da değiştirin.
- Enerji Tasarrufu özelliği etkinleştirilebilir

Ekranda belirtilenler

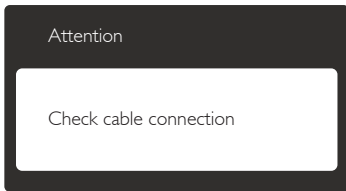

- Monitör kablosunun bilgisayarınıza doğru bağlandığından emin olun. (Ayrıca Hızlı Başlangıç Kılavuzu'na bakın).
- Monitör kablosunun pimlerinin eğilip eğilmediğine bakarak kontrol edin.
- Bilgisayarınızın açıldığından emin olun.

AUTO (OTO) düğmesi çalışmıyor

- Auto (Oto) işlevi yalnızca VGA-Analog modunda kullanılabilir. Sonuçtan memnun kalmazsanız, OSD menüsüyle manuel olarak ayarlayabilirsiniz.

Not

Auto (Oto) işlevi DVI-Digital (DVI-Dijital) moda gerekli olmadığından kullanılamaz.

Görülebilir duman veya kıvılcım belirtileri

- Sorun giderme adımlarını gerçekleştirmeyin
- Güvenlik için monitörü derhal elektrik güç kaynağından ayırın.
- Derhal Philips müşteri hizmetleri temsilcisiyle irtibata geçin.

2 Görüntüleme Sorunları

Görüntü ortalanamıyor

- OSD Ana Kontrollerindeki "Auto" (Oto) işleviyle görüntü konumunu ayarlayın.
- OSD Ana Kontrollerinde Setup'ın Phase/Clock (Faz/Saat) ayarını kullanarak görüntü konumunu ayarlayın. Yalnızca VGA modunda geçerlidir.

Görüntü ekranda titrer

- Sinyal kablosunun grafik kartına veya kişisel bilgisayara sağlam bir şekilde bağlandığını kontrol edin.

Dikey titreme oluşur



- OSD Ana Kontrollerindeki "Auto" (Oto) işleviyle görüntü konumunu ayarlayın.
- OSD Ana Kontrollerinde Setup'ın Phase/Clock (Faz/Saat) ayarını kullanarak dikey çizgileri ortadan kaldırın. Yalnızca VGA modunda geçerlidir.

Yatay titreme oluşur



- OSD Ana Kontrollerindeki "Auto" (Oto) işleviyle görüntü konumunu ayarlayın.
- OSD Ana Kontrollerinde Setup'ın Phase/Clock (Faz/Saat) ayarını kullanarak dikey çizgileri ortadan kaldırın. Yalnızca VGA modunda geçerlidir.

Görüntü bulanık, belirsiz ya da çok karanlık görünür

- Kontrastı ve parlaklığı Ekran Menüsünde ayarlayın.

"Ardıl görüntü", "yanma" veya "hayalet görüntü" güç kapatıldıktan sonra ekranda kalır.

- Sabit ya da statik görüntülerin uzun süre kesintisiz olarak ekranda kalması "yanmaya" sebep olabilir; bu aynı zamanda ekranınızdaki "ardıl görüntü" veya "hayalet görüntü" olarak da anılmaktadır. "Yanma", "ardışık görüntü" ya da "gölgeli görüntü" LCD paneli teknolojisinde bilinen bir durumdur. Birçok durumda "yanma" veya "ardıl görüntü" veya "hayalet görüntü" güç kapatıldıktan sonra zaman geçtikçe yavaş yavaş kaybolacaktır.
- Monitörünüzü gözetimsiz bıraktığınızda daima hareket eden bir ekran koruyucusu programını etkin hale getirin.
- SMART All-in-One, değişmeyen sabit bir içerik görüntüleyecekse, her zaman düzenli ekran yenileme uygulamasını etkinleştirin.
- Bir ekran koruyucu veya düzenli ekran yenileme uygulamasını etkinleştirilmemesi bazı ekrandan gitmeyecek veya onarılamayacak "yanma" veya "ardıl görüntü" veya "hayalet görüntü" belirtileriyle sonuçlanabilir. Yukarıda belirtilen hasar garantiniz kapsamında yer almaz.

Görüntü bozuk görünür. Metin bulanık veya donuk.

- Kişisel bilgisayarın ekran çözünürlüğünü monitörün önerilen doğal ekran çözünürlüğüyle aynı değere getirin.

Ekranda yeşil, kırmızı, mavi, koyu ve beyaz noktalar belirir

- Geride kalan noktalar günümüz teknolojisinde kullanılan normal karakterlerdir. Lütfen daha fazla bilgi için piksel politikasına bakın.

"Güç açık" ışığı çok güçlü ve beni rahatsız ediyor.

- OSD ana kontrollerinde güç LED ayarını kullanarak "güç açık" ışığını ayarlayabilirsiniz.

Daha fazla yardım için Tüketici Bilgi Merkezi listesine bakın ve Philips müşteri hizmetleri temsilcisiyle temasa geçin.

7.2 Genel SSS

S1: Monitörümü ilk kez kurduğumda ekranda "Cannot display this video mode (Bu video modunu gösteremiyor)" görürsem ne yapmalıyım?

Cvp.: Bu monitör için önerilen çözüm: 1920 x 1080 60Hz değerinde.

- Tüm kabloları çıkarın, ardından kişisel bilgisayarınızı önceden kullandığınız monitöre bağlayın.
- Windows Start (Başlat) Menüsünde Settings/Control Panel (Ayarlar/Denetim Masası)'nı seçin. Denetim Masası Penceresi'nde Display (Görüntüle) simgesini seçin. Denetim Masasını Display (Görüntüle) içinde "Settings" (Ayarlar) sekmesini seçin. "Settings" (Ayarlar) sekmesinde "Desktop Area (masaüstü alanı)" etiketli kutuda kayar zubuğu 1920x1080 piksele getirin.
- 'Advanced Properties (Gelişmiş Özellikler'i)' açın ve Refresh Rate (Yenileme Hızını) 60Hz değerine ayarlayın, ardından Tamam'a tıklayın.

7. Sorun Giderme ve SSS

- Bilgisayarınızı yeniden başlatın ve Adım 2 ve 3'ü tekrarlayarak PC'nizin 1920 x 1080 60Hz değerinde ayarlandığını doğrulayın.
- Bilgisayarınızı kapatın, eski monitörünüzün bağlantısını kesin ve Philips SMART All-in-One aygıtınızı bağlayın.
- Monitörünüzü, ardından da kişisel bilgisayarınızı açın.

S2: için önerilen yenileme hızı nedir SMART All-in-One?

Cvp.: SMART All-in-One için önerilen yenileme hızı 60Hz'dir. Ekranda bir bozulma olması durumunda 75Hz değerine kadar ayarlayarak bozukluğun gidip gitmediğini görebilirsiniz.

S3: CD-ROM'daki .inf ve .icm dosyaları nelerdir? Sürücülerini nasıl kurarım (.inf ve .icm)?

Cvp.: Bunlar monitörünüz için olan sürücü dosyalarıdır. Kullanıcı elkitabınızdaki talimatları izleyerek sürücülerini kurun. Monitörünüzü ilk defa kurarken bilgisayarınız monitör sürücülerinizi (.inf ve .icm dosyaları) veya sürücü diskini isteyebilir. Bu pakettekini eklemek (CD-ROM rehberi) için talimatları izleyin. Monitör sürücülerini (.inf ve .icm dosyaları) otomatik olarak kurulacaktır.

S4: Çözünürlüğü nasıl ayarlarım?

Cvp.: Görüntü kartınız/grafik sürücünüz ve monitörünüz mevcut çözünürlükleri birlikte belirler. İstediğiniz çözünürlüğü Windows® Denetim Masasında "Display properties (Görüntü özellikleri)" aracılığıyla seçebilirsiniz.

S5: Ekran menüsü aracılığıyla monitör ayarlarını yaparken menü içinde kaybolursam ne yapmalıyım?

Cvp.: Sadece OK (Tamam) tuşuna basın, ardından "Reset (Sıfırla)" öğesini seçerek ilk fabrika varsayılan ayarlarını geri yükleyin.

S6: LCD ekran çiziklere karşı dayanıklı mıdır?

Cvp.: Panel yüzeyinin genel olarak aşırı darbelerle maruz kalmaması ve keskin ya da kör nesnelere karşı korunması önerilir. Monitörü kullanırken, panel yüzeyindeki tarafa basınç ya da kuvvet uygulanmadığından emin olun. Bu durum garanti şartlarını etkileyebilir.

S7: LCD yüzeyini nasıl temizlemeliyim?

Cvp.: Normal temizlik için temiz, yumuşak bir bez kullanın. Kapsamlı temizlik için lütfen izopropil alkol kullanın. Etil alkol, etanol, aseton, heksan vb diğer çözücülerini kullanmayın.

S8: Bilgisayarımın renk ayarını değiştirebilir miyim?

Cvp.: Evet, renk ayarınızı ekran menüsü kontrolünden şu prosedürlerle değiştirebilirsiniz,

- OSD (Ekran) менюсьнь göstermek için "Tamam"a basın.
- "Renk" sezenegini tercih etmek için "Down Arrow" (Aşağı Ok)'a basın, daha sonra renk ayarını girmek için "TAMAM"a basın, aşağıdaki gibi ьз ayar bulunmaktadır:
 1. Color Temperature (Renk Sıcaklığı): 6500K aralığındaki ayarlar ile panel kırmızı-beyaz renk tonunda warm (sıcak) görünür, 9300K sıcaklık ise cool (soğuk) mavi-beyaz toz sunar.
 2. sRGB: farklı aygıtlar arasında doğru renk değişimi yapıldığından emin olmak için standart bir ayardır (örn. dijital kameralar, monitörler, yazıcılar, tarayıcılar vb)
 3. User Define (Kullanıcı Tanımlı): kullanıcı kırmızı, yeşil, mavi rengi seçerek kendi tercih ettiği renk ayarını seçebilir.

Not

Bir nesnenin ısıtıldığında yaydığı ışık renk ölçümüdür. Bu ölçüm mutlak gösterge çizelgesiyle ifade edilmektedir (Kelvin derece). 2004K gibi düşük Kelvin sıcaklıkları kırmızıdır; 9300K gibi yüksek Kelvin sıcaklıkları kırmızıdır mavidir. Nötr sıcaklık 6504K değerinde beyazdır.

S9: SMART All-in-One aygıtımı herhangi bir kişisel bilgisayara, iş istasyonuna veya Mac'e bağlayabilir miyim?

Cvp.: Evet. Tüm Philips SMART All-in-One aygıtları standart kişisel bilgisayarlar, Mac'ler ve iş istasyonlarıyla tam uyumludur. Monitörü Mac sistemine bağlamak için bir kablo adaptörüne ihtiyaç duyabilirsiniz. Daha fazla bilgi için lütfen Philips satış temsilcinizle temasa geçin.

S10: Philips SMART All-in-One aygıtları Tak-Çalıştır mıdır?

Cvp.: Evet, monitörler Tak-Çalıştır olup Windows 7, Vista, XP, NT, Mac OS X ve Linux ile uyumludur.

S11: LCD panellerindeki Görüntü Yapışması, Görüntü Yanması, Ardıl Görüntü veya Hayalet Görüntü nedir?

Cvp.: Sabit ya da statik görüntülerin uzun süre kesintisiz olarak ekranda kalması "yanmaya" sebep olabilir, bu aynı zamanda ekranınızdaki "ardıl görüntü" veya "hayalet görüntü" olarak da anılmaktadır. "Yanma", "ardışık görüntü" ya da "gölgeli görüntü" LCD paneli teknolojisinde bilinen bir durumdur. Çoğu durumda, güç kesildikten sonra, "yanma", "ardıl görüntü" ya da "hayalet görüntü" bir süre sonra yavaş yavaş kaybolacaktır. Monitörünüzü uzun süre boş bırakacağınızda her zaman hareketli bir ekran koruyucu etkinleştirin. SMART All-in-One değişmeyen sabit bir içerik gösterilecekse daima dönemsel ekran yenileme uygulamasını etkinleştirin.

Uyarı

Bir ekran koruyucu veya düzenli ekran yenileme uygulamasının etkinleştirilmemesi ekrandan gitmeyecek veya onarılamayacak bazı "yanma" veya "ardıl görüntü" veya "hayalet görüntü" belirtileriyle sonuçlanabilir. Yukarıda belirtilen hasar garantiniz kapsamında yer almaz.

S12: Ekranımda neden metinler net görünmüyor ve karakterleri pürüzlü gösteriyor?

Cvp.: SMART All-in-One 1920 x 1080 @60Hz doğal çözünürlük değerinde en iyi çalışır. En iyi görüntü için lütfen bu çözünürlüğü kullanın.

S13: için önerilen yenileme hızı nedir SMART All-in-One?

Cvp.: SMART All-in-One için önerilen yenileme hızı 60 Hz'dir. Ekranda bir bozulma olması durumunda 75 Hz değerine kadar ayarlayarak bozukluğun gidip gitmediğini görebilirsiniz.

7.3 SMART All-in-One SSS

S1: Uygulamaları nasıl indirebilirim?

Cvp.: Uygulamaları, bulunduğunuz ülkeye bağlı olarak, bu amaç için tasarlanmış Google Play veya Philips uygulama mağazasından indirebilirsiniz. Masabъtъnde, tek bir fare tıklamasıyla sizi bu siteye gıttırecek ıın ayarlı bir simge bulunmaktadır.

S2: SMART All-in-One modundayken Internet'e nasıl bağlanabilirim?

Cvp.: Internet'e, yerleşik Ethernet ya da WiFi işleviyle bağlanabilirsiniz.

S3: Yerleşik Android işletim sistemimi Windows ya da Linux'a değiştirebilir miyim?

Cvp.: Hayır, yerleşik Android işletim sistemini değiştiremezsiniz.

S4: 3oklu işletim sistemi ekranı olarak nasıl kullanabilirim?

Cvp.: Bu SMART All-in-One aygıt yerleşik Android sistemini kullanır ve bundan dolayı, herhangi bir ek gereksinim duymayan bağımsız bir üründür. Bunun yanı sıra, standart VGA / HDMI konektörüyle de donatılmıştır. Bu, standart dizüstü ya da masaüstü bilgisayara bağlandığında, standart bir masaüstü monitör olarak çalışmasını da sağlar. Bilgisayarınızda tercih ettiğiniz bir işletim sistemi olabilir. Böylece, yerleşik Android sistemiyle harici bilgisayar arasında dilediğiniz gibi “geziş” yapabilirsiniz.

S5: Yerleşik Android sistemini yükseltebilir miyim/güncelleyebilir miyim?

Cvp.: Evet, resmi bir güncellemenin mevcut olması durumunda yapabilirsiniz. Doğru sistem yükseltmesi/güncellemesi yapmak için lütfen teknik personelle iletişime geçin.

S6: Ekranımı döndürebilir miyim?

Cvp.: Hayır, ekranınızı döndüremezsiniz. Varsayılan ve tek mod yatay moddur.



© 2013 Koninklijke Philips N.V. Tüm hakları saklıdır.

Philips ve Philips Shield Amblemi,
Koninklijke Philips N.V.'nin kayıtlı ticari markasıdır ve Koninklijke
Philips N.V. lisansı altında kullanılır.

Teknik özellikler bilgi verilmeden değiştirilebilir.

Sürüm: M5S231C4F1T