

235BL2
235B2



www.philips.com/welcome

١	دليل المستخدم	AR
٣٩	خدمة العملاء والضمان	
٥١	استكشاف الأخطاء وإصلاحها والأسئلة المتداولة	

PHILIPS

جدول المحتويات

١	هام	١
١-١	احتياطات الأمان والصيانة	١
٢-١	الأوصاف التوضيحية	٢
٣-١	التخلص من المنتج ومواد التغليف	٣
٢	إعداد الشاشة	٤
١-٢	التركيب	٤
٢-٢	تشغيل الشاشة	٥
٣-٢	إزالة حامل القاعدة والقاعدة	٨
٣	معلومات المنتج	١٠
١-٣	SmartImage (الصور الذكية)	١٠
٢-٣	SmartContrast (التباين الذكي)	١١
٣-٣	SmartSaturate (التشبع الذكي)	١٢
٤-٣	SmartSharpness (الحدة الذكية)	١٢
٥-٣	Philips SmartControl Premium	١٣
٦-٣	دليل SmartDesktop	٢١
٧-٣	PowerSensor	٢٦
٨-٣	نهج عيوب البكسل في الشاشات المسطحة من Philips	٢٧
٤	المواصفات الفنية	٢٩
١-٤	الدقة وأوضاع الإعداد المسبق	٣٢
٢-٤	التوفير التلقائي للطاقة	٣٢
٥	المعلومات التنظيمية	٣٣
٦	خدمة العملاء والضمان	٣٩
٧	استكشاف الأخطاء وإصلاحها والأسئلة المتداولة	٥١
١-٧	استكشاف المشكلات وإصلاحها	٥١
٢-٧	الأسئلة المتداولة حول	٥٣
٣-٧	SmartControl Premium	٥٣
٥٥	الأسئلة المتداولة العامة	٥٥

- لحماية الشاشة من التلف المحتمل، تجنب ممارسة ضغط زائد على لوح الشاشة. عند نقل شاشة العرض، احرص على الإمساك بالإطار الخاص برفع الشاشة من خلال وضع يدك أو أصابعك على لوح الشاشة.
- قم بفصل الطاقة عن الشاشة في حالة عدم استخدامها لفترة طويلة من الزمن.
- افصل الطاقة عن شاشة العرض إذا أردت تنظيفها باستخدام قطعة قماش رطبة. يمكن مسح الشاشة باستخدام قطعة قماش جافة عند فصل الطاقة عنها. مع ذلك، تجنب مطلقاً استخدام مادة مذيبة عضوية مثل الكحول أو السوائل المعتمدة على الأمونيا لتنظيف شاشة العرض.
- لتجنب مخاطر الصدمة أو التلف التام للجهاز، لا تعرض شاشة العرض للأتربة أو المطر أو المياه أو بيئة شديدة الرطوبة.

- في حالة حدوث بلل لشاشة العرض، قم بمسحها باستخدام قطعة قماش نظيفة في أسرع وقت ممكن.
- في حالة دخول مادة غريبة أو مياه إلى شاشة العرض، فبرجاء إيقاف التشغيل على الفور وفصل سلك الطاقة. بعد ذلك، قم بإزالة المادة الغريبة أو المياه، ثم قم بإرسالها مركز الصيانة.

- لا تقم بتخزين أو استخدام الشاشة في أماكن معرضة للحرارة أو ضوء الشمس المباشر أو البرودة الشديدة. من أجل الحفاظ على أفضل أداء لشاشة العرض واستخدامها لأطول فترة ممكنة، برجاء استخدام شاشة العرض في أماكن تقع ضمن نطاقات درجة الحرارة والرطوبة التالية.
- درجة الحرارة: ٠ - ٤٠ درجة مئوية،
- ٣٢ - ٩٥ درجة فهرنهايت
- الرطوبة: ٢٠ - ٨٠٪ رطوبة نسبية

يناسب دليل المستخدم الإلكتروني الحالي أي شخص يستخدم شاشة Philips. يجب قراءة دليل المستخدم هذا بعناية قبل استخدام الشاشة الخاصة بك. حيث أنه يحتوي على معلومات وملاحظات هامة تتعلق بتشغيل الشاشة.

يكون ضمان Philips ساريًا شريطة أن يتم التعامل مع المنتج بشكل ملائم في الغرض المصنوع لأجله، وذلك حسب تعليمات التشغيل الخاصة به وبناءً على تقديم أصل فاتورة الشراء أو إيصال الدفع موضحاً عليه تاريخ الشراء واسم الوكيل والطراز ورقم الإنتاج الخاص بالمنتج.

١-١ احتياطات الأمان والصيانة

⚠ تحذيرات

قد يؤدي استخدام عناصر تحكم أو عمليات ضبط أو إجراءات خلاف المحددة في هذا المستند إلى التعرض لصدمة أو مخاطر كهربائية و/أو مخاطر ميكانيكية.

برجاء قراءة واتباع هذه التعليمات عند توصيل واستخدام شاشة العرض الخاصة بالكمبيوتر.

التشغيل

- احرص على إبعاد شاشة العرض عن ضوء الشمس المباشر وعن الأفران أو أجهزة التسخين الأخرى.
- قم بإزالة أي جسم يمكن أن يسقط في فتحات التهوية أو يمنع التبريد الصحيح للأجهزة الإلكترونية لشاشة العرض.
- لا تقم بسد فتحات التهوية الموجودة على الهيكل.
- عند وضع شاشة العرض، احرص على أن يكون الوصول إلى مقبس وقابس الطاقة ميسورًا.
- إذا تم إيقاف تشغيل شاشة العرض من خلال فصل كبل الطاقة أو سلك طاقة التيار المستمر، انتظر مدة ٦ ثوان قبل توصيل كبل الطاقة أو سلك طاقة التيار المستمر من أجل التشغيل العادي.
- برجاء استخدام سلك الطاقة المعتمد الذي توفره شركة Philips في كافة الأوقات. في حالة ضياع سلك الطاقة، برجاء الاتصال بمركز الخدمة المحلي لديك. (برجاء الرجوع إلى مركز الاستعلام الخاص بخدمة العملاء)
- تجنب تعريض الشاشة لهزة عنيفة أو صدمة شديدة أثناء التشغيل.
- تجنب الطرق على شاشة العرض أو إسقاطها أثناء التشغيل أو النقل.

٢-١ الأوصاف التوضيحية

توضح الأقسام الفرعية التالية الاصطلاحات التوضيحية المستخدمة في هذا الدليل. الملاحظات والتنبيهات والتحذيرات في هذا الدليل، توجد بعض أجزاء نصية مصحوبة برمز ومطبوعة بخط عريض أو مائل. تحتوي هذه الأجزاء على الملاحظات والتنبيهات والتحذيرات. ويتم استخدامها كما يلي:

⊖ ملاحظة

يشير هذا الرمز إلى معلومات هامة وتلميحات تساعدك على الاستخدام الأمثل لجهاز الكمبيوتر لديك.

⚠ تنبيه

يشير هذا الرمز إلى معلومات تطلعك على كيفية تجنب تلف محتمل للجهاز أو فقد للبيانات.

⚠ تحذير

يشير هذا الرمز إلى احتمال حدوث إصابة جسدية وتطلعك على كيفية تجنب المشكلة.

قد تظهر بعض التحذيرات في تنسيقات بديلة وقد لا تكون مصحوبة برمز. في مثل هذه الحالات، يكون عرض التحذير بطريقة خاصة مفروضاً من قبل الجهة القانونية المتعلقة.

- هام: يجب أن تقوم دائماً بتنشيط برنامج شاشة التوقف عندما تترك الشاشة بلا مراقبة. لا بد دائماً من تنشيط تطبيق لتحديث الشاشة بشكل دوري إذا كانت الشاشة ستعرض محتوى ثابت لا يتغير. قد يؤدي العرض المستمر لفترة زمنية ممتدة للصور الساكنة أو الثابتة إلى "التعرض الزائد"، الذي يعرف أيضاً بـ "الصورة اللاحقة" أو "الصورة المزدوجة".
- يعتبر كل من "التعرض الزائد" أو "الصورة اللاحقة" أو "الصورة المزدوجة" من الظواهر المعروفة في تكنولوجيا لوح الشاشة. في معظم الحالات، تختفي ظاهرة "التعرض الزائد" أو "الصورة اللاحقة" أو "الصور المزدوجة" بشكل تدريجي عبر فترة زمنية بعد أن يتم إيقاف تشغيل الطاقة.

⚠ تحذير

لن تختفي أعراض "التعرض الزائد" أو "الصورة اللاحقة" أو "الصور المزدوجة" الحادة ولا يمكن إصلاحها. الضمان الخاص بك لا يغطي الضرر المذكور أعلاه.

الخدمة

- لا ينبغي فتح الغطاء الحاوي إلا بواسطة موظف الخدمة المؤهل.
- إذا كانت هناك أية حاجة إلى تسجيل الصيانة أو التكمال، برجاء الاتصال بمركز الخدمة المحلي لديك. (برجاء الرجوع إلى فصل "مركز الاستعلام")
- للاطلاع على معلومات النقل، برجاء الرجوع إلى "المواصفات الفنية".
- لا تترك شاشة العرض في سيارة/شاحنة تحت ضوء الشمس المباشر.

⊖ ملاحظة

استشر فني الخدمة إذا كانت شاشة العرض لا تعمل بشكل صحيح، أو إذا كنت غير متأكد من الإجراء اللازم اتخاذه بعد اتباع تعليمات التشغيل الواردة في هذا الدليل.

Recycling Information for Customers

Your display is manufactured with high quality materials and components which can be recycled and reused.

To learn more about our recycling program please visit www.philips.com/about/sustainability/recycling.

Waste Electrical and Electronic Equipment- WEEE



This marking on the product or on its packaging illustrates that, under European Directive 2002/96/EC governing used electrical and electronic appliances, this product may not be disposed of with normal household waste. You are responsible for disposal of this equipment through a designated waste electrical and electronic equipment collection. To determine the locations for dropping off such waste electrical and electronic, contact your local government office, the waste disposal organization that serves your household or the store at which you purchased the product.

Your new monitor contains materials that can be recycled and reused. Specialized companies can recycle your product to increase the amount of reusable materials and to minimize the amount to be disposed of.

All redundant packing material has been omitted. We have done our utmost to make the packaging easily separable into mono materials.

Please find out about the local regulations on how to dispose of your old monitor and packing from your sales representative.

٢. إعداد الشاشة

١-٢ التركيب

١ محتويات العبوة

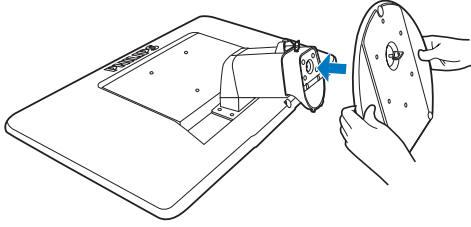

٣. قم بإرفاق حامل قاعدة الشاشة إلى عمود القاعدة ثم ثبت حامل القاعدة.

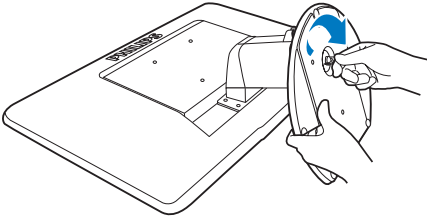

تنبيه !
لا تقم بتحرير مشبك تأمين ضبط الارتفاع من عمود القاعدة قبل أن يتم إحكام تثبيت حامل القاعدة.

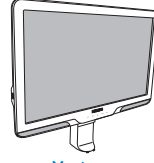

Monitor



Quick start guide

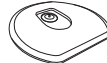

Base stand



EDFU CD



Power cord



VGA signal cable (optional)

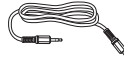

Audio cable



DVI cable (optional)

٢ تركيب حامل القاعدة

١. ضع الشاشة بحيث يكون الوجه لأسفل على سطح أملس مع الحرص على تجنب خدش الشاشة أو تلفها.

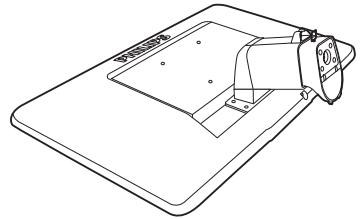
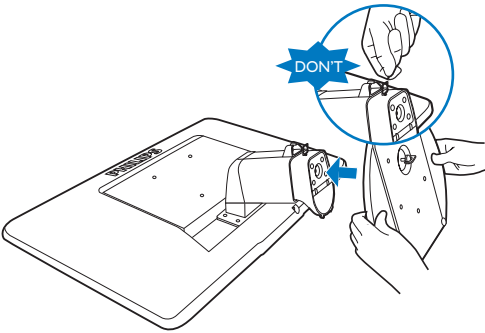

١ منظر أمامي لوصف المنتج

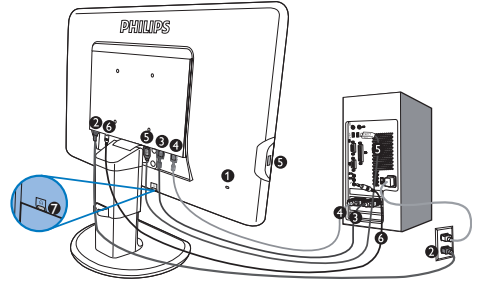
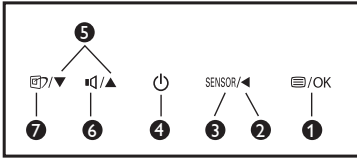
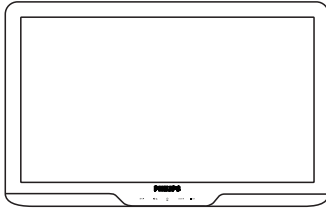

١ قفل Kensington ضد السرقة

٢ إدخال طاقة تيار متردد

٣ إدخال DVI-D (متوفر لطرقات مختارة)

٤ إدخال VGA

٥ منافذ USB لتلقي وإرسال البيانات

٦ مدخل الصوت

٧ مقبس سماعة الأذن

١ Menu/OK : للوصول إلى قائمة البيانات المعروضة على الشاشة (OSD)

٢ : لعودة إلى المستوى السابق في البيانات المعروضة على الشاشة (OSD)

٣ PowerSensor : SENSOR

٤ : لتشغيل وإيقاف تشغيل طاقة شاشة العرض

٥ : لضبط قائمة البيانات المعروضة على الشاشة (OSD)

٦ : لضبط مستوى صوت الشاشة.

٧ SmartImage : يمكن الاختيار من بين ٦

أوضاع: Office (المكتب) و Photo (صور) و Movie (أفلام) و Game (العاب) و Economy (اقتصادي) و Off (إيقاف).

التوصيل بالكمبيوتر

١. قم بتوصيل سلك الطاقة بمؤخرة الشاشة بإحكام.
٢. قم بإيقاف تشغيل الكمبيوتر وقم بفصل كبل الطاقة.
٣. قم بتوصيل كبل إشارة الشاشة في موصل الفيديو الموجود بمؤخرة الكمبيوتر.
٤. قم بتوصيل كابل صوت الكمبيوتر بموصل الصوت الموجود بالجانب الخلفي للكمبيوتر.
٥. قم بتوصيل سلك الطاقة الخاص بالكمبيوتر والشاشة في مأخذ قريب.
٦. قم بتوصيل منفذ USB لتلقي البيانات الموجود بالشاشة ومنفذ USB الموجود بالكمبيوتر مستخدمًا كابل USB. ويكون منفذ USB لإرسال البيانات جاهزًا الآن لتوصيل أي جهاز USB به.
٧. قم بتشغيل الكمبيوتر والشاشة. يستدل على صحة التركيب من خلال ظهور صورة على الشاشة.

قائمة البيانات المعروضة على الشاشة (OSD)

فيما يلي منظر شامل للبيانات المعروضة على الشاشة. يمكنك استخدام هذا المنظر كمرجع إذا أردت التعرف بمفردك على عمليات الضبط المختلفة بعد ذلك.

ما هي البيانات المعروضة على الشاشة (OSD)؟

تعتبر البيانات المعروضة على الشاشة (OSD) ميزة موجودة في جميع شاشات Philips. وهي تتيح للمستخدم النهائي ضبط أداء الشاشة أو تحديد الوظائف لشاشات العرض مباشرة من خلال إطار البيانات المعروضة على الشاشة. يتم توضيح واجهة شاشة العرض سهلة الاستخدام أدناه:

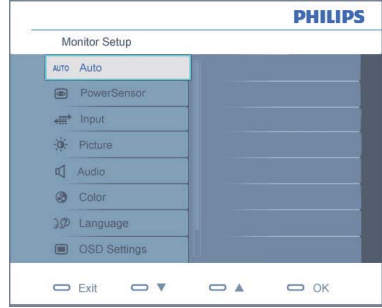

تعليمات بسيطة وأساسية حول مفاتيح التحكم

في البيانات المعروضة على الشاشة الموضحة أعلاه، يستطيع المستخدمون الضغط على الأزرار ▲ ▼ الموجود على اللوحة الأمامية لشاشة العرض لتحريك المؤشر، **OK** (موافق) لتأكيد الاختيار أو التغيير.

Main menu	Sub menu	
Auto		
PowerSensor	On	0, 1, 2, 3, 4 (available for selective models)
	Off	
Input	VGA	
	DVI (available for selective models)	
SmartImage	Office	
	Photo	
	Movie	
	Game	
	Economy	
	Off	
Picture	Picture Format	Wide screen, 4:3
	Brightness	0~100
	Contrast	0~100
	SmartContrast	On, Off
	Gamma	1.8, 2.0, 2.2, 2.4, 2.6
Audio	Volume	0~100
	Stand Alone	On, Off
	Mute	On, Off
Color	Color Temp.	5000K, 6500K, 7500K, 8200K, 9300K, 11500K
	sRGB	
	User Define	Red: 0~100 Green: 0~100 Blue: 0~100
Language		English, Español, Français, Deutsch, Italiano, Português, Русский, 简体中文
OSD Setting	Horizontal	0~100
	Vertical	0~100
	Transparency	Off, 1, 2, 3, 4
	OSD Time out	5, 10, 20, 30, 60
Setup	Power LED	0, 1, 2, 3, 4
	Pixel Orbiting	On, Off
	Over Scan	On, Off
	H. Position	0~100
	V. Position	0~100
	Phase	0~100
	Clock	0~100
	Resolution Notification	On, Off
	Reset	Yes, No
	Information	

٣ إعلام خاص بالدقة

تم تصميم هذه الشاشة للحصول على أفضل أداء حسب دقتها الأصلية، 1080×1920 عند ٦٠ هرتز. عندما يتم تشغيل الشاشة عند دقة مختلفة، يتم عرض تنبيه على الشاشة: استخدم دقة 1080×1920 عند ٦٠ هرتز للحصول على أفضل النتائج. يمكن إيقاف تشغيل تنبيه الدقة الأصلية من Setup (الإعداد) في قائمة OSD (البيانات المعروضة على الشاشة).

ضبط الارتفاع

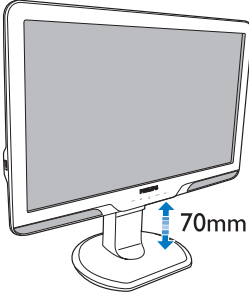

٤ الوظائف الحركية

الميل

⊖ ملاحظة

قم بإزالة مشبك تأمين ضبط الارتفاع قبل ضبط الارتفاع.

قم بإدراج مشبك تأمين ضبط الارتفاع قبل رفع الشاشة.

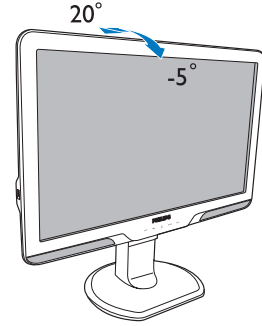

الدوران حول المحور

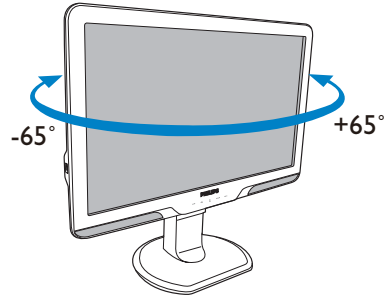

٣-٢ إزالة حامل القاعدة والقاعدة

١ قم بإزالة حامل القاعدة

قبل بدء فك قاعدة الشاشة، يرجى اتباع الإرشادات الموجودة أدناه لتجنب التلف أو الإصابة.

١. قم بمد قاعدة الشاشة إلى الحد الأقصى للارتفاع.

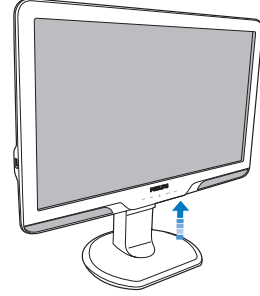

٢. ضع الشاشة بحيث يكون الوجه لأسفل على سطح أملس مع الحرص على تجنب خدش الشاشة أو تلفها. ثم ارفع حامل الشاشة.

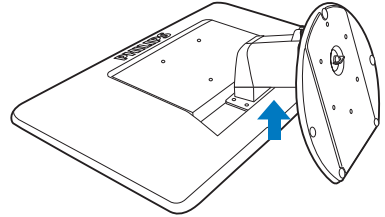

٣. حرر مشبك حامل القاعدة ثم اسحب حامل القاعدة بعيداً عن عمود القاعدة.

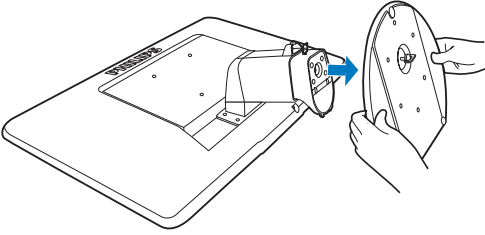
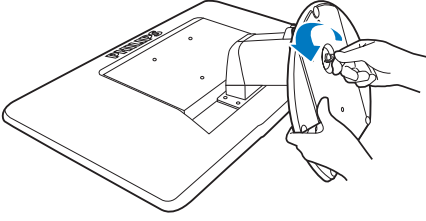

٢ إزالة القاعدة

الحالة:

• لاستخدامات التركيب حسب معيار VESA

١. أزل أغطية المسامير الأربعة.

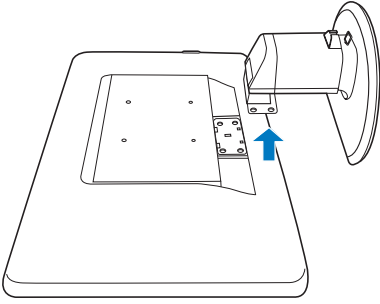

⊖ ملاحظة

تقبل هذه الشاشة واجهة تركيب ١٠٠ × ١٠٠ مم تتوافق مع VESA.

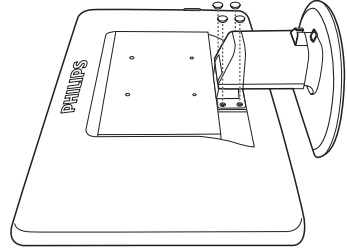

٢. قم بإزالة المسامير الأربعة ثم انزع القاعدة من الشاشة.

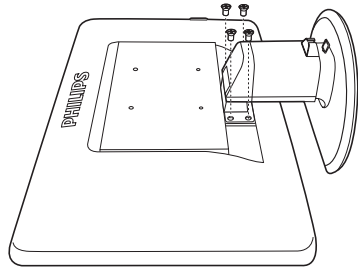
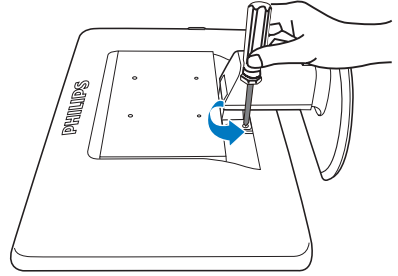
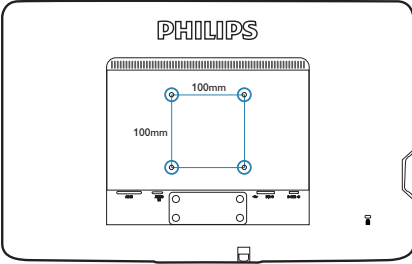

٤ كيف يتم تمكين SmartImage؟

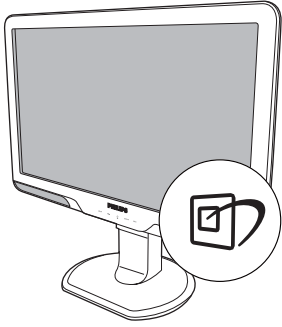

٣. معلومات المنتج

١-٣ SmartImage (الصور الذكية)

١ ما هو؟

توفر SmartImage (الصور الذكية) إعدادات مسبقة تعمل على تحسين عرض أنواع مختلفة من المحتويات، بالإضافة إلى الضبط الديناميكي للسطوع والتباين واللون والحدة في الوقت الحقيقي. سواء كنت تعمل مع تطبيقات النصوص أو تعرض الصور أو تشاهد الفيديو، توفر لك SmartImage من Philips أعلى أداء محسن لعرض الشاشة.

٢ لماذا احتاج إليه؟

ترغب في الحصول على شاشة تقدم لك أفضل عرض لجميع أنواع المحتويات المفضلة لديك، ويقوم برنامج SmartImage بضبط درجة السطوع والتباين واللون والحدة بشكل ديناميكي في الوقت الحقيقي لتحسين تجربة العرض على الشاشة الخاصة بك.

٣ كيف يعمل البرنامج؟

يعتبر SmartImage من تكنولوجيات Philips الحديثة والحصريّة التي تقوم بتحليل المحتوى المعروض على شاشتك. واعتماداً على السيناريو الذي تحدده، يقوم SmartImage بتحسين الديناميكي لدرجة التباين واللون والتشبع والحدة للصورة لتحسين المحتويات المعروضة - كل هذا في الوقت الحقيقي بمجرد الضغط على زر واحد.

١. اضغط على  لبدء تشغيل SmartImage على شاشة العرض؛
٢. اضغط باستمرار على  للتبديل بين أوضاع Office (مكتب)، Photo (صور)، Movie (أفلام)، Game (لعبة)، Economy (اقتصادي)، Off (إيقاف التشغيل)؛
٣. سنظل تعليمات SmartImage الموجودة على الشاشة معروضة لمدة ٥ ثوانٍ أو يمكنك أيضًا الضغط على "موافق" لتأكيد الأمر.
٤. عندما يتم تمكين SmartImage، يتم تعطيل مخطط sRGB بشكل تلقائي. لتتمكن من استخدام sRGB يجب أن تقوم بتعطيل SmartImage باستخدام الزر  الموجود على اللوحة الأمامية من الشاشة الخاصة بك.

باستثناء استخدام المفتاح  للتمرير لأسفل، يمكنك أيضًا الضغط على الزر  للاختيار والضغط على الزر "OK (موافق)" لتأكيد اختيارك وإغلاق تعليمات SmartImage المعروضة على الشاشة.

٣-٢ SmartContrast (التباين الذكي)

١ ما هو؟

هو تكنولوجيا فريدة تقوم بعمل تحليل ديناميكي للمحتوى المعروض، كما تقوم بتحسين التلقائي لنسبة تباين الشاشة للحصول على أعلى معدلات الوضوح والتمتع بالمشاهدة، بالإضافة إلى زيادة الإضاءة الخلفية للحصول على صور أكثر وضوحاً وسطوعاً أو تقليل الإضاءة الخلفية للحصول على عرض أوضح للصور على الخلفيات الداكنة.

٢ لماذا احتاج إليه؟

أنت ترغب في الحصول على أفضل وضوح للرؤية وأعلى مستوى من الراحة أثناء مشاهدة كل نوع من المحتويات. يتحكم SmartContrast بشكل ديناميكي في التباين، كما يقوم بضبط الإضاءة الخلفية للحصول على صور ألعاب وفيديو واضحة وحيوية وسطوعاً أو لعرض أكثر وضوحاً للنصوص وقابلية أكبر للقراءة للأعمال المكتبية. وعن طريق تخفيض استهلاك شاشتك للطاقة، فإنك توفر تكاليف الطاقة وتطيل من عمر شاشتك.

٣ كيف يعمل البرنامج؟

عندما تقوم بتنشيط SmartContrast سيقوم بتحليل المحتوى الذي تعرضه في الوقت الحقيقي لضبط الألوان والتحكم في كثافة الإضاءة الخلفية. ستقوم هذه الوظيفة بتحسين درجة التباين بشكل ديناميكي للحصول على المزيد من الترفيه عند عرض الفيديو أو تشغيل الألعاب.

توجد ستة أوضاع يمكنك الاختيار من بينها: Office (مكتب)، Photo (صور)، Movie (أفلام)، Game (لعبة)، Economy (اقتصادي)، Off (إيقاف التشغيل).

Smart Image
Office
Photo
Movie
Game
Economy
Off

- **Office (مكتب):** تحسين درجة سطوع النصوص والتلاشي لزيادة درجة القابلية للقراءة وتقليل إجهاد العين. يعمل هذا الوضع بشكل خاص على تحسين القابلية للقراءة والإنتاجية عند التعامل مع جداول البيانات أو ملفات PDF أو المقالات التي تم مسحها أو أي تطبيقات مكتبية عامة أخرى.
- **Photo (الصور):** يجمع هذا الوضع التحسينات الخاصة بتتبع الصور والتباين والحدة الديناميكية لعرض الصور والرسومات الأخرى بوضوح كامل وبألوان حيوية - كل هذا بدون أي ألوان صناعية أو باهتة.
- **Movie (أفلام):** إضاءة مضاعفة وتشبع أعمق للألوان وتباين ديناميكي وحدة شديدة لعرض كل التفاصيل الموجودة في المناطق الداكنة من ملفات الفيديو بدون ظهور الألوان بشكل باهت في المناطق الأكثر سطوعاً مما يحافظ على وجود قيم ديناميكية طبيعية للحصول على أفضل عرض للفيديو.
- **Game (لعبة):** قم بالتشغيل للحصول على أفضل وقت استجابة، وتخفيض الحدود المسننة لنقل الكائنات بسرعة على الشاشة، وتحسين معدل التباين للحصول على نمط ساطع ومظلم، يوفر ملف التعريف هذا أفضل تجربة لعب للاعبين.
- **Economy (اقتصادي):** من خلال هذا العرض، يتم ضبط السطوع والتباين والإضاءة الخلفية للحصول على العرض الذي يناسب التطبيقات المكتبية اليومية بالإضافة إلى توفير استهلاك الطاقة.
- **Off (إيقاف التشغيل):** بلا أي تحسينات باستخدام SmartImage.

١ ما هو؟

وهي تكنولوجيا ذكية تتحكم في درجة تشبع الألوان - الدرجة التي يمتزج عندها لون معروض على الشاشة مع الألوان المجاورة - للحصول على صورة أكثر ثراءً وأكثر حيوية لمزيد من الاستمتاع عند عرض الفيديو.

٢ لماذا احتاج إليه؟

أنت ترغب في الحصول على صور زاهية وحيوية لمزيد من الاستمتاع عند مشاهدة الصور أو الفيديو..

٣ كيف يعمل البرنامج؟

تتحكم SmartSaturate بشكل ديناميكي في درجة تشبع الألوان، وهي الدرجة التي يمتزج عندها لون معروض على الشاشة مع الألوان المجاورة، للحصول على صورة أكثر ثراءً وأكثر حيوية لمزيد من الاستمتاع عند عرض الصور أو الفيديو أو في وضع الألعاب. يتم إيقاف تشغيل هذه الوظيفة للحصول على أفضل عرض لتطبيقات المكتب وفي الوضع Economy (اقتصادي) لتخفيض استهلاك الطاقة.

١ ما هو؟

وهي تكنولوجيا ذكية تعمل على تعزيز درجة الحدة التي تحتاج إليها للحصول على أفضل أداء للعرض والمزيد من الترفيه عند مشاهدة الفيديو والصور.

٢ لماذا احتاج إليه؟

أنت ترغب في الحصول على أعلى درجات الحدة لمزيد من الاستمتاع عند مشاهدة الصور أو الفيديو.

٣ كيف يعمل البرنامج؟

وهي تكنولوجيا ذكية تعمل على تعزيز درجة الحدة التي تحتاج إليها للحصول على أفضل أداء للعرض والمزيد من الترفيه عند مشاهدة الفيديو والصور في وضع الأفلام أو الألعاب. يتم إيقاف تشغيل هذه الوظيفة للحصول على أفضل عرض لتطبيقات المكتب وفي الوضع Economy (اقتصادي) لتخفيض استهلاك الطاقة.

3- Philips SmartControl Premium

- التشغيل الأول - المعالج
- في أول مرة يتم فيها تشغيل SmartControl Premium، سيتم الانتقال بشكل تلقائي إلى Wizard (المعالج) الخاص بالتشغيل لأول مرة.
- سيقوم المعالج بإرشادك خلال عملية ضبط أداء شاشتك خطوة بخطوة.
- يمكنك الانتقال إلى القائمة Plug-in (الأدوات الإضافية) لتشغيل المعالج لاحقاً أيضاً.
- يمكنك ضبط المزيد من الخيارات بدون المعالج من خلال Standard pane (اللوحة القياسية).



يسمح لك برنامج SmartControl Premium الجديد من Philips بالتحكم في الشاشة من خلال واجهة الرسومات سهلة الاستخدام الموجودة على الشاشة. يمكنك اعتبار عمليات الضبط المعقدة أمراً من الماضي حيث إن هذا البرنامج سهل الاستخدام يقوم بإرشادك لضبط الدقة ومعايرة اللون وضبط الساعة/ المراحل وضبط النقطة البيضاء لـ RGB وما إلى ذلك.

ومع تزيده بأحدث تكنولوجيا في الخوارزميات الأساسية للمعالجة والاستجابة السريعة، فإن هذا البرنامج المتوافق مع Windows 7 والذي يتميز برموزه المتحركة الجذابة جاهز لتحسين تجربتك مع شاشات Philips.

1 التركيب

- اتباع الإرشادات وقم بإكمال عملية التركيب.
- يمكنك بدء التشغيل بعد إكمال عملية التركيب.
- إذا كنت ترغب في بدء التشغيل لاحقاً، يمكنك إما النقر فوق الاختصار الموجود على سطح المكتب أو شريط الأدوات.



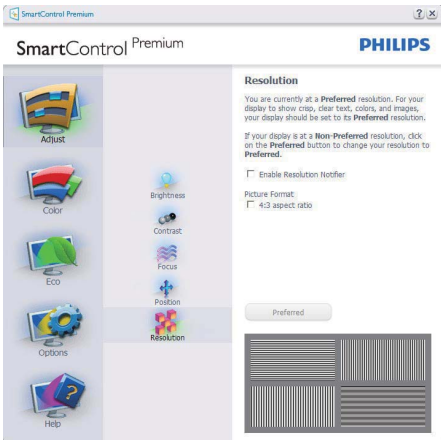
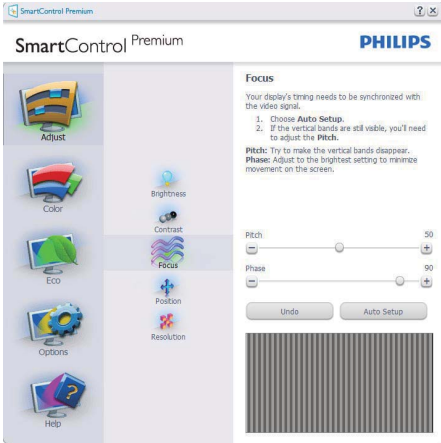

- القائمة Adjust (الضبط):
 - تسمح لك القائمة Adjust (الضبط) بضبط درجة Brightness (السطوع) و Contrast (التباين) و Focus (التركيز) و Position (الموضع) و Resolution (الدقة).
 - يمكنك متابعة الإرشادات والقيام بالضبط.
 - قم بإلغاء مطالبة المستخدم إذا كنت ترغب في إلغاء عملية التثبيت.

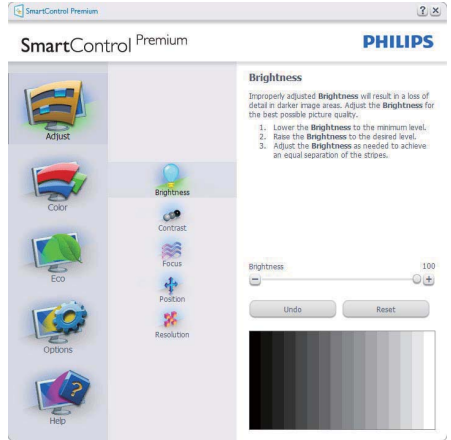

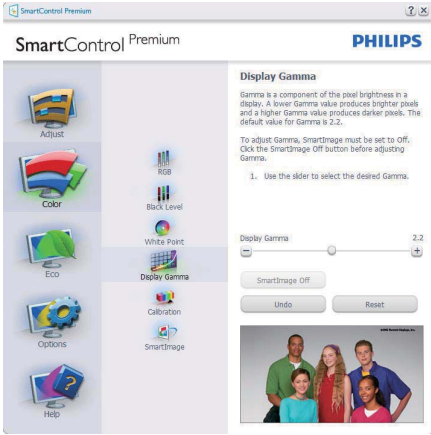

١. تعمل "Show Me" (الإظهار لي) على بدء تشغيل العرض التجريبي لمعايرة الألوان.
٢. Start (بدء التشغيل) - بدء تسلسل معايرة الألوان المكون من ٦ خطوات.
٣. يؤدي Quick View (العرض السريع) إلى تحميل الصور قبل المعايرة وبعدها.
٤. للرجوع إلى اللوحة الرئيسية Color (اللون)، انقر فوق الزر Cancel (إلغاء).
٥. تمكين معايرة الألوان - يتم تشغيلها بشكل تلقائي. في حالة عد تحديدها، لا يتم السماح بتنفيذ معايرة الألوان، ويتم تعطيل زر start (بدء التشغيل) و quick view (العرض السريع).
٦. لا بد من تواجد معلومات براءة الاختراع في شاشة المعايرة.

القائمة Color (الألوان):

- تسمح لك القائمة Color (الألوان) بضبط درجة RGB و Black Level (المستوى الأسود) و White Point و النقطة البيضاء) و Color Calibration و اللون) و SmartImage (الرجاء الرجوع إلى الجزء SmartImage).
- يمكنك متابعة الإرشادات والقيام بالضبط.
- راجع الجدول الموجود أدناه لمعرفة قاعدة بنود القائمة الفرعية للإدخال الخاص بك.
- مثال ل Color Calibration (معايرة اللون)

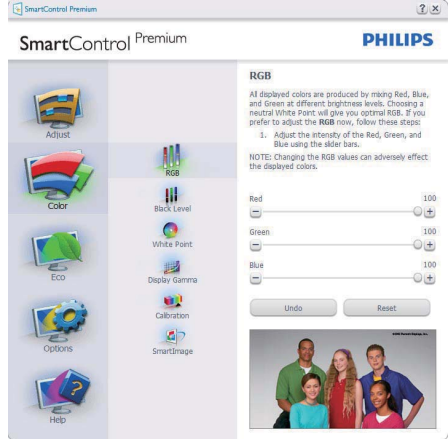

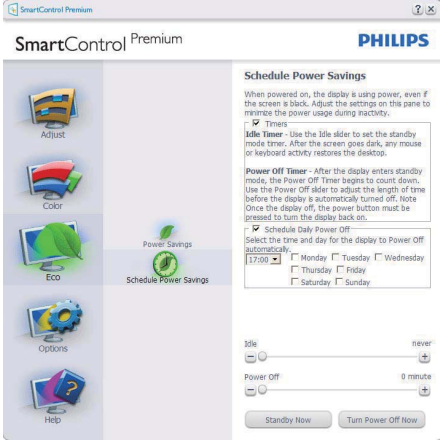

تتكون لوحة Theft Deterence (مقاومة السرقة) نشطة فقط عند تحديد Theft Deterence (مقاومة السرقة) من القائمة المنسدلة للوظائف الإضافية.

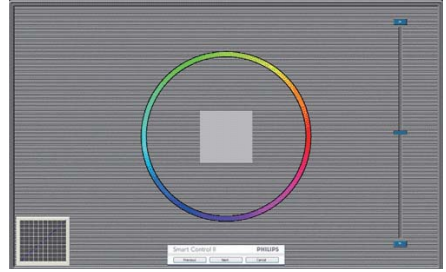

- يتم تعطيل الزر Previous (السابق) إلى أن يتم ظهور شاشة الألوان الثانية.
- يؤدي الزر Next (التالي) إلى الانتقال إلى الهدف اللاحق (6 أهداف).
- يؤدي الزر Final next (التالي النهائي) إلى الانتقال إلى Presets < File (ملف < الإعداد المسبق).
- يؤدي الزر Cancel (الغاء) إلى إغلاق واجهة المستخدم والرجوع إلى صفحة الأدوات الإضافية.

Smartimage (الصور الذكية)

SmartImage - السماح للمستخدم بتغيير الإعداد للحصول على إعداد عرض أفضل اعتمادًا على المحتوى.

عند التعيين إلى الوضع Entertainment (الترفيه)، يتم تمكين كل من SmartResponse و SmartContrast.



Preferences < Options (الخيارات < التفضيلات) - يتم التنشيط فقط عند تحديد Preferences (التفضيلات) من القائمة المنسدلة Options (الخيارات). بالنسبة لشاشة العرض التي لا تدعم DDC/CI، يتم توفير علامتي التبويب Help (التعليقات) و Options (الخيارات) فقط.



لتمكن Theft Deterrence (مقاومة السرقة)، يؤدي النقر فوق زر الوضع Enable Theft Deterrence (تمكين مقاومة السرقة) إلى إظهار الشاشة التالية:

- يستطيع المستخدم إدخال رقم PIN مكون من ٤ إلى ٩ أحرف رقمية فقط.
- بعد إدخال رقم PIN، يؤدي الزر Accept (قبول) إلى نقل المستخدم إلى مربع الحوار المنبثق الموجود على الصفحة التالية.
- يتم تعيين الحد الأدنى للدقائق إلى ٥ دقائق. يتم تعيين الشريط المنزلق إلى ٥ بشكل افتراضي.
- لا يتطلب الانتقال إلى وضع Theft Deterrence (مقاومة السرقة) إرفاق شاشة العرض بمضيف مختلف.



عرض الإعدادات المفضلة الحالية. يؤدي تحديد المربع إلى تمكين هذه الميزة. خانة الاختيار قابلة للتبديل. يتم تحديد القائمة Enable Context (تمكين السياق) (التشغيل) بشكل افتراضي. تعرض القائمة Context (تمكين السياق) التحديدات الخاصة ببرنامج Select Preset - SmartControl Premium (تحديد إعداد مسبق) و Tune Display (ضبط النغمة) على النقر بزر الماوس الأيمن فوق قائمة السياق الموجودة على سطح المكتب. يؤدي التعطيل إلى إزالة SmartControl Premium من قائمة السياق عند النقر فوقها بزر الماوس الأيمن.

يتم تحديد القائمة Enable Task Tray (تمكين أدوات المهام) إلى (التشغيل) بشكل افتراضي. تُظهر القائمة "تمكين السياق" قائمة أدوات المهام الخاصة بـ SmartControl Premium. يؤدي النقر بزر الماوس الأيمن فوق رمز أدوات المهام إلى عرض خيارات القائمة الخاصة "بالتعليمات" و "الدعم الفني". حدد Upgrade (الترقية) و About (حول) و Exit (إنهاء). عندما يتم تعطيل القائمة "تمكين أدوات المهام"، سيتم إظهار رمز أدوات المهام عند Exit (الإنهاء) فقط.

بعد إنشاء PIN، ستشير لوحة Theft Deterrence (مقاومة السرقة) إلى تمكين "مقاومة السرقة" وتوفير الزر PIN Options (خيارات PIN):

- يتم عرض "تم تمكين مقاومة السرقة".
- يؤدي تعطيل Theft Deterrence (مقاومة السرقة) إلى فتح لوحة الشاشة الموجودة على الصفحة التالية.
- يتوفر الزر PIN Options (خيارات PIN) فقط بعد قيام المستخدم بإنشاء رقم PIN، يؤدي هذا الزر إلى فتح موقع ويب مؤمن باستخدام رقم PIN.

Audio < Options (الخيارات < الصوت) - يتم التنشيط
 فقط عند تحديد Volume (مستوى الصوت) من القائمة
 المنسدلة Options (الخيارات).
 بالنسبة لشاشة العرض التي لا تدعم DDC/CI، يتم توفير علامتي
 التبويب Help (التعليمات) و Options (الخيارات) فقط.

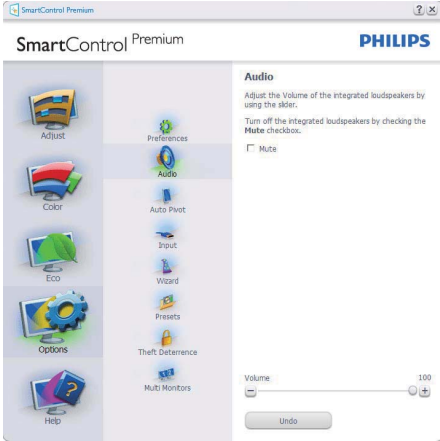

Option < Audio Pivot (خيارات < الصوت المحوري)



- يتم تحديد (تشغيل) لـ Run at Startup (العمل عند بدء التشغيل) بشكل افتراضي. عند التعطيل، لن يتم بدء تشغيل SmartControl Premium عند بدء التشغيل ولن تتواجد في أدوات المهام. وستكون الطريقة الوحيدة لبدء تشغيل SmartControl Premium هي إما باستخدام الاختصار الموجود على سطح المكتب أو من ملفات البرامج. لن يتم تحميل أي إعداد مسبق يتعلق بالتشغيل عند بدء تشغيل الكمبيوتر في حالة عدم تحديد هذا المربع (معطل).
- تمكين وضع الشفافية (Windows 7 و Vista و XP). الإعداد الافتراضي هو ٠٪ غير شفاف.

Options < Input (الخيارات < إدخال) - يتم التنشيط
 فقط عند تحديد Input (إدخال) من القائمة المنسدلة Options (الخيارات). بالنسبة لشاشة العرض التي لا تدعم DDC/CI، يتم توفير علامتي التبويب Help (التعليمات) و Options (الخيارات) فقط. لا تتوفر باقي علامات تبويب SmartControl Premium الأخرى.



- عرض لوحة الإرشادات "المصدر" وإعداد مصدر الإدخال الحالي.
- على شاشات عرض ذات إدخال فردي، لن تكون هذه اللوحة مرئية.

القائمة Context Sensitive (حساسية السياق)
 يتم تمكين القائمة Context Sensitive (حساسية السياق) بشكل افتراضي. في حالة تحديد Enable Context Menu (تمكين قائمة السياق) في اللوحة Options < Preferences (الخيارات < التفضيلات)، ستكون القائمة مرئية.



توجد أربعة إدخالات للقائمة "السياق":

- SmartControl Premium - عند التحديد، يتم عرض About Screen (حول الشاشة).
- Select Preset (تحديد إعداد مسبق) - توفير قائمة متدرجة للإعدادات المسبقة المحفوظة الجاهزة للاستخدام الفوري. توضح علامة التحديد الإعداد المسبق المحدد حاليًا. يمكن أيضًا الرجوع إلى الإعداد المسبق للمصنع، من خلال القائمة المنسدلة.
- Tune Display (ضبط العرض) - فتح لوحة تحكم SmartControl Premium.
- SmartImage - حدد الإعدادات الحالية، Office (مكتب)، Photo (صور)، Movie (أفلام)، Game (لعبة)، Economy (اقتصادي)، Off (إيقاف التشغيل).

User Manual < Help (التعليمات < دليل المستخدم) - سيتم التنشيط فقط عند تحديد User Manual (دليل المستخدم) من القائمة المنسدلة للقائمة Help (التعليمات). بالنسبة لشاشة العرض التي لا تدعم DDC/CI، يتم توفير علامتي التبويب Help (التعليمات) و Options (الخيارات) فقط.

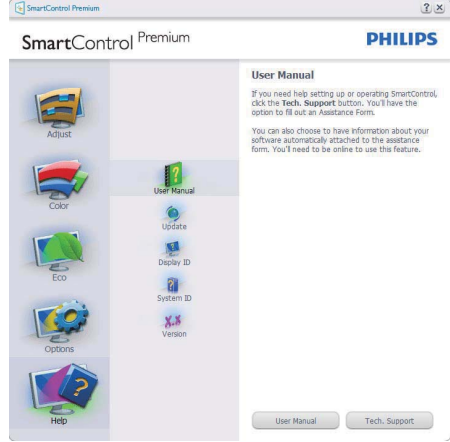

Version < Help (التعليمات < الإصدار) - يتم التنشيط فقط عند تحديد Version (إصدار) من القائمة المنسدلة Help (التعليمات). بالنسبة لشاشة العرض التي لا تدعم DDC/CI، يتم توفير علامتي التبويب Help (التعليمات) و Options (الخيارات) فقط.



تمكين قائمة أدوات المهام

يمكن عرض قائمة أدوات المهام عن طريق النقر بزر الماوس الأيمن فوق رمز SmartControl Premium من أدوات المهام. يؤدي النقر بزر الماوس الأيسر إلى بدء تشغيل التطبيق.

تعطيل قائمة أدوات المهام

عندما يتم تعطيل "أدوات المهام" في مجلد التفضيلات، يتوفر فقط الخيار EXIT (الإنهاء). لإزالة SmartControl Premium بشكل كامل من أدوات المهام، قم بتعطيل الخيار Run at Startup (العمل عند بدء التشغيل) في Preferences < Options (الخيارات < التفضيلات).



توجد خمسة إداخلات لأدوات المهام:

- **Help (التعليمات)** - الوصول إلى ملف "دليل المستخدم": سيتم فتح ملف "دليل المستخدم" باستخدام نافذة المتصفح الافتراضية.
- **Technical Support (الدعم الفني)** - عرض صفحة الدعم الفني.
- **Check for Update (التحقق من وجود تحديثات)** - الانتقال بالمستخدم إلى وجهة PDI وفحص إصدار المستخدم في مقابل أحدث إصدار متوفر.
- **About (حول)** - عرض المعلومات المرجعية التفصيلية: إصدار المنتج ومعلومات الإصدار، واسم المنتج.
- **Exit (الإنهاء)** - إغلاق SmartControl Premium. لتشغيل SmartControl Premium مرة أخرى، يمكنك إما تحديد SmartControl Premium من قائمة البرامج، أو النقر نقرًا مزدوجًا فوق رمز الكمبيوتر الموجود على سطح المكتب أو إعادة تشغيل النظام.



SmartDesktop ١

SmartControl Premium في SmartDesktop.
قم بتنصيب SmartControl Premium وحدد
SmartDesktop من خيارات.

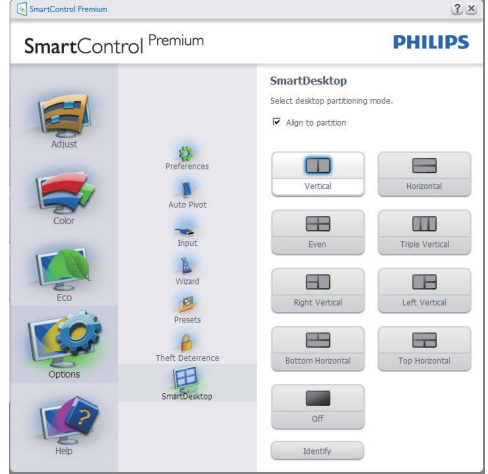

- سيتم تمكين مربع الاختيار محاذاة للقسم محاذاة تلقائية للإطار عند مسح إلى القسم المعرف.
- حدد القسم المرغوب بالنقر فوق الرمز. سيتم تطبيق القسم على سطح المكتب وسيتم تمييز الرمز.
- الهوية تعرف طريقة سريعة لعرض الشبكة.

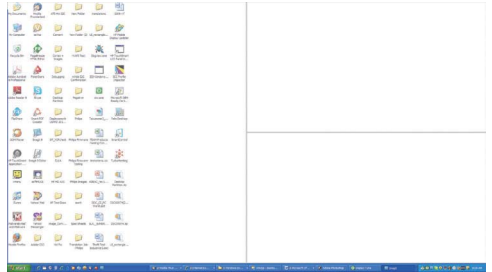

ملاحظة

إذا كان مخطط المنطقة غير مرئي عند سحب الإطار، يتم تعطيل "عرض محتويات الإطارات أثناء السحب". للتمكين:

١. في Control Panel (لوحة التحكم)، انقر فوق System (النظام).
٢. انقر فوق إعدادات النظام المتقدمة (لنظام التشغيل Vista ونظام التشغيل Win7، يتم تحديد موقع هذا على الشريط الجانبي الأيسر).
٣. في القسم Performance (الأداء)، انقر فوق Settings (إعدادات).
٤. في المربع، حدد محتويات الإطار Show (عرض) أثناء السحب، وانقر فوق OK (موافق).

مسار بديل آخر:

Vista:

- Control Panel (لوحة التحكم) < Personalization (تخصيص) < Window Color and Appearance (لون ومظهر الإطار) < انقر فوق "Open Classic appearance properties for more color options" (فتح خصائص المظهر الكلاسيكية لمزيد من خيارات الألوان) < انقر فوق الزر "Effects" (تأثيرات) < حدد محتويات الإطار Show (عرض) أثناء السحب.

نظام التشغيل XP:

- Display Properties (خصائص الشاشة) < Appearance (مظهر) < Effects (تأثيرات) <... < حدد محتويات الإطار Show (عرض) أثناء السحب.

نظام التشغيل Win 7:

لا يتوفر مسار بديل آخر.

٣ خيارات شريط العنوان

٢. Desktop partition (قسم سطح المكتب) – يعرض

قسم سطح المكتب القسم المحدد الحالي ويتيح للمستخدم سرعة إدارة أي من الأقسام المعروضة في القائمة المنسدلة.

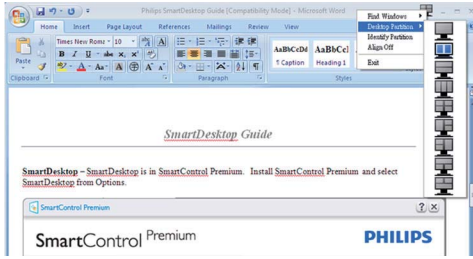

يمكن الوصول إلى قسم سطح المكتب من شريط العنوان الخاص بالإطار النشط. وهذا يوفر طريقة سريعة وسهلة لإدارة سطح المكتب بالإضافة إلى إرسال أي إطار إلى أي قسم بدون ضرورة السحب والإسقاط. حرك المؤشر إلى شريط عنوان الإطار النشط للوصول إلى القائمة المنسدلة.



٤ انقر بزر الماوس الأيمن فوق القائمة

انقر بزر الماوس الأيمن فوق رمز Desktop Partition (قسم سطح المكتب) لعرض القائمة المنسدلة.

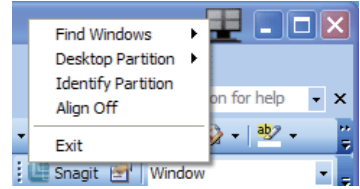

ملاحظة
إذا تم إرفاق أكثر من جهاز عرض واحد، يمكن للمستخدم تحديد جهاز العرض المستهدف لتغيير القسم. يمثل الرمز المميز القسم النشط الحالي.

٣. Identify Partition (التعرف على القسم) – عرض شبكة المخطط على سطح المكتب للقسم الحالي.

٤. Align On/Align Off (تشغيل المحاذاة/إيقاف المحاذاة) – تمكين/تعطيل خاصية المحاذاة التلقائية للسحب والإسقاط.

٥. Exit (خروج) – غلق قسم سطح المكتب و نغمة جهاز العرض. لإعادة البدء، قم بتشغيل نغمة جهاز العرض من قائمة البدء أو الاختصار على سطح المكتب.

١. Find Windows (بحث عن إطارات) – في بعض الحالات، يمكن للمستخدم أن يرسل العديد من الإطارات إلى نفس القسم. بحث عن إطار سيعرض كل الإطارات المفتوحة ويحرك الإطار المحدد إلى المقدمة.

تحتوي صينية المهام أيضاً على معظم الخصائص المدعومة في شريط العنوان (باستثناء إرسال إطار تلقائي إلى أي قسم).

انقر بزر الماوس الأيسر على رمز قسم سطح المكتب لسرعة إرسال الإطار النشط إلى أي قسم بدون اللجوء إلى السحب والإسقاط. سيؤدي تحرير الماوس إلى إرسال الإطار إلى القسم المميز.

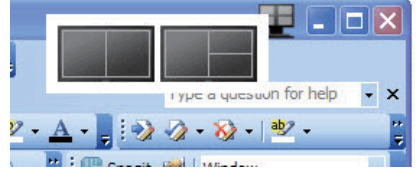
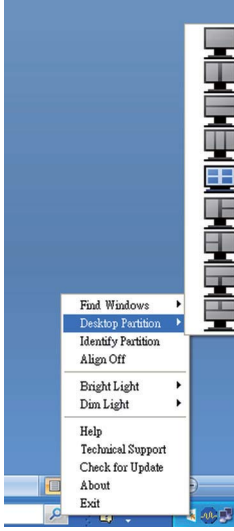

- **Find Windows (بحث عن إطارات)** – في بعض الحالات، قد يكون المستخدم قد أرسل العديد من الإطارات إلى نفس القسم. سوف يعرض بحث عن إطار كل الإطارات المفتوحة وتحريك الإطار المحدد إلى المقدمة.
- **Desktop partition (قسم سطح المكتب)** – يعرض قسم سطح المكتب القسم المحدد التالي للمستخدم بسرعة التغيير إلى أي من الأقسام المعروضة في القائمة المنسدلة.
- **Identify Partition (التعرف على القسم)** – عرض شبكة المخطط على سطح المكتب الخاص بالقسم الحالي.
- **Align On/Align Off (تشغيل المحاذاة/إيقاف المحاذاة)** – تمكين/تعطيل خاصية المحاذاة التلقائية للسحب والإدراج.

الاسم	الوصف	الصورة
Full Desktop (سطح مكتب كامل)	تطبيق كل الإعدادات على سطح المكتب بالكامل.	
Vertical (رأسي)	تقييم مستوى دقة الشاشة وتقسيم الشاشة إلى منطقتين رأسيتين بأحجام متساوية. بالنسبة لـ ٢٧٠/٩٠، حافظ على التهيئة الرأسية.	
Horizontal (أفقي)	تقييم مستوى دقة الشاشة وتقسيم الشاشة إلى منطقتين أفقيتين بأحجام متساوية. بالنسبة لـ ٢٧٠/٩٠، حافظ على التهيئة الأفقية.	
Vertical Triple (حامل ثلاثي رأسي)	تقييم مستوى دقة الشاشة وتقسيم الشاشة إلى ثلاث مناطق رأسية بأحجام متساوية. بالنسبة للقسمة ٩٠، ١ أفقي، أعلى قسم ٢، أفقي وسط القسم ٣، أسفل أفقي. بالنسبة للقسمة ٢٧٠، ٣ أفقي، أعلى قسم ٢، أفقي وسط القسم ١، أسفل أفقي.	
Vertical Split Left (تجزئة يسرى رأسيه)	تقييم مستوى دقة الشاشة وتقسيم الشاشة إلى منطقتين رأسيتين، الجانب الأيسر وهو منطقة فردية، ويتم تقسيم الجانب الأيمن إلى منطقتين متساويتين في الحجم. بالنسبة للقسمة ٩٠، بقيمة ١ على أعلى القسم ٣ و ٣ بأسفل. للقسم ٢٧٠ بقيمة ١ على أسفل القسم ٢ و ٣ بأعلى.	
Vertical Split Right (تجزئة يمنى رأسيه)	تقييم مستوى دقة الشاشة وتقسيم الشاشة إلى منطقتين رأسيتين، الجانب الأيمن وهو منطقة فردية، ويتم تقسيم الجانب الأيسر إلى منطقتين متساويتين في الحجم. بالنسبة للقسمة ٩٠، بقيمة ١ و ٢ بأعلى القسم ٤ بأسفل. بالنسبة للقسمة ٢٧٠، بقيمة ٣ بأعلى القسم ١ و بأسفل.	

الصورة	الوصف	الاسم
	<p>تقييم مستوى دقة الشاشة وتقسيم الشاشة إلى منطقتين أفقيتين متساويتين في الحجم، المنطقة العلوية وهي فردية، والمنطقة السفلية ويتم تقسيمها إلى منطقتين متساويتين في الحجم.</p> <p>بالنسبة للقسم ٩٠ بقيمة ١ على الجانب الأيمن من القسم الرأسي ٢ و ٣ بالجانب الأيسر رأسي.</p> <p>بالنسبة للقسم ٢٧٠ بقيمة ١ على الجانب الأيسر من القسم الرأسي ٢ و ٣ بالجانب الأيمن رأسي.</p>	<p>Horizontal Split Top (تجزئة علوية أفقية)</p>
	<p>تقييم مستوى دقة الشاشة وتقسيم الشاشة إلى منطقتين أفقيتين متساويتين في الحجم، المنطقة السفلية وهي فردية، والمنطقة العلوية ويتم تقسيمها إلى منطقتين متساويتين في الحجم.</p> <p>بالنسبة للقسم ٩٠ بقيمة ١ و ٢ على الجانب الأيمن من القسم الرأسي ٣ بالجانب الأيسر رأسي.</p> <p>بالنسبة للقسم ٢٧٠ بقيمة ١ و ٢ على الجانب الأيسر من القسم الرأسي ٣ بالجانب الأيمن رأسي.</p>	<p>Horizontal Split Bottom (تجزئة سفلية أفقية)</p>
	<p>تقييم مستوى دقة الشاشة وتقسيم الشاشة إلى أربع مناطق بأحجام متساوية.</p>	<p>Even Split (تجزئة متساوية)</p>

إذا كنت تفضل التواجد خارج نطاق الحدود المدرجة أعلاه، فاختر إشارة بقوة أعلى لضمان أفضل كفاءة للاكتشاف: فكلما زاد الإعداد، زادت قوة إشارة الاكتشاف. ولضمان أقصى كفاءة لتقنية PowerSensor والاكتشاف السليم للتواجد المستخدم، يرجى التواجد أمام الشاشة مباشرة.

- إذا كنت تريد التواجد عند مسافة تزيد عن ١٠٠ سم أو ٤٠ بوصة من الشاشة، فاستخدم أقصى إشارة اكتشاف للمسافات التي تصل إلى ١٢٠ سم أو ٤٧ بوصة. (الإعداد رقم ٤)
- نظرًا لامتناس بعض الملابس السوداء لإشارات الأشعة تحت الحمراء حتى عند تواجده المستخدم في نطاق ١٠٠ سم أو ٤٠ بوصة من الشاشة، قم بزيادة قوة الإشارة عند ارتداء ملابس سوداء أو ملابس غامقة أخرى.
- يمكنك الرجوع إلى الوضع الافتراضي في أي وقت (الإعداد رقم ٣).

كيفية ضبط الإعدادات

إذا لم تعمل تقنية PowerSensor بشكل صحيح داخل أو خارج النطاق الافتراضي، فإليك كيفية تحسين عملية الاكتشاف:

- اضغط على مفتاح التشغيل السريع لتقنية PowerSensor
- ستجد الوضع الافتراضي "٣" على شريط الضبط.
- اضغط لاكتشاف PowerSensor على الإعداد رقم ٤ واضغط على OK (موافق).
- اختبر الإعداد الجديد لتتحقق من اكتشاف تقنية PowerSensor لك على نحو سليم في موضعك الحالي.

مفتاح التشغيل السريع

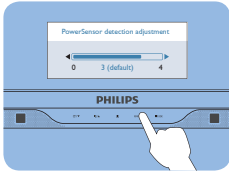

المسافة من المستعر

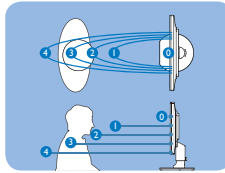

ملاحظة

يبقى وضع PowerSensor المحدد يدويًا قيد التشغيل حتى تتم إعادة ضبطه أو استعادة الوضع الافتراضي. وإذا اكتشفت أن تقنية PowerSensor حساسة للغاية لحركة الأشخاص المجاورين، فيرجى الضبط على إشارة بقوة أقل.

تتفرد Philips بتقنية PowerSensor الصديقة للبيئة، والتي تمكن المستخدم من توفير حتى ٨٠٪ من استهلاك الطاقة. وبالعامل مع محرك Sense and Simplicity من Philip، فإن هذه التقنية الصديقة للبيئة تعمل من أجلك بمجرد إخراج المنتج من عبوته دون تركيب أو تثبيت أية أجهزة أو برامج ودون أي تدخل من المستخدم في الوضع الافتراضي.

١ كيف تعمل؟

- تعتمد تقنية PowerSensor على مبدأ إرسال وتلقي إشارات "الأشعة تحت الحمراء" غير الضارة لاكتشاف تواجده المستخدم.
- عندما يكون المستخدم في مواجهة الشاشة، تعمل الشاشة على نحو طبيعي بالإعدادات المحددة مسبقًا من قبل المستخدم، أي إعدادات السطوع والتباين والألوان وما إلى ذلك.
- بافتراض أنه تم ضبط الشاشة على نسبة سطوع تبلغ ١٠٠٪، فتنقل الشاشة استهلاك الطاقة تلقائيًا حتى ٨٠٪ عندما يترك المستخدم مقعده ولا يتواجد أمام الشاشة.

المستخدم موجود أمام الشاشة

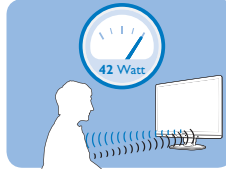

المستخدم غير موجود

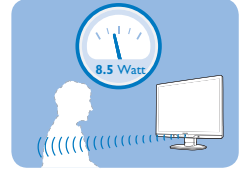

استهلاك الطاقة الموضح بالرسم أعلاه للغرض المرجعي فقط

٢ الإعدادات

الإعدادات الافتراضية

كالإعداد الافتراضي، (الإعداد رقم ٣)، تم تصميم تقنية PowerSensor لاكتشاف تواجده المستخدم بين ٣٠ و ١٠٠ سم (١٢ و ٤٠ بوصة) من الشاشة وفي نطاق خمس درجات يمين أو يسار الشاشة.

أنواع عيوب البكسل
تظهر عيوب البكسل والبكسل الفرعي بأشكال مختلفة على الشاشة. وهناك فئتان من عيون البكسل وأنواع عديدة من عيوب البكسل الفرعي بكل فئة.

عيوب النقطة الساطعة

تظهر عيوب النقطة الساطعة على هيئة وحدات بكسل أو وحدات بكسل فرعية مضبنة بصفة دائمة أو "قيد التشغيل".
بعبارة أخرى، تكون النقطة الساطعة بمثابة وحدة بكسل فرعية مضبنة على الشاشة عند عرض نموذج معتم. فيما يلي أنواع عيوب النقطة الفاتحة:

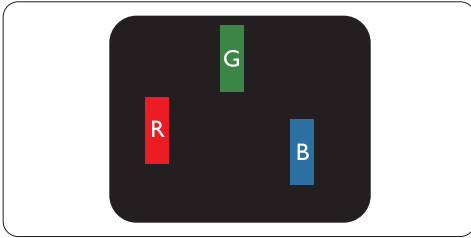

إضاءة وحدة بكسل فرعية باللون الأحمر أو الأخضر أو الأزرق

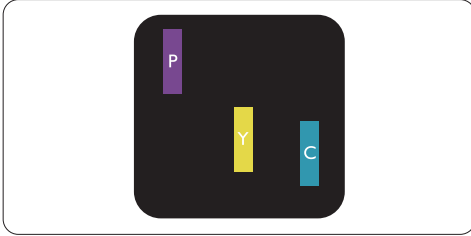

تسعى Philips جاهدة إلى تقديم منتجات بأعلى جودة. وتستخدم الشركة مجموعة من أفضل عمليات التصنيع المتقدمة في الصناعة كما تطبق مراقبة صارمة للجودة. مع ذلك، في بعض الأحيان لا يمكن تجنب عيوب البكسل الفرعي في لوحات شاشة TFT المستخدمة في الشاشات المسطحة. ولا يمكن لأي مصنع ضمان أن كافة اللوحات ستكون خالية من عيوب البكسل، إلا أن شركة Philips توفر ضمانًا بشأن إصلاح أو استبدال أية شاشة بها عدد غير مقبول من العيوب بموجب الضمان. يوضح هذا الإشعار الأنواع المختلفة من عيوب البكسل ويحدد مستويات العيوب المقبولة لكل نوع. لكي يتم تأهيل المنتج للإصلاح أو الاستبدال بموجب الضمان، يجب أن يتجاوز عدد عيوب البكسل على لوحة TFT هذه المستويات المقبولة. على سبيل المثال، لا تعتبر النسبة ٠.٠٠٤٪ من البكسل الفرعي على شاشة XGA ١٩ بوصة عيبًا. علاوة على ذلك، تضع Philips معايير جودة أعلى لأنواع معينة أو لتركيبات معينة من عيوب البكسل والتي يمكن ملاحظتها أكثر من عيوب أخرى. يعتبر هذا النهج صالحًا على مستوى العالم.

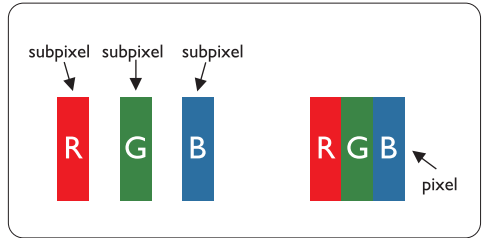

وحدات البكسل والبكسل الفرعي

تتألف وحدة البكسل أو عنصر الصورة من ثلاث وحدات بكسل فرعية من الألوان الأساسية الأحمر والأخضر والأزرق. وتتكون الصورة الواحدة من عدد من وحدات البكسل. عند إضاءة كافة وحدات البكسل الفرعية لوحدة بكسل، تظهر وحدات البكسل الفرعية الثلاثة الملونة معًا كوحدة بكسل واحدة بيضاء. وعندما تكون معتمة، تظهر وحدات البكسل الثلاثة الفرعية الملونة كوحدة بكسل واحدة سوداء. أما التوليفات الأخرى من وحدات البكسل الفرعية المضبنة والمعتمة فتظهر كوحدات بكسل فردية لألوان أخرى.

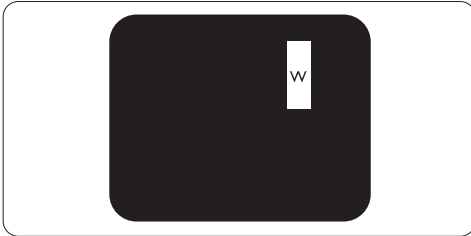

إضاءة ثلاث وحدات بكسل فرعية متجاورة (وحدة بكسل واحدة بيضاء)

⊖ ملاحظة

يجب أن يكون سطوح النقطة الساطعة الحمراء أو الزرقاء زائداً عن ٥٠٪ من النقاط المجاورة بينما يجب أن يكون سطوح النقطة الساطعة الخضراء زائداً عن ٣٠ في المائة من النقاط المجاورة.

عيوب النقطة المعتمدة

تظهر عيوب النقطة المعتمدة على هيئة وحدات بكسل أو وحدات بكسل فرعية معتمدة بصفة دائمة أو "متوقفة عن التشغيل".
بعبارة أخرى، تكون النقطة المعتمدة بمثابة وحدة بكسل فرعية منطفئة على الشاشة عند عرض نموذج فاتح. فيما يلي عيوب النقطة المعتمدة:

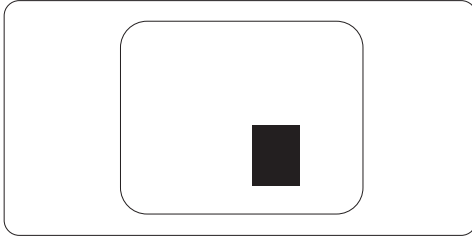

تقارب عيوب البكسل

نظراً لأن عيوب البكسل والبكسل الفرعي من نفس النوع القريبة من عيب آخر تكون أكثر ملاحظة، تحدد شركة Philips قيم التسامح الخاصة بتقارب عيوب البكسل.

قيم تسامح عيوب البكسل

لكي يتم تأهيل أحد المنتجات للإصلاح أو الاستبدال بسبب عيوب البكسل أثناء فترة الضمان، يجب أن تحتوي لوحة شاشة TFT في شاشة Philips المسطحة على عيوب بكسل أو بكسل فرعي تتجاوز قيم التسامح المسردة في الجداول التالية.

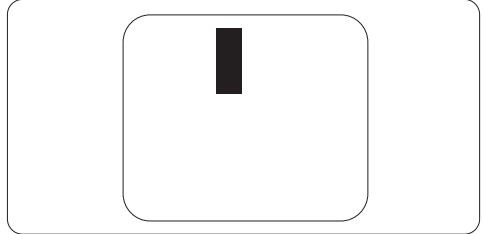

المستوى المقبول	عيوب النقطة الساطعة
235B2/235BL2	الطراز
٣	إضاءة وحدة بكسل فرعية واحدة
١	إضاءة وحدتي بكسل فرعيتين متجاورتين
٠	إضاءة ثلاث وحدات بكسل فرعية متجاورة (وحدة بكسل واحدة)
أقل من ١٥ ملم	المسافة بين عيبي نقطة ساطعة*
٣	إجمالي عيوب النقطة الساطعة بكافة الأنواع

المستوى المقبول	عيوب النقطة المعتمدة
235B2/235BL2	الطراز
٥ أو أقل	وحدة بكسل فرعية معتمدة واحدة
٢ أو أقل	وحدتا بكسل فرعية متجاورة معتمدة
٠	ثلاث وحدات بكسل فرعية متجاورة معتمدة
أقل من ١٥ ملم	المسافة بين عيبي نقطة معتمدة*
٥ أو أقل	إجمالي عيوب النقطة المعتمدة بكافة الأنواع

المستوى المقبول	إجمالي عيوب النقطة
235B2/235BL2	الطراز
٥ أو أقل	إجمالي عيوب النقطة الساطعة أو المعتمدة بكافة الأنواع

⊖ ملاحظة

١ أو ٢ عيب بكسل فرعي متجاور = ١ عيب نقطة
تتوافق هذه الشاشة مع ISO9241-307.

٤ . المواصفات الفنية

الصور/العرض	
TFT-LCD	نوع لوحة الشاشة
(235BL2) LED ، (235B2) CCFL	الإضاءة الخلفية
عرض ٢٣ بوصة (٥٨,٤ سم)	حجم اللوحة
١٦:٩	النسبة الباعية
٠,٢٦٦ × ٠,٢٦٦ مم	عرض اليكسل
٣٠٠ كانديلا/م ^٢ (235B2) ، ٢٥٠ كانديلا/م ^٢ (235BL2)	السطوع
١:٥٠٠٠٠٠ (235B2) ، ١:٢٠٠٠٠٠٠٠ (235BL2)	SmartContrast (التباين الذكي)
١:١٠٠٠:١	معدل التباين (تقليدي)
٥ ملي ثانية	وقت الاستجابة (تقليدي)
١٩٢٠ × ١٠٨٠ عند ٦٠ هرتز	الحد الأقصى للدقة
176° (H) / 170° (V) @ C/R > 5	زاوية العرض
Smartimage (الصور الذكية)	تحسين الصورة
١٦,٧ مليون	ألوان العرض
٥٦ هرتز - ٧٦ هرتز	معدل التجديد الرأسي
٣٠ كيلو هرتز - ٨٠ كيلو هرتز	التردد الأفقي
نعم	sRGB
الاتصال	
DVI-D (رقمي)، VGA (تماثلي)	إدخال الإشارة
١xUSB 2.0	USB
مزامنة منفصلة، مزامنة عند وجود اللون الأخضر	إشارة الإدخال
صوت استريو	دخول/خرج الصوت
الملاءمة	
١,٥ وات ٢x	صوت مدمج
	الملاءمة للمستخدم
الإنجليزية والفرنسية والألمانية والإيطالية والأسبانية والصينية المبسطة والبرتغالية	لغات البيانات المعروضة على الشاشة (OSD)
تعليق VESA (١٠٠ × ١٠٠ مم)، قفل Kensington	مميزات الملاءمة الأخرى
Linux ،Mac OSX ،Windows 7/Vista/XP ،sRGB ،DDC/CI	توافق التوصيل والتشغيل
الحامل	
-٥/+٢٠	الميل
-٦٥/+٦٥	الدوران حول المحور
حتى ٧٠ ملم	ضبط الارتفاع

الطاقة			
وضع التشغيل		٤٢,٢٤ وات (تقليدي)، ٥٢ وات (كحد أقصى) (مع صوت و USB 1x)	
وضع التشغيل (وضع ECO) (تقليدي)		٢٤,٥ وات	
استهلاك الطاقة (طريقة اختبار EnergyStar 5.0)	الجهد الكهربائي لإدخال التيار المتردد عند ٠٠١ ددرتم رايت تالوف، -/+ ٥ ددرتم رايت تالوف، ٥٠ هرتز +/- ٣ هرتز	الجهد الكهربائي لإدخال التيار المتردد عند ١١٥ ددرتم رايت تالوف، -/+ ٥ ددرتم رايت تالوف، ٦٠ هرتز +/- ٣ هرتز	الجهد الكهربائي لإدخال التيار المتردد عند ٢٣٠ ددرتم رايت تالوف، -/+ ٥ ددرتم رايت تالوف، ٥٠ هرتز +/- ٣ هرتز
التشغيل العادي (تقليدي)	٢٨,٦٢ وات	٢٧,٦٥ وات	٢٧,٥ وات
وضع السكون (تقليدي)	٠,١ وات	٠,١ وات	٠,١ وات
إيقاف التشغيل	٠,١ وات	٠,١ وات	٠,١ وات
الانبعاث الحراري*	الجهد الكهربائي لإدخال التيار المتردد عند ٠٠١ ددرتم رايت تالوف، -/+ ٥ ددرتم رايت تالوف، ٥٠ هرتز +/- ٣ هرتز	الجهد الكهربائي لإدخال التيار المتردد عند ١١٥ ددرتم رايت تالوف، -/+ ٥ ددرتم رايت تالوف، ٦٠ هرتز +/- ٣ هرتز	الجهد الكهربائي لإدخال التيار المتردد عند ٢٣٠ ددرتم رايت تالوف، -/+ ٥ ددرتم رايت تالوف، ٥٠ هرتز +/- ٣ هرتز
التشغيل العادي	٩٧,٦٨ وحدة حرارية إنجليزية	٩٤,٣٧ وحدة حرارية إنجليزية	٩٣,٨٦ وحدة حرارية إنجليزية
السكون (تقليدي)	٠,٣٤ وحدة حرارية إنجليزية	٠,٣٤ وحدة حرارية إنجليزية	٠,٣٤ وحدة حرارية إنجليزية
إيقاف التشغيل	٠,٣٤ وحدة حرارية إنجليزية	٠,٣٤ وحدة حرارية إنجليزية	٠,٣٤ وحدة حرارية إنجليزية
مؤشر ضوء التشغيل	وضع التشغيل: أبيض، وضع الاستعداد/السكون: أبيض (وميض)		
مورد الطاقة	مضمنة، ١٠٠-٢٤٠ ددرتم رايت تالوف، ٦٠/٥٠ هرتز		
الأبعاد			
المنتج بالحامل (العرض × الارتفاع × البعد)	٥٦٦ × ٤٩٩ × ٢٤٩ مم		
المنتج بدون الحامل (العرض × الارتفاع × البعد)	٥٦٦ × ٣٦٠ × ٥٠ مم		
أبعاد الصندوق (العرض × الارتفاع × البعد)	٦١٥ × ٤٧٨ × ١٧١ مم		
الوزن			
المنتج بالحامل	٤,٦ كجم		
المنتج بدون الحامل	٤,٢ كجم		
المنتج مع التغليف	٦,٤ كجم		
ظروف التشغيل			
نطاق درجات الحرارة	التخزين -٢٠ إلى ٦٠ درجة مئوية		
	التشغيل: ٠ إلى ٤٠ درجة مئوية		
الرطوبة النسبية	من ٢٠٪ إلى ٨٠٪		
خط الارتفاع	بدون تشغيل: + ٤٠٠٠٠ قدم (١٢١٩٢ م)		
	التشغيل: + ١٢٠٠٠ قدم (٣٦٥٨ م)		
MTBF (المدة المتوسطة للتشغيل بدون وقوع عطب)	٥٠٠٠٠ ساعة (235B2)، ٣٠٠٠٠ ساعة (235BL2)		

الظروف البيئية	
نعم	ROHS (تقييد المواد الخطرة)
ذهبي (www.epeat.net)	EPEAT
١٠٠٪ قابل لإعادة التدوير	التغليف
الموافقات والمعايير	
،FCC Class BK SEMKO ،Energy Star 5.0 ،CE Mark UL/cUL ،TÜV Ergo ،TÜV/GS ،TCO5.0	الموافقات التنظيمية
الحاوية	
فضي/أسود، أسود/أسود	اللون
نسيج	التشطيب

ملاحظة

١. EPEAT Gold صالح فقط أينما قامت Philips بتسجيل المنتج. برجاء زيارة الموقع www.epeat.net للاطلاع على حالة التسجيل في بلدك.
 ٢. تخضع هذه البيانات للتغيير دون إشعار مسبق.
- انتقل إلى www.philips.com/support لتنزيل أحدث إصدار من الكتيب.

١ أقصى دقة

إذا كان لديك بطاقة عرض أو برنامج مثبت على الكمبيوتر الخاص بك متوافق مع VESA DPM، فعندئذٍ تستطيع الشاشة تلقائيًا تقليل استهلاكها للطاقة عندما لا تكون قيد الاستخدام. في حالة اكتشاف إدخال بواسطة لوحة المفاتيح أو الماوس أو أي جهاز إدخال آخر، سيتم "تنشيط" الشاشة بشكل تلقائي. يوضح الجدول التالي استهلاك الطاقة والإشارات الخاصة بميزة التوفير التلقائي للطاقة:

بالنسبة إلى 235B2/235BL2

١٩٢.٠ × ١٠٨.٠ عند ٦٠ هرتز (إدخال تماثلي)

١٩٢.٠ × ١٠٨.٠ عند ٦٠ هرتز (إدخال رقمي)

٢ الدقة الموصى بها

بالنسبة إلى 235B2/235BL2

١٩٢.٠ × ١٠٨.٠ عند ٦٠ هرتز (إدخال رقمي)

تعريف إدارة الطاقة					
لون الإضاءة	الطاقة المستخدمة	المزامنة الرأسية	المزامنة الأفقية	الفيديو	وضع VESA
أبيض	٤٢.٢٤ وات (تقليدي)، ٥٢ وات (كحد أقصى) (مع صوت و USB × ١)	نعم	نعم	تشغيل	تنشيط
أبيض (وميض)	٠.١ وات	لا	لا	إيقاف التشغيل	السكون (تقليدي)
إيقاف التشغيل	٠.١ وات	-	-	إيقاف التشغيل	إيقاف التشغيل

ويتم استخدام الخطوات التالية لقياس استهلاك الطاقة لهذه الشاشة.

الدقة الطبيعية: ١٠٨.٠×١٩٢.٠

التباين: ٥٠٪

السطوع: 300 nits (235B2)، 250 nits (235BL2)
حرارة اللون: 6500k مع نمط أبيض كامل
صوت و USB غير نشط (إيقاف التشغيل)

⊖ ملاحظة

تخضع هذه البيانات للتغير دون إشعار مسبق.

التردد الأفقي (كيلوهرتز)	الدقة الموصى بها	التردد الرأسي (هرتز)
٣١,٤٧	٦٤٠×٤٨٠	٥٩,٩٤
٣٧,٨٨	٨٠٠×٦٠٠	٦٠,٣٢
٤٨,٣٦	١٠٢٤×٧٦٨	٦٠,٠٠
٥٤,٠٠	١١٥٢×٨٦٤	٦٠,٠٠
٤٤,٧٧	١٢٨٠×٧٢٠	٥٩,٨٦
٤٧,٧٨	١٢٨٠×٧٦٨	٥٩,٨٧
٤٩,٧٠	١٢٨٠×٨٠٠	٥٩,٨١
٦٠,٠٠	١٢٨٠×٩٦٠	٦٠,٠٠
٦٣,٨٩	١٢٨٠×١٠٢٤	٦٠,٠٢
٤٧,٧١	١٣٦٠×٧٦٨	٦٠,٠٢
٥٥,٤٧	١٤٤٠×٩٠٠	٥٩,٩٠
٥٥,٩٤	١٤٤٠×٩٠٠	٥٩,٨٩
٧٥,٠٠	١٦٠٠×١٢٠٠	٦٠,٠٠
٦٤,٦٧	١٦٨٠×١٠٥٠	٥٩,٨٨
٦٥,٢٩	١٦٨٠×١٠٥٠	٥٩,٩٥
٦٦,٥٩	١٩٢٠×١٠٨٠	٥٩,٩٣
٧٤,٠٤	١٩٢٠×١٢٠٠	٥٩,٩٥
٦٧,٥٠	١٩٢٠×١٠٨٠	٦٠,٠٠

- Calibrated color temperature and gamma curve
- Wide luminance level, Dark black levels, Low motion blur

Electrical Safety

- Product fulfills rigorous safety standards Emissions
 - Low alternating electric and magnetic fields emissions
 - Low acoustic noise emissions
- Some of the Environmental features of the TCO Displays 5.0 requirements:
- The brand owner demonstrates corporate social responsibility and has a certified environmental management system (EMAS or ISO 14001)
 - Very low energy consumption both in on- and standby mode
 - Restrictions on chlorinated and brominated flame retardants, plasticizer and polymers
 - Restrictions on heavy metals such as cadmium, mercury and lead (RoHS compliance)

EPEAT

(www.epeat.net)



“The EPEAT (Electronic Product Environmental Assessment Tool) program evaluates computer desktops, laptops, and monitors based on 51 environmental criteria developed through an extensive stakeholder consensus process supported by US EPA. EPEAT system helps purchasers in the public and private sectors evaluate, compare and select desktop computers, notebooks and monitors based on their environmental attributes. EPEAT also provides a clear and consistent set of performance criteria for the design of products, and provides an opportunity for manufacturers to secure market recognition for efforts to reduce the environmental impact of its products.”

Lead-free Product



Lead free display promotes environmentally sound recovery and disposal of waste from electrical and electronic equipment. Toxic substances like Lead has been eliminated and compliance with European community's stringent RoHs directive mandating restrictions on hazardous substances in electrical and electronic equipment have been adhered to in order to make Philips monitors safe to use throughout its life cycle.

TCO Displays ٥.٠ Information



**Congratulations,
Your display is designed for both
you and the planet!**

This display carries the TCO Certified label. This ensures that the display is designed for minimal impact on the climate and natural environment, while offering all the performance expected from top of the line electronic products. TCO Certified is a third party verified program, where every product model is tested by an accredited independent test laboratory. TCO Certified represents one of the toughest certifications for displays worldwide.

Some of the Usability features of the TCO Displays ٥.٠ requirements:

Visual Ergonomics

Good visual ergonomics in order to improve the working environment for the user and to reduce sight and strain problems. Important parameters are:

- Light levels without color tint, Uniform color and luminance, Wide color gamut

Energy Star Declaration

(www.energystar.gov)

This monitor is equipped with a function for saving energy which supports the VESA Display Power Management (DPM) standard. This means that the monitor must be connected to a computer which supports VESA DPM. Time settings are adjusted from the system unit by software.

	VESA State	LED Indicator	Power Consumption
Normal operation	ON (Active)	White	28.62W (typ.)
Power Saving Alternative r One step	Sleep (typ.) Switch Off	White Blinking Off	0.1W 0.1W



As an ENERGY STAR® Partner, we have determined that this product meets the ENERGY STAR® guidelines for energy efficiency.

Note

We recommend you switch off the monitor when it is not in use for a long time.

Benefits of EPEAT

Reduce use of primary materials

Reduce use of toxic materials

Avoid the disposal of hazardous waste EPEAT'S requirement that all registered products meet ENERGY STAR's energy efficiency specifications, means that these products will consume less energy throughout their life.

CE Declaration of Conformity

This product is in conformity with the following standards

- EN60950-1:2006 (Safety requirement of Information Technology Equipment)
- EN55022:2006 (Radio Disturbance requirement of Information Technology Equipment)
- EN55024:1998+A1:2001+A2:2003 (Immunity requirement of Information Technology Equipment)
- EN61000-3-2:2006 (Limits for Harmonic Current Emission)
- EN61000-3-3:1995+A1:2001+A2:2005 (Limitation of Voltage Fluctuation and Flicker) following provisions of directives applicable
- 2006/95/EC (Low Voltage Directive)
- 2004/108/EC (EMC Directive)
- 2005/32/EC (EuP Directive, EC No. 1275/2008 implementing Directive for Standby and Off mode power consumption) and is produced by a manufacturing organization on ISO9000 level.

The product also comply with the following standards

- ISO9241-307:2008 (Ergonomic requirement, Analysis and compliance test methods for electronic visual displays)
- GS EK1-2000:2009 (GS mark requirement)
- prEN50279:1998 (Low Frequency Electric and Magnetic fields for Visual Display)
- MPR-II (MPR:1990:8/1990:10 Low Frequency Electric and Magnetic fields)
- TCO Displays 5.0 (Requirement for Environment Labeling of Ergonomics, Energy, Ecology and Emission, TCO: Swedish Confederation of Professional Employees) for TCO versions

FCC Declaration of Conformity

Declaration of Conformity for Products Marked with FCC Logo,

United States Only



This device complies with Part 15 of the FCC Rules. Operation is subject to the following two conditions: (1) this device may not cause harmful interference, and (2) this device must accept any interference received, including interference that may cause undesired operation.

Federal Communications Commission (FCC) Notice (U.S. Only)

⊖ This equipment has been tested and found to comply with the limits for a Class B digital device, pursuant to Part 15 of the FCC Rules. These limits are designed to provide reasonable protection against harmful interference in a residential installation. This equipment generates, uses and can radiate radio frequency energy and, if not installed and used in accordance with the instructions, may cause harmful interference to radio communications. However, there is no guarantee that interference will not occur in a particular installation. If this equipment does cause harmful interference to radio or television reception, which can be determined by turning the equipment off and on, the user is encouraged to try to correct the interference by one or more of the following measures:

- Reorient or relocate the receiving antenna.
- Increase the separation between the equipment and receiver.
- Connect the equipment into an outlet on a circuit different from that to which the receiver is connected.
- Consult the dealer or an experienced radio/TV technician for help.

⚠ Changes or modifications not expressly approved by the party responsible for compliance could void the user's authority to operate the equipment.

Use only RF shielded cable that was supplied with the monitor when connecting this monitor to a computer device.

To prevent damage which may result in fire or shock hazard, do not expose this appliance to rain or excessive moisture.

THIS CLASS B DIGITAL APPARATUS MEETS ALL REQUIREMENTS OF THE CANADIAN INTERFERENCE-CAUSING EQUIPMENT REGULATIONS.

This device belongs to category B devices as described in EN 55022, unless it is specifically stated that it is a Class A device on the specification label. The following applies to devices in Class A of EN 55022 (radius of protection up to 30 meters). The user of the device is obliged to take all steps necessary to remove sources of interference to telecommunication or other devices.

Pokud není na typovém štítku počítače uvedeno, že spadá do třídy A podle EN 55022, spadá automaticky do třídy B podle EN 55022. Pro zařízení zařazená do třídy A (chranné pásmo 30m) podle EN 55022 platí následující. Dojde-li k rušení telekomunikačních nebo jiných zařízení je uživatel povinen provést taková opatření, aby rušení odstranil.

- ⊖ Cet équipement a été testé et déclaré conforme aux limites des appareils numériques de class B, aux termes de l'article 15 Des règles de la FCC. Ces limites sont conçues de façon à fournir une protection raisonnable contre les interférences nuisibles dans le cadre d'une installation résidentielle.
- CET appareil produit, utilise et peut émettre des hyperfréquences qui, si l'appareil n'est pas installé et utilisé selon les consignes données, peuvent causer des interférences nuisibles aux communications radio. Cependant, rien ne peut garantir l'absence d'interférences dans le cadre d'une installation particulière. Si cet appareil est la cause d'interférences nuisibles pour la réception des signaux de radio ou de télévision, ce qui peut être décelé en fermant l'équipement, puis en le remettant en fonction, l'utilisateur pourrait essayer de corriger la situation en prenant les mesures suivantes:
- Réorienter ou déplacer l'antenne de réception.
 - Augmenter la distance entre l'équipement et le récepteur.
 - Brancher l'équipement sur un autre circuit que celui utilisé par le récepteur.
 - Demander l'aide du marchand ou d'un technicien chevronné en radio/télévision.
- ⚠ Toutes modifications n'ayant pas reçu l'approbation des services compétents en matière de conformité est susceptible d'interdire à l'utilisateur l'usage du présent équipement.

N'utiliser que des câbles RF armés pour les connections avec des ordinateurs ou périphériques.
CET APPAREIL NUMERIQUE DE LA CLASSE B RESPECTE TOUTES LES EXIGENCES DU REGLEMENT SUR LE MATERIEL BROUILLEUR DU CANADA.

North Europe (Nordic Countries) Information

Placering/Ventilation VARNING: FÖRSÄKRA DIG OM ATT HUVUDBRYTARE OCH UTTAG ÄR LÄTÅTKOMLIGA, NÄR DU STÄLLER DIN UTRUSTNING PÅPLATS.
Placering/Ventilation ADVARSEL: SØRG VED PLACERINGEN FOR, AT NETLEDNINGENS STIK OG STIKKONTAKT ER NEMT TILGÆENGLIGE.
Paikka/Ilmankierto VAROITUS: SIIJOITA LAITE SITEN, ETTÄ VERKKOJOHTO VOIDAAN TARVITTAESSA HELPOSTI IRROTTAA PISTORASIESTA.
Plassering/Ventilasjon ADVARSEL: NÅR DETTE UTSTYRET PLASSERES, MÅ DU PASSE PÅ AT KONTAKTENE FOR STØMTILFØRSEL ER LETTE Å NÅ.

BSMI Notice (Taiwan Only)

符合乙類資訊產品之標準

Polish Center for Testing and Certification Notice

The equipment should draw power from a socket with an attached protection circuit (a three-prong socket). All equipment that works together (computer, monitor, printer, and so on) should have the same power supply source.

The phasing conductor of the room's electrical installation should have a reserve short-circuit protection device in the form of a fuse with a nominal value no larger than 16 amperes (A).

To completely switch off the equipment, the power supply cable must be removed from the power supply socket, which should be located near the equipment and easily accessible.

A protection mark "B" confirms that the equipment is in compliance with the protection usage requirements of standards PN-93/T-42107 and PN-89/E-06251.

Wymagania Polskiego Centrum Badań i Certyfikacji

Urządzenie powinno być zasilane z gniazda z przyłączonym obwodem ochronnym (gniazdo z kolkiem). Współpracujące ze sobą urządzenia (komputer, monitor, drukarka) powinny być zasilane z tego samego źródła.

Instalacja elektryczna pomieszczenia powinna zawierać w przewodzie fazowym rezerwową ochronę przed zwarciami, w postaci bezpiecznika o wartości znamionowej nie większej niż 16A (amperów).

W celu całkowitego wyłączenia urządzenia z sieci zasilania, należy wyjąć wtyczkę kabla zasilającego z gniazda, które powinno znajdować się w pobliżu urządzenia i być łatwo dostępne.

Znak bezpieczeństwa "B" potwierdza zgodność urządzenia z wymaganiami bezpieczeństwa użytkownika zawartymi w PN-93/T-42107 i PN-89/E-06251.

Pozostałe instrukcje bezpieczeństwa

- Nie należy używać wtyczek adapterowych lub usuwać kolka obwodu ochronnego z wtyczki. Jeżeli konieczne jest użycie przedłużacza to należy użyć przedłużacza 3-żyłowego z prawidłowo połączonym przewodem ochronnym.
- System komputerowy należy zabezpieczyć przed nagłymi, chwilowymi wzrostami lub spadkami napięcia, używając eliminatora przepięć, urządzenia dopasowującego lub bezzakłócenowego źródła zasilania.
- Należy upewnić się, aby nie było na kablach systemu komputerowego, oraz aby kable nie były umieszczone w miejscu, gdzie można byłoby na nie nadepnąć lub pochylić się o nie.
- Nie należy rozlewać napojów ani innych płynów na system komputerowy.
- Nie należy wpychać żadnych przedmiotów do otworów systemu komputerowego, gdyż może to spowodować pożar lub porażenie prądem, poprzez zwarcie elementów wewnętrznych.
- System komputerowy powinien znajdować się z dala od grzejników i źródeł ciepła. Ponadto, nie należy blokować otworów wentylacyjnych. Należy unikać kładzenia luznych papierów pod komputer oraz umieszczania komputera w ciasnym miejscu bez możliwości cyrkulacji powietrza wokół niego.

China RoHS

The People's Republic of China released a regulation called "Management Methods for Controlling Pollution by Electronic Information Products" or commonly referred to as China RoHS. All products are produced and sold for China market have to meet China RoHS request.

中国大陆RoHS

根据中国大陆《电子信息产品污染控制管理办法》（也称为中国大陆RoHS），以下部分列出了本产品中可能包含的有毒有害物质或元素的名称和含量

本表适用之产品

显示器（液晶及CRT）

有毒有害物质或元素

部件名称	有毒有害物质或元素					
	铅 (Pb)	汞 (Hg)	镉 (Cd)	六价铬 (Cr6+)	多溴联苯 (PBB)	多溴二苯醚 (PBDE)
外壳	○	○	○	○	○	○
CRT显示屏	×	○	○	○	○	○
液晶显示屏/灯管	×	×	○	○	○	○
电路板组件*	×	○	○	○	○	○
电源适配器	×	○	○	○	○	○
电源线/连接线	×	○	○	○	○	○

*：电路板组件包括印刷电路板及其构成的零部件，如电阻、电容、集成电路、连接器等
 ○：表示该有毒有害物质在该部件所有均质材料中的含量均符合
 《电子信息产品中有害物质限量要求标准》规定的限量要求以下
 ×：表示该有毒有害物质至少在该部件的某一均质材料中的含量超出
 《电子信息产品中有害物质限量要求标准》规定的限量要求；但是上表中打“×”的部件，符合欧盟RoHS法规要求（属于豁免的部分）



环保使用期限

此标识指期限（十年），电子信息产品中含有的有毒有害物质或元素在正常使用的条件下不会发生外泄或突变，电子信息产品用户使用该电子信息产品不会对环境造成严重污染或对其人身、财产造成严重损害的期限。

中国能源效率标识

根据中国大陆《能源效率标识管理办法》本显示器符合以下要求：

能源效率(cd/W)	> 1.05
能效等级	1级
能效标准	GB 21520-2008

详细有关信息请查阅中国能效标识网：<http://www.energylabel.gov.cn/>

Ergonomie Hinweis (nur Deutschland)

Der von uns gelieferte Farbmonitor entspricht den in der "Verordnung über den Schutz vor Schäden durch Röntgenstrahlen" festgelegten Vorschriften.

Auf der Rückwand des Gerätes befindet sich ein Aufkleber, der auf die Unbedenklichkeit der Inbetriebnahme hinweist, da die Vorschriften über die Bauart von Störstrahlern nach Anlage III α 5 Abs. 4 der Röntgenverordnung erfüllt sind.

Damit Ihr Monitor immer den in der Zulassung geforderten Werten entspricht, ist darauf zu achten, daß

1. Reparaturen nur durch Fachpersonal durchgeführt werden.
2. nur original-Ersatzteile verwendet werden.
3. bei Ersatz der Bildröhre nur eine bauartgleiche eingebaut wird.

Aus ergonomischen Gründen wird empfohlen, die Grundfarben Blau und Rot nicht auf dunklem Untergrund zu verwenden (schlechte Lesbarkeit und erhöhte Augenbelastung bei zu geringem Zeichenkontrast wären die Folge). Der arbeitsplatzbezogene Schalldruckpegel nach DIN 45 635 beträgt 70dB (A) oder weniger.



ACHTUNG: BEIM AUFSTELLEN DIESES GERÄTES DARAUFG ACHTEN, DAß NETZSTECKER UND NETZKABELANSCHLUß LEICHT ZUGÄNGLICH SIND.

٦. خدمة العملاء والضمان

اختيارك الأول من ضمان Philips

شكرًا لشرائك هذه الشاشة من إنتاج Philips.

خدمة العملاء والضمان

من فضلك، اختر الدولة/المنطقة التي تتبعها لعرض تفاصيل تغطية الضمان الخاصة بك

أوروبا الغربية

النمسا / بلجيكا / الدنمارك / فرنسا / ألمانيا / اليونان / فنلندا /
أيرلندا / إيطاليا / لوكسمبورج / هولندا / النرويج / البرتغال /
السويد / سويسرا / إسبانيا / المملكة المتحدة / بولندا

أوروبا الشرقية

جمهورية التشيك / روسيا / المجر / سلوفاكيا / سلوفانيا / تركيا

أمريكا اللاتينية

الأرجنتين / البرازيل

أمريكا الشمالية

كندا / الولايات المتحدة الأمريكية

الباسيفيك

أستراليا / نيوزيلندا

آسيا

الصين / هونغ كونج / الهند / أندونيسيا / كوريا / ماليزيا /
باكستان / الفلبين / سنغافورة / تايوان / تايلاند / فيتنام

أفريقيا

جنوب أفريقيا

الشرق الأوسط

الإمارات العربية المتحدة



لقد تم تصميم وتصنيع جميع شاشات Philips وفق معايير عالية تمكنها من الأداء بجودة عالية وتجعلها سهلة الاستخدام والترييب. إذا واجهت أية صعوبات أثناء تركيب أو استخدام هذا المنتج، يرجى الاتصال مباشرة بمكتب الخدمة التابع لشركة Philips للاستفادة من اختيارك الأول من ضمان Philips. يكفل لك ضمان الخدمة الممتد لثلاث سنوات حق استبدال شاشتك من مكان الشراء إذا اكتشفت أنها معيبة أو تالفة. تهدف Philips إلى الرد خلال ٤٨ ساعة من تاريخ استلام مكالماتك.

ما الجوانب التي يغطيها الضمان؟

يسري اختيارك الأول من ضمان Philips في أندورا والنمسا وبلجيكا وقبرص والدنمرك وفرنسا وألمانيا واليونان وفنلندا وأيرلندا وإيطاليا وليختنشتاين ولوكسمبورج وموناكو وهولندا والنرويج وبولندا والبرتغال والسويد وسويسرا وإسبانيا والمملكة المتحدة، علمًا بأن هذا الضمان يقتصر فقط على الشاشات التي يتم تصميمها وتصنيعها واعتمادها و/أو الموافقة على استخدامها بشكل أساسي في هذه البلاد.

تبدأ فترة الضمان من اليوم الذي تشتري فيه شاشتك. ولمدة ثلاث سنوات بعد هذا التاريخ، سوف يتم استبدال شاشتك بشاشة أخرى تكون مماثلة لها بحد أدنى، وذلك في حالة وجود عيوب في أحد الجوانب التي يغطيها الضمان.

بعد ذلك، تصبح الشاشة المستبدلة مملوكة لك، بينما تحتفظ شركة Philips بالشاشة المعيبة/الأصلية. وبالنسبة للشاشة المستبدلة، فإنها تكمل فترة الضمان الخاصة بشاشتك الأولى، أي فترة ٣٦ شهرًا بداية من تاريخ شراء شاشتك الأصلية.

ما الجوانب التي يستثنىها الضمان؟

يكون اختيارك الأول من ضمان Philips ساريًا شريطة أن يتم التعامل مع المنتج بشكل ملائم في الغرض المصنوع لأجله، وذلك حسب تعليمات التشغيل الخاصة به وبناءً على تقديم أصل فاتورة الشراء أو إيصال الدفع موضحًا عليه تاريخ الشراء واسم الوكيل والطراز ورقم الإنتاج الخاص بالمنتج.

يمكن أن يبطل سريان اختيارك الأول من ضمان Philips في حالة:

- تغيير الوثيقة بأي شكلٍ من الأشكال، أو أصبحت غير مقروءة.
- تغيير رقم الطراز أو رقم الإنتاج الموجود على المنتج أو مسحه أو إزالته أو أصبح غير مقروء.
- عمل تصليحات أو تعديلات أو تبديلات في المنتج بواسطة منظمة أو أشخاص غير مَفوضٍ لهم القيام بمثل هذه الأمور.
- حدوث تلف نتيجة لوقوع حادث كالصواعق، على سبيل المثال لا الحصر، أو الماء أو الحريق أو نتيجة لسوء الاستخدام أو الإهمال.
- كانت هناك مشاكل تتعلق بالاستقبال، والتي نجمت عن أوضاع الإشارة أو الكبل أو أنظمة الهوائي خارج الجهاز.
- كانت هناك عيوب ناجمة عن سوء استخدام الشاشة.
- كان المنتج يتطلب إجراء بعض التعديلات أو التغييرات التي تمكنه من مواكبة المعايير التقنية المحلية والوطنية التي تطبّق في بعض البلدان التي لم يتم تصميم المنتج أو تصنيعه أو اعتماده و/أو الموافقة على استخدامه فيها بشكلٍ أساسي. لذلك، يجب التأكد دائمًا مما إذا كان المنتج قابلاً للاستخدام في بلد معين أم لا.
- لاحظ أن المنتجات التي لم يتم تصميمها أو تصنيعها أو اعتمادها أو الموافقة على استخدامها بشكلٍ أساسي في البلاد التي يسري فيها الاختيار الأول من ضمان Philips لا تنطبق عليها بنود الاختيار الأول من ضمان Philips. ففي هذه الحالات، يتم تطبيق بنود الضمان العالمي لشركة Philips.

الدعم من خلال شبكة الإنترنت

في حالة وجود أية مشكلات، ننصح بقراءة التعليمات الخاصة بالتشغيل بعناية أو الذهاب إلى الموقع الإلكتروني www.philips.com/support لمزيد من الدعم.

الدعم من خلال الاتصال الهاتفي

لتجنب العوائق غير الضرورية، ننصح بقراءة التعليمات الخاصة بالتشغيل بعناية أو الذهاب إلى الموقع الإلكتروني www.philips.com/support لمزيد من الدعم، وذلك قبل الاتصال بمكتب الخدمة الخاص بشركة Philips.

ولكي يتم حل مشكلتك سريعًا، يرجى تجهيز التفاصيل التالية قبل الاتصال بمكتب الخدمة الخاص بشركة Philips:

- رقم الصنف الخاص بـ Philips
- الرقم المسلسل الخاص بـ Philips
- تاريخ الشراء (قد يلزم وجود نسخة من وثيقة الشراء)
- بيئة معالج الحاسب الشخصي:
 - اسم وحدة المعالجة المركزية وبطاقة الرسومات وإصدار برنامج التشغيل
 - نظام التشغيل
 - التطبيق المستخدم
- البطاقات الأخرى المركبة بالجهاز

ويمكن أيضًا المساعدة في الإسراع من عملية الحل، من خلال توفير ما يلي:

- وثيقة إثبات الشراء موضح عليها: تاريخ الشراء واسم الوكيل والطراز والرقم المسلسل الخاص بالمنتج.
- العنوان التفصيلي الذي سوف يتم أخذ الشاشة المعيبة منه وتسليم الشاشة المستبدلة فيه.

تتوافر مكاتب خدمة العملاء التابعة لشركة Philips في جميع أنحاء العالم. انقر هنا للوصول إلى معلومات جهة الاتصال الأولى.

أو يمكنك الوصول إلينا من خلال:

موقع الويب: <http://www.philips.com/support>

معلومات الاتصال بالاختيار الأول

الدولة	الكود	رقم الهاتف	التعريف
النمسا	+٤٣	٠٨١٠ ٠٠٠٢٠٦	€0.07
بلجيكا	+٣٢	٠٧٨ ٢٥٠٨٥١	€0.06
الدنمارك	+٤٥	٣٥٢٥ ٨٧٦١	رسوم المكالمات المحلية
فنلندا	+٣٥٨	٨٤٠ ٣٢٠ ٠٤١	€0.08
لوكسمبرج	+٣٥٢	٢٦ ٨٤ ٣٠ ٠٠	رسوم المكالمات المحلية
هولندا	+٣١	٠٩٠٠ ٠٤٠٠ ٠٦٣	€0.10
النرويج	+٤٧	٢٢٧٠ ٨٢٥٠	رسوم المكالمات المحلية
بولندا	+٤٨	٠٢٢٣٤٩١٥٠٥	رسوم المكالمات المحلية
البرتغال	+٣٥١	٢ ١٣٥٩ ١٤٤٠	رسوم المكالمات المحلية
أسبانيا	+٣٤	٩٠٢ ٨٨٨ ٧٨٥	€0.10
السويد	+٤٦	٠٨ ٦٣٢ ٠٠١٦	رسوم المكالمات المحلية
سويسرا	+٤١	٠٢ ٢٣١٠ ٢١١٦	رسوم المكالمات المحلية
المملكة المتحدة	+٤٤	٠٢٠٧ ٩٤٩ ٠٠٦٩	رسوم المكالمات المحلية

الضمان الخاص بك في أوروبا الوسطى وأوروبا الشرقية

عزيزي العميل،

شكراً على شرائك هذا المنتج الخاص بشركة Philips، والذي تم تصميمه وتصنيعه وفق أعلى معايير الجودة. إذا كان هناك عطل ما في هذا المنتج، لسوء الحظ، فإن شركة Philips تضمن التصليح من دون مقابل واستبدال الأجزاء اللازمة خلال فترة ٣٦ شهراً من تاريخ الشراء.

ما الجوانب التي يغطيها الضمان؟

يسري هذا الضمان من Philips الخاص بأوروبا الوسطى وأوروبا الشرقية في جمهورية التشيك والمجر وسلوفاكيا وسلوفينيا وروسيا وتركيا، ولا يسري هذا الضمان إلا على الشاشات التي تم تصميمها وتصنيعها واعتمادها والموافقة على استخدامها بشكل أساسي داخل هذه البلاد المذكورة.

تبدأ فترة الضمان من اليوم الذي تشتري فيه شاشتك. ولمدة ثلاث سنوات بعد هذا التاريخ، سوف تتم صيانة شاشتك في حالة وجود عيوب بها بموجب تغطية الضمان.

ما الجوانب التي يستثنىها الضمان؟

يكون ضمان Philips ساريًا شريطة أن يتم التعامل مع المنتج بشكل ملائم في الغرض المصنوع لأجله، وذلك حسب تعليمات التشغيل الخاصة به وبناءً على تقديم أصل فاتورة الشراء أو إيصال الدفع موضحًا عليه تاريخ الشراء واسم الوكيل والطراز ورقم الإنتاج الخاص بالمنتج.

يمكن أن يبطل سريان ضمان Philips في حالة:

- تغيير الوثيقة بأي شكل من الأشكال، أو جعلت غير مقروءة.
- تغيير رقم الطراز أو رقم الإنتاج الموجود على المنتج أو تم مسحه أو إزالته أو جعل غير مقروء.
- عمل تصليحات أو تعديلات وتبديلات في المنتج عن طريق منظمة أو أشخاص غير مَوْضَّ لهم القيام بمثل هذه الأمور.
- حدوث تلف نتيجة لوقوع حادث كالصواعق، على سبيل المثال لا الحصر، أو الماء أو الحريق أو نتيجة لسوء الاستخدام أو الإهمال.
- كانت هناك مشاكل تتعلق بالاستقبال، والتي نجمت عن أوضاع الإشارة أو الكبل أو أنظمة الهوائي خارج الجهاز.
- كانت هناك عيوب ناجمة عن سوء استخدام الشاشة.

- كان المنتج يتطلب إجراء بعض التعديلات أو التغييرات التي تمكنه من مواكبة المعايير التقنية المحلية والوطنية التي تطبق في بعض البلدان التي لم يتم تصميم المنتج أو تصنيعه أو اعتماده و/أو الموافقة على استخدامه فيها بشكل أساسي. لذلك، يجب التأكد دائمًا مما إذا كان المنتج قابلاً للاستخدام في بلد معين أم لا.

يرجى ملاحظة أن المنتج لا يعتبر معيَّبًا ولا يسري عليه هذا الضمان في حالة تحتم عمل التعديلات لكي يصبح المنتج مواكبًا للمعايير التقنية المحلية والقومية التي تطبق في بعض البلدان التي لم يتم تصميم و/أو تصنيع المنتج فيها بشكل أساسي. لذلك، يجب التأكد دائمًا مما إذا كان المنتج قابلاً للاستخدام في بلد معين أم لا.

الدعم من خلال شبكة الإنترنت

في حالة وجود أية مشكلات، ننصح بقراءة التعليمات الخاصة بالتشغيل بعناية أو الذهاب إلى الموقع الإلكتروني www.philips.com/support لمزيد من الدعم.

الدعم من خلال الاتصال الهاتفي

لتجنب العوائق غير الضرورية، ننصح بقراءة التعليمات الخاصة بالتشغيل بعناية قبل الاتصال بوكلائنا أو بمراكز الاستعلام

في حالة كون منتج Philips الذي بحوزتك لا يعمل بشكل صحيح أو يوجد به عيب، يرجى الاتصال بوكيل Philips الخاص بك أو الاتصال مباشرة بمراكز خدمة Philips واستعلامات العملاء

موقع الويب: <http://www.philips.com/support>

مراكز معلومات العملاء

كرواتيا

Renoprom d.o.o.
Ljubljanska 4,
Sv. Nedjelja, 10431
Croatia
هاتف: +385 1 333 0974

إستونيا

FUJITSU SERVICES OU
Akadeemia tee 21G
EE-12618 Tallinn
هاتف: +372 6519900
www.ee.invia.fujitsu.com

المجر

Serware Szerviz
Vizimolnár u. 2-4
HU - 1031 Budapest
هاتف: +36 1 2426331
البريد الإلكتروني: inbox@serware.hu
www.serware.hu

المجر

Profi Service Center Ltd.
123 Kulso-Vaci Street,
(المركز الأوروبي) H-1044 Budapest
Hungary
هاتف: +36 1 814 8080
m.andras@psc.hu

لاتفيا

ServiceNet LV
Jelgavas iela 36
LV - 1055 Riga,
هاتف: +371 7460399
البريد الإلكتروني: serviss@servicenet.lv

ليتوانيا

ServiceNet LT
Gaiziunu G. 3
LT - 3009 KAUNAS
هاتف: +370 7400088
البريد الإلكتروني: servisas@servicenet.lt
www.servicenet.lt

الأرجنتين / أستراليا / باكستان / كندا / نيوزيلند / بيلاروس /
بلغاريا / كرواتيا / جمهورية التشيك / إستونيا / الإمارات
العربية المتحدة / هونغ كونج / المجر / الهند / إندونيسيا /
إسرائيل / لاتفيا / ليتوانيا / ماليزيا / الشرق الأوسط + شمال
أفريقيا / نيوزيلندا / باكستان / رومانيا / روسيا / صربيا والجبل
الأسود / سنغافورة / سلوفاكيا / سلوفانيا / جنوب أفريقيا /
كوريا الجنوبية / تايوان / الفلبين / تايلاند / تركيا / أوكرانيا /
فيتنام

أوروبا الشرقية

BELARUS Technical Center of JV IBA
(مركز بيلاروس التقني لـ JV IBA)
M. Bogdanovich str. 155
BY – 220040 Minsk
هاتف: +375 17 217 23 86

بيلاروس

Service.BY
Petrus Brovky st. 19 – 101-B
< 220072 Minsk
Belarus

بلغاريا

LAN Service
140, Mimi Balkanska Str.
Office center Translog
1540 Sofia, Bulgaria
هاتف: +359 2 960 2360
www.lan-service.bg

جمهورية التشيك

المركز العام لمعلومات العملاء
800 142100

Xpectrum

Lu.ná 591/4
CZ - 160 00 Praha 6
هاتف: 6 800 100 697 أو
220 121 430
البريد الإلكتروني: info@xpectrum.cz
www.xpectrum.cz

تركيا

Türk Philips Ticaret A.S.
Yukari Dudullu Org.San.Bolgesi
2.Cadde No:22
34776-Umraniye/Istanbul
هاتف: ٠٨٠٠)-٢٦١ ٣٣ ٠٢

أوكرانيا

Comel
Shevchenko street 32
UA - 49030 Dnepropetrovsk
هاتف: +٣٨٠ ٥٦٢٣٢٠٠٤٥
www.csp-comel.com LLC Topaz Company
Topaz-Service Company,
Mishina str. 3,
Kiev
Ukraine-03151
هاتف: +٣٨ ٠٤٤ ٢٤٥ ٧٣ ٣١

أمريكا اللاتينية

الأرجنتين

Azopardo 1480.
(C1107ADZ) Cdad. de Buenos Aires
هاتف: ٠٨٠٠ ٣٣٣٠ ٨٥٦
CIC.monitores@Philips.com: البريد الإلكتروني

البرازيل

Alameda Raja Gabaglia, 188 - 10°Andar - V.
Olímpia - S. Paulo/SP - CEP 04551-090 -
Brasil
هاتف: ٠٨٠٠-٧٢٥٤١٠١
CIC.monitores@Philips.com: البريد الإلكتروني

لياسيفيك

أستراليا

الشركة: AGOS NETWORK PTY LTD
العنوان: 4/5 Dursley Road, Yenorra, NSW
2161, Australia
هاتف: ١٣٠٠ ٣٦٠ ٣٨٦
فاكس: +٦١-٢-٨٠٨٠٨١٤٧

البريد الإلكتروني: philips@agos.com.au
ساعات الخدمة: من الاثنين إلى الجمعة. من ٨:٠٠ ص إلى ٧:٣٠ م

رومانيا

Blue Ridge Int'l Computers SRL
115, Mihai Eminescu St., Sector 2
RO - 020074 Bucharest
هاتف: +٤٠ ٢١ ٢١٠١٩٦٩

صربيا والجزيل الأسود

Kim Tec d.o.o.

Viline vode bb, Slobodna zona
Beograd L12/3
11000 Belgrade
Serbia
هاتف: +٣٨١ ١١ ٢٠ ٧٠ ٦٨٤

سلوفاكيا

General Consumer Information Center
٠٨٠٠٠٠٤٥٥١

Datalan Servisne Stredisko

Puchovska 8

SK - 831 06 Bratislava

هاتف: +٤٢١ ٢ ٤٩٢٠٧١٥٥

البريد الإلكتروني: servis@datalan.sk

سلوفانيا

PC HAND

Brezovce 10

SI - 1236 Trzin

هاتف: +٣٨٦ ١ ٥٣٠ ٠٨ ٢٤

البريد الإلكتروني: servis@pchand.si

روسيا

CPS

18, Shelepihinskaya nab.

123290 Moscow

Russia

هاتف: +٧(٤٩٥)٧٩٧ ٣٤٤٤

:Profservice

14A -3, 2Karacharovskaya str,

109202, Moscow,

Russia

هاتف: +٧(٠٩٥)١٧٠-٥٤٠١

نيوزيلاند

الشركة: Visual Group Ltd.

العنوان: 28 Walls Rd Penrose Auckland

هاتف: ٠٨٠٠ ٦٥٧٤٤٧

فاكس: ٠٩ ٥٨٠٩٦٠٧

البريد الإلكتروني:

vai.ravindran@visualgroup.co.nz

ساعات الخدمة: من الاثنين إلى الجمعة. من ٨:٣٠ إلى ٥:٣٠ م

آسيا

هونغ كونج

اسم الشركة: Smart Pixels Technology Ltd

العنوان: 9/F Wilson Logistics Center 24-28

,Kung Kip Street Kwai Chung, N.T

.Hong Kong

هاتف: ٩٦٣٩ ٢٦١٩ ٨٥٢٤

فاكس: ٣١٢٣ ٢١٤٨ ٨٥٢٤

البريد الإلكتروني: service@smartpixels.com.hk

ساعات الخدمة: الإثنين إلى الجمعة. من ٩:٠٠ ص إلى ٦:٠٠ م،

السبت: من ٩:٠٠ ص إلى ١:٠٠ م

مكاو

الشركة: Smart Pixels Technology Ltd

العنوان: RUA DO PE. ANT ROLIZ NO.2H R/C +

SL(A) HONG FOK KOK, MACAU

澳門羅神父街鴻福閣二號 H 舖

هاتف: ٩٨٧-٠٨٠٠-(٨٥٣)

فاكس: ٢٢٢٨-٢٨٥٥-(٨٥٣)

البريد الإلكتروني: service@smartpixels.com.hk

ساعات الخدمة: الإثنين إلى الجمعة. من ٩:٠٠ ص إلى ٦:٠٠ م،

السبت: من ٩:٠٠ ص إلى ١:٠٠ م

الهند

اسم الشركة: REDINGTON INDIA LTD

العنوان: SPL Guindy House, 95 Mount Road

Chennai 600032, India

هاتف: ٦٣٩٦ ٤٢٥ ٨٠٠ ١

البريد الإلكتروني:

centralservice@philipsmonitors.co.in

ساعات الخدمة: الإثنين إلى الجمعة. من ٩:٠٠ ص إلى ٥:٣٠ م،

السبت: من ٩:٠٠ ص إلى ١:٠٠ م

إندونيسيا

اسم الشركة: PT. Gadingsari elektronika Prima

العنوان: Kompleks Pinang 8, Jl. Ciputat raya No. 8F,

Pondok Pinang, Jakarta

هاتف: ٧٥١١٥٣٠, ٧٥٩٠٩٠٥٦, ٧٥٩٠٩٠٥٣ ٢١ ٦٢

فاكس: ٧٥١٠٩٨٢ ٢١ ٦٢

البريد الإلكتروني: gepta@cbn.net.id

ساعات الخدمة: الإثنين إلى الجمعة. من ٨:٣٠ ص إلى ٤:٣٠ م،

السبت: من ٨:٣٠ ص إلى ٢:٠٠ م

التغطية: Bogor, Krawang, Bekasi, Jakarta,

Serang, Serpong, Tangerang, Depok

نقاط خدمة إضافية:

١. ASC MEDAN

العنوان: Jl.Kakap No.32G, Medan

هاتف: ٤٥٣٨٩٢٠ ٦١ ٦٢

التغطية: Pematang Siantar, Aceh, Medan,

Padang, Pekanbaru

٢. ASC YOGYA

العنوان: Jl.Pembela Tanah Air

No.15, Yogyakarta

هاتف: ٥٦٤٧٩١ ٢٧٤ ٦٢

التغطية: Magelang, Semarang, Solo, Yogyakarta

٣. ASC SURABAYA

العنوان: HI-TECH Mall Lt.2,Blok C1- 12A

Jl.Kusuma Bangsa 116-118, Surabaya

هاتف: ٥٣٥٣٥٧٣ ٣١ ٦٢

التغطية: Pasuruan, Malang, Surabaya,

Gersik, Kediri, Bojonegoro

٤. ASC BALI

العنوان: Jl.Pulau Nusa Penida No.28

Denpasar- Bali

هاتف: ٣١٨٢١٨٢٢ ٨١٣ ٦٢

التغطية: Gianyar, Nusa Dua, Kuta, Denpasar,

Bedugul

٥. ASC BANDUNG

العنوان: Segitiga Mas Kosambi Blok G-9

Jl.Jend A.Yani,Bandung

هاتف: ٧٢٣٧٠٠٩ ٢٢ ٦٢

التغطية: Sukabumi, Ciamis, Cirebon, Bandung

باكستان

Philips Consumer Service
العنوان: Mubarak manzil, 39, Garden Road,
Saddar, Karachi-74400
هاتف: ۹۲۲۱) ۲۷۳۷۴۱۱-۱۶
فاكس: ۹۲۲۱) ۲۷۲۱۱۶۷
البريد الإلكتروني: care@philips.com
ساعات الخدمة: الإثنين إلى السبت: من ۹:۳۰ ص إلى ۱:۰۰ م و
م ۲:۰۰ إلى ۵:۳۰ م

فيتنام:

۱. مدينة هو شي مينه :

الشركة: FPT Service Informatic Company
Ltd. – Ho Chi Minh City Branch
العنوان: 207/4 Nguyen Van Thu Street,
District 1, HCM City
هاتف: ۳۸۲۴۸۰۰۷ ۸ ۸۴+
فاكس: ۳۸۲۴۸۰۱۰ ۸ ۸۴+
البريد الإلكتروني: Thanght@fpt.com.vn
quangdd@fpt.com.vn

ساعات الخدمة: الإثنين إلى الجمعة: من ۸:۰۰ ص إلى ۱۲:۰۰ م
و ۱:۳۰ م إلى ۵:۳۰ م، السبت: من ۸:۰۰ ص إلى ۱۲:۰۰ م

۲. مدينة دانانج :

الشركة: FPT Service Informatic Company Ltd
Da nang Office –
العنوان: Le Duan Street – Thanh Khe 336
District – Da Nang City
هاتف: ۰۵۱۱۳,۵۶۲۶۶۲، فاكس: ۰۵۱۱۳,۵۶۲۶۶۲
هاتف: ۳۵۶۲۶۶۶ ۵۱۱ ۸۴+
فاكس: ۳۵۶۲۶۶۲ ۵۱۱ ۸۴+
البريد الإلكتروني: khangndv@fpt.com.vn
quangdd@fpt.com.vn

ساعات الخدمة: الإثنين إلى الجمعة: من ۸:۰۰ ص إلى ۱۲:۰۰ م
و ۱:۳۰ م إلى ۵:۳۰ م، السبت: من ۸:۰۰ ص إلى ۱۲:۰۰ م

۳. مقاطعة كان تو :

الشركة: FPT Service Informatic Company
Ltd. – Can Tho Office
العنوان: 71/4 Tran Phu Street, Ninh Kieu
District, Can tho City
هاتف: ۵۱۱۳,۵۶۲۶۶۶ ۸۴+
فاكس: ۵۱۱۳,۵۶۲۶۶۲ ۸۴+
البريد الإلكتروني: nhieptv@fpt.com.vn
quangdd@fpt.com.vn

ساعات الخدمة: الإثنين إلى الجمعة: من ۸:۰۰ ص إلى ۱۲:۰۰ م
و ۱:۳۰ م إلى ۵:۳۰ م، السبت: من ۸:۰۰ ص إلى ۱۲:۰۰ م

الفلبين

الشركة: Glee Electronics, Inc.
العنوان: Unit 1103-1104 11F The Taipan Place
Bldg. F. Ortigas Center Pasig City
هاتف: ۶۰) ۴۵۳۳-۶۳۳ (۰۲) / ۳۴ (۰۲) ۶۵۵۹-۶۳۷ إلى
۶۰
فاكس: ۶۳۳۴۵۶۳ (۰۲)
البريد الإلكتروني: arnold.manabat@glee.com.ph
ساعات الخدمة: الإثنين إلى الجمعة: من ۸:۰۰ ص إلى ۶:۰۰ م

تايوان

الشركة: FETEC.CO
العنوان: No.499, Ciwen Rd., Taoyuan City
Taoyuan County 330, Taiwan
العملاء: ۰۸۰۰-۲۳۱-۰۹۹
هاتف: ۲۱۲۰۳۳۶ (۰۳)
فاكس: ۳۱۲۹۱۸۴ (۰۳)
البريد الإلكتروني: knlin08@xuite.net
ساعات الخدمة: الإثنين إلى الجمعة: من ۸:۳۰ ص إلى ۷:۰۰ م

أفريقيا

جنوب أفريقيا

اسم الشركة: Sylvara Technologies Pty Ltd
العنوان: Ho Address Palm Springs Centre
Christoffel Road Van Riebeeck Park
Kempton Park, South Africa
هاتف: ۲۷۸۷۸۰۸۴۴۵۶+
فاكس: ۲۷۱۱ ۳۹۱ ۱۰۶۰+
البريد الإلكتروني:

customer@philipssupport.co.za

ساعات الخدمة: الإثنين إلى الجمعة: من ۸:۰۰ ص إلى ۵:۰۰ م

ضمان [Philips الاختيار (١) الأول] (الولايات المتحدة الأمريكية)

شكرًا لشرائك هذه الشاشة من إنتاج Philips.

لقد تم تصميم وتصنيع جميع شاشات Philips وفق معايير عالية تمكّنها من الأداء بجودة عالية وتجعلها سهلة الاستخدام والتّركيب. إذا واجهت أي صعوبات أثناء تركيب أو استخدام هذا المنتج، يرجى الاتصال مباشرة بشركة



Philips للاستفادة من ضمان [Philips الاختيار (١) الأول] الخاص بك. يكفل لك ضمان الخدمة الحالي الممتد ثلاث سنوات حق استبدال شاشتك من محلّ الشراء خلال ٤٨ ساعة من تلقّي مكالمتك الهاتفية طالما أن الشاشة ما زالت في العام الأول من الشراء. أما إذا واجهتك مشكلات في شاشتك خلال العام الثاني أو التالي من تاريخ الشراء، فسوف نقوم بإصلاحها، بدون مقابل، بعد القيام بإرسالها إلى مزود الخدمة على نفقتك الخاصة، ومن ثمّ إعادتها إليك في غضون خمسة أيام عمل.

الضمان المحدود (شاشة الكمبيوتر)

انقر هنا للدخول إلى بطاقة تسجيل الضمان.

خدمة مجانية لمدة ثلاث سنوات / خدمة مجانية للأجزاء لمدة ثلاث سنوات / سنة واحدة للاستبدال*

*يتم استبدال المنتج بآخر جديد أو بآخر مجدّد حسب وحدة المواصفات الأصلية في غضون يومين خلال السنة الأولى. يجب أن يتم نقل هذا المنتج إلى مزود الخدمة على نفقتك الخاصة خلال العام الثاني والثالث من الضمان.

الشرق الأوسط

الشرق الأوسط + شمال أفريقيا

الشركة: AL SHAHD COMPUTER L.L.C

العنوان: صندوق بريد: ٢٩٠٢٤ دبي، الإمارات العربية المتحدة

هاتف: ٠٠٩٧١ ٤ ٢٢٧٦٥٢٥

فاكس: ٠٠٩٧١ ٤ ٢٢٧٦٤٤٢

البريد الإلكتروني: shahd52@eim.ae

ساعات الخدمة: من السبت إلى الخميس ٩:٠٠ م إلى ١:٠٠ م

و ٤:٠٠ م إلى ٨:٠٠ م

إسرائيل

الشركة: Eastronics LTD

العنوان: 13 Rozanis St. P.O.B. 39300, Tel Aviv

61392 Israel

هاتف: ٠٥٦٧٠٠٠-٨٠٠-١ مجاني داخل إسرائيل

(٩٧٢-٥٠-٨٣٥٣٧٢٢) بعد ساعات العمل وحتى (٢٠:٠٠)

فاكس: ٩٧٢-٣-٦٤٥٨٧٥٩

البريد الإلكتروني: eastronics@eastronics.co.il

ساعات الخدمة: من الأحد إلى الخميس ٠٨:٠٠ - ١٨:٠٠

من هم الأشخاص الذين يغطيهم الضمان؟

التلفيات التي تحدث بشكل عارض أو كنتيجة تبعية لاستخدام المنتج. (هناك بعض الدول لا تسمح باستثناء التلفيات العارضة أو المترتبة على استخدام المنتج، لهذا السبب فقد لا ينطبق عليك الاستثناء السابق. وهذا يشمل المادة المسجلة سابقاً دون التقييد بها، سواء أكانت تخضع لقانون حماية حقوق النشر أم لا.)

لكي تحصل على الخدمة الخاصة بالضمان، لا بد أن يكون بحوزتك وثيقة تثبت عملية الشراء. ويكفي في هذا المقام أن يكون معك وصل البيع أو أية وثيقة أخرى تثبت قيامك بشراء المنتج. وما عليك سوى أن ترفق تلك الوثيقة مع دليل المالك وتبقيهما معاً.

لتغيير رقم الطراز أو رقم الإنتاج الموجود على المنتج أو مسحه أو إزالته أو جعله غير مقروء.

ما الجوانب التي يغطيها الضمان؟

تبدأ فترة تغطية الضمان من اليوم الذي اشتريت فيه المنتج. ولمدة ثلاث سنوات بعد ذلك، يتم إصلاح أو استبدال كافة الأجزاء دون مقابل عن أجر الإصلاح. أما بعد مدة ثلاث سنوات من يوم الشراء، تتحمل مصروفات استبدال وإصلاح كافة الأجزاء، كما تتحمل أجر الإصلاح.

أين تكون الخدمة متاحة؟
تكون الخدمة الضمانية متاحة في جميع الدول التي يتم فيها توزيع المنتج بشكل رسمي من قبل شركة Philips Consumer Electronics. أما في الدول التي لا تقوم فيها شركة Philips Consumer Electronics بتوزيع المنتج، فسوف تقوم المنظمة المحلية الخاصة بشركة Philips والمعنية بتقديم الخدمة بمحاولة القيام بهذه المهمة (على الرغم من أنه قد يكون هناك بعض التأخير إذا كانت قطع الغيار المناسبة والعمالة الفنية غير سهلة التوفير).

يشمل الضمان جميع الأجزاء، بما في ذلك الأجزاء التي تم إصلاحها أو استبدالها، وذلك خلال فترة الضمان الأصلية فقط. وعند انتهاء فترة الضمان بالنسبة للمنتج الأصلي، تنتهي معها أيضاً فترة الضمان بالنسبة لجميع الأجزاء التي تم استبدالها أو إصلاحها.

من أين يمكنني الحصول على مزيد من المعلومات؟

ما الجوانب التي يستثنىها الضمان؟

لمزيد من المعلومات، اتصل بمركز خدمة عملاء Philips على الرقم ١٨٣٨-١٨٣٥ (٨٧٧) (عملاء الولايات المتحدة الأمريكية فقط) أو ٧٨٥٥-٥٧٣ (٩١٩).

لا يغطي الضمان الخاص بك ما يلي:
التكاليف الخاصة بتركيب المنتج أو تنصيبه وتكاليف تعديل عناصر تحكم العميل الخاصة بالمنتج، وتركيب أو إصلاح أنظمة الهوائي خارج المنتج.

قبل طلب الخدمة...

يرجى التأكد من دليل المالك الخاص بك قبل طلب الخدمة. فقد تعفيك التعديلات الواردة بها بشأن أدوات التحكم من الاتصال بمركز تقديم الخدمة.
للحصول على خدمة الضمان في الولايات المتحدة الأمريكية وبورتوريكو وجزر فيرجن الأمريكية...

تصليح المنتج و/أو استبدال أجزاء منه بسبب سوء الاستخدام أو التعرض لحادث أو إصلاحه من قبل أحد الجهات غير المفوض لها القيام بذلك أو لأي سبب آخر خارج عن سيطرة شركة Philips Consumer Electronics.
مشاكل الاستقبال التي تحدث بسبب أوضاع الإشارة أو الكبل أو أنظمة الهوائي خارج الجهاز.

المنتج الذي يحتاج إلى تعديل أو ضبط ليمكّنه من العمل في أي بلد آخر غير البلد التي تم فيها تصميمه أو تصنيعه أو اعتماده و/أو الموافقة على استخدامه، أو إصلاح المنتجات التي تلفت بسبب هذه التعديلات.

برجاء تجهيز التفاصيل التالية قبل الاتصال بشركة Philips كي تتمكن سريعاً من حل مشكلتك.

- رقم الصنف الخاص بـ Philips
- الرقم المسلسل الخاص بـ Philips
- تاريخ الشراء (قد يلزم وجود نسخة من وثيقة الشراء)
- بنية معالج الحاسب الشخصي:
 - اسم وحدة المعالجة المركزية وبطاقة الرسومات وإصدار برنامج التشغيل
 - نظام التشغيل
 - التطبيق المستخدم
- البطاقات الأخرى المركبة بالجهاز
- ويمكن أيضاً المساعدة في الإسراع من عملية الحل، من خلال توفير ما يلي:
- وثيقة إثبات الشراء موضح عليها: تاريخ الشراء واسم الوكيل والطراز والرقم المسلسل الخاص بالمنتج.
- العنوان التفصيلي الذي سوف تتم فيه عملية التسليم في حالة الاستبدال.

الدعم من خلال الاتصال الهاتفي

تتوافر مكاتب خدمة العملاء التابعة لشركة Philips في جميع أنحاء العالم. ففي الولايات المتحدة الأمريكية، يمكنك الاتصال بمكتب خدمة العملاء الخاص بشركة Philips أيام الاثنين-الجمعة من ٨:٠٠ صباحاً-٩:٠٠ مساءً بالتوقيت الشرقي (ET) وفي أيام السبت من ١٠:٠٠ صباحاً-٥:٠٠ مساءً (ET)، من خلال استخدام أحد أرقام الهواتف المخصصة للاتصال.

لمزيد من المعلومات عن هذا الأمر وعن المنتجات الرائعة لشركة Philips، زوروا موقعنا على:

موقع الويب: <http://www.philips.com>

اتصل بالهاتف الخاص بمركز خدمة عملاء Philips المذكور أدناه، للمساعدة فيما يتعلق بالمنتج وإجراءات الحصول على الخدمة:

مركز خدمة عملاء Philips
٨٣٥-١٨٣٨ (٨٧٧) أو ٥٧٣-٧٨٥٥ (٩١٩)

(في الولايات المتحدة وبورتوريكو وجزر فيرجن الأمريكية، تقتصر مدة كافة الضمانات الضمنية، بما فيها الضمانات الضمنية عن المتاجرة والموائمة لغرض معين، على مدة هذا الضمان الصريح. لكن نظراً لأن بعض الولايات لا تسمح بفرض قيود على امتداد فترة ضمان ضمني، فقد لا يسرى هذا الضمان عليك.)

للحصول على خدمة الضمان في كندا...

يرجى الاتصال بشركة Philips على الرقم التالي:
٤٧٩-٦٦٩٦ (٨٠٠)

تتوفر الخدمة بالمقر التابع لشركة Philips بكندا أو في أي من المراكز الحاصلة على تفويض بتقديم الخدمة مجاناً لمدة ثلاث سنوات بالنسبة للأجزاء ولمدة ثلاث سنوات بالنسبة لأعمال التصليح.

(في كندا، يتم إعطاء هذا الضمان بدلاً من جميع الضمانات الأخرى. فليست هناك أية ضمانات أخرى صريحة أو ضمنية، بما في ذلك أي ضمانات ضمنية خاصة بكون الجهاز قابلاً للبيع أو بشأن صلاحيته للاستخدام في غرض معين. ولا تكون شركة Philips مسؤولة تحت أي ظرف عن أن أي تلفيات مباشرة أو غير مباشرة أو خاصة أو عارضة، أيًا كانت الطريقة التي يحدث بها ذلك، حتى إذا تم إشعار الشركة بأن هناك احتمالية لحدوث مثل هذه التلفيات.)
تذكر...يرجى تسجيل رقم الطراز والرقم المسلسل الخاص بالمنتج فيما يلي.

رقم الطراز

الرقم المسلسل

يمنحك هذا الضمان حقوقاً قانونية خاصة. قد يكون لك حقوق أخرى تختلف من ولاية/مقاطعة إلى ولاية/مقاطعة أخرى.

الضمان الدولي الخاص بك

عزيزي العميل،

في حالة كون منتج Philips الذي بحوزتك لا يعمل بشكل صحيح أو يوجد به عيب، يرجى الاتصال بوكيل Philips الخاص بك. وفي حالة طلبك الخدمة وأنت في دولة أخرى، يمكنك الحصول على عنوان أحد الوكلاء من خلال مكتب خدمة العملاء التابع لشركة Philips في تلك الدولة، كما يمكن العثور على رقم الهاتف والفاكس الخاص بذلك الوكيل في الجزء المتعلق من هذه النشرة.

لتجنب العوائق غير الضرورية، ننصح بقراءة التعليمات الخاصة بالتشغيل بعناية قبل الاتصال بوكيلك. وإذا كان لديك استفسارات لا يستطيع وكيلك الإجابة عنها أو كان لديك استفسارات مترابطة، يرجى الاتصال على مراكز Philips لاستعلامات العملاء أو عن طريق:

موقع الويب: <http://www.philips.com>

شكراً على شرائك هذا المنتج الخاص بشركة Philips، والذي تم تصميمه وتصنيعه وفق أعلى معايير الجودة.

إذا كان هناك عطل ما في هذا المنتج، لسوء الحظ، فإن شركة Philips تضمن التصليح من دون مقابل واستبدال الأجزاء اللازمة بصرف النظر عن الدولة التي يتم تصليحه فيها، وذلك خلال فترة ١٢ شهراً من تاريخ الشراء. يعمل هذا الضمان الدولي من Philips على تكملة الالتزامات الواردة لصالحك في الضمان الموجود على المستوى القومي من جانب الوكلاء وشركة Philips في بلد الشراء وليس له أي تأثير على الحقوق المكفولة لك كعميل بموجب القانون.

يكون ضمان Philips ساريًا شريطة أن يتم التعامل مع المنتج بشكلٍ ملائم في الغرض المصنوع لأجله، وذلك حسب تعليمات التشغيل الخاصة به وبناءً على تقديم أصل فاتورة الشراء أو إيصال الدفع موضحاً عليه تاريخ الشراء واسم الوكيل والطراز ورقم الإنتاج الخاص بالمنتج.

يمكن أن يبطل سريان ضمان Philips في حالة:

- تغيير الوثيقة بأي شكل من الأشكال، أو جُعلت غير مقروءة.
- تغيير رقم الطراز أو رقم الإنتاج الموجود على المنتج أو تم مسحه أو إزالته أو جُعل غير مقروء.
- عمل تصليحات أو تعديلات وتبديلات في المنتج عن طريق منظمة أو أشخاص غير مفوض لهم القيام بمثل هذه الأمور.
- حدوث تلف نتيجة لوقوع حادث كالصواعق، على سبيل المثال لا الحصر، أو الماء أو الحريق أو نتيجة لسوء الاستخدام أو الإهمال.

يرجى ملاحظة أن المنتج لا يعتبر معيباً ولا يسري عليه هذا الضمان في حالة تحتم عمل التعديلات لكي يصبح المنتج مواكباً للمعايير التقنية المحلية والقومية التي تطبق في بعض البلدان التي لم يتم تصميمه و/أو تصنيع المنتج فيها بشكلٍ أساسي. لذلك، يجب التأكد دائماً مما إذا كان المنتج قابلاً للاستخدام في بلد معين أم لا.

٧. استكشاف الأخطاء وإصلاحها والأسئلة المتداولة

١-٧ استكشاف المشكلات وإصلاحها

تتعامل هذه الصفحة مع المشكلات التي يستطيع المستخدم تصحيحها. في حالة استمرار المشكلة بعد أن تقوم بتجربة هذه الحلول، اتصل بممثل خدمة عملاء Philips.

١ المشكلات الشائعة

بلا صورة (ضوء LED غير مضاء)

- تأكد من توصيل سلك الطاقة في منفذ إخراج الطاقة وفي اللوحة الخلفية للشاشة.
- أولاً، تأكد من أن زر الطاقة الموجود على اللوحة الأمامية للشاشة موجود في الوضع "إيقاف التشغيل"، ثم اضغط عليه لتحويله إلى الوضع "التشغيل".

بلا صورة (ضوء الطاقة أبيض وميض)

- تأكد من تشغيل الكمبيوتر الخاص بك.
- تأكد من توصيل كبل الإشارة بشكل صحيح إلى الكمبيوتر الخاص بك.
- تأكد من عدم وجود أي دبائيس منحنية بكبل الشاشة على جانب التوصيل. إذا كانت الإجابة نعم، فقم باستبدال الكبل.
- قد تكون ميزة "توفير الطاقة" قيد التشغيل.

الشاشة تقول

ATTENTION

CHECK CABLE CONNECTION

- تأكد من توصيل كبل الشاشة بشكل صحيح إلى الكمبيوتر الخاص بك. (راجع أيضًا "دليل الإعداد السريع").
- افحص للتحقق مما إذا كان كبل شاشة العرض به أسنان مثنية أم لا.
- تأكد من تشغيل الكمبيوتر الخاص بك.

الزر AUTO (تلقائي) لا يعمل

- يتم تطبيق الوظيفة "تلقائي" في وضع VGA التماثلي. إذا لم تكن النتيجة مرضية، فعندئذ يمكنك تنفيذ عمليات ضبط يدوية من خلال قائمة البيانات المعروضة على الشاشة (OSD).

ملاحظة

تعتبر الوظيفة Auto (تلقائي) غير قابلة للتطبيق في وضع DVI الرقمي حيث إنها غير ضرورية.

علامات ظاهرة للدخان أو الشرارة

- لا تتم بتنفيذ أي خطوات لاستكشاف الأخطاء وإصلاحها
- قم بقطع اتصال الشاشة عن مصدر الطاقة الرئيسي فوراً لسلامتك
- اتصل بمندوب خدمة عملاء Philips بشكل فوري.

٢ المشكلات المتعلقة بالصور

الصورة ليست مركزية

- اضبط وضع الصورة باستخدام الوظيفة AUTO (تلقائي) ضمن عناصر التحكم الرئيسية للبيانات المعروضة على الشاشة (OSD).
- قم بضبط موضع الصورة باستخدام "المرحلة/الساعة" من "الإعداد" ضمن عناصر تحكم قائمة OSD. يصلح هذا الأمر في وضع VGA فقط.

الصورة تهتز على الشاشة

- تأكد من أن كبل الإشارة متصل بأمان بشكل صحيح إلى لوحة الرسومات أو الكمبيوتر.

ظهور وميض رأسي



- اضبط الصورة باستخدام الوظيفة AUTO (تلقائي) ضمن عناصر التحكم الرئيسية للبيانات المعروضة على الشاشة (OSD).
- قم بالقضاء على الاضطراب الرأسية باستخدام "المرحلة/الساعة" من "الإعداد" ضمن عناصر تحكم قائمة OSD. يصلح هذا الأمر في وضع VGA فقط.



- ضوء "التشغيل" شديد القوة لدرجة مزعجة
- يمكنك ضبط ضوء "الطاقة" باستخدام "ضوء الطاقة"
- ضمن "الإعداد" ضمن عناصر تحكم قائمة العناصر المعروضة على الشاشة.

٣ المشاكل المتعلقة بالصوت

- لا يوجد صوت
- تأكد من توصيل كبل الصوت إلى الكمبيوتر والشاشة بشكل صحيح.
- تأكد من عدم كتم الصوت. اضغط على "قائمة" البيانات المعروضة على الشاشة (OSD)، وحدد "Audio" (الصوت) ثم حدد "Mute" (كتم الصوت). حدد الوضع "OFF" (إيقاف التشغيل).
- اضغط على Volume، (مستوى الصوت) ضمن عناصر البيانات المعروضة على الشاشة لضبط مستوى الصوت.

٤ المشاكل المتعلقة بـ USB

- النهايات الطرفية لـ USB لا تعمل
- تأكد من توصيل كبل دفق USB إلى الشاشة بشكل صحيح.
- قم بإيقاف تشغيل الشاشة وتشغيلها مرة أخرى. يجب تثبيت/إعادة تثبيت برامج تشغيل USB في الكمبيوتر الخاص بك وتأكد من أن المحور الرقمي نشط.
- قم بإعادة توصيل نهايات USB الطرفية.
- لمزيد من المساعدة، راجع القائمة مراكز معلومات العملاء واتصل بممثل خدمة عملاء Philips.

- اضبط الصورة باستخدام الوظيفة AUTO (تلقائي) ضمن عناصر التحكم الرئيسية للبيانات المعروضة على الشاشة (OSD).
- قم بالقضاء على الاضطراب الرئيسية باستخدام "المرحلة/الساعة" من "الإعداد" ضمن عناصر تحكم قائمة OSD. يصلح هذا الأمر في وضع VGA فقط.
- الصور تظهر مشوشة أو باهتة أو داكنة جدًا
- قم بضبط التباين والسطوع باستخدام العناصر التي تظهر على الشاشة.

- بقاء "الصور اللاحقة" أو "التعرض الزائد" أو "الصور المزدوجة" بعد إيقاف تشغيل الطاقة
- قد يؤدي العرض المستمر لفترة زمنية ممتدة للصور الساكنة أو الثابتة إلى "التعرض الزائد"، الذي يعرف أيضًا بـ "الصورة اللاحقة" أو "الصورة المزدوجة". يعتبر كل من "التعرض الزائد" أو "الصورة اللاحقة" أو "الصورة المزدوجة" من الظواهر المعروفة في تكنولوجيا لوح الشاشة. في معظم الحالات، تختفي ظاهرة "التعرض الزائد" أو "الصورة اللاحقة" أو "الصور المزدوجة" بشكل تدريجي عبر فترة زمنية بعد أن يتم إيقاف تشغيل الطاقة.
- يجب أن تقوم دائماً بتنشيط برنامج شاشة التوقف عندما تترك الشاشة بلا مراقبة.
- يجب أن تقوم دائماً بتنشيط تطبيق لتحديث الشاشة بشكل دوري إذا كانت شاشة ستعرض محتوى ثابت لا يتغير.
- لن تختفي أعراض "التعرض الزائد" أو "الصورة اللاحقة" أو "الصور المزدوجة" الحادة ولا يمكن إصلاحها. الضمان الخاص بك لا يغطي الضرر المذكور أعلاه.

- الصورة تظهر مشوهة. النص غامض أو ضبابي
- قم بتعيين دقة العرض على الكمبيوتر إلى نفس الوضع الخاص بدقة الشاشة الأصلية الموصى بها.

ظهور نقاط خضراء وحمراء وزرقاء وغمافة وبيضاء على الشاشة

- تعتبر النقاط المتبقية بعض الخصائص العادية لسائل الكريستال المستخدم في التكنولوجيا المستخدمة هذه الأيام، الرجاء مراجعة سياسة البكسل للحصول على المزيد من التفاصيل.

س ٣. بعد تثبيت SmartControl Premium، عند النقر فوق علامة التبويب SmartControl Premium، لا يظهر شيء بعد مرور بعض الوقت أو قد تظهر رسالة فشل، ماذا حدث؟

الإجابة: قد يكون محول الرسومات الخاص بك غير متوافق مع SmartControl Premium. إذا كان محول الرسومات الخاص بك أي من الأنواع المذكورة أعلاه، فحاول تنزيل أحدث برنامج تشغيل لمحول الرسومات من مواقع ويب الخاصة بالشركات المناسبة. قم بتثبيت برنامج التشغيل. قم بإزالة SmartControl Premium، وإعادة تثبيته مرة أخرى. في حالة استمرار عدم عمل البرنامج، نأسف لإبلاغك أن محول الرسومات غير مدعم. يرجى زيارة موقع Philips على الويب والتحقق من توفر برنامج تشغيل محدث لـ SmartControl Premium.

س ٤. عندما أقوم بالضغط على "معلومات المنتج"، يتم عرض معلومات جزئية فقط، ماذا حدث؟

الإجابة: قد لا يكون برنامج تشغيل محول بطاقة الرسومات الخاص بك هو أحدث إصدار يدعم واجهة DDC/CI بالكامل. الرجاء محاولة تنزيل أحدث برنامج تشغيل لمحول الرسومات من موقع الويب الخاص بالشركة المناسبة. قم بتثبيت برنامج التشغيل. قم بإزالة SmartControl Premium، وإعادة تثبيته مرة أخرى.



س ١. قمت باستبدال شاشة الكمبيوتر وأصبح SmartControl Premium غير قابل للاستخدام، ماذا أفعل؟

الإجابة: قم بإعادة تشغيل الكمبيوتر وانظر إذا كان SmartControl Premium بإمكانه العمل؟ وإلا، ستحتاج إلى إزالة SmartControl Premium وإعادة تثبيته مرة أخرى للتأكد من تثبيت برنامج التشغيل المناسب.

س ٢. كانت وظائف SmartControl Premium تعمل بشكل جيد في البداية، ولكنها لم تعد قابلة للعمل، ماذا يمكن أن أفعل؟

الإجابة: في حالة تنفيذ الإجراءات التالية، قد تكون هناك حاجة لإعادة تثبيت برنامج تشغيل الشاشة.

- تغيير محول رسومات الفيديو إلى واحد آخر
- تحديث برنامج تشغيل الفيديو
- تنشيط نظام التشغيل، مثل تثبيت حزمة خدمة أو دفعة خدمة
- تشغيل Windows Update (تحديث Windows) وتحديث برنامج تشغيل الشاشة و/أو الفيديو.
- قد يكون قد تم بدء تشغيل Windows أثناء إيقاف تشغيل الشاشة أو قطع اتصالها.
- لاكتشاف الأمر، الرجاء النقر بزر الماوس الأيمن فوق My Computer (جهاز الكمبيوتر) والنقر فوق Device <- Hardware <- Properties <- Manager (خصائص <- الأجهزة <- إدارة الأجهزة).

إذا رأيت "Plug and Play Monitor" (جهاز عرض التوصيل والتشغيل) واضحة أسفل الشاشة، ستحتاج إلى إعادة التثبيت. ببساطة، قم بإزالة SmartControl Premium وإعادة تثبيته.

س ٥. لقد نسيت رقم PIN الخاص بالوظيفة Theft Deterrence (مقاومة السرقة). ماذا يمكن أن أفعل؟

الإجابة: يمتلك مركز خدمة Philips الحق في المطالبة بالحصول على تحقيق شخصية وتصريح قانوني، للتأكد من ملكية الشاشة.

برجاء الملاحظة أن وظيفة الردع ضد السرقة يتم تقديمها كخيار مجاني ملائم. وتعتبر إدارة أرقام PIN هي المسؤولية الوحيدة للمستخدم الفردي أو المؤسسة التي تقوم بتشغيلها.

في حالة ما تم نسيان رقم PIN، يمكن لمركز خدمة Philips إعادة تعيينه لك برسوم عادية بعد التحقق من صلاحية ملكيتك. برجاء الملاحظة أن هذا النشاط غير مغطى بشروط الكفالة القياسية.

س ٦. مع شاشة تتضمن الميزة SmartImage، لا توجد استجابة من مخطط sRGB الخاص بدرجة حرارة الألوان في SmartControl Premium، لماذا؟

الإجابة: عندما يتم تمكين SmartImage، يتم تعطيل مخطط sRGB بشكل تلقائي. لنتمكن من استخدام sRGB يجب أن نقوم بتعطيل SmartImage باستخدام الزر  الموجود على اللوحة الأمامية من الشاشة الخاصة بك.

س ٣: ما هي ملفات **inf** و **icm**. على القرص المضغوط؟
كيف أقوم بتثبيت برامج التشغيل (**inf** و **icm**)؟

الإجابة: هذه هي ملفات برامج التشغيل الخاصة بشاشتك. اتبع الإرشادات الموجودة في دليل المستخدم لتثبيت برامج التشغيل. قد يطالبك الكمبيوتر بتوفير برامج تشغيل الشاشة (**inf** و **icm**). أو قرص برنامج تشغيل عندما تقوم بتثبيت شاشتك لأول مرة. اتبع الإرشادات لإدراج (القرص المضغوط المرفق) المضمن مع هذه الحزمة. سيتم تثبيت برامج التشغيل (ملفات **inf** و **icm**) بشكل تلقائي.

س ٤: كيف أقوم بضبط الدقة؟

الإجابة: يتم تحديد معدلات الدقة المتوفرة حسب بطاقة الفيديو أو برنامج تشغيل الرسومات والشاشة. يمكنك تحديد الدقة المطلوبة ضمن لوحة تحكم Windows® من خلال "عرض الخصائص".

س ٥: ماذا أفعل في حالة التعثر عند إجراء تعديلات على الشاشة على الشاشة (OSD)؟

الإجابة: يمكنك ببساطة الضغط على الزر "موافق"، ثم تحديد "إعادة التعيين" لاستعادة جميع إعدادات المصنع الأصلية.

س ٦: هل الشاشة مضادة للخدوش؟

الإجابة: بوجه عام، يوصى بالألا يتعرض سطح اللوحة للصددمات الشديدة، كما يجب حمايته من الكائنات الحادة أو الصلبة. عند التعامل مع الشاشة، تأكد من عدم وجود ضغط أو قوة مطبقة على جانب سطح اللوحة. فقد يؤثر هذا الأمر على شروط الضمان الخاصة بك.

س ٧: كيف يمكنني تنظيف سطح الشاشة؟

الإجابة: للتنظيف العادي، استخدم قطعة نظيفة ولينة من القماش. للتنظيف العميق، الرجاء استخدام كحول الأيزوبروبيل. لا يجب استخدام السوائل الأخرى مثل كحول الأيثيل أو الإيثانول أو الأسيتون أو الهيكسان وما إلى ذلك.

س ١: عند تركيب الشاشة ما الذي ينبغي القيام به إذا ظهرت رسالة "Cannot display this video mode" (لا يمكن عرض وضع الفيديو الحالي) على الشاشة؟

الإجابة: تبلغ الدقة الموصى بها لشاشة Philips ٢٣ بوصة: ١٠٨٠×١٩٢٠ عند ٦٠ هرتز.

- قم بإلغاء توصيل كافة الكبلات، ثم قم بتوصيل الكمبيوتر الخاص بك إلى الشاشة التي كنت تستخدمها مسبقاً.
- في القائمة "البدء" الخاصة بـ Windows، حدد الإعدادات/لوحة التحكم". في إطار "لوحة التحكم"، حدد الرمز "العرض". داخل "العرض" الخاص بلوحة التحكم، حدد علامة التبويب "الإعدادات". ضمن علامة التبويب "الإعدادات"، في المربع "منطقة سطح المكتب"، قم بتحديد الشريط المنزلق إلى ١٠٨٠×١٩٢٠ بكسل (٢٣ بوصة).
- قم بفتح "الخصائص المتقدمة" وتعيين "معدل التحديث" إلى ٦٠ هرتز، ثم انقر فوق "موافق".
- قم بإعادة تشغيل الكمبيوتر الخاص بك وكرر الخطوات ٢ و ٣ للتأكد من أنك قمت بتعيين الكمبيوتر الخاص بك إلى ١٠٨٠×١٩٢٠ عند ٦٠ هرتز (٢٣ بوصة).
- قم بإيقاف تشغيل الكمبيوتر الخاص بك، وقم بقطع اتصال الشاشة القديمة وأعد اتصال شاشة Philips.
- قم بتشغيل الشاشة، ثم قم بتشغيل الكمبيوتر الخاص بك.

س ٢: ما هو معدل التحديث الموصى به للشاشة؟

الإجابة: يبلغ معدل التحديث الموصى به للشاشة ٦٠ هرتز، في حالة وجود أي تشوش على الشاشة، يمكنك التعيين حتى ٧٥ هرتز لترى ما إذا كان هذا الأمر سيؤدي إلى إزالة التشوش.

س ٨: هل يمكن تغيير إعداد لون الشاشة؟

الإجابة: نعم، يمكنك تغيير إعداد الألوان من خلال عناصر التحكم المعروضة على الشاشة حسب الإجراءات التالية،

- اضغط على "OK" (موافق) لإظهار قائمة البيانات المعروضة على الشاشة (OSD)
- اضغط على "السهم لأسفل" لتحديد الخيار "Color" (اللون) ثم اضغط على "OK" (موافق) لإدخال إعداد اللون، توجد ثلاثة إعدادات أدناه.

١. درجة حرارة اللون؛ يوجد ستة إعدادات،

5000K و 6500K و 7500K و 8200K و 9300K و 11500K. من خلال الإعدادات التي تقع ضمن النطاق 5000K، تظهر اللوحة "دافئة" مع نغمة لون أحمر مائل للأبيض، بينما مع درجة حرارة 11500K تكون الشاشة باردة مع نغمة لون أزرق تميل إلى الأبيض.

٢. sRGB، وهذا هو الإعداد القياسي لضمان

وجود تبادل صحيح للألوان بين الأجهزة المختلفة (مثل، الكاميرات الرقمية والشاشات والطابعات والماسحات الضوئية)

٣. محدد من قبل المستخدم؛ يستطيع المستخدم اختيار إعداد اللون الذي يفضلُه/تفضله عن طريق ضبط اللون الأحمر والأخضر والأزرق.

⊖ ملاحظة

مقياس لون الضوء المشع من جسم أثناء تسخينه. يتم التعبير عن هذا المقياس بمعايير المقياس المطلق، (درجة كلفن). درجات حرارة كلفن المنخفضة مثل 2004K تكون حمراء؛ بينما درجات الحرارة الأعلى مثل 9300K تكون زرقاء. درجة الحرارة المتعادلة تكون بيضاء عند 6504K.

س ٩: هل يمكن توصيل شاشة Philips على الحائط؟

الإجابة: نعم. شاشات Philips بها هذه الميزة الاختيارية. تسمح فتحات تعليق VESA القياسية الموجودة على الغطاء الخلفي للمستخدم تعليق شاشة Philips على معظم أذرع VESA القياسية أو مرفقاتها. ننصحك بالاتصال بمتدوب مبيعات Philips للحصول على المزيد من المعلومات.

س ١٠: هل يمكنني توصيل شاشتي بأي جهاز كمبيوتر أو محطة عمل أو جهاز Mac؟

الإجابة: نعم. هل شاشات Philips متوافقة بشكل كامل مع أجهزة الكمبيوتر القياسية، أجهزة Mac ومحطات العمل. قد تحتاج إلى وجود محول كبل لتوصيل الشاشة بنظام Mac الخاص بك. يرجى الاتصال بممثل مبيعات Philips للحصول على المزيد من المعلومات.

س ١١: هل شاشات Philips متوافقة مع معيار التوصيل والتشغيل؟

الإجابة: نعم، فالشاشات متوافقة مع "التشغيل والتوصيل" مع أنظمة التشغيل Windows 7 و Vista و XP و NT و Mac OSX و Linux.

س ١٢: ما هي تقنية الزاوية العريضة المتاحة؟

الإجابة: حالياً، توفر اللوحات من نوع IPS أفضل نسبة تباين بالمقارنة بتكنولوجيا MVA أو PVA. ولقد تم تحسين لوحات TN على مر الأعوام، ومع هذا لا يمكن مقارنتها بالنتائج التي توفرها لوحات IPS.

س ١٣: ما هو الالتصاق أو التعرض الزائد للصور أو الصورة اللاحقة أو الصور المزدوجة في لوحات الشاشة؟

الإجابة: قد يؤدي العرض المستمر لفترة زمنية ممتدة للصور الساكنة أو الثابتة إلى "التعرض الزائد"، الذي يعرف أيضاً بـ "الصورة اللاحقة" أو "الصورة المزدوجة". يعتبر كل من "التعرض الزائد" أو "الصورة اللاحقة" أو "الصورة المزدوجة" من الظواهر المعروفة في تكنولوجيا لوح الشاشة. في معظم الحالات، تختفي ظاهرة "التعرض الزائد" أو "الصورة اللاحقة" أو "الصورة المزدوجة" بشكل تدريجي عبر فترة زمنية بعد أن يتم إيقاف تشغيل الطاقة. يجب أن تقوم دائماً بتنشيط برنامج شاشة التوقف عندما تترك الشاشة بلا مراقبة. يجب أن تقوم دائماً بتنشيط تطبيق لتحديث الشاشة بشكل دوري إذا كانت شاشة ستعرض محتوى ثابت لا يتغير.

⚠ تحذير

لن تختفي أعراض "التعرض الزائد" أو "الصورة اللاحقة" أو "الصورة المزدوجة" الحادة ولا يمكن إصلاحها. الضمان الخاص بك لا يغطي الضرر المذكور أعلاه.

س ١٤: لماذا لا يتم عرض النص الحاد على شاشتي، ولكن يتم عرض أحرف مسننة؟

الإجابة: تعمل شاشتك بشكل أفضل عند الدقة الطبيعية الخاصة بها التي تبلغ ١٩٢٠ × ١٠٨٠ عند ٦٠ هرتز. للحصول على أفضل عرض، يرجى استخدام هذه الدقة.



حقوق الطبع والنشر © لعام ٢٠١٠ لشركة Koninklijke Philips Electronics N.V. جميع الحقوق محفوظة.

يعد كل من Philips وشعار Philips Shield علامتان تجاريتان للشركة Koninklijke Philips Electronics N.V. ويتم استخدامهما ضمن ترخيص من شركة Koninklijke Philips Electronics N.V.

تخضع المواصفات للتغيير دون إشعار مسبق.

الإصدار: 235B2/235BL2 v1.0