

Brilliance

240B4/240P4



[www.philips.com/welcome](http://www.philips.com/welcome)

١	عربي دليل المستخدم
١٩	خدمة العملاء والضمان
	استكشاف الأخطاء وإصلاحها
٢٥	والأسئلة المتداولة

**PHILIPS**

## جدول المحتويات

- ١-١ هام ..... ١
- ١-١ احتياطات الأمان والصيانة ..... ١
- ٢-١ الأوصاف التوضيحية ..... ٢
- ٣-١ التخلص من المنتج ومواد التغليف ..... ٣
- ٢-٢ إعداد الشاشة ..... ٤
- ١-٢ التركيب ..... ٤
- ٢-٢ تشغيل الشاشة ..... ٧
- ٣-٢ قم بإزالة مجموعة القاعدة من وحدة تثبيت VESA ..... ١٠
- ٣-٣ تحسين جودة الصورة ..... ١٢
- ١-٣ Smartimage (الصورة الذكية) ..... ١٢
- ٢-٣ SmartContrast (التباين الذكي) ..... ١٣
- ٤-٤ PowerSensor™ ..... ١٤
- ٥-٥ المواصفات الفنية ..... ١٥
- ١-٥ الدقة وأوضاع الإعداد المسبق ..... ١٧
- ٦-٦ إدارة الطاقة ..... ١٨
- ٧-٧ خدمة العملاء والضمان ..... ١٩
- ١-٧ نهج عيوب البكسل في الشاشات المسطحة من Philips ..... ١٩
- ٢-٧ خدمة العملاء والضمان ..... ٢١
- ٨-٨ استكشاف الأخطاء وإصلاحها والأسئلة المتداولة ..... ٢٥
- ١-٨ استكشاف المشكلات وإصلاحها ..... ٢٥
- ٢-٨ الأسئلة المتداولة العامة ..... ٢٦

## ١- هام

- تجنب تعريض الشاشة لهزة عنيفة أو صدمة شديدة أثناء التشغيل.
- تجنب الطرق على شاشة العرض أو إسقاطها أثناء التشغيل أو النقل.

## الصيانة

- لحماية الشاشة من أي تلف محتمل، تجنب الضغط الشديد على لوحة LCD. وعند نقل الشاشة، احرص على الإمساك بالإطار الخاص بحمل الشاشة ولا تحمل الشاشة من خلال وضع يدك أو أصابعك على لوحة LCD.
- قم بفصل الطاقة عن الشاشة في حالة عدم استخدامها لفترة طويلة من الزمن.

- أفضل الطاقة عن شاشة العرض إذا أردت تنظيفها باستخدام قطعة قماش رطبة. يمكن مسح الشاشة باستخدام قطعة قماش جافة عند فصل الطاقة عنها. ومع ذلك، تجنب مطلقاً استخدام مادة مذيبة عضوية مثل الكحول أو السوائل المعتمدة على الأمونيا لتنظيف شاشة العرض.

- لتجنب مخاطر الصدمة أو التلف التام للجهاز، لا تُعرض شاشة العرض للأتربة أو المطر أو المياه أو بيئة شديدة الرطوبة.

- في حالة حدوث بلل لشاشة العرض، قم بمسحها باستخدام قطعة قماش نظيفة في أسرع وقت ممكن.

- في حالة دخول مادة غريبة أو مياه إلى شاشة العرض، فبرجاء إيقاف التشغيل على الفور وفصل سلك الطاقة. بعد ذلك، قم بإزالة المادة الغريبة أو المياه، ثم قم بإرسالها إلى مركز الصيانة.

- لا تقم بتخزين أو استخدام الشاشة في أماكن معرضة للحرارة أو ضوء الشمس المباشر أو البرودة الشديدة.

- من أجل الحفاظ على أفضل أداء لشاشة العرض واستخدامها لأطول فترة ممكنة، برجاء استخدام شاشة العرض في أماكن تقع ضمن نطاقات درجة الحرارة والرطوبة التالية.

- درجة الحرارة: ٠ - ٤٠ درجة مئوية، ٣٢ - ٩٥ درجة فهرنهايت
- الرطوبة: من ٢٠ إلى ٨٠ ٪ رطوبة نسبية

لدليل المستخدم الإلكتروني هذا مخصص لأي شخص يستخدم شاشة Philips. يجب قراءة دليل المستخدم هذا بعناية قبل استخدام الشاشة الخاصة بك. حيث أنه يحتوي على معلومات وملاحظات هامة تتعلق بتشغيل الشاشة.

يكون ضمان Philips ساريًا شريطة أن يتم التعامل مع المنتج بشكل ملائم في الغرض المخصص لأجله، وذلك حسب إرشادات التشغيل الخاصة به وبناءً على تقديم أصل فاتورة الشراء أو إيصال الدفع موضحاً عليه تاريخ الشراء واسم الوكيل والموديل ورقم الإنتاج الخاص بالمنتج.

## ١-١ احتياطات الأمان والصيانة

## ⚠ تحذيرات

قد يؤدي استخدام عناصر تحكم أو عمليات ضبط أو إجراءات خلاف المحددة في هذا المستند إلى التعرض لصدمة أو مخاطر كهربائية و/أو مخاطر ميكانيكية. برجاء قراءة واتباع هذه التعليمات عند توصيل واستخدام شاشة العرض الخاصة بالكمبيوتر.

## التشغيل

- يرجى الحفاظ على الشاشة بعيداً عن أشعة الشمس المباشرة وعن الأضواء الساطعة القوية وبعيداً عن أي مصدر حرارة آخر. فالتعرض لفترة طويلة لهذا النوع من البيئة قد يؤدي إلى تغير لون الشاشة وتلفها.
- قم بإزالة أي جسم يمكن أن يسقط في فتحات التهوية أو يمنع التبريد المناسب للمكونات الإلكترونية بالشاشة.
- لا تقم بسد فتحات التهوية الموجودة على الهيكل.
- عند تثبيت شاشة العرض، احرص على أن يكون الوصول إلى مقبس وقابس الطاقة ميسوراً.
- إذا تم إيقاف تشغيل شاشة العرض من خلال فصل كبل الطاقة أو سلك طاقة التيار المستمر، انظر مدة ٦ ثوان قبل توصيل كبل الطاقة أو سلك طاقة التيار المستمر من أجل التشغيل العادي.
- برجاء استخدام سلك الطاقة المعتمد الذي توفره شركة Philips في كافة الأوقات. في حالة ضياع سلك الطاقة، برجاء الاتصال بمركز الخدمة المحلي لديك. (برجاء الرجوع إلى مركز الاستعلام الخاص بخدمة العملاء)

## ٢-١ الأوصاف التوضيحية

تُوضح الأقسام الفرعية التالية الاصطلاحات التوضيحية المستخدمة في هذا الدليل.

### الملاحظات والتنبيهات والتحذيرات

في هذا الدليل، توجد بعض أجزاء نصية مصحوبة برمز ومطبوعة بخط عريض أو مائل. تحتوي هذه الأجزاء على الملاحظات والتنبيهات والتحذيرات. ويتم استخدامها كما يلي:

#### ⊖ ملاحظة

يشير هذا الرمز إلى معلومات هامة وتلميحات تساعدك على الاستخدام الأمثل لجهاز الكمبيوتر لديك.

#### ⚠ تنبيه

يشير هذا الرمز إلى معلومات تطلعك على كيفية تجنب تلف محتمل للجهاز أو فقد للبيانات.

#### ⚠ تحذير

يشير هذا الرمز إلى احتمال حدوث إصابة جسدية وتطلعك على كيفية تجنب المشكلة.

قد تظهر بعض التحذيرات في تنسيقات بديلة وقد لا تكون مصحوبة برمز. في مثل هذه الحالات، تكون طريقة العرض الخاصة للتحذير من اختصاص الجهة التنظيمية المعنية.

## معلومات مهمة حول ظاهرة الصورة اللاحقة/ظل الصورة

- يجب أن تقوم دائماً بتنشيط برنامج شاشة التوقف عندما تترك الشاشة بلا مراقبة. لا بد دوماً من تنشيط تطبيق لتحديث الشاشة بشكل دوري إذا كانت الشاشة ستعرض محتوى ثابت لا يتغير. قد يؤدي العرض المستمر لفترة زمنية ممتدة للصور الساكنة أو الثابتة إلى "الإجهاد"، الذي يعرف أيضاً بـ "الصورة اللاحقة" أو "الصورة المخفية".
- يعتبر كل من "الإجهاد" أو "الصورة اللاحقة" أو "الصور المخفية" من الظواهر المعروفة في تكنولوجيا لوحات LCD. في معظم الحالات، تختفي ظاهرة "الإجهاد" أو "الصورة اللاحقة" أو "الصور المخفية" بشكل تدريجي عبر فترة زمنية بعد أن يتم إيقاف تشغيل الطاقة.

#### ⚠ تحذير

قد يؤدي عدم تنشيط شاشة توقف أو تطبيق تحديث للشاشة بشكل دوري إلى حدوث أعراض خطيرة لظاهرة "الحرق الداخلي"، أو "الصورة اللاحقة" أو "ظل الصورة"، والتي لن تختفي ولن يمكن معالجتها. الضمان الخاص بك لا يغطي الضرر المذكور أعلاه.

#### الخدمة

- لا ينبغي فتح غطاء الشاشة إلا بواسطة موظف الخدمة المؤهل.
- إذا كان هناك احتياج إلى أية أوراق لإجراء الصيانة أو التكمال، برجاء الاتصال بمركز الخدمة المحلي لديك. (يرجى الرجوع إلى فصل "مركز معلومات العملاء")
- لمعلومات النقل، يرجى الرجوع إلى "المواصفات الفنية".
- لا تترك شاشة العرض في السيارة/الشاحنة تحت ضوء الشمس المباشر.

#### ⊖ ملاحظة

استشر فني الخدمة إذا كانت شاشة العرض لا تعمل بشكل صحيح، أو إذا كنت غير متأكد من الإجراء اللازم اتخاذه بعد اتباع تعليمات التشغيل الواردة في هذا الدليل.

## Taking back/Recycling Information for Customers

Philips establishes technically and economically viable objectives to optimize the environmental performance of the organization's product, service and activities.

From the planning, design and production stages, Philips emphasizes the important of making products that can easily be recycled. At Philips, end-of-life management primarily entails participation in national take-back initiatives and recycling programs whenever possible, preferably in cooperation with competitors, which recycle all materials (products and related packaging material) in accordance with all Environmental Laws and taking back program with the contractor company.

Your display is manufactured with high quality materials and components which can be recycled and reused.

To learn more about our recycling program please visit

<http://www.philips.com/a-w/about/sustainability.html>

## مخلفات المعدات الإلكترونية والأجهزة الكهربائية - WEEE



This marking on the product or on its packaging illustrates that, under European Directive 2012/19/EU governing used electrical and electronic appliances, this product may not be disposed of with normal household waste. You are responsible for disposal of this equipment through a designated waste electrical and electronic equipment collection. To determine the locations for dropping off such waste electrical and electronic, contact your local government office, the waste disposal organization that serves your household or the store at which you purchased the product.

Your new monitor contains materials that can be recycled and reused. Specialized companies can recycle your product to increase the amount of reusable materials and to minimize the amount to be disposed of.

All redundant packing material has been omitted. We have done our utmost to make the packaging easily separable into mono materials.

Please find out about the local regulations on how to dispose of your old monitor and packing from your sales representative.

240B4QPYC/240B4LPYC

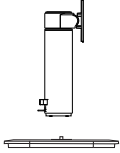
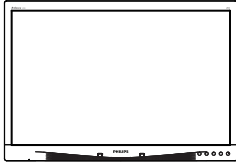

\* CD



\* DVI



\* VGA



\* DP



كبل الصوت

\* الرجاء الاطلاع على المرفق

٢- إعداد الشاشة

١-٢ التركيب

١ محتويات العبوة

240B4QPYE/240P4QPYE

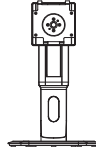
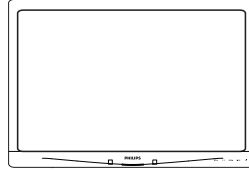

\* VGA



كبل الصوت



\* DVI

## ٢ تثبيت القاعدة

240B4QPYE/240P4QPYE

١- ضع الشاشة بحيث يكون الوجه لأسفل على سطح أملس. توخ الحذر لتجنب خدش الشاشة أو إتلافها.

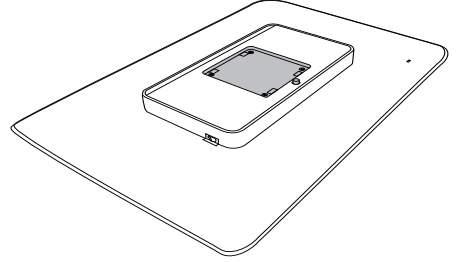

٢- ثبت القاعدة في منطقة تثبيت VESA.

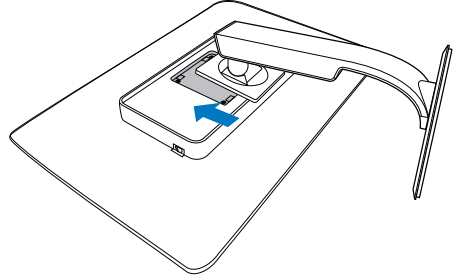

240B4QPYC/240B4LPYC

١- ضع الشاشة بحيث يكون الوجه لأسفل على سطح أملس. توخ الحذر لتجنب خدش الشاشة أو إتلافها.

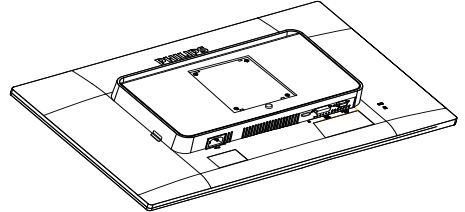

٢- ثبت القاعدة في منطقة تثبيت VESA.

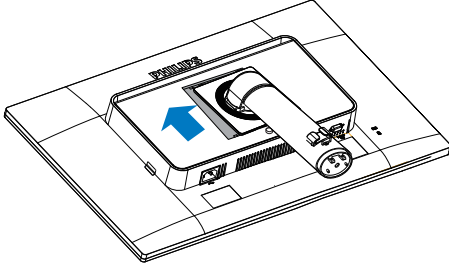

٣- أمسك القاعدة بكلتا يديك.

(١) ثبت القاعدة برفق بالعمود حتى تستقر مسامير الدليل الثلاثة في فتحات الأوضاع.

(٢) اربط بأصابعك المسمار الموجود أسفل القاعدة، وقم بإحكام تثبيت القاعدة في العمود.

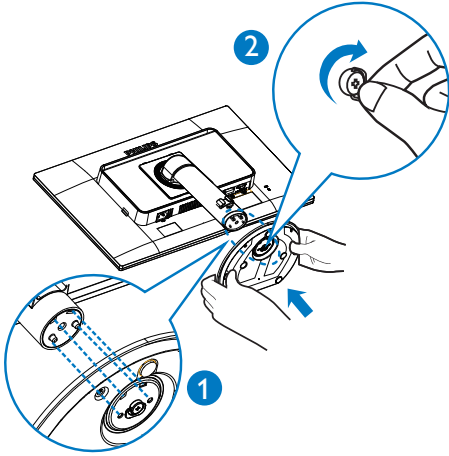

## ٣ التوصيل بالكمبيوتر

240B4QPYE

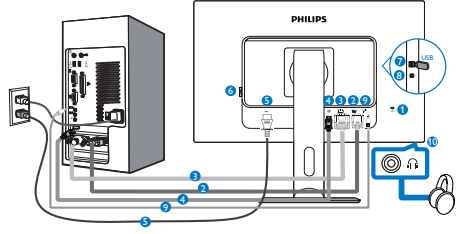

240P4QPYE

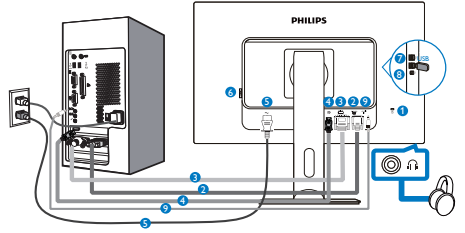

240B4QPYC/240B4LPYC

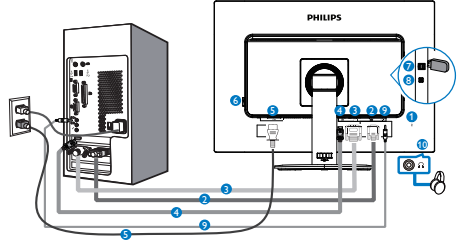

١ قفل Kensington لمنع السرقة

٢ دخل VGA

٣ دخل DVI

٤ منفذ DisplayPort

٥ إدخال طاقة تيار متردد

٦ مفتاح طاقة بمقدار صفر

٧ اتصال USB هابط

٨ اتصال USB صاعد

٩ دخل الصوت

١٠ مقيس سماعة الأذن

- التوصيل بالكمبيوتر
- ١- قم بتوصيل سلك الطاقة بمؤخرة الشاشة بإحكام.
  - ٢- قم بإيقاف تشغيل الكمبيوتر وقم بفصل كبل الطاقة.
  - ٣- قم بتوصيل كبل إشارة الشاشة في موصل الفيديو الموجود بمؤخرة الكمبيوتر.
  - ٤- قم بتوصيل سلك الطاقة الخاص بالكمبيوتر والشاشة في مأخذ قريب.
  - ٥- قم بتشغيل الكمبيوتر والشاشة. يستدل على صحة التركيب من خلال ظهور صورة على الشاشة.



## ٢-٢ تشغيل الشاشة

## ٢ وصف قائمة الخيارات

ما هي البيانات المعروضة على الشاشة (OSD)؟

تعتبر البيانات المعروضة على الشاشة (OSD) ميزة موجودة في جميع شاشات LCD من Philips. وهي تتيح للمستخدم النهائي ضبط أداء الشاشة أو تحديد الوظائف لشاشات العرض مباشرةً من خلال إطار البيانات المعروضة على الشاشة. يتم توضيح واجهة شاشة العرض سهلة الاستخدام أدناه:

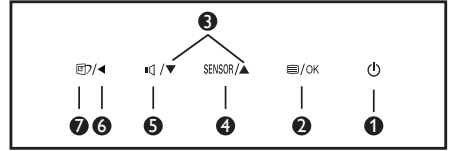
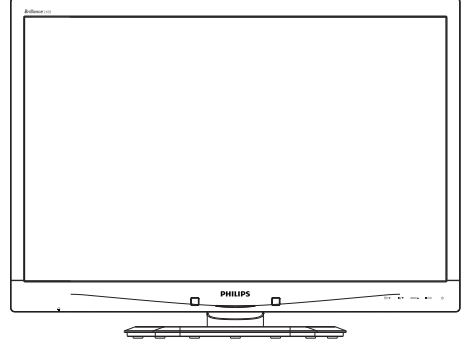

## تعليمات بسيطة وأساسية حول مفاتيح التحكم

في البيانات المعروضة على الشاشة الموضحة أعلاه، يمكنك الضغط على الأزرار ▲ ▼ الموجود على اللوحة الأمامية لشاشة العرض لتحريك المؤشر، ثم اضغط زر OK لتأكيد الاختيار أو التغيير.

تشغيل وإيقاف تشغيل طاقة الشاشة.	⏻	1
الوصول إلى قائمة البيانات المعروضة على الشاشة (OSD). أكد على ضبط البيانات المعروضة على الشاشة (OSD).	☰/OK	2
تعديل قائمة البيانات المعروضة على الشاشة (OSD).	▲ ▼	3
ضبط مستوى الاستشعار للتحكم التلقائي في الإضاءة الخلفية.	SENSOR	4
ضبط مستوى صوت السماعة.	🔊	5
العودة إلى المستوى السابق في البيانات المعروضة على الشاشة (OSD).	◀	6
مفتاح الوصول السريع إلى SmartImage، تتوفر 6 أوضاع للتحديد: Office (مكتب) و Photo (صور) ، و Movie (أفلام) و Game (لعبة) و Economy (اقتصادي) و Off (إيقاف التشغيل).	📺	7

### ٣ Resolution notification (إخطار الدقة)

تم تصميم هذه الشاشة للحصول على أفضل أداء حسب دقتها الأصلية، ١٩٢٠ × ١٢٠٠ عند ٦٠ هرتز. عندما يتم تشغيل الشاشة عند دقة مختلفة، يتم عرض تنبيه على الشاشة: استخدم دقة ١٩٢٠ × ١٢٠٠ عند ٦٠ هرتز للحصول على أفضل النتائج.

يمكن إيقاف تشغيل تنبيه الدقة الأصلية من Setup (الإعداد) في قائمة OSD (البيانات المعروضة على الشاشة).

### ٤ الوظائف الحركية

الميل

240B4QPYE/240P4QPYE

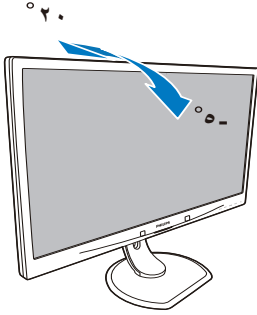

الدوران حول المحور

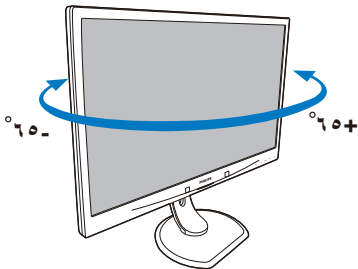

### قائمة البيانات المعروضة على الشاشة (OSD)

فيما يلي منظر شامل للبيانات المعروضة على الشاشة. يمكنك استخدام هذا المنظر كمرجع إذا أردت التعرف بمفردك على عمليات الضبط المختلفة بعد ذلك.

Main menu	Sub menu	
Power Sensor	On	0, 1, 2, 3, 4
	Off	
Input	VGA	
	DVI	
	DisplayPort	
Picture	Picture Format	Wide Screen, 4:3
	Brightness	0~100
	Contrast	0~100
	SmartResponse	Off, Fast, Faster, Fastest
	SmartContrast	On, Off
	Gamma	1.8, 2.0, 2.2, 2.4, 2.6
	Pixel Orbiting	On, Off
	OverScan	On, Off
Audio	Volume	0~100
	Stand-Alone	On, Off
	Mute	On, Off
	Audio Source	Audio In, DisplayPort
Color	Color Temperature	5000K, 6500K, 7500K, 8200K, 9300K, 11500K
	sRGB	
	User Define	Red: 0~100 Green: 0~100 Blue: 0~100
Language		English, Deutsch, Español, Ελληνική, Français, Italiano, Magyar, Nederlands, Português, Português do Brasil, Polski, Русский, Svenska, Suomi, Türkçe, Čeština, Українська, 简体中文, 繁體中文, 日本語, 한국어
OSD Settings	Horizontal	0~100
	Vertical	0~100
	Transparency	Off, 1, 2, 3, 4
	OSD Time Out	5s, 10s, 20s, 30s, 60s
Setup	Auto	
	Power LED	0, 1, 2, 3, 4
	H.Position	0~100
	V.Position	0~100
	Phase	0~100
	Clock	0~100
	Resolution Notification	On, Off
	Reset	Yes, No
	Information	

ضبط الارتفاع

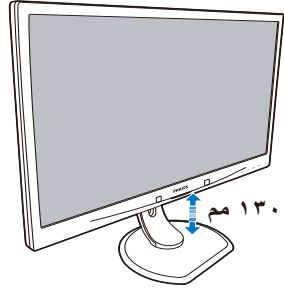

الدوران حول المحور

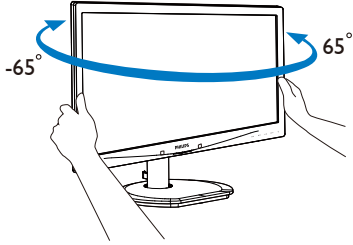

ضبط الارتفاع

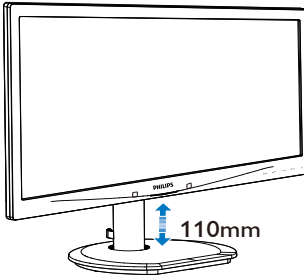

المحور

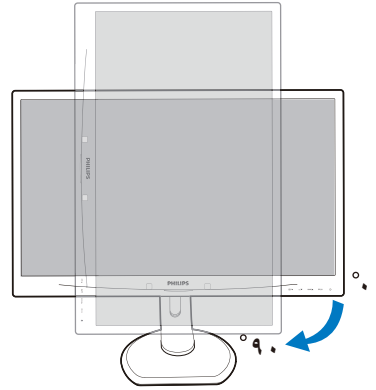

المحور

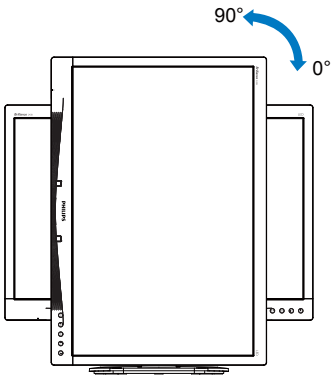

240B4QPYC/240B4LPYC

الميل

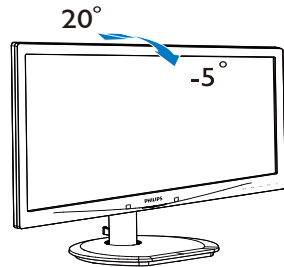

## 240B4QPYC/240B4LPYC

- ١- ضع الشاشة بحيث يكون الوجه لأسفل على سطح أملس. توخ الحذر لتجنب خدش الشاشة أو إتلافها.

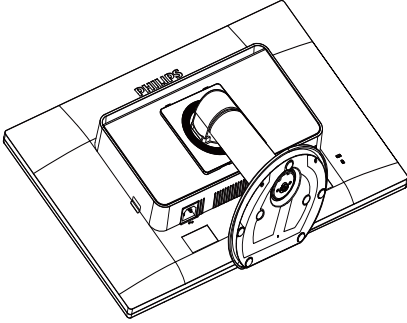

- ٢- قم بإزالة البراغي من غطاء المفصلة.

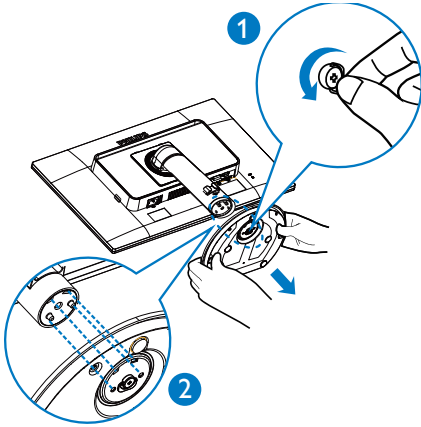

## ٣-٢ قم بإزالة مجموعة القاعدة من وحدة تثبيت

## VESA

قبل البدء بفك قاعدة الشاشة، يرجى اتباع الإرشادات الموجودة أدناه لتجنب أي تلف أو إصابة محتملة.

## 240B4QPYE/240P4QPYE

- ١- ضع الشاشة بحيث يكون الوجه لأسفل على سطح أملس. توخ الحذر لتجنب خدش الشاشة أو إتلافها.

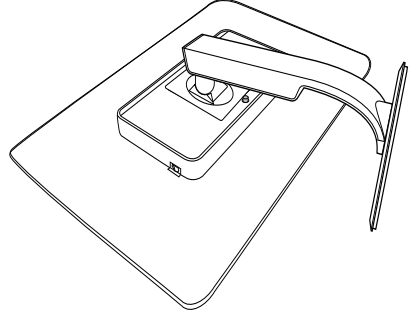

- ٢- أثناء الاستمرار في الضغط على زر التحرير قم بإمالة القاعدة واجعلها تنزلق للخارج.

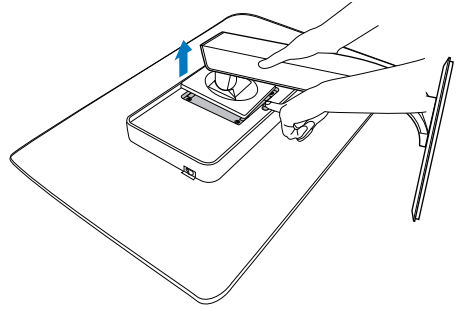

٣- أثناء الإبقاء على زر التحرير مضغوط، قم بإمالة القاعدة وتحريكها للخارج.

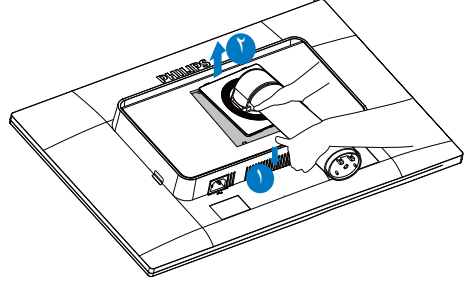

ملاحظة

تقبل هذه الشاشة واجهة سناد التثبيت بمقاس ١٠٠ مم × ١٠٠ مم.

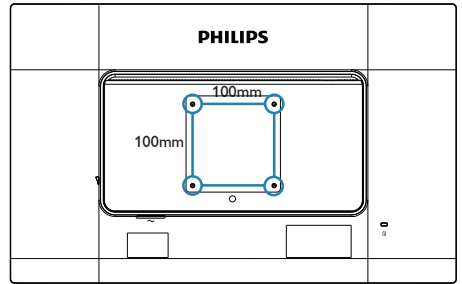

Game (لعبة)، Economy (اقتصادي)، Off (إيقاف التشغيل).

٣- ستظل تعليمات SmartImage الموجودة على الشاشة معروضة لمدة ٥ ثوانٍ أو يمكنك أيضاً الضغط على "OK" لتأكيد الأمر.

توجد ستة أوضاع يمكنك الاختيار من بينها: Office (مكتب)، Photo (صور)، Movie (أفلام)، Game (لعبة)، Economy (اقتصادي)، Off (إيقاف التشغيل).

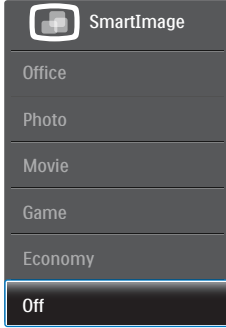

- **Office (مكتب):** تحسين درجة سطوع النصوص أو تقليلها لزيادة درجة القابلية للقراءة وتقليل إجهاد العين. يعمل هذا الوضع بشكل خاص على تحسين القابلية للقراءة والإنتاجية عند التعامل مع جداول البيانات أو ملفات PDF أو المقالات التي تم مسحها أو أي تطبيقات مكتبية عامة أخرى.
- **Photo (الصور):** يجمع هذا الوضع بين التحسينات الخاصة بتشبع الصور والتباين والحدة الديناميكية لعرض الصور والرسومات الأخرى بوضوح كامل وبألوان حيوية - كل هذا بدون أي ألوان صناعية أو باهتة.

• **Movie (أفلام):** إضاءة مضاعفة وزيادة تشبع للألوان وتباين ديناميكي وحدة شديدة لعرض كل التفاصيل الموجودة في المناطق الداكنة من ملفات الفيديو بدون ظهور الألوان بشكل باهت في المناطق الأكثر سطوعاً مما يحافظ على وجود قيم ديناميكية طبيعية للحصول على أفضل عرض للفيديو.

• **Game (لعبة):** قم بتشغيل دائرة حافظة للحصول على أفضل وقت استجابة، وتقليل نسبة الحدود الغير متساوية لنقل الكائنات بسرعة على الشاشة، وتحسين معدل التباين للحصول على نمط ساطع ومظلم، يوفر ملف التعريف هذا أفضل تجربة لعب للاعبين.

## ٣- تحسين جودة الصورة

### ١-٣ SmartImage (الصورة الذكية)

#### ١ ما هو؟

توفر SmartImage (الصور الذكية) إعدادات مسبقة تعمل على تحسين عرض أنواع مختلفة من المحتويات، بالإضافة إلى الضبط الديناميكي للسطوع والتباين واللون والحدة في الوقت الحقيقي. سواء كنت تعمل مع تطبيقات النصوص أو تعرض الصور أو تشاهد الفيديو، توفر لك SmartImage من Philips أعلى أداء محسن لعرض الشاشة.

#### ٢ لماذا احتاج إليه؟

ترغب في الحصول على شاشة تقدم لك أفضل عرض لجميع أنواع المحتويات المفضلة لديك، ويقوم برنامج SmartImage بضبط درجة السطوع والتباين واللون والحدة بشكل ديناميكي في الوقت الحقيقي لتحسين تجربة العرض على الشاشة الخاصة بك.

#### ٣ كيف يعمل البرنامج؟

يعتبر SmartImage من تكنولوجيات Philips الحديثة والحصرية التي تقوم بتحليل المحتوى المعروض على شاشتك. واعتماداً على السيناريو الذي تحدده، يقوم SmartImage بالتحسين الديناميكي لدرجة التباين واللون والتشبع والحدة للصورة من أجل المحتويات المعروضة - كل هذا في الوقت الحقيقي بمجرد الضغط على زر واحد.

#### ٤ كيف يتم تمكين SmartImage (الصورة الذكية)؟

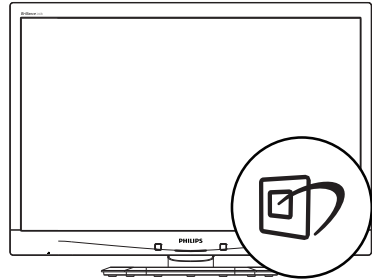

١- اضغط على  لبدء تشغيل SmartImage (الصورة الذكية) على شاشة العرض.

٢- اضغط باستمرار على  للتبديل بين أوضاع Office (مكتب)، Photo (صور)، Movie (أفلام)،

- **Economy (الاقتصادي):** من خلال هذا العرض، يتم ضبط السطوع والتباين والإضاءة الخلفية بشكل دقيق للحصول على العرض الذي يناسب التطبيقات المكتبية اليومية بالإضافة إلى توفير استهلاك الطاقة.
- **Off (إيقاف التشغيل):** بلا أي تحسينات باستخدام SmartImage.

## ٢-٣ SmartContrast (التباين الذكي)

### ١ ما هو؟

هو تكنولوجيا فريدة تقوم بعمل تحليل ديناميكي للمحتوى المعروض، كما تقوم بالتحسين التلقائي لنسبة تباين الشاشة للحصول على أعلى معدلات الوضوح والتمتع بالمشاهدة، بالإضافة إلى زيادة الإضاءة الخلفية للحصول على صور أكثر وضوحاً وسطوحاً أو تقليل الإضاءة الخلفية للحصول على عرض أوضح للصور ذات الخلفيات الداكنة.

### ٢ لماذا احتاج إليه؟

أنت ترغب في الحصول على أفضل وضوح للرؤية وأعلى مستوى من الراحة أثناء مشاهدة كل نوع من المحتويات. يتحكم SmartContrast بشكل ديناميكي في التباين، كما يقوم بضبط الإضاءة الخلفية للحصول على صور ألعاب وفيديو واضحة وحيوية وساطعة أو لعرض أكثر وضوحاً للنصوص وقابلية أكبر لقراءة الأعمال المكتبية. وعن طريق تخفيض استهلاك شاشتك للطاقة، فإنك توفر تكاليف الطاقة وتطيل من عمر شاشتك.

### ٣ كيف يعمل البرنامج؟

عندما تقوم بتنشيط SmartContrast سيقوم بتحليل المحتوى الذي تعرضه في الوقت الحقيقي وذلك لضبط الألوان والتحكم في كثافة الإضاءة الخلفية. ستقوم هذه الوظيفة بتحسين درجة التباين بشكل ديناميكي للحصول على المزيد من الترفيه عند عرض الفيديو أو تشغيل الألعاب.

## PowerSensor™ - ٤

## ١ كيف يعمل البرنامج؟

- تعمل تقنية PowerSensor من خلال مبدأ إرسال واستقبال إشارات "أشعة تحت حمراء" غير ضارة لاكتشاف وجود المستخدم.
- وعندما يكون المستخدم موجودًا أمام الشاشة، تعمل الشاشة بشكل عادي، حسب الإعدادات المحددة مسبقًا التي قام المستخدم بضبطها، مثل السطوع والتباين واللون وغيره.
- على فرض ضبط الشاشة على سطوع بنسبة ١٠٠٪ على سبيل المثال، فعندما يغادر المستخدم مقعده ويكون غير موجود أمام الشاشة، تقوم الشاشة تلقائيًا بتقليل استهلاك الطاقة إلى ٨٠٪.

المستخدم موجود في الأمام المستخدم غير موجود

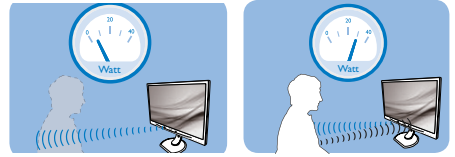

استهلاك الطاقة الموضح أعلاه لأغراض مرجعية فقط

## ٢ الإعداد

## الإعدادات الافتراضية

فإن تقنية PowerSensor مصممة لاكتشاف وجود المستخدم الواقع ضمن نطاق ٣٠ و ١٠٠ سم (١٢ و ٤٠ بوصة) من الشاشة وضمن زاوية خمس درجات يسار أو يمين الشاشة.

## الإعدادات المخصصة

إذا كنت تفضل التواجد خارج المحيط المحدد أعلاه، اختر إشارة بقوة أعلى للحصول على فعالية مثالية في الاكتشاف: فكلما زاد الإعداد، أصبحت إشارة الاكتشاف قوية للحصول على أعلى فعالية لتقنية PowerSensor والاكتشاف الصحيح، يجب أن تكون موجودًا أمام الشاشة مباشرة.

- إذا اخترت أن تجلس على مسافة أبعد من ١٠٠ سم أو ٤٠ بوصة من الشاشة، استخدم أقصى إشارة لاكتشاف للمسافات التي تزيد عن ١٢٠ سم أو ٤٧ بوصة. (الإعداد ٤)

- نظرًا لأن بعض الملابس داكنة اللون تميل إلى امتصاص إشارات الأشعة تحت الحمراء حتى عندما يكون المستخدم على بعد ١٠٠ سم أو ٤٠ بوصة من الشاشة، قم بمضاعفة قوة الإشارة عند ارتداء ملابس سمر أو داكنة.

## مفتاح اختصار

## مسافة جهاز الاستشعار

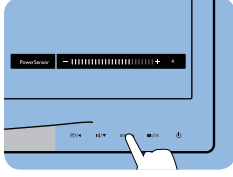
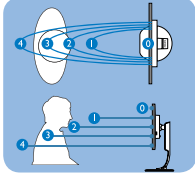

وضع أفقي لرأسى

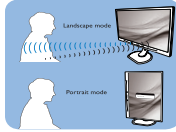

الرسومات أعلاه لأغراض مرجعية فقط

## ٣ طريقة ضبط الإعدادات

إذا كانت تقنية PowerSensor لا تعمل بشكل صحيح داخل أو خارج النطاق الافتراضي، فيما يلي طريقة ضبط الاكتشاف.

- اضغط مفتاح اختصار PowerSensor

- ستجد شريط الضبط.

- اضبط إشارة الاكتشاف الخاصة بتقنية

- PowerSensor على الإعداد ٤ ثم اضغط OK.

- اختبر الإعداد الجديد لمعرفة ما إذا كانت تقنية

- PowerSensor تتجح في اكتشافك في مكانك

الحالي.

- صممت وظيفة PowerSensor للعمل في وضع Landscape (عرضي) (الأفقي) فقط. بعد تشغيل PowerSensor، سوف يتم إيقاف تشغيله تلقائيًا في حالة استخدام الشاشة في وضع Portrait (طولي) (٩٠ درجة/ وضع رأسى)؛ وسوف يتم تشغيله تلقائيًا إذا تمت إعادة الشاشة إلى الوضع Landscape (عرضي) الافتراضي.

## ٤ ملاحظة

سوف يظل وضع PowerSensor الذي تم تحديده يدويًا قيد التشغيل ما لم وحتى تتم إعادة ضبطه أو حتى استدعاء الوضع الافتراضي. إذا وجدت أن تقنية PowerSensor شديدة الحساسية للحركة القريبة لسبب ما، برجاء الضبط على قوة إشارة أقل.



## ٥- المواصفات الفنية

الصورة/العرض			
IPS تقنية	نوع لوحة الشاشة		
مصباح الإضاءة	الإضاءة الخلفية		
عرض ٢٤ بوصة (٦١ سم)	حجم اللوحة		
١٠:١٦	النسبة الباعية		
٠,٢٧٠ × ٠,٢٧٠ مم	عرض البكسل		
١:٢٠,٠٠٠,٠٠٠	SmartContrast (التباين الذكي)		
١٥ مللي ثانية (GtG)	وقت الاستجابة		
٥ مللي ثانية (GtG)	SmartResponse		
١٩٢٠ × ١٢٠٠ عند ٦٠ هرتز	الحد الأقصى للدقة		
١٠٧٨ (أفقي) / ١٧٨ (رأسي) عند C/R ≤ ١٠	زاوية العرض (النموذجي)		
١٦,٧ مليون	ألوان العرض		
Smartimage	تحسين الصورة		
٥٦ هرتز - ٧٦ هرتز	معدل التجديد الرأسي		
٣٠ كيلو هرتز - ٨٣ كيلو هرتز	التردد الأقصى		
نعم	sRGB		
نعم	Flicker-free		
الاتصال			
DVI (رقمي)، VGA (تناظري)، منفذ الشاشة ١,٠، USB 2.0 x 2(240B4QPYE/240B4QPYC/240B4LPYC) USB 2.0 x 4(240P4QPYE)	إشارة الإدخال		
مزامنة منفصلة، مزامنة عند وجود اللون الأخضر دخل صوت الكمبيوتر، خرج سماعة الرأس	إشارة الإدخال دخل/خرج صوت		
الملاءمة			
1.5W (أعلى) x2	سماعات مضمنة		
⏻ / ⏪ / ⏩ / ⏹ / ⏸ / ⏶ / ⏷ / ⏵ / ⏴ / ⏳ / ⏲ / ⏱ / ⏰ / ⏹ / ⏸ / ⏶ / ⏷ / ⏵ / ⏴ / ⏳ / ⏲ / ⏱ / ⏰	الملاءمة للمستخدم		
الإنجليزية والألمانية والإسبانية واليونانية والفرنسية والإيطالية والمجرية والهولندية والبرتغالية والبرتغالية البرازيلية، والبولندية والروسية والسويدية والفنلندية والتركية والتشيفية، والأوكرانية، والصينية المبسطة، والصينية التقليدية الصينية واليابانية والكورية	لغات البيانات المعروضة على الشاشة (OSD)		
وحدة تركيب VESA (١٠٠ × ١٠٠ مم)، قفل Kensington DDC/CI, sRGB, Windows 10/8.1/8/7, Mac OSX	ميزات الملاءمة الأخرى توافق التوصيل والتشغيل		
الحامل			
٢٠+ / ٥-	الميل		
٦٥+ / ٦٥-	الدوران حول المحور		
٣٠ مم (٢٤٠P٤QPYE/٢٤٠B٤QPYE)، ١٠ مم (٢٤٠B٤LPYC/٢٤٠B٤QPYC)	ضبط الارتفاع		
٩٠ درجة	المحور		
الطاقة			
الجهد الكهربائي لإدخال التيار	الجهد الكهربائي لإدخال التيار	الجهد الكهربائي لإدخال التيار	استهلاك
المتردد عند ٢٣٠ فولت	المتردد عند ١١٥ فولت	المتردد عند ١٠٠ فولت	
تيار متردد، ٥٠ هرتز	تيار متردد، ٦٠ هرتز	تيار متردد، ٥٠ هرتز	
٢٦,٩ وات (نموذجي)	٢٦,٨ وات (نموذجي)	٢٦,٧ وات (نموذجي)	التشغيل العادي
> ٠,٣ وات (نموذجي)	> ٠,٣ وات (نموذجي)	> ٠,٣ وات (نموذجي)	وضع السكون (الاستعداد)
> ٠,٣ وات (نموذجي)	> ٠,٣ وات (نموذجي)	> ٠,٣ وات (نموذجي)	إيقاف
٠ وات (نموذجي)	٠ وات (نموذجي)	٠ وات (نموذجي)	إيقاف (مفتاح تيار متردد)

الجهد الكهربى لإدخال التيار المتردد عند ٢٣٠ فولت تيار متردد، ٥٠ هرتز / ٩١،٨١ وحدة حرارية / الساعة (نموذجي)	الجهد الكهربى لإدخال التيار المتردد عند ١١٥ فولت تيار متردد، ٦٠ هرتز / ٩١،٤٧ وحدة حرارية / الساعة (نموذجي)	الجهد الكهربى لإدخال التيار المتردد عند ١٠٠ فولت تيار متردد، ٥٠ هرتز / ٩١،١٣ وحدة حرارية / الساعة (نموذجي)	الانبعثات الحرارية*
وضع السكن (الاستعداد)	وضع السكن (الاستعداد)	وضع السكن (الاستعداد)	وضع التشغيل العادي
إيقاف	إيقاف	إيقاف	إيقاف (مفتاح تيار متردد)
٠ وات (نموذجي)	٠ وات (نموذجي)	٠ وات (نموذجي)	وضع التشغيل (الوضع الاقتصادي (ECO PowerSensor
٠ وات (نموذجي)	٠ وات (نموذجي)	١٢،٣ وات (نموذجي)	مؤشر مصباح التشغيل
٠ وات (نموذجي)	٠ وات (نموذجي)	٥ وات (نموذجي)	مصدر الطاقة
وضع التشغيل: أبيض، وضع الاستعداد/السكون: أبيض (وميض)			
مدمج، ١٠٠-٢٤٠ فولت تيار متردد، ٥٠-٦٠ هرتز			

<b>الأبعاد</b>	
المنتج بالحامل (العرض × الارتفاع × البعد)	٥٥٥ × ٥٥٠ × ٢٤٤ مم (240B4QPYE/240P4QPYE)
المنتج بدون الحامل (العرض × الارتفاع × البعد)	٥٥٥ × ٥٤٣ × ٢٢٧ مم (240B4QPYC/240B4LPYC)
المنتج مع التغليف (العرض × الارتفاع × البعد)	٦١٥ × ٤٨٧ × ١٨٠ مم (240B4QPYE/240P4QPYE)
المنتج مع التغليف (العرض × الارتفاع × البعد)	٦٣٢ × ٤٥٧ × ٢٨٦ مم (240B4QPYC/240B4LPYC)

<b>الوزن</b>	
المنتج بالحامل	٦،٩ كجم (240B4QPYE/240P4QPYE)
المنتج بدون الحامل	٦،٣٤ كجم (240B4QPYC/240B4LPYC)
المنتج مع التغليف	٩،٤٩ كجم (240B4QPYE/240P4QPYE)
المنتج مع التغليف	٨،٤٨ كجم (240B4QPYC/240B4LPYC)

<b>ظروف التشغيل</b>	
نطاق درجات الحرارة (التشغيل)	من ٠ درجة مئوية إلى ٤٠ درجة مئوية
الرطوبة النسبية (أثناء التشغيل)	٢٠٪ إلى ٨٠٪
الضغط الجوي (أثناء التشغيل)	٧٠٠ إلى ١٠٦٠ هكتوباسكال
نطاق درجات الحرارة (بدون تشغيل)	-٢٠ درجة مئوية إلى ٦٠ درجة مئوية
الرطوبة النسبية (أثناء عدم التشغيل)	١٠٪ إلى ٩٠٪
الضغط الجوي (أثناء عدم التشغيل)	٥٠٠ إلى ١٠٦٠ هكتوباسكال

<b>الظروف البيئية</b>	
ROHS (تقييد المواد الخطرة)	نعم
تصنيف EPEAT	ذهبي (www.epeat.net)
التغليف	١٠٠٪ قابل لإعادة التدوير
المواد الخاصة	مبيت خالٍ تمامًا من بولي فينيل الكلوريد (PVC) ومثبطات اللهب البرومية (BFR)
EnergyStar	نعم

<b>التوافق والمعايير</b>	
الموافقات التنظيمية	CE, FCC Class B, SEMKO, UL/cUL, CU-EAC RCM, TCO Certified Edge, TUV-GS, TUV-ERGO

<b>الحاوية</b>	
اللون	أسود/فضي/رمادي فاتح
التشطيب	تركيب

## ١-٥ الدقة وأوضاع الإعداد المسبق

## ملاحظة

- ١- يكون التصنيف الفضي أو الذهبي من EPEAT صالحًا فقط عندما تقوم Philips بتسجيل المنتج. يرجى زيارة الموقع [www.epeat.net](http://www.epeat.net) لمعرفة حالة التسجيل في بلدك.
- ٢- تخضع هذه البيانات للتغير دون إشعار مسبق. انتقل إلى [www.philips.com/support](http://www.philips.com/support) لتتزيل أحدث إصدار من الكتيب.
- ٣- وقت الاستجابة الذكية هو القيمة المثلى من اختباري GtG (BW) أو GtG.

## ١ أقصى دقة

١٩٢٠ × ١٢٠٠ عند ٦٠ هرتز (إدخال تناظري)  
١٩٢٠ × ١٢٠٠ عند ٦٠ هرتز (إدخال رقمي)

## ٢ الدقة الموصى بها

١٩٢٠ × ١٢٠٠ عند ٦٠ هرتز (إدخال رقمي)

التردد الراسي (هرتز)	الدقة	التردد الأفقي (كيلو هرتز)
٧٠,٠٩	٤٠٠×٧٢٠	٣١,٤٧
٥٩,٩٤	٤٨٠×٦٤٠	٣١,٤٧
٦٦,٦٧	٤٨٠×٦٤٠	٣٥,٠٠
٧٢,٨١	٤٨٠×٦٤٠	٣٧,٨٦
٧٥,٠٠	٤٨٠×٦٤٠	٣٧,٥٠
٦٠,٣٢	٦٠٠×٨٠٠	٣٧,٨٨
٧٥,٠٠	٦٠٠×٨٠٠	٤٦,٨٨
٦٠,٠٠	٧٦٨×١٠٢٤	٤٨,٣٦
٧٥,٠٣	٧٦٨×١٠٢٤	٦٠,٠٢
٥٩,٨٦	٧٢٠×١٢٨٠	٤٤,٧٧
٦٠,٠٢	١٠٢٤×١٢٨٠	٦٣,٨٩
٧٥,٠٣	١٠٢٤×١٢٨٠	٧٩,٩٨
٥٩,٨٩	٩٠٠×١٤٤٠	٥٥,٩٤
٧٤,٩٨	٩٠٠×١٤٤٠	٧٠,٦٤
٥٩,٨٨	١٦٨٠×١٠٥٠	٦٤,٦٧
٥٩,٩٥	١٦٨٠×١٠٥٠	٦٥,٢٩
٥٩,٩٣	١٩٢٠×١٠٨٠	٦٦,٥٩
٥٩,٩٥	١٩٢٠×١٢٠٠	٧٤,٠٤
٦٠,٠٠	١٩٢٠×١٠٨٠	٦٧,٥٠
٦٠,٠٠	١٢٠٠×١٦٠٠	٧٥,٠٠

## ملاحظة

يرجى ملاحظة أن شاشتك تعمل بشكل أفضل في دقة العرض الأصلية ١٩٢٠ × ١٢٠٠ على ٦٠ هرتز. للحصول على أفضل جودة عرض، يرجى اتباع هذه التوصية الخاصة بمعدل الدقة.

## ٦- إدارة الطاقة

إذا كان لديك بطاقة عرض مثبتة أو برنامج مثبت على الكمبيوتر متوافق مع المعيار VESA DPM، فيمكن أن تقلل الشاشة تلقائيًا من استهلاكها للطاقة عند التوقف عن الاستخدام. في حالة اكتشاف إدخال بواسطة لوحة المفاتيح أو الماوس أو أي جهاز إدخال آخر، سيتم "تنشيط" الشاشة بشكل تلقائي. يوضح الجدول التالي استهلاك الطاقة والإشارات الخاصة بميزة التوفير التلقائي للطاقة:

تعريف إدارة الطاقة					
لون الإضاءة	الطاقة المستخدمة	المزامنة الرأسية	المزامنة الأفقية	الفيديو	وضع VESA
أبيض	٢٦,٨ وات (نموذجي) ٥٥ وات (بحد أقصى)	نعم	نعم	تشغيل	تنشيط
أبيض (وميض)	٠,٣٥ وات	لا	لا	إيقاف التشغيل	وضع السكون (الاستعداد)
إيقاف التشغيل	٠ وات (محول تيار متردد)	-	-	إيقاف التشغيل	إيقاف التشغيل

ويتم استخدام الخطوات التالية لقياس استهلاك الطاقة لهذه الشاشة:

- الدقة الطبيعية: ١٩٢٠ × ١٢٠٠
- التباين: ٥٠%
- السطوع: 100%
- حرارة اللون: 6500k مع نمط أبيض كامل

### ملاحظة

تخضع هذه البيانات للتغير دون إشعار مسبق.

## ٧- خدمة العملاء والضمان

## ١-٧ نهج عيوب البكسل في الشاشات المسطحة من Philips

تسعى Philips جاهدة إلى تقديم منتجات بأعلى جودة. وتستخدم الشركة مجموعة من أفضل عمليات التصنيع المتقدمة في الصناعة كما تطبق مراقبة صارمة للجودة. مع ذلك، في بعض الأحيان لا يمكن تجنب عيوب البكسل أو البكسل الفرعي في لوحات TFT المستخدمة في الشاشات المسطحة. ولا يمكن لأي مصنع ضمان أن كافة اللوحات ستكون خالية من عيوب البكسل، إلا أن شركة Philips توفر ضماناً بشأن إصلاح أو استبدال أية شاشة بها عدد غير مقبول من العيوب بموجب الضمان. يوضح هذا الإشعار الأنواع المختلفة من عيوب البكسل ويحدد مستويات العيوب المقبولة لكل نوع. ولكي يستوفي هذا المنتج معايير الأهلية للإصلاح أو الاستبدال بموجب الضمان، يجب أن يتجاوز عدد عيوب البكسل على لوحة TFT هذه المستويات المقبولة. على سبيل المثال، لا تعتبر النسبة الأقل من ٠.٠٠٠٤٪ من البكسل الفرعي على الشاشة عيباً. علاوة على ذلك، تضع Philips معايير جودة أعلى لأنواع معينة أو لمجموعات معينة من عيوب البكسل والتي يمكن ملاحظتها أكثر من عيوب أخرى. يُعتبر هذا النهج صالحاً على مستوى العالم.

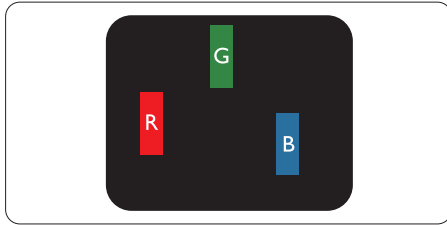

إضاءة وحدة بكسل فرعية باللون الأحمر أو الأخضر أو الأزرق.

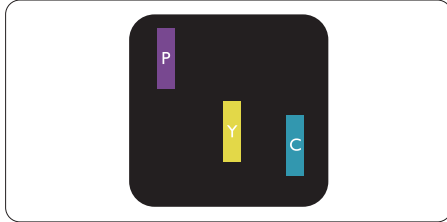

إضاءة وحدتي بكسل فرعيتين متجاورتين:  
 - أحمر + أزرق = بنفسجي  
 - أحمر + أخضر = أصفر  
 - أخضر + أزرق = كيان (أزرق فاتح)

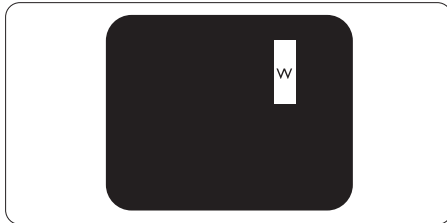

إضاءة ثلاث وحدات بكسل فرعية متجاورة (وحدة بكسل واحدة بيضاء).

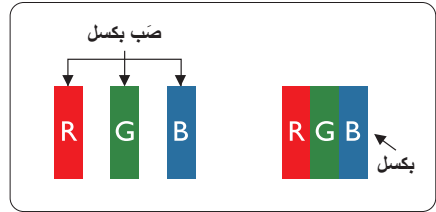

## وحدات البكسل والبكسل الفرعي

تتألف وحدة البكسل أو عنصر الصورة من ثلاث وحدات بكسل فرعية من الألوان الأساسية الأحمر والأخضر والأزرق. وتتكون الصورة الواحدة من عدد من وحدات البكسل. عند إضاءة كافة وحدات البكسل الفرعية لوحدة بكسل، تظهر وحدات البكسل الثلاث الفرعية الملونة معاً كوحدة بكسل واحدة بيضاء. وعندما تكون جميعها معتممة، تظهر وحدات البكسل الثلاث الفرعية الملونة معاً كوحدة بكسل واحدة سوداء. أما التوليفات الأخرى من وحدات البكسل الفرعية المضيئة والمعتممة فتظهر كوحدات بكسل فردية لألوان أخرى.

## تقارب عيوب البكسل

نظراً لأن عيوب البكسل والبكسل الفرعي من نفس النوع القريبة من عيب آخر تكون أكثر ملاحظة، تحدد شركة Philips قيم التسامح الخاصة بتقارب عيوب البكسل.

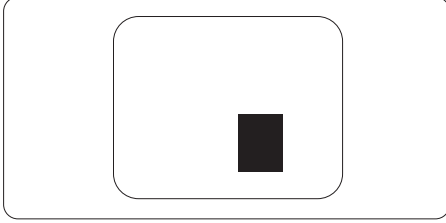

## قيم تسامح عيوب البكسل

لكي يستوفي أحد المنتجات معايير الأهلية للإصلاح أو الاستبدال بسبب عيوب البكسل أثناء فترة الضمان، يجب أن تحتوي لوحة TFT الموجودة في شاشة Philips المسطحة على عيوب بكسل أو بكسل فرعي تتجاوز قيم التسامح المسردة في الجدول التالي.

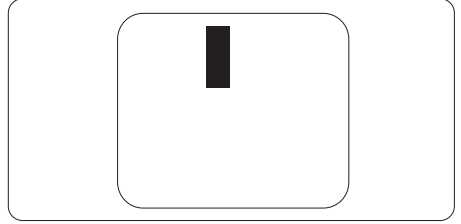

## ملاحظة

يجب أن يكون سطوح النقطة الساطعة الحمراء أو الزرقاء زائداً عن ٥٠٪ من النقاط المجاورة بينما يجب أن يكون سطوح النقطة الساطعة الخضراء زائداً عن ٣٠ في المائة من النقاط المجاورة.

## عيوب النقطة المعتمة

تظهر عيوب النقطة المعتمة على هيئة وحدات بكسل أو وحدات بكسل فرعية معتمة بصفة دائمة أو "متوقفة عن التشغيل". بعبارة أخرى، تكون النقطة المعتمة بمثابة وحدة بكسل فرعية منطفئة على الشاشة عند عرض نموذج فاتح. وهذه هي عيوب النقطة المعتمة.

المستوى المقبول	عيوب النقطة الساطعة
٣	إضاءة وحدة بكسل فرعية واحدة
١	إضاءة وحدتي بكسل فرعيين متجاورتين
٠	إضاءة ثلاث وحدات بكسل فرعية متجاورة (وحدة بكسل واحدة)
أقل من ١٥ ملم	المسافة بين عيبي نقطة ساطعة*
٣	إجمالي عيوب النقطة الساطعة بكافة الأنواع
المستوى المقبول	عيوب النقطة المعتمة
٥ أو أقل	وحدة بكسل فرعية معتمة واحدة
٢ أو أقل	٢ وحدات بكسل فرعية متجاورة معتمة
٠	٣ وحدات بكسل فرعية متجاورة معتمة
أقل من ١٥ ملم	المسافة بين عيبي نقطة معتمة*
٥ أو أقل	إجمالي عيوب النقطة المعتمة بكافة الأنواع
المستوى المقبول	إجمالي عيوب النقطة
٥ أو أقل	إجمالي عيوب النقطة الساطعة أو المعتمة بكافة الأنواع

## ملاحظة

- ١ أو ٢ عيب بكسل فرعي متجاور = ١ عيب نقطة
- ٢- هذه الشاشة متوافقة مع المعيار ISO9241-307. (ISO9241-307): متطلب المقاييس المثلى والتحليل وطرق اختبار التوافق لشاشات العرض الإلكترونية)
- ٣- المعيار ISO9241-307 هو اللاحق لما يعرف سابقاً باسم معيار ISO13406، الذي سحبه المنظمة الدولية للمعايير (ISO) لكل: ١٣-١١-٢٠٠٨.

## ٢-٧ خدمة العملاء والضمان

لمعلومات تغطية الضمان ومتطلبات الدعم الإضافي السارية على منطقتك، يرجى التفضل بزيارة موقع الويب [www.philips.com/support](http://www.philips.com/support) للتفاصيل أو اتصل بمركز خدمة عملاء Philips المحلي. لتمديد الضمان، إذا كنت ترغب في تمديد فترة الضمان العامة، يتم تقديم مجموعة خدمة خارج الضمان من خلال مركز الخدمة المعتمد لدينا.

إذا كنت ترغب في الاستفادة من هذه الخدمة، يرجى التأكد من شراء الخدمة خلال ٣٠ يوماً من تاريخ الشراء الأصلي. خلال فترة الضمان الممتدة، تتضمن الخدمة الاتقاط والإصلاح وخدمة الإعادة، إلا أن المستخدم سوف يكون مسؤولاً عن جميع التكاليف المستحقة.

إذا لم يتمكن شريك الخدمة المعتمد من تنفيذ الإصلاحات المطلوبة في إطار مجموعة تمديد الضمان المقدمة، فإننا سوف نجد حلاً بديلاً بالنسبة لك، إذا كان ذلك ممكناً، وحتى فترة الضمان الممتدة التي اشتريتها.

يرجى الاتصال بمندوب خدمة عملاء Philips لدينا أو مركز الاتصال المحلي (عن طريق رقم خدمة المستهلك) لمزيد من التفاصيل.

رقم مركز خدمة عملاء Philips مدرج أدناه.

• فترة ضمان قياسية محلية	• فترة ضمان ممتدة	• إجمالي فترة الضمان
• تعتمد على المناطق المختلفة	• + عام واحد	• فترة ضمان قياسية محلية + ١
	• + ٢ عامان	• فترة ضمان قياسية محلية + ٢
	• + ٣ عامان	• فترة ضمان قياسية محلية + ٣

\*\*مطلوب دليل الشراء الأصلي وضمان الشراء الممتد.

معلومات الاتصال لمنطقة غرب أوروبا:

الدولة	CSP	رقم الخط الساخن	السعر	ساعات العمل
Austria	RTS	+43 0810 000206	€ 0.07	Mon to Fri : 9am - 6pm
Belgium	Ecare	+32 078 250851	€ 0.06	Mon to Fri : 9am - 6pm
Cyprus	Alman	800 92 256	Free of charge	Mon to Fri : 9am - 6pm
Denmark	Infocare	+45 3525 8761	Local call tariff	Mon to Fri : 9am - 6pm
Finland	Infocare	+358 09 2290 1908	Local call tariff	Mon to Fri : 9am - 6pm
France	Mainteq	+33 082161 1658	€ 0.09	Mon to Fri : 9am - 6pm
Germany	RTS	+49 01803 386 853	€ 0.09	Mon to Fri : 9am - 6pm
Greece	Alman	+30 00800 3122 1223	Free of charge	Mon to Fri : 9am - 6pm
Ireland	Celestica	+353 01 601 1161	Local call tariff	Mon to Fri : 8am - 5pm
Italy	Anovo Italy	+39 840 320 041	€ 0.08	Mon to Fri : 9am - 6pm
Luxembourg	Ecare	+352 26 84 30 00	Local call tariff	Mon to Fri : 9am - 6pm
Netherlands	Ecare	+31 0900 0400 063	€ 0.10	Mon to Fri : 9am - 6pm
Norway	Infocare	+47 2270 8250	Local call tariff	Mon to Fri : 9am - 6pm

Mon to Fri : 9am - 6pm	Local call tariff	+48 0223491505	MSI	Poland
Mon to Fri : 8am - 5pm	Free of charge	800 780 902	Mainteq	Portugal
Mon to Fri : 9am - 6pm	€ 0.10	+34 902 888 785	Mainteq	Spain
Mon to Fri : 9am - 6pm	Local call tariff	+46 08 632 0016	Infocare	Sweden
Mon to Fri : 9am - 6pm	Local call tariff	+41 02 2310 2116	ANOVO CH	Switzerland
Mon to Fri : 8am - 5pm	Local call tariff	+44 0207 949 0069	Celestica	United Kingdom

معلومات الاتصال للصين:

الدولة	مركز الاتصال	رقم خدمة العملاء
China	PCCW Limited	4008 800 008

معلومات الاتصال لأمريكا الشمالية:

الدولة	مركز الاتصال	رقم خدمة العملاء
U.S.A.	EPI - e-center	(877) 835-1838
Canada	EPI - e-center	(800)479-6696

معلومات الاتصال لمنطقة وسط وشرق أوروبا:

الدولة	مركز الاتصال	CSP	رقم خدمة العملاء
Belarus	N/A	IBA	+375 17 217 3386 +375 17 217 3389
Bulgaria	N/A	LAN Service	+359 2 960 2360
Croatia	N/A	MR Service Ltd	+385 (01) 640 1111
Czech Rep.	N/A	Asupport	420 272 188 300
Estonia	N/A	FUJITSU	+372 6519900(General) +372 6519972(workshop)
Georgia	N/A	Esabi	+995 322 91 34 71
Hungary	N/A	Profi Service	+36 1 814 8080(General) +36 1814 8565(For AOC&Philips only)
Kazakhstan	N/A	Classic Service l.l.c.	+7 727 3097515
Latvia	N/A	ServiceNet LV	+371 67460399 +371 27260399
Lithuania	N/A	UAB Servicenet	+370 37 400160(general) +370 7400088 (for Philips)
Macedonia	N/A	AMC	+389 2 3125097
Moldova	N/A	Comel	+37322224035
Romania	N/A	Skin	+40 21 2101969



+7 (495) 645 6746	CPS	N/A	Russia
+381 11 20 70 684	Kim Tec d.o.o.	N/A	Serbia&Montenegro
+421 2 49207155	Datalan Service	N/A	Slovakia
+386 1 530 08 24	PC H.and	N/A	Slovenia
+375 17 284 0203	ServiceBy	N/A	the republic of Belarus
+90 212 444 4 832	Tecpro	N/A	Turkey
+38044 525 64 95	Topaz	N/A	Ukraine
+380 5627444225	Comel	N/A	Ukraine

معلومات الاتصال لمنطقة أمريكا اللاتينية:

رقم خدمة العملاء	مركز الاتصال	الدولة
0800-7254101	Vermont	Brazil
0800 3330 856		Argentina

معلومات الاتصال لمنطقة دول آسيا المطلة على المحيط الهادي/الشرق الأوسط/إفريقيا

ساعات العمل	رقم خدمة العملاء	ASP	الدولة
Mon.~Fri. 9:00am-5:30pm	1300 360 386	AGOS NETWORK PTY LTD	Australia
Mon.~Fri. 8:30am-5:30pm	0800 657447	Visual Group Ltd.	New Zealand
Mon.~Fri. 9:00am-6:00pm Sat. 9:00am-1:00pm	Hong Kong:Tel: +852 2619 9639 Macau:Tel: (853)-0800-987	Company: Smart Pixels Technology Ltd.	Hong Kong Macau
Mon.~Fri. 9:00am-5:30pm	Tel: 1 800 425 6396 SMS: PHILIPS to 56677	REDINGTON INDIA LTD	India
Mon.~Thu. 08:30-12:00; 13:00-17:30 Fri. 08:30-11:30; 13:00-17:30	+62-21-4080-9086 (Customer Hotline) +62-8888-01-9086 (Customer Hotline)	PT. CORMIC SERVISINDO PERKASA	Indonesia
Mon.~Fri. 9:00am-5:30pm Sat. 9:00am-1:00pm	1661-5003	Alphascan Displays, Inc	Korea
Mon.~Fri. 8:15am-5:00pm Sat. 8:30am-12:30am	+603 5102 3336	R-Logic Sdn Bhd	Malaysia
Sun.~Thu. 10:00am-6:00pm	+92-213-6030100	TVONICS Pakistan	Pakistan
Mon.~Fri. 9:00am-6:00pm Sat. 9:00am-1:00pm	(65) 6882 3966	Philips Singapore Pte Ltd (Philips Consumer Care Center)	Singapore
Mon.~Fri. 09:00 - 18:00	0800-231-099	FETEC.CO	Taiwan
Mon.~Fri. 8:30am~05:30pm	(662) 934-5498	Axis Computer System Co., Ltd.	Thailand
Mon.~Fri. 8:00am~05:00pm	011 262 3586	Computer Repair Technologies	South Africa
Sun.~Thu. 08:00-18:00	1-800-567000	Eastronics LTD	Israel

Mon.~Fri. 8:00-12:00, 13:30-17:30,Sat. 8:00-12:00	+84 8 38248007 Ho Chi Minh City +84 5113.562666 Danang City +84 5113.562666 Can tho Province	FPT Service Informatic Company Ltd. - Ho Chi Minh City Branch	Vietnam
Mon.~Fri. 8:30am~5:30pm	(02) 655-7777; 6359456	EA Global Supply Chain Solutions ,Inc.	Philippines
Sun.~Thu. 09:00 - 18:00	+97 14 8837911	Firebird service centre	Armenia Azerbaijan Georgia Kyrgyzstan Tajikistan
Mon.~Fri. 09:00 - 18:00	+99871 2784650	Soniko Plus Private Enterprise Ltd	Uzbekistan
Mon.~Fri. 09:00 - 18:00	+(99312) 460733, 460957	Technostar Service Centre	Turkmenistan
Mon.~Fri. 10:00 - 17:00	0120-060-530	フィリップスモニター ・サポートセンター	Japan

## ٨- استكشاف الأخطاء وإصلاحها والأسئلة المتداولة

### ١-٨ استكشاف المشكلات وإصلاحها

تتعامل هذه الصفحة مع المشكلات التي يستطيع المستخدم تصحيحها. في حالة استمرار المشكلة بعد أن تقوم بتجربة هذه الحلول، اتصل بممثل خدمة عملاء Philips.

#### ١ المشكلات الشائعة

##### بلا صورة (ضوء LED غير مضاء)

- تأكد من توصيل سلك الطاقة في منفذ إخراج الطاقة وفي اللوحة الخلفية للشاشة.
- أولاً، تأكد من أن زر الطاقة الموجود على اللوحة الأمامية للشاشة موجود في الوضع "إيقاف التشغيل"، ثم اضغط عليه لتحويله إلى الوضع "تشغيل".

##### بلا صورة (مصباح التشغيل غير مضاء)

- تأكد من تشغيل الكمبيوتر الخاص بك.
- تأكد من توصيل كبل الإشارة بشكل صحيح إلى الكمبيوتر الخاص بك.
- تأكد من عدم وجود أي عُقد مثنية بكبل الشاشة على جانب التوصيل. إذا كانت الإجابة نعم، فقم باستبدال الكبل.
- قد تكون ميزة "توفير الطاقة" قيد التشغيل

#### الشاشة تقول

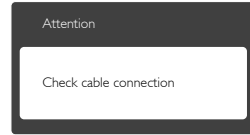

- تأكد من توصيل كبل الشاشة بشكل صحيح إلى الكمبيوتر الخاص بك. (راجع أيضًا "لدليل التشغيل السريع").
- افحص لتتحقق مما إذا كان كبل شاشة العرض به عُقد مثنية أم لا.
- تأكد من تشغيل الكمبيوتر الخاص بك.

##### الزر AUTO (تلقائي) لا يعمل

- يتم تطبيق الوظيفة "تلقائي" في وضع (VGA Analog التماثلي). إذا لم تكن النتيجة مرضية، فعندئذ يمكنك تنفيذ عمليات ضبط يدوية من خلال قائمة البيانات المعروضة على الشاشة (OSD).

#### ملاحظة

تعتبر الوظيفة Auto (تلقائي) غير قابلة للتطبيق في وضع DVI-Digital (DVI الرقمي) حيث إنها غير ضرورية.

#### علامات ظاهرة للدخان أو الشرارة.

- لا يتم بتنفيذ أي خطوات لاستكشاف الأخطاء وإصلاحها
- قم بقطع اتصال الشاشة عن مصدر الطاقة الرئيسي فوراً لسلامتك
- اتصل بمندوب خدمة عملاء Philips بشكل فوري.

#### ٢ المشكلات المتعلقة بالصور

##### الصورة ليست مركزية

- اضبط وضع الصورة باستخدام الوظيفة "AUTO" (تلقائي) ضمن عناصر التحكم الرئيسية لـ OSD (البيانات المعروضة على الشاشة).
- قم بضبط وضع الصورة باستخدام Phase/Clock (المرحلة/الساعة) من Setup (الإعداد) ضمن عناصر تحكم قائمة OSD (البيانات المعروضة على الشاشة). يصلح هذا في وضع VGA فقط.

##### الصورة تهتز على الشاشة

- تأكد من أن كبل الإشارة متصل بأمان بشكل صحيح إلى لوحة الرسومات أو الكمبيوتر.

##### ظهور وميض رأسي



- اضبط وضع الصورة باستخدام الوظيفة "AUTO" (تلقائي) ضمن عناصر التحكم الرئيسية لـ OSD (البيانات المعروضة على الشاشة).
- تخلص من الأشرطة الرأسية باستخدام إعداد الفارق Phase/Clock (الزمني/الساعة) Setup (الإعداد) في عناصر التحكم الرئيسية المعروضة على الشاشة. يصلح هذا في وضع VGA فقط.

##### ظهور وميض أفقي



- اضبط وضع الصورة باستخدام الوظيفة "AUTO" (تلقائي) ضمن عناصر التحكم الرئيسية لـ OSD (البيانات المعروضة على الشاشة).

- تخلص من الأشرطة الرأسية باستخدام إعداد الفارق Phase/Clock (الزمني/الساعة) Setup (الإعداد) في عناصر التحكم الرئيسية المعروضة على الشاشة. يصلح هذا في وضع VGA فقط.

### الصور تظهر مشوشة أو باهتة أو داكنة جدًا

- قم بضبط التباين والسطوع باستخدام العناصر التي تظهر على الشاشة.

### بقاء "الصور اللاحقة" أو "الإجهاد" أو "الصور المخفية" بعد إيقاف تشغيل الطاقة.

- قد يؤدي العرض المستمر لفترة زمنية ممتدة للصور الساكنة أو الثابتة إلى "الإجهاد"، الذي يعرف أيضًا بـ "الصور اللاحقة" أو "الصور المخفية". يعتبر كل من "الإجهاد" أو "الصور اللاحقة" أو "الصور المخفية" من الظواهر المعروفة في تكنولوجيا لوحات LCD. في معظم الحالات، تختفي ظاهرة "الإجهاد" أو "الصور اللاحقة" أو "الصور المخفية" بشكل تدريجي عبر فترة زمنية بعد أن يتم إيقاف تشغيل الطاقة.
- يجب أن تقوم دائمًا بتنشيط برنامج شاشة التوقف عندما تترك الشاشة بلا مراقبة.
- لا بد دومًا من القيام بتحديث الشاشة بشكل دوري إذا كانت شاشة LCD ستعرض محتوى ثابت لا يتغير.
- قد يؤدي عدم تنشيط شاشة توقف أو تطبيق تحديث للشاشة بشكل دوري إلى حدوث أعراض خطيرة لظاهرة "الحرق الداخلي"، أو "الصور اللاحقة" أو "ظل الصورة"، والتي لن تختفي ولن يمكن معالجتها. الضمان الخاص بك لا يغطي الضرر المذكور أعلاه.

### الصور تظهر مشوهة. النص غامض أو ضبابي.

- اضبط دقة شاشة الكمبيوتر على نفس وضع دقة الشاشة الأصلية الموصى بها.

### ظهور نقاط خضراء وحمراء وزرقاء وبيضاء على الشاشة

- تعتبر النقاط المتبقية خصائص عادية للكريستال السائل المستخدم في التقنيات المعاصرة، فيرجى مراجعة نهج البكسل لمزيد من التفاصيل.

### إضاءة مصباح "التشغيل" شديد القوة لدرجة مزعجة

- يمكنك ضبط إضاءة "التشغيل" من خلال إعداد "مصباح التشغيل" الموجود في أدوات التحكم ضمن قائمة العناصر المعروضة على الشاشة.

لمزيد من المساعدة، راجع القائمة مراكز معلومات العملاء واتصل بممثل خدمة عملاء Philips.

## ٨-٢ الأسئلة المتداولة العامة

س ١: عند تركيب الشاشة ما الذي ينبغي القيام به إذا ظهرت رسالة 'Cannot display this video mode' (لا يمكن عرض وضع الفيديو الحالي) على الشاشة؟

الإجابة: الدقة الموصى بها لهذه الشاشة: ١٩٢٠ × ١٢٠٠ عند ٦٠ هرتز.

- قم بإلغاء توصيل كافة الكبلات، ثم قم بتوصيل الكمبيوتر الخاص بك إلى الشاشة التي كنت تستخدمها مسبقًا.
- في القائمة "ابدأ" الخاصة بـ Windows، حدد "الإعدادات/لوحة التحكم". في إطار لوحة التحكم، حدد الرمز Display (شاشة العرض). داخل لوحة تحكم Display (شاشة العرض)، حدد علامة التبويب Settings (الإعدادات). وتحت علامة تبويب setting (الإعداد)، في المربع المسمى 'desktop area' (ناحية سطح المكتب) حرك الشريط الجانبي إلى ١٩٢٠ × ١٢٠٠ بكسل.
- قم بفتح Advanced Properties (الخصائص المتقدمة) وتعيين معدل التحديث عند ٦٠ هرتز، ثم انقر فوق OK.
- قم بإعادة تشغيل الكمبيوتر وكرر الخطوات ٢ و ٣ للتأكد من تعيين الكمبيوتر على ١٩٢٠ × ١٢٠٠ عند ٦٠ هرتز.
- قم بإيقاف تشغيل الكمبيوتر الخاص بك، وقم بفصل توصيل الشاشة القديمة وقم بتوصيل شاشة Philips LCD.
- قم بتشغيل الشاشة، ثم قم بتشغيل الكمبيوتر الخاص بك.

س ٢: ما هو معدل التحديث الموصى به لشاشة LCD؟

الإجابة: يبلغ معدل التحديث الموصى به لشاشات LCD ٦٠ هرتز، في حالة وجود أي تشويش في الشاشة،

**الإجابة:** نعم، يمكنك تغيير إعداد الألوان من خلال عناصر التحكم الموجودة على شاشة OSD، وفق الإجراءات التالية،

- اضغط على "OK" لإظهار قائمة البيانات المعروضة على الشاشة (OSD)
- اضغط على "Down Arrow" (السهم لأسفل) لتحديد الخيار "Color" (اللون) ثم اضغط على "OK" لإدخال إعداد اللون، توجد ثلاثة إعدادات أدناه.

- ١- درجة حرارة اللون: الإعدادات الستة هي 5000K و6500K و7500K و8200K و9300K و11500K. من خلال الإعدادات التي تقع ضمن النطاق 5000 ألف، تظهر اللوحة "هادئة مع درجة لون أحمر مائل للأبيض"، بينما مع درجة حرارة 11500 ألف تظهر الشاشة "معتدلة مع درجة لون أزرق تميل إلى الأبيض".
- ٢- sRGB: هذا هو الإعداد القياسي لضمان وجود تبادل صحيح للألوان بين الأجهزة المختلفة (مثل، الكاميرات الرقمية والشاشات والطابعات والمساحات الضوئية وغير ذلك)

- ٣- User Define (تحديد بمعرفة المستخدم): يستطيع المستخدم اختيار إعداد اللون الذي يفضله/تفضله عن طريق ضبط اللون الأحمر والأخضر والأزرق.

### 🔍 ملاحظة

مقياس لون الضوء المشع من جسم أثناء تسخينه. يتم التعبير عن هذا المقياس بمعايير المقياس المطلق، (درجة كلفن). درجات حرارة كلفن المنخفضة مثل 2004K تكون حمراء؛ بينما درجات الحرارة الأعلى مثل 9300K تكون زرقاء. درجة الحرارة المتعادلة تكون بيضاء عند 6504K.

- ٩: هل يمكنني توصيل شاشة LCD الخاصة بي بأي جهاز كمبيوتر أو محطة عمل أو جهاز Mac؟

**الإجابة:** نعم. تعتبر جميع شاشات LCD من Philips متوافقة مع أجهزة الكمبيوتر وأجهزة MAC ومحطات العمل القياسية. قد تحتاج إلى وجود محول كبل لتوصيل الشاشة بنظام Mac الخاص بك. يرجى الاتصال بممثل مبيعات Philips للحصول على المزيد من المعلومات.

- ١٠: هل شاشات LCD من Philips متوافقة مع معيار التوصيل والتشغيل؟

**الإجابة:** نعم، فالشاشات متوافقة مع "التشغيل والتوصيل" مع أنظمة التشغيل Windows 7/8.1/10 و Mac OS X

يمكنك ضبطها حتى ٧٥ هرتز لترى ما إذا كان هذا الأمر سيؤدي إلى إزالة التشوش.

- ٣: ما هي ملفات .inf و .icm الموجودة في دليل المستخدم؟ كيف أقوم بتثبيت برامج التشغيل (.inf و .icm)؟

**الإجابة:** هذه هي ملفات برامج التشغيل الخاصة بشاشتك. اتبع الإرشادات الموجودة في دليل المستخدم لتثبيت برامج التشغيل. قد يطالبك الكمبيوتر بتوفير برامج تشغيل على الشاشة لملفات (.inf و .icm) أو قرص برنامج تشغيل عندما تقوم بتثبيت شاشتك لأول مرة.

- ٤: كيف أقوم بضبط الدقة؟

**الإجابة:** يتم تحديد معدلات الدقة المتوفرة حسب بطاقة الفيديو /برنامج تشغيل الرسومات والشاشة. يمكنك تحديد الدقة المطلوبة ضمن لوحة تحكم Windows® من خلال "Display properties" (خصائص الشاشة).

- ٥: ماذا أفعل في حالة التعثر عند إجراء تعديلات على الشاشة عن طريق شاشة (OSD)؟

**الإجابة:** يمكنك ببساطة الضغط على زر OK، ثم تحديد "Reset" (إعادة التعيين) لاستعادة جميع إعدادات المصنع الأصلية.

- ٦: هل شاشة LCD مضادة للخدوش؟

**الإجابة:** بوجه عام، يوصى بالألا يتعرض سطح اللوحة لصدمات شديدة، كما يجب حمايته من الأجسام الحادة أو الصلبة. عند التعامل مع الشاشة، تأكد من عدم وجود ضغط أو قوة على جانب سطح اللوحة. قد يؤثر هذا الأمر على شروط الضمان الخاصة بك.

- ٧: كيف يمكنني تنظيف سطح شاشة LCD؟

**الإجابة:** للتنظيف العادي، استخدم قطعة نظيفة وناعمة من الفماش. للتنظيف الشامل، الرجاء استخدام كحول الأيزوبروبيل. لا يجب استخدام السوائل الأخرى مثل كحول الأيثيل أو الإيثانول أو الأسيتون أو الهيكسان وما إلى ذلك.

- ٨: هل يمكن تغيير إعداد لون الشاشة؟

س ١١: ما هو الالتصاق للصور أو الإجهاد أو الصورة اللاحقة أو الصور المخفية في لوحات LCD؟

**الإجابة:** قد يؤدي العرض المستمر لفترة زمنية ممتدة للصور الساكنة أو الثابتة إلى "الإجهاد"، الذي يعرف أيضاً بـ "الصورة اللاحقة" أو "الصورة الظلية". يعتبر كل من "الإجهاد" أو "الصورة اللاحقة" أو "الصور المخفية" من الظواهر المعروفة في تكنولوجيا لوحات LCD. في معظم الحالات، تختفي ظاهرة "الإجهاد" أو "الصورة اللاحقة" أو "الصور الظلية" بشكل تدريجي عبر فترة زمنية بعد أن يتم إيقاف تشغيل الجهاز. قم دائماً بتنشيط برنامج شاشة توقف متحركة عندما تترك الشاشة مهملة. يجب أن تقوم دائماً بتنشيط تطبيق لتحديث الشاشة بشكل دوري إذا كانت شاشة LCD ستعرض محتوى ثابت لا يتغير.

### ⚠ تحذير

قد يؤدي عدم تنشيط شاشة توقف أو تطبيق تحديث للشاشة بشكل دوري إلى حدوث أعراض خطيرة لظاهرة "الحرق الداخلي"، أو "الصورة اللاحقة" أو "ظل الصورة"، والتي لن تختفي ولن يمكن معالجتها. الضمان الخاص بك لا يغطي الضرر المذكور أعلاه.

س ١٢: لماذا لا يتم عرض النص الحاد على شاشتي، ولكن يتم عرض أحرف مسننة؟

**الإجابة:** تعمل شاشة LCD الخاصة بك بشكل أفضل عندما تكون على دقة العرض الأصلية لها ١٩٢٠ × ١٢٠٠ عند ٦٠ هرتز. للحصول على أفضل عرض، يرجى استخدام هذه الدقة.



حقوق الطبع والنشر © لعام ٢٠١٦ لشركة Koninklijke Philips N.V. جميع الحقوق محفوظة.

يعد كل من Philips وشعار Philips Shield Emblem علامتان تجاريتان مسجلتان لشركة Koninklijke Philips N.V. ويتم استخدامها بترخيص من شركة Koninklijke Philips N.V.

تخضع المواصفات للتغيير دون إشعار مسبق.

الإصدار: M4240BPE1T