

PHILIPS

E Line

27xE1



www.philips.com/welcome

١
٢١
٢٥

عربي دليل المستخدم
خدمة العملاء والضمان
استكشاف الأخطاء وإصلاحها والأسئلة المتداولة

جدول المحتويات

- ١- هام ١
- ١-١ احتياطات الأمان والصيانة ١
- ٢-١ الأوصاف التوضيحية ٢
- ٣-١ التخلص من المنتج ومواد التغليف ٣
- ٢- إعداد الشاشة ٤
- ١-٢ التركيب ٤
- ٢-٢ تشغيل الشاشة ٧
- ٣-٢ إزالة القاعدة وحاملها ١٠
- ٣- تحسين جودة الصورة ١٢
- ١-٣ SmartImage ١٢
- ٢-٣ SmartContrast (التباين الذكي) ١٣
- ٤- Adaptive Sync ١٤
- ٥- المواصفات الفنية ١٥
- ١-٥ الدقة وأوضاع الإعداد المسبق ١٩
- ٦- إدارة الطاقة ٢٠
- ٧- خدمة العملاء والضمان ٢١
- ١-٧ نهج عيوب البكسل في الشاشات المسطحة من Philips ٢١
- ٢-٧ خدمة العملاء والضمان ٢٤
- ٨- استكشاف الأخطاء وإصلاحها والأسئلة المتداولة ٢٥
- ١-٨ استكشاف المشكلات وإصلاحها ٢٥
- ٢-٨ الأسئلة المتداولة العامة ٢٧

١- هام

المحدد ضمن المواصفات. سيؤدي استخدام فولتية غير صحيحة إلى حدوث خلل وظيفي وقد يتسبب في نشوب حريق أو وقوع صدمة كهربائية.

- لا تفكك مهابى التيار المتردد. قد يؤدي تفكيك مهابى التيار المتردد إلى تعريضك لخطر الإصابة بحرق أو صدمة كهربائية.
- احم الكبل. لا تسحب كبل الطاقة وكبل الإشارة ولا تثنيهما. لا تضع الشاشة أو أي أشياء ثقيلة على الكبلات؛ إذا تلفت الكبلات، فقد تؤدي إلى نشوب حريق أو حدوث صدمة كهربائية.
- تجنب تعريض الشاشة لهزة عنيفة أو صدمة شديدة أثناء التشغيل.

- لتجنب تلف محتمل مثل تقشر اللوحة من الإطار، تأكد من عدم إمالة الشاشة لأسفل بزوايا أكبر من ٥ درجات. إذا تم تجاوز الحد الأقصى لقياس زاوية الإمالة لأسفل البالغ ٥- درجات، فلن يكون تلف الشاشة مشمولاً بالضمان.
- تجنب الطرق على شاشة العرض أو إسقاطها أثناء التشغيل أو النقل.

- قد يسبب الاستخدام المفرط للشاشة اضطراباً في العينين، لذا يفضل أخذ راحات أقصر وقتاً وأكثر عدداً في مكان عملك من أخذ راحات أطول وقتاً وأقل عدداً. على سبيل المثال يفضل أخذ راحة لمدة ٥ - ١٠ دقائق بعد ٥٠ - ٦٠ دقيقة من الاستخدام المتواصل للشاشة من أخذ استراحة لمدة ١٥ دقيقة كل ساعتين. حاول عدم إجهاد عينيك أثناء الاستخدام المتواصل للشاشة لفترة من الزمن باتتبع ما يلي:

- انظر إلى شيء على مسافات متباعدة بعد التركيز على الشاشة لفترة طويلة.
- احرص على الوميض الواعي بكثرة أثناء العمل.
- احرص على غلق وتمييل عينيك لإزاحتها.
- ضع الشاشة بارتفاع وبزاوية مناسبين حسب طولك.
- اضبط السطوع والتباين على مستوى مناسب.
- اضبط إضاءة البيئة المحيطة على مستوى مماثل لمستوى سطوع الشاشة، وتجنب الإضاءة الفلوريسنت والأسطح التي لا تعكس الكثير من الضوء.
- استشر الطبيب إن لاحظت أي أعراضاً غير طبيعية.

الصيانة

- لحماية الشاشة من أي تلف محتمل، تجنب الضغط الشديد على لوحة LCD. وعند نقل الشاشة، احرص على الإمساك بالإطار الخاص بحمل الشاشة ولا تحمل

لدليل المستخدم الإلكتروني هذا مخصص لأي شخص يستخدم شاشة Philips. يجب قراءة دليل المستخدم هذا بعناية قبل استخدام الشاشة الخاصة بك. حيث أنه يحتوي على معلومات وملاحظات هامة تتعلق بتشغيل الشاشة.

يكون ضمان Philips ساريًا شريطة أن يتم التعامل مع المنتج بشكل ملائم في الغرض المخصص لأجله، وذلك حسب إرشادات التشغيل الخاصة به وبناءً على تقديم أصل فاتورة الشراء أو إيصال الدفع موضحاً عليه تاريخ الشراء واسم الوكيل والموديل ورقم الإنتاج الخاص بالمنتج.

١-١ احتياطات الأمان والصيانة

⚠ تحذيرات

قد يؤدي استخدام عناصر تحكم أو عمليات ضبط أو إجراءات خلاف المحددة في هذا المستند إلى التعرض لصدمة أو مخاطر كهربائية و/أو مخاطر ميكانيكية.

برجاء قراءة واتباع هذه التعليمات عند توصيل واستخدام شاشة العرض الخاصة بالكمبيوتر.

التشغيل

- يريح الحفاظ على الشاشة بعيداً عن أشعة الشمس المباشرة وعن الأضواء الساطعة القوية وبعيداً عن أي مصدر حرارة آخر. فالتعرض لفترة طويلة لهذا النوع من البيئة قد يؤدي إلى تغير لون الشاشة وتلفها.
- أبق الشاشة بعيداً عن الزيت. فقد يتلف الزيت الغطاء البلاستيكي للشاشة ويبطل الضمان.
- قم بإزالة أي جسم يمكن أن يسقط في فتحات التهوية أو يمنع التبريد المناسب للمكونات الإلكترونية بالشاشة.
- لا تقم بسد فتحات التهوية الموجودة على الهيكل.
- عند تثبيت شاشة العرض، احرص على أن يكون الوصول إلى مقبس وقابس الطاقة ميسوراً.
- إذا تم إيقاف تشغيل شاشة العرض من خلال فصل كبل الطاقة أو سلك طاقة التيار المستمر، انتظر مدة 6 ثوان قبل توصيل كبل الطاقة أو سلك طاقة التيار المستمر من أجل التشغيل العادي.
- برجاء استخدام سلك الطاقة المعتمد الذي توفره شركة Philips في كافة الأوقات. في حالة ضياع سلك الطاقة، برجاء الاتصال بمركز الخدمة المحلي لديك (رجى الرجوع إلى معلومات الاتصال بالخدمة في دليل معلومات اللوائح التنظيمية والخدمة).
- شغّل وقتاً لإمداد الطاقة المحدد ضمن المواصفات. تأكد من عدم تشغيل الشاشة إلا عبر إمداد الطاقة

الشاشة من خلال وضع يدك أو أصابعك على لوحة LCD.

- قد تؤدي محاليل التنظيف ذات الأساس الزيتي إلى إتلاف الأجزاء البلاستيكية وإبطال الضمان.
- قم بفصل الطاقة عن الشاشة في حالة عدم استخدامها لفترة طويلة من الزمن.
- افصل الطاقة عن شاشة العرض إذا أردت تنظيفها باستخدام قطعة قماش رطبة. يمكن مسح الشاشة باستخدام قطعة قماش جافة عند فصل الطاقة عنها. ومع ذلك، تجنب مطلقاً استخدام مادة مذيبة عضوية مثل الكحول أو السوائل المعتمدة على الأمونيا لتنظيف شاشة العرض.
- لتجنب مخاطر الصدمة أو التلف التام للجهاز، لا تُعرض شاشة العرض للأتربة أو المطر أو المياه أو بيئة شديدة الرطوبة.
- في حالة حدوث بلل لشاشة العرض، قم بمسحها باستخدام قطعة قماش نظيفة في أسرع وقت ممكن.
- في حالة دخول مادة غريبة أو مياه إلى شاشة العرض، فبرجاء إيقاف التشغيل على الفور وفصل سلك الطاقة. بعد ذلك، قم بإزالة المادة الغريبة أو المياه، ثم قم بإرسالها إلى مركز الصيانة.
- لا تقم بتخزين أو استخدام الشاشة في أماكن معرضة للحرارة أو ضوء الشمس المباشر أو البرودة الشديدة.
- من أجل الحفاظ على أفضل أداء لشاشة العرض واستخدامها لأطول فترة ممكنة، برجاء استخدام شاشة العرض في أماكن تقع ضمن نطاقات درجة الحرارة والرطوبة التالية.
- درجة الحرارة: 32-104°F 0-40°C
- الرطوبة: من ٢٠ إلى ٨٠٪ رطوبة نسبية
- معلومات مهمة حول ظاهرة الصورة اللاحقة/ظل الصورة يجب أن تقوم دائماً بتنشيط برنامج شاشة التوقف عندما تترك الشاشة بلا مراقبة. لا بد دوماً من تنشيط تطبيق لتحديث الشاشة بشكل دوري إذا كانت الشاشة ستعرض محتوى ثابت لا يتغير. قد يؤدي العرض المستمر لفترة زمنية ممتدة للصور الساكنة أو الثابتة إلى "الإجهاد"، الذي يعرف أيضاً بـ "الصورة اللاحقة" أو "الصورة المخفية".
- يعتبر كل من "الإجهاد" أو "الصورة اللاحقة" أو "الصور المخفية" من الظواهر المعروفة في تكنولوجيا لوحات LCD. في معظم الحالات، تختفي ظاهرة "الإجهاد" أو "الصورة اللاحقة" أو "الصور المخفية" بشكل تدريجي عبر فترة زمنية بعد أن يتم إيقاف تشغيل الطاقة.

⚠ تحذير

قد يؤدي عدم تنشيط شاشة توقف أو تطبيق تحديث للشاشة بشكل دوري إلى حدوث أعراض خطيرة لظاهرة "الحرق الداخلي"، أو "الصورة اللاحقة" أو "ظل الصورة"، والتي لن تختفي ولن يمكن معالجتها. الضمان الخاص بك لا يغطي الضرر المذكور أعلاه.

الخدمة

- لا ينبغي فتح غطاء الشاشة إلا بواسطة موظف الخدمة المؤهل.
- إذا كان هناك احتياج إلى أية أوراق لإجراء الصيانة أو التكمال، برجاء الاتصال بمركز الخدمة المحلي لديك. (رجى الرجوع إلى معلومات الاتصال بالخدمة في دليل معلومات اللوائح التنظيمية والخدمة.)
- لمعلومات النقل، يرجى الرجوع إلى "المواصفات الفنية".
- لا تترك شاشة العرض في السيارة/الشاحنة تحت ضوء الشمس المباشر.

⚖ ملاحظة

استشر في الخدمة إذا كانت شاشة العرض لا تعمل بشكل صحيح، أو إذا كنت غير متأكد من الإجراء اللازم اتخاذه بعد اتباع تعليمات التشغيل الواردة في هذا الدليل.

٢-١ الأوصاف التوضيحية

تُوضح الأقسام الفرعية التالية الاصطلاحات التوضيحية المستخدمة في هذا الدليل.

الملاحظات والتنبيهات والتحذيرات

في هذا الدليل، توجد بعض أجزاء نصية مصحوبة برمز ومطبوعة بخط عريض أو مائل. تحتوي هذه الأجزاء على الملاحظات والتنبيهات والتحذيرات. ويتم استخدامها كما يلي:

⚖ ملاحظة

يشير هذا الرمز إلى معلومات هامة وتلميحات تساعدك على الاستخدام الأمثل لجهاز الكمبيوتر لديك.

⚠ تنبيه

يشير هذا الرمز إلى معلومات تطلعك على كيفية تجنب تلف محتمل للجهاز أو فقد البيانات.

⚠ تحذير

يشير هذا الرمز إلى احتمال حدوث إصابة جسدية وتطلعك على كيفية تجنب المشكلة.

All redundant packing material has been omitted. We have done our utmost to make the packaging easily separable into mono materials.

Please find out about the local regulations on how to dispose of your old monitor and packing from your sales representative.

Taking back/Recycling Information for Customers

Philips establishes technically and economically viable objectives to optimize the environmental performance of the organization's product, service and activities.

From the planning, design and production stages, Philips emphasizes the important of making products that can easily be recycled. At Philips, end-of-life management primarily entails participation in national take-back initiatives and recycling programs whenever possible, preferably in cooperation with competitors, which recycle all materials (products and related packaging material) in accordance with all Environmental Laws and taking back program with the contractor company.

Your display is manufactured with high quality materials and components which can be recycled and reused.

To learn more about our recycling program please visit

<http://www.philips.com/a-w/about/sustainability.html>

قد تظهر بعض التحذيرات في تنسيقات بديلة وقد لا تكون مصحوبة برمز. في مثل هذه الحالات، تكون طريقة العرض الخاصة للتحذير من اختصاص الجهة التنظيمية المعنية.

٣-١ التخلص من المنتج ومواد التغليف

مخلفات المعدات الإلكترونية والأجهزة الكهربائية - WEEE



This marking on the product or on its packaging illustrates that, under European Directive 2012/19/EU governing used electrical and electronic appliances, this product may not be disposed of with normal household waste. You are responsible for disposal of this equipment through a designated waste electrical and electronic equipment collection. To determine the locations for dropping off such waste electrical and electronic, contact your local government office, the waste disposal organization that serves your household or the store at which you purchased the product.

Your new monitor contains materials that can be recycled and reused. Specialized companies can recycle your product to increase the amount of reusable materials and to minimize the amount to be disposed of.

٢- إعداد الشاشة

١-٢ التركيب

١ محتويات العبوة

27xE1SC

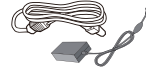
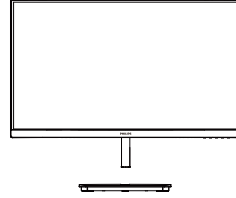

AC/DC Adapter

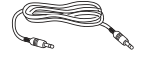

* Audio cable



* VGA



* HDMI

27xE1C

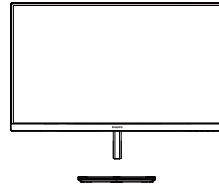

AC/DC Adapter



* Audio cable

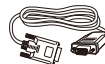

* VGA



* DP

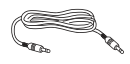

* Audio cable

*الاختلاف وفقاً للمنطقة.

ملاحظة

لا تستخدم سوى موديل محول التيار المتردد/التيار المستمر
Philips ADPC1945EX.

٢ تركيب حامل القاعدة

27xE1SC

١- لحماية الشاشة وتجنب خدشها أو إلحاق الضرر بها
يرجى وضعها على وجهها فوق وسادة عند تركيب
القاعدة.

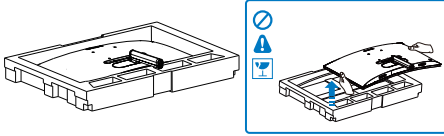

٢- (١) امسك حامل القاعدة بكلتا يديك وقم بإدخال
حامل القاعدة بإحكام في عمود القاعدة.

(٢) استخدم أصابعك لإحكام ربط المسمار في الجزء
السفلي من القاعدة.

(٣) استخدم مفك براغي لإحكام ربط المسمار في
الجزء السفلي من القاعدة، وثبتت القاعدة في الحامل
بإحكام.

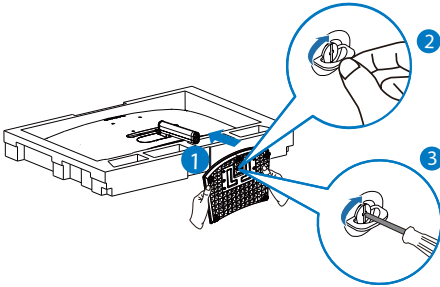

٣- بعد تركيب القاعدة، احمل الشاشة بكلتا يديك
وضعها في وضع قائم، وأمسك الشاشة ومادة البولي
ستايرين الرغوية معاً بإحكام. يمكنك الآن سحب مادة
البولي ستايرين الرغوية للخارج. تنبه إلى أن هذه الشاشة
بتصميم منحني؛ فعندما تسحب مادة البولي ستايرين
الرغوية للخارج، لا تضغط على اللوحة لتجنب كسرها.

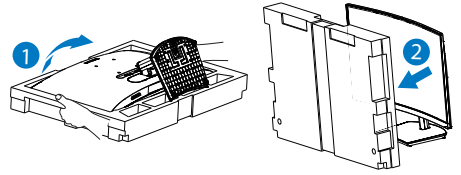
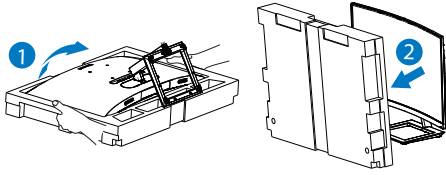

⚠ تحذير

هذا المنتج بتصميم منحني، لذا براعي عند ربط / فك القاعدة وضع مادة واقية أسفل الشاشة، وعدم الضغط عليها إلى أسفل لتجنب تلفها.

27xE1C

١- لحماية الشاشة وتجنب خدشها أو إلحاق الضرر بها يرجى وضعها على وجهها فوق وسادة عند تركيب القاعدة.

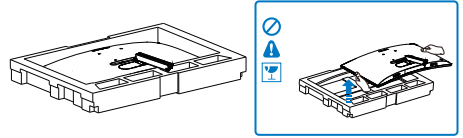

٢- (١) امسك حامل القاعدة بكلتا يديك وقم بإدخال حامل القاعدة بإحكام في عمود القاعدة.

(٢) استخدم مفك براغي لإحكام ربط المسمار في الجزء السفلي من القاعدة، وثبتت القاعدة في الحامل بإحكام.

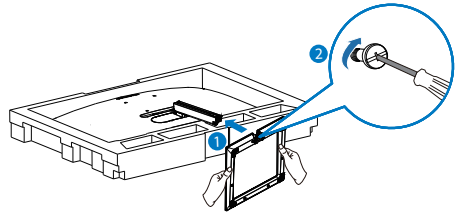

٣- بعد تركيب القاعدة، حمل الشاشة بكلتا يديك وضعها في وضع قائم، وأمسك الشاشة ومادة البولي ستايرين الرغوية معاً بإحكام. يمكنك الآن سحب مادة البولي ستايرين الرغوية للخارج. تنبه إلى أن هذه الشاشة بتصميم منحني؛ فعندما تسحب مادة البولي ستايرين الرغوية للخارج، لا تضغط على اللوحة لتجنب كسرها.

272E1CA

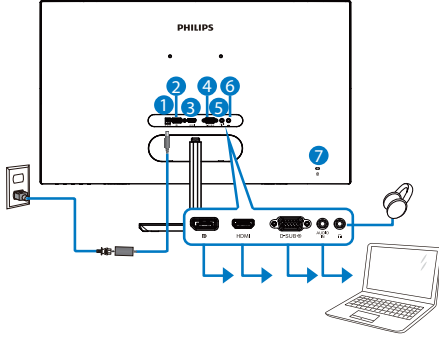

- ١ دخل طاقة التيار المتردد/التيار المستمر
- ٢ إدخال DisplayPort
- ٣ إدخال HDMI
- ٤ دخل VGA
- ٥ دخل الصوت
- ٦ مقبس سماعة الأذن
- ٧ قفل Kensington لمنع السرقة

التوصيل بالكمبيوتر

- ١- قم بتوصيل سلك الطاقة بمؤخرة الشاشة بإحكام.
- ٢- قم بإيقاف تشغيل الكمبيوتر وقم بفصل كبل الطاقة.
- ٣- قم بتوصيل كبل إشارة الشاشة في موصل الفيديو الموجود بمؤخرة الكمبيوتر.
- ٤- قم بتوصيل سلك الطاقة الخاص بالكمبيوتر والشاشة في مأخذ قريب.
- ٥- قم بتشغيل الكمبيوتر والشاشة. يستدل على صحة التركيب من خلال ظهور صورة على الشاشة.

٣ التوصيل بالكمبيوتر

271E1SC/271E1C

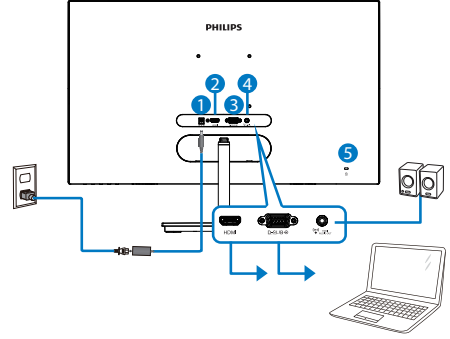

- ١ دخل طاقة التيار المتردد/التيار المستمر
- ٢ إدخال HDMI
- ٣ دخل VGA
- ٤ خرج صوت HDMI
- ٥ قفل Kensington لمنع السرقة

271E1SCA/271E1CA

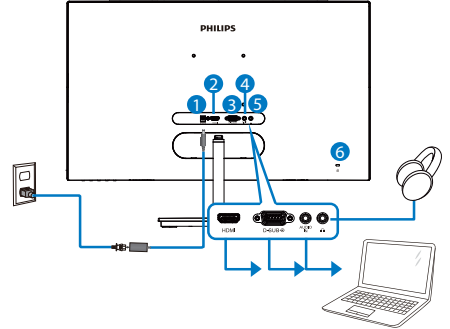

- ١ دخل طاقة التيار المتردد/التيار المستمر
- ٢ إدخال HDMI
- ٣ دخل VGA
- ٤ دخل الصوت
- ٥ مقبس سماعة الأذن
- ٦ قفل Kensington لمنع السرقة

١ منظر أمامي لوصف المنتج

271E1SC/271E1C

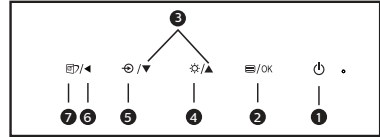
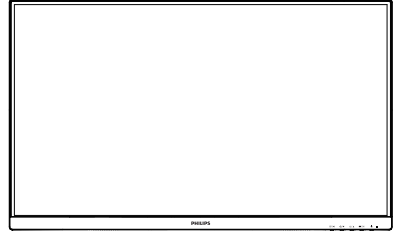
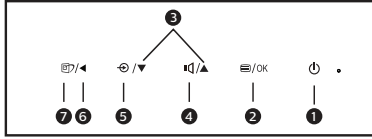
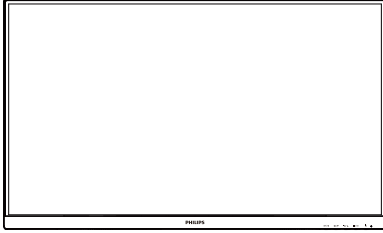

تشغيل وإيقاف تشغيل طاقة الشاشة.		١
الوصول إلى قائمة البيانات المعروضة على الشاشة (OSD). أكد على ضبط البيانات المعروضة على الشاشة (OSD).		٢
تعديل قائمة البيانات المعروضة على الشاشة (OSD).		٣
ضبط مستوى صوت السماع.		٤
تغيير مصدر دخل الإشارة.		٤
العودة إلى المستوى السابق في البيانات المعروضة على الشاشة (OSD).		٦
SmartImage يوجد اختيارات عديدة FPS و Racing (سباق) و Gamer ^١ و Gamer ^٢ و LowBlue Mode (ضع أزرق منخفض) و off (إيقاف).		٧

تشغيل وإيقاف تشغيل طاقة الشاشة.		١
الوصول إلى قائمة البيانات المعروضة على الشاشة (OSD). أكد على ضبط البيانات المعروضة على الشاشة (OSD).		٢
تعديل قائمة البيانات المعروضة على الشاشة (OSD).		٣
اضبط مستوى السطوع.		٤
تغيير مصدر دخل الإشارة.		٤
العودة إلى المستوى السابق في البيانات المعروضة على الشاشة (OSD).		٦
SmartImage يوجد اختيارات عديدة FPS و Racing (سباق) و Gamer ^١ و Gamer ^٢ و LowBlue Mode (ضع أزرق منخفض) و off (إيقاف).		٧

٢ وصف قائمة الخيارات

Main menu	Sub menu	
LowBlue Mode	On Off	1, 2, 3, 4
Input	VGA HDMI 1.4 DisplayPort(27ZE1CA)	
Picture	Picture Format Brightness Contrast Sharpness SmartResponse SmartContrast SmartFrame Gamma Pixel Orbiting Over Scan DPS (available for selective models)	Wide Screen, 4:3 0~100 0~100 0~100 On, Off, Faster, Fastest On, Off On, Off Size (1, 2, 3, 4, 5, 6, 7) Brightness (0~100) Contrast (0~100) H. position V. position 1.8, 2.0, 2.2, 2.4, 2.6 On, Off On, Off On, Off
Audio	Volume Stand-Alone (271E1SCA/27xE1CA) Mute Audio Source (271E1SCA/27xE1CA)	0~100 On, Off On, Off Audio In, HDMI, DisplayPort(27ZE1CA)
Color	Color Temperature sRGB User Define	Native, 5000K, 6500K, 7500K, 8200K, 9300K, 11500K Red: 0~100 Green: 0~100 Blue: 0~100
Language	English, Deutsch, Español, Ελληνική, Français, Italiano, Magyar, Nederlands, Português, Português do Brasil, Polski, Русский, Svenska, Suomi, Türkçe, Čeština, Українська, 简体中文, 繁體中文, 日本語, 한국어	
OSD Settings	Horizontal Vertical Transparency OSD Time Out	0~100 0~100 Off, 1, 2, 3, 4 5s, 10s, 20s, 30s, 60s
Setup	Auto H.Position V.Position Phase Clock Resolution Notification Reset Information	0~100 0~100 0~100 0~100 On, Off Yes, No

ما هي البيانات المعروضة على الشاشة (OSD)؟

تعتبر البيانات المعروضة على الشاشة (OSD) ميزة موجودة في جميع شاشات LCD من Philips. وهي نتيج للمستخدم النهائي ضبط أداء الشاشة أو تحديد الوظائف لشاشات العرض مباشرة من خلال إطار البيانات المعروضة على الشاشة. يتم توضيح واجهة شاشة العرض سهلة الاستخدام أدناه:

LowBlue Mode	On Off	✓
Input		
Picture		
Audio		
Color		
Language		

تعليمات بسيطة وأساسية حول مفاتيح التحكم

للوصول إلى قائمة البيانات المعروضة على الشاشة (OSD) في شاشة عرض Philips هذه، قم ببساطة باستخدام زر تبديل واحد على الجهة الخلفية من لوحة شاشة العرض. يعمل الزر الفردي كعصا الألعاب. لتحريك مؤشر الماوس، قم ببساطة بتبديل الزر في الأربع اتجاهات. اضغط على الزر لتحديد الخيار المرغوب.

قائمة البيانات المعروضة على الشاشة (OSD)

فيما يلي منظر شامل للبيانات المعروضة على الشاشة. يمكنك استخدام هذا المنظر كمرجع إذا أردت التعرف بمفردك على عمليات الضبط المختلفة بعد ذلك.

ملاحظة

إذا كانت الشاشة تتضمن على "DPS" في التصميم الاقتصادي ECO، فإن الإعداد الافتراضي هو وضع "ON" (تشغيل) الذي يجعل الشاشة تبدو معتمة قليلاً؛ لضمان أفضل سطوع، ادخل قائمة المعلومات المعروضة على الشاشة لتعيين "DPS" على وضع "OFF" (إيقاف).

٣ إخطار الدقة

تم تصميم هذه الشاشة للحصول على أفضل أداء حسب دقتها الأصلية، 1080×1920 عند ٦٠ هرتز. عندما يتم تشغيل الشاشة عند دقة مختلفة، يتم عرض تنبيه على الشاشة: استخدم 1080×1920 هرتز للحصول على أفضل النتائج.

يمكن إيقاف تشغيل تنبيه الدقة الأصلية من Setup (الإعداد) في قائمة OSD (البيانات المعروضة على الشاشة).

٤ الوظائف الحركية

الميل

27xE1SC

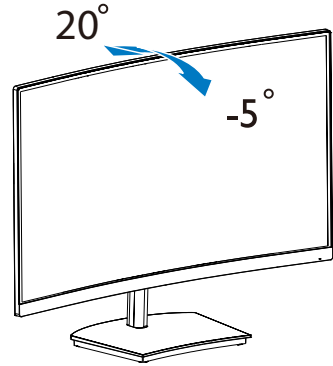

27xE1C

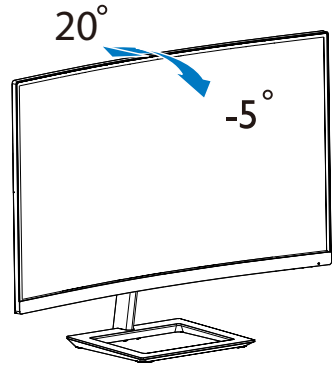

⚠ تحذير

- لتجنب تلف محتمل في الشاشة مثل تقشر اللوحة، تأكد من عدم إمالة الشاشة لأسفل بزاوية أكبر من -5 درجات.
- اضغط على الشاشة أثناء ضبط زاويتها. أمسكها من الإطار فقط.

٣-٢ إزالة القاعدة وحاملها

قبل البدء بفك قاعدة الشاشة، يرجى اتباع الإرشادات الموجودة أدناه لتجنب أي تلف أو إصابة محتملة.

27x15C

- ١- اقلب شاشة العرض على وجهها فوق سطح أملس. تعامل مع الشاشة بعناية حتى لا تتعرض للخدش أو للأضرار.

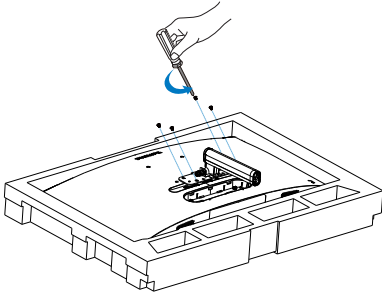

ملاحظة

تقبل هذه الشاشة واجهة وحدة التثبيت VESA المتوافقة بمقاس 100 مم × 100 مم. برغي M4 لوحدة التثبيت VESA. احرص دائمًا على الاتصال بالجهة المصنعة للاطلاع على تعليمات التثبيت على الحائط.

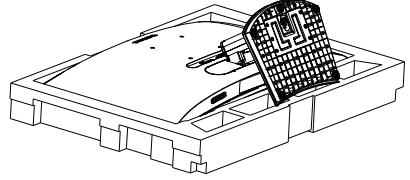
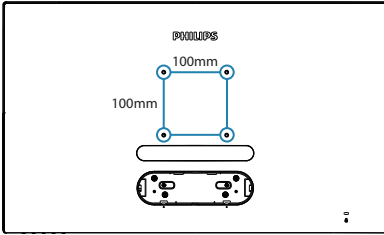

- ٢- استخدم مفك براغي لإرخاء المسمار في الجزء السفلي من القاعدة.

- ٢) استخدم أصابعك لإرخاء المسمار الموجود أسفل القاعدة، وفك القاعدة من الحامل.

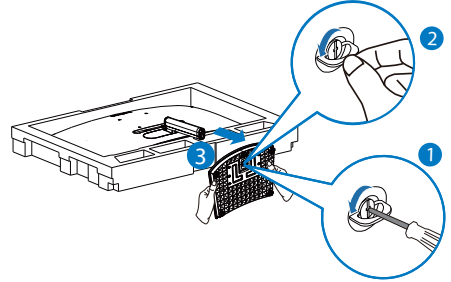

- ٣- أزل الغطاء المفصلي من جسم الشاشة باستخدام أصابعك

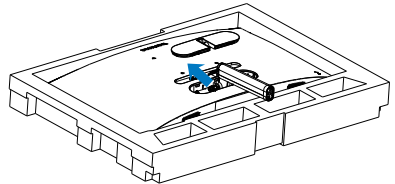

- ٤- استخدم مفك براغي لفك المسامير في الذراع ثم افصل الذراع/الحامل عن الشاشة.

27x1C

- ١- اقلب شاشة العرض على وجهها فوق سطح أملس.
تعامل مع الشاشة بعناية حتى لا تتعرض للخدش
أو للأضرار.

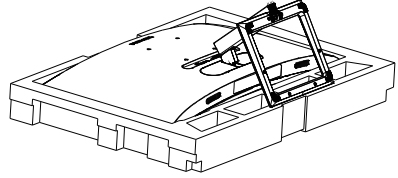

- ٢- استخدم مفك براغي لإرخاء المسمار في الجزء السفلي
من القاعدة، وفك القاعدة في الحامل.

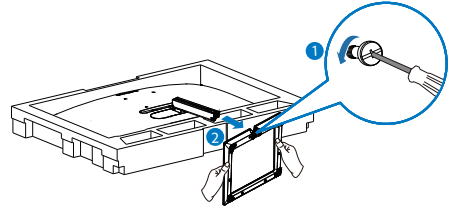

- ٣- أزل الغطاء المفصلي من جسم الشاشة باستخدام
أصابعك

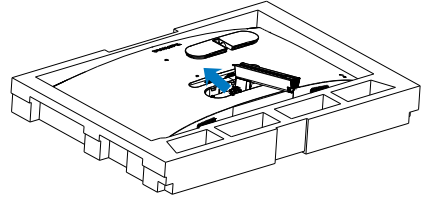

- ٤- استخدم مفك براغي لفك المسامير في الذراع ثم افصل
الذراع/الحامل عن الشاشة.

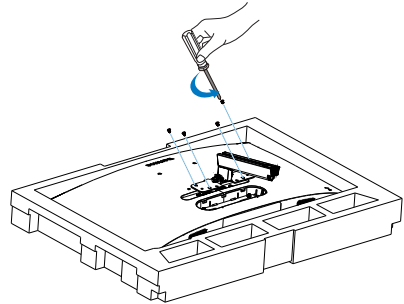

ملاحظة

تقبل هذه الشاشة واجهة وحدة التثبيت VESA المتوافقة
بمقاس ١٠٠ مم × ١٠٠ مم. برغي M٤ لوحدة التثبيت
VESA. احرص دائماً على الاتصال بالجهة المصنعة
للإطلاع على تعليمات التثبيت على الحائط.

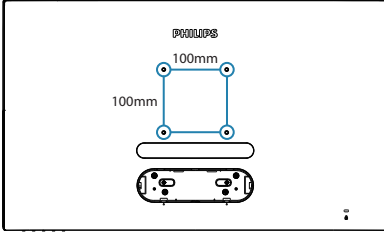

تحذير

هذا المنتج بتصميم منحني، لذا يراعى عند ربط / فك القاعدة
وضع مادة واقية أسفل الشاشة، وعدم الضغط عليها إلى أسفل
لتجنب تلفها.

ملاحظة

الرجاء شراء كتيبة التثبيت بالحائط المناسبة؛ وإلا، فقد تصيح
المسافة بين كبل إشارة الدخل الخلفي والحائط أقصر مما
ينبغي.

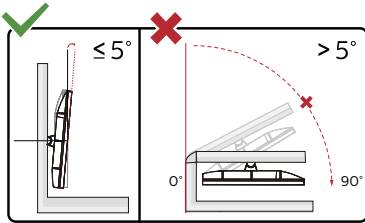

* قد يختلف تصميم الشاشة عن المبين في الرسوم
التوضيحية.

تحذير

- لتجنب تلف محتمل في الشاشة مثل تقشر اللوحة، تأكد من
عدم إمالة الشاشة لأسفل بزوايا أكبر من ٥ درجات.
- اضغط على الشاشة أثناء ضبط زوايتها. أمسكها من
الإطار فقط.

٣- تحسين جودة الصورة

٤ كيف يتم تمكين SmartImage؟

27xE1SC

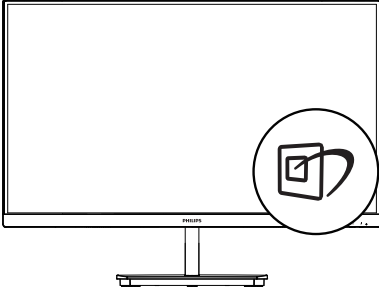

27xE1C

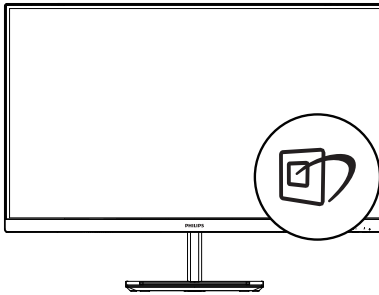

١-٣ SmartImage

١ ما هو؟

توفر SmartImage إعدادات مسبقة تعمل على تحسين عرض أنواع مختلفة من المحتويات، بالإضافة إلى الضبط الديناميكي للسطوع والتباين واللون والحدة في الوقت الحقيقي. سواء كنت تعمل مع تطبيقات النصوص أو تعرض الصور أو تشاهد الفيديو، توفر لك SmartImage من Philips أعلى أداء محسن لعرض الشاشة.

٢ لماذا احتاج إليه؟

ترغب في الحصول على شاشة تقدم لك أفضل عرض لجميع أنواع المحتويات المفضلة لديك، ويقوم برنامج SmartImage بضبط درجة السطوع والتباين واللون والحدة بشكل ديناميكي في الوقت الحقيقي لتحسين تجربة العرض على الشاشة الخاصة بك.

٣ كيف يعمل البرنامج؟

يعتبر SmartImage من تكنولوجيات Philips الحديثة والحصريّة التي تقوم بتحليل المحتوى المعروض على شاشتك. واعتماداً على السيناريو الذي تحدده، يقوم SmartImage بالتحسين الديناميكي لدرجة التباين واللون والتنشيع والحدة للصورة من أجل المحتويات المعروضة - كل هذا في الوقت الحقيقي بمجرد الضغط على زر واحد.

- ١- التبديل لليسار لتشغيل SamrtImage على شاشة العرض.
 - ٢- استمر في الضغط على للتبديل بين FPS و Racing و (سباق) و RTS و Gamer^١ و Gamer^٢ و LowBlue Mode (ضع أزرق منخفض) و off (إيقاف).
 - ٣- ستظل تعليمات SmartImage الموجودة على الشاشة معروضة لمدة ٤ ثوانٍ أو يمكنك أيضاً التبديل لليسار لتأكيد الأمر.
- يوجد اختيارات عديدة: FPS و Racing (سباق) و RTS و Gamer^١ و Gamer^٢ و LowBlue Mode (ضع أزرق منخفض) و off (إيقاف).

٢-٣ SmartContrast (التباين الذكي)

١ ما هو؟

هو تكنولوجيا فريدة تقوم بعمل تحليل ديناميكي للمحتوى المعروف، كما تقوم بتحسين التباين لنسبة تباين شاشة LCD للحصول على أعلى معدلات الوضوح والتمتع بالمشاهدة، بالإضافة إلى زيادة الإضاءة الخلفية للحصول على صور أكثر وضوحاً ووسطوعاً أو تقليل الإضاءة الخلفية للحصول على عرض أوضح للصور ذات الخلفيات الداكنة.

٢ لماذا احتاج إليه؟

أنت ترغب في الحصول على أفضل وضوح للرؤية وأعلى مستوى من الراحة أثناء مشاهدة كل نوع من المحتويات. يتحكم SmartContrast بشكل ديناميكي في التباين، كما يقوم بضبط الإضاءة الخلفية للحصول على صور ألعاب وفيديو واضحة وحيوية وساطعة أو لعرض أكثر وضوحاً للنصوص وقابلية أكبر لقراءة الأعمال المكتوبة. وعن طريق تخفيض استهلاك شاشتك للطاقة، فإنك توفر تكاليف الطاقة وتطيل من عمر شاشتك.

٣ كيف يعمل البرنامج؟

عندما تقوم بتنشيط SmartContrast سيقوم بتحليل المحتوى الذي تعرضه في الوقت الحقيقي وذلك لضبط الألوان والتحكم في كثافة الإضاءة الخلفية. سنقوم هذه الوظيفة بتحسين درجة التباين بشكل ديناميكي للحصول على المزيد من الترفيه عند عرض الفيديو أو تشغيل الألعاب.

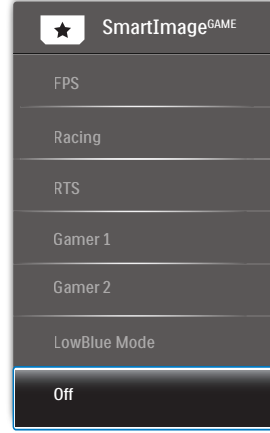

- **FPS:** لتشغيل ألعاب FPS (تصويب من منظور لتشغيل ألعاب FPS (تصويب من منظور الشخص الأول). يحسن تفاصيل المستوى الأسود
- **Racing (سياق):** لتشغيل ألعاب السباق. يوفر استجابة أسرع وتشبعاً أكبر للألوان.
- **RTS:** لتشغيل ألعاب RTS (الاستراتيجية المتزامنة)، ويمكن تمييز جزء من اختيار المستخدم لألعاب RTS (من خلال SmartFrame). يمكن تعديل جودة الصورة للجزء المميز.
- **Gamer 1:** إعدادات المستخدم المفضلة المحفوظة كـ Gamer 1.
- **Gamer 2:** إعدادات المستخدم المفضلة المحفوظة كـ Gamer 2.
- **LowBlue Mode (وضع أزرق منخفض):** LowBlue Mode (وضع أزرق منخفض) لدراسات سهلة مركزة على العيون والتي أظهرت أن الأشعة فوق البنفسجية قد تضر بالعين، وكذلك أشعة الضوء الأزرق ذات الطول الموجي القصير التي قد تضر بالعين وتؤثر على الرؤية بمرور الوقت. تم التطوير من أجل الرفاهية، يستخدم إعداد LowBlue Mode (وضع أزرق منخفض) من Philips تقنية برمجة ذكية لتقليل الأثر الضار للضوء الأزرق ذي الموجة القصيرة.
- **Off (إيقاف التشغيل):** بلا أي تحسينات باستخدام SmartImage.

■ كمبيوتر سطح المكتب A-Series بمعالج وواجهات برمجية متنقلة

- ٧٨٩٠K-AMD A١٠
- ٧٨٧٠K-AMD A١٠
- ٧٨٤٠K-AMD A١٠
- ٧٨٠٠-AMD A١٠
- ٧٧٠٠K-AMD A١٠
- ٧٦٧٠K-AMD A٨
- ٧٦٤٠K-AMD A٨
- ٧٦٠٠-AMD A٨
- ٧٤٠٠K-AMD A٦

Adaptive Sync -٤



Adaptive Sync

منذ فترة طويلة وتجربة اللعب على الكمبيوتر تعتبر غير مكتملة بسبب تحديث وحدة معالجة الرسومات (GPU) والشاشات في أوقات غير متناسقة. أحياناً يمكن لوحدة معالجة الرسومات (GPU) عرض عدد كبير من الصور الجديدة أثناء تحديث واحد للشاشة، ومن جهتها تعرض الشاشة أجزاء من كل صورة كصورة واحدة. وهذا ما يُعرف بـ «تمزق الصورة». يمكن للاعبين إصلاح مشكلة تمزق الصورة بفضل ميزة «v-sync»، إلا أنه بإمكان الصورة أن تصبح متقطعة نظرًا إلى أن وحدة معالجة الرسومات (GPU) تنتظر جهاز العرض ليستدعي التحديث قبل إرسال صور جديدة.

يتم أيضًا خفض استجابة إدخال الماوس وإجمالي الإطارات بالثانية بواسطة v-sync. تلغي تقنية AMD Adaptive Sync™ كل هذه المشاكل عبر السماح لوحدة معالجة الرسومات (GPU) بتحديث جهاز العرض ما إن تجهز صورة جديدة. هذا الأمر يسمح للاعبين بالاستمتاع بتجربة ألعاب سلسلة وسريعة الاستجابة وخالية من التمزق.

يلي ذلك بطاقة رسومات متوافقة.

نظام التشغيل

Windows ١٠، ١١، ٨، ٧

■ البطاقة الرسومية: R٩ ٣٠٠/٢٩٠ Series و R٧ ٢٦٠ Series

- Series ٣٠٠ AMD Radeon R٩
- Fury X AMD Radeon R٩
- ٣٦٠ AMD Radeon R٩
- ٣٦٠ AMD Radeon R٧
- ٢٩٤X٢ AMD Radeon R٩
- ٢٩٠X AMD Radeon R٩
- ٢٩٠ AMD Radeon R٩
- AMD Radeon R٩ ٢٨٤
- ٢٦٠X AMD Radeon R٧
- ٢٦٠ AMD Radeon R٧

٥- المواصفات الفنية

الصورة/العرض	
نوع لوحة الشاشة	VA
الإضاءة الخلفية	نظام W-LED
حجم اللوحة	عرض ٢٧ بوصة (٦٨,٦ سم)
النسبة الباعية	٩:١٦
عرض البكسل	٠,٣١١ X ٠,٣١١ مم
نسبة التباين (نموذجية)	١:٠٠٠٣
الحد الأقصى للدقة	١٩٢٠ x ١٠٨٠ عند ٦٠ هرتز
زاوية العرض	١٧٨° (أفقي) / ١٧٨° (رأسي) عند C/R < ١٠ (النموذجي)
تحسين الصورة	SmartImage
وميض حر	نعم
ألوان العرض	١٦,٧ مليون
معدل التجديد الرأسي	٥٠ هرتز - ٧٦ هرتز (تناظري) ٤٨ هرتز - ٧٦ هرتز (Adaptive Sync HDMI, HDMI)
التردد الأفقي	٣٠ كيلو هرتز - ٨٣ كيلو هرتز (تناظري) ٣٠ كيلو هرتز - ٨٥ كيلو هرتز (Adaptive Sync HDMI, HDMI)
sRGB	نعم
وضع أزرق منخفض	نعم
Adaptive Sync	نعم
الاتصال	
إشارة الإدخال	HDMI (رقمي)، VGA (تناظري)، HDMI (رقمي)، HDCP، 271E1SC/271E1SCA/271E1C/271E1CA VGA (تناظري)، HDMI، DP (رقمي)، HDCP، 272E1CA
دخل/خرج صوت	271E1SC/271E1C: خرج صوت HDMI 271E1SCA/271E1CA/272E1CA: دخل صوت جهاز الكمبيوتر، خرج سماعة الرأس
إشارة الإدخال	مزمنة منفصلة، مزمنة عند وجود اللون الأخضر
الملاءمة	
لغات البيانات المعروضة على الشاشة (OSD)	الإنجليزية والألمانية والإسبانية واليونانية والفرنسية والإيطالية والمجرية والهولندية والبرتغالية والبرتغالية البرازيلية، والبولندية والروسية والسويدية والفنلندية والتركية والتشيكية، والأوكرانية، والصينية المبسطة، والصينية التقليدية الصينية واليابانية والكورية
ميزات الملاءمة الأخرى	وحدة تركيب VESA (١٠٠ x ١٠٠ مم)، قفل Kensington
توافق التوصيل والتشغيل	DDC/CI, Mac OSX, sRGB, Windows 10/8.1/8/7
الحامل	
الميل	٠°- / ٢٠°

الطاقة(271E1C/271E1SC)

الاستهلاك	الجهد الكهربى لإدخال التيار المتردد عند ١٠٠ فولت تيار متردد، ٤٠ هرتز	الجهد الكهربى لإدخال التيار المتردد عند ١١٤ فولت تيار متردد، ٦٠ هرتز	الجهد الكهربى لإدخال التيار المتردد عند ٢٣٠ فولت تيار متردد، ٤٠ هرتز
التشغيل العادي	٣٣,٢٠ وات (بشكل نموذجي)	٣٣,٣٠ وات (بشكل نموذجي)	٣٣,٤٠ وات (بشكل نموذجي)
وضع السكن (وضع الاستعداد)	كبير من ٠,٥ وات (بشكل نموذجي)	كبير من ٠,٥ وات (بشكل نموذجي)	كبير من ٠,٥ وات (بشكل نموذجي)
وضع إيقاف التشغيل	أكبر من ٠,٣ وات (بشكل نموذجي)	أكبر من ٠,٣ وات (بشكل نموذجي)	أكبر من ٠,٣ وات (بشكل نموذجي)
الانبعاث الحراري*	الجهد الكهربى لإدخال التيار المتردد عند ١٠٠ فولت تيار متردد، ٤٠ هرتز	الجهد الكهربى لإدخال التيار المتردد عند ١١٤ فولت تيار متردد، ٦٠ هرتز	الجهد الكهربى لإدخال التيار المتردد عند ٢٣٠ فولت تيار متردد، ٤٠ هرتز
التشغيل العادي	١١٣,٣١ وحدة حرارية / الساعة (نموذجي)	١١٣,٦٥ وحدة حرارية / الساعة (بشكل نموذجي)	١١٣,٩٩ وحدة حرارية / الساعة (بشكل نموذجي)
وضع السكن (وضع الاستعداد)	١,٧١ وحدة حرارية / الساعة (بشكل نموذجي)	١,٧١ وحدة حرارية / الساعة (بشكل نموذجي)	١,٧١ وحدة حرارية / الساعة (بشكل نموذجي)
وضع إيقاف التشغيل	١,٠٢ وحدة حرارية / الساعة (بشكل نموذجي)	١,٠٢ وحدة حرارية / الساعة (بشكل نموذجي)	١,٠٢ وحدة حرارية / الساعة (بشكل نموذجي)
مؤشر مصباح التشغيل	وضع التشغيل: أبيض، وضع الاستعداد/السكون: أبيض (وميض)		
مصدر الطاقة	خارجي، ١٠٠-٢٤٠ فولت تيار متردد، ٤٠-٦٠ هرتز		

الطاقة(271E1CA/271E1SCA)

الاستهلاك	الجهد الكهربى لإدخال التيار المتردد عند ١٠٠ فولت تيار متردد، ٤٠ هرتز	الجهد الكهربى لإدخال التيار المتردد عند ١١٤ فولت تيار متردد، ٦٠ هرتز	الجهد الكهربى لإدخال التيار المتردد عند ٢٣٠ فولت تيار متردد، ٤٠ هرتز
التشغيل العادي	٣٣,١٠ وات (بشكل نموذجي)	٣٣,٢٠ وات (بشكل نموذجي)	٣٣,٣٠ وات (بشكل نموذجي)
وضع السكن (وضع الاستعداد)	كبير من ٠,٥ وات (بشكل نموذجي)	كبير من ٠,٥ وات (بشكل نموذجي)	كبير من ٠,٥ وات (بشكل نموذجي)
وضع إيقاف التشغيل	أكبر من ٠,٣ وات (بشكل نموذجي)	أكبر من ٠,٣ وات (بشكل نموذجي)	أكبر من ٠,٣ وات (بشكل نموذجي)
الانبعاث الحراري*	الجهد الكهربى لإدخال التيار المتردد عند ١٠٠ فولت تيار متردد، ٤٠ هرتز	الجهد الكهربى لإدخال التيار المتردد عند ١١٤ فولت تيار متردد، ٦٠ هرتز	الجهد الكهربى لإدخال التيار المتردد عند ٢٣٠ فولت تيار متردد، ٤٠ هرتز
التشغيل العادي	١١٢,٩٧ وحدة حرارية / الساعة (نموذجي)	١١٣,٣١ وحدة حرارية / الساعة (بشكل نموذجي)	١١٣,٦٥ وحدة حرارية / الساعة (بشكل نموذجي)
وضع السكن (وضع الاستعداد)	١,٧١ وحدة حرارية / الساعة (بشكل نموذجي)	١,٧١ وحدة حرارية / الساعة (بشكل نموذجي)	١,٧١ وحدة حرارية / الساعة (بشكل نموذجي)
وضع إيقاف التشغيل	١,٠٢ وحدة حرارية / الساعة (بشكل نموذجي)	١,٠٢ وحدة حرارية / الساعة (بشكل نموذجي)	١,٠٢ وحدة حرارية / الساعة (بشكل نموذجي)
مؤشر مصباح التشغيل	وضع التشغيل: أبيض، وضع الاستعداد/السكون: أبيض (وميض)		
مصدر الطاقة	خارجي، ١٠٠-٢٤٠ فولت تيار متردد، ٤٠-٦٠ هرتز		

الطاقة (272E1CA)			
الاستهلاك	الجهد الكهربى لإدخال التيار المتردد عند ١٠٠ فولت تيار متردد، ٤٠ هرتز	الجهد الكهربى لإدخال التيار المتردد عند ١١٤ فولت تيار متردد، ٦٠ هرتز	الجهد الكهربى لإدخال التيار المتردد عند ٢٣٠ فولت تيار متردد، ٤٠ هرتز
التشغيل العادي	٣٨,٧٠ وات (بشكل نموذجي)	٣٨,٨٠ وات (بشكل نموذجي)	٣٨,٩٠ وات (بشكل نموذجي)
وضع السكون (وضع الاستعداد)	أكبر من ٠,٣ وات (بشكل نموذجي)	أكبر من ٠,٣ وات (بشكل نموذجي)	أكبر من ٠,٣ وات (بشكل نموذجي)
وضع إيقاف التشغيل	أكبر من ٠,٣ وات (بشكل نموذجي)	أكبر من ٠,٣ وات (بشكل نموذجي)	أكبر من ٠,٣ وات (بشكل نموذجي)
الانبعاث الحراري*	الجهد الكهربى لإدخال التيار المتردد عند ١٠٠ فولت تيار متردد، ٤٠ هرتز	الجهد الكهربى لإدخال التيار المتردد عند ١١٤ فولت تيار متردد، ٦٠ هرتز	الجهد الكهربى لإدخال التيار المتردد عند ٢٣٠ فولت تيار متردد، ٤٠ هرتز
التشغيل العادي	١٣٢,٠٨ وحدة حرارية / الساعة (نموذجي)	١٣٢,٤٢ وحدة حرارية / الساعة (بشكل نموذجي)	١٣٢,٧٦ وحدة حرارية / الساعة (بشكل نموذجي)
وضع السكون (وضع الاستعداد)	< ١,٠٢ وحدة حرارية / الساعة (بشكل نموذجي)	< ١,٠٢ وحدة حرارية / الساعة (بشكل نموذجي)	< ١,٠٢ وحدة حرارية / الساعة (بشكل نموذجي)
وضع إيقاف التشغيل	< ١,٠٢ وحدة حرارية / الساعة (بشكل نموذجي)	< ١,٠٢ وحدة حرارية / الساعة (بشكل نموذجي)	< ١,٠٢ وحدة حرارية / الساعة (بشكل نموذجي)
مؤشر مصباح التشغيل	وضع التشغيل: أبيض، وضع الاستعداد/السكون: أبيض (وميض)		
مصدر الطاقة	خارجي، ١٠٠-٢٤٠ فولت تيار متردد، ٤٠-٦٠ هرتز		

الأبعاد	
المنتج بالحامل (العرض × الارتفاع × البعد)	٦١٢ × ٤٦٢ × ٢٠٢ مم (271E1SC/271E1SCA) ٦١٢ × ٤٦٢ × ٢٠٣ مم (271E1C/271E1CA/272E1CA)
المنتج بدون الحامل (عرض × ارتفاع × بعد)	٦١١ × ٣٦٧ × ٤٣ مم
المنتج مع التغليف (العرض × الارتفاع × البعد)	٧٣٠ × ٥٢٤ × ١٦٠ مم (271E1SC/271E1SCA) ٧٣٠ × ٥٣٨ × ١٨٦ مم (271E1C/271E1CA/272E1CA)
الوزن	
المنتج بالحامل	٤,٤٢ kg (271E1SC) ٤,٣٣ kg (271E1C) ٤,٤١ kg (271E1CA) ٤,٥٠ kg (271E1SCA) ٤,٤٥ kg (272E1CA)
المنتج بدون الحامل	٣,٧٣ kg (271E1C/271E1SC) ٣,٨١ kg (271E1SCA/271E1CA) ٣,٨٥ kg (272E1CA)
المنتج مع التغليف	٦,٤٧ kg (271E1SC) ٦,٦٣ kg (271E1C) ٦,٨٦ kg (271E1CA) ٦,٧٠ kg (271E1SCA) ٦,٩٠ kg (272E1CA)
ظروف التشغيل	
نطاق درجات الحرارة (التشغيل) C° إلى ٤٠ C°	

الرطوبة النسبية (التشغيل)	٢٠٪ إلى ٨٠٪
الضغط الجوي (التشغيل)	من ٧٠٠ إلى ١٠٦٠hPa
نطاق درجات الحرارة (بدون تشغيل)	٢٠°C إلى ٦٠°C
الرطوبة النسبية (بدون التشغيل)	١٠ درجة سيليزية إلى ٩٠٪
الضغط الجوي (بدون التشغيل)	من ٥٠٠ إلى ١٠٦٠hPa

الظروف البيئية	
ROHS (تقييد المواد الخطرة)	نعم
التغليف	١٠٠٪ قابلة لإعادة التدوير
المواد الخاصة	مبييت خالٍ تمامًا من بولي فينيل الكلوريد (PVC) ومثبطات اللهب البرومية (BFR)
الحاوية	
اللون	أبيض/سود
التشطيب	تركيب

Ⓜ ملاحظة

تخضع هذه البيانات للتغير دون إشعار مسبق. انتقل إلى www.philips.com/support لتنزيل أحدث إصدار من الكتيب.

١-٥ الدقة وأوضاع الإعداد المسبق

١ أقصى دقة

١٠٨٠×١٩٢٠ في ٦٠ هرتز (دخل تناظري)
 ١٠٨٠×١٩٢٠ في ٧٥ هرتز (HDMI تناظري)
 ١٠٨٠×١٩٢٠ في ٧٥ هرتز (DP تناظري) 27E1CA

٢ الدقة الموصى بها

١٠٨٠×١٩٢٠ في ٦٠ هرتز

التردد الرأسي (هرتز)	الدقة	التردد الأفقي (كيلو هرتز)
٧٠,٠٩	٤٠٠×٧٢٠	٣١,٤٧
٥٩,٩٤	٤٨٠×٦٤٠	٣١,٤٧
٦٦,٦٧	٤٨٠×٦٤٠	٣٥,٠٠
٧٢,٨١	٤٨٠×٦٤٠	٣٧,٨٦
٧٥,٠٠	٤٨٠×٦٤٠	٣٧,٥٠
٦٠,٣٢	٦٠٠×٨٠٠	٣٧,٨٨
٧٥,٠٠	٦٠٠×٨٠٠	٤٦,٨٨
٦٠,٠٠	٧٦٨×١٠٢٤	٤٨,٣٦
٧٥,٠٣	٧٦٨×١٠٢٤	٦٠,٠٢
٦٠,٠٢	١٠٢٤×١٢٨٠	٦٣,٨٩
٧٥,٠٣	١٠٢٤×١٢٨٠	٧٩,٩٨
٥٩,٨٩	١٤٤٠×٩٠٠	٥٥,٩٤
٧٤,٩٨	١٤٤٠×٩٠٠	٧٠,٦٤
٥٩,٩٥	١٦٨٠×١٠٥٠	٦٥,٢٩
٦٠,٠٠	١٩٢٠×١٠٨٠	٦٧,٥٠
٧٤,٩٧	١٩٢٠×١٠٨٠	٨٣,٨٩

⊖ ملاحظة

يرجى ملاحظة أن شاشتك تعمل بشكل أفضل في دقة العرض الأصلية ١٠٨٠×١٩٢٠ على ٦٠ هرتز. وللحصول على أفضل جودة عرض، يرجى اتباع توصيات دقة العرض هذه.

- التباين: ٥٠٪
- السطوح: ٩٠٪
- حرارة اللون: ٦٥٠٠K مع نمط أبيض كامل

⊖ ملاحظة

تخضع هذه البيانات للتغيير دون إشعار مسبق.

٦- إدارة الطاقة

إذا كان لديك بطاقة عرض مثبتة أو برنامج مثبت على الكمبيوتر متوافق مع المعيار VESA DPM، فيمكن أن تقلل الشاشة تلقائيًا من استهلاكها للطاقة عند التوقف عن الاستخدام. في حالة اكتشاف إدخال بواسطة لوحة المفاتيح أو الماوس أو أي جهاز إدخال آخر، سيتم "تنشيط" الشاشة بشكل تلقائي. يوضح الجدول التالي استهلاك الطاقة والإشارات الخاصة بميزة التوفير التلقائي للطاقة:

271E1C/271E1SC

تعريف إدارة الطاقة				
لون الإضاءة	الطاقة المستخدمة	المزامنة الرأسية	المزامنة الأفقية	وضع VESA
أبيض	٣٣,٣٠ وات (نموذجي) ٣٦,٨٠ وات (كحد أقصى)	نعم	نعم	تشغيل
أبيض (وميض)	٠,٥ وات (نوع)	لا	لا	وضع السكون (وضع التشغيل الاستعداد)
إيقاف التشغيل	٠,٣ وات (نوع)	-	-	وضع إيقاف التشغيل

271E1CA/271E1SCA

تعريف إدارة الطاقة				
لون الإضاءة	الطاقة المستخدمة	المزامنة الرأسية	المزامنة الأفقية	وضع VESA
أبيض	٣٣,٢٠ وات (نموذجي) ٤٤,٩٠ وات (كحد أقصى)	نعم	نعم	تشغيل
أبيض (وميض)	٠,٥ وات (نوع)	لا	لا	وضع السكون (وضع التشغيل الاستعداد)
إيقاف التشغيل	٠,٣ وات (نوع)	-	-	وضع إيقاف التشغيل

272E1CA

تعريف إدارة الطاقة				
لون الإضاءة	الطاقة المستخدمة	المزامنة الرأسية	المزامنة الأفقية	وضع VESA
أبيض	٣٨,٨٠ وات (نموذجي) ٥٦,١٠ وات (كحد أقصى)	نعم	نعم	تشغيل
أبيض (وميض)	٠,٣ وات (نوع)	لا	لا	وضع السكون (وضع التشغيل الاستعداد)
إيقاف التشغيل	٠,٣ وات (نوع)	-	-	وضع إيقاف التشغيل

ويتم استخدام الخطوات التالية لقياس استهلاك الطاقة لهذه الشاشة.

- الدقة الطبيعية: ١٩٢٠x١٠٨٠

٧- خدمة العملاء والضمان

١-٧ نهج عيوب البكسل في الشاشات المسطحة

Philips من

تسعى Philips جاهدة إلى تقديم منتجات بأعلى جودة. وتستخدم الشركة مجموعة من أفضل عمليات التصنيع المتقدمة في الصناعة كما تطبق مراقبة صارمة للجودة. مع ذلك، في بعض الأحيان لا يمكن تجنب عيوب البكسل أو البكسل الفرعي في لوحات TFT المستخدمة في الشاشات المسطحة. ولا يمكن لأي مصنع ضمان أن كافة اللوحات ستكون خالية من عيوب البكسل، إلا أن شركة Philips توفر ضماناً بشأن إصلاح أو استبدال أية شاشة بها عدد غير مقبول من العيوب بموجب الضمان. يوضح هذا الإشعار الأنواع المختلفة من عيوب البكسل ويحدد مستويات العيوب المقبولة لكل نوع. ولكي يستوفي هذا المنتج معايير الأهلية للإصلاح أو الاستبدال بموجب الضمان، يجب أن يتجاوز عدد عيوب البكسل على لوحة TFT هذه المستويات المقبولة. على سبيل المثال، لا تعتبر النسبة الأقل من ٠.٠٠٠٤٪ من البكسل الفرعي على الشاشة عيباً. علاوة على ذلك، تضع Philips معايير جودة أعلى لأنواع معينة أو لمجموعات معينة من عيوب البكسل والتي يمكن ملاحظتها أكثر من عيوب أخرى. يُعتبر هذا النهج صالحاً على مستوى العالم.

أنواع عيوب البكسل

تظهر عيوب البكسل والبكسل الفرعي بأشكال مختلفة على الشاشة. وهناك فئتان من عيوب البكسل وأنواع عديدة من عيوب البكسل الفرعي بكل فئة.

عيوب النقطة الساطعة

تظهر عيوب النقطة الساطعة على هيئة وحدات بكسل أو وحدات بكسل فرعية مضيئة بصفة دائمة أو "قيد التشغيل". بعبارة أخرى، تكون النقطة الساطعة عبارة عن وحدة بكسل فرعية مضيئة على الشاشة عند عرض نموذج معتم. هناك ثلاثة أنواع من عيوب النقطة الساطعة.

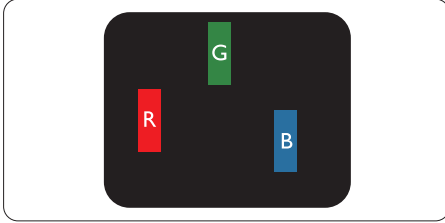

إضاءة وحدة بكسل فرعية باللون الأحمر أو الأخضر أو الأزرق.

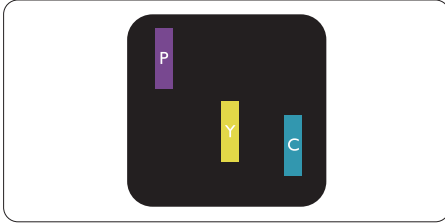

إضاءة وحدتي بكسل فرعيين متجاورتين:

- أحمر + أزرق = بنفسجي
- أحمر + أخضر = أصفر
- أخضر + أزرق = كايان (أزرق فاتح)

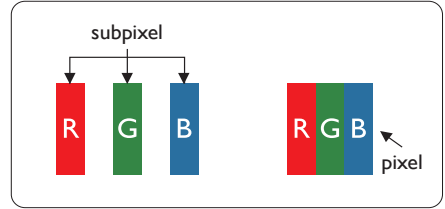

وحدات البكسل والبكسل الفرعي

تتألف وحدة البكسل أو عنصر الصورة من ثلاث وحدات بكسل فرعية من الألوان الأساسية الأحمر والأخضر والأزرق. وتتكون الصورة الواحدة من عدد من وحدات البكسل. عند إضاءة كافة وحدات البكسل الفرعية لوحدة بكسل، تظهر وحدات البكسل الثلاث الفرعية الملونة معاً كوحدة بكسل واحدة بيضاء. وعندما تكون جميعها معتمة،

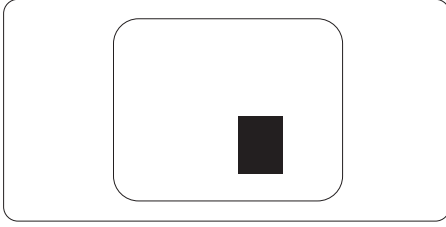

قيم تسامح عيوب البكسل

لكي يستوفي أحد المنتجات معايير الأهلية للإصلاح أو الاستبدال بسبب عيوب البكسل أثناء فترة الضمان، يجب أن تحتوي لوحة TFT الموجودة في شاشة Philips المسطحة على عيوب بكسل أو بكسل فرعي تتجاوز قيم التسامح المسردة في الجدول التالي.



إضاءة ثلاث وحدات بكسل فرعية متجاورة (وحدة بكسل واحدة بيضاء).

ملاحظة

يجب أن يكون سطوع النقطة الساطعة الحمراء أو الزرقاء زائداً عن ٥٠٪ من النقاط المجاورة بينما يجب أن يكون سطوع النقطة الساطعة الخضراء زائداً عن ٣٠٪ من النقاط المجاورة.

عيوب النقطة المعتمة

تظهر عيوب النقطة المعتمة على هيئة وحدات بكسل أو وحدات بكسل فرعية معتمة بصفة دائمة أو "متوقفة عن التشغيل". بعبارة أخرى، تكون النقطة المعتمة بمثابة وحدة بكسل فرعية منطفئة على الشاشة عند عرض نموذج فاتح. وهذه هي عيوب النقطة المعتمة.

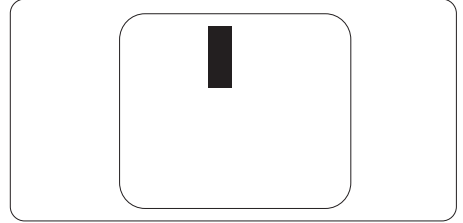

تقارب عيوب البكسل

نظراً لأن عيوب البكسل والبكسل الفرعي من نفس النوع القريبة من عيب آخر تكون أكثر ملاحظة، تحدد شركة Philips قيم التسامح الخاصة بتقارب عيوب البكسل.

المستوى المقبول	عيوب النقطة الساطعة
٣	إضاءة وحدة بكسل فرعية واحدة
١	إضاءة وحدتي بكسل فرعيتين متجاورتين
٠	إضاءة ثلاث وحدات بكسل فرعية متجاورة (وحدة بكسل واحدة)
أقل من ١٥ ملم	المسافة بين عيبي نقطة ساطعة*
٣	إجمالي عيوب النقطة الساطعة بكافة الأنواع
المستوى المقبول	عيوب النقطة المعتمة
٥ أو أقل	وحدة بكسل فرعية معتمة واحدة
٢ أو أقل	وحدات وحدتي بكسل فرعية متجاورة معتمة
٠	وحدات ثلاث بكسل فرعية متجاورة معتمة
أقل من ١٥ ملم	المسافة بين عيبي نقطة معتمة*
٥ أو أقل	إجمالي عيوب النقطة المعتمة بكافة الأنواع
المستوى المقبول	إجمالي عيوب النقطة
٥ أو أقل	إجمالي عيوب النقطة الساطعة أو المعتمة بكافة الأنواع

⊖ ملاحظة

١ أو ٢ عيب بكسل فرعي متجاور = ١ عيب نقطة.

٢-٧ خدمة العملاء والضمان

لمعلومات تغطية الضمان ومتطلبات الدعم الإضافي السارية على منطقتك، يرجى التفضل بزيارة موقع الويب www.philips.com/support أو اتصل بمركز خدمة عملاء Philips المحلي.

للاطلاع على فترة الضمان، يرجى الرجوع إلى بيان الضمان في دليل معلومات اللوائح التنظيمية والخدمة.

لتمديد الضمان، إذا كنت ترغب في تمديد فترة الضمان العامة، يتم تقديم مجموعة خدمة خارج الضمان من خلال مركز الخدمة المعتمد لدينا.

إذا كنت ترغب في الاستفادة من هذه الخدمة، يرجى التأكد من شراء الخدمة خلال ٣٠ يوماً من تاريخ الشراء الأصلي. خلال فترة الضمان الممتدة، تتضمن الخدمة الاتقاط والإصلاح وخدمة الإعادة، إلا أن المستخدم سوف يكون مسؤولاً عن جميع التكاليف المستحقة.

إذا لم يتمكن شريك الخدمة المعتمد من تنفيذ الإصلاحات المطلوبة في إطار مجموعة تمديد الضمان المقدمة، فإننا سوف نجد حلاً بديلاً بالنسبة لك، إذا كان ذلك ممكناً، وحتى فترة الضمان الممتدة التي اشتريتها.

يرجى الاتصال بمندوب خدمة عملاء Philips لدينا أو مركز الاتصال المحلي (عن طريق رقم خدمة المستهلك) لمزيد من التفاصيل.

رقم مركز خدمة عملاء Philips مدرج أدناه.

إجمالي فترة الضمان	فترة ضمان ممتدة	فترة ضمان قياسية محلية
فترة ضمان قياسية محلية + ١	+ عام واحد	تعتمد على المناطق المختلفة
فترة ضمان قياسية محلية + ٢	+ ٢ عامان	
فترة ضمان قياسية محلية + ٣	+ ٣ عامان	

**مطلوب دليل الشراء الأصلي وضمان الشراء الممتد.

ملاحظة

يرجى الرجوع إلى دليل معلومات اللوائح التنظيمية والخدمة للاطلاع على معلومات الخط الساخن للخدمة الإقليمية المتوفرة في صفحة الدعم بموقع Philips على الويب.

٨- استكشاف الأخطاء وإصلاحها والأسئلة المتداولة

١-٨ استكشاف المشكلات وإصلاحها

تتعامل هذه الصفحة مع المشكلات التي يستطيع المستخدم تصحيحها. في حالة استمرار المشكلة بعد أن تقوم بتجربة هذه الحلول، اتصل بممثل خدمة عملاء Philips.

١ المشكلات الشائعة

بلا صورة (ضوء LED غير مضاء)

- تأكد من توصيل سلك الطاقة في منفذ إخراج الطاقة وفي اللوحة الخلفية للشاشة.
- أولاً، تأكد من أن زر الطاقة الموجود على اللوحة الأمامية للشاشة موجود في الوضع "إيقاف التشغيل"، ثم اضغط عليه لتحويله إلى الوضع "تشغيل".

بلا صورة (مصباح التشغيل غير مضاء)

- تأكد من تشغيل الكمبيوتر الخاص بك.
- تأكد من توصيل كبل الإشارة بشكل صحيح إلى الكمبيوتر الخاص بك.
- تأكد من عدم وجود أي عُقد مثنية بكبل الشاشة على جانب التوصيل. إذا كانت الإجابة نعم، فقم باستبدال الكبل.
- قد تكون ميزة "توفير الطاقة" قيد التشغيل

الشاشة تقول

Check cable connection

- تأكد من توصيل كبل الشاشة بشكل صحيح إلى الكمبيوتر الخاص بك. (راجع أيضًا "دليل التشغيل السريع").

- افحص لتتحقق مما إذا كان كبل شاشة العرض به عُقد مثنية أم لا.
- تأكد من تشغيل الكمبيوتر الخاص بك.

الزر AUTO (تلقائي) لا يعمل

- يتم تطبيق الوظيفة "تلقائي" في وضع VGA-Analog (VGA التماثلي). إذا لم تكن النتيجة مرضية، فعندئذ يمكنك تنفيذ عمليات ضبط يدوية من خلال قائمة البيانات المعروضة على الشاشة (OSD).

ملاحظة

تعتبر الوظيفة Auto (تلقائي) غير قابلة للتطبيق في وضع DVI-Digital (DVI الرقمي) حيث إنها غير ضرورية.

علامات ظاهرة للدخان أو الشرارة.

- لا تقم بتنفيذ أي خطوات لاستكشاف الأخطاء وإصلاحها
- قم بقطع اتصال الشاشة عن مصدر الطاقة الرئيسي فوراً لسلامتك
- اتصل بمندوب خدمة عملاء Philips بشكل فوري.

٢ مشكلات الصور

الصورة ليست مركزية

- اضبط وضع الصورة باستخدام الوظيفة "AUTO" (تلقائي) ضمن عناصر التحكم الرئيسية ل OSD (البيانات المعروضة على الشاشة).
- قم بضبط وضع الصورة باستخدام Phase/Clock (المرحلة/الساعة) من Setup (الإعداد) ضمن عناصر تحكم قائمة OSD (البيانات المعروضة على الشاشة). يصلح هذا في وضع VGA فقط.

الصورة تهتز على الشاشة

- تأكد من أن كبل الإشارة متصل بأمان بشكل صحيح إلى لوحة الرسومات أو الكمبيوتر.

ظهور وميض رأسي



- اضبط وضع الصورة باستخدام الوظيفة "AUTO" (تلقائي) ضمن عناصر التحكم الرئيسية ل OSD (البيانات المعروضة على الشاشة).
- تخلص من الأشرطة الرأسية باستخدام إعداد الفارق Phase/Clock (الزمني/الساعة) Setup (الإعداد) في عناصر التحكم الرئيسية المعروضة على الشاشة. يصلح هذا في وضع VGA فقط.

ظهور وميض أفقي



- الصورة تظهر مشوهة. النص غامض أو ضبابي.
- اضبط دقة شاشة الكمبيوتر على نفس وضع دقة الشاشة الأصلية الموصى بها.

ظهور نقاط خضراء وحمراء وزرقاء وداكنة وبيضاء على الشاشة

- تعتبر النقاط المتبقية خصائص عادية للكريستال السائل المستخدم في التقنيات المعاصرة، فيرجى مراجعة نهج البكسل لمزيد من التفاصيل.

* إضاءة مصباح "التشغيل" شديد القوة لدرجة مزعجة

- يمكنك ضبط إضاءة "التشغيل" من خلال إعداد "مصباح التشغيل" الموجود في أدوات التحكم ضمن قائمة العناصر المعروضة على الشاشة.

- للحصول على مساعدة أخرى، راجع معلومات الاتصال بالخدمة الواردة في دليل معلومات اللوائح التنظيمية والخدمة وتواصل مع ممثل خدمة عملاء Philips.

* تختلف الوظيفة وفقاً للعرض.

- اضبط وضع الصورة باستخدام الوظيفة "AUTO" (تلقائي) ضمن عناصر التحكم الرئيسية لـ OSD (البيانات المعروضة على الشاشة).
- تخلص من الأشرطة الرأسية باستخدام إعداد الفارق Phase/Clock (الزمني/الساعة) Setup (الإعداد) في عناصر التحكم الرئيسية المعروضة على الشاشة. يصلح هذا في وضع VGA فقط.

الصور تظهر مشوشة أو باهتة أو داكنة جداً

- قم بضبط التباين والسطوع باستخدام العناصر التي تظهر على الشاشة.

بقاء "الصور اللاحقة"، أو "الإجهاد"، أو "الصور المخفية" بعد إيقاف تشغيل الطاقة.

- قد يؤدي العرض المستمر لفترة زمنية ممتدة للصور الساكنة أو الثابتة إلى "الإجهاد"، الذي يعرف أيضاً بـ "الصور اللاحقة" أو "الصور المخفية". يعتبر كل من "الإجهاد" أو "الصور اللاحقة" أو "الصور المخفية" من الظواهر المعروفة في تكنولوجيا لوحات LCD. في معظم الحالات، تختفي ظاهرة "الإجهاد" أو "الصور اللاحقة" أو "الصور المخفية" بشكل تدريجي عبر فترة زمنية بعد أن يتم إيقاف تشغيل الطاقة.
- يجب أن تقوم دائماً بتنشيط برنامج شاشة التوقف عندما تترك الشاشة بلا مراقبة.
- لا بد دوماً من القيام بتحديث الشاشة بشكل دوري إذا كانت شاشة LCD ستعرض محتوى ثابت لا يتغير.
- قد يؤدي عدم تنشيط شاشة توقف أو تطبيق تحديث للشاشة بشكل دوري إلى حدوث أعراض خطيرة لظاهرة "الحرق الداخلي"، أو "الصور اللاحقة" أو "ظل الصورة"، والتي لن تختفي ولن يمكن معالجتها. الضمان الخاص بك لا يغطي الضرر المذكور أعلاه.

٢-٨ الأسئلة المتداولة العامة

س ١: عند تركيب الشاشة ما الذي ينبغي القيام به إذا ظهرت رسالة «Cannot display this video mode» (لا يمكن عرض وضع الفيديو الحالي) على الشاشة؟

الإجابة: الدقة الموصى بها لهذه الشاشة: ١٠٨٠x١٩٢٠ في ٦٠ هرتز.

• قم بالغاء توصيل كافة الكبلات، ثم قم بتوصيل الكمبيوتر الخاص بك إلى الشاشة التي كنت تستخدمها مسبقاً.

• في القائمة "ابدأ" الخاصة بـ Windows، حدد "الإعدادات/لوحة التحكم". في إطار لوحة التحكم، حدد الرمز Display (شاشة العرض). داخل لوحة تحكم Display (شاشة العرض)، حدد علامة التبويب Settings (الإعدادات). وتحت علامة تبويب setting (الإعداد)، في المربع المسمى "desktop area" (ناحية سطح المكتب) حرك الشريط الجانبي إلى ١٩٢٠x١٠٨٠ بكسل.

• قم بفتح Advanced Properties (الخصائص المتقدمة) وتعيين معدل التحديث عند ٦٠ هرتز، ثم انقر فوق موافق.

• قم بإعادة تشغيل الكمبيوتر وكرر الخطوات ٢ و ٣ للتأكد من تعيين الكمبيوتر على ١٩٢٠x١٠٨٠ عند ٦٠ هرتز.

• قم بإيقاف تشغيل الكمبيوتر الخاص بك، وقم بفصل توصيل الشاشة القديمة وقم بتوصيل شاشة Philips LCD.

• قم بتشغيل الشاشة، ثم قم بتشغيل الكمبيوتر الخاص بك.

س ٢: ما هو معدل التحديث الموصى به لشاشة LCD؟
الإجابة: يبلغ معدل التحديث الموصى به لشاشات LCD ٦٠ هرتز، في حالة وجود أي تشويش في الشاشة، يمكنك ضبطها حتى ٧٥ هرتز لترى ما إذا كان هذا الأمر سيؤدي إلى إزالة التشوش.

س ٣: ما المقصود بملفات .inf و .icm؟ كيف أثبتت برامج التشغيل (.inf و .icm)؟

الإجابة: هذه هي ملفات برامج تشغيل الشاشة. قد يطلب منك الكمبيوتر التابع لك تثبيت برامج تشغيل الشاشة (ملفات .inf و .icm). عند تركيب الشاشة للمرة الأولى. اتبع التعليمات في دليل المستخدم، وسيتم تثبيت برامج تشغيل الشاشة (ملفات .inf و .icm) تلقائيًا.

س ٤: كيف أقوم بضبط الدقة؟

الإجابة: يتم تحديد معدلات الدقة المتوفرة حسب بطاقة الفيديو أو برنامج تشغيل الرسومات والشاشة. يمكنك تحديد الدقة المطلوبة ضمن لوحة تحكم Windows® من خلال "عرض الخصائص".

س ٥: ماذا أفعل في حالة التعثر عند إجراء تعديلات على الشاشة عن طريق شاشة (OSD)؟

الإجابة: يمكنك ببساطة الضغط على الزر "موافق"، ثم تحديد "إعادة التعيين" لاستعادة جميع إعدادات المصنع الأصلية.

س ٦: هل شاشة LCD مضادة للخدوش؟

الإجابة: بوجه عام، يوصى بالألوان التي يتعرض سطح اللوحة للصددمات الشديدة، كما يجب حمايته من الأجسام الحادة أو الصلبة. عند التعامل مع الشاشة، تأكد من عدم وجود ضغط أو قوة على جانب سطح اللوحة. قد يؤثر هذا الأمر على شروط الضمان الخاصة بك.

س ٧: كيف يمكنني تنظيف سطح شاشة LCD؟

الإجابة: للتنظيف العادي، استخدم قطعة نظيفة وناعمة من القماش. للتنظيف الشامل، الرجاء استخدام كحول الأيزوبروبيل. لا يجب استخدام السوائل الأخرى مثل كحول الأيثيل أو الإيثانول أو الأسيتون أو الهيكسان وما إلى ذلك.

س ٨: هل يمكن تغيير إعداد لون الشاشة؟

الإجابة: نعم، يمكنك تغيير إعداد الألوان من خلال عناصر التحكم المعروضة على الشاشة OSD حسب الإجراءات التالية:

- اضغط على "OK" (موافق) لإظهار قائمة البيانات المعروضة على الشاشة (OSD)
- اضغط على "Down Arrow" (السهم لأسفل) لتحديد الخيار "Color" (اللون) ثم اضغط على "OK" (موافق) لإدخال إعداد اللون، توجد ثلاثة إعدادات أدناه.

اللاحقة" أو "الصور المخفية" من الظواهر المعروفة في تكنولوجيا لوحات LCD. في معظم الحالات، تختفي ظاهرة "الإجهاد" أو "الصور اللاحقة" أو "الصور المخفية" بشكل تدريجي عبر فترة زمنية بعد أن يتم إيقاف تشغيل الطاقة. يجب أن تقوم دائماً بتنشيط برنامج شاشة التوقف عندما تترك الشاشة بلا مراقبة. لا بد دوماً من القيام بتحديث الشاشة بشكل دوري إذا كانت شاشة LCD ستعرض محتوى ثابت لا يتغير.

⚠ تحذير

لن تختفي أعراض "الإجهاد" أو "الصور اللاحقة" أو "الصور المخفية" الحادة ولا يمكن إصلاحها. الضمان الخاص بك لا يغطي الضرر المذكور أعلاه.

س ١٢: لماذا لا يتم عرض النص الحاد على شاشتي، ولكن يتم عرض أحرف مسننة؟
الإجابة: تعمل شاشة LCD بشكل أفضل في دقة العرض الأصلية ١٠٨٠x١٩٢٠ في ٦٠ هرتز. للحصول على أفضل عرض، يرجى استخدام هذه الدقة.

س ١٣: كيف أقفل/أفتح قفل المفتاح النشط لدي؟
الإجابة: يرجى الضغط على OK/⏏ لمدة ١٠ ثوانٍ لإلغاء قفل/قفل مفتاح التشغيل السريع، وعند القيام بذلك، تنبثق الشاشة «انتباه» لتظهر بذلك إلغاء قفل/قفل الحالة كما هو موضح أسفل الرسم.

Monitor controls unlocked

Monitor controls locked

س ١٤: أين يمكنني العثور على دليل معلومات اللوائح التنظيمية والخدمة المذكور في EDFU؟
الإجابة: يمكن تنزيل دليل معلومات اللوائح التنظيمية والخدمة من صفحة الدعم بموقع Philips على الويب.

١- Color Temperature (درجة حرارة اللون)؛ من خلال الإعدادات التي تقع ضمن النطاق ٦٥٠٠K، تظهر اللوحة "هادئة" مع درجة لون أحمر مائل للابيض، بينما مع درجة حرارة ٩٣٠٠K تظهر الشاشة "معتدلة" مع درجة لون أزرق تميل إلى الأبيض".

٢- sRGB، وهذا هو الإعداد القياسي لضمان وجود تبادل صحيح للألوان بين الأجهزة المختلفة (مثل، الكاميرات الرقمية والشاشات والطابعات والمساحات الضوئية وغير ذلك)

٣- خيار "محدد من قبل المستخدم"؛ يستطيع المستخدم اختيار إعداد اللون الذي يفضله/تفضله عن طريق ضبط اللون الأحمر والأخضر والأزرق.

📊 ملاحظة

مقياس لون الضوء المشع من جسم أثناء تسخينه. يتم التعبير عن هذا القياس بمعايير المقياس المطلق، (درجة كلفن). درجات حرارة كلفن المنخفضة مثل ٢٠٠٤K تكون حمراء؛ بينما درجات الحرارة الأعلى مثل ٩٣٠٠K تكون زرقاء. درجة الحرارة المتعادلة تكون بيضاء عند ٦٥٠٤K.

س ٩: هل يمكنني توصيل شاشة LCD الخاصة بي بأي جهاز كمبيوتر أو محطة عمل أو جهاز Mac؟
الإجابة: نعم. تعتبر جميع شاشات LCD من Philips متوافقة مع أجهزة الكمبيوتر وأجهزة MAC ومحطات العمل القياسية. قد تحتاج إلى وجود محول كبل لتوصيل الشاشة بنظام Mac الخاص بك. يرجى الاتصال بممثل مبيعات Philips للحصول على المزيد من المعلومات.

س ١٠: هل شاشات LCD من Philips متوافقة مع معيار التوصيل والتشغيل؟
الإجابة: نعم، فالشاشات متوافقة مع "التشغيل والتوصيل" مع أنظمة التشغيل Windows 10/8.1/8/7، Mac OS X.

س ١١: ما هو الالتصاق للصور أو الإجهاد أو الصورة اللاحقة أو الصور المخفية في لوحات LCD؟
الإجابة: قد يؤدي العرض المستمر لفترة زمنية ممتدة للصور الساكنة أو الثابتة إلى "الإجهاد"، الذي يعرف أيضاً بـ "الصورة اللاحقة" أو "الصور المخفية". يعتبر كل من "الإجهاد" أو "الصورة



حقوق الطبع والنشر عام ٢٠١٩ لشركة Top Victory Investments Ltd. جميع الحقوق محفوظة.

'نوع هذا المنتج بواسطة شركة Top Victory Investments Ltd. وبيع على مسؤوليتها، وشركة Top Victory Investments Ltd. هي الضامن في ما يتعلق بهذا المنتج. Philips و Philips Shield Emblem علامتان تجاريتان مسجلتان لشركة Koninklijke Philips N.V. وتستخدمان بموجب ترخيص.

تخضع المواصفات للتغيير دون إشعار مسبق.

الإصدار: M1271ESCEQ1T