

# PHILIPS

## S line

223S7/243S7



[www.philips.com/welcome](http://www.philips.com/welcome)

HR	Korisnički priručnik	1
	Podrška kupcima i jamstvo	21
	Rješavanje problema i Često postavljana pitanja	25

# Sadržaj

1. Važno .....	1
1.1 Mjere opreza i održavanje .....	1
1.2 Opisi znakova .....	3
1.3 Zbrinjavanje proizvoda i ambalaže .....	4
2. Podešavanje monitora .....	5
2.1 Instalacija .....	5
2.2 Rad s monitorom .....	7
2.3 Skinite sastavljenu bazu za VESA montažu .....	10
2.4 Predstavljanje tehnologije SoftBlue .....	11
3. Optimizacija slike .....	12
3.1 SmartImage .....	12
3.2 SmartContrast .....	13
4. Tehnički podaci .....	14
4.1 Razlučivost i Već pripremljeni režimi .....	19
5. Upravljanje napajanjem .....	20
6. Podrška kupcima i jamstvo .....	21
6.1 Philipsova politika u slučaju oštećenja piksela za monitore s ravnim zaslonom .....	21
6.2 Podrška kupcima & Jamstvo ..	24
7. Rješavanje problema i Često postavljana pitanja .....	25
7.1 Rješavanje problema .....	25
7.2 Općenita ČPP .....	27

# 1. Važno

Ovaj korisnički priručnik namijenjen je svim korisnicima Philipsovih monitora. Prije korištenja vašeg monitora pročitajte ovaj korisnički priručnik. U njemu se nalaze važne informacije i napomene za korištenje vašeg monitora.

Philipsovo jamstvo primjenjuje se ako se proizvodom rukuje ispravno za njegovo namijenjeno korištenje, u skladu s uputama za rad i po pokazivanju originalnog računa, na kojoj stoji datum kupnje, naziv zastupnika te model i broj proizvodnje proizvoda.

## 1.1 Mjere opreza i održavanje

### Upozorenja

**Korištenje kontrola, podešavanja ili postupaka različitih od onih navedenih u ovom dokumentu mogu rezultirati s izlaganjem udaru, električnim oštećenjima ili mehaničkim oštećenjima.**

**Pročitajte i slijedite ove upute pri priključivanju i korištenju monitora.**

### Korištenje

- Monitor sklonite od izravne sunčeve svjetlosti, vrlo jakih izvora svjetlosti svakog drugog i izvora topline. Dugo izlaganje ovoj vrsti okruženja može dovesti do gubitka boje i oštećenja monitora.
- Uklonite sve predmete koji bi mogli upasti u otvore za ventilaciju ili spriječiti pravilno ventiliranje elektroničkih sklopova monitora.
- Ne blokirajte otvore za ventilaciju na kućištu.
- Monitor postavite tako da je lako pristupiti naponskom utikaču i mrežnoj utičnici.
- Kada monitor isključujete izvlačenjem naponskog ili DC kabela, pričekajte oko 6 sekundi prije ponovnog priključivanja kabela za normalan rad monitora.
- Molimo uvijek koristite naponski kabel kojeg je priložio Philips. Ukoliko niste dobili naponski kabel, molimo obratite se lokalnom zastupniku. (Podatke za kontakt sa servisom potražite u priručniku s važnim informacijama)
- Koristite uz naznačeni napon. Monitor koristite samo uz naznačeni napon. Upotreba neodgovarajućeg napona može dovesti do kvara i nastanka požara ili električnog udara.
- Zaštitite kabel. Ne povlačite i ne savijajte kabel napajanja i signalni kabel. Ne stavljajte monitor ili druge teške predmete na kabele, jer u slučaju njihova oštećenja, kabeli mogu biti uzrok požara ili električnog udara.
- Za vrijeme rada nemojte vaš LCD monitor izlagati jakim vibracijama ili udarcima.
- Ne udarajte i ne ispuštajte monitor prilikom rada ili prijenosa.
- Prekomjerno korištenje monitora može uzrokovati neugodu u očima, umjesto rijetkih i dugih pauza na radnom mjestu, preporučuju se kratke, ali česte pauze; npr. pauza od 5 do 10 minuta nakon 50 ili 60 minuta kontinuiranog gledanja u zaslon je učinkovitija od pauze u trajanju od 15 minuta svakih 2 sata. Pokušajte spriječiti brzo zamaranje očiju tijekom kontinuiranog korištenja zaslona tako da:
  - Promatrate predmete na raznim udaljenostima nakon dugoročnog fokusiranja na zaslon.

- Svjesno trepćete tijekom rada.
- Nježno zatvarate i okrećete oči za opuštanje.
- Namjestite zaslon na odgovarajuće visinu i kut u skladu s vlastitom visinom.
- Podesite svjetlinu i kontrast na odgovarajuće razine.
- Prilagodite osvjetljenje okoline tako da bude slično svjetlini zaslona te izbjegavate fluorescentno osvjetljenje i površine koje ne reflektiraju dovoljno svjetlosti.
- Posjetite liječnika ako primjećujete simptome.

### Održavanje

- Radi zaštite zaslona od mogućeg oštećenja, nemojte na njega djelovati prekomjernom silom. Prilikom premještanja, monitor uhvatite za okvir; LCD panel ne dodirujte ni rukom niti prstima prilikom podizanja monitora.
- Isključite monitor iz napajanja kada ga nećete koristiti dulje razdoblje.
- Isključite monitor iz napajanja kada ga namjeravate čistiti vlažnom krpom. Zaslon obrišite suhom krpom kada je isključeno napajanje. Nikada ne koristite organska otapala poput alkohola ili tekućine na bazi amonijaka za čišćenje monitora.
- Kako biste izbjegli kvar ili trajno oštećenje monitora, zaštitite ga od prašine, kiše, tekućina i prevelike vlage.
- Kada se monitor smoči, odmah ga obrišite suhom krpom.
- Nakon prodora stranog tijela ili vode u monitor, odmah isključite monitor i izvucite napajački kabel.

Potom uklonite strano tijelo ili vodu i odnesite monitor u servisni centar.

- Nemojte čuvati ili koristiti monitor na mjestima koja su izložena vrućini, neposrednoj sunčevoj svjetlosti ili krajnjoj hladnoći.
- Kako bi se zadržale optimalne performanse i dugotrajna uporaba monitora, molimo monitor koristite na mjestima sa sljedećim rasponom temperatura i vlažnosti.
  - Temperatura: 0-40 °C 32-104 °F
  - Vlažnost: 20-80% RH

### Važne obavijesti o usnimljenoj slici / slici duhu

- Kada monitor ostavljate bez nadzora, uvijek pokrenite aktivni čuvar zaslona. Uvijek aktivirajte periodično osvježivanje prikaza na ekranu ako monitor prikazuje nepromijenjeni statični sadržaj. Neprekidan prikaz mirnih ili statičnih slika na zaslonu tijekom duljeg razdoblja može rezultirati "usnimljene slike", također poznatom kao "naknadna slika" ili "slika-duh".
- "Usnimljena slika", "naknadna slika" ili "slika-duh" slika dobro je poznata pojava vezana uz tehnologiju ploče LCD monitora. U većini slučajeva "usnimljene slike", "naknadna slika" ili "slika-duh" postepeno nestaje nakon određenog vremena nakon isključenja napajanja.



### Upozorenje

Ako se ne aktivira čuvar ekrana ili aplikacija za periodično osvježavanje ekrana, to može dovesti do jakih simptoma "usnimljene slike", "naknadna slika" ili "slika-duh" koji neće iščeznuti i ne mogu se popraviti. Oštećenje koje je gore opisano nije obuhvaćeno jamstvom.

## Servis

- Poklopac kućišta smije otvarati samo osoblje ovlaštenog servisa.
- U slučaju potrebe za bilo kojim dokumentom nužnim za popravak ili sklapanje, molimo obratite se lokalnom servisu. (Podatke za kontakt sa servisom potražite u priručniku s važnim informacijama)
- Informacije o transportu potražite u odjeljku "Tehnički podaci".
- Ne ostavljajte monitor u automobilu/prtljažniku izložen izravnoj direktnoj sunčevoj svjetlosti.

### Napomena

U slučaju neispravnog rada monitora, ili ukoliko niste sigurni koje korake poduzeti nakon što ste postupali prema uputama iz ovih uputa za uporabu, obratite se ovlaštenom serviseru.

---

## 1.2 Opisi znakova

Sljedeća potpoglavlja opisuju konvencije znakovlja koje se koristi u ovom dokumentu.

### Napomene, oprezi i upozorenja

Kroz cijele ove upute dijelovi teksta mogu biti popraćeni ikonama i mogu biti ispisani masnim ili kosim slovima. Ti dijelovi sadrže napomene, opreze ili upozorenja. Koriste se na sljedeći način:

#### Napomena

Ova ikona naznačuje važne informacije i savjete koji vam pomažu bolje koristiti računalni sustav.

#### Oprez

Ova ikona naznačuje informacije koje vam kažu kako izbjegavati moguće oštećivanje hardvera ili gubitak podataka.

#### Upozorenje

Ova ikona naznačuje mogućnost ozljeđivanja tijela i kaže vam kako izbjeći neki problem.

Neka se upozorenja mogu pojaviti u drugačijim formatima i možda ih neće pratiti ikona. U takvim slučajevima, specifičnom prezentacijom upozorenja upravlja relevantna zakonodavna ustanova.

## 1.3 Zbrinjavanje proizvoda i ambalaže

Električni i elektronički otpad (EE otpad)



This marking on the product or on its packaging illustrates that, under European Directive 2012/19/EU governing used electrical and electronic appliances, this product may not be disposed of with normal household waste. You are responsible for disposal of this equipment through a designated waste electrical and electronic equipment collection. To determine the locations for dropping off such waste electrical and electronic, contact your local government office, the waste disposal organization that serves your household or the store at which you purchased the product.

Your new monitor contains materials that can be recycled and reused. Specialized companies can recycle your product to increase the amount of reusable materials and to minimize the amount to be disposed of.

All redundant packing material has been omitted. We have done our utmost to make the packaging easily separable into mono materials.

Please find out about the local regulations on how to dispose of your old monitor and packing from your sales representative.

Taking back/Recycling Information for Customers

Philips establishes technically and economically viable objectives to optimize the environmental performance of the organization's product, service and activities.

From the planning, design and production stages, Philips emphasizes the important of making products that can easily be recycled. At Philips, end-of-life management primarily entails participation in national take-back initiatives and recycling programs whenever possible, preferably in cooperation with competitors, which recycle all materials (products and related packaging material) in accordance with all Environmental Laws and taking back program with the contractor company.

Your display is manufactured with high quality materials and components which can be recycled and reused.

To learn more about our recycling program please visit

<http://www.philips.com/a-w/about/sustainability.html>

## 2. Podešavanje monitora

### 2.1 Instalacija

#### 1 Sadržaj pakiranja

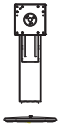

\* CD



kabel za napajanje

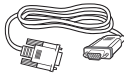

\* VGA



\* DP  
(2X3S7EYMB,  
2X3S7EJMB)



\* HDMI  
(2X3S7EHMB,  
2X3S7EJMB)

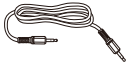

\*Zvučni kabel

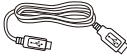

\*USB  
(2X3S7EJMB)

\*Razlikuje se ovisno o regiji

#### 2 Postavite bazu

1. Pažljivo postavite monitor prednjom stranom na glatku površinu. Pazite da ne ogrebite ili oštetite ekran.

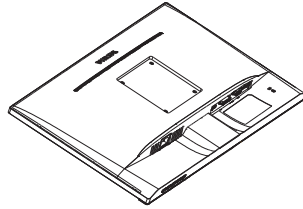

2. Držite stalak s obje ruke.

- (1) Pažljivo pričvrstite vrat na područje za VESA nosač i pazite da zasun fiksira vrat.

- (2) Izvijačem stegnite vijke za montažu i čvrsto pričvrstite vrat na monitor.

- (3) Pažljivo pričvrstite bazu na stalak.

- (4) Prstima stegnite vijak koji se nalazi u podnožju baze i čvrsto pričvrstite bazu na stalak.

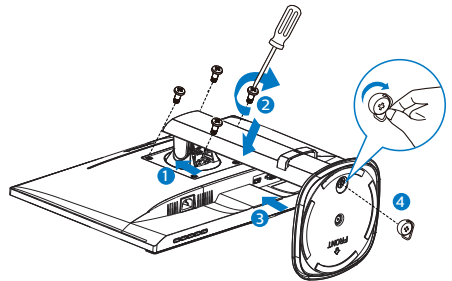

## 2. Podešavanje monitora

### 3 Povezivanje s računalom

#### 2X3S7EHMB:

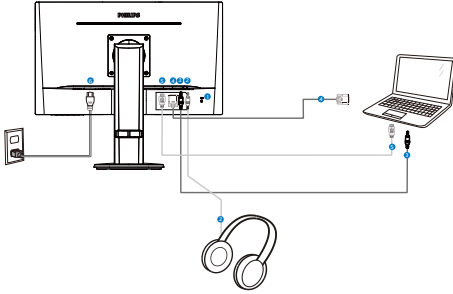

- 1 Kensington protuprovalna brava
- 2 Priključak za slušalice
- 3 Audio ulaz
- 4 VGA ulaz
- 5 HDMI ulaz
- 6 Ulaz izmjeničnog napajanja

#### 2X3S7EYMB:

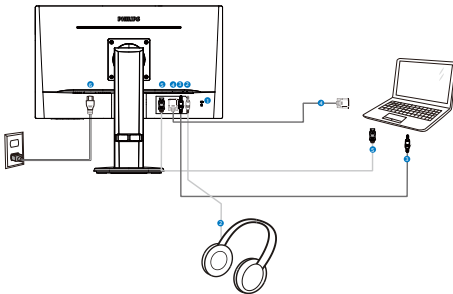

- 1 Kensington protuprovalna brava
- 2 Priključak za slušalice
- 3 Audio ulaz
- 4 VGA ulaz
- 5 Ulaz za Display port
- 6 Ulaz izmjeničnog napajanja

#### 223S7EJMB:

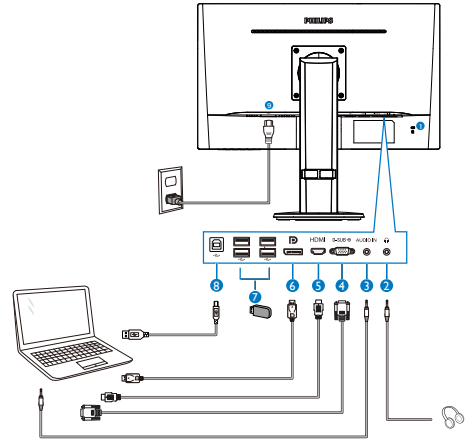

- 1 Kensington protuprovalna brava
- 2 Priključak za slušalice
- 3 Audio ulaz
- 4 VGA ulaz
- 5 HDMI ulaz
- 6 Ulaz za Display port
- 7 USB preuzimanje
- 8 USB prijenos
- 9 Ulaz izmjeničnog napajanja



243S7EJMB:

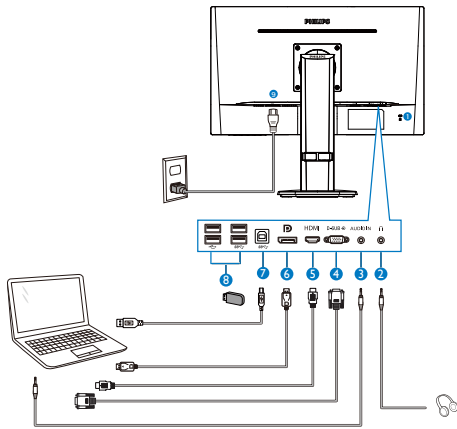

- 1 Kensington protuprovalna brava
- 2 Priključak za slušalice
- 3 Audio ulaz
- 4 VGA ulaz
- 5 HDMI ulaz
- 6 Ulaz za Display port
- 7 USB prijenos
- 8 USB preuzimanje
- 9 Ulaz izmjeničnog napajanja

Priključivanje na računalo

1. Kabel za napajanje čvrsto spojite na stražnjoj strani monitora.
2. Isključite računalo i iskopčajte kabel za napajanje.
3. Spojite signalni kabel monitora na video priključak na stražnjoj strani računala.
4. Uključite kabel za napajanje računala i monitora u najbližu utičnicu.
5. Uključite računalo i monitor. Kada se na monitoru pojavi slika, instalacija je završena.

2.2 Rad s monitorom

1 Opis upravljačkih gumba

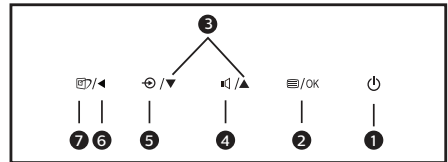
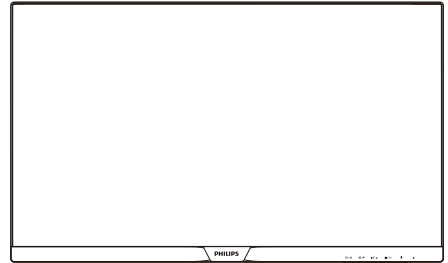

1		Uključivanje i isključivanje napajanja monitora.
2		Pristup ekranskom izborniku. Potvrdite promjene u ekranskom izborniku.
3		Podesite ekranski izbornik.
4		Podesite glasnoću zvučnika.
5		Promijenite izvor signala na ulazu.
6		Povratak na prethodnu razinu ekranskog izbornika.
7		SmartImage. Postoji više odabira: EasyRead, Ured, Fotografija, Film, Igra, Ekonomija, Način rada sa slabim plavim svjetlom i Isključeno.

## 2. Podešavanje monitora

### 2 Opis prikaza na zaslonu

Što se nalazi na ekranskom izborniku (OSD)?

Prozor zaslona (On-Screen Display – OSD) sadrže svi Philips LCD monitori. Omogućuje krajnjim korisnicima izravno podešavanje izvedbe zaslona ili odabir funkcija monitora putem prozora s uputama na zaslonu. Korisnički prilagodljivo sučelje u prozoru zaslona prikazuje se na sljedeći način:



Osnovne i jednostavne upute za kontrolne tipke

Na gornjem ekranskom izborniku možete pritisnuti ▼▲ gumbе na prednjoj maski monitora kako bi pomaknuli kursor ili možete pritisnuti OK kako biste potvrdili odabir ili promjenu.

OSD izbornik

Niže se nalazi ukupan pregled strukture Prikaza na zaslonu. To možete koristiti kao referencu kad budete kasnije htjeli raditi s različitim podešavanjima.

Main menu	Sub menu	
LowBlue Mode	On	— 1, 2, 3
	Off	
Input	VGA	
	HDMI (2X3S7EHMB)	
	HDMI 1.4 (2X3S7EJMB)	
	DisplayPort (2X3S7EYMB, 2X3S7EJMB)	
Picture	Picture Format	— Wide Screen, 4:3
	Brightness	— 0–100
	Contrast	— 0–100
	Sharpness	— 0–100
	SmartResponse	— Off, Fast, Faster, Fastest
	SmartContrast	— On, Off
	Gamma	— 1.8, 2.0, 2.2, 2.4, 2.6
	Pixel Orbiting	— On, Off
Over Scan	On, Off	
	On, Off	
Audio	Volume	— 0–100
	Stand-Alone	— On, Off
	Mute	— On, Off
	Audio Source	— Audio In, HDMI (2X3S7EHMB, 2X3S7EJMB), DisplayPort (2X3S7EYMB, 2X3S7EJMB)
Color	Color Temperature	— Default (2X3S7EYMB, 2X3S7EHMB), sRGB
	sRGB	— Native (2X3S7EJMB), 5000K, 6500K, 7500K, 8200K, 9300K, 11500K
	User Define	— Red: 0–100 — Green: 0–100 — Blue: 0–100
Language	— English, Deutsch, Español, Ελληνική, Français, Italiano, Magyar, Nederlands, Português, Português do Brasil, Polski, Русский, Svenska, Suomi, Türkçe, Čeština, Українська, 简体中文, 繁體中文, 日本語, 한국어	
OSD Settings	Horizontal	— 0–100
	Vertical	— 0–100
	Transparency	— Off, 1, 2, 3, 4
	OSD Time Out	— 5s, 10s, 20s, 30s, 60s
	Auto	
Setup	H.Position	— 0–100
	V.Position	— 0–100
	Phase	— 0–100
	Clock	— 0–100
	Resolution Notification	— On, Off
	Reset	— Yes, No
	Information	

## 2. Podešavanje monitora

### 3 Obavijesti o razlučivosti

Ovaj monitor je predviđen za optimalan rad na njegovoj prirodnoj razlučivosti, 1920 x 1080 pri 60 Hz. Kad se monitor pobuđuje u drugoj razlučivosti, na zaslonu će se prikazati upozorenje: Use 1920 x 1080 @ 60 Hz for best results (Za najbolji učinak koristite 1920 x 1080 pri 60 Hz).

Prikaz upozorenja o prirodnoj razlučivosti se može isključiti u izborniku Setup u Ekranom izborniku (OSD).

### 4 Fizička funkcija

#### Nagib

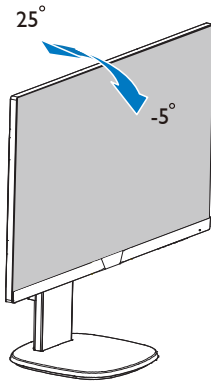

#### Podešavanje visine

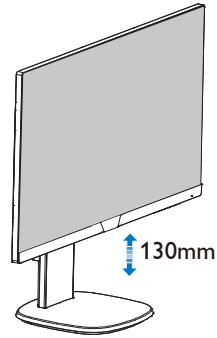

#### Okretanje

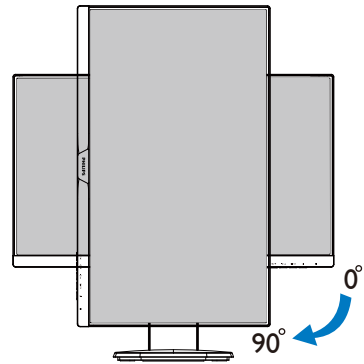

#### Zakretanje

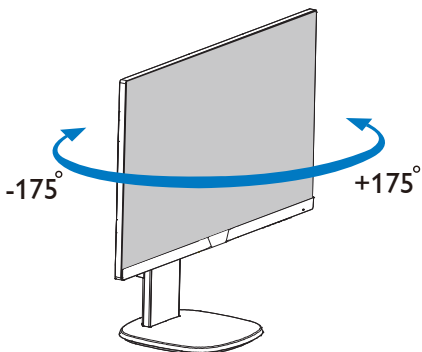

## 2.3 Skinite sastavljenu bazu za VESA montažu

Prije početka rastavljanja baze monitora, molimo slijedite upute u nastavku kako biste izbjegli štetu i ozljede.

1. Izvucite bazu monitora na maksimalnu visinu.

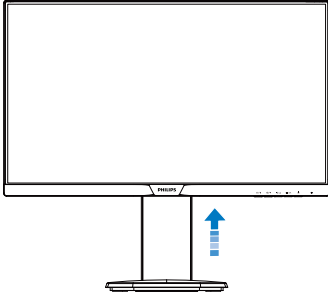

2. Pažljivo postavite monitor prednjom stranom na glatku površinu. Pazite da ne ogrebete ili oštetite ekran.

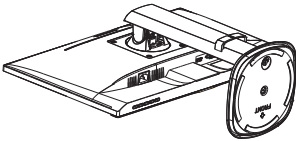

3. Otpustite vijke za montažu i zatim odvojite vrat od monitora.

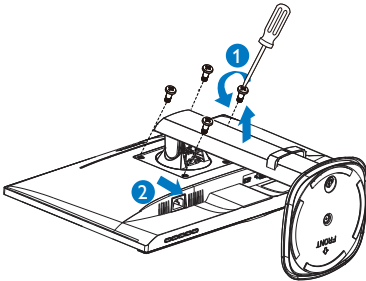

### ⓘ Napomena

Ovaj monitor prihvaća 100mm x 100mm sučelje za montažu sukladno VESA standardu. VESA vijak za montažu M4. Uvijek se obratite proizvođaču za ugradnju zidnog nosača.

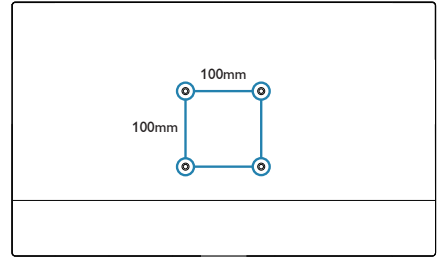

## 2.4 Predstavljanje tehnologije

### SoftBlue

SoftBlue LED tehnologija koristi pametnu tehnologiju za smanjenje štetne kratkovalne plave svjetlost bez utjecaja na boju ili sliku na zaslonu.

SoftBlue LED tehnologija ima certifikat međunarodnih organizacija za ispitivanje TUV Rheinland o smanjenju štetne plave svjetlosti.

#### Napomena

SoftBlue sukladan je s certifikatom TUV ABL kada je LBL isključen, a temperatura boje podešena na zadanu postavku.

## 3. Optimizacija slike

### 3.1 SmartImage

#### 1 Što je to?

SmartImage pruža skupove postavki koji optimiziraju prikaz za različite vrste sadržaja, vrše dinamičko podešavanje svjetline, kontrasta, boja i oštine u stvarnom vremenu. Bilo da radite s tekstualnim programima, prikazivanjem slika ili gledanjem video snimki, Philips SmartImage će vam pružiti vrhunska i optimizirana radna svojstva monitora.

#### 2 Zašto mi je to potrebno?



Zato jer želite monitor koji vam pruža optimizirani prikaz za sve vaše omiljene vrste sadržaja, SmartImage vrši dinamičko podešavanje svjetline, kontrasta, boja i oštine u stvarnom vremenu kako bi poboljšao vaš doživljaj pri gledanju slike na monitoru.

#### 3 Kako to radi?

SmartImage je ekskluzivna, najnovija Philipsova tehnologija koja analizira sadržaj koji se prikazuje na ekranu. Na temelju scenarija koji vi odaberete, SmartImage će vršiti dinamička podešavanja kontrasta, zasićenja boja i oštine prikazanog sadržaja – i sve to u stvarnom vremenu i pritiskom na samo jedan gumb.

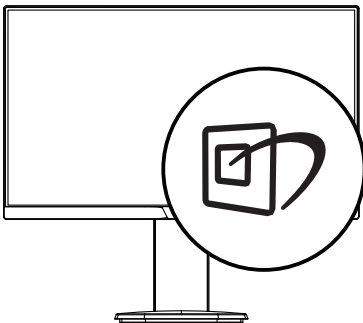
#### 4 Kako omogućiti SmartImage?



1. Pritisnite  za pokretanje SmartImage na prikazu ekrana.
2. Držite pritisnut   za prijelaz između EasyRead, Ured, Fotografija, Film, Igra, Ekonomija, Način rada sa slabim plavim svjetlom i Isključeno.
3. SmartImage će se zadržati na zaslonu 5 sekundi ili možete također pritisnuti OK (U redu) za potvrđivanje.

Postoji više odabira: EasyRead, Ured, Fotografija, Film, Igra, Ekonomija, Način rada sa slabim plavim svjetlom i Isključeno.

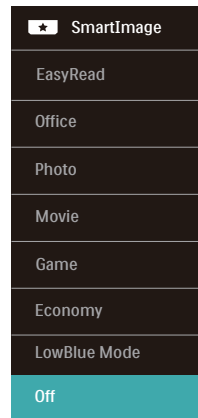

- EasyRead: Olakšava čitanje tekstualnih aplikacija kao što su PDF e-knjige. Upotrebom posebnog algoritma kojim se povećava kontrast i oština obruba tekstualnog sadržaja, zaslon je optimiziran za čitanje bez naprezanja uz prilagodbu svjetline, kontrasta i temperature boje monitora.
- Office (Ured): Poboljšava prikaz teksta i prigušuje svjetlinu kako bi se povećala čitljivost i smanjilo naprezanje za oči. U ovom režimu značajno se poboljšava čitljivost i povećava produktivnost pri radu s proračunskim tablicama, PDF datotekama, skeniranim člancima ili s drugim općim uredskim programima.

### 3. Optimizacija slike

- **Photo (Slike):** U ovom se profilu kombiniraju zasićenje boja, dinamička poboljšanja kontrasta i oštirine radi prikazivanja fotografija i drugih slika uz izvrsnu bistrinu i živopisne boje – sve to bez umjetnih dodataka ili izbljedenih boja.
- **Movie (Film):** Povećana svjetlina, produbljeno zasićenje boja, dinamični kontrast i britka oštirina prikazuju svaki detalj u tamnim područjima vaših video snimki bez narušavanja boja u svjetlijim područjima, održavajući dinamične prirodne vrijednosti za vrhunski video prikaz.
- **Game (Igre):** Uključite krug za premošćivanje za najbolje vrijeme odziva, smanjite nazubljenost rubova za brzo pomicanje predmeta na zaslonu, poboljšajte omjer kontrasta za svijetle i tamne obrise, ovaj profil pruža najbolji ugođaj za igranje.
- **Economy (Ekonomično):** U ovom se profilu vrši podešavanje svjetline i kontrasta uz precizno ugađanje pozadinske rasvjete upravo prema svakodnevnom potrebama prikaza uredskih programa i za manji utrošak energije.
- **LowBlue Mode (Slabo plavo svjetlo):** Slabo plavo svjetlo za ugodno gledanje. Istraživanja su pokazala da kratkovalne plave svjetlosne zrake s LED zaslona mogu uzrokovati oštećenja oka i utjecati na vid tijekom vremena na isti način kao i ultraljubičaste zrake. Razvijene za dobrobit, postavke Philips Slabo plavo svjetlo koriste pametnu softversku tehnologiju za smanjenje štetnog kratkovalnog zračenja.
- **Off (Isključeno):** Ne vrši se optimizacija putem SmartImage.

---

## 3.2 SmartContrast

### 1 Što je to?

Jedinstvena tehnologija koja dinamički analizira prikazani sadržaj i vrši automatsko optimiziranje omjera kontrasta monitora radi postizanja maksimalne jasnoće prikaza i užitak gledanja uz povećanje pozadinske rasvjete radi jasnije, oštrije i svjetlije slike ili uz prigušivanje pozadinske rasvjete radi jasnog prikaza slika na tamnim pozadinama.

### 2 Zašto mi je to potrebno?

Vi želite najbolju vizualnu jasnoću i udobnost gledanja za sve vrste sadržaja. SmartContrast izvodi dinamičko upravljanje kontrastom i vrši prilagodbu pozadinske rasvjete s ciljem postizanja čistih, oštirih slika pri igrama i prikazu video slika ili prikazuje jasan i čitljiv tekst pri uredskom radu. Smanjivanjem utroška snage monitora, štedite na izdacima za energiju i produžavate životni vijek vašeg monitora.

### 3 Kako to radi?

Kad aktivirate SmartContrast, on će u stvarnom vremenu analizirati prikazani sadržaj, prilagoditi boje i odrediti intenzitet pozadinske rasvjete. Ova funkcija će dinamično poboljšati kontrast i osigurati odličnu zabavu pri gledanju videa ili igranju igara.

## 4. Tehnički podaci

Slika/Prikaz	
Vrsta ploče monitora	IPS tehnologija
Pozadinsko svjetlo	LED
Veličina ploče	223V7: 54,6cm Š (21,5") 243V7: 60,5cm Š (23,8")
Omjer slike	16:9
Veličina piksela	223S7: 0,248 x 0,248 mm 243S7: 0,275 x 0,275 mm
Omjer kontrasta (tipično)	1,000:1
Optimalna razlučivost	1920 x 1080 pri 60 Hz
Vidni kut	178° (H) / 178° (V) pri C/R > 10
Boje prikaza	16,7 M(6 bit+FRC)
Color Gamut	NTSC 68% (CIE1931)
Bez treperenja	DA
Poboljšanje slike	SmartImage
Frekvencija vertikalnog osvježivanja	56 Hz – 76 Hz
Frekvencija horizontalnog osvježivanja	30 kHz – 83 kHz
sRGB	DA
Slabo plavo svjetlo	DA
SoftBlue	DA
EasyRead	DA
Mogućnosti povezivanja	
Ulaz/izlaz signala	2X3S7EYMB: VGA(Analogno), DisplayPort 1.2(Digitalno) 2X3S7EHMB: VGA(Analogno),HDMI 1.4(Digitalno) 2X3S7EJMB: VGA(Analogno),HDMI 1.4(Digitalno), DisplayPort 1.2(Digitalno)
USB	USB 2.0×4 (223S7EJMB) USB 2.0×2 , USB 3.0 x2 (243S7EJMB)
Ulazni signal	Odvojena sinkronizacija, Sinkronizacija na zelenoj boji
Audio ulaz/izlaz	PC audio ulaz, izlaz slušalice
Udobnost	
Ugrađeni zvučnik	2 W x 2
Udobnost korisnika	
OSD jezici	engleski, njemački, španjolski, grčki, francuski, talijanski, mađarski, nizozemski, portugalski, brazilski portugalski, poljski, ruski, švedski, finski, turski, češki, ukrajinski, pojednostavljeni kineski, tradicionalni kineski, japanski, korejski
Ostale pogodnosti	VESA nosač (100×100 mm), Kensington brava
Kompatibilnost za Plug & Play	DDC/CI, sRGB, Windows 10/8.1/8/7, Mac OS X



#### 4. Tehnički podaci

Stalak	
Nagib	-5/+25 stupnjeva
Zakretanje	- 175/+175 stupnjeva
Podešavanje visine	130mm
Okretanje	90 stupnjeva

Napajanje (223S7EHMB)			
Potrošnja	AC ulazni napon pri 100 VAC, 60 Hz	AC ulazni napon pri 115 VAC, 60Hz	AC ulazni napon pri 230 VAC, 50 Hz
Normalan rad	20,6 W (tip.)	20,5W (uobič.)	20,2 W (tip.)
Mirovanje (Čekanje)	< 0,5W	< 0,5W	< 0,5W
Off (Isključeno)	< 0,3W	< 0,3W	< 0,3W
Disipacija topline*	AC ulazni napon pri 100 VAC, 60 Hz	AC ulazni napon pri 115 VAC, 60Hz	AC ulazni napon pri 230 VAC, 50 Hz
Normalan rad	70,31 BTU/h (tipično)	69,97 BTU/h (tipično)	68,94 BTU/h (tipično)
Mirovanje (Čekanje)	<1,71 BTU/sat	<1,71 BTU/sat	<1,71 BTU/sat
Off (Isključeno)	<1,02 BTU/sat	<1,02 BTU/sat	<1,02 BTU/sat
Uključeno stanje (ECO način rada)	9,5W (tip.)		
LED indikator napajanja	Uključen monitor: Bijelo, Stanje čekanja / mirovanja: Bijelo (treptće)		
Napajanje	Ugrađeno, 100-240 V AC, 50-60 Hz		

Napajanje (223S7EYMB)			
Potrošnja	AC ulazni napon pri 100 VAC, 60 Hz	AC ulazni napon pri 115 VAC, 60Hz	AC ulazni napon pri 230 VAC, 50 Hz
Normalan rad	20,6 W (tip.)	20,5W (uobič.)	20,2 W (tip.)
Mirovanje (Čekanje)	< 0,5W	< 0,5W	< 0,5W
Off (Isključeno)	< 0,3W	< 0,3W	< 0,3W
Disipacija topline*	AC ulazni napon pri 100 VAC, 60 Hz	AC ulazni napon pri 115 VAC, 60Hz	AC ulazni napon pri 230 VAC, 50 Hz
Normalan rad	70,31 BTU/h (tipično)	69,97 BTU/h (tipično)	68,94 BTU/h (tipično)
Mirovanje (Čekanje)	<1,71 BTU/sat	<1,71 BTU/sat	<1,71 BTU/sat
Off (Isključeno)	<1,02 BTU/sat	<1,02 BTU/sat	<1,02 BTU/sat
Uključeno stanje (ECO način rada)	10W (tip.)		
LED indikator napajanja	Uključen monitor: Bijelo, Stanje čekanja / mirovanja: Bijelo (treptće)		
Napajanje	Ugrađeno, 100-240 V AC, 50-60 Hz		

Napajanje (223S7EJMB)			
Potrošnja	AC ulazni napon pri 100 VAC, 60 Hz	AC ulazni napon pri 115 VAC, 60Hz	AC ulazni napon pri 230 VAC, 50 Hz
Normalan rad	21,3 W (tip.)	20,7W (uobič.)	21,52 W (tip.)
Mirovanje (Čekanje)	< 0,5W	< 0,5W	< 0,5W
Off (Isključeno)	< 0,3W	< 0,3W	< 0,3W

#### 4. Tehnički podaci

Disipacija topline*	AC ulazni napon pri 100 VAC, 60 Hz	AC ulazni napon pri 115 VAC, 60Hz	AC ulazni napon pri 230 VAC, 50 Hz
Normalan rad	72,7 BTU/h (tipično)	70,65 BTU/h (tipično)	73,45 BTU/h (tipično)
Mirovanje (Čekanje)	<1,71 BTU/sat	<1,71 BTU/sat	<1,71 BTU/sat
Off (Isključeno)	<1,02 BTU/sat	<1,02 BTU/sat	<1,02 BTU/sat
Uključeno stanje (ECO način rada)	10W (tip.)		
LED indikator napajanja	Uključen monitor: Bijelo, Stanje čekanja / mirovanja: Bijelo (trepće)		
Napajanje	Ugrađeno, 100–240 V AC, 50–60 Hz		

#### Napajanje (243S7EHMB)

Potrošnja	AC ulazni napon pri 100 VAC, 60 Hz	AC ulazni napon pri 115 VAC, 60Hz	AC ulazni napon pri 230 VAC, 50 Hz
Normalan rad	22,5 W (tip.)	22W (uobičaj.)	21,8 W (tip.)
Mirovanje (Čekanje)	< 0,5W	< 0,5W	< 0,5W
Off (Isključeno)	< 0,3W	< 0,3W	< 0,3W
Disipacija topline*	AC ulazni napon pri 100 VAC, 60 Hz	AC ulazni napon pri 115 VAC, 60Hz	AC ulazni napon pri 230 VAC, 50 Hz
Normalan rad	76,79 BTU/h (tipično)	75,09 BTU/h (tipično)	74,4 BTU/h (tipično)
Mirovanje (Čekanje)	<1,71 BTU/sat	<1,71 BTU/sat	<1,71 BTU/sat
Off (Isključeno)	<1,02 BTU/sat	<1,02 BTU/sat	<1,02 BTU/sat
Uključeno stanje (ECO način rada)	11W (tip.)		
LED indikator napajanja	Uključen monitor: Bijelo, Stanje čekanja / mirovanja: Bijelo (trepće)		
Napajanje	Ugrađeno, 100–240 V AC, 50–60 Hz		

#### Napajanje (243S7EYMB)

Potrošnja	AC ulazni napon pri 100 VAC, 60 Hz	AC ulazni napon pri 115 VAC, 60Hz	AC ulazni napon pri 230 VAC, 50 Hz
Normalan rad	22,5 W (tip.)	22W (uobičaj.)	21,8 W (tip.)
Mirovanje (Čekanje)	< 0,5W	< 0,5W	< 0,5W
Off (Isključeno)	< 0,3W	< 0,3W	< 0,3W
Disipacija topline*	AC ulazni napon pri 100 VAC, 60 Hz	AC ulazni napon pri 115 VAC, 60Hz	AC ulazni napon pri 230 VAC, 50 Hz
Normalan rad	76,79 BTU/h (tipično)	75,09 BTU/h (tipično)	74,4 BTU/h (tipično)
Mirovanje (Čekanje)	<1,71 BTU/sat	<1,71 BTU/sat	<1,71 BTU/sat
Off (Isključeno)	<1,02 BTU/sat	<1,02 BTU/sat	<1,02 BTU/sat
Uključeno stanje (ECO način rada)	10,5W (tip.)		
LED indikator napajanja	Uključen monitor: Bijelo, Stanje čekanja / mirovanja: Bijelo (trepće)		
Napajanje	Ugrađeno, 100–240 V AC, 50–60 Hz		

#### 4. Tehnički podaci

Napajanje (243S7EJMB)			
Potrošnja	AC ulazni napon pri 100 VAC, 60 Hz	AC ulazni napon pri 115 VAC, 60Hz	AC ulazni napon pri 230 VAC, 50 Hz
Normalan rad	23,5 W (tip.)	22,8W (uobič.)	21,8 W (tip.)
Mirovanje (Čekanje)	< 0,5W	< 0,5W	< 0,5W
Off (Isključeno)	< 0,3W	< 0,3W	< 0,3W
Disipacija topline*	AC ulazni napon pri 100 VAC, 60 Hz	AC ulazni napon pri 115 VAC, 60Hz	AC ulazni napon pri 230 VAC, 50 Hz
Normalan rad	80,2 BTU/h (tipično)	77,82 BTU/h (tipično)	74,4 BTU/h (tipično)
Mirovanje (Čekanje)	<1,71 BTU/sat	<1,71 BTU/sat	<1,71 BTU/sat
Off (Isključeno)	<1,02 BTU/sat	<1,02 BTU/sat	<1,02 BTU/sat
Uključeno stanje (ECO način rada)	11W (tip.)		
LED indikator napajanja	Uključen monitor: Bijelo, Stanje čekanja / mirovanja: Bijelo (trepće)		
Napajanje	Ugrađeno, 100–240 V AC, 50–60 Hz		

Mjere	
Proizvod s postoljem (ŠxVxD)	490 x 455 x 202 mm(223S7) 540 x 483 x 202 mm(243S7)
Proizvod bez stalka (ŠxVxD)	490 x 296 x 45 mm(223S7) 540 x 325 x 45 mm(243S7)
Proizvod s pakiranjem (ŠxVxD)	552 x 420 x 194 mm(223S7) 602 x 457 x 199 mm(243S7)

Težina	
Proizvod s postoljem	4,51 kg(223S7EYMB/223S7EHMB) 4,65 kg(223S7EJMB) 5,00 kg(243S7EYMB/243S7EHMB) 5,10 kg(243S7EJMB)
Proizvod bez postolja	2,63 kg(223S7EYMB/223S7EHMB) 2,77 kg(223S7EJMB) 3,10 kg(243S7EYMB/243S7EHMB) 3,20 kg(243S7EJMB)
Proizvod s pakiranjem	6,56 kg(223S7EYMB/223S7EHMB) 6,65 kg(223S7EJMB) 7,29 kg(243S7EYMB/243S7EHMB) 7,40 kg(243S7EJMB)

Radni uvjeti	
Temperaturni opseg (u radu)	0°C do 40 °C
Relativna vlažnost (upotreba)	20% do 80%
Atmosferski tlak (u radu)	700 do 1060 hPa
Temperaturni opseg (u mirovanju)	-20°C do 60°C
Relativna vlažnost (u mirovanju)	10% do 90%
Atmosferski tlak (u mirovanju)	500 do 1060 hPa

#### 4. Tehnički podaci

Očuvanje okoliša i energije	
ROHS	DA
Ambalaža	100% obnovljivo
Specifične tvari	Kućište od 100% PVC bez BFR
Kućište	
Boje	crni
Završi	Tekstura

#### Napomena

Ovi podaci podliježu promjenama bez najave. Posjetite [www.philips.com/support](http://www.philips.com/support) za preuzimanje najnovije verzije letka.

## 4.1 Razlučivost i Već pripremljeni režimi

### 1 Maksimalna razlučivost

1920 x 1080 pri 60 Hz (analogni ulaz)

1920 x 1080 pri 60 Hz (digitalni ulaz)

### 2 Preporučena razlučivost

1920 x 1080 pri 60 Hz (digitalni ulaz)

H. frekv (kHz)	Resolution (Razlučivost)	V. frekv (Hz)
31,47	720 x 400	70,09
31,47	640 x 480	59,94
35,00	640 x 480	66,67
37,86	640 x 480	72,81
37,50	640 x 480	75,00
35,16	800 x 600	56,25
37,88	800 x 600	60,32
46,88	800 x 600	75,00
48,08	800 x 600	72,19
47,73	832 x 624	74,55
48,36	1024 x 768	60,00
56,48	1024 x 768	70,07
60,02	1024 x 768	75,03
44,77	1280 x 720	59,86
60	1280 x 960	60
63,89	1280 x 1024	60,02
79,98	1280 x 1024	75,03
55,94	1440 x 900	59,89
65,29	1680 x 1050	59,95
67,50	1920 x 1080	60,00

### Napomena

Zapamtite da će zaslon najbolje raditi pri svojoj prirodnoj razlučivosti od 1920 x 1080 pri 60 Hz. Za najbolju kvalitetu prikaza slijedite ovu preporučenu razlučivost.

## 5. Upravljanje napajanjem

Ako imate grafičku karticu koja je sukladna s VESA DPM ili softver koji je instaliran na vašem računalu, monitor može automatski smanjiti svoj utrošak snage dok se ne koristi. Kad se utvrdi prvi unos s tipkovnice, miša ili kojega drugog ulaznog uređaja, monitor će se automatski "probuditi". Ova tablica prikazuje potrošnju snage i signalizaciju ove značajke automatske uštede utroška snage:

### 223S7EHMB

Odrednice upravljanja napajanjem						
VESA režim	Video	H-sinkronizacija	V-sinkronizacija	Korištena snaga	Boja LED	
Aktivno	UKLJ	Da	Da	20,6 W (tip.) 30 W (maks.)	Bijela	
Mirovanje (Čekanje)	Isključeno	Br	Br	0,5 W (tipično)	Bijeli (treperi)	
Isključeno	Isključeno	-	-	0,3 W (tip.)	Isključeno	

### 223S7EYMB

Odrednice upravljanja napajanjem						
VESA režim	Video	H-sinkronizacija	V-sinkronizacija	Korištena snaga	Boja LED	
Aktivno	UKLJ	Da	Da	20,6 W (tip.) 30 W (maks.)	Bijela	
Mirovanje (Čekanje)	Isključeno	Br	Br	0,5 W (tipično)	Bijeli (treperi)	
Isključeno	Isključeno	-	-	0,3 W (tip.)	Isključeno	

### 223S7EJMB

Odrednice upravljanja napajanjem						
VESA režim	Video	H-sinkronizacija	V-sinkronizacija	Korištena snaga	Boja LED	
Aktivno	UKLJ	Da	Da	20,7 W (tip.) 45 W (maks.)	Bijela	
Mirovanje (Čekanje)	Isključeno	Br	Br	0,5 W (tipično)	Bijeli (treperi)	
Isključeno	Isključeno	-	-	0,3 W (tip.)	Isključeno	

### 243S7EHMB

Odrednice upravljanja napajanjem						
VESA režim	Video	H-sinkronizacija	V-sinkronizacija	Korištena snaga	Boja LED	
Aktivno	UKLJ	Da	Da	22,5 W (tip.) 35 W (maks.)	Bijela	
Mirovanje (Čekanje)	Isključeno	Br	Br	0,5 W (tipično)	Bijeli (treperi)	
Isključeno	Isključeno	-	-	0,3 W (tip.)	Isključeno	

### 243S7EYMB

Odrednice upravljanja napajanjem						
VESA režim	Video	H-sinkronizacija	V-sinkronizacija	Korištena snaga	Boja LED	
Aktivno	UKLJ	Da	Da	22,5 W (tip.) 35 W (maks.)	Bijela	
Mirovanje (Čekanje)	Isključeno	Br	Br	0,5 W (tipično)	Bijeli (treperi)	
Isključeno	Isključeno	-	-	0,3 W (tip.)	Isključeno	

### 243S7EJMB

Odrednice upravljanja napajanjem						
VESA režim	Video	H-sinkronizacija	V-sinkronizacija	Korištena snaga	Boja LED	
Aktivno	UKLJ	Da	Da	22,8 W (tip.) 45 W (maks.)	Bijela	
Mirovanje (Čekanje)	Isključeno	Br	Br	0,5 W (tipično)	Bijeli (treperi)	
Isključeno	Isključeno	-	-	0,3 W (tip.)	Isključeno	

Sljedeća postava koristi se za mjerenje potrošnje snage ovog monitora.

- Prirodna razlučivost: 1920 x 1080
- Kontrast: 50%
- Svjetlina: 100%
- Temperatura boje: 6500 K pri punoj bijeloj boji



#### Napomena

Ovi podaci podliježu promjenama bez najave.

## 6. Podrška kupcima i jamstvo

### 6.1 Philipsova politika u slučaju oštećenja piksela za monitore s ravnim zaslonom

Philips nastoji isporučiti proizvode najviše kvalitete. Koristimo neke od najnaprednijih industrijskih proizvodnih procesa i prakticiramo strogu kontrolu kvalitete. Međutim, ponekad se oštećenja piksela ili podpiksela na pločama TFT monitora koje se koriste kod monitora ravnih ploča ne mogu izbjeći. Nijedan proizvođač ne može jamčiti da će sve ploče imati neoštećene piksele, ali Philips jamči da će se svaki monitor s neprihvatljivim brojem oštećenja popraviti ili zamijeniti u okviru jamstva. Ova obavijest objašnjava različite vrste oštećenja piksela i definira prihvatljive razine oštećenja za svaku vrstu. Za kvalificiranje za popravak ili zamjenu pod jamstvom, broj oštećenih piksela na ploči TFT monitora mora premašivati ove prihvatljive razine. Primjerice, oštećenja na monitoru može imati najviše 0,0004% podpiksela. Nadalje, Philips postavlja čak i više standarde kvalitete za određene vrste ili kombinacije oštećenja piksela koje su primjetnije od ostalih. Ova polica vrijedi diljem svijeta.

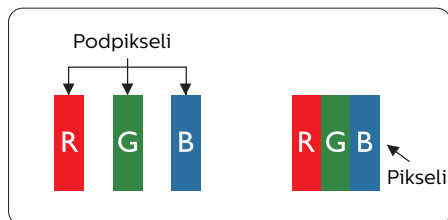

#### Pikseli i podpikseli

Piksel ili element slike sastoji se od tri podpiksela u primarnim bojama crvene, zelene i plave. Mnogo piksela zajedno oblikuje sliku. Kad svi pikseli i podpikseli svijetle, trobojni pikseli zajedno izgledaju kao jedan bijeli piksel. Kad su svi tamni, trobojni podpikseli zajedno izgledaju kao jedan crni piksel. Ostale kombinacije svijetlih i tamnih podpiksela izgledaju kao pikseli drugih boja.

#### Vrste oštećenja piksela

Oštećenja piksela i podpiksela na zaslonu se pojavljuju na različite načine. Unutar svake kategorije postoje dvije kategorije oštećenja piksela i nekoliko vrsta oštećenja podpiksela.

#### Oštećenja svijetlih točaka

Greške svijetle točke prikazane su kao pikseli ili podpikseli koji su uvijek osvijetljeni ili 'pokrenuti'. Svijetla točka je podpiksel koji se ističe na zaslonu kada su na monitoru prikazani tamni dijelovi. Postoje tri vrste greške svijetle točke.

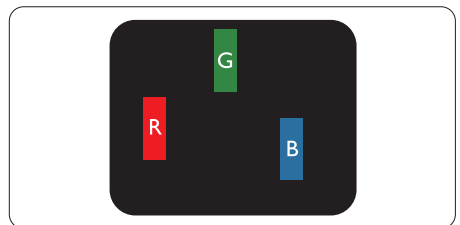

Jedan svijetli crveni, zeleni ili plavi podpiksel.

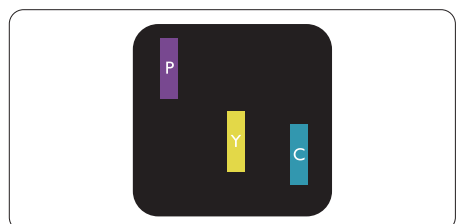

## 6. Podrška kupcima i jamstvo

Dva susjedna svijetla podpiksela:

- Crveno + Plavo = Grimizno
- Crveno + Zeleno = Žuto
- Zeleno + Plavo = Cijan (Svijetlo plavo)

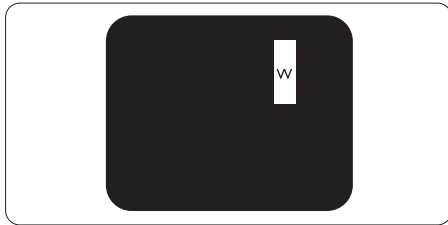

Tri susjedna svijetla podpiksela (jedan bijeli piksel).

### ⊖ Napomena

Crvena ili plava svijetla točka više je od 50 posto svjetlija od susjednih točaka, dok je zelena svijetla točka 30 posto svjetlija od susjednih točaka.

Oštećenja crnih točaka

Greške crne točke prikazane su kao pikseli ili podpiksela koji su uvijek tamni ili 'isključeni'. Tamna točka je podpiksel koji se ističe na zaslonu kada su na monitoru prikazani svijetli dijelovi. Postoje tri vrste greške tamne točke.

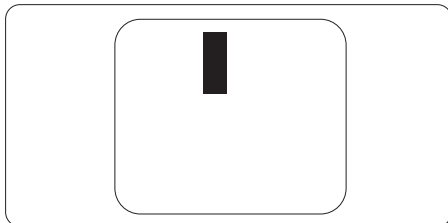

Blizina oštećenja piksela

Budući da oštećenja piksela ili podpiksela iste vrste koji su blizu jedni drugima mogu biti primjetnija, Philips također navodi dopuštena odstupanja za blizinu oštećenja piksela.

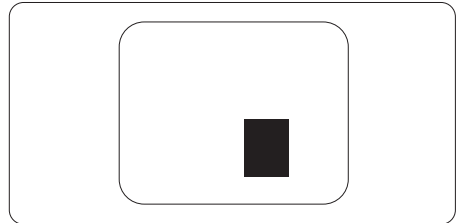



## Dopuštena odstupanja u oštećenjima piksela

Za kvalificiranje za popravak ili zamjenu zbog oštećenja piksela tijekom razdoblja jamstva, ploča TFT monitora u Philipsovom monitoru ravnog zaslona mora imati oštećenja piksela koja premašuju dopuštena odstupanja navedena u sljedećim tablicama.

OŠTEĆENJA SVIJETLIH TOČAKA	PRIHVATLJIVA RAZINA
1 osvjetljeni podpiksel	3
2 susjedna osvjetljena podpiksela	1
3 susjedna svijetla podpiksela (jedan bijeli piksel)	1
Udaljenost između oštećenja dviju svijetlih točaka*	> 15 mm
Ukupna oštećenja svijetlih točaka svih vrsta	3
OŠTEĆENJA CRNIH TOČAKA	PRIHVATLJIVA RAZINA
1 tamni podpiksel	5 ili manje
2 susjedna tamna podpiksela	2 ili manje
3 susjedna tamna podpiksela	1
Udaljenost između oštećenja dviju crnih točaka*	> 15 mm
Ukupna oštećenja crnih točaka svih vrsta	5 ili manje
UKUPNA OŠTEĆENJA TOČAKA	PRIHVATLJIVA RAZINA
Ukupna oštećenja svijetlih ili crnih točaka svih vrsta	5 ili manje

 Napomena

Oštećenja 1 ili susjednih podpiksela = oštećenje 1 točke.

## 6.2 Podrška kupcima &amp; Jamstvo

Obavijesti o obuhvaćenosti jamstvom i dodatne uvjete za podršku koji vrijede u vašoj regiji potražite na web stranici [www.philips.com/support](http://www.philips.com/support) ili se obratite lokalnom Philipsovom centru za podršku kupcima.

Za produženje razdoblja jamstva, ako želite produžiti opće razdoblje jamstva, nudi se servisni paket Out of Warranty (bez jamstva) putem našeg ovlaštenog uslužnog centra.

Jamstveni period potražite u izjavi o jamstvu u priručniku s važnim informacijama.

Ako želite koristiti ovu uslugu, kupite uslugu u roku od 30 kalendarskih dana nakon izvornog datuma kupnje. Tijekom produženog razdoblja jamstva, usluga obuhvaća prihvaćanje, popravak i uslugu vraćanja iako je korisnik odgovoran za sve obračunate troškove.

Ako ovlašteni servisni partner ne može izvesti potrebne popravke unutar produženog razdoblja jamstva, pronaći ćemo druga rješenja za vas, ako je moguće, do kraja produženog razdoblja jamstva koje ste kupili.

Obratite se predstavniku službe za korisnike tvrtke Philips ili lokalnom kontaktnom centru (prema broju podrške za korisnike) za više detalja.

Broj Philipsovog centra za podršku kupcima je naveden ispod.

• Lokalno standardno razdoblje jamstva	• Produženo razdoblje jamstva	• Razdoblje potpunog jamstva
• Ovisi o različitim regijama	• + 1 godina	• Lokalno standardno razdoblje jamstva +1
	• + 2 godine	• Lokalno standardno razdoblje jamstva +2
	• + 3 godine	• Lokalno standardno razdoblje jamstva +3

\*\*Obvezan je dokaz o izvornoj kupnji i kupnji produženog razdoblja jamstva.

 **Napomena**

Potražite broj telefona regionalne korisničke službe u priručniku s važnim informacijama koji je dostupan na Philipsovom web-mjestu za podršku.

## 7. Rješavanje problema i Često postavljana pitanja

### 7.1 Rješavanje problema

Na ovoj stranici rješavaju se problemi koje ne može ispraviti korisnik. Ako problem ostane i nakon provedbi ovih rješenja, kontaktirajte Philipsovog predstavnika za podršku korisnicima.

#### 1 Najčešći problemi

##### Nema slike (LED napajanja ne svijetli)

- Uvjerite se da je kabel električnog napajanja utaknut u električnu utičnicu na stražnjoj strani monitora.
- Prvo se pobrinite da gumb za uključivanje na prednjoj strani monitora bude u položaju OFF, te ga nakon toga pritisnete u položaj ON.

##### Nema slike (LED napajanja je bijele boje)

- Pobrinite se da računalo bude uključeno.
- Provjerite da li je signalni kabel propisno priključen na vaše računalo.
- Provjerite ima li kabel monitora svijetlih kontakata na strani priključka. Ako ima, popravite ih ili zamijenite kabel.
- Značajka štednje energije se može aktivirati

##### Na ekranu se prikazuje

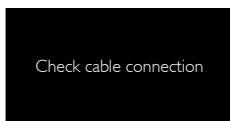

- Provjerite da li je kabel monitora propisno priključen na vaše računalo. (Takoder pogledajte Vodič za brzi početak rada).

- Provjerite da na kabelu monitora nema savijenih kontakata.
- Pobrinite se da računalo bude uključeno.

##### Gumb AUTO ne radi

- Auto funkcija može se koristiti samo u VGA-Analog načinu rada. Ako rezultat nije zadovoljavajući, možete provesti ručne prilagodbe u OSD izborniku.

#### Note

Auto funkcija neće biti aktivna u DVI-Digital načinu rada jer nije potrebna.

##### Vidljivi znakovi dima ili iskrenja

- Nemojte izvoditi bilo kakve korake za rješavanje problema
- Odmah iskopčajte monitor iz glavnog izvora napajanja zbog sigurnosti
- Odmah kontaktirajte Philipsovog predstavnika za podršku korisnicima.

#### 2 Problemi s prikazom slike

##### Slika nije centrirana

- Prilagodite položaj slike pomoću funkcije "Auto" u glavnim upravljačkim funkcijama OSD-a.
- Prilagodite položaj slike pomoću Faza/Takt u Priprema u Glavne upravljačke funkcije OSD. Valjano je samo u VGA načinu rada.

##### Slika podrhtava na ekranu

- Provjerite da je signalni kabel propisno i čvrsto priključen na grafičku karticu računala.

##### Javlja se vertikalno treperenje



- Prilagodite položaj slike pomoću funkcije "Auto" u glavnim upravljačkim funkcijama OSD-a.
- Otklonite vertikalne pruge pomoću Faza/Takt u Priprema u Glavne

upravljačke funkcije OSD. Valjano je samo u VGA načinu rada.

### Javlja se vodoravno treperenje



- Prilagodite položaj slike pomoću funkcije "Auto" u glavnim upravljačkim funkcijama OSD-a.
- Otklonite vertikalne pruge pomoću Faza/Takt u Priprema u Glavne upravljačke funkcije OSD. Valjano je samo u VGA načinu rada.

### Slika se čini zamućena, nejasna ili previše tamna

- Prilagodite kontrast i svjetlinu na Ekranom izborniku.

### Nakon isključivanja napajanja na ekranu ostaje "naknadna slika", "usnimljene slike" ili "slika-duh".

- Neprekidno prikazivanje mirne ili statične slike u dužem vremenskom periodu može dovesti do "usnimljene slike", koje je poznato i kao "naknadna slika" ili "slika-duh" na vašem ekranu. "Usnimljene slike", "naknadna slika" ili "slika-duh" su dobro poznati fenomeni koji se javljaju kod tehnologije LCD zaslona. U većini slučajeva, "usnimljene slike" ili "naknadna slika" ili "slika-duh" će postupno kroz duži period vremena nakon isključivanja napajanja nestati.
- Kada monitor ostavljate bez nadzora, uvijek pokrenite aktivni čuvar zaslona.
- Uvijek aktivirajte periodičko osvježavanje prikaza na ekranu ako LCD monitor pokaže nepromijenjeni statični sadržaj.
- Ako se ne aktivira čuvar ekrana ili aplikacija za periodično osvježavanje ekrana, to može dovesti do jakih simptoma "usnimljene slike", "naknadna slika" ili "slika-duh" koji neće iščeznuti i ne mogu se popraviti.

Oštećenje koje je gore opisano nije obuhvaćeno jamstvom.

### Slika se čini izobličenom. Tekst je nejasan ili zamućen.

- Odredite razlučivost zaslona računala jednako režimu s preporučenom prirodnom razlučivosti računala.

### Zelene, crvene, plave i bijele točkice na ekranu

- Zaostale točkice su normalna pojava kod LCD kristala koji se koriste u današnjim uvjetima tehnologije, više detalja nadite u propisima o LCD pikselima.

### \* Svjetlo "uključenosti" je prejako i smeta

- Svjetlo za znak "uključenosti" znak možete podesiti uz pomoć LED napajanja za Setup i glavni upravljačkim funkcijama OSD-a.

Radi detaljnije pomoći, potražite podatke za kontakt sa servisom u priručniku s važnim informacijama i obratite se predstavniku Philipsove službe za pomoć korisnicima.

### \* Funkcionalnost je ovisna o zaslonu.

## 7.2 Općenita ČPP

**P1:** Što trebam učiniti nakon instalacije monitora ako se na ekranu prikaže poruka "Nie mogu prikazati ovaj video način rada"?

**Odgovor:** Preporučena razlučivost za ovaj monitor: 1920 x 1080 pri 60 Hz.

- Iskopčajte sve kablove, te zatim priključite računalo na monitor koji ste prije koristili.
- U Windows izborniku Start izaberite Postavke/Upvaljačka ploča. U prozoru upvaljačka ploča izaberite ikonu Zaslona. Unutar upvaljačke ploče Zaslona izaberite karticu "Postavke". Pod karticom za postavke, u okviru označenom s "područje radne površine", povucite klizač na 1920 x 1080 piksela.
- Otvorite "Napredna svojstva" i postavite frekvenciju osvježivanja na 60 Hz, zatim kliknite OK.
- Ponovno pokrenite računalo i ponovite korake 2 i 3 kako biste se uvjerali da je podešeno na 1920 x 1080 pri 60 Hz.
- Isključite računalo, odvojite stari monitor i priključite vaš Philips LCD monitor.
- Uključite monitor i zatim uključite svoje računalo.

**P2:** Koja je preporučena frekvencija osvježivanja za LCD monitor?

**Odgovor:** Preporučena frekvencija osvježivanja na LCD monitorima je 60 Hz, u slučaju ikakvih smetnji na zaslonu, možete je podesiti na 75 Hz kako biste vidjeli da li se time otklanjaju smetnje.

**P3:** Čemu služe .inf i .icm datoteke na CD-ROM-u?

Kako da instaliram upvaljačke programe (.inf i .icm)?

**Odgovor:** To su upvaljački programi za vaš monitor. Upvaljačke programe instalirajte na računalo prema sljedećim uputama. Vaše računalo vas može zatražiti upvaljačke programe monitora (.inf i .icm datoteke) ili disk s upvaljačkim programima pri prvij instalaciji vašeg monitora. Slijedite upute o umetanju pratećeg CD-ROM-a koji dolazi s ovim paketom. Upvaljački programi monitora (.inf i .icm datoteke) automatski će se instalirati.

**P4:** Kako mogu podesiti razlučivost?

**Odgovor:** Vaš upvaljački program video kartice i monitora zajedno odlučuju o dostupnim video razlučivostima. Željenu razlučivost možete izabrati u Windows® u okviru upvaljačke ploče sa "Svojstva prikaza".

**P5:** Što ako se ne mogu snaći tijekom podešavanja monitora preko ekranskog izbornika?

**Odgovor:** Jednostavno pritisnite gumb OK i zatim izaberite 'Reset' kako biste vratili sve izvorne tvorničke postavke.

**P6:** Je li LCD zaslon otporan na ogrebotine?

**Odgovor:** Općenito se preporučuje da površinu zaslona ne izlažete prekomjernim udarcima i da je zaštitite od oštih i tupih predmeta. Pri rukovanju monitorom, pobrinite se da na površinu zaslona ne djelujete pritiskom ili silom. Takve radnje mogu utjecati na uvjete jamstva.

**P7:** Na koji način trebam čistiti površinu LCD-a?

**Odgovor:** Za normalno čišćenje koristite čistu i meku krpu. Za pojačano čišćenje koristite izopropilenski alkohol. Ne koristite druga otapala, poput etilnog alkohola, etanola, acetona, heksana i slično.

**P8: Mogu li promijeniti postavke boje svog monitora?**

**Odgovor:** Da, možete promijeniti postavku boje putem OSD (Ekranskog izbornika) prema sljedećem postupku,

- Pritisnite "OK" da se prikaže Ekranski izbornik (OSD)
- Pritisnite "Strelicu dolje" da izaberete stavku "Boja" i zatim pritisnite "U redu" da unesete postavku boje, dolje se nalaze tri postavke.
  1. Temperatura boje: Šest postavki su 5000 K, 6500 K, 7500 K, 8200 K, 9300 K i 11500 K. S postavkama u području od 5.000K ploča će izgledati u "toplom, crveno-bijelom tonu", dok će u području temperature 11.500K ploča izgledati u "hladnom, plavičasto bijelom" tonu.
  2. sRGB: Ovo je standardna postavka koja osigurava ispravan odnos boja među različitim uređajima (npr. digitalni fotoaparati, monitori, pišači, skeneri itd).
  3. Definira korisnik: Korisnik može prema vlastitim željama podesiti odnos boja podešavanjem crvene, zelene i plave boje.

### **Napomena**

Mjera temperature boje svjetlosti koju bi zračilo tijelo zagrijano na navedenu temperaturu. Ovo mjerenje se izražava u apsolutnoj temperaturi (Kelvinovi stupnjevi). Temperature boje ispod 2004 K su crvene; više temperature boje poput 9300 K su plave. Neutralna temperature boje je bijela, pri 6504 K.

**P9: Mogu li spojiti svoj LCD monitor na bilo koje računalo, radnu stanicu ili Mac?**

**Odgovor:** Da. Svi Philipsovi LCD monitori su u potpunosti kompatibilni sa standardnim računalima, Macovima i radnim stanicama. Trebat će vam kablovski adapter za priključivanje monitora na vaš Mac sustav. Radi više informacija kontaktirajte vašega Philipsovog predstavnika.

**P10: Jesu li Philipsovi LCD monitori Plug-and-Play?**

**Odgovor:** Da, monitori imaju svojstvo uključ-i-radi i kompatibilni su s operativnim sustavima Windows 10/8.1/8/7, Mac OSX

**P11: Što je to lijepljenje slike, usnimljena slika, naknadna slika ili slika-duh na LCD zaslonima?**

**Odgovor:** Neprekidno prikazivanje mirne ili statične slike u dužem vremenskom periodu može dovesti do "usnimljene slike", koje je poznato i kao "naknadna slika" ili "slika-duh" na vašem ekranu. "Usnimljene slike", "naknadna slika" ili "slika-duh" su dobro poznati fenomeni koji se javljaju kod tehnologije LCD zaslona. U većini slučajeva, "usnimljene slike" ili "naknadna slika" ili "slika-duh" će postupno kroz duži period vremena nakon isključivanja napajanja nestati. Kada monitor ostavljate bez nadzora, uvijek pokrenite aktivni čuvar zaslona. Uvijek aktivirajte periodičko osvježivanje prikaza na ekranu ako LCD monitor pokaže nepromijenjeni statični sadržaj.

 **Upozorenje**

Ako se ne aktivira čuvar ekrana ili aplikacija za periodično osvježavanje ekrana, to može dovesti do jakih simptoma "usnmljene slike", "naknadna slika" ili "slika-duh" koji neće iščeznuti i ne mogu se popraviti. Oštećenje koje je gore opisano nije obuhvaćeno jamstvom.

**P12:** Zašto prikaz teksta na mom zaslonu nije oštar i zašto prikazuju nazubljene znakovi?

**Odgovor:** Vaš će LCD monitor najbolje raditi pri svojoj prirodnoj razlučivosti od 1920 x 1080 pri 60 Hz. Za najbolji prikaz koristite ovu razlučivost.

**P13:** Kako mogu otključati/zaključati svoju brzu tipku?

**Odgovor:** Molimo pritisnite /OK na 10 sekundi radi otključavanja/zaključavanja brze tipke, čime će na vašem monitoru iskočiti "Upozorenje" radi prikaza status zaključanosti/otključanosti na način prikazan na donjim slikama.

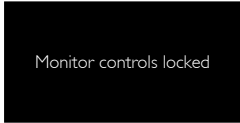

Monitor controls locked



Monitor control unlocked

**P14:** Gdje mogu pronaći priručnik s važnim informacijama koji se spominje u EDFU?

**Odgovor:** Priručnik s važnim informacijama može se preuzeti na Philipsovoj web stranici za podršku.



2019 © TOP Victory Investment Ltd. Sva prava su zadržana.

Ovaj proizvod je proizveden i prodaje se pod odgovornošću tvrtke Top Victory Investment Ltd. i tvrtka Top Victory Investment Ltd. pruža jamstvo vezano za proizvod. Philips i Philips Shield Emblem registrirani su trgovački znakovi tvrtke Koninklijke Philips N.V. i koriste se u okviru licence.

Tehnički podaci mogu se promijeniti bez prethodne obavijesti.

Verzija: M72X3SE1L