

Системы информационных панелей



RU Руководство пользователя



2010© Koninklijke Philips Electronics N.V. All rights reserved.
Philips and the Philips Shield Emblem are registered trade marks
of Koninklijke Philips Electronics N.V and are used under license
from Koninklijke Philips Electronics N.V.

BDL3215E
BDL4225E

PHILIPS

СОДЕРЖАНИЕ

ИНСТРУКЦИИ ПО БЕЗОПАСНОСТИ	1
Содержание	7
Названия и назначение элементов	8
Панель управления	8
Панель разъемов	9
Пульт дистанционного управления	10
Дистанция работы пульта дистанционного управления	11
Обращение с пультом ДУ	11
Монтаж и крепление подставки к ЖК-монитору	12
Процедура установки	14
Установка ЖК-монитора в вертикальной ориентации	16
Подключение	17
Схема соединений	17
Подключение персонального компьютера	18
Подключение оборудования с цифровым интерфейсом	19
Подключение DVD-проигрывателя	20
Подсоединение стереоусилителя	21
Основные действия	22
Режимы питания (питание ВКЛ и питание ВЫКЛ)	22
Индикатор питания	23
Управление питанием	23
Отображение видеосигнала при выборе видеисточника для параметра [ВИДЕО]	23
Размер изображения	23
Режим изображения Smart	24
Переключение источника аудиосигнала	24
Режим блокировки управления	24
Информация в экранном меню	24
Элементы управления в экранном меню	25
ИЗОБРАЖЕНИЕ	26
ЭКРАН	28
ЗВУК	30
КАРТИНКА В КАРТИНКЕ	31
КОНФИГУРАЦИЯ 1	32
КОНФИГУРАЦИЯ 2	34
ДОПОЛНИТЕЛЬНЫЕ ПАРАМЕТРЫ	36
ПРИМЕЧАНИЕ	39
Политика производителя относительно неисправных пикселей	41
Функции, для которых пользовательский интерфейс отсутствует	42
Устранение неполадок	43
Технические характеристики	45
Разводка контактов	49

ИНСТРУКЦИИ ПО БЕЗОПАСНОСТИ

ПРЕДУПРЕЖДЕНИЯ И МЕРЫ ПРЕДОСТОРОЖНОСТИ

ОЗНАКОМЬТЕСЬ С ЭТИМИ ПРЕДУПРЕЖДАЮЩИМИ ОБОЗНАЧЕНИЯМИ

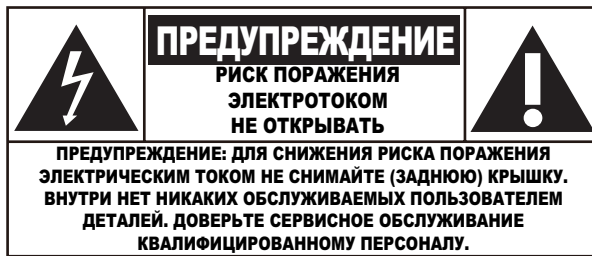

ПРЕДУПРЕЖДЕНИЕ: ДЛЯ СНИЖЕНИЯ РИСКА ПОРАЖЕНИЯ ЭЛЕКТРИЧЕСКИМ ТОКОМ НЕ СНИМАЙТЕ (ЗАДНЮЮ) КРЫШКУ. ВНУТРИ НЕТ НИКАКИХ ОБСЛУЖИВАЕМЫХ ПОЛЬЗОВАТЕЛЕМ ДЕТАЛЕЙ. ДОВЕРЬТЕ СЕРВИСНОЕ ОБСЛУЖИВАНИЕ КВАЛИФИЦИРОВАННОМУ ПЕРСОНАЛУ.



Данный знак предупреждает о наличии высокого напряжения внутри устройства. Прикосновение к внутренним деталям устройства опасно.



Данный знак предупреждает о наличии важных инструкций по работе и обслуживанию данного устройства.

Примечание для специалиста, выполняющего установку системы CATV: Данное напоминание предназначено для того, чтобы обратить внимание специалиста, выполняющего установку системы CATV, на Статью 820-40 Национального Электрического Кодекса (Раздел 54 Электрического Кодекса Канады, часть I), которая содержит инструкции по выполнению заземления и, в частности, указывает, что заземление кабелей должно подключаться к системе заземления здания на максимально близком расстоянии от точки ввода кабеля.

ПРЕДУПРЕЖДЕНИЕ: В соответствии с нормативами FCC/CSA любые неправомерные изменения или модификация данного оборудования могут привести к лишению пользователя прав на его эксплуатацию.

ПРЕДУПРЕЖДЕНИЕ: Для предотвращения поражения электрическим током совместите широкий контакт вилки с широким пазом, затем полностью вставьте вилку.

Attention: Pour éviter les chocs électriques, introduire la lame la plus large de la fiche dans la bome correspondante de la prise et pousser jusqu'au fond.

Важное примечание. Федеральный суд признал нарушением закона США об авторских правах неправомерную запись ТВ-передач, охраняемых авторским правом. Некоторые канадские передачи могут также охраняться авторским правом и любая неправомерная их запись, полностью или частично, может являться нарушением данных прав.

ВО ИЗБЕЖАНИЕ ПОВРЕЖДЕНИЯ, РЕЗУЛЬТАТОМ КОТОРОГО МОЖЕТ СТАТЬ ПОЖАР ИЛИ ПОРАЖЕНИЕ ЭЛЕКТРИЧЕСКИМ ТОКОМ, НЕ ПОДВЕРГАЙТЕ ДАННОЕ УСТРОЙСТВО ВОЗДЕЙСТВИЮ ДОЖДЯ ИЛИ ВЛАГИ.

Следуйте приведенным инструкциям при подключении и использовании монитора:



- Если монитор не будет использоваться длительное время, отключите его.
- При очистке монитора влажной тканью отключите его. Экран можно очищать сухой тканью, когда питание монитора отключено. Никогда не используйте для очистки спиртосодержащие, аммиачные жидкости и растворители.
- Если при соблюдении инструкций, приведенных в этом руководстве, монитор работает неправильно, обратитесь к специалисту сервисного центра.
- Крышку корпуса могут открывать только квалифицированные специалисты сервисного центра.
- Монитор должен быть установлен в месте, где на него не воздействуют прямые солнечные лучи, вдали от нагревателей и источников тепла.
- Удалите любые объекты, которые могут попасть в вентиляционные отверстия и препятствовать охлаждению электронных компонентов монитора.
- Не блокируйте вентиляционные отверстия корпуса.
- Не допускайте попадания влаги на монитор. Чтобы избежать поражения электрическим током, не подвергайте монитор воздействию дождя или повышенной влажности.
- При отключении монитора путем отключения от розетки или отключения питания постоянного тока перед повторным подключением питания подождите 6 секунд для обеспечения правильной работы монитора.
- Чтобы избежать поражения электротоком и повреждения монитора не подвергайте его воздействию дождя и повышенной влажности.
- При размещении монитора убедитесь, что вилка шнура питания и розетка легко доступны.
- ВАЖНО. При использовании монитора всегда активируйте функцию заставки. При длительной демонстрации неподвижного изображения с высокой контрастностью на экране может возникнуть эффект «остаточного» или «фантомного» изображения. Это распространенная проблема, являющаяся неотъемлемой частью ЖК-технологии. В большинстве случаев эти следы изображения постепенно исчезают с экрана после выключения монитора. Обратите внимание, что эффект «остаточного» изображения нельзя устранить и он не подпадает под гарантию.

НОРМАТИВНАЯ ИНФОРМАЦИЯ

ДЕКЛАРАЦИЯ О СООТВЕТСТВИИ

Компания MMD всей ответственностью заявляет, что устройство полностью соответствует следующим стандартам:

- EN60950-1:2001 (Безопасность информационно-технологического оборудования)
- EN55022:2006 (Ограничения и способы измерения характеристик радиопомех информационно-технологического оборудования)
- EN55024:1998+A1:2001+A2:2003 (Ограничения и способы измерения характеристик защищенности и помехоустойчивости информационно-технологического оборудования)
- EN61000-3-2:2000+A2:2005 (Ограничения по излучению помех гармонических токов)
- EN61000-3-3:1995+A1:2001+A2:2005 (Ограничения по перепадам и колебаниям напряжения) (применяются соответствующие положения директив)
- 2006/95/EC (Директива о низком напряжении)
- 2004/108/EC (Директива по ЭМП)
- 93/68/EEC (Дополнения к директиве по ЭМП и низкому напряжению), Организация производства согласно стандарту ISO9000.

FEDERAL COMMUNICATIONS COMMISSION (FCC) NOTICE (U.S. Only)



This equipment has been tested and found to comply with the limits for a Class B digital device, pursuant to Part 15 of the FCC Rules. These limits are designed to provide reasonable protection against harmful interference in a residential installation. This equipment generates, uses and can radiate radio frequency energy and, if not installed and used in accordance with the instructions, may cause harmful interference to radio communications. However, there is no guarantee that interference will not occur in a particular installation. If this equipment does cause harmful interference to radio or television reception, which can be determined by turning the equipment off and on, the user is encouraged to try to correct the interference by one or more of the following measures:

- Reorient or relocate the receiving antenna.
- Increase the separation between the equipment and receiver.
- Connect the equipment into an outlet on a circuit different from that to which the receiver is connected.
- Consult the dealer or an experienced radio/TV technician for help.



Changes or modifications not expressly approved by the party responsible for compliance could void the user's authority to operate the equipment.

При подсоединении монитора к компьютеру используйте только РЧ-экранированный кабель, входящий в комплект поставки данного устройства.

Во избежание повреждения, результатом которого может стать пожар или поражение электрическим током, не подвергайте данное устройство воздействию дождя или избыточной влажности.

ДАННОЕ ЦИФРОВОЕ УСТРОЙСТВО КЛАССА А СООТВЕТСТВУЕТ ВСЕМ ТРЕБОВАНИЯМ ЗАЩИТЫ ОБОРУДОВАНИЯ ОТ РАДИОПОМЕХ, ПРИНЯТЫХ В КАНАДЕ.



Данное устройство соответствует требованиям Части 15 правил FCC. Работа устройства должна отвечать следующим условиям: (1) данное устройство не должно являться источником помех и (2) данное устройство должно работать в условиях помех, включая те, которые вызывают нежелательные воздействия.

УВЕДОМЛЕНИЕ ПОЛЬСКОГО ЦЕНТРА ТЕСТИРОВАНИЯ И СЕРТИФИКАЦИИ

Оборудование должно быть подключено к розетке электропитания, оборудованной схемой защиты (трехконтактная розетка). Все оборудование, используемое совместно (компьютер, монитор, принтер и т. д.), должно иметь единый источник электропитания.

Фазовый провод электросети помещения должен быть снабжен устройством защиты от короткого замыкания в виде предохранителя с номинальной силой тока не более 16 ампер (A).

Для полного отключения оборудования кабель электропитания должен быть отключен от розетки; розетка должна располагаться рядом с оборудованием и быть легко доступной.

Знак защиты «В» подтверждает, что оборудование соответствует требованиям защиты стандартов PN-93/T-42107 и PN-89/E-06251.

Wymagania Polskiego Centrum Badań i Certyfikacji

Urządzenie powinno być zasilane z gniazda z przyłączonym obwodem ochronnym (gniazdo z kolkiem). Współpracujące ze sobą urządzenia (komputer, monitor, drukarka) powinny być zasilane z tego samego źródła.

Instalacja elektryczna pomieszczenia powinna zawierać w przewodzie fazowym rezerwową ochronę przed zwarciami, w postaci bezpiecznika o wartości znamionowej nie większej niż 16A (amperów).

W celu całkowitego wyłączenia urządzenia z sieci zasilania, należy wyjąć wtyczkę kabla zasilającego z gniazdka, które powinno znajdować się w pobliżu urządzenia i być łatwo dostępne.

Znak bezpieczeństwa "B" potwierdza zgodność urządzenia z wymaganiami bezpieczeństwa użytkowania zawartymi w PN-93/T-42107 i PN-89/E-06251.

Pozostałe instrukcje bezpieczeństwa

- Nie należy używać wtyczek adapterowych lub usuwać kolka obwodu ochronnego z wtyczki. Jeżeli konieczne jest użycie przedłużacza to należy użyć przedłużacza 3-żyłowego z prawidłowo połączonym przewodem ochronnym.
- System komputerowy należy zabezpieczyć przed nagłymi, chwilowymi wzrostami lub spadkami napięcia, używając eliminatora przepięć, urządzenia dopasowującego lub bezzakłóceniewego źródła zasilania.
- Należy upewnić się, aby nic nie leżało na kablach systemu komputerowego, oraz aby kable nie były umieszczone w miejscu, gdzie można byłoby na nie nadeptywać lub potykać się o nie.
- Nie należy rozlewać napojów ani innych płynów na system komputerowy.
- Nie należy wpychać żadnych przedmiotów do otworów systemu komputerowego, gdyż może to spowodować pożar lub porażenie prądem, poprzez zwarcie elementów wewnętrznych.
- System komputerowy powinien znajdować się z dala od grzejników i źródeł ciepła. Ponadto, nie należy blokować otworów wentylacyjnych. Należy unikać kładzenia luźnych papierów pod komputer oraz umieszczania komputera w ciasnym miejscu bez możliwości cyrkulacji powietrza wokół niego.

ЭЛЕКТРИЧЕСКИЕ, МАГНИТНЫЕ И ЭЛЕКТРОМАГНИТНЫЕ ПОЛЯ (ЭМП)

1. Компания MMD производит и продает потребителям различные устройства, которые, как и любые другие электронные устройства, обладают способностью испускать и принимать электромагнитные сигналы.
2. Одним из ведущих принципов деятельности компании MMD является использование всех необходимых мер по охране здоровья и обеспечения безопасности при эксплуатации продукции, соответствие всем применяемым нормам закона и стандартам касательно ЭМП, действующим на момент производства данной продукции.
3. Деятельность компании MMD направлена на разработку, производство и реализацию на рынке продукции, которая не оказывает вредного воздействия на здоровье людей.
4. Компания MMD подтверждает, что при правильной эксплуатации данная продукция является безопасной для использования в соответствии с научными данными, имеющимся на сегодняшний день.
5. Компания MMD принимает активное участие в разработке международных стандартов касательно ЭМП и стандартов безопасности, что позволяет MMD предвидеть дальнейшее развитие стандартизации и на ранних этапах использовать данные принципы при производстве продукции.

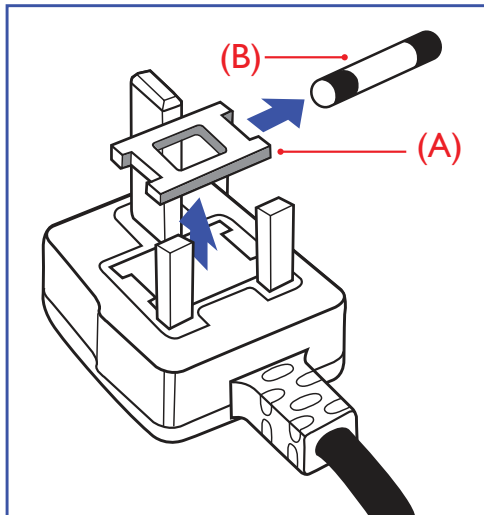
ИНФОРМАЦИЯ ТОЛЬКО ДЛЯ ВЕЛИКОБРИТАНИИ**ПРЕДУПРЕЖДЕНИЕ - НЕОБХОДИМО ВЫПОЛНИТЬ ЗАЗЕМЛЕНИЕ ДАННОГО УСТРОЙСТВА.****Важно.**

В соответствии со стандартом данное устройство снабжено литой вилкой 13А. Для замены предохранителя в такой вилке выполните следующие действия:

1. Снимите крышку предохранителя и предохранитель.
2. Установите новый предохранитель, соответствующий стандарту BS 1362 5А, А.С.Т.А. или BSI.
3. Закройте крышку предохранителя.

Если данная вилка не подходит к разъему вашей розетки, необходимо отрезать и заменить ее соответствующей трехконтактной вилкой.

При наличии предохранителя в сетевом штепселе значение тока должно быть 5А. Если используется вилка без предохранителя, то значение тока предохранителя на распределительном щите не должно превышать 5А.

ПРИМЕЧАНИЕ: Отрезанную вилку следует уничтожить во избежание возможного поражения электрошоком, возможного при случайном подключении вилки к розетке 13А.

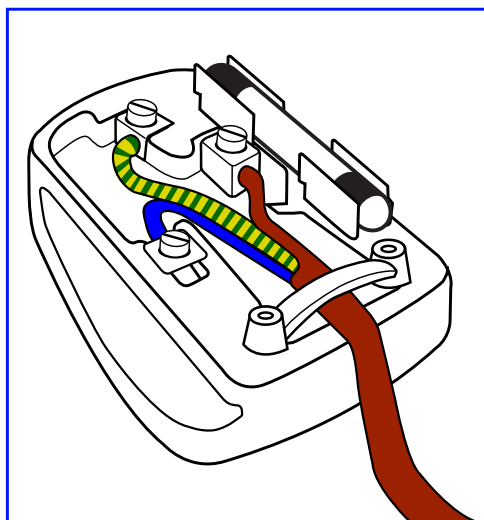
**Подсоединение вилки**

Провода кабеля электропитания имеют следующие цвета:

СИНИЙ – «НЕЙТРАЛЬНЫЙ» (N)

КОРИЧНЕВЫЙ – «ПОД НАПРЯЖЕНИЕМ» (L)

ЗЕЛЕНый И ЖЕЛТЫЙ - «ЗАЗЕМЛЯЮЩИЕ» (E)

1. ЗЕЛЕНый И ЖЕЛТЫЙ провода необходимо подсоединить к выводу в вилке, обозначенному буквой «E», знаком «земля» или помеченному ЗЕЛЕНый ИЛИ ЗЕЛЕНый И ЖЕЛТЫМ цветом.
2. СИНИЙ провод необходимо подсоединить к выводу, обозначенному буквой «N» или помеченному ЧЕРНЫМ цветом.
3. КОРИЧНЕВЫЙ провод необходимо подсоединить к выводу, обозначенному буквой «L» или помеченному КРАСНЫМ цветом.

Перед заменой крышки вилки убедитесь, что шнуровой ниппель фиксирует оболочку кабеля, а не просто три провода.

中国电子信息产品污染控制标识要求 (中国RoHS法规标示要求) 产品中有毒有害物质或元素
的名称及含量

部件名称	有毒有害物质或元素					
	铅 (Pb)	汞 (Hg)	镉 (Cd)	六价铬 (Cr 6+)	多溴联苯 (PBB)	多溴二苯醚 (PBDE)
外壳	○	○	○	○	○	○
液晶面板	×	×	○	○	○	○
电路板组件	×	○	○	○	○	○
附件 (遥控器, 电源线, 连接线)	×	○	○	○	○	○
遥控器电池	×	○	○	○	○	○

○: 表示该有毒有害物质在该部件所有均质材料中的含量均在 SJ/T11363-2006 标准规定的限量要求以下。

×: 表示该有毒有害物质至少在该部件的某一均质材料中的含量超出 SJ/T11363-2006 标准规定的限量要求。



环保使用期限

此标识指期限(十年), 电子信息产品中含有的有毒有害物质或元素在正常使用的条件下不会发生外泄或突变, 电子信息产品用户使用该电子信息产品不会对环境造成严重污染或对其人身、财产造成严重损害的期限。

ИНФОРМАЦИЯ ДЛЯ СЕВЕРНОЙ ЕВРОПЫ (СКАНДИНАВСКИХ СТРАН)

Placering/Ventilation

VARNING:

FÖRSÄKRA DIG OM ATT HUVUDBRYTARE OCH UTTAG ÄR LÄTÅTKOMLIGA, NÄR DU STÄLLER DIN UTRUSTNING PÅ PLATS.

Placering/Ventilation

ADVARSEL:

SØRG VED PLACERINGEN FOR, AT NETLEDNINGENS STIK OG STIKKONTAKT ER NEMT TILGÆNGELIGE.

Paikka/Ilmankierto

VAROITUS:

SIJOITA LAITE SITEN, ETTÄ VERKKOJOHTO VOIDAAN TARVITTAESSA HELPOSTI IRROTTAA PISTORASIESTA.

Plassering/Ventilasjon

ADVARSEL:

NÅR DETTE UTSTYRET PLASSERES, MÅ DU PASSE PÅ AT KONTAKTENE FOR STØMTILFØRSEL ER LETTE Å NÅ.

УТИЛИЗАЦИЯ ПО ОКОНЧАНИИ СРОКА СЛУЖБЫ

Ваш новый телевизор/монитор содержит материалы, которые могут быть переработаны и использованы вторично. Специализированные компании могут выполнить переработку данного устройства, что увеличит количество вторично используемых материалов и сократит количество материалов, подлежащих уничтожению.

Уточните у местного дилера Philips способы утилизации старого монитора согласно местным правилам.

(Для покупателей в Канаде и США)

Это устройство может содержать свинец и/или ртуть. Утилизацию необходимо проводить в соответствии с местными и федеральными законами и правилами. Дополнительные сведения о переработке см. на веб-сайте www.eia.org (информирование и просвещение потребителей).

ОТХОДЫ ЭЛЕКТРИЧЕСКОГО И ЭЛЕКТРОННОГО ОБОРУДОВАНИЯ - WEEE**Вниманию пользователей бытовой техники в странах Европейского Союза**

Данная маркировка на устройстве или на его упаковке означает, что в соответствии с Европейской директивой 2002/96/EG, регулирующей обращение с использованными электрическими и электронными устройствами, данный продукт не может быть подвергнут утилизации вместе с обыкновенными бытовыми отходами. Вы несете ответственность за утилизацию данного оборудования и сбор указанных отходов электрического и электронного оборудования. Свяжитесь с местными органами управления, организацией по утилизации отходов или магазином, в котором вы приобрели данный продукт, чтобы получить информацию о месте для утилизации отходов электрического и электронного оборудования.

Вниманию пользователей в США:

Как и все ЖК-устройства, это содержит лампу с ртутью. Его следует утилизировать в соответствии с местными и федеральными законами. Для получения сведений об утилизации и переработке посетите веб-сайт: www.mygreenelectronics.com или www.eiae.org.

Содержание

Упаковка монитора **BDL3215E/BDL4225E*** должна содержать следующие компоненты:

- ЖК-монитор
- Кабель питания (1,8 м)
- Кабель видеосигнала VGA (1,8 м)
- Руководство пользователя
- Пульт ДУ и батарейки AAA
- Краткое руководство по установке

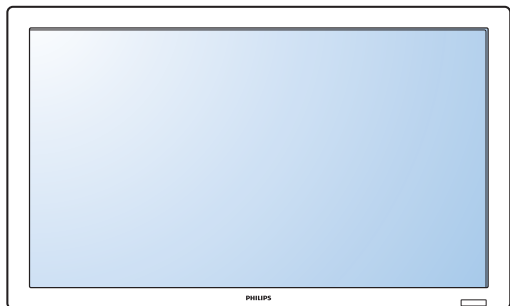

* Следующие компоненты приобретаются дополнительно.

- Подставка
- Крышка главного выключателя
- Болт для крышки главного выключателя x 2
- Адаптер BNC - RCA x 5
- Направляющая для логотипа

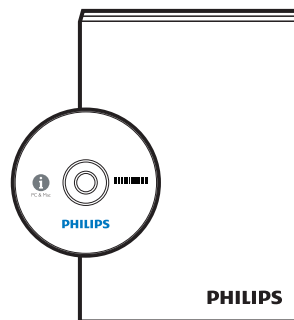

Руководство пользователя

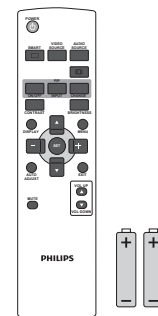

Пульт дистанционного управления и батареи AAA

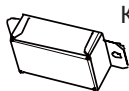

Крышка главного выключателя



Болт для крышки главного выключателя (3 x 6) x 2



Переходник BNC - RCA x 5

* Тип поставляемого кабеля питания зависит от страны поставки.



Европа



Китай

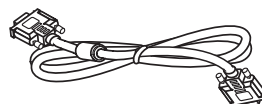

Кабель видеосигнала (Кабель D-SUB - D-SUB)

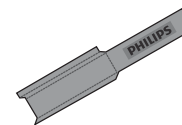

Направляющая для логотипа



Северная Америка



Великобритания

Шнур питания

* Для других регионов применяйте кабель питания, соответствующий напряжению переменного тока сетевой розетки и одобренный согласно требованиям безопасности конкретной страны.

* Храните упаковочную коробку и упаковочный материал для перевозки монитора.

Названия и назначение элементов

Панель управления

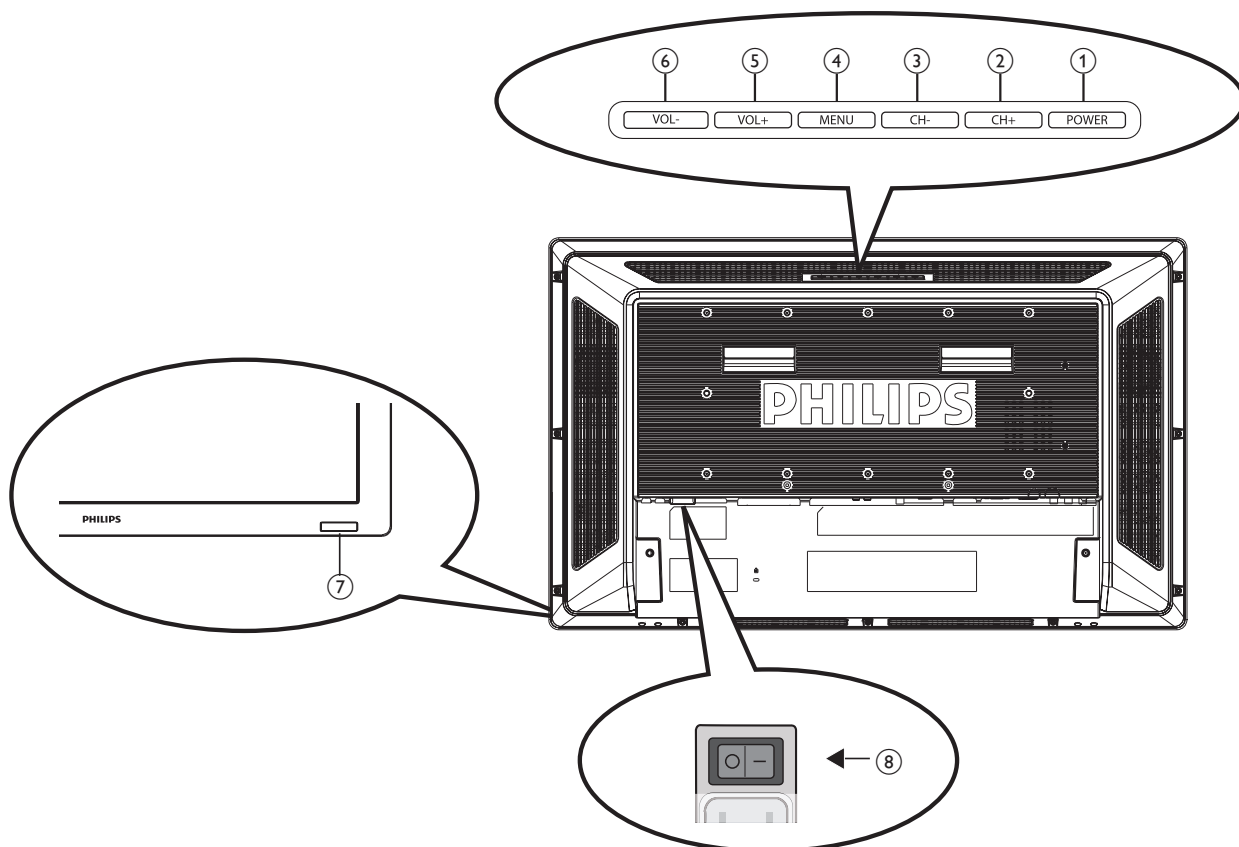

- ① **Кнопка ПИТАНИЕ (⏻):** Включение и выключение питания.
- ② **Кнопка CH (+):** Перемещение курсора вверх для настройки выбранного параметра при отображении экранного меню.
- ③ **Кнопка CH (-):** Перемещение курсора вниз для настройки выбранного параметра при отображении экранного меню.
- ④ **Кнопка МЕНЮ:** Возврат к предыдущему меню, когда экранное меню активно или активация меню, если оно не активно.
- ⑤ **Кнопка VOL (+):** Увеличение значения параметра, когда экранное меню активно, или увеличение громкости, если меню не активно.
- ⑥ **Кнопка VOL (-):** Уменьшение значения параметра, когда экранное меню активно, или уменьшение громкости, если меню не активно.
- ⑦ **Датчик дистанционного управления и индикатор питания:** Принимает ИК-сигнал с пульта ДУ. Когда ЖК-монитор работает, индикатор горит зеленым цветом; когда ПИТАНИЕ МОНИТОРА ОТКЛЮЧЕНО, индикатор не светится. Когда монитор находится в энергосберегающем режиме, индикатор светится желтым цветом. Если задана функция «РАСПИСАНИЕ РАБОТЫ», индикатор мигает синим цветом.
- ⑧ **Главный выключатель питания:** Включение/отключение питания от сети.

ПРИМЕЧАНИЕ.

Режим блокировки кнопок. Эта функция полностью блокирует доступ ко всем функциям кнопок управления. Для активации функции блокировки кнопок управления одновременно нажмите и удерживайте обе кнопки «CH+» и «CH-» более 3 секунд. Для возврата в пользовательский режим одновременно нажмите и удерживайте обе кнопки «CH+» и «CH-» в течение 3 секунд.

Панель разъемов

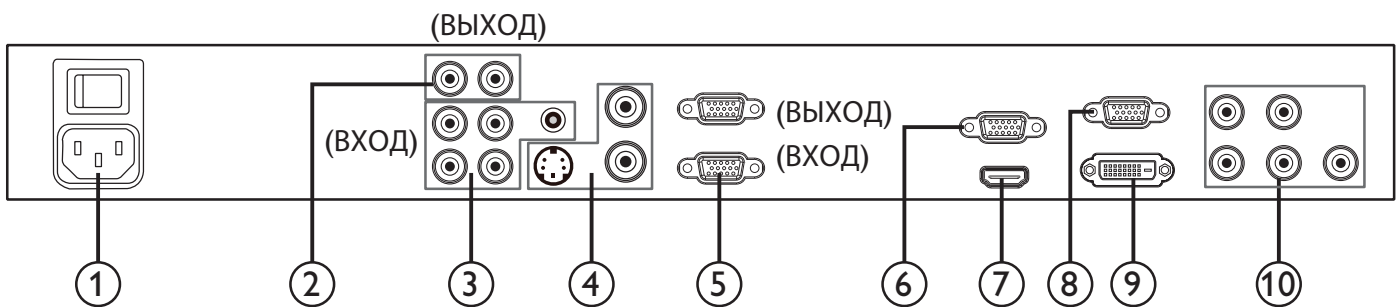
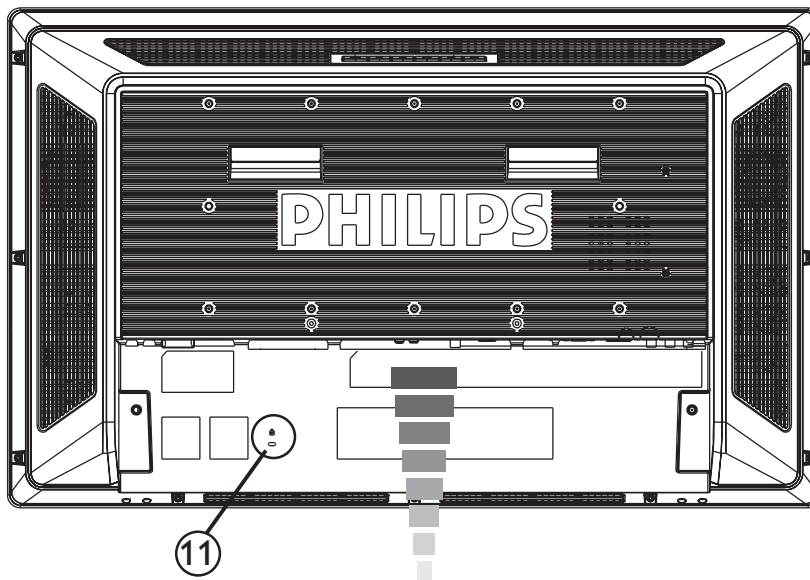

① AC IN

Служит для подключения прилагаемого кабеля питания.

② АУДИОВЫХОД AUDIO OUT

Выход аудиосигнала от разъемов аудиовхода AUDIO IN 1, 2 и 3 на внешнее устройство (стереоприемник, усилитель и т. п.)

③ АУДИОВХОД AUDIO IN 1, 2, 3

Вход аудиосигнала с внешнего оборудования, например компьютера, видеомagniтофона или DVD-плеера.

④ Разъем ВИДЕОВХОДА/ВЫХОДА

- **Разъем ВИДЕО IN (BNC):** Вход компонентного видеосигнала.
- **Разъем ВИДЕО OUT (BNC):** Выход компонентного видеосигнала с разъема ВИДЕО IN.
- **Разъем S-VIDEO IN (4-контактный Mini DIN):** Вход сигнала S-VIDEO (раздельные сигналы яркости (Y) и цветности (C)).

⑤ ВНЕШНЕЕ УПРАВЛЕНИЕ (9-контактный разъем D-Sub)

Подключение входа RS-232C от внешнего оборудования, например ПК, для управления RS-232C.

⑥ ВХОД VGA OUT (15-контактный разъем mini D-sub)

Выбор сигналов входов VGA IN и компонентный RGB

⑦ ВХОД HDMI IN

Вход для подключения такого оборудования, как DVD-плеер, устройство HDTV или телеприставка.

⑧ ВХОД VGA IN (15-контактный разъем mini D-sub)

Вход для аналогового сигнала RGB от компьютера другого оборудования RGB.

⑨ ВХОД DVI-D IN

Вход для сигнала RGB от компьютера или HDTV-устройства, снабженного цифровым выходом RGB.

* Этот разъем не поддерживает аналоговый входной сигнал.

⑩ VGA(BNC) [R, G, B, H, V] /COMPONENT[Y, Cb/Pb, Cr/Pr]

- Вход для аналогового сигнала RGB от компьютера или сигнала другого оборудования RGB. Этот вход также предназначен для подключения такого оборудования, как DVD-плеер, устройство HDTV или телеприставка.

⑪ Гнездо для замка Kensington

Крепление замка, предотвращающего кражу.

Пульт дистанционного управления

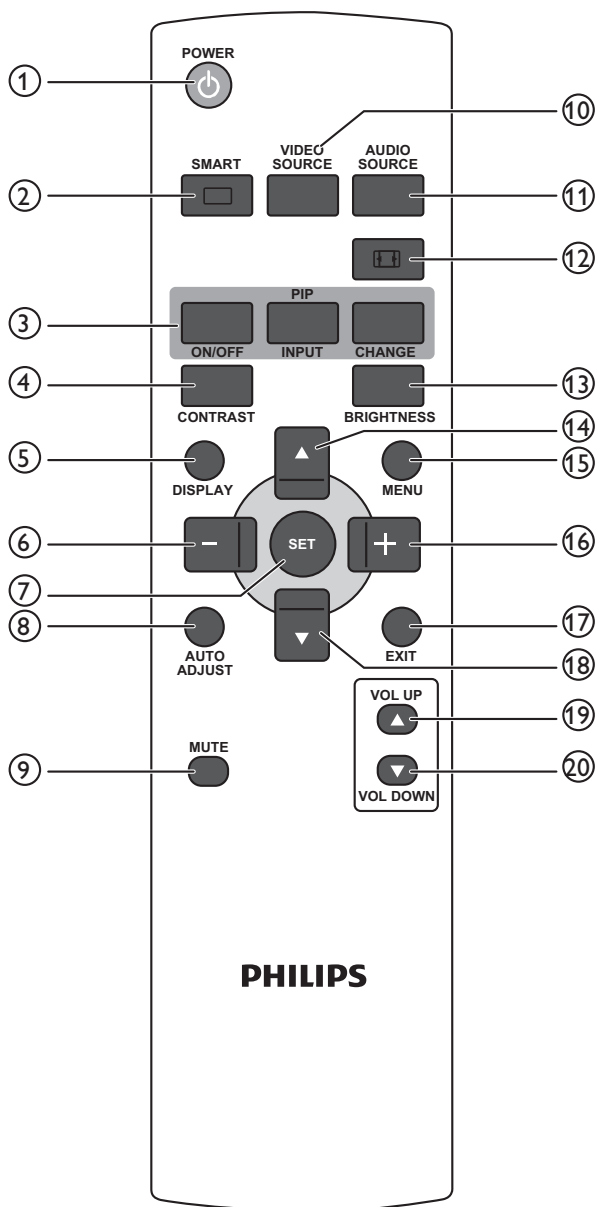

① POWER (Кнопка ПИТАНИЕ):

- Включение и выключение питания.
- Если индикатор питания на мониторе не горит, пульт управления не работает.

② SMART (Кнопка SMART PICTURE):

- Выбор режима изображения Smart: [ЯРКО], [СТАНДАРТ], [sRGB], [КИНО].
- **ЯРКО**: для движущегося изображения, например видео
- **СТАНДАРТ**: для изображений (стандартный режим)
- **sRGB**: для изображений, содержащих текст
- **КИНО**: для фильмов.

③ Кнопка PIP (картинка в картинке)

- **ON/OFF (Кнопка Вкл/Выкл)**: включение/выключение функции «картинка в картинке».
- **INPUT (Кнопка Вход)**: выбор входного сигнала «картинка в картинке».
- **CHANGE (Кнопка Сменить)**: смена местами основного и дополнительного изображений.

Примечание. Режимы «PIP» и «POP» не работают, если используется режим «НАСТРАИВАЕМОЕ», или «РЕАЛЬНЫЙ».

④ CONTRAST (Кнопка КОНТРАСТ):

переход в меню **CONTRAST**, затем можно использовать кнопки «+» и «-» для регулировки контрастности.

⑤ DISPLAY (Кнопка ЭКРАН):

Включает/отключает информационное окно настроек в правом верхнем углу экрана.

⑥ Кнопка « - » (МИНУС):

- Уменьшение настраиваемых значений в экранном меню.
- Перемещение подкартинки влево в режиме «PIP».

⑦ SET (Кнопка ЗАДАТЬ):

Активирует параметр в экранном меню.

⑧ AUTO ADJUST (Кнопка АВТОНАСТРОЙКА):

Включение функции **AUTO ADJUST**.

⑨ MUTE (Кнопка ВЫКЛ. ЗВУК):

Включает/отключает звук.

⑩ VIDEO SOURCE (Кнопка ВИДЕОИСТОЧНИК):

Выбор источника видеосигнала: [HDMI], [DVI-D], [VGA], [COMPONENT], [S-VIDEO], [VGA(BNC)] и [ВИДЕО].

⑪ AUDIO SOURCE (Кнопка АУДИОИСТОЧНИК):

Выбор источника аудиосигнала: [AUDIO1], [AUDIO2], [AUDIO3] и [HDMI].

Примечание 1: Выбор источника аудиосигнала невозможен, если выбран источник видеосигнала [S-VIDEO] или [ВИДЕО].

Примечание 2: Источник [HDMI] можно выбрать только в том случае, если выбран источник видеосигнала [HDMI].

⑫ SIZE (Кнопкам РАЗМЕР):

Выбор размера картинки: «ПОЛНЫЙ», «НОРМАЛЬНЫЙ», «НАСТРАИВАЕМОЕ», «ДИНАМИЧНЫЙ» и «РЕАЛЬНЫЙ».

⑬ BRIGHTNESS (Кнопка ЯРКОСТЬ):

Переход в меню **ЯРКОСТЬ**, затем можно использовать кнопки «+» и «-» для регулировки яркости.

⑭ Кнопка « ▲ » (ВВЕРХ):

- Перемещение выделенной области вверх при выборе регулируемого значения в экранном меню.
- Перемещение подкартинки вверх в режиме «PIP».

⑮ MENU (Кнопка МЕНЮ):

Включение/отключение экранного меню.

⑯ Кнопка « + » (ПЛЮС):

- Увеличение настраиваемых значений в экранном меню.
- Перемещение подкартинки вправо в режиме «PIP».

⑰ EXIT (Кнопка Выход):

Возврат к предыдущему меню в экранном меню.

⑱ Кнопка « ▼ » (ВНИЗ):

- Перемещение выделенной области вниз при выборе настраиваемого значения в экранном меню.
- Перемещение подкартинки вниз в режиме «PIP».

⑲ VOL UP (Кнопка УВЕЛИЧЕНИЕ ГРОМКСТИ):

Увеличение уровня громкости звука.

⑳ VOL DOWN (Кнопка УМЕНЬШЕНИЕ ГРОМКСТИ):

Снижение уровня громкости звука.

Дистанция работы пульта дистанционного управления

При использовании направляйте верхнюю часть пульта ДУ на ИК-датчик монитора.

Пульт ДУ следует использовать на расстоянии приблизительно до 7 м / 23 фут от ИК-датчика, расположенного на передней панели ЖК-монитора, а при горизонтальном и вертикальном отклонении в пределах 30° на расстоянии до 3 м / 10 футов.

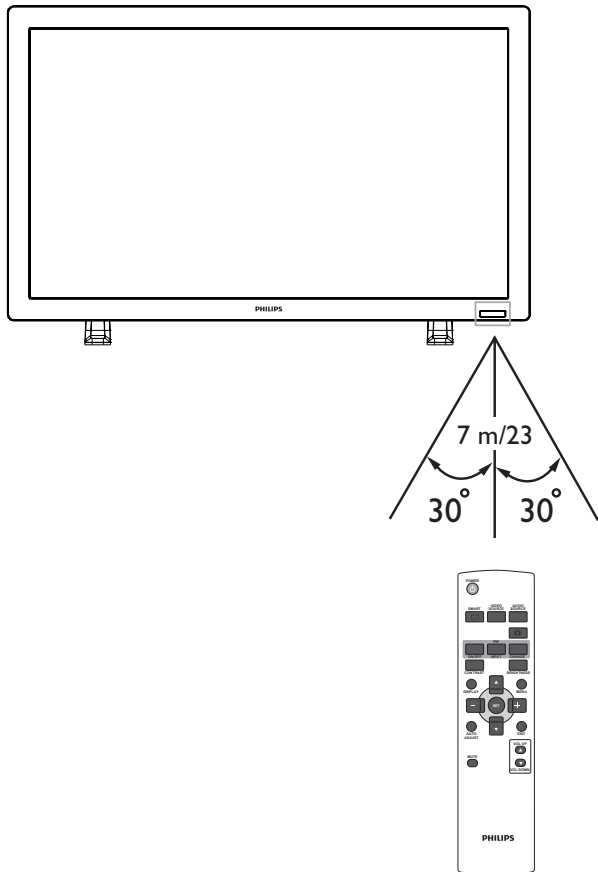

Обращение с пультом ДУ

- Не подвергайте пульт сильным ударам.
- Не допускайте попадания на пульт ДУ воды или другой жидкости. При попадании влаги на пульт немедленно вытрите его насухо.
- Не подвергайте его воздействию источников тепла и пара.
- Открывайте пульт ДУ только для установки батареек.

ПРИМЕЧАНИЕ:

Следует помнить, что система ДУ может не работать, если на датчик дистанционного управления ЖК-монитора падают прямые солнечные лучи или яркий свет, а также если на пути сигнала находится препятствие.

Монтаж и крепление подставки к ЖК-монитору.

Установка ЖК-монитора производится одним из следующих способов:

Способ I. Установка и демонтаж поставки

Установка подставки

1. Выключите монитор.
2. Вставьте подставку в направляющую и затяните болты по обеим сторонам монитора.

ПРИМЕЧАНИЕ:

При установке подставки более длинные части находятся спереди.



В вертикальном положении

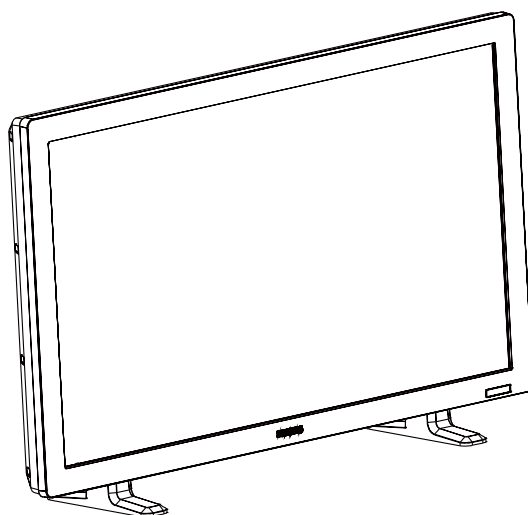

Снятие подставки

1. Положите защитный материал на плоскую поверхность.
2. Положите монитор на защитный материал.
3. Открутите винты при помощи отвертки и положите их в безопасное место для дальнейшего использования.

Способ II. Монтаж монитора на стену

Перед установкой монитора на стену убедитесь, что он отключен от сети, а также в наличии стандартного комплекта для настенного монтажа (имеется в продаже). Рекомендуется использовать монтажный комплект, соответствующий стандарту TÜV-GS и/или UL1678 в Северной Америке.

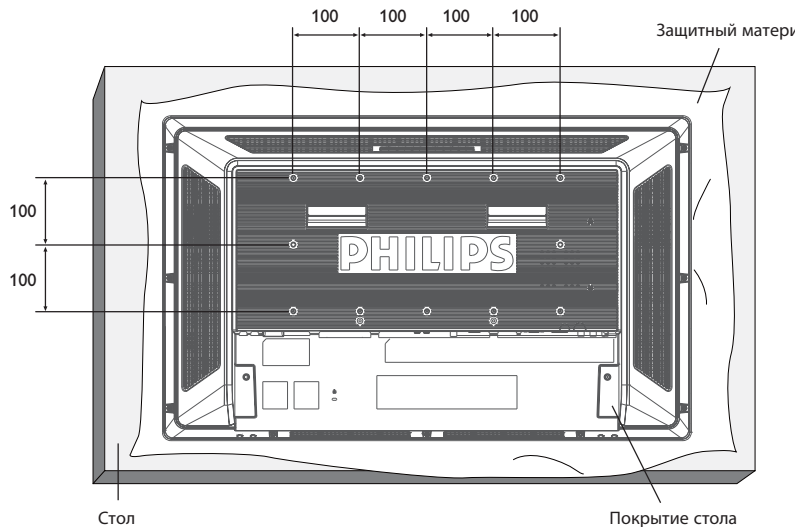

1. Чтобы не поцарапать поверхность экрана, положите на стол под экран защитный материал, в который монитор был завернут при упаковке.
2. Данное устройство нельзя использовать или устанавливать без настольной подставки или другого дополнительного крепления. Убедитесь, что данные принадлежности для настенного монтажа имеются в наличии.
3. Следуйте инструкциям, прилагаемым к монтажному комплекту. Несоблюдение процедуры монтажа может привести к повреждению оборудования или получению травмы пользователем или установщиком. Гарантия на устройство не распространяется на повреждения в результате неправильной установки.
4. Из монтажного комплекта используйте крепежные винты М6 (длиной на 10 мм больше, чем толщина монтажного кронштейна) и надежно затяните их. (Рекомендуемый момент затяжки: 470 - 635 Н•см).

Предупреждение:

Предотвращение падения монитора.

- Установите монитор при помощи металлических кронштейнов для настенного или потолочного монтажа (имеются в продаже) под вашу ответственность. За более подробной информацией по установке обращайтесь к инструкциям, прилагаемым к кронштейнам.
- Для снижения вероятности получения травмы и повреждения при падении монитора в результате землетрясения или другой катастрофы проконсультируйтесь с производителем кронштейнов о месте установки.

Требования к вентиляции при установке в замкнутых пространствах

Для обеспечения рассеивания тепла необходимо оставить свободное пространство между окружающими предметами, как показано на схеме ниже.

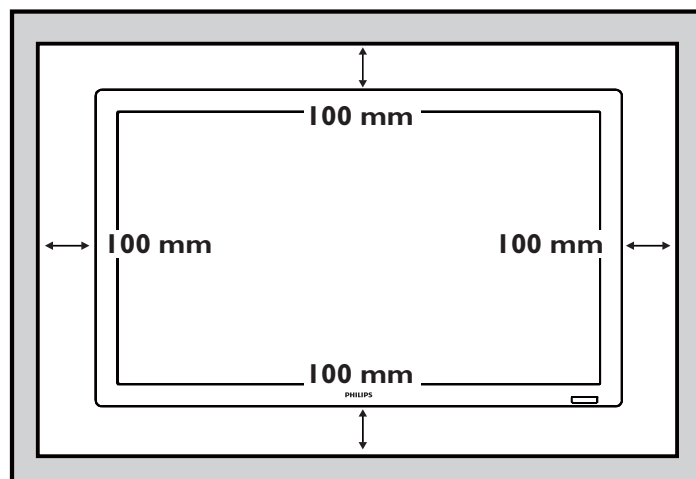

Процедура установки

1. Установка устройства в выбранном месте

ПРЕДУПРЕЖДЕНИЕ.

- ПЕРЕМЕЩЕНИЕ ИЛИ УСТАНОВКУ ЖК- МОНИТОРА ДОЛЖНЫ ВЫПОЛНЯТЬ ДВА ИЛИ БОЛЕЕ ЧЕЛОВЕКА. (только для моделей с диагональю 42 дюймов)

Несоблюдение этого требования может привести к травме при падении ЖК-монитора.

- НЕ ПЫТАЙТЕСЬ УСТАНОВИТЬ ЖК- МОНИТОР САМОСТОЯТЕЛЬНО.

Установка ЖК-монитора должна выполняться квалифицированным специалистом. Для получения дополнительной информации обратитесь к дилеру.

- НЕ ДОПУСКАЕТСЯ УСТАНОВКА ИЛИ ЭКСПЛУАТАЦИЯ МОНИТОРА В ПЕРЕВЕРнуТОМ ПОЛОЖЕНИИ, ЭКРАНОМ ВВЕРХ ИЛИ ЭКРАНОМ ВНИЗ.
- НЕ УСТАНОВЛИВАЙТЕ ЖК-МОНИТОР ТАМ, ГДЕ ОН БУДЕТ ПОДВЕРГАТЬСЯ ВОЗДЕЙСТВИЮ ПРЯМЫХ СОЛНЕЧНЫХ ЛУЧЕЙ.

Несоблюдение этого требования может привести к повреждению экрана.

ВАЖНО:

Чтобы не поцарапать экран, подложите под ЖК-монитор защитный материал, в который он был завернут при упаковке.

2. Установка батареек в пульт ДУ

В качестве источника питания пульта ДУ используются батарейки 1,5В размером AAA. Для установки или замены батареек выполните следующие действия.

1. Нажмите крышку и сдвиньте ее, чтобы открыть.
2. Вставьте батарейки в соответствии с обозначениями (+) и (-) внутри корпуса.
3. Закройте крышку батарейного отсека.

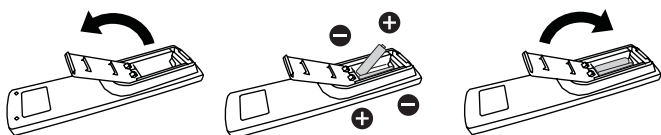

ПРЕДУПРЕЖДЕНИЕ:

В случае неправильного использования батарейки могут протечь или взорваться. Особенно тщательно соблюдайте следующие рекомендации.

- Вставьте батарейки размера AAA, совмещая значки + и - на каждой батарейке со значками + и - в отделении для батареек.
- Не используйте вместе батарейки разных типов.
- Не используйте вместе новые и старые батарейки. Это сокращает срок службы батареек или приводит к утечке из них.
- Немедленно удаляйте использованные батарейки для предотвращения попадания жидкости от утечки в отделение для батареек. Не касайтесь руками электролита, выделяющегося из батарейки, это приведет к повреждению кожи.

ПРИМЕЧАНИЕ:

Если не планируется использовать пульт ДУ в течение длительного периода времени, извлеките из него батарейки.

3. Подключение оборудования

- Для защиты подсоединяемого оборудования отключите основное питание, прежде чем выполнять подсоединение.
- Дополнительные сведения см. в разделе «Подключения» на стр. 17-21.

4. Подключение шнура питания

- Розетка электропитания должна находиться как можно ближе к оборудованию и быть легкодоступной.
- Вставьте вилку в розетку питания до конца. Неадекватное подключение может стать причиной возникновения помех.

ПРИМЕЧАНИЕ:

Для правильного выбора кабеля переменного тока см. раздел «Безопасная эксплуатация» данного руководства.

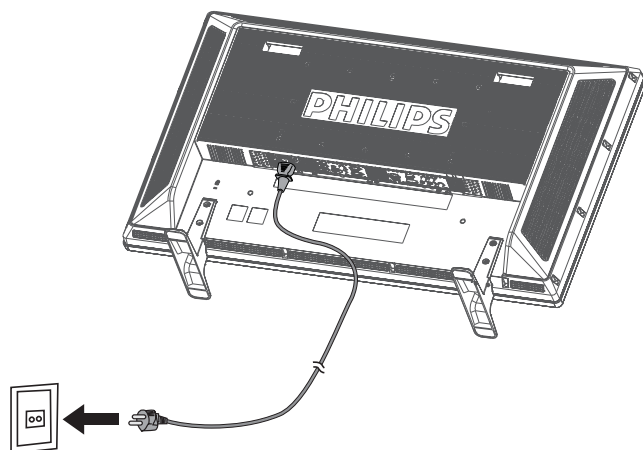

5. Включите питание подключенного внешнего оборудования

При подсоединении к компьютеру сначала включите питание компьютера.

6. Включите соответствующее внешнее устройство

Отображение сигнала с внешнего оборудования.

7. Настройте звук

Если необходимо, отрегулируйте громкость звука.

8. Настройте экран

Если необходимо, отрегулируйте положение монитора или его настройки.

9. Настройте изображение

Если необходимо, выполните настройку яркости или контрастности изображения.

10. Рекомендуемые настройки

Чтобы снизить риск возникновения эффекта остаточного изображения, выполните настройку следующих параметров в зависимости от типа использования устройства.

«ЭНЕРГОСБЕРЕЖЕНИЕ», «СОХРАНЕНИЕ ОКНА», «ДАТА И ВРЕМЯ», «РАСПИСАНИЕ РАБОТЫ».

11. Предотвращение случайного переключения главного выключателя питания

Чтобы предотвратить возможность неосторожного нажатия на главный переключатель питания, установите крышку главного переключателя (дополнительная принадлежность).

ПРИМЕЧАНИЕ:

При установленной крышке выключить главный выключатель питания невозможно. Чтобы выключить монитор, удалите крышку главного выключателя питания.

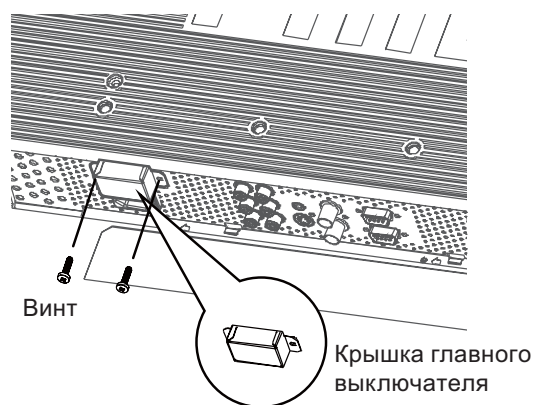

Установка ЖК-монитора в вертикальной ориентации

Монитор BDL3215E/BDL4225E может быть установлен в портретной ориентации при соблюдении следующих условий:

Предупреждение:

Портретная ориентация возможна только при монтаже на стену или на потолок. Использовать настольную подставку в данном положении невозможно.

Установка монитора в вертикальном (портретном) положении сокращает средний срок службы подсветки ЖК-монитора. Условия эксплуатации (температура) должны соответствовать указанным ниже диапазонам.

Рабочая среда	Температура	5 - 35 °C / 41 - 95 °F
	Влажность	20 - 80 % (без конденсации)

Ориентируйте монитор в направлении, показанном ниже:

Не устанавливайте монитор горизонтально каким-либо другим способом.

Установка

1. Снимите подставки, если они установлены.
2. Логотип «**PHILIPS**» должен быть с **ЛЕВОЙ** стороны при взгляде на лицевую панель монитора.

По часовой стрелке

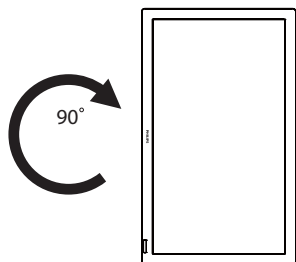

Против часовой стрелки

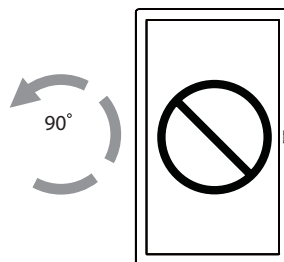

Как удалить логотип в ландшафтном режиме?

1. Подготовьте лист бумаги для размещения под узким краем логотипа для защиты передней панели от царапин.
2. При помощи ножа аккуратно удалите стикер логотипа, подложив под него бумагу.
3. Оторвите стикер логотипа.

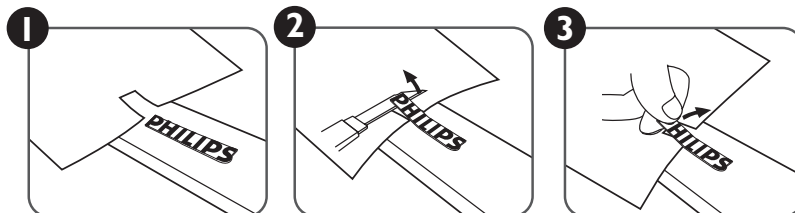

Как использовать валик с логотипом при портретной ориентации?

- (a) Перед применением убедитесь, что направляющий валик имеет правильную форму. Прикрепленный на него стикер «PHILIPS» можно отогнуть в обратную сторону, как указано на рис. a.
- (b) Загните край логотипа и удалите клейкую ленту на логотипе.
- (c) Проведите валик с логотипом вдоль короткой стороны передней панели, как указано на рис. c, затем отогните край логотипа в правую сторону.
- (d) Удерживая левой рукой валик, сильным нажатием правой руки проведите по логотипу, чтобы он плотно прикрепился к передней панели.
- (e) Удалите валик, оставив логотип на поверхности передней панели.

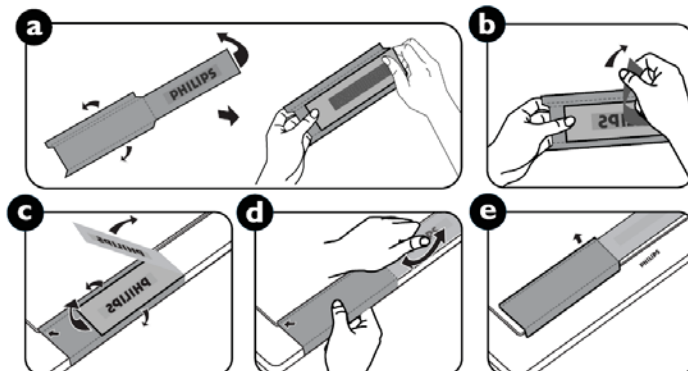

Подключение персонального компьютера

Подключение компьютера к ЖК-монитору позволяет воспроизводить содержимое на компьютере и просматривать его на ЖК-мониторе.

Подключение ЖК-монитора к персональному компьютеру

- Для подключения ПК к ЖК-монитору (разъем VGA IN) используйте прилагаемый кабель сигнала VGA (15-контактные разъемы mini D-sub).
- При подключении более одного ЖК-монитора к ПК используйте другой сигнальный кабель VGA (два 15-контактных разъема mini D-sub; имеется в продаже) для обеспечения соединения между одним ЖК-монитором (выход VGA OUT) и другим (вход VGA IN).
- Разъемы AUDIO IN 1, 2, 3 или HDMI могут использоваться в качестве аудиовходов при помощи кабеля RCA. Для подключения выберите один из разъемов AUDIO IN; может потребоваться выбрать AUDIO 1, 2, 3 или HDMI нажатием кнопки AUDIO SOURCE (АУДИО ИСТОЧНИК) на пульте ДУ. Выбор HDMI (для аудио) возможен только при выборе HDMI для видео.
- При подключении нескольких ЖК-мониторов к ПК используйте кабель RCA для соединения одного ЖК- монитора (выход AUDIO OUT) с другим (вход AUDIO IN 1, 2, 3). В данном случае источник HDMI не походит.

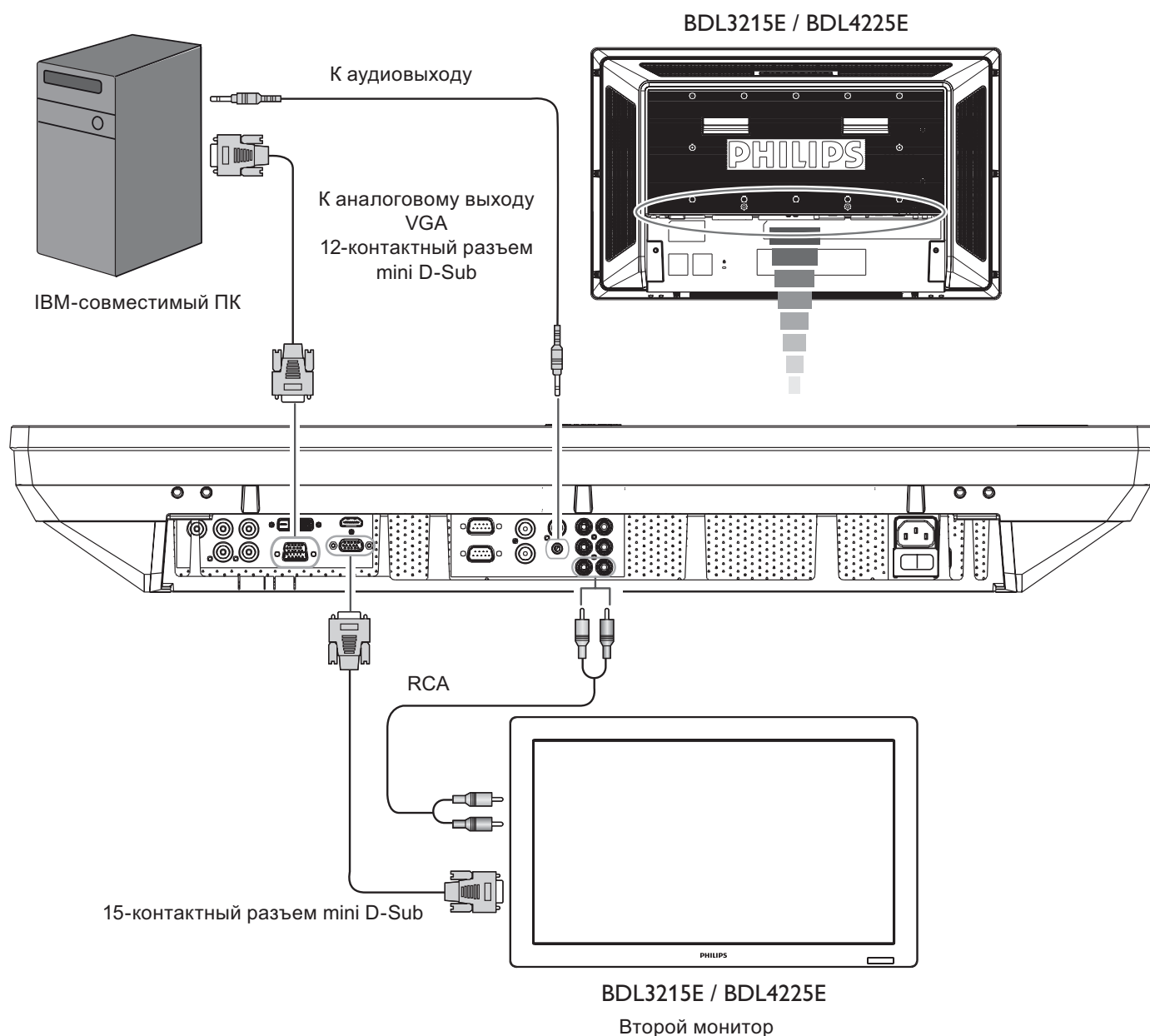

Подключение оборудования с цифровым интерфейсом

Можно выполнить соединение ЖК-монитора и другого цифрового оборудования, имеющего цифровой интерфейс, совместимый со стандартом DVI (Digital Visual Interface).

Подключение ЖК-монитора к компьютеру с цифровым выходом

- Вход HDMI IN можно использовать для подсоединения кабеля HDMI.
- Разъем HDMI IN может использоваться для получения видеосигнала от выхода HDMI (подключение HDMI с помощью HDMI-кабеля) или от выхода DVI-D (подключение HDMI с помощью кабеля DVI) ПК.
- Для обеспечения качества изображения используйте кабель, который соответствует стандартам DVI.
- Разъемы AUDIO IN 1, 2, 3 или HDMI могут использоваться в качестве входов аудиосигнала. Для подключения выберите AUDIO 1, 2, 3 или HDMI нажатием кнопки AUDIO SOURCE (АУДИО ИСТОЧНИК) на пульте ДУ. Выбор HDMI (для аудио) возможен только при выборе HDMI для видео.
- Сигнал входа разъема HDMI не может выводиться на разъем VGA OUT.

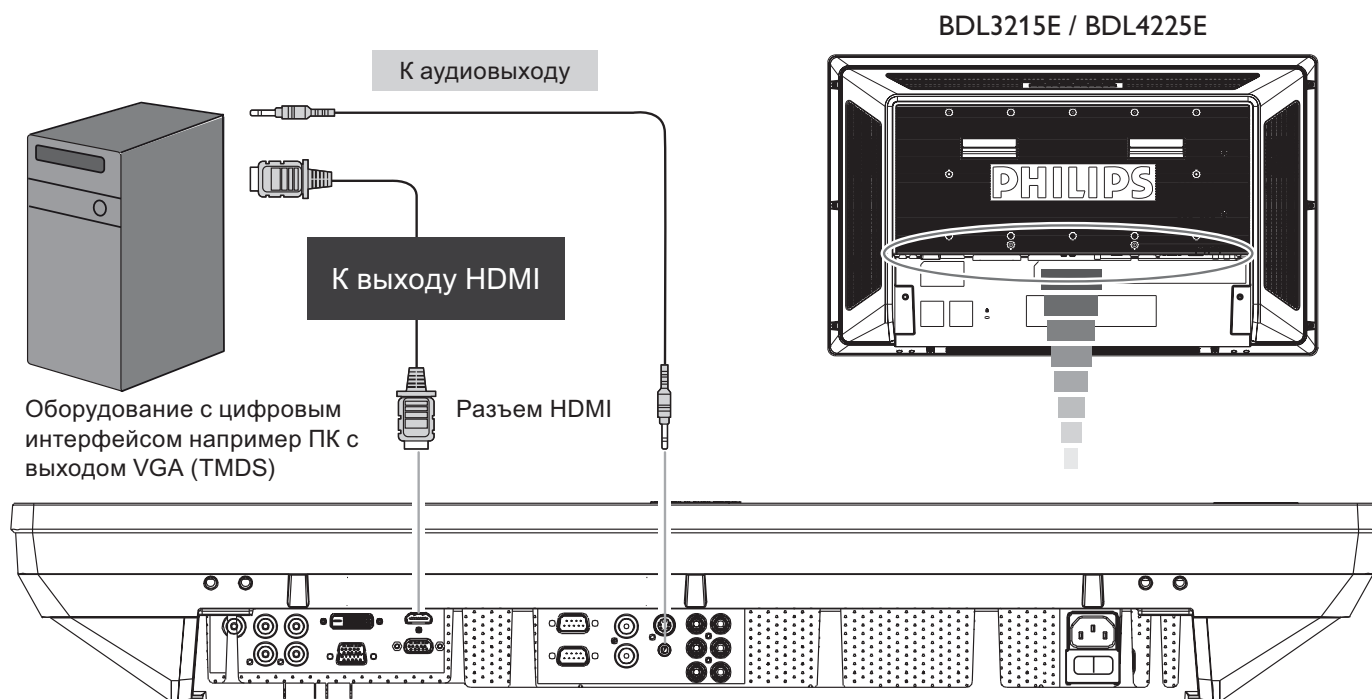

Подключение DVD-проигрывателя

Подсоединение DVD-проигрывателя к ЖК-монитору позволяет отображать видеоизображения с DVD-дисков на ЖК-мониторе. За более подробной информацией обратитесь к руководству DVD-проигрывателя.

Подключение ЖК-монитора к DVD-проигрывателю

- Для этого используйте кабель компонентного сигнала (YPbPr) для подключения разъема DVD-плеера (выход Y, Cb/Pb, Cr/Pr Out) к ЖК-монитору LCD (разъем COMPONENT/ YPbPr). Если DVD-проигрыватель поддерживает стандарт HDMI, для подключения используйте кабель HDMI-HDMI.
- В качестве входов аудиосигнала могут использоваться входы AUDIO IN 2 и 3 (оба имеют тип RCA). Для подключения выберите [AUDIO 1] (гнездо 3,5φ), [AUDIO 2], [AUDIO 3] или [HDMI] нажатием кнопки AUDIO SOURCE (АУДИО ИСТОЧНИК) на пульте ДУ. Выбор HDMI (для аудио) возможен только при выборе HDMI для видео.

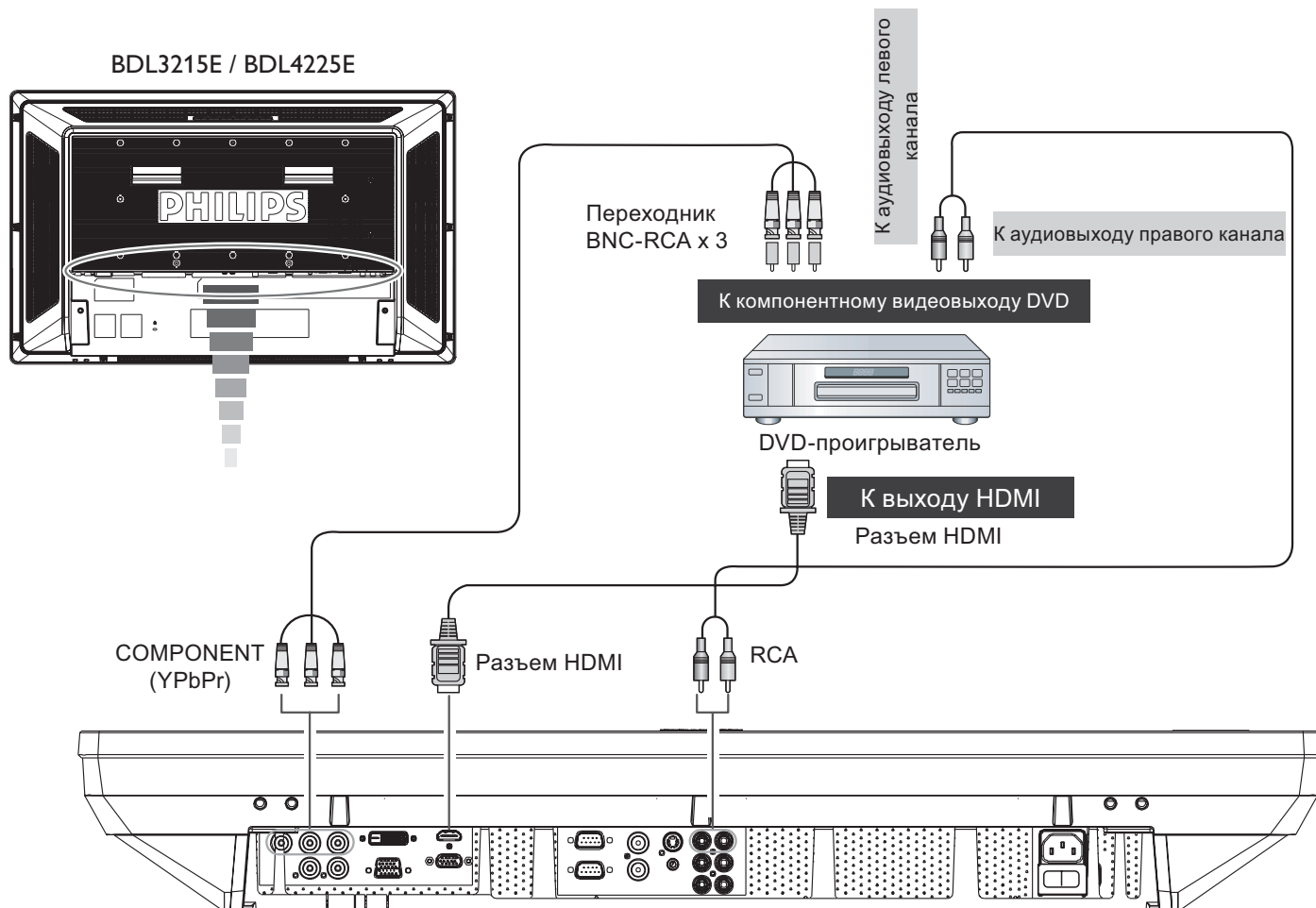

Подсоединение стереоусилителя

К ЖК-монитору можно подключить стереоусилитель. За более подробной информацией обратитесь к руководству усилителя.

Подсоединение ЖК-монитора к стереоусилителю

- Включите ЖК-монитор и усилитель только после того, как все соединения будут выполнены.
- Используйте кабель RCA для подключения усилителя (аудиовход) к ЖК-монитору (аудиовыход).
- Следите за тем, чтобы не перепутать разъемы левого и правого каналов.
- Для подключения аудио сигнала выберите [AUDIO1], [AUDIO2], [AUDIO3] или [HDMI] нажатием кнопки AUDIO SOURCE (АУДИО ИСТОЧНИК) на пульте ДУ. Выбор HDMI (для аудио) возможен только при выборе HDMI для видео.
- Звук от выбранного источника аудиосигнала выводится через разъемы AUDIO OUT RCA.

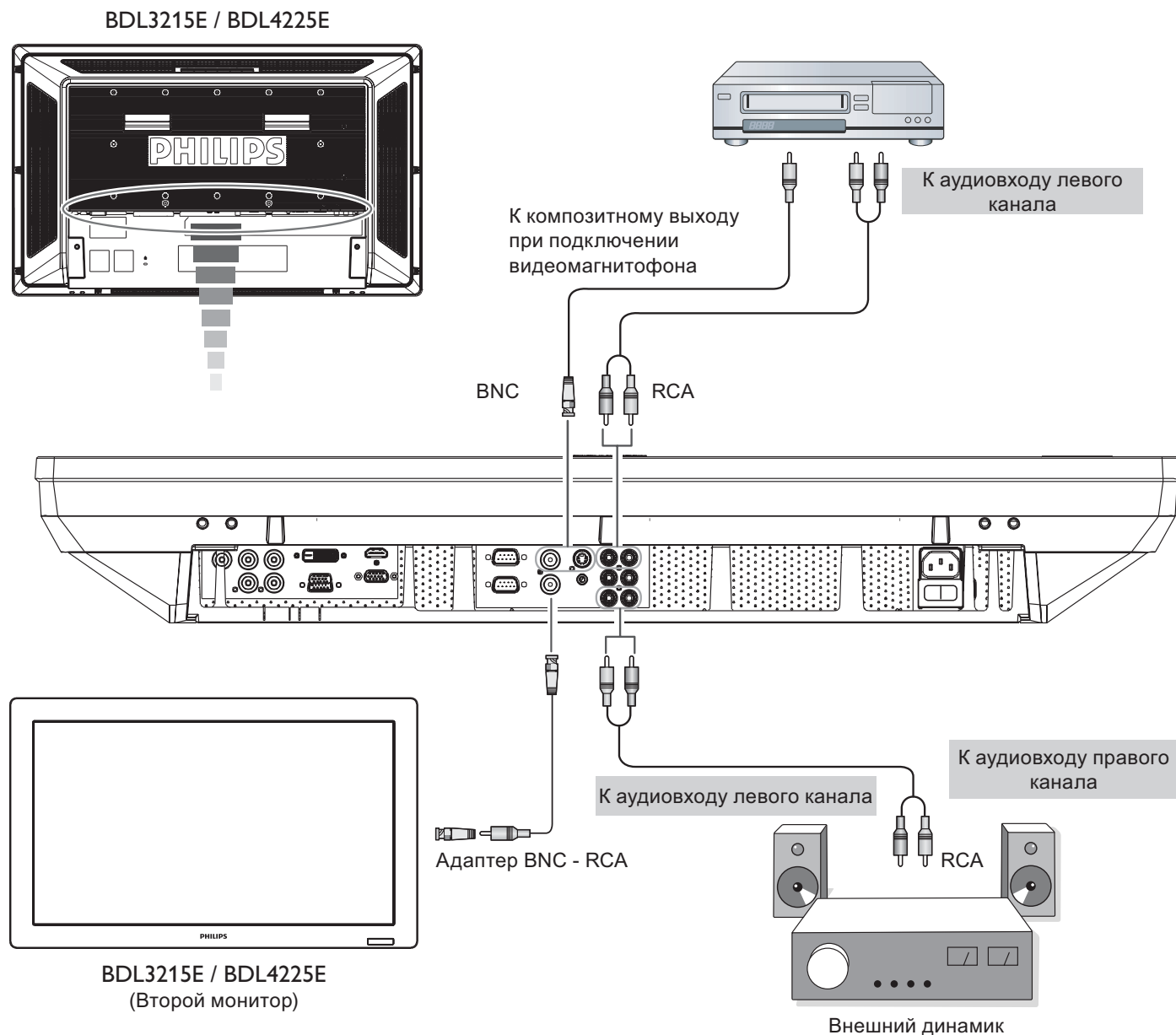

Основные действия

Режимы питания (питание ВКЛ и питание ВЫКЛ)

При включенном питании индикатор питания ЖК-монитора горит зеленым цветом, а при выключенном – красным цветом. Для включения и выключения питания можно использовать следующие три способа.



1. Нажать главный выключатель питания. ПРИМЕЧАНИЕ:

При использовании главного выключателя для отключения ЖК-монитора пульт ДУ, кнопка и индикатор питания не работают. Убедитесь, что главный выключатель питания включен, прежде чем использовать другие два способа.

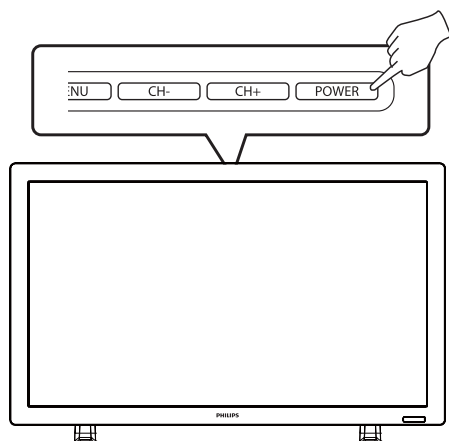

2. Нажать кнопку питания. ПРИМЕЧАНИЕ:

Перед тем, как нажимать кнопку питания, убедитесь, что главный выключатель питания на ЖК-мониторе переведен в положение ВКЛ.

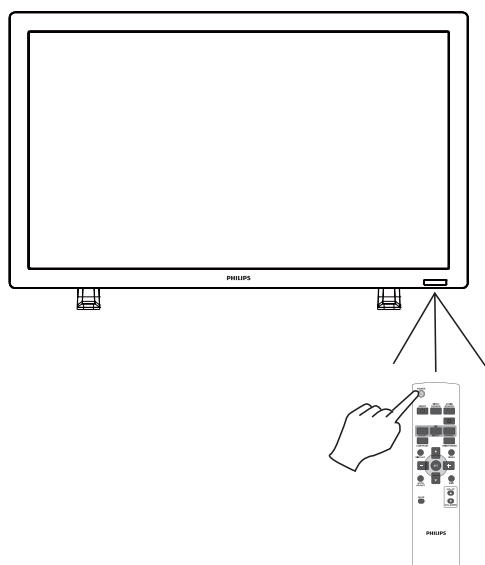

3. Использовать пульт дистанционного управления. ПРИМЕЧАНИЕ:

Перед использованием пульта ДУ убедитесь, что главный выключатель питания на ЖК-мониторе переведен в положение ВКЛ.

Индикатор питания

Состояние светодиода	Состояние питания	Поведение светодиода
Светодиод активен	Обычный режим работы	Синий
	Режим ожидания	Желтый
	Команда RC	Мигающий синий
	Питание постоянного тока/тока RC выкл	Черный
	Выключатель переменного тока выкл	Черный

Управление питанием

Функция управления питанием ЖК-монитора соответствует системе управления питанием DPM, одобренной VESA. Функция управления питанием - это функция энергосбережения, с помощью которой автоматически сокращается потребление энергии монитором, если клавиатура или мышь не используются в течение определенного периода времени. Параметр управления энергопотреблением в мониторе по умолчанию включен. Данная функция обеспечивает переход монитора в режим энергосбережения при отсутствии сигнала. Это может продлить срок службы монитора и снизить потребление электроэнергии ЖК-монитором.

Отображение видеосигнала при выборе видеисточника для параметра [ВИДЕО]

С помощью кнопки входа на передней панели или кнопки VIDEO SOURCE (ИСТОЧНИК ВИДЕОСИГНАЛА) на пульте ДУ установите значение [ВИДЕО].

Используйте меню ЦВЕТОВАЯ СИСТЕМА для выбора значения [ABTO], [NTSC], [PAL], [SECAM], [PAL60], [4.43NTSC], соответствующего выбранному формату видео.

Размер изображения

HDMI, VGA
DVI-D, VGA (BNC)

S-VIDEO,
ВИДЕО
КОМПОНЕНТНЫЙ

ПОЛНЫЙ → НОРМАЛЬНЫЙ → НАСТРАИВАЕМОЕ
↑ РЕАЛЬНЫЙ ↓

ПОЛНЫЙ → НОРМАЛЬНЫЙ → ДИНАМИЧЕСКИЙ
↑ РЕАЛЬНЫЙ ↓ НАСТРАИВАЕМОЕ ↓

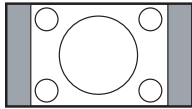
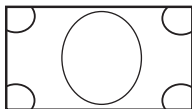
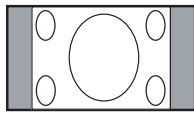
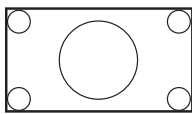
Тип сигнала	НОРМАЛЬНЫЙ РАЗМЕР	Рекомендуемый размер
4:3		НОРМАЛЬ- НЫЙ 
		ДИНАМИ- ЧЕСКИЙ 
16:9		ПОЛНЫЙ 

ОБЫЧНЫЙ:

Отображение с форматным соотношением входного сигнала ПК или отображение с форматным соотношением 4:3 сигнала COMPONENT или ВИДЕО.

ПОЛНЫЙ:

Отображение на весь экран.

ДИНАМИЧЕСКИЙ:

Растягивает изображение с соотношением 4:3 на весь экран без сохранения пропорций. (При растягивании некоторая часть изображения может быть срезана).

**НАСТРАИВАЕМОЕ
(УВЕЛИЧЕНИЕ):**

Позволяет увеличивать изображения за пределы пространства экрана. Изображение, выходящее за пределы активной области экрана, не отображается.

РЕАЛЬНЫЙ:

Показ изображения в реальном масштабе 1 к 1.

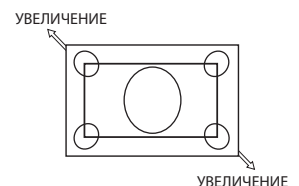

Режим изображения Smart

HDMI, VGA DVI-D
VGA (BNC)

ВЫС.ЯРКОСТЬ → СТАНДАРТНЫЙ → sRGB

КОМПОНЕНТНЫЙ, ВИДЕО,
S-VIDEO

ВЫС.ЯРКОСТЬ → СТАНДАРТНЫЙ → КИНОТЕАТР

Переключение источника аудиосигнала

Для переключения источника аудиосигнала используйте кнопку AUDIO SOURCE (АУДИОИСТОЧНИК) на пульте ДУ.

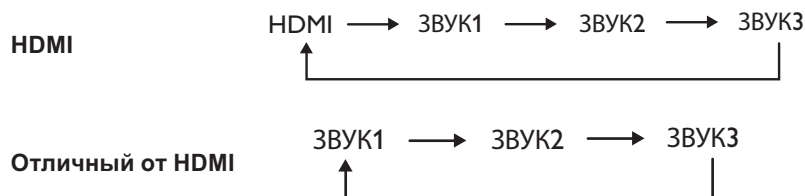

Режим блокировки управления

Данный элемент управления блокирует кнопки управления таким образом, что при нажатии на них настройки не изменяются.

Для блокировки кнопок нажмите и удерживайте обе кнопки «CH+» и «CH-» в течение 3 секунд.

Для разблокировки кнопок нажмите и удерживайте обе кнопки «CH+» и «CH-» в течение 3 секунд.

Информация в экранном меню

HDMI, VGA, VGA (BNC), DVI-D

VGA	← Источник видеосигнала
1024 x 768	← Информация о входном сигнале
48 кГц 60 Гц	
ЗВУК: 1	← Источник аудиосигнала
РАЗМЕР: ПОЛНЫЙ	← Режим размера изображения

COMPONENT(КОМПОНЕНТНЫЙ)

COMPONENT	← Источник видеосигнала
ЗВУК: 3	← Источник аудиосигнала
РАЗМЕР: ПОЛНЫЙ	← Режим размера изображения

S-VIDEO, ВИДЕО

S-VIDEO	← Источник видеосигнала
NTSC	← Стандарт цветности входного сигнала
ЗВУК :3	← Источник аудиосигнала
РАЗМЕР: ОБЫЧНЫЙ	← Режим размера изображения

PIP или POP

Основной: VGA / Sub: S-VIDEO

VGA	← Информация об изображении в основном окне
1024 x 768	
48 кГц 60 Гц	
ЗВУК: 1	
S-VIDEO	← Информация о подкартинке
NTSC	
РАЗМЕР: ПОЛНЫЙ	← Информация об изображении в основном окне

Элементы управления в экранном меню

Пульт дистанционного управления

Нажмите кнопку MENU (МЕНЮ) для входа в главное меню. Нажмите кнопки ▲ или ▼ для выбора подменю

Нажмите кнопки ▲ или ▼, и «+» или «-», чтобы выбрать нужную функцию или настроить значение параметра. Нажмите кнопку SET для сохранения настройки.

Нажмите кнопку MENU или EXIT для выхода из меню.

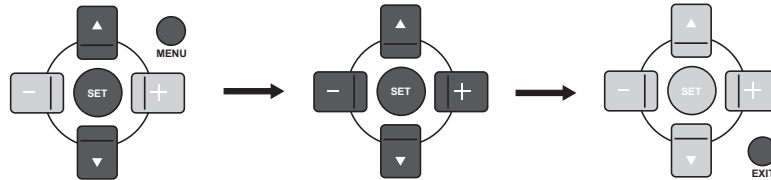

Нажмите кнопку ВЫХОД для входа в главное меню. Нажмите кнопки CH+ или CH-, чтобы выбрать нужный пункт.

Используйте кнопки CH + и CH - как ▲ и ▼, кнопки VOL + и VOL - как ◀ и ▶ для выбора параметров и их настройки. Используйте кнопку VOL + как ▶ для активации настройки.

Нажмите кнопку MENU(МЕНЮ) для выхода.

Панель управления

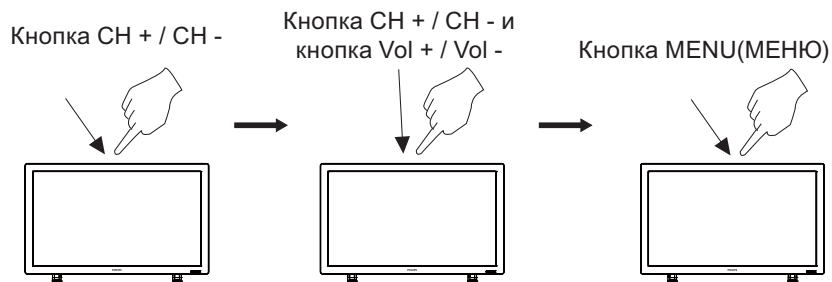

Экраны меню



Главное меню

ИЗОБРАЖЕНИЕ

■ ЯРКОСТЬ

- Настройка общей яркости изображения и фона экрана.
- Нажмите кнопку + для увеличения яркости.
- Нажмите кнопку – для уменьшения яркости.



■ КОНТРАСТНОСТЬ

- Настройка яркости изображения входного сигнала.
- Нажмите кнопку + для увеличения контрастности.
- Нажмите кнопку – для уменьшения контрастности.



■ РЕЗКОСТЬ

- Данная функция позволяет в цифровой форме сохранять четкое изображение в любом временном режиме.
- Вы можете настроить изображение, сделать его более четким или мягким, а также задать значение для каждого режима изображения отдельно.
- Нажмите кнопку + для увеличения резкости.
- Нажмите кнопку – для уменьшения резкости.



■ УРОВЕНЬ ЧЕРНОГО

- Настройка яркости изображения по отношению к фону.
- Нажмите кнопку + для увеличения уровня черного.
- Нажмите кнопку – для уменьшения уровня черного.

ПРИМЕЧАНИЕ: Режим изображения sRGB является стандартным и не может быть изменен.



■ ШУМОПОДАВЛЕНИЕ

* : Только для входов INPUT S-VIDEO, ВИДЕО

- Настройка уровня подавления шума.
- Нажмите кнопку + для увеличения уровня шумоподавления.
- Нажмите кнопку - для уменьшения уровня шумоподавления.





■ ТОН

* : Только для входов HDMI (HDMI INPUT MODE-HD), COMPONENT, S-VIDEO, ВИДЕО.

- Регулировка тона экрана.
- Нажмите кнопку + для добавления зеленоватого тона в телесные тона.
- Нажмите кнопку – для добавления розоватого тона в телесные тона.



■ ЦВЕТ

* : Только для входов INPUT HDMI (HDMI INPUT MODE-HD), COMPONENT, S-VIDEO, ВИДЕО.

- Регулировка цвета экрана.
- Нажмите кнопку + для увеличения насыщенности цвета.
- Нажмите кнопку - для уменьшения насыщенности цвета.



■ ЦВЕТОВАЯ ТЕМПЕРАТУРА

- Настройка цветовой температуры экрана.
- Можно выбрать нужное значение цветовой температуры, соответствующее области применения монитора.



■ РЕГУЛИРОВКА ЦВЕТА

Регулировка уровня красного, зеленого и синего цветов, отображается с помощью цветowych полос.

R: красный, G: зеленый, B: синий



■ СБРОС ИЗОБРАЖЕНИЯ

- Выбор пункта «Сброс изображения» позволяет сбросить все заданные настройки изображения в экранном меню.
- Выберите «Да» и нажмите кнопку ВВОД, чтобы вернуться к заводским настройкам.
- Нажмите кнопку ВЫХОД для отмены и возврата к предыдущему меню.

Главное меню

ЭКРАН

■ ЦЕНТРОВКА ПО ГОРИЗОНТАЛИ

* : Только для входов VGA, VGA(BNC).

- Управляет положением изображения по горизонтали на экране ЖК-монитора.
- Нажмите кнопку + для перемещения экрана вправо.
- Нажмите кнопку - для перемещения экрана влево.



■ ЦЕНТРОВКА ПО ВЕРТИКАЛИ

* : Только для входов VGA, VGA(BNC).

- Управляет положением изображения по вертикали на экране ЖК-монитора.
- Нажмите кнопку + для перемещения экрана вверх.
- Нажмите кнопку - для перемещения экрана вниз.



■ СИНХРОНИЗАЦИЯ

* : Только для входов VGA, VGA(BNC).

- Нажмите кнопку + для увеличения ширины изображения на экране вправо.
- Нажмите кнопку - для уменьшения ширины изображения на экране влево.



■ ФАЗА СИНХРОНИЗАЦИИ

* : Только для входов VGA, VGA(BNC).

При увеличении данного значения фокусировка, четкость и устойчивость изображения на экране повышаются.

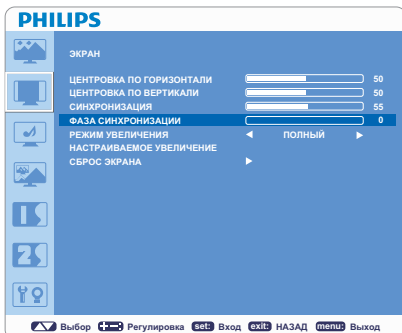

■ РЕЖИМ УВЕЛИЧЕНИЯ

- Можно выбрать значение «ПОЛНЫЙ», «НОРМАЛЬНЫЙ», «ДИНАМИЧЕСКИЙ», «НАСТРАИВАЕМОЕ» и «РЕАЛЬНЫЙ». (Только для входов HDMI, VGA)
- Можно выбрать значение «ПОЛНЫЙ», «НОРМАЛЬНЫЙ», «ДИНАМИЧЕСКИЙ», «НАСТРАИВАЕМОЕ» и «РЕАЛЬНЫЙ». (Только для входов COMPONENT, S-VIDEO, ВИДЕО)
- При динамическом увеличении изображение соответствует размеру «ПОЛНЫЙ ЭКРАН» при входном сигнале HDTV.
- При выборе режима «РЕАЛЬНЫЙ» изображение отображается в соотношении пикселей 1 к 1.

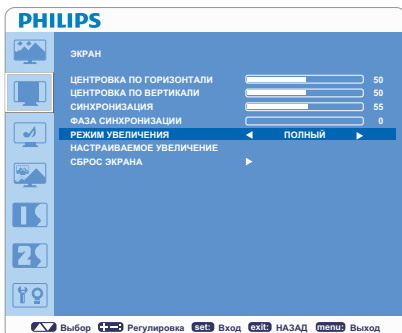



■ НАСТРАИВАЕМОЕ УВЕЛИЧЕНИЕ

- Выбор режима «НАСТРАИВАЕМОЕ УВЕЛИЧЕНИЕ» происходит при выборе «НАСТРАИВАЕМОЕ» в экране меню «УВЕЛИЧЕНИЕ».
- УВЕЛИЧЕНИЕ: одновременно увеличивает размер изображения по горизонтали и вертикали.
- Г.УВЕЛИЧЕНИЕ: увеличивает размер изображения только по горизонтали.
- В.УВЕЛИЧЕНИЕ: увеличивает размер изображения только по вертикали.
- ЦЕНТРОВКА ПО ГОРИЗОНТАЛИ: перемещает изображение вправо при помощи кнопки +; перемещает влево при помощи кнопки –.
- ЦЕНТРОВКА ПО ВЕРТИКАЛИ: перемещает изображение вверх при помощи кнопки +; перемещает вниз при помощи кнопки –.

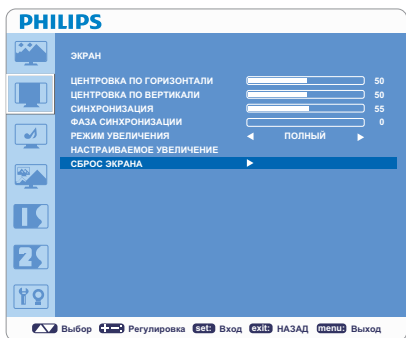

■ СБРОС ЭКРАНА

- Выбор пункта «Сброс экрана» позволяет сбросить все заданные настройки изображения в экранном меню.
- Выберите «Да» и нажмите кнопку ВВОД, чтобы вернуться к заводским настройкам.
- Нажмите кнопку ВЫХОД для отмены и возврата к предыдущему меню.

Главное меню

ЗВУК

■ БАЛАНС

- Настройка баланса громкости в левом и правом канале.
- Нажмите кнопку + для перемещения картины стереозвучания вправо.
- Звук в левом канале станет слабее.
- Нажмите кнопку - для перемещения картины стереозвучания влево.

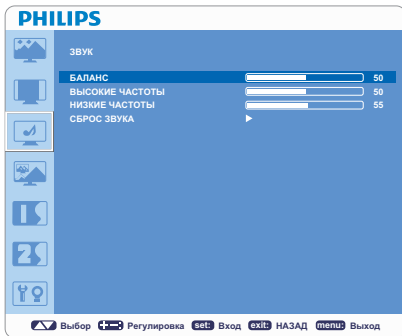

■ ВЫСОКИЕ ЧАСТОТЫ

- Для выделения или снижения уровня высоких частот в звуке.
- Нажмите кнопку + для увеличения уровня высоких частот.
- Нажмите кнопку - для уменьшения уровня высоких частот.

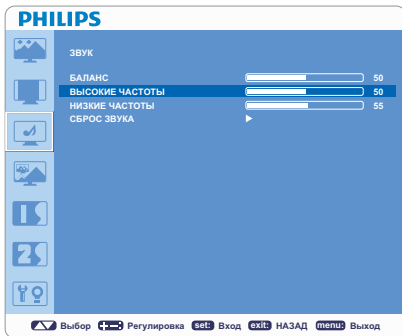

■ НИЗКИЕ ЧАСТОТЫ

- Увеличение или снижение уровня низких частот в звуке.
- Нажмите кнопку + для увеличения уровня низких звуковых частот.
- Нажмите кнопку - для уменьшения уровня низких звуковых частот.

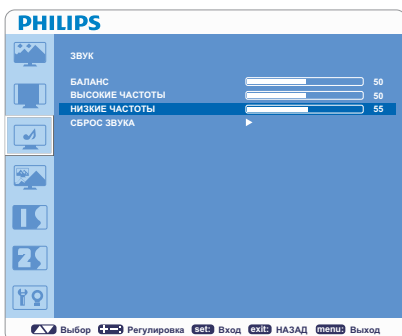

■ СБРОС ЗВУКА

- Выбор пункта «Сброс звука» позволяет сбросить все заданные настройки звука в экранном меню.
- Выберите «Да» и нажмите кнопку ВВОД, чтобы вернуться к заводским настройкам.
- Нажмите кнопку ВЫХОД для отмены и возврата к предыдущему меню.

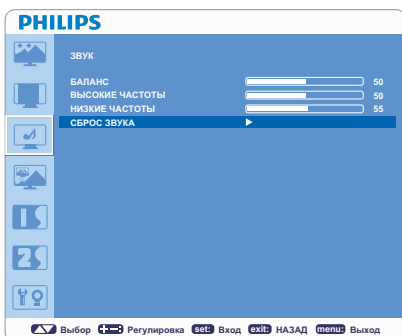

Главное меню

КАРТИНКА В КАРТИНКЕ

ПРИМЕЧАНИЕ:

Режимы «КАРТИНКА В КАРТИНКЕ» и «POP» не работают при выборе размера экрана «НАСТРАИВАЕМОЕ» или «РЕАЛЬНЫЙ».



■ РАЗМЕР PIP

Выбор размера внутреннего изображения в режиме «Картинка в картинке» (PIP).

Можно выбрать «Большой», «Средний» и «Маленький» размеры.



■ ЗВУК PIP

- Выбор источника звука в режиме "КАРТИНКА В КАРТИНКЕ".
- При выборе "ОСНОВНОЙ ЗВУК" воспроизводится звук основного изображения, а при выборе "ЗВУК PIP" – звук внутреннего изображения (картинки).



■ СБРОС PIP

- Выбор пункта «Сброс PIP» позволяет сбросить все заданные настройки PIP в экранном меню.
- Выберите «Да» и нажмите кнопку ВВОД, чтобы вернуться к заводским настройкам.
- Нажмите кнопку ВЫХОД для отмены и возврата к предыдущему меню.

Главное меню

КОНФИГУРАЦИЯ 1

■ АВТОНАСТРОЙКА

* : Только для входа VGA

- Нажмите кнопку **ВВОД** для автоматической настройки размера экрана, центровки по горизонтали и вертикали, синхронизации, фазы синхронизации, уровня белого и черного.
- Нажмите кнопку **ВЫХОД** для отмены запуска функции "АВТОНАСТРОЙКА" и возврата к предыдущему меню.



■ ЭНЕРГОСБЕРЕЖЕНИЕ

- При выборе VGA «ВКЛ.» монитор переходит в режим управления питанием при отсутствии сигнала синхронизации HDMI, VGA(BNC) или VGA.
- При выборе значения VIDEO «ВКЛ.» монитор переходит в режим управления питанием примерно через 10 минут после обнаружения отсутствия входного сигнала COMPONENT, S-VIDEO и ВИДЕО.



■ ЯЗЫК

Экранное меню доступно на восьми языках

(английский, немецкий, французский, итальянский, испанский, польский, турецкий, русский, китайский (упрощенное письмо)).



■ СОХРАНЕНИЕ ОКНА

- Функция «СОХРАНЕНИЕ ОКНА» сокращает вероятность возникновения эффекта остаточного изображения.
- **ЯРКОСТЬ:** При выборе «ВКЛ.» яркость уменьшается.
- **СДВИГ ПИКСЕЛЕЙ:** Изображение немного растягивается и периодически смещается в 4 направлениях.
- Область перемещения составляет приблизительно +/- 10 мм от первоначального положения.
- Следует размещать важную информацию, такую как текст, в пределах 90% площади изображения экрана.
- Режимы "КАРТИНКА В КАРТИНКЕ" отключаются, если включен режим «ДВИЖЕНИЕ».



■ ЦВЕТОВАЯ СИСТЕМА

* : Только для входов INPUT S-VIDEO, ВИДЕО

- Выбор цветовой системы зависит от входного формата видеосигнала.
- **АВТО:** Автоматически выбирается формат NTSC, PAL, SECAM, PAL60 или 4.43 NTSC.
- **NTSC:** Выбор формата NTSC.
- **PAL:** Выбор формата PAL.
- **SECAM:** Выбор формата SECAM.
- **PAL-60:** Выбор формата PAL60.
- **4.43NTSC:** Выбор формата 4.43 NTSC.





■ СБРОС КОНФИГУРАЦИИ

- Выбор пункта «СБРОС КОНФИГУРАЦИИ» позволяет сбросить все заданные настройки конфигурации.
- Выберите «Да» и нажмите кнопку ВВОД, чтобы вернуться к заводским настройкам.
- Нажмите кнопку ВЫХОД для отмены и возврата к предыдущему меню.



■ ЗАВОДСКИЕ НАСТРОЙКИ

- Выбор значения «ДА» позволяет вернуть значения параметров «ИЗОБРАЖЕНИЕ», «ЭКРАН», «ЗВУК», «КОНФИГУРАЦИЯ 1,2» и «ДОПОЛНИТЕЛЬНЫЕ ПАРАМЕТРЫ» к заводским значениям (за исключением параметров «ЯЗЫК», «ДАТА И ВРЕМЯ» и «РАСПИСАНИЕ РАБОТЫ»).
- Выберите значение «Да» и нажмите кнопку ВВОД, чтобы вернуться к заводским настройкам.
- Нажмите кнопку ВЫХОД для отмены и возврата к предыдущему меню.

Главное меню

КОНФИГУРАЦИЯ 2

■ ВЫХОД ИЗ МЕНЮ OSD

- Экранное меню управления будет оставаться на экране, пока оно используется. В подменю «Выход из меню OSD» можно выбрать время отображения меню после последнего нажатия кнопки до закрытия экранного меню.
- Диапазон выбора: 5-120 секунд.

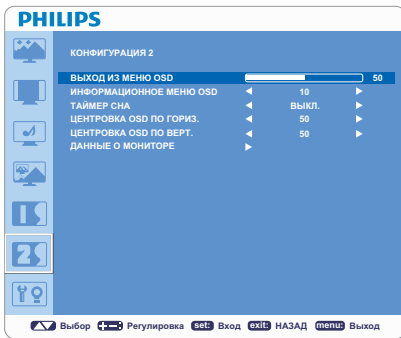

■ ИНФОРМАЦИОННОЕ МЕНЮ OSD

- Включение и выключение отображения информационного меню.
- Информационное меню отображается при изменении типа или источника входного сигнала или появлении предупреждающего сообщения, например, об отсутствии сигнала или выходе сигнала за пределы диапазона.
- Можно выбрать интервал от 1 до 10 секунд.

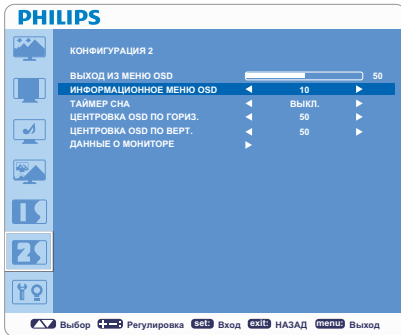

■ ТАЙМЕР СНА

- Выбор значения ВКЛ./ВЫКЛ. для параметра «ТАЙМЕР СНА».
- В меню «ТАЙМЕР СНА» можно задать время для автоматического отключения монитора.
- Можно выбрать интервал от 1 до 24 часов.
- При задании значения параметра «ТАЙМЕР АВТ. ВЫКЛЮЧЕНИЯ» параметр «ТАЙМЕР СНА» отключается.

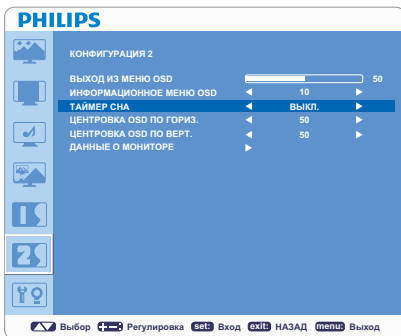

■ ЦЕНТРОВКА OSD ПО ГОРИЗ

Настройка расположения экранного меню по горизонтали.

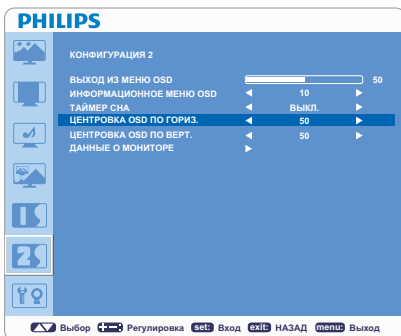

■ ЦЕНТРОВКА OSD ПО ВЕРТ

Настройка расположения экранного меню по вертикали.

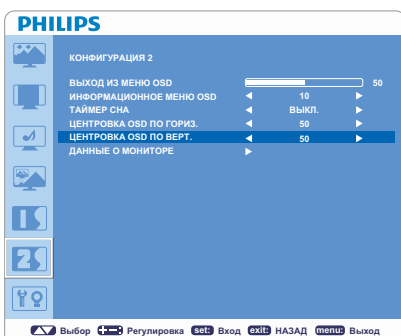

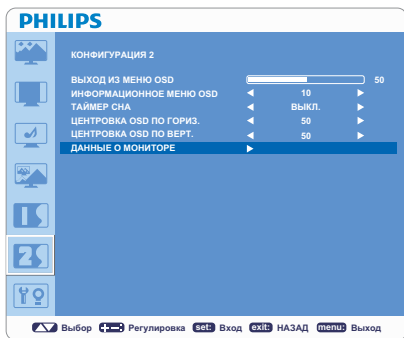

■ ДАННЫЕ О МОНИТОРЕ

Отображение модели и серийного номера монитора.

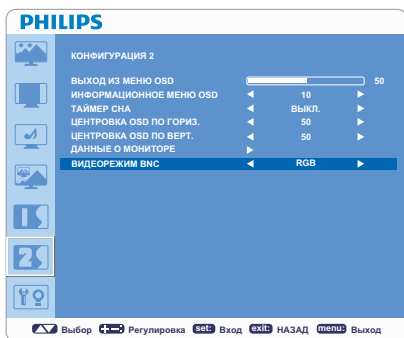

■ ВИДЕОРЕЖИМ ВНС

Выбор компонентного видеосигнала RGB (VGA) или аналогового компонентного сигнала Y Pb Pr.

Главное меню

ДОПОЛНИТЕЛЬНЫЕ ПАРАМЕТРЫ

■ ВХОДНОЕ РАЗРЕШЕНИЕ

* : Только для входа VGA

- Ручной выбор частоты согласно подключенному источнику сигнала.
- АВТО / 1024x768 / 1280x768 / 1360x768 / 1366 x 768.



■ ВЫБОР ГАММЫ

- Выбор гаммы отображения. Это относится к характеристике яркости входного сигнала.
- 2,2 / 2,4 / Собственный формат

ПРИМЕЧАНИЕ. Режим изображения sRGB является стандартным и не может быть изменен.



■ РЕЖИМ РАЗВЕРТКИ

* : Только для входов HDMI (HDMI INPUT MODE-HD), COMPONENT, S-VIDEO, ВИДЕО.

- Изменяет область отображения изображений.
- РАСТЯЖЕНИЕ: Отображается около 95% области изображения.
- СЖАТИЕ: Отображается около 100% области изображения.



■ ПРЕОБРАЗОВАНИЕ РАЗВЕРТКИ

* : Только для входов HDMI (HDMI INPUT MODE-HD), COMPONENT, S-VIDEO, ВИДЕО.

- Выбор функции преобразования IP (чересстрочной развертки в прогрессивную).
- ПРОГРЕССИВНАЯ: Включение функции IP, преобразование чересстрочной развертки в прогрессивную. Обычно используется это значение.
- ЧЕРЕССТРОЧНАЯ:* Отключение функции IP.

ПРИМЕЧАНИЕ: Данный режим больше подходит для просмотра движущихся изображений, однако увеличивает вероятность создания эффекта остаточного изображения.

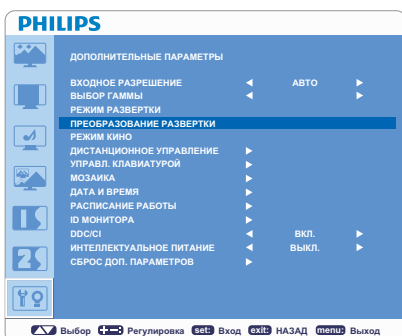

■ РЕЖИМ КИНО

* : Только для входов HDMI (HDMI INPUT MODE-HD), COMPONENT, S-VIDEO, ВИДЕО.

- Выбор режима «КИНО».
- АВТО: Включение режима кино. Данный режим больше подходит для просмотра фильмов, и преобразует фильм со скоростью 24 кадра/сек. в DVD Video. Рекомендуется выбрать значение «ПРОГРЕССИВНАЯ» в меню «ПРЕОБРАЗОВАНИЕ РАЗВЕРТКИ».
- ВЫКЛ: Выключение режима кино. Этот режим больше подходит для просмотра телепрограмм и сигнала с видеомagneтофона.





■ ДИСТАНЦИОННОЕ УПРАВЛЕНИЕ

- Выбор рабочего режима беспроводного пульта ДУ, если несколько мониторов BDL3215E/BDL4225E подключены через интерфейс RS-232C.
- Для выбора пункта в этом меню нажмите кнопку «ВВОД» на выбранном пункте.
- НОРМАЛЬНЫЙ: Обычное управление монитором при помощи беспроводного пульта ДУ.
- «ПЕРВИЧНЫЙ»: первый монитор BDL3215E/BDL4225E среди подключенных по интерфейсу RS-232C назначается «ПЕРВИЧНЫМ»
- «ВТОРИЧНЫЙ»: другие мониторы BDL3215E/BDL4225E, подключенные по интерфейсу RS-232C, назначаются «ВТОРИЧНЫМИ».
- БЛОКИРОВКА: Отключает управление монитором при помощи беспроводного инфракрасного пульта ДУ.
- Удерживайте кнопку ЭКРАН более 5 сек., чтобы вернуться в «НОРМАЛЬНЫЙ» режим.



■ УПРАВЛ. КЛАВИАТУРОЙ

- Выбор режима управления с клавиатуры.
- Для отключения клавиатуры выберите значение «ДА».
- Для включения клавиатуры выберите «НЕТ».



■ МОЗАИКА

- При использовании режима «МОЗАИКА» изображение выводится на несколько мониторов. Данная функция позволяет составить один большой экран из 25 мониторов.
- Составной экран может включать до 5 мониторов во вертикали и горизонтали.
- В данном режиме каждый монитор необходимо подключить к выходу компьютера через распределитель.
- МОНИТОРОВ ПО Г: Выбор количества мониторов по горизонтали.
- МОНИТОРОВ ПО В: Выбор количества мониторов по вертикали.
- ПОЛОЖЕНИЕ: Выбор положения монитора для расширения изображения на экране.
- КОМПЕНСАЦИЯ: Используется вместе с функцией «МОЗАИКА» и компенсирует ширину рамок мониторов для обеспечения точности изображения.
- ВКЛЮЧИТЬ: Выберите значение «ДА» и на мониторе отобразится увеличенное выбранное окно.
- Режимы «КАРТИНКА В КАРТИНКЕ» и «НЕПОДВИЖНОЕ ИЗОБРАЖЕНИЕ» отключаются, если включен режим «МОЗАИКА».



■ ДАТА И ВРЕМЯ

- Настройка текущей даты и времени для внутренних часов.



■ РАСПИСАНИЕ РАБОТЫ

- Перед использованием функции «РАСПИСАНИЕ РАБОТЫ» необходимо задать текущее время и дату в меню «ДАТА И ВРЕМЯ».
- Задание расписания работы монитора.
- Задание времени включения и выключения на определенное время и день недели. Также устанавливается порт входного сигнала.
- Меню «РАСПИСАНИЕ РАБОТЫ» остается на экране до нажатия кнопки «ВЫХОД» на пульте ДУ.



■ ID МОНИТОРА

- Коды ID для пульта ДУ, назначенные для мониторов BDL3215E/BDL4225E, подключенных по интерфейсу RS-232C.
- Можно выбрать код ID от 1 до 26.



■ DDC/CI

Включение или отключение функции связи DDC/CI. Для нормальной работы выберите значение "ВКЛ".



■ ИНТЕЛЛЕКТУАЛЬНОЕ ПИТАНИЕ

- Функция «ИНТЕЛЛЕКТУАЛЬНОЕ ПИТАНИЕ» позволяет выбрать режим экономии энергии.
- Для выбора обычного режима питания выберите значение «ВЫКЛ».
- Для выбора среднего уровня энергосбережения выберите значение «СРЕДНЕЕ».
- Для выбора высокого уровня энергосбережения выберите значение «ВЫСОКОЕ».
- Нажмите кнопку ВЫХОД для отмены и возврата к предыдущему меню.

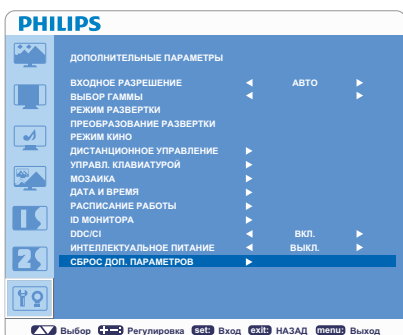

■ СБРОС ДОП. ПАРАМЕТРОВ

- Выбор пункта «СБРОС ДОПОЛНИТЕЛЬНЫХ ПАРАМЕТРОВ» позволяет сбросить все заданные настройки дополнительных параметров в экранном меню, за исключением параметров «ВЫБОР ГАММЫ», «ДАТА И ВРЕМЯ», «РАСПИСАНИЕ РАБОТЫ», «ID МОНИТОРА» и DDC/CI.
- Выберите значение «Да» и нажмите кнопку ВВОД, чтобы вернуться к заводским настройкам.
- Нажмите кнопку ВЫХОД для отмены и возврата к предыдущему меню.
- Сброс параметра «ВЫБОР ГАММЫ» происходит при выборе пункта «СБРОС ИЗОБРАЖЕНИЯ» в меню «ИЗОБРАЖЕНИЕ».

ПРИМЕЧАНИЕ

ПРИМЕЧАНИЕ 1:

ОСТАТОЧНОЕ ИЗОБРАЖЕНИЕ

- Имейте в виду, что в работе ЖК-мониторов возможно возникновение такого явления, как остаточное изображение. Этот эффект проявляется в том, что на экране монитора сохраняется остаточный или «фантомный» след предыдущего изображения. В отличие от ЭЛТ-мониторов, на ЖК-мониторах остаточное изображение обратимо, но, тем не менее, необходимо избегать демонстрации на экране неподвижного изображения в течение длительного времени.
- Чтобы ослабить эффект остаточного изображения, выключите монитор на время, в течение которого на экране отображалось предыдущее изображение. Например, если изображение на мониторе не менялось в течение одного часа и после него сохранился остаточный след, то для удаления этого изображения следует отключить монитор на один час.
- Как и для всех персональных мониторов, компания Philips рекомендует выводить на экран подвижные изображения и использовать динамические заставки, включающиеся через определенный интервал времени при отсутствии изменений на экране, или выключать монитор на время, пока он не используется.
- Во избежание возникновения эффекта остаточного изображения настройте функции «ЭНЕРГОСБЕРЕЖЕНИЕ», «СОХРАНЕНИЕ ОКНА», «ДАТА И ВРЕМЯ» и «РАСПИСАНИЕ РАБОТЫ».

Остаточное изображение на ЖК-экране

Эффект остаточного изображения не сохраняется навсегда, но если в течение длительного времени на экране отображается неподвижное изображение, ионные примеси внутри ЖКИ скапливаются вдоль изображения и оно надолго остается видимым.

Рекомендации

Для предотвращения быстрого развития эффекта остаточного изображения и продления срока службы ЖКИ выполняйте следующие рекомендации.

1. Неподвижное изображение не должно отображаться на экране в течение длительного времени; цикл смены изображений должен быть достаточно коротким.
2. В случае отображения неподвижного изображения на экране в течение длительного времени рекомендуется подключить функцию сдвига пикселей, которая периодически будет перемещать изображение в четырех направлениях.
3. Если монитор не используется, его следует выключить при помощи пульта ДУ. Также можно использовать функции энергосбережения или расписания работы монитора.
4. Снижение температуры окружающего воздуха позволяет продлить срок службы монитора. Если перед ЖК-экраном установлен защитный экран (стекло, акрил), прикрепленный к коробке / стене или к самому монитору, необходимо использовать датчики температуры внутри монитора.
5. Доступ к меню «СОХРАНЕНИЕ ОКНА» и задание для параметра «ЯРКОСТЬ» значение «ВКЛ.».

ПРИМЕЧАНИЕ 2.

НАСТРОЙКА РАСПИСАНИЯ РАБОТЫ

- С помощью функции «РАСПИСАНИЕ РАБОТЫ» можно установить семь различных интервалов времени работы ЖК-монитора.
- Вы можете запрограммировать время включения и выключения монитора, день недели, когда монитор будет включаться, и вход сигнала, который будет задействован для каждого интервала времени. Флажок возле ячейки с номером расписания указывает, какое расписание действует.
- Чтобы выбрать расписание, используйте стрелки (▲) и (▼) для перемещения между номером (от 1 до 7) расписания.
- Используйте кнопки (+) и (-) для перемещения курсора по горизонтали в выбранном расписании. Используйте кнопки (▲) и (▼) для увеличения времени и выбора входа. Для подтверждения выбора используйте кнопку ВВОД.
- Если вы создали расписание, но не хотите использовать время включения монитора, выберите «--» в пункте выбора времени включения (ВКЛ.).
- Если вы не хотите использовать время выключения монитора, выберите «--» в пункте выбора времени выключения (ВЫКЛ.).
- Если не выбран ни один вход (в пункте выбора ввода отображается «--»), будет использоваться вход, выбранный для предыдущего расписания.
- Выбор расписания «КАЖДЫЙ ДЕНЬ» имеет приоритет перед другими расписаниями, установленными для дней недели. Если расписания совпадают, время включения («ВКЛ.») имеет приоритет перед временем выключения («ВЫКЛ.»).
- Если два расписания запрограммированы на одно и то же время, приоритет отдается расписанию с большим номером. Если установлено значение «ТАЙМЕР АВТ. ВЫКЛЮЧЕНИЯ», функция «РАСПИСАНИЕ РАБОТЫ» отключается.

ПРИМЕЧАНИЕ 3: Режимы «КАРТИНКА В КАРТИНКЕ», «POP» и «РЯДОМ»

Нижеприведенная таблица показывает комбинацию входом сигналов, при которых работают режимы «КАРТИНКА В КАРТИНКЕ» и «POP». Однако данные режимы не работают при установленном размере экрана «НАСТРАИВАЕМОЕ» или «РЕАЛЬНЫЙ».

		SUB						
		HDMI	DVI-D	VGA	COMPONENT	S-VIDEO	ВИДЕО	VGA(BNC)
ОСНОВНОЙ	HDMI	×	×	○	○	○	○	○
	DVI-D	×	×	○	○	○	○	○
	VGA	○	○	×	○	○	○	○
	COMPONENT	○	○	○	×	○	○	×
	S-VIDEO	○	○	○	○	×	×	○
	ВИДЕО	○	○	○	○	×	×	○
	VGA (BNC)	○	○	×	×	○	○	×

○: поддерживается ×: не поддерживается

Используйте кнопки «PIP ON/OFF» (PIP ВКЛ./ВЫКЛ.) на пульте ДУ для смены режимов «КАРТИНКА В КАРТИНКЕ», «POP» и «РЯДОМ», как указано на схеме ниже.

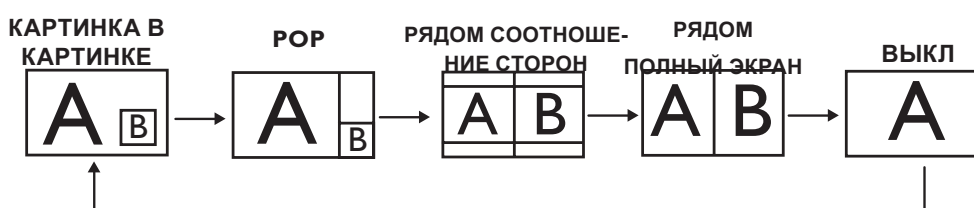

Разрешение режима «КАРТИНКА В КАРТИНКЕ», «POP» (для справки)

РАЗМЕР PIP	◁	МАЛЕНЬКИЙ	▷	: 320 на 240 пикселей
	◁	СРЕДНИЙ	▷	: 480 X 320 пикселей
	◁	БОЛЬШОЙ	▷	: 640 X 480 пикселей
РАЗМЕР POP				: 320 X 240 пикселей

< Функция нумерации пультов дистанционного управления >

При подсоединении нескольких мониторов BDL3215E/BDL4225E, используя кабели RS-232C, вы можете управлять каким-либо одним монитором или всеми мониторами при помощи одного пульта ДУ.

1. Назначьте произвольный код ID каждому подключенному монитору BDL3215E/BDL4225E при помощи функции "ID МОНИТОРА". Можно выбрать код ID от 1 до 26.
Рекомендуется назначать последовательные коды ID от 1 и выше.
2. Режим дистанционного управления первого монитора BDL3215E/BDL4225E устанавливается в качестве ПЕРВИЧНОГО, а режим остальных мониторов – качестве ВТОРИЧНОГО.
3. При направлении пульта ДУ на датчик ДУ ПЕРВИЧНОГО монитора и нажатии кнопки ЭКРАН на пульте ДУ в верхнем левом углу экрана появляется заданный код ID.

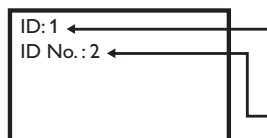

Код ID текущего просматриваемого монитора

Выбор кода ID монитора, которым вы хотите управлять, при помощи кнопок +/- на пульте ДУ.
Код ID монитора, которым вы хотите управлять, отображается в верхнем левом углу экрана.
Выбор значения "ВСЕ" позволяет управлять всеми подключенными мониторами.

4. Направьте пульт ДУ на датчик ДУ ПЕРВИЧНОГО монитора. Экранное меню появится на экране монитора с выбранным кодом ID.

ПРИМЕЧАНИЕ:

При выборе кода ID меню отображается на ПЕРВИЧНОМ мониторе; нажмите снова кнопку ЭКРАН на пульте ДУ для отмены выбора кода ID в меню и затем начинайте управление выбранным монитором.

СОВЕТ:

Если режим дистанционного управления установлен неправильно и команды пульта ДУ не выполняются, нажмите кнопку МЕНЮ на панели управления монитора для отображения экранного меню и измените режим дистанционного управления при помощи функции «ДОПОЛНИТЕЛЬНЫЕ ПАРАМЕТРЫ». Нажатие и удержание кнопки ЭКРАН на пульте ДУ в течение 5 или более секунд восстанавливает НОРМАЛЬНЫЙ режим дистанционного управления.

Политика производителя относительно неисправных пикселей

Компания Philips стремится выпускать высококачественные устройства. Мы используем самые совершенные технологические процессы и строгий контроль качества. Тем не менее, иногда невозможно избежать наличия поврежденных пикселей или субпикселей на экранах PDP / TFT, используемых в плазменных и ЖК-устройствах. Ни один производитель не может гарантировать отсутствие поврежденных пикселей во всех экранах, однако компания Philips гарантирует, что любой плазменный или ЖК-монитор с неприемлемым числом дефектов будет отремонтирован в течение гарантийного периода в соответствии с местными условиями гарантии.

Ниже приведено описание различных типов дефектов пикселей и приемлемый уровень дефектов для экранов ЖК-мониторов BDL3215E/BDL4225E. Для подпадания монитора под условия гарантийного ремонта число дефектных пикселей должно превышать определенное значение, указанное в таблице. Если параметры ЖК-экрана не выходят за пределы указанных значений, требование об обмене/возврате по гарантии будет отклонено. Кроме того, поскольку некоторые комбинации дефектов пикселей являются более заметными, компания Philips установила для таких типов дефектов более высокие стандарты качества.

Пиксели и субпиксели

Пиксель, или элемент изображения, состоит из трех субпикселей основных цветов: красного, зеленого и синего. Набор пикселей совместно формирует изображение. Когда все три субпикселя светятся одновременно, сам пиксель выглядит как светящийся пиксель белого цвета. Когда все субпиксели не горят, пиксель является темным (черным). Другие комбинации горящих и погашенных субпикселей дают светящийся пиксель определенного цвета.

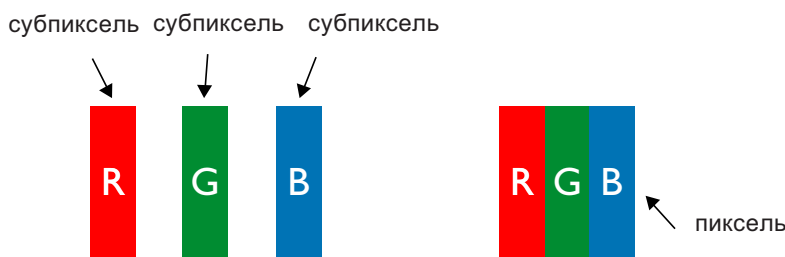

Типы дефектов пикселей и определение точки

Дефекты пикселей и субпикселей отображаются на экране по-разному. Имеется три категории дефектов пикселей, для каждой из которых есть несколько типов дефектов субпикселей.

Определение точки - что такое дефектная "точка" :

Один или несколько дефектных субпикселей, расположенных рядом, называются "точкой". Число дефектных субпикселей не имеет отношения к определению точки как дефектной. Это означает, что дефектная точка может состоять из одного, двух или трех дефектных субпикселей, темных или светящихся.

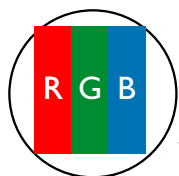

Одна точка = один пиксель, состоящий из трех субпикселей красного, зеленого и синего цветов

Дефекты светящихся точек

Дефекты светящихся точек выглядят как постоянно горящие, "включенные" пиксели или субпиксели. Ниже приведены примеры дефектов светящихся точек:

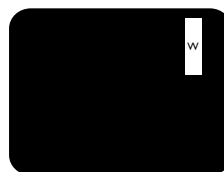
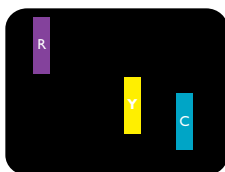
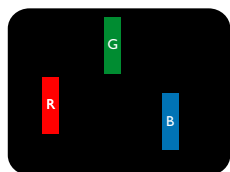

Один светящийся красный, зеленый или синий субпиксель	Два соседних светящихся пикселя: - красный + синий = фиолетовый - красный + зеленый = желтый - зеленый + синий = голубой	Три смежных светящихся пикселя (одна белая точка)
---	---	---

Дефекты темных точек

Дефекты темных точек выглядят как постоянно погашенные, "выключенные" пиксели или субпиксели. Ниже приведены примеры дефектов темных точек:

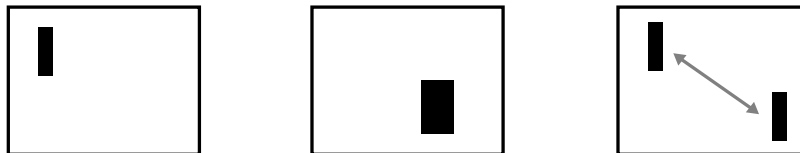

Одна темная точка	Две смежные темные точки=пара темных точек	Две темные точки, в характеристиках указывается минимальное расстояние между темными точками
-------------------	--	--

Близость дефектных пикселей

Поскольку однотипные дефекты пикселей или субпикселей, расположенных рядом, могут быть более заметны, компания Philips также указывает значения близости дефектных пикселей. В таблице ниже указанные следующие параметры:

- Допустимое число смежных темных точек = (смежные темные точки = пара темных точек)
- Минимальное расстояние между темными точками
- Общее число дефектных точек

Допустимое число дефектных пикселей

Для подпадания монитора под условия ремонта в гарантийный период вследствие дефектных пикселей экран PDP / TFT в плазменном / ЖК-устройстве должен иметь число дефектов субпикселей, превышающее значения, указанные в следующей таблице.

ЭФФЕКТ СВЕТАЩЕЙСЯ ТОЧКИ	ДОПУСТИМОЕ ЧИСЛО	
	BDL3215E	BDL4225E
МОДЕЛЬ		
1 светящийся субпиксель	3	1
2 соседних светящихся пикселя	1	1
3 смежных светящихся субпикселя (одна белая точка)	0	0
50-процентная точка ("слабая" точка)	7	7
Расстояние между двумя дефектами светящихся точек*	5 мм	5 мм
Общее число темных точек всех типов	7	7
ЭФФЕКТ ТЕМНОЙ ТОЧКИ	ДОПУСТИМОЕ ЧИСЛО	
1 темный субпиксель	9	8
2 соседних темных пикселя	3	3
3 соседних темных пикселя	1	
Расстояние между двумя дефектами темных точек*	Н/о	Н/о
Общее число темных точек всех типов	9	8
ОБЩИЕ ЧИСЛО ДЕФЕКТНЫХ ТОЧЕК ВСЕХ ТИПОВ	10	9

ПРИМЕЧАНИЕ:

* 1 или 2 смежных дефектных субпикселя = 1 дефектная точка.

Устранение неполадок

Нет изображения

- Кабель видеосигнала должен быть надежно подключен к видеокарте/компьютеру.
- Видеокарта должна быть надежно установлена в разъем.
- Выключатель питания монитора на передней панели и выключатель питания компьютера должны быть установлены в положение ON (ВКЛ.).
- Убедитесь, что на используемой видеокарте или в системе выбран поддерживаемый режим. (Для изменения графического режима обратитесь к руководству видеокарты или компьютера).
- Проверьте совместимость рекомендованных параметров для монитора и видеокарты.
- Проверьте, нет ли в раземе кабеля для передачи сигналов согнутых или вдавленных штырьков.
- Если на экране ничего не отображается при подсоединенном устройстве HDCP, перезагрузите устройство.

Кнопка питания не работает

- Выдерните кабель питания монитора из электрической розетки, чтобы выключить и перезагрузить монитор.

Остаточное изображение

- Как и для всех персональных мониторов, компания Philips рекомендует выводить на экран подвижные изображения и использовать динамические заставки, включающиеся через определенный интервал времени при отсутствии изменений на экране, или выключать монитор на время, пока он не используется.
- Не позволяйте статическому изображению находиться на экране в течение продолжительного времени, поскольку это может вызвать наличие остаточного изображения на мониторе.

Изображение нестабильно или не в фокусе.

- Кабель для передачи сигнала должен быть надежно подключен к компьютеру.
- Используйте параметры настройки изображения в экранном меню, чтобы сфокусировать и настроить изображение путем увеличения или уменьшения значения четкости. При изменении режима отображения, возможно, потребуется заново отрегулировать параметры настройки изображения в меню.
- Проверьте совместимость монитора и видеокарты, а также рекомендуемые параметры синхронизации.
- Если текст искажается, измените режим видео на режим с прогрессивной разверткой и используйте частоту регенерации 60 Гц.

Изображение комбинированного сигнала имеет зеленоватый оттенок

- Проверьте, выбран ли вход COMPONENT.

Индикатор на мониторе не горит (не горит ни синим, ни желтым светом)

- Выключатель питания монитора должен быть установлен в положение ON (ВКЛ.), а кабель питания - подсоединен к сети.
- Убедитесь, что компьютер не находится в режиме энергосбережения (коснитесь кнопок клавиатуры или мыши).

Изображение на экране неправильного размера

- Используйте параметры настройки изображения в меню для увеличения или уменьшения значений предварительной регулировки.
- Убедитесь, что на используемой видеокарте или в системе выбран поддерживаемый режим. (Для изменения графического режима обратитесь к руководству видеокарты или компьютера).

Изображение с выбранным разрешением отображается неправильно

- Используйте режим отображения в меню OSD для входа в информационное меню и убедитесь в том, что выбрано подходящее разрешение. В противном случае выберите соответствующий параметр.

Нет звука

- Проверьте, не активизирована ли функция отключения звука.
- Проверьте, не установлен ли минимальный уровень громкости.

Не работает пульт ДУ

- Проверьте состояние батареек пульта ДУ.
- Проверьте, правильно ли установлены батарейки.
- Проверьте, направлен ли пульт дистанционного управления на дистанционный датчик монитора.

Функции «РАСПИСАНИЕ РАБОТЫ»/«ТАЙМЕР СНА» работают неправильно

- Если функции «РАСПИСАНИЕ РАБОТЫ» и «ТАЙМЕР СНА» запрограммированы на одно и то же время, приоритет отдается расписанию с большим номером.
- Значение «ТАЙМЕР СНА» будет сброшено по следующим причинам:
 - при включении функции «ТАЙМЕР СНА»
 - при незапланированном отключении питания ЖК-монитора.

Помехи типа «полосы на экране»

- На экране могут появиться вертикальные или горизонтальные полосы, в зависимости от конкретного изображения на экране. Это не свидетельствует о неисправности или износе устройства.

На экране отображается «НЕТ СИГНАЛА»

- Изображение может не отображаться сразу после подсоединения устройства HDCP.

Технические характеристики

Технические характеристики (BDL3215E)

ЖК-модуль	Диагональ:	32 дюйма / 80 см.		
	Шаг пикселей:	0,511 мм / 0,51075 (Г) x 0,51075 (В)		
	Разрешение:	1366 x 768 точек		
	Цвет:	Более 16 миллионов цветов (в зависимости от используемой видеокарты)		
	Число цветов:	8 разрядов - 16,7 млн.		
	Яркость:	450 сд/м2 (тип.)		
	Коэфф. контрастности:	3500:1 (тип.)		
	Время отклика:	8ms (тип.)		
	Угол обзора:	89° (тип.) @ CR>10		
	Дистанция просмотра:	875 мм		
Частота	По горизонтали:	15,625 / 15,734; 31,5 – 91,1 кГц		
	По вертикали:	50,0 / 58,0 – 85,0 Гц		
Частота пикселей		25,0-165,0 МГц		
Размер видимой области		697,7 x 392,3 мм		
Входной сигнал				
HDMI	HDMI 19 контактный	Цифровой	Цифровой TMDS (с HDCP)	
DVI-D	DVI-D 24-контактный	Цифровой RGB	DVI (HDCP) VGA60, SVGA60, XGA60, WXGA, SXGA60*1, UXGA*1, 1920 x 1080*1 (60 Гц)	
VGA	15-контактный Mini D-sub	Аналоговый RGB	0,7 В p-p/75 Ом VGA60, SVGA60, XGA60, WXGA, SXGA60*1, UXGA*1, 1920 x 1080*1 (60 Гц)	
		Синхр.	Раздельная: уровень ТТЛ (полож./отриц.)	
VGA(BNC)	BNC (R,G,B,H,V)	Аналоговый RGB	0,7 В p-p/75 Ом VGA60, SVGA60, XGA60, WXGA, SXGA60*1, UXGA*1, 1920 x 1080*1 (60 Гц)	
		Синхр.	Раздельная: уровень ТТЛ (полож./отриц.)	
COMPONENT	BNC (Y,Cb/Pb, Cr/Pr)	Компонентный	Y: 1,0 В p-p/75 Ом, Cb/Cr (Pb/Pr): 0,7 В p-p/75 Ом HDTV/DVD:1080i@60 Гц*1, 1080p@60 Гц*1, 720p@50 Гц/60 Гц, 576p@50 Гц, 480p@60 Гц, 576i@50 Гц, 480i@60 Гц	
S-VIDEO	Mini DIN 4-контактный	S-VIDEO	Y: 1,0 В p-p/75 Ом C: 0,286 В p-p/75 Ом (NTSC), 0,3 В p-p/75 Ом (PAL/SECAM) NTSC/PAL/SECAM/4.43NTSC/PAL60	
ВИДЕО	BNC RCA	Компонентный	1,0 В p-p/75 Ом NTSC/PAL/SECAM/4.43NTSC/PAL60	
Выход. сигнал				
RGB	15-контактный Mini D-sub	Аналоговый RGB	0,7 В p-p/75 Ом с терминатором. Раздельная В/Г синхронизация: уровень ТТЛ (полож./отриц.)	
ВИДЕО	BNC	Компонентный	1,0 В p-p с терминатором 75 Ом.	
ЗВУК				
Вход аудио-сиг.:	RCA (Л/П) x2 СТЕРЕО разъем Mini Jack	Аналоговый RGB	Стерео Л/П 0,5 В среднекв.	
Выход аудиосиг.:	RCA (Л/П)	Аналоговый RGB	Стерео Л/П 0,5 В среднекв.	
Выход на колонки		Штекер внешнего динамика 7 Вт + 7 Вт (8 Ом)		
Управление		Вход RS-232C:	9-контактный D-sub	
Источник питания		1,4 – 0,6 А @100 - 240 В переменного тока, 50 - 60 Гц		
Рабочая среда	Температура:	5 - 40 °С (горизонтальная ориентация), 5 - 35 °С (вертикальная ориентация)		
	Влажность:	20 - 80 % (без конденсации)		
	Высота над уровнем моря:	0 – 3000 м		

Технические характеристики (BDL3215E)

Условия хранения	Температура:	-20 - 60 °C
	Влажность:	10 - 90% (без конденсации)/90-3,5% х(темп. - 40°C) с учетом более 40°C
Размеры	Без упаковки:	789 (Ш) x 476,3 (В) x 133 (Г) мм
	Общие:	926 (Ш) x 610 (В) x 286 (Г) мм
Вес (без подставки)	Без упаковки:	13,2 кг
	Общий:	17,4 кг
Крепление для кронштейна стандарта VESA	200 мм x 200 мм & 200 мм x 400 мм (10 отверстий)	
Регулирующие документы и директивы	UL60950-1/CSA C22.2 No. 60950-1/TUV/GS/EN60950-1 FCC-B/DOC-B/EN55022-B/EN55024/EN61000-3-2/EN61000-3-3/CE/ GOST-R	
Управление питанием	VESA DPM	
Энергопотребление	Обычный режим работы:	115 Вт (обычное), 120 Вт (максимальное)
	Режим ожидания:	< 1 Вт, режим ожидания
	Переключатель выкл. (пост. ток или TACT):	< 1 Вт, RC активно
	Переключатель выкл. (сеть перем. тока):	< Энергопотребление отсутствует
Стандарт Plug & Play	VESA DDC2B, DDC/CI	
Принадлежности	Руководство по установке, Краткое руководство по установке , шнур питания, кабель видеосигнала, пульт ДУ, 2 батарейки AAA, винт для крышки главного выключателя x 2, компакт-диск, крышка главного выключателя.	

ПРИМЕЧАНИЕ: Технические характеристики могут изменяться без предварительного уведомления.

***1: Сжатое изображение**

Технические характеристики (BDL4225E)

ЖК-модуль	Диагональ:	42,02 дюйма / 106,731 см.	
	Шаг пикселей:	0,4845 (Г) x 0,4845 (В)	
	Разрешение:	1920 x 1080 точек	
	Цвет:	Более 16 миллионов цветов (в зависимости от используемой видео-карты)	
	Число цветов:	10 разрядов - 1,06 миллиарда цветов	
	Яркость:	500cd /m2 (тип.)	
	Коэфф. контрастности:	1400:1 (тип.)	
	Время отклика:	5ms (тип.)	
Угол обзора:	89° (тип.) @ CR>10		
Дистанция просмотра:	1300 мм		
Частота	По горизонтали:	15,625 / 15,734; 31,5 – 91,1 кГц	
	По вертикали:	50,0 / 58,0 – 85,0 Гц	
Частота пикселей	25,0-165,0 МГц		
Размер видимой области	930,24 x 523,26 мм		
Входной сигнал			
HDMI	HDMI 19 контактный	Цифровой	Цифровой TMDS (с HDCP)
DVI-D	DVI-D 24-контактный	Цифровой RGB	DVI (HDCP) VGA60, SVGA60, XGA60, WXGA, SXGA60, UXGA*1, 1920 x 1080*1 (60 Гц)
VGA	15-контактный Mini D-sub	Аналоговый RGB	0,7 В p-p/75 Ом VGA60, SVGA60, XGA60, WXGA, SXGA60, UXGA*1, 1920 x 1080*1 (60 Гц)
		Синхр.	Раздельная: уровень ТТЛ (полож./отриц.)
VGA(BNC)	BNC (R,G,B,H,V)	Аналоговый RGB	0,7 В p-p/75 Ом VGA60, SVGA60, XGA60, WXGA, SXGA60, UXGA*1, 1920 x 1080*1 (60 Гц)
		Синхр.	Раздельная: уровень ТТЛ (полож./отриц.)
COMPONENT	BNC (Y,Cb/Pb, Cr/Pr)	Компонентный	Y: 1,0 В p-p/75 Ом, Cb/Cr (Pb/Pr): 0,7 В p-p/75 Ом HDTV/DVD:1080i@60 Гц, 1080p@60 Гц, 720p@50 Гц/60 Гц, 576p@50 Гц, 480p@60 Гц, 576i@50 Гц, 480i@60 Гц
S-VIDEO	Mini DIN 4-контактный	S-VIDEO	Y: 1,0 В p-p/75 Ом C: 0,286 В p-p/75 Ом (NTSC), 0,3 В p-p/75 Ом (PAL/SECAM) NTSC/PAL/SECAM/4.43NTSC/PAL60
ВИДЕО	BNC RCA	Компонентный	1,0 В p-p/75 Ом NTSC/PAL/SECAM/4.43NTSC/PAL60
Выход. сигнал			
RGB	15-контактный Mini D-sub	Аналоговый RGB	0,7 В p-p/75 Ом с терминатором. Раздельная В/Г синхронизация: уровень ТТЛ (полож./отриц.)
ВИДЕО	BNC	Компонентный	1,0 В p-p с терминатором 75 Ом.
ЗВУК			
Вход аудио-сиг.:	RCA (Л/П) x2 СТЕРЕО разъем Mini Jack	Аналоговый RGB	Сtereo Л/П 0,5 В среднекв.
Выход аудиосиг.:	RCA (Л/П)	Аналоговый RGB	Сtereo Л/П 0,5 В среднекв.
Выход на колонки	Штекер внешнего динамика 7 Вт + 7 Вт (8 Ом)		
Управление	Вход RS-232C:	9-контактный D-sub	
Источник питания	3,0 – 1,0 А @100 - 240 В переменного тока, 50 - 60 Гц		
Рабочая среда	Температура:	5 - 40 °С (горизонтальная ориентация), 5 - 35 °С (вертикальная ориентация)	
	Влажность:	20 - 80 % (без конденсации)	
	Высота над уровнем моря:	0 – 3000 м	

Технические характеристики (BDL4225E)

Условия хранения	Температура:	-20 - 60 °C
	Влажность:	10 - 90% (без конденсации)/90-3,5% х(темп. - 40°C) с учетом более 40°C
Размеры	Без упаковки:	1021,8 (Ш) x 662,7 (В) x 250 (Г) мм
	Общие:	1170 (Ш) x 748 (В) x 341 (Г) мм
Вес (без подставки)	Без упаковки:	21,8 кг
	Общий:	28 кг
Крепление для кронштейна стандарта VESA		200 мм x 200 мм & 200 мм x 400 мм (10 отверстий)
Регулирующие документы и директивы		UL60950-1/CSA C22.2 No. 60950-1/TUV/GS/EN60950-1 FCC-B/DOC-B/EN55022-B/EN55024/EN61000-3-2/EN61000-3-3/CE/ GOST-R
Управление питанием		VESA DPM
Энергопотребление	Обычный режим работы:	215 Вт (обычное), 220 Вт (максимальное)
	Режим ожидания:	< 1 Вт, режим ожидания
	Переключатель выкл. (пост. ток или TACT):	< 1 Вт, RC активно
	Переключатель выкл. (сеть перем. тока):	< Энергопотребление отсутствует
Стандарт Plug & Play		VESA DDC2B, DDC/CI
Принадлежности		Руководство по установке, Краткое руководство по установке , шнур питания, кабель видеосигнала, пульт ДУ, 2 батарейки AAA, винт для крышки главного выключателя x 2, компакт-диск, крышка главного выключателя.

ПРИМЕЧАНИЕ: Технические характеристики могут изменяться без предварительного уведомления.

***1: Сжатое изображение**

Разводка контактов

1. Аналоговый вход видеосигнала (Mini D-SUB 15P): VGA

Номер контакта	Наименование
1	Видеосигнал красного
2	Видеосигнал зеленого
3	Видеосигнал синего
4	GND
5	DDC-GND
6	Красный - GND
7	Зеленый - GND
8	Синий - GND
9	+5 В (DDC)
10	СИНХР.-GND
11	GND
12	DDC-SDA
13	Синхронизация по горизонтали
14	Синхронизация по вертикали
15	DDC-SCL

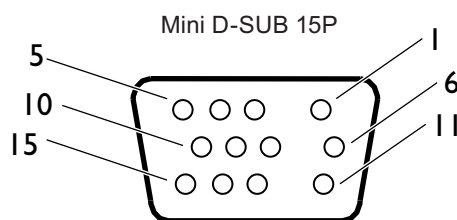

2. Вход S-VIDEO (MINI DIN 4P): S-VIDEO

Номер контакта	Наименование
1	GND
2	GND
3	Y (Яркость)
4	C (Цветность)

MINI DIN 4P

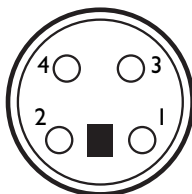

3. HDMI

Назначение контактов разъема HDMI:					
1	TMDS Data2+	8	Экран TMDS Data0	15	SCL
2	Экран TMDS Data2	9	TMDS Data0-	16	SDA
3	TMDS Data2-	10	TMDS Clock+	17	DDC/CEC Ground
4	TMDS Data1+	11	Экран TMDS Clock	18	Питание +5 В
5	Экран TMDS Data1	12	TMDS Clock	19	Обнаружение «горячего» подключения
6	TMDS Data1-	13	CEC		
7	TMDS Data0+	14	Зарезервировано (не используется в устройстве)		

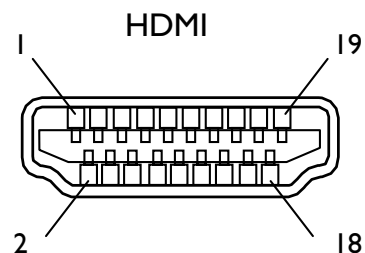

4. Вход/выход RS-232C

Номер контакта	Наименование
1	NC
2	RXD
3	TXD
4	NC
5	GND
6	NC
7	RTS
8	CTS
9	NC

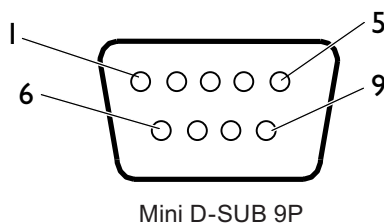



2010© Koninklijke Philips Electronics N.V. All rights reserved.
Philips and the Philips Shield Emblem are registered trade marks
of Koninklijke Philips Electronics N.V and are used under license
from Koninklijke Philips Electronics N.V.

Specifications are subject to change without notice.

www.philips.com