

Register your product and get support at

www.philips.com/welcome

200T1
220T1
230T1



CH 用户手册

PHILIPS

PHILIPS

恭喜您购买此产品，
Philips “家族” 向您表示欢迎！

尊敬的 **PHILIPS** 产品用户：
感谢您对 **PHILIPS** 的信任。我们将尽一切努力使
您长期对我们的产品感到满意。

了解这些

安全符号



此“闪电”符号表示设备中的非绝缘材料可能会导致触电。为了您家中每个人的安全，请勿卸下产品外盖。



此“感叹号”提醒您注意一些功能，您应当认真阅读随付的有关这些功能的文字资料，以防出现操作和维护问题。

警告：为了减小发生火灾和触电的风险，请勿将此设备暴露在雨中或潮湿环境中，而且不要将盛有液体的物品（例如花瓶）放在此设备上。

小心：为避免触电，请将插头的宽插片与宽插槽对准，并将插头完全插入。

客户专用

请将机身背面的序列号填写在下方。
请保留此信息以备将来参考。

型号 _____

序列号 _____

1 重要的安全说明

在操作设备前，请仔细阅读

1. 阅读并遵守这些说明。
2. 注意所有警告。
3. 按照所有说明进行操作。
4. 请勿在通风槽中插入任何特异物，否则可能导致电视机损坏。
5. 请勿在有水的地方使用本设备。
6. 仅使用干布擦拭设备。
7. 请勿阻塞任何通风孔。
请依照生产商的说明进行安装。
8. 请勿安装在任何可能产生热量的热源附近，例如散热器、通风机、炉子或其他设备（包括放大器）。
9. 应充分发挥极化插头或接地型插头的安全作用。极化插头有两个引脚，其中一个稍宽。接地型插头有两个引脚和另一个接地端。极化插头的宽引脚或接地型插头的接地端可为您提供安全保护。如果提供的插头不适合您的电源插座，请向电气技师咨询以更换过时的插座。
10. 防止电源线被踩或受到挤压，特别是在插头、电源插座以及设备的连接点等处。
11. 仅使用生产商指定的附件/配件。
12.  仅使用生产商指定或随设备一起出售的手推车、支架、三角桌、托架或桌子。使用手推车时，在推动手推车/设备时务必多加小心以防止翻倒受伤。
13. 在雷雨期间或长时间不使用设备时，请拔出设备插头。
14. 仅向合格的维修人员寻求各项服务。无论设备受到何种形式的损坏都应进行维修，例如电源线或插头受损、设备溅水或有物体掉入设备中、设备淋雨或受潮、设备工作不正常或不慎摔落地上。
15. 本产品可能含有铅或汞。出于环保考虑，对这些材料的处理应遵守法规限制。有关处理或回收信息，请与当地主管部门或电子工业联盟联系，后者的网址为：www.eiae.org。
16. 需要进行维修的一些损坏情况 – 在以下情况下，设备需由合格的维修人员进行维修：
 - A. 电源线或插头损坏；
 - B. 物体掉入设备中，或设备溅水；
 - C. 设备淋雨
 - D. 设备工作不正常或性能发生明显变化；
 - E. 设备摔落地上或罩壳受损。
17. 倾斜/稳定性—所有电视机必须遵守建议的有关机柜设计倾斜度和稳定性的国际性全球安全标准。
 - 请勿违反这些设计标准，使用大力推（拉）机柜正面或顶部，否则可能最终导致产品翻倒。
 - 另外，请勿将电子设备/玩具放在机柜顶部，这可能给您或儿童带来危险。毋庸置疑，这些物品可能从机柜顶部坠落从而导致产品受损和/或人身伤害。
18. 壁挂或吊架安装—仅可按照生产商建议的方法将设备安装到墙壁或天花板上。
19. 电线—室外天线应远离电线。
20. 室外天线接地—如果室外天线连接到接收器，请确保天线系统接地以提供针对电涌和累积静电的保护。
21. 物体和液体进入—应多加留意，以防止物体和液体通过开孔掉入或溅入罩壳中。
22. 电池使用注意事项—为防止电池泄漏而导致人身伤害、财产损失或设备损坏，请遵守以下规则：
 - 正确安装所有电池，+ 极和 - 极与设备上的标记一致。
 - 不要混用电池（新旧电池，或碳质与碱性电池）。
 - 长时间不使用设备时，应取出电池。
23. 在电视机周围至少留出 4 至 6 英寸的空间以便通风。请勿将电视机放在地毯上。
24. 请勿让设备淋雨或溅水。
25. 请勿将设备暴露在雨水或潮湿环境中，且不要将盛有液体的物品（如花瓶）放在设备上。
26. 设备必须连接至具有保护接地连接的电源插座。
27. 连接器用作本设备的断开连接装置，断开连接装置应随时保持可用状态。

2009 © Koninklijke Philips Electronics N.V. All rights reserved. Specifications are subject to change without notice. Philips and the Philips Shield Emblem are registered trademarks of Koninklijke Philips Electronics N.V. and are used under license from Koninklijke Philips Electronics N.V." www.philips.com.

Philips 保留随时更改产品的权利，而且没有义务对较早前提供的产品进行相应的调整。

本手册中的材料对于本系统的设计用途来说已经足够。如果产品或其单个模块或程序用于除此外指定用途之外的其它目的，则必须首先确认其有效性和适合性。Philips 保证材料本身没有侵犯任何美国专利。没有明示或暗示任何其它保证。

对于本文档内容中的任何错误，以及因本文档内容造成的任何问题，Philips 概不负责。Philips 会尽快地纠正用户报告的错误并将其并公布在 Philips 支持网站上。

像素特性

此液晶面板具有很高的彩色像素数配置。尽管其有效像素比率高达 99.999% 或更高，但屏幕仍可能出现持续的黑点或亮点（红色、绿色或蓝色）。这是显示器的结构属性（在通用行业标准之内），不属于故障，不会影响产品的性能。

安全符号 了解这些安全符号：



此“闪电”符号表示设备中的非绝缘材料可能会导致触电。为了您家中每个人的安全，请勿卸下产品外盖。



此“感叹号”提醒您注意一些功能，您应当认真阅读随付的有关这些功能的文字资料，以防出现操作和维护问题。

如果将电视机安装在旋转基座或旋转臂上，请确保电视机旋转时电源线不会绷紧。电源线绷紧会使电源连接变松。这会产生火花并导致起火。

LCD Monitor with HD/Full HD TV tuner

Environmental Information

产品中有毒有害物质或元素的名称及含量

Names and Contents of Toxic or Hazardous Substances or Elements

部件名称 Name of the Parts	有毒有害物质或元素 Hazardous/Toxic Substance					
	铅 (Pb, Lead)	汞 (Hg,Mercury)	镉 (Cd,Cadmium)	六价铬 (Chromium 6+)	多溴联苯 (PBB)	多溴二苯醚 (PBDE)
Housing 外壳	O	O	O	O	O	O
LCD Panel 液晶面板	X	X	O	O	O	O
PWBs 电路板组件	X	O	O	O	O	O
Accessories (Remote control & cables) 附件 (遥控器, 电 源线, 连接线)	X	O	O	O	O	O
Batteries in Remote Control 遥控器电池	X	O	O	O	O	O

O: 表示该有毒有害物质在该部件所有均质材料中的含量均在SJ/T11363 - 2006 标准规定的限量要求以下。

O: Indicates that this toxic or hazardous substance contained in all of the homogeneous materials for this part is below the limit requirement in SJ/T11363 - 2006.

X: 表示该有毒有害物质至少在该部件的某一均质材料中的含量超出SJ/T11363 - 2006 标准规定的限量要求。

X: Indicates that this toxic or hazardous substance contained in at least one of the homogeneous materials used for this part is above the limit requirement in SJ/T11363 - 2006.



环保使用期限 Environmental Protection Use Period

此标识指期限 (十年), 电子信息产品中含有的有毒有害物质或元素在正常使用的条件下不会发生外泄或突变, 用户使用该电子信息产品不会对环境造成严重污染或对其人身、财产造成严重 损害的期限。

This logo refers to the period (10 years) during which the toxic or hazardous substances or elements contained in electronic information products will not leak or mutate so that the use of these [substances or elements] will not result in any severe environmental pollution, any bodily injury or damage to any assets.

电池标识 Battery labeling logo



环保使用期限 Environmental Protection Use Period

此标识指期限 (五年), 电池中含有的有毒有害物质或元素在正常使用的条件下不会发生外泄或突变, 用户使用该电池产品不会对环境造成严重污染或对其人身、财产造成严重 损害的期限。

This logo refers to the period (5 years) during which the toxic or hazardous substances or elements contained in the **battery** will not leak or mutate so that the use of these [substances or elements] will not result in any severe environmental pollution, any bodily injury or damage to any assets.

目录

1. 重要的安全说明	2	7. 连接设备	18
2. 重要信息	6	7.1 连接概述	18
2.1 产品信息	6	7.2 选择连接质量	19
2.2 屏幕养护	6	7.3 连接设备	20
2.3 环境保护	6	8. 术语表	22
2.4 摆放规则公告	6	9. 故障排除	23
3. 产品概述	7	9.1 技术规格	24
3.1 产品简介	7	10. 索引	25
3.2 遥控器	7		
4. 使用入门	8		
4.1 摆放电视机	8		
4.2 电视机的壁挂安装	8		
4.3 连接到电脑	9		
4.4 安装遥控器电池	9		
4.5 连接天线或电缆	9		
4.6 连接交流电源线	10		
4.7 打开电视机	10		
4.8 管理电缆	10		
5. 使用电视机	11		
5.1 打开/关闭电视机或将其切换为待机	11		
5.2 观看电视	11		
5.3 收看通过有线接收机盒接收的频道	12		
5.4 观看 DVD	12		
6. 安装及设定说明	13		
6.1 遥控器概述	13		
6.2 使用设定菜单	14		
6.3 更改画面和声音设置	15		
6.4 使用 预设模式	15		
6.5 设置睡眠定时器	17		
6.6 减少降噪	17		
6.7 将电视机用作 PC 显示器	17		
6.8 在 PC 模式下选择电视	17		

2 重要信息

2.1 产品信息

型号和序列号位于电视机的背面和电视机包装上。

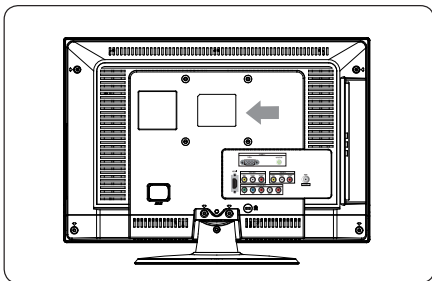

此电视机在待机模式下仅消耗最低限度的电量，可最大限度地降低对环境的影响。电视机背面的型号牌上提供了有源功耗信息。

2.2 屏幕养护

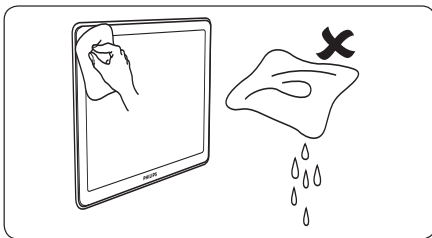

- 在清洁屏幕之前，请关闭电视机并拔出交流电源线。
- 用柔软的干布擦拭屏幕。不要使用家用清洁剂等材料，它们可能会损坏屏幕。
- 为了避免屏幕变形或褪色，应尽快擦去上面的水滴。
- 不要使用坚硬的物体碰触、推压、摩擦或敲打屏幕，因为这会对屏幕造成永久性损害。
- 尽量避免屏幕长时间显示静止图像。如果必须使用静止图像，请降低屏幕对比度和亮度，以防止损坏屏幕。

2.3 环境保护



报废法令 - 回收

Philips 一向致力于生产环保产品。这款新的电视机包含了多种可回收再利用的材料。报废时，专业公司可以拆解并回收此装置。这将最大限度地减少需要进行废弃处理的材料量。请确保根据国家及当地的所有法规来处理此装置。

回收包装

本产品的包装可回收利用。有关如何回收利用此包装的信息，请与当地机构联系。

处理废电池

提供的电池不含汞或镉。应根据当地法规妥善处理提供的电池和其它废电池。

功耗

此电视机在待机模式下仅消耗最低限度的电量，可最大限度地降低对环境的影响。有源功耗信息显示在电视机背面。

2.4 摆放规则公告

警告

为了减少发生火灾或触电的风险，请勿将此设备暴露在雨中或潮湿环境中。不要将盛有液体的物品（例如花瓶）放在此设备上。

2.5 最新线上说明书

最新线上说明书，至 www.philips.com/support 网页下载。

3 产品概述

本节概述电视机常用的控制和功能。

3.1 产品简介

侧面控件和指示灯

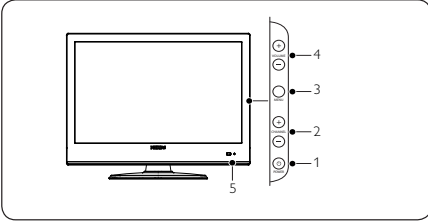

1. **POWER** (电源)
2. **CHANNEL +/-** (频道 +/-)
3. **MENU** (菜单)
4. **VOLUME +/-** (音量 +/-)
5. 遥控传感器/电源指示灯

侧面插口

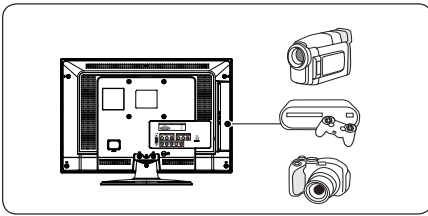

使用电视机侧面插口可连接各种移动设备，如相机或游戏机。您还可以连接耳机。

背面插口

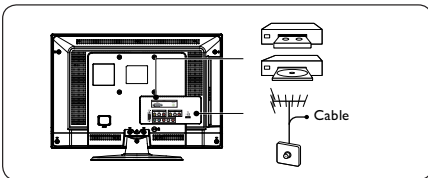

使用电视机背面的插口可连接天线和永久性设备，如高清影碟播放机或 DVD 播放机。

 **注意**
有关连接的更多信息，请参见第7节“连接设备”。

3.2 遥控器

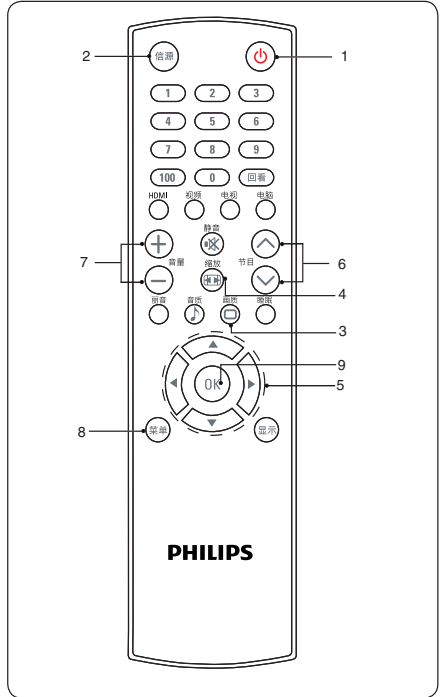

1. 待机/开启
2. 信号源选择
3. **画质按钮**
4. **缩放按钮**
5. 箭头按钮
6. 频道选择
7. 音量选择
8. 菜单按钮
9. 确认按钮

有关遥控器的更多信息，请参见 *遥控器概述* 一节。



4 使用入门

本节介绍如何放置和连接电视机，以及如何进行一次安装。

4.1 摆放电视机

警告

- 在完成所有连接之前，请勿将电源插头插入墙壁插座。
- 大屏幕电视机很沉，需由两个人搬运。

无论决定将电视机放在何处，都要确保可以方便地接触到交流电源线或插头，以便于将电视机与电源断开。

如果将电视机安装在旋转基座或旋转臂上，请确保电视机旋转时交流电源线不会绷紧。交流电源线绷紧会使电源连接变松。这会产生火花并导致起火。

为达到理想的观看条件，请将电视机放在光线不会直射到屏幕的位置。

观看电视机的最佳距离为屏幕尺寸的 3 倍。

Kensington 安全插槽

电视机背面配备有 Kensington 安全插槽。如果连接了 Kensington 防盗锁（未附带提供），请将电视机放在可与锁连接的固定物品的附近。

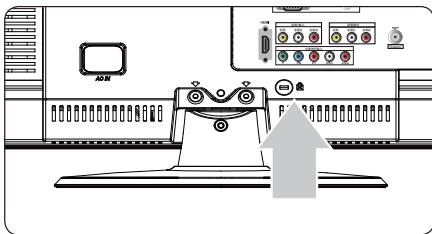

4.2 电视机的壁挂安装

警告

电视机的壁挂安装应仅由合格的安装人员执行。Koninklijke Philips Electronics N.V. 对由于安装不当而造成的事故或人身伤害不负任何责任。

第 1 步 购买一个符合 VESA 标准的壁挂托架

根据电视机屏幕尺寸，购买以下任一壁挂托架：

电视机屏幕尺寸 (英寸)	符合 VESA 标准的壁挂托架类型 (毫米)	螺丝类型
20/22/23 英寸	100 x 100 毫米	公制 4 x 10 毫米

第 2 步 卸下电视机座

注意

这些说明仅适用于安装了机座的电视机型号。如果您的电视机没有安装机座，请跳至第 3 步“连接电缆”。

- 小心地将电视机正面朝下放在铺有软布的平坦稳固的表面上。软布应足够厚，以保护电视机屏幕。

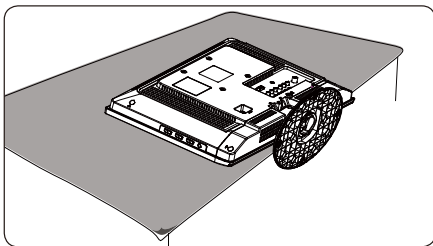

- 用力将机座从电视机底部拔下。将机座和螺钉放到安全的地方以备以后重装。

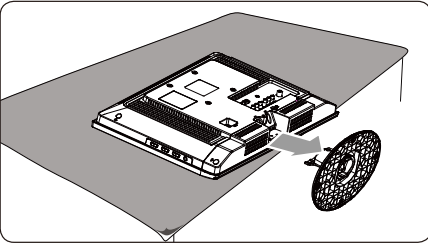

第 3 步 连接电缆

按照下面几节和第 7 节“连接设备”。

第 4 步 将符合 VESA 标准的壁挂托架固定到电视机上。

警告
将符合 VESA 标准的壁挂托架固定到电视机上时，只能使用指定的螺钉（M4 x 10 毫米）。指定的螺钉是根据此电视机的重量而设计的。

注意
根据符合 VESA 标准的壁挂托架的不同，您可能需要从壁挂托架上卸下安装板以便于安装。有关说明，请参阅符合 VESA 标准的壁挂托架的文档。

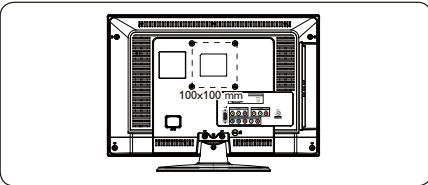

4.3 连接到电脑

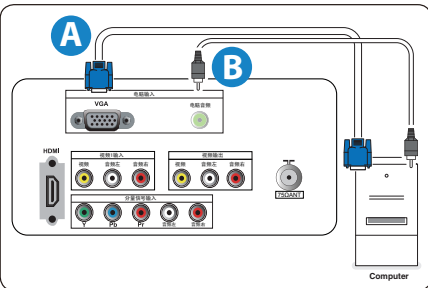

4.4 安装遥控器电池

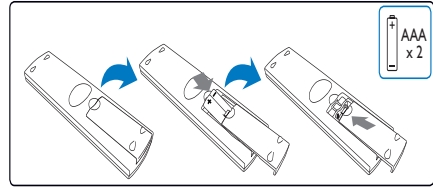

- 打开遥控器背面的电池盖。
- 插入 2 节附带提供的电池。确保电池的 + 极和 - 极方向正确（电池盒内有标记）。
- 盖上电池盖。

4.5 连接天线或电缆

连接天线

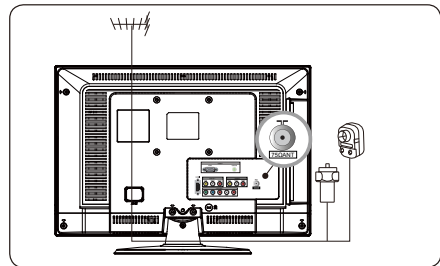

- 在电视机背面找到 TV ANTENNA（电视天线）插口。
- 将天线（未附带提供）的一端插入 TV ANTENNA（电视天线）插口。如果天线不匹配，请使用适配器。
- 将天线的另一端插入天线插座，确保天线两端都已插紧。

连接有线接收机盒

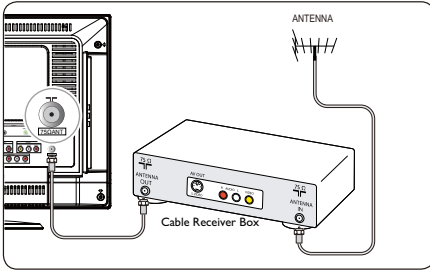

有线接收机盒可通过以下连接方式连接到电视机：

- 天线 (75Ω)
- A/V (复合视频和音频)
- S-Video 和 Audio
- YPbPr (分量视频输入)
- HDMI

通过分量视频输入或 HDMI 连接有线接收机盒

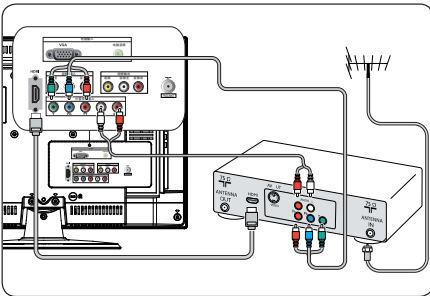

4.6 连接交流电源线



警告

检查电压是否与电视机背面标注的电压相符。如果不符，请勿插入交流电源线。

连接交流电源线

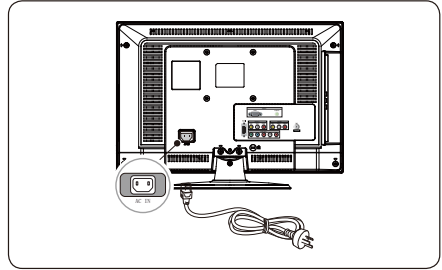

1. 在电视机背面找到电源插口。
电源插口的位置因电视机的型号而异。
2. 将交流电源线完全插入电视机电源插口。
3. 将交流电源线插头连接到电源插座上。
确保电源线两端固定牢固。

4.7 打开电视机

打开电视机之前，请检查电源线是否已正确连接。按电视机侧面的 **POWER** 按钮或按遥控器上的电源按钮。电视机启动通常需要 10-15 秒的时间，首次打开电视机时会显示下面的屏幕。

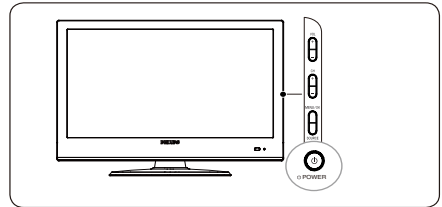

4.8 管理电缆

由电视机背面的电缆支拖架来固定交流电源线、天线和其它设备的线。此支拖架帮助您保持电缆的整齐及管理的方便性。

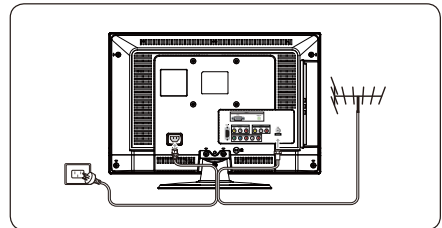

5 使用电视机

本节将帮助您进行基本的电视机操作。

5.1 打开/关闭电视机或将其切换为待机

打开电视机

- 如果待机指示灯熄灭，请按电视机侧面的 **POWER**（电源）。
- 如果待机指示灯亮起，请按遥控器上的 **POWER**。

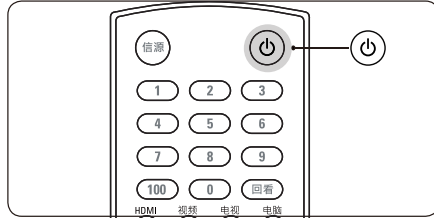
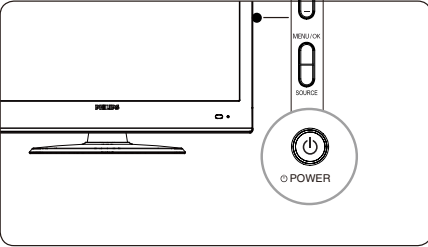

切换为待机模式

- 按遥控器上的 **POWER**。

不使用遥控器，从待机状态切换为开启状态。

- 按电视机侧面的 **POWER**（电源）可关闭电视机。
- 再次按 **POWER**（电源）可打开电视机。

关闭电视机

- 按电视机侧面的 **POWER**（电源）。

5.2 观看电视

切换频道

- 按遥控器上的数字（1至9）或频道 **^/v**。
- 按 **频道切换** 可返回观看的上一个电视频道。

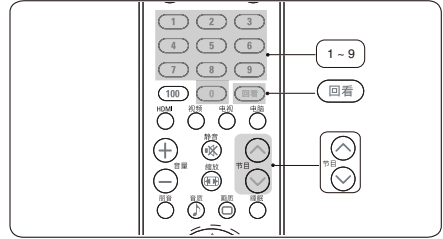

注意

您也可以通过按电视机侧面的 **CHANNEL ^/v**（频道 **^/v**）来切换频道。

调节音量

- 按遥控器上的 **音量+/-**。
- 按遥控器上的 **静音** 可静音。再次按 **静音** 或按 **音量 +/-** 可恢复声音。

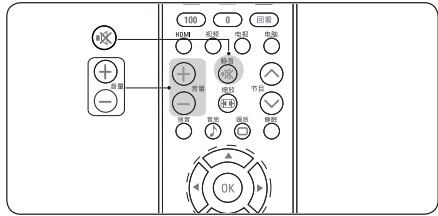

注意

您也可以通过按电视机侧面的 **VOLUME +/-**（音量 **+/-**）来调节音量。

5.3 收看通过有线接收机盒接收的频道

1. 开启有线接收机盒。

通过有线接收机盒接收的画面将自动显示在屏幕上。

2. 使用有线接收机盒的遥控器选择频道。

如果未显示画面

1. 反复按 **信号源** 以选择连接的有线接收机盒，然后等待几秒钟，使画面显示。

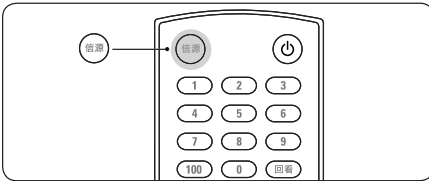

2. 按 **确认** 键。
3. 使用有线接收机盒的遥控器选择频道。

5.4 观看 DVD

1. 在播放机中插入一张 DVD 光盘。
2. 按播放机遥控器上的 **Play >**。

通过有线接收机盒接收的画面将自动显示在屏幕上。

如果未显示画面

1. 反复按 **信号源** 以选择正确的信号源，然后等待几秒钟，使画面显示。
2. 按 **确认** 键。

6 安装及设定说明

本节介绍电视机的高级功能。

6.1 遥控器概述

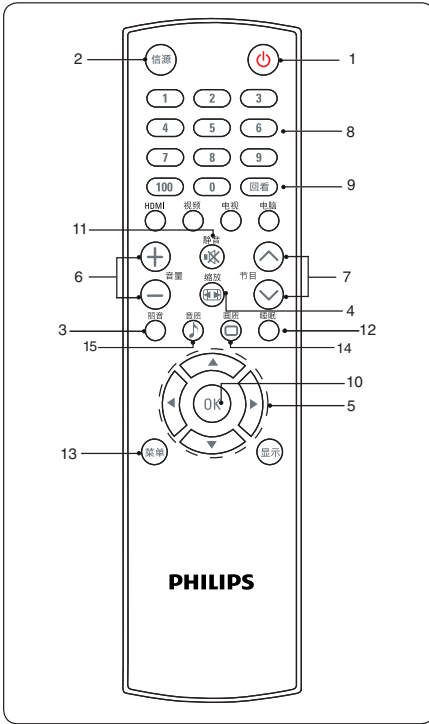

4. 缩放
选择**缩放**格式。
5. 箭头按钮 ▲▼◀▶
用于浏览菜单。
6. 音量 +/-
增大或减小音量。
7. 频道 ^/v
切换到下一个或上一个频道。
8. 数字按钮
选择频道、页面或设置。
9. 回看
返回之前观看的频道。
10. OK
按该按钮可启动某项设置
11. 静音
静音或恢复声音。
12. 睡眠时钟
将电视机设置为在特定的一段时间内自动关闭。
13. 菜单
打开或关闭菜单。
14. 画质
选择到画质设定。
15. 音质
选择到音质设定。

1. 电源
将电视机从待机状态切换到开启状态或从开启状态切换回待机状态。
 2. 信号源
选择已连接的设备。
 3. 丽音II
选择单声、立体声、双语 I、双语 II、丽音单声、丽音立体声、丽音双语 I、丽音双语 II。
- ⚠ 注意
声音模式的选择取决于电视节目以及当地的广播电视频道。

6.2 使用设定菜单

本节介绍如何设置语言和储存电视频道。

1. 按遥控器上的 **菜单** 以显示主菜单。

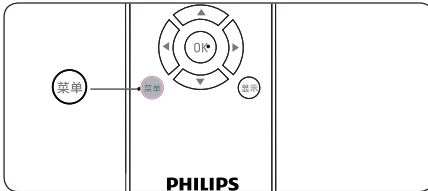

- 按 **▲** 或 **▼** 以选择设定，然后按 **▶** 进入。
- 按 **▲** 或 **▼** 以突出显示要调整的项目，然后按 **▶** 以确认更改。
- 按 **菜单** 退出。



设定设置摘要

- 语言** — 选择一种界面语言。
- 自动搜寻** — 自动设置电视机可在您所在地区接收到的广播或有线频道。

ⓘ 注意

打开新电视机的包装并插上电源后，请立即运行自动搜寻功能，以便设置电视机可在您所在地区接收到的广播或有线频道。如果不运行自动搜寻功能设置频道，电视机可能无法正常工作。

运行自动搜寻后，请检查搜寻结果。按遥控器上的 **频道** 查看您可以选择哪些频道。请记住，必须首先将天线或有线电视信号线连接到电视机上。

• 人工搜寻 —

- 自动搜寻**：启动自动搜寻频道频率，或按数字键以显示所需的频道频率。
- 节目号码**：使用 **▲** 或 **▼** 可在人工搜寻菜单中调整频道编号。
- 微调**：接收质量较差时对模拟频道进行手动微调。
- 储存**：储存或设置人工搜寻菜单的设置。

• 频道设置 —

- 频道编辑**：设置您自己的包含喜爱的电视频道的收藏列表。
- 频道互换**：交换频道。在自、到和交换之间切换。
- 名称编辑**：为没有名称的频道分配一个名称或更改频道的名称。

- 按 **▲** 或 **▼** 编辑名称，然后按 **▶** 移至下一个字符。
- 按 **◀** 确认第一个字符，然后按 **▶** 确认最后一个字符。
- 按 **▶** 确认名称。

- 频道排序**：为频道排序或分组。

- 复原设定** — 允许您将大部分画面和声音设置重新设置为默认出厂设置。选择否或是。

ⓘ 注意

如果将电视机重新设置为出厂设置，画面、声音方面的当前设置和其它功能设置都将被删除，并将替换为生产时的默认设置。但是，自动锁定密码不会被删除。

6.3 更改视频设置

更改画面设置

本节介绍如何调整画面设置。

1. 按遥控器上的 **菜单**。

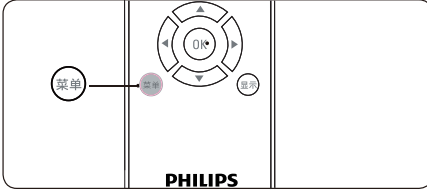

2. 按 **▼** 或 **▶** 选择 **视频 菜单**。
3. 按 **▲** 或 **▼** 选择其中一个画面设置，然后按 **▶** 进入该设置。
4. 按 **▲** 或 **▼** 调整设置，然后按 **确认** 键确认更改。
5. 按 **菜单** 退出。

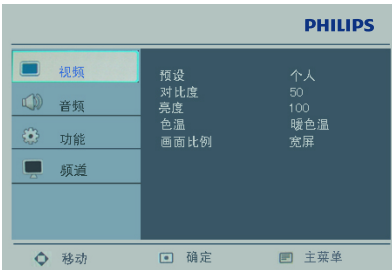

视频设置摘要

可对下列视频设置进行配置。根据画面信号源格式的不同，一些视频设置可能不可用。

- **对比度** — 设置画面中的白色级别。
- **亮度** — 设置画面的亮度。
- **色温** — 将色温设置为普通、暖色调或冷色调。
- **屏幕格式** — 更改画面的格式。

6.4 使用个人模式

1. 按遥控器上的 **个人模式** 可将电视机设置为预定义的画面和声音设置。
2. 按 **▲** 或 **▼** 可选择以下某种设置：
 - **个人设定** — 使用 **图像 菜单** 定义的自定义设置。
 - **鲜艳** — 适合高度动感画面的鲜艳画面设置和清晰的声音。
 - **标准** — 用于以普通方式看电视。
 - **电影** — 可以实现电影体验的精彩画面设置。
 - **经济模式** — 用于减少耗电量的环保设置。

更改画面格式

1. 按遥控器上的 **缩放键** 进入 **屏幕格式** 菜单。

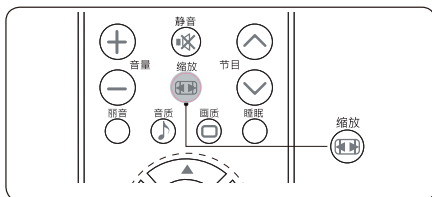

2. 按遥控器 **缩放键** 选择到最适合你的屏幕大小模式。

6.5 设置睡眠定时器

睡眠定时器会在定义的一段时间后将电视机切换为待机状态。

1. 按遥控器上的 **睡眠**，然后选择 **时间**，30，45，60，90，120分。

6.6 减少降噪

本节介绍在接收较弱的视频信号时，如何过滤和减少图像杂信号，从而提高图像质量。

1. 按遥控器上的 **HDMI** 然后再按 **菜单**，然后选择 **功能 > 降噪**。
2. 按 **▶** 进入列表。
3. 按 **▲** 或 **▼** 选择“开启”或“关闭”。
4. 按 **菜单** 退出。

6.7 将电视机用作 PC 显示器

使用 VGA 电缆将一台 PC 与您的电视连接起来，将电视用作 PC 显示器。

- ⚠ 小心**
连接 PC 之前，请将 PC 显示器的刷新频率设置为 60Hz。

6.7.1. 支持的屏幕分辨率

PC 模式支持以下屏幕分辨率：

200T1:

分辨率	刷新率
640 x 480	60Hz, 72Hz, 75Hz
800 x 600	60Hz, 56Hz, 72Hz, 75Hz
1024 x 768	60Hz, 70Hz, 75Hz
1280 x 720	60Hz, 75Hz
1280 x 768	60Hz, 75Hz
1360 x 768	60Hz, 75Hz
1280 x 1024	60Hz, 75Hz, 72Hz
1400 x 900	60Hz, 70Hz
1600 x 900	60Hz

- ✳ 提示**
1600 x 900 是建议的分辨率。

220T1:

分辨率	刷新率
640 x 480	60Hz, 72Hz, 75Hz
800 x 600	60Hz, 56Hz, 72Hz, 75Hz
1024 x 768	60Hz, 70Hz, 75Hz
1280 x 720	60Hz, 75Hz
1280 x 768	60Hz, 75Hz
1360 x 768	60Hz, 75Hz
1280 x 1024	60Hz, 75Hz, 72Hz
1400 x 900	60Hz, 75Hz
1680 x 1050	60Hz
1920 x 1080	60Hz

- ✳ 提示**
1920 x 1080 是建议的分辨率。

230T1:

分辨率	刷新率
640 x 480	60Hz, 72Hz, 75Hz
800 x 600	60Hz, 56Hz, 72Hz, 75Hz
1024 x 768	60Hz, 70Hz, 75Hz
1280 x 720	60Hz, 75Hz
1280 x 768	60Hz, 75Hz
1360 x 768	60Hz, 75Hz
1280 x 1024	60Hz, 75Hz, 72Hz
1400 x 900	60Hz, 75Hz
1680 x 1050	60Hz
1920 x 1080	60Hz

- ✳ 提示**
1920 x 1080 是建议的分辨率。

6.8 在 PC 模式下选择电视

1. 按遥控器上的 **菜单**，然后选择 **功能 > 信号源列表**。
2. 选择 **PC**，然后按 **确认** 键确认选择。
3. 如有必要，按照 **更改画面设置** 一节中的描述调整画面设置。
4. 按 **菜单** 退出。

- ✳ 提示**
在 PC 模式下，将画面格式设置为“全屏”或“4:3”。

7 连接设备

7.1 连接概述

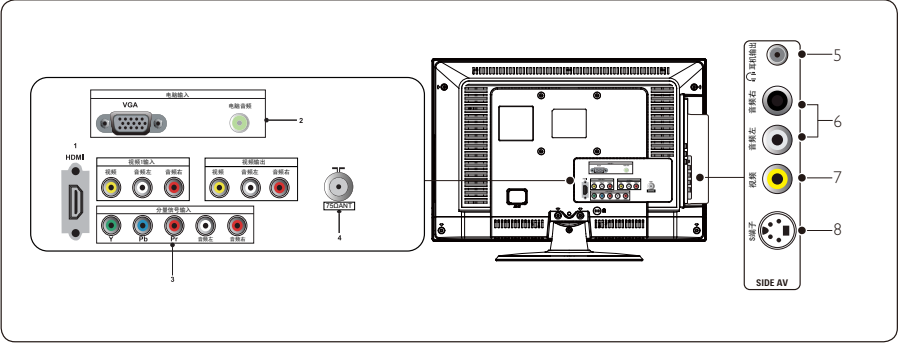

背面插口

1. **HDMI**
用于 DVD 播放机、数字接收器、游戏机和其它高清设备的 HDMI 输入插口。
2. **电脑输入**
用于 PC 的 VGA 和音频插口。
3. **分量信号输入**
用于 DVD 播放机、数码接收器或游戏机等
的分量视频输入 (Y Pb Pr) 和音频左/右插口。
4. 天线输入/75Ω

侧面插口

5. 耳机
立体声迷你插孔。
6. **音频左/右**
用于复合设备和 S端子 设备的音频左/右输入插口。
7. 视频
用于复合设备的视频输入 Cinch 插口。
8. S端子
用于 S端子 设备的 S端子 输入插口。

7.2 选择连接质量

本节介绍如何通过将设备连接到最佳插口来增强音频和视频体验。

7.2.1. HDMI — 最高品质 ★★★★★

HDMI 可以提供尽可能最高的音频和视频品质。音频和视频信号被整合在一条 HDMI 电缆中，在电视机和 HDMI 设备之间提供未压缩的数字接口。您必须使用 HDMI 才可以体验全高清视频效果。

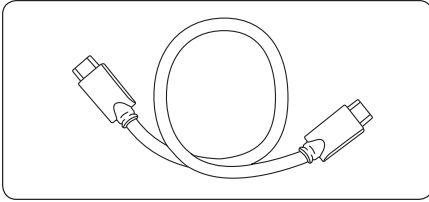

✪ 提示

如果您的设备上仅有 DVI 插口，请使用 DVI-HDMI 适配器将设备连接到电视机背面的 HDMI 插口。必须另用一条音频电缆来连接设备与位于 SIDE AV（侧面音频视频）处的音频左/右插口。

7.2.2. 分量 (Y Pb Pr) — 较高品质 ★★★

与 S 端子 或复合视频连接相比，分量 (Y Pb Pr) 视频可以提供更高质量的画面。虽然分量视频支持高清信号，但是画面质量要低于 HDMI 且属于模拟画面。另外，请将一条音频左/右电缆连接到分量信号输入处的红色和白色音频左/右输入插口。

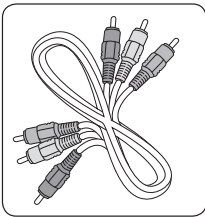

分量视频电缆 —
红色、绿色、蓝色

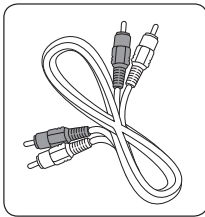

音频左/右电缆 —
红色、白色

7.2.3. S 端子 — 优良品质 ★★

采用模拟连接的 S 端子 可以提供比复合视频更好的画面品质。将设备与 S 端子 相连接时，请将 S 端子 电缆插入电视机侧面的 S 端子 插口。您必须使用一条单独的音频左/右电缆将设备与电视机侧面的红色和白色音频左/右插口连接起来。

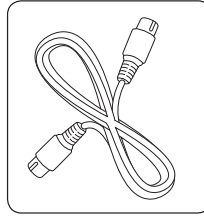

S 端子

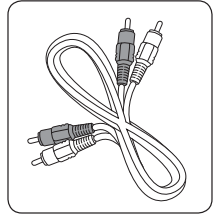

音频左/右电缆 —
红色、白色

7.2.4. 复合 — 基本品质 ★

复合视频可以提供基本的模拟连接，通常是将（黄色）视频 Cinch 电缆与（红色和白色）音频左/右 Cinch 电缆组合在一起使用。连接到电视机侧面的复合视频和音频左/右输入插口时，注意匹配电缆的颜色。

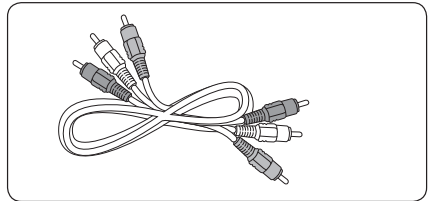

复合音频/视频电缆 —
黄色、红色和白色

7.3 连接设备

本节介绍如何将一系列设备连接到不同的插口上。注意，可使用不同类型的插口将一个设备连接到电视机。下面几节仅举出了一些示例；还可采用其它配置。

连接复合或分量电缆时，电缆颜色应与电视机上的插口相匹配。

小心
连接设备前请断开交流电源线。

注意
将设备连接到电视机时，可根据您可以获得的插口类型和您的需要使用不同类型的插口。

将有线接收机盒连接到音频/视频输出

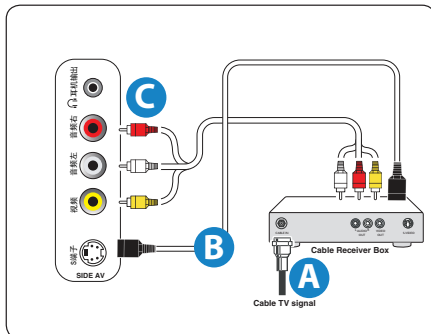

将有线接收机盒连接到射频输入/输出天线电视

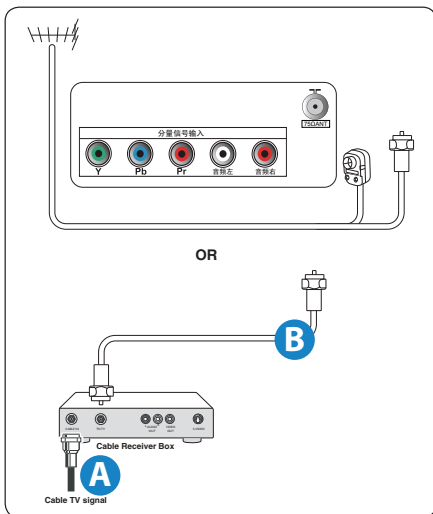

将 VCR、DVD 播放机或其它设备连接到 RCA 插口

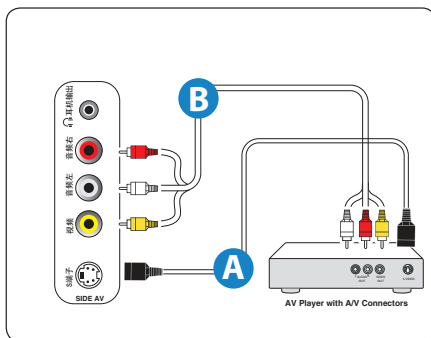

将 DVD 播放机或其它视频设备连接到分量视频插口

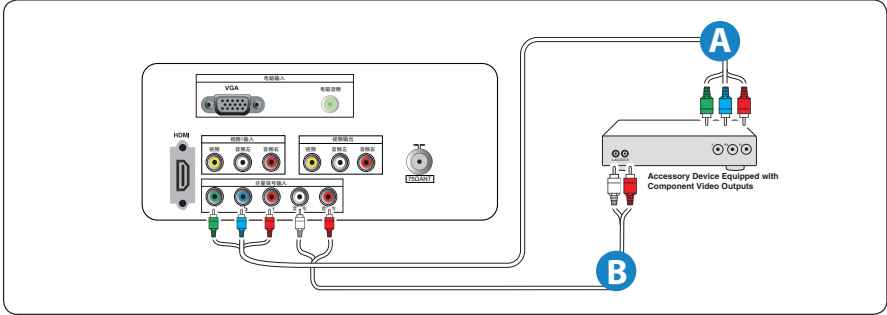

将 DVD 播放机连接到 HDMI 插口

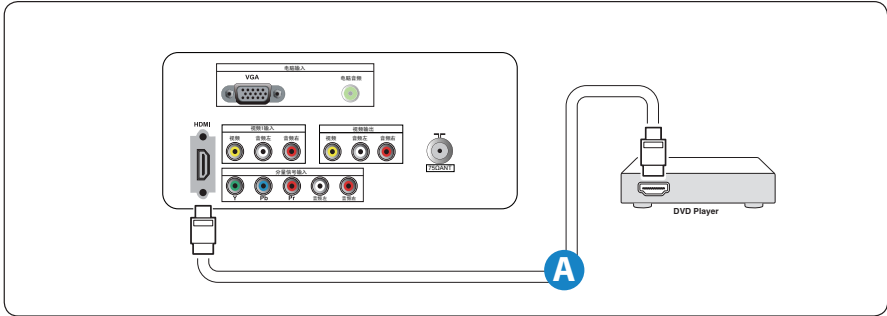

将 PC (显示器) 连接到 VGA 插口

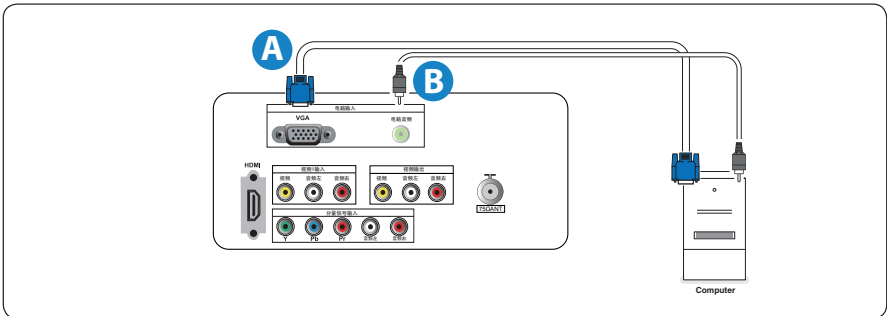

宽高比	电视机画面在屏幕上的宽度和高度的比例。一般情况下电视机的宽高比为 4 比 3 (4:3)。高清晰度电视应用了新的宽高比 16:9，这类类似于影院的宽高比 (阔银幕)。新的电视制式支持 4:3 和 16:9 两种宽高比，并可以在两者之间自动切换。
音频视频 (A/V)	这是描述电视接收机或视频设备 (专用于接收 VCR 音频视频信号) 上的一个频道时常用的一个术语。该频道会自动启动电视机中的专用电路，以防画面失真和出现相位差。此术语还用于描述可处理音频和视频两种信号的音频视频处理器。
CVBS	复合视频基带信号。在广播电视中，此术语是指视频信号，包括色彩信息和同步。
分量视频输入 (Y Pb Pr)	分量视频输入是一种使用 Cinch 型插口的连接类型，允许有线接收机盒或模拟 DVD 播放机将信号连接至电视机。通过提供 Cinch 型输入 (YPbPr)，三基色 (红、绿、蓝) 可以直接从有线接收机盒连接到电视机，使信号显示在屏幕上。
高清晰度电视机	一般认为，高清晰度电视机的清晰度大约是目前 NTSC 电视机垂直和水平画面分辨率的两倍，实际上就是画面清晰了两倍。高清晰度电视机的屏幕比例也是 16:9，而如今大多数的电视机屏幕比例则为 4:3。高清晰度电视机减少了运动伪影 (即，重像、点蠕动)，并提供了 CD 品质环绕立体声的 5.1 独立频道 (又称 AC-3)。
逐行扫描	在逐行扫描中，可以同时对屏幕上所有水平扫描线进行扫描。数字电视和高清晰度电视标准对隔行扫描与逐行扫描广播和显示方式都接受。
分辨率	分辨率：对视频图像中可见的最微小细部的度量。电视机分辨率可以用图像中的像素数来表示；更为常见的表示法是，用生成图像的总 (水平扫描) 行数来表示。标准数字电视机分辨率： 标准清晰度数字电视机：576i — 画面为 704x576 像素；576p — 画面为 720x576 像素。 高清晰度电视机：720p — 画面为 1280x720 像素；1080i — 画面为 1920x1080 像素。1080p — 画面为 1920 x 1080 像素。

9 故障排除

症状	可能的原因	您应该
未通电或指示灯不亮。	电视机未连接至电源。	<ol style="list-style-type: none"> 1. 按电视机侧面的 POWER (电源), 或者按遥控器上的 。 2. 确保交流电源线紧紧地连接在电视机电源插口和电源插座上。 3. 从电源插座上拔下交流电源线, 60 秒后重新插上交流电源线。 4. 将电视机连接到其它电源插座上。
屏幕上出现 HDMI 连接错误消息。	HDCP 身份验证失败。	<ol style="list-style-type: none"> 1. 确保 HDMI 电缆经过认证。 2. 按遥控器上的 信号源 按钮, 切换到其它信号源, 然后再切回至 HDMI 信号源。 3. 重新设置附属设备和电视机。 打开电视机 选择 HDMI 频道 打开配套设备 4. 打开电视机和配套设备后, 拔下 HDMI 电缆的其中一端, 然后重新插入电缆。
PC 上未检测到声音。	未连接音频电缆。	<ol style="list-style-type: none"> 1. 将音频电缆连接至电视机上的 PC AUDIO IN (音频输入) 端口。 2. 按遥控器上的 信号源 按钮, 然后选择 PC 信号源。
操作遥控器, 电视机没有反应。	电池安装错误, 或者电池电量低。	<ol style="list-style-type: none"> 1. 按遥控器按钮时, 确保电视机上的指示灯闪烁。 2. 确保您使用的是电视机附带提供的遥控器。 3. 确保按照遥控器上的插图装入电池, 且电池不需要更换。 4. 从电源插座上拔下交流电源线, 60 秒后重新插上交流电源线。
画面扭曲。画面被拉伸, 侧边或顶部出现短而宽的黑边。	广播视频格式。	<ol style="list-style-type: none"> 1. 按遥控器上的 画面格式 按钮, 选择最佳画面格式。 2. 对于某些配套设备, 画面格式须在配套设备中进行设置。
画面大部分是红色和绿色, 或者当电视机通过分量电缆连接至配套设备时画面不显示红色。	连接不安全/不正确。	<ol style="list-style-type: none"> 1. 确保所有的连接都是根据颜色代码进行的。 2. 将分量电缆插入电视机上的 YPbPr 插座中。
电视机音箱没有声音。	音量级设置为了零。	1. 提高音量。
	声音设置为静音。	2. 按遥控器上的 静音 按钮。
	连接了耳机。	3. 确保未将耳机插入电视机。
	未连接音频电缆。	4. 对于 AV 连接, 确保音频左/右电缆是按照连接设备如果您使用的是分量电缆, 确保未将红色音频电缆与红色视频电缆交叉连接。
	配套设备音频输出不正确。	5. 对于 HDMI 连接, 有些附属设备具有 HDMI 音频输出设置, 必须为 HDMI 到 HDMI 连接开启此设置。
进行同轴连接时画面品质差。	标准清晰度频道不如高清晰度频道清晰。	1. 通过分量电缆或 HDMI 电缆连接设备。
没有画面或没有声音。	频道不正确。	1. 确保选择了正确的频道。
	频道设定不完整。	<ol style="list-style-type: none"> 1. 如果电视机通过 AV 连接接收频道, 请将电视机设置到正确的信号源输入。 2. 如果电视机通过同轴连接直接连接至墙壁, 再进行一次自动搜寻。

10 索引

B

- 摆放电视机 8
 - 背面插口 17
-

C

- 侧面插口 17
-

D

- 打开电视机 10
 - 电池 9
 - 电缆 9
 - 对比度 15
-

G

- 概述
 - 电视 7
 - 连接 17
 - 遥控器 13
 - 故障排除 22
 - 壁挂安装 8
 - 观看电视 11
-

H

- 画面格式 16
 - 回收 6
-

J

- 交流电源线 10
-

L

- 亮度 15
-

N

- 降噪 16
-

P

- PC 模式 16
 - 频道
 - 设定 14
 - 屏幕分辨率 16
-

Q

- 清晰度 15
-

S

- 预设模式 15
 - 色温 15
 - 睡眠定时器 16
-

T

- 天线 9
-

Y

- 养护
 - 屏幕 6
 - 环境 6
 - 遥控器 7
 - 音量 11
-



2009 © Koninklijke Philips Electronics N.V. All rights reserved.
Specifications are subject to change without notice.
Philips and the Philips Shield Emblem are registered trademarks of
Koninklijke Philips Electronics N.V. and are used under license from
Koninklijke Philips Electronics N.V."
www.philips.com

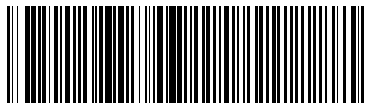

Q41G22TM813 2A