

PHILIPS

Professional
Display Solutions

D Line

32BDL4550D



دليل الاستخدام (اللغة العربية)

www.philips.com/welcome

تعليمات السلامة

احتياطات الأمان والصيانة



تحذير: قد يؤدي استخدام عناصر تحكم أو عمليات ضبط أو إجراءات خلاف المحددة في هذا المستند إلى التعرض لصدمة أو مخاطر كهربائية و/أو مخاطر ميكانيكية.

اقرأ هذه التعليمات والتزم بها عند توصيل الشاشة واستخدامها:

التشغيل:

- احتفظ بالشاشة بعيدًا عن أشعة الشمس المباشرة وعن المواعد أو أي مصدر من المصادر الحرارية الأخرى.
- يوصى بتركيب الشاشة في مكان جيد التهوية.
- يجب استخدام مرشح الأشعة فوق البنفسجية عند التشغيل في أماكن مكشوفة.
- في حالة استخدام المنتج في ظروف منطرفة، مثل درجة حرارة مرتفعة أو رطوبة أو عرض أنماط أو وقت تشغيل ممتد، وما إلى ذلك، من المستحسن جدًا الاتصال بشركة Philips للحصول على المشورة الهندسية العملية؛ وإلا، فيجوز عدم ضمان موثوقية الجهاز وأدائه الوظيفي. توجد الظروف المتطرفة عمومًا في المطارات ومحطات العبور والبنوك وأسواق الأوراق المالية وأنظمة التحكم والمراقبة.
- أزل أي جسم يمكن أن يسقط في فتحات التهوية أو يمنع التبريد اللازم للمكونات الإلكترونية للشاشة العرض.
- لا تتم بسد فتحات التهوية الموجودة على الهيكل.
- عند وضع الشاشة في مكانها، تأكد من سهولة الوصول إلى قابس الطاقة ومأخذ التيار.
- عند إيقاف تشغيل الشاشة عن طريق نزع كبل الطاقة، يرجى الانتظار لمدة 6 ثوان قبل إعادة تركيب كبل الطاقة لتشغيل الشاشة في حالة التشغيل العادي.
- تأكد من استخدام كبل الطاقة المعتمد من شركة Philips دائمًا. في حالة عدم وجود كبل الطاقة، يرجى الاتصال بمركز الخدمة المحلي لديك.
- تجنب تعريض الشاشة لاهتزازات شديدة أو صدمات قوية أثناء التشغيل.
- تجنب الطرق على الشاشة أو إسقاطها أثناء التشغيل أو النقل.
- يُستخدم المسامير ذو العروة في التثبيت والصيانة القصيرين الأجل. لا ننصح باستخدام المسامير ذي العروة لأكثر من ١ ساعة. حيث يُحظر إطالة زمن الاستخدام. يرجى الحفاظ على إبقاء منطقة سلامة واضحة تحت الشاشة أثناء استخدام المسامير ذو العروة.

الصيانة:

- لحماية شاشتك من الأضرار المحتملة، لا تضغط بشدة على لوحة شاشة LCD. عند تحريك الشاشة، أمسك الإطار لرفعها منه؛ ولا ترفع الشاشة بيدك أو أصابعك موضوعة على لوحة الشاشة.
- أفضل الشاشة في حالة عدم استخدامها لفترة طويلة.
- أفضل الشاشة عند تنظيفها بقطعة قماش مبللة قليلاً. يمكن مسح الشاشة باستخدام قطعة قماش جافة عند فصل الطاقة عنها. ومع ذلك، تجنب مطلقًا استخدام المذيبات العضوية، مثل، الكحول أو السوائل التي تحتوي على أمونيا لتنظيف الشاشة.
- لتجنب تعرض الشاشة لخطر الصدمات أو الأضرار الدائمة، لا تعرضها للآتربة أو المطر أو الماء أو البيئة شديدة الرطوبة.
- إذا ابتلت الشاشة، فامسحها بقطعة قماش جافة بأسرع ما يمكن.
- حال سقوط مادة غريبة أو ماء في الشاشة، يرجى إيقاف تشغيلها فورًا وفصل كبل الطاقة. ثم أزل المادة الغريبة أو الماء، وأرسل الشاشة إلى مركز الصيانة.
- تجنب تخزين الشاشة أو استخدامها في أماكن معرضة للحرارة أو ضوء الشمس المباشر أو البرودة الشديدة.
- لتحقيق أفضل أداء من الشاشة واستخدامها لعمر افتراضي أطول، نوصي باستخدام الشاشة في موقع تتوفر فيه معدلات درجة الحرارة والرطوبة التالية.

التقديرات البيئية المطلقة

العنصر	الحد الأدنى	الحد الأقصى	وحدة القياس
درجة حرارة التخزين	-٢٠	٦٥	درجة مئوية
درجة حرارة التشغيل	٠	٤٠	درجة مئوية
درجة حرارة السطح الزجاجي (التشغيل)	٠	٦٥	درجة مئوية
رطوبة التخزين	٥	٩٠	٪ رطوبة نسبية
رطوبة التشغيل	٢٠	٨٠	٪ رطوبة نسبية

- يجب أن تكون درجة حرارة لوحة شاشة LCD ٢٥ درجة مئوية في كل الأوقات للحصول على أداء أفضل للإضاءة.
- لا يغطي الضمان إلا العمر الافتراضي للشاشة الموضح في هذه المواصفات إذا تم استخدام الشاشة في ظروف التشغيل السليمة.

هام: احرص دائماً على تنشيط برنامج الشاشة المؤقتة عندما تترك الشاشة دون مراقبة. احرص دائماً على تنشيط تطبيق لتحديث الشاشة بصفة دورية في حالة عرض الشاشة لمحتوى ثابت لا يتغير. قد يؤدي العرض المستمر لفترة زمنية ممتدة للصور الساكنة أو الثابتة إلى "الإجهاد"، الذي يعرف أيضاً بـ "الصورة اللاحقة" أو "الصورة المخفية". وننوه إلى أن هذه الظاهرة شائعة في تقنية لوحة LCD. في معظم الحالات، تختفي ظاهرة "الإجهاد" أو "الصورة اللاحقة" أو "الصور المخفية" بشكل تدريجي عبر فترة زمنية بعد أن يتم إيقاف تشغيل الطاقة.

تحذير: لن تختفي أعراض "الإجهاد" أو "الصورة اللاحقة" أو "الصور المخفية" الحادة ولا يمكن إصلاحها. ولا تشمل بنود الضمان مثل هذه الظاهرة.

مركز الخدمة:

- لا ينبغي فتح غطاء الشاشة إلا بواسطة موظف الخدمة المؤهل.
 - إذا كان هناك حاجة لعمليات الإصلاح أو التكمال، يرجى الاتصال بمركز الخدمة المحلي لديك.
 - تجنب تعريض الشاشة لضوء الشمس المباشر.
- إذا كانت الشاشة لا تعمل بصورة طبيعية بعد إتباع التعليمات الموضحة في هذا الدليل، يرجى الاتصال بفني أو مركز الخدمة المحلي لديك.



خطورة عدم الاستقرار.

فقد يسقط الجهاز مسبباً إصابة شخصية خطيرة أو الوفاة. لتجنب التعرض للإصابة يجب تثبيت هذا الجهاز على الأرضية/الحائط بأمان من خلال اتباع تعليمات التركيب الموضحة.

اقرأ هذه التعليمات والتزم بها عند توصيل الشاشة واستخدامها:

- أفضل الشاشة في حالة عدم استخدامها لفترة طويلة.
- أفضل الشاشة عند تنظيفها بقطعة قماش مبللة قليلاً. يمكن مسح الشاشة باستخدام قطعة قماش جافة عند فصل الطاقة عنها. ومع ذلك، تجنب مطلقاً استخدام الكحول أو السوائل التي تحتوي على أمونيا.
- استشر فني صيانة إذا كانت الشاشة لا تعمل بصورة طبيعية بعد إتباع التعليمات الموضحة في هذا الدليل.
- لا ينبغي فتح غطاء الشاشة إلا بواسطة موظف الخدمة المؤهل.
- احتفظ بالشاشة بعيداً عن أشعة الشمس المباشرة وعن المواد أو أي مصدر من المصادر الحرارية الأخرى.
- أزل أي جسم يمكن أن يسقط في فتحات التهوية أو يمنع التبريد اللازم للمكونات الإلكترونية للشاشة العرض.
- لا تقم بسد فتحات التهوية الموجودة على الهيكل.
- حافظ على البطارية جافة. تجنب تعريض الشاشة للمطر أو الرطوبة الشديدة، لتفادي حدوث صدمة كهربائية.
- عند إيقاف تشغيل الشاشة عن طريق نزع كبل الطاقة أو كبل طاقة التيار المستمر، يرجى الانتظار لمدة 6 ثوانٍ قبل إعادة تركيب كبل الطاقة أو كبل طاقة التيار المستمر في وضع التشغيل العادي.
- لتجنب تعرض الشاشة لخطر الصدمات أو الأضرار الدائمة، لا تعرضها للمطر أو البيئة شديدة الرطوبة.
- عند وضع الشاشة في مكانها، تأكد من سهولة الوصول إلى قابس الطاقة ومأخذ التيار.
- **هام:** احرص دائماً على تنشيط برنامج الشاشة المؤقتة عند الاستخدام. في حالة استمرار وجود صورة ثابتة على الشاشة لفترة زمنية طويلة، فقد يتسبب ذلك في ترك 'صورة بديلة' أو 'صورة ظليلة' على الشاشة. وهذه الظاهرة معروفة كأحد عيوب تقنية لوحة شاشة LCD. وفي معظم الحالات ستختفي صورة الظلية تدريجياً على مدار مدة زمنية بعد إيقاف تشغيل الطاقة. يرجى العلم أن أعراض الصورة الظلية لا يمكن معالجتها، ولا يشملها الضمان.
- إذا كان سلك الطاقة يحتوي على قابس بثلاثة سنون فقم بتوصيل السلك بمنفذ بثلاثة سنون مؤرض. ولا تقم بإلغاء تنشيط السن الأرضي لسلك الطاقة وذلك بتوصيل مهايئ ثنائي السنون مثلاً. ذلك لأن سن التأسيس يمثل إحدى خصائص السلامة المهمة.



إعلان الاتحاد الأوروبي الخاص بالتوافق

يتوافق هذا الجهاز مع المتطلبات الواردة في كل من توجيه المجلس الخاص بتقريب قوانين الدول الأعضاء والمتعلقة بالتوافق الكهرومغناطيسي (EU/30/2014) وتوجيه الفولطية المنخفضة (EU/35/2014) وتوجيه RoHS (حظر استخدام المواد الخطرة) (EU/65/2011).

تم اختبار هذا الجهاز وثبتت تطابقه مع معايير التجانس الخاصة بأجهزة تقنية المعلومات المنشورة تحت "توجيهات الصحيفة الرسمية للاتحاد الأوروبي".

تحذيرات التفريغ الإلكتروني

قد يتسبب وجود أي شخص بالقرب من الشاشة في تفريغ شحن الجهاز وإعادة تهيئته وعرض القائمة الرئيسية أثناء تشغيل وسائط USB.

تحذير:

يتوافق هذا الجهاز مع متطلبات الفئة أ من EN55032/CISPR 32. قد يتسبب هذا الجهاز في تداخل الإشارات اللاسلكية في المنازل.

إخطار لجنة الاتصالات الفيدرالية (FCC) (خاص بالولايات المتحدة الأمريكية فقط)

ملاحظة: تم اختبار هذا الجهاز وثبتت تطابقه مع حدود الجهاز الرقمي من الفئة أ بمقتضى الجزء ١٥ من قواعد اللجنة الفيدرالية للاتصالات. هذه الحدود مصممة لتوفير الحماية المعقولة من التداخلات الضارة التي تنتج عند تشغيل الجهاز في بيئة تجارية. حيث إن هذه الشاشة تولد وتستخدم بل وقد تصدر عنها طاقة تردد لاسلكية، لذا فإنها قد تتسبب في حدوث تداخلات ضارة مع الاتصالات اللاسلكية إذا لم تركب وتستخدم وفقاً للتعليمات. قد يتسبب تشغيل هذا الجهاز في منطقة سكنية في حدوث تداخلات ضارة وفي هذه الحالة على المستخدم تصحيح تلك التداخلات على نفقته الخاصة.



قد تتسبب أي تغييرات أو تعديلات دون الموافقة عليها صراحة من قبل الجهة المسؤولة عن التوافق مع مواصفات اللجنة الفيدرالية للاتصالات في إلغاء أهلية المستخدم لتشغيل الشاشة.

لا تستخدم إلا كبل التردد اللاسلكي المدرج المرفق بالشاشة عند توصيلها بجهاز كمبيوتر.

يحظر تعريض الشاشة للمطر أو الرطوبة الشديدة، لتفادي حدوث الأضرار التي قد تنجم عن نشوب حريق أو حدوث صدمة كهربائية.

يتوافق هذا الجهاز مع الجزء ١٥ من قواعد لجنة الاتصالات الفيدرالية (FCC). ويخضع تشغيله للشروطين التاليين: (١) ألا يسبب هذا الجهاز تداخلاً ضاراً؛ و(٢) يجب أن يقبل هذا الجهاز أي تداخل يتم استقباله، بما في ذلك التداخل الذي قد يسبب عملية تشغيل غير مرغوب فيها.

Envision Peripherals Inc.
490 N McCarthy Blvd, Suite #120
Milpitas, CA 95035
الولايات المتحدة الأمريكية

البيان الأوروبي**ملاحظة هامة:**

يقتصر استخدام الجهاز على الاستخدام المنزلي عند تشغيله في نطاق تردد يتراوح ما بين ٥١٥٠ إلى ٥٣٥٠ ميجا هرتز. (لمنتج 5G فقط)

النمسا	بلجيكا	بلغاريا	كرواتيا	قبرص	التشيك	الدنمارك
إستونيا	فنلندا	فرنسا	الدنمارك	اليونان	هنغاريا	أيرلندا
إيطاليا	لاتفيا	ليتوانيا	لكسمبورج	مالطة	هولندا	بولندا
البرتغال	رومانيا	سلوفاكيا	سلوفينيا	إسبانيا	السويد	المملكة المتحدة

**بيان التعرض للإشعاع:**

يلتزم هذا الجهاز بحدود التعرض للإشعاع المتبعة بالاتحاد الأوروبي والمعنية بالبيانات غير الخاضعة للمراقبة. ينبغي تشغيل هذا الجهاز وتركيبه بحيث يكون الحد الأدنى للمسافة بين جهاز الإشعاع والجسم ٢٠ سم.

فيما يلي التردد والوضع والطاقة المنقولة القصوى المدرجة في حدود الاتحاد الأوروبي:

من ٢٤٠٠ إلى ٢٤٨٣,٥ ميجاهرتز: > ٢٠ ديسيبل مللي وات (القيمة المكافئة لطاقة الإشعاع المتجانس اتجاهياً «EIRP») (لمنتج 2.4G فقط)

من ٥١٥٠ إلى ٥٢٥٠ ميجاهرتز: > ٢٣ ديسيبل مللي وات (القيمة المكافئة لطاقة الإشعاع المتجانس اتجاهياً «EIRP»)

من ٥٢٥٠ إلى ٥٣٥٠ ميجاهرتز: > ٢٣ ديسيبل مللي وات (القيمة المكافئة لطاقة الإشعاع المتجانس اتجاهياً «EIRP»)

من ٥٤٧٠ إلى ٥٧٢٥ ميجاهرتز: > ٣٠ ديسيبل مللي وات (القيمة المكافئة لطاقة الإشعاع المتجانس اتجاهياً «EIRP»)

من ٥٧٢٥ إلى ٥٨٢٥ ميجاهرتز: > ١٣,٩٨ ديسيبل مللي وات (القيمة المكافئة لطاقة الإشعاع المتجانس اتجاهياً «EIRP»)

低功率電波輻射性電機管理辦法

第十二條 經型式認證合格之低功率射頻電機，非經許可，公司、商號或使用者均不得擅自變更頻率、加大功率或變更原設計之特性及功能。

第十四條 低功率射頻電機之使用不得影響飛航安全及干擾合法通信；經發現有干擾現象時，應立即停用，並改善至無干擾時方得繼續使用。

前項合法通信，指依電信法規定作業之無線電通信。

低功率射頻電機須忍受合法通信或工業、科學及醫療用電波輻射性電機設備之干擾。

在 5.25-5.35 赫赫頻帶內操作之無線資訊傳輸設備，限於室內使用。應避免影響附近雷達系統之操作。

تنبيه لجنة الاتصالات الفيدرالية/مؤسسة الابتكار والعلوم والتنمية الاقتصادية في كندا/توجيه الاتحاد الأوروبي المعني بأجهزة الراديو:

قد يتسبب القيام بأي تغييرات أو تعديلات دون الموافقة عليها صراحةً من قبل الجهة المسؤولة عن التوافق في إلغاء أهلية المستخدم لتشغيل الجهاز.

يجب عدم وضع جهاز الإرسال هذا أو تشغيله بالقرب من أي هوائي أو جهاز إرسال آخر.

تقتصر العمليات الموجودة في منتجات هجيجا هرتز على الاستخدام المنزلي فقط.

Déclaration d'exposition aux radiations:

Cet équipement est conforme aux limites d'exposition aux rayonnements ISED établies pour un environnement non contrôlé. Cet équipement doit être installé et utilisé avec un minimum de 20cm de distance entre la source de rayonnement et votre corps.

كندا:

بيان وزارة الصناعة الكندية:

يتوافق هذا الجهاز مع المعيار RSS-247 من القوانين الكندية للصناعة. ويخضع تشغيله للشروطين التاليين: (1) ألا يسبب هذا الجهاز تداخلاً ضاراً؛ و(2) يجب أن يقبل هذا الجهاز أي تداخل يتم استقباله، بما في ذلك التداخل الذي قد يسبب عملية تشغيل غير مرغوب فيها.

Ce dispositif est conforme à la norme CNR-247 d'Industrie Canada applicable aux appareils radio exempts de licence. Son fonctionnement est sujet aux deux conditions suivantes: (1) le dispositif ne doit pas produire de brouillage préjudiciable, et (2) ce dispositif doit accepter tout brouillage reçu, y compris un brouillage susceptible de provoquer un fonctionnement indésirable.

بيان التعرض للإشعاع:

يمثل هذا الجهاز لمعايير ISED الخاصة بالتعرض للإشعاع والمعنية بالبيئات غير الخاضعة للمراقبة. ينبغي تشغيل هذا الجهاز وتركيبه بحيث يكون الحد الأدنى للمسافة بين جهاز الإشعاع والجسم ٢٠ سم.

Déclaration d'exposition aux radiations: Cet équipement est conforme aux limites d'exposition aux rayonnements ISED établies pour un environnement non contrôlé. Cet équipement doit être installé et utilisé avec un minimum de 20 cm de distance entre la source de rayonnement et votre corps.

المركز البولندي للاختبار وإصدار الشهادات

ينبغي على الشاشة سحب الطاقة من مقبس محمي بدائرة حماية (مقبس ذي ثلاثة شعب). كما ينبغي توفير نفس مصدر الإمداد بالطاقة لكافة الأجهزة التي تعمل معًا (مثل، الكمبيوتر والشاشة والطابعة وغيرها من الأجهزة).

ينبغي أن يكون لمحول مطاور التركيبات الكهربائية في الغرفة جهاز حماية دائرة قصر احتياطي في شكل منصهر بقيمة اسمية لا تتجاوز ١٦ أمبير (A).

ولإيقاف تشغيل الشاشة تمامًا، يجب نزع كبل الإمداد بالطاقة من مقبس الطاقة القريب من الشاشة بحيث يسهل الوصول إليه.

تؤكد علامة الحماية "ب" على مطابقة الشاشة لمتطلبات استخدام الحماية لمعايير PN-93/T-42107 و PN-89/E-06251.

Wymagania Polskiego Centrum Badań i Certyfikacji

Urządzenie powinno być zasilane z gniazda z przyłączonym obwodem ochronnym (gniazdo z kolkiem). Współpracujące ze sobą urządzenia (komputer, monitor, drukarka) powinny być zasilane z tego samego źródła.

Instalacja elektryczna pomieszczenia powinna zawierać w przewodzie fazowym rezerwową ochronę przed zwarciami, w postaci bezpiecznika o wartości znamionowej nie większej niż 16A (amperów).

W celu całkowitego wyłączenia urządzenia z sieci zasilania, należy wyjąć wtyczkę kabla zasilającego z gniazda, które powinno znajdować się w pobliżu urządzenia i być łatwo dostępne.

Znak bezpieczeństwa "B" potwierdza zgodność urządzenia z wymaganiami bezpieczeństwa użytkownika zawartymi w PN-93/T-42107 i PN-89/E-06251.

Pozostałe instrukcje bezpieczeństwa

- Nie należy używać wtyczek adapterowych lub usuwać kolka obwodu ochronnego z wtyczki. Jeżeli konieczne jest użycie przedłużacza to należy użyć przedłużacza 3-żyłowego z prawidłowo połączonym przewodem ochronnym.
- System komputerowy należy zabezpieczyć przed nagłymi, chwilowymi wzrostami lub spadkami napięcia, używając eliminatora przepięć, urządzenia dopasowującego lub bezzakłóceniewego źródła zasilania.
- Należy upewnić się, aby nic nie leżało na kablach systemu komputerowego, oraz aby kable nie były umieszczone w miejscu, gdzie można byłoby na nie nadeptywać lub potykać się o nie.
- Nie należy rozlewać napojów ani innych płynów na system komputerowy.
- Nie należy wpychać żadnych przedmiotów do otworów systemu komputerowego, gdyż może to spowodować pożar lub porażenie prądem, poprzez zwarcie elementów wewnętrznych.
- System komputerowy powinien znajdować się z dala od grzejników i źródeł ciepła. Ponadto, nie należy blokować otworów wentylacyjnych. Należy unikać kładzenia luźnych papierów pod komputer oraz umieszczania komputera w ciasnym miejscu bez możliwości cyrkulacji powietrza wokół niego.

المجالات الكهربائية، المغناطيسية والكهرومغناطيسية ("EMF")

- ١- تصنع الشركة الكثير من المنتجات وتبيعها للعملاء مثل، الأجهزة الإلكترونية التي تتمتع بالقدرة على إصدار أو استقبال إشارات كهرومغناطيسية.
- ٢- من أهم المبادئ الأساسية للشركة الالتزام بجميع تدابير الصحة والسلامة الواجب توافرها في المنتجات للالتزام بكافة المتطلبات القانونية المعمول بها وتستوفي معايير الأجهزة الكهرومغناطيسية المطبقة عند صناعة هذه المنتجات.
- ٣- ونلتزم بتطوير المنتجات التي لا تؤثر سلبًا على الصحة وإنتاجها وتسويقها.
- ٤- تؤكد الشركة على أنه في حالة استخدام المنتجات بالشكل السليم المعدة له، فستكون تلك المنتجات آمنة، وذلك وفقًا للأدلة العلمية المتوفرة حاليًا.
- ٥- تلعب الشركة دورًا فعالاً في تطوير معايير السلامة والمجالات الكهرومغناطيسية العالمية مما يجعلها تتطلع إلى مزيد من التطورات في المعايير لإحداث تكامل في منتجاتها.

تحذير - يجب تأريض هذا الجهاز.**هام:**

- هذا الجهاز مزود بقابس مقولب معتمد شدته ١٣ أمبير. لتغيير منصهر بأخر من نوع هذا القابس، يرجى اتباع الخطوات التالية:+
- 1- احرص على إزالة المنصهر وغطاءه.
 - 2- ركب المنصهر الجديد المعتمد من BS 1362 5A,A.S.T.A أو BSI.
 - 3- أعد تركيب غطاء المنصهر.
- إذا كان القابس المثبت لا يتناسب مع مأخذ التيار لديك، ينبغي قطع القابس وتركيب آخر مزود بثلاثة دبابيس بدلاً منه.
- وفي حالة احتواء القابس الرئيسي على منصهر، ينبغي أن تكون قيمته ٥ أمبير. في حالة استخدام قابس بدون منصهر، ينبغي ألا تزيد قيمة المنصهر في لوحة التوزيع عن ٥ أمبير.
- ملاحظة:** لتجنب التعرض لصدمة كهربائية محتملة، يجب التخلص من القابس المقطوع حتى لا يتم إدخاله في أي مقبس شدته ١٣ أمبير.

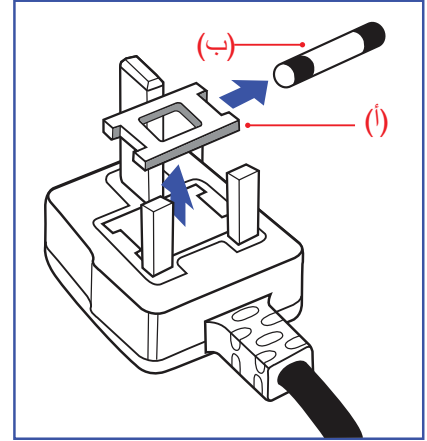
**كيفية توصيل قابس**

الأسلاك الموجودة في طرف التوصيل الرئيسي ملونة وفقاً للرموز الآتية:

أزرق - "محايد" ("N")

بني - "حي" ("L")

أخضر وأصفر - "أرضي" ("E")

- 1- يجب توصيل السلك الملون باللونين الأخضر والأصفر بطرف القابس المميز بحرف "E" أو الرمز الأرضي أو ملون باللون الأخضر أو الأصفر والأصفر.
 - 2- كما يجب توصيل السلك الأزرق بطرف القابس المميز بحرف "N" أو الملون باللون الأسود.
 - 3- كما يجب توصيل السلك البني بطرف القابس المميز بحرف "L" أو الملون باللون الأحمر.
- يرجى التأكد من تثبيت قابضة الأطراف بإحكام على غلاف السلك الرئيسي - وليس على الأسلاك الثلاثة فقط وذلك عند استبدال غطاء القابس.

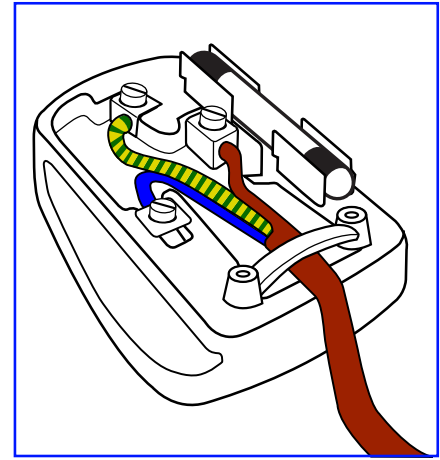
**معلومات لدول شمال أوروبا (الدول الشمالية)**

Placering/Ventilation

VARNING:

FÖRSÄKRA DIG OM ATT HUVUDBRYTARE OCH UTTAG ÄR LÄTÅTKOMLIGA, NÄR DU STÄLLER DIN UTRUSTNING PÅPLATS.

Placering/Ventilation

ADVARSEL:

SØRG VED PLACERINGSFOR, AT NETLEDNINGENS STIK OG STIKKONTAKT ER NEMT TILGÆNGELIGE.

Paikka/Ilmankierto

VAROITUS:

SIJOITA LAITE SITEN, ETTÄ VERKKOJOHTO VOIDAAN TARVITTAESSA HELPOSTI IRROTTAA PISTORASIESTA.

Plassering/Ventilasjon

ADVARSEL:

NÅR DETTE UTSTYRET PLASSERES, MÅ DU PASSE PÅ AT KONTAKTENE FOR STØMTILFØRSEL ER LETTE Å NÅ.

China RoHS

根据中国大陆《电器电子产品有害物质限制使用管理办法》，以下部分列出了本产品中可能包含的有害物质的名称和含量。

部件名称	有害物质					
	铅 (Pb)	汞 (Hg)	镉 (Cd)	六价铬 (Cr (VI))	多溴联苯 (PBB)	多溴二苯醚 (PBDE)
外壳	○	○	○	○	○	○
液晶显示屏	X	○	○	○	○	○
电路板组件*	X	○	○	○	○	○
电源适配器	X	○	○	○	○	○
电源线/连接线	X	○	○	○	○	○
遥控器	X	○	○	○	○	○

本表格依据SJ/T 11364 的规定编制。

*: 电路板组件包括印刷电路板及其构成的零部件，如电阻、电容、集成电路、连接器等。

○: 表示该有害物质在该部件所有均质材料中的含量均在 GB/T 26572规定的限量要求以下。

X: 表示该有害物质至少在该部件的某一均质材料中的含量超出GB/T 26572规定的限量要求。

上表中打“X”的部件，应功能需要，部分有害物质含量超出GB/T 26572规定的限量要求，但符合欧盟RoHS法规要求（属于豁免部分）。

备注：上表仅做为范例，实际标示时应依照各产品的实际部件及所含有害物质进行标示。



环保使用期限

此标识指期限(十年)，电子电气产品中含有的有害物质在正常使用的条件下不会发生外泄或突变，电子电气产品用户使用该电子电气产品不会对环境造成严重污染或对其人身、财产造成严重损害的期限。

《废弃电器电子产品回收处理管理条例》提示性说明

为了更好地关爱及保护地球，当用户不再需要此产品或产品寿命终止时，请遵守国家废弃电器电子产品回收处理相关法律法规，将其交给当地具有国家认可的回收处理资质的厂商进行回收处理，不当利用或者处置可能会对环境和人类健康造成影响。

警告

此为A级产品。在生活环境中，该产品可能会造成无线电干扰。在这种情况下，可能需要用户对干扰采取切实可行的措施。

單元	限用物質及其化學符號					
	鉛 (Pb)	汞 (Hg)	鎘 (Cd)	六價鉻 (Cr ⁺⁶)	多溴聯苯 (PBB)	多溴二苯醚 (PBDE)
塑料外框	○	○	○	○	○	○
後殼	○	○	○	○	○	○
液晶面板	—	○	○	○	○	○
電路板組件	—	○	○	○	○	○
底座	○	○	○	○	○	○
電源線	—	○	○	○	○	○
其他線材	—	○	○	○	○	○
遙控器	—	○	○	○	○	○
喇叭(選配)	—	○	○	○	○	○
風扇(選配)	—	○	○	○	○	○

備考1. “○” 係指該項限用物質之百分比含量未超出百分比含量基準值。
備考2. “—” 係指該項限用物質為排除項目。

警語：使用過度恐傷害視力。

注意事項：

- (1) 使用30分鐘請休息10分鐘。
- (2) 未滿2歲幼兒不看螢幕，2歲以上每天看螢幕不要超過1小時。

警告使用者：

此為甲類資訊技術設備，於居住環境中使用時，可能會造成射頻擾動，在此種情況下，使用者會被要求採取某些適當的對策。

Turkey RoHS:

Türkiye Cumhuriyeti: EEE Yönetmeliğine Uygundur

Ukraine RoHS:

Обладнання відповідає вимогам Технічного регламенту щодо обмеження використання деяких небезпечних речовин в електричному та електронному обладнанні, затвердженого постановою Кабінету Міністрів України від 3 грудня 2008 № 1057

التخلص من المنتج عند انتهاء صلاحيته

تحتوي هذه الشاشة الجديدة على مواد يمكن إعادة تدويرها واستخدامها مرة أخرى. فيإمكان الشركات المتخصصة إعادة تدوير هذا المنتج لزيادة كمية المواد القابلة لإعادة الاستخدام وتقليل الكمية التي يتم التخلص منها.

يرجى الاطلاع على اللوائح المحلية بشأن كيفية التخلص من الشاشة القديمة وتسليمها لموزع Philips.

(للمتلاء الموجودون في كندا والولايات المتحدة الأمريكية)

قد تحتوي هذه الشاشة على الرصاص وأو الزئبق. يرجى التخلص من الشاشة وفقاً للوائح المحلية والفيديرالية. وللمزيد من المعلومات حول إعادة التدوير، يرجى الدخول على الموقع www.eia.org (مبادرة توعية المستهلك)

مخلفات المعدات الإلكترونية والأجهزة الكهربائية - WEEE

يرجى تنبيه المستخدمين في الاتحاد الأوروبي

توضح هذه العلامة الموجودة على المنتج أو مواد تغليفه أنه لا يجوز التخلص من هذا المنتج مع النفايات المنزلية العادية، وذلك بموجب التوجيه الأوروبي 19/2012/ EU الذي يحكم عملية التخلص من الأجهزة الكهربائية والإلكترونية المستعملة. وتقع على عاتقك مسؤولية التخلص من هذه المعدة من خلال نظام تجميع مخصص لنفايات المعدات الكهربائية والإلكترونية. ولمعرفة أماكن التخلص من هذه النفايات الكهربائية والإلكترونية، اتصل بمكتب الحكومة المحلي لديك، أو نظام التخلص من النفايات المنزلية الذي تتعامل معه، أو المتجر الذي اشتريته منه المنتج.



تنبيه المستخدمين في الولايات المتحدة الأمريكية:

يرجى التخلص من الشاشة وفقاً للقوانين المحلية والفيدالية وقوانين الولايات. وللحصول على معلومات حول كيفية التخلص من الشاشة، يرجى الدخول على الموقع التالي: www.eiae.org أو www.mygreenelectronics.com.

توجيهات خاصة بانتهاء العمر الافتراضي للشاشة-إعادة التدوير

تحتوي هذه الشاشة الجديدة على مواد عديدة يمكن تدويرها واستخدامها مرة أخرى. يرجى التخلص من الشاشة وفقاً للقوانين المحلية والفيدالية وقوانين الولايات.



بيان حظر استخدام المواد الخطرة (الهند)

يتوافق هذا المنتج مع "قانون (إدارة) النفايات الكهربائية والإلكترونية، 2016" الفصل الخامس، القاعدة 16، القاعدة الفرعية (1). لما كانت الأجهزة الكهربائية والإلكترونية ومكوناتها أو المستهلكات أو أجزائها أو قطع الغيار لا تحتوي على الرصاص أو الزئبق أو الكاديوم أو الكروم سداسي التكافؤ أو ثنائي الفينيل متعدد البروم أو مركبات ثنائي الفينيل متعدد البروم في تركيزات يتجاوز وزنها 0.1% في مواد متجانسة للرصاص أو الزئبق أو الكروم سداسي التكافؤ أو ثنائي الفينيل متعدد البروم أو مركبات ثنائي الفينيل متعدد البروم في تركيزات يتجاوز وزنها 0.1% في مواد متجانسة للكاديوم، باستثناء الإعفاءات المنصوص عليها في الجدول 2 من القانون.

بيان النفايات الإلكترونية للهند

هذا الرمز الموجود على المنتج أو على عبوته يشير إلى أن هذا المنتج يجب ألا يتم التخلص منه مع المخلفات المنزلية الأخرى. يتحمل المستخدم مسؤولية التخلص من المنتج بتسليمه إلى أحد مواقع التجميع المخصصة لإعادة التدوير مخلفات الأجهزة الكهربائية والإلكترونية، إن تجميع مخلفات المعدات وتدويرها بشكل منفصل عند التخلص منها سوف يساعد في الحفاظ على الموارد الطبيعية وضمان أنه يتم تدويرها بطريقة تحمي صحة الإنسان والبيئة. لمزيد من المعلومات حول النفايات الكهربائية والإلكترونية، يُرجى زيارة الموقع الإلكتروني: <http://www.india.philips.com/about/sustainability/recycling/index.page>، ولمعرفة الأماكن التي يمكنك تسليم مخلفات هذه الأجهزة لإعادة تدويرها في الهند؛ يُرجى الاتصال مستخدماً تفاصيل الاتصال الواردة أدناه.



رقم خط المساعدة: 0180-425-6396 (من الاثنين إلى السبت، من 9 صباحاً حتى 5:30 مساءً)

البريد الإلكتروني: india.callcentre@tpv-tech.com

بالنسبة للاتحاد الأوروبي: يعني صندوق القمامة ذو العجلات المشطوب عليه أنه لا ينبغي التخلص من البطاريات المستخدمة مع النفايات المنزلية! وهناك نظام تجميع منفصل للبطاريات المستخدمة، للسماح بالعلاج المناسب للنفايات وإعادة تدويرها وفقاً للقوانين.

يرجى الاتصال بالسلطات المحلية لمزيد من التفاصيل حول برامج تجميع هذه البطاريات وإعادة تدويرها.

بالنسبة لسويسرا: يرجى إعادة البطاريات المستخدمة إلى نقطة البيع.



بالنسبة للدول خارج الاتحاد الأوروبي: يرجى الاتصال بالسلطات المحلية للتعرف على الطريقة الصحيحة للتخلص من البطاريات. وفقاً لتوجيه الاتحاد الأوروبي 2006/66/EC، لا يمكن التخلص من البطاريات بطرق غير صحيحة، وينبغي فصل البطاريات لتجميعها من قبل الخدمة المحلية.



Após o uso, as pilhas e/ou baterias deverão ser entregues ao estabelecimento comercial ou rede de assistência técnica autorizada.

	معلومات لـ EAC
يرجى الرجوع إلى المعلومات المدونة على ملصق التصنيف.	شهر وسنة التصنيع
ООО "Профтехника" Адрес: 3-й Проезд Марьиной рощи, 40/1 офис 1. Москва, 127018, Россия	اسم وموقع جهة التصنيع
Наименование организации: ООО "Профтехника" Адрес: 3-й Проезд Марьиной рощи, 40/1 офис 1. Москва, 127018, Россия Контактное лицо: Наталья Астафьева, +7 495 640 20 20 nat@profdisplays.ru	المستورد والمعلومات

١- إفراغ محتويات العبوة والتثبيت

١-١ إفراغ محتويات العبوة

- تأتي الشاشة معبأة داخل صندوق كرتوني مع الملحقات القياسية.
- تأتي الملحقات الاختيارية معبأة كل على حدة.
- نظرًا لارتفاع هذا المنتج وثقل وزنه، يوصى بالاستعانة بفنيين اثنين عند نقله.
- يرجى التأكد من وجود جميع محتويات الشاشة وبحالة جيدة بعد فتح العبوة.

٢-١ محتويات العبوة

يرجى التأكد من وجود المحتويات التالية داخل العبوة:

- شاشة العرض LCD
- دليل التشغيل السريع
- وحدة تحكم عن بعد بها بطاريات من نوع AAA
- سلك الطاقة
- كبل RS232
- كبل التوصيل التسلسلي RS232
- كبل مستشعر الأشعة تحت الحمراء
- غطاء مفتاح التيار المتردد
- عدد ١ غطاء USB
- لوحة شعار Philips

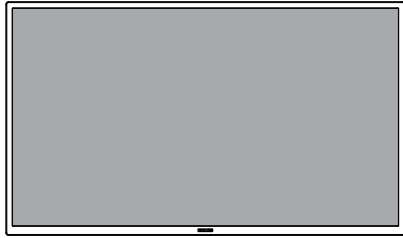

شاشة العرض LCD



دليل التشغيل السريع

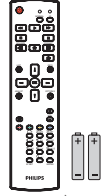

وحدة التحكم عن بعد
وبطاريات بحجم AAA

* يختلف كبل الطاقة حسب الوجهة.



سلك الطاقة

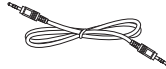

كبل التوصيل التسلسلي RS232

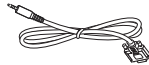

كبل RS232



كبل مستشعر الأشعة تحت الحمراء



غطاء USB



لوحة شعار Philips

* توجد اختلافات حسب المناطق.

قد يختلف تصميم الشاشة والملحقات عن تلك الموضحة أعلاه.

ملاحظات:

- في جميع المناطق الأخرى، استخدم كبل طاقة يتناسب مع فولتية التيار المتردد لمقيس الطاقة، على أن يكون معتمدًا ومتوافقًا مع لوائح السلامة المعمول بها في بلدك.
- قد ترغب في الاحتفاظ بالعبوة ومواد التعبئة لنقل الشاشة.

٣-١ ملاحظات حول تثبيت الشاشة

- استخدم فقط كبل الطاقة المرفق مع الجهاز. يرجى استشارة مركز الخدمة التابع لك عند الحاجة إلى سلك تمديد.
- يجب تثبيت الجهاز على سطح مستو، وإلا قد ينقلب الجهاز. اترك مسافة بين الجزء الخلفي للجهاز والجدار لتوفير تهوية مناسبة. لا تقم بتثبيت الجهاز في مطبخ أو حمام أو مكان معرض للرطوبة، وإلا قد يؤدي ذلك في تلك الأماكن إلى تقصير عمر الأجزاء الداخلية.
- لا تقم بتثبيت الجهاز على ارتفاع ٣٠٠٠ متر أو أكثر. فقد يؤدي عدم الاكترات بذلك إلى حدوث أعطال في الجهاز.

٤-١. تثبيت الشاشة على حائط

لتنصيب هذه الشاشة على حائط، يلزم توفير مجموعة أدوات قياسية للتنصيب على حائط (متاحة في الأسواق). ويوصى باستخدام واجهة تنصيب تتوافق مع المعيار TUV-GS و/أو UL1678 المعمول به في أمريكا الشمالية.

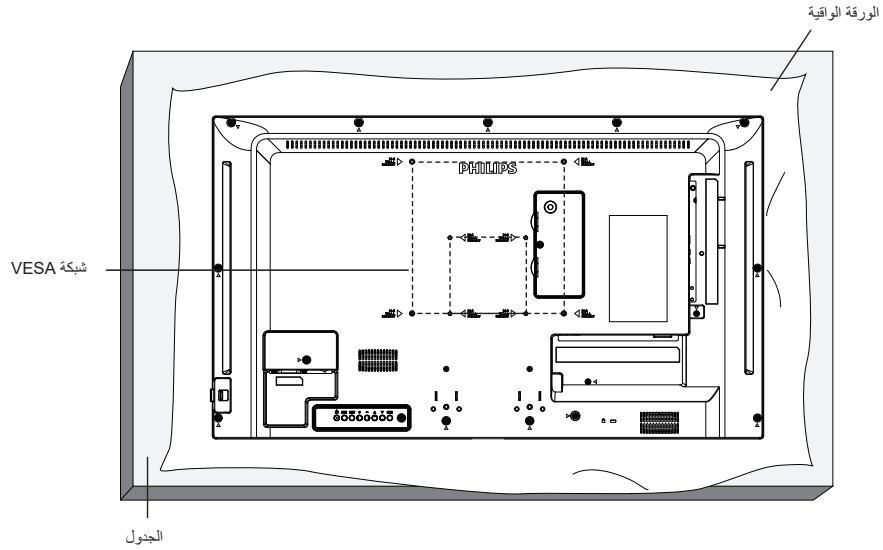

- ١- افرش أحد الألواح الواقية التي كانت ملتفة حول الشاشة داخل العبوة على سطح مستوي. ضع الشاشة بحيث تتجه مقدمتها لأسفل على اللوح الواقية لتسهيل العمل بدون خدش الشاشة.
- ٢- تأكد من وجود جميع الملحقات اللازمة لأي طريقة تنصيب (التنصيب على حائط، والتنصيب بسقف، وما إلى ذلك).
- ٣- اتبع التعليمات المرفقة بطقم تنصيب القاعدة. فقد يؤدي عدم اتباع إجراءات التنصيب الصحيحة إلى تلف المعدات أو إصابة المستخدم أو الشخص الذي يقوم بالتنصيب. ولا يشمل ضمان المنتج إصلاح التلف الناتج عن التنصيب غير السليم.
- ٤- بالنسبة إلى مجموعة أدوات التنصيب على حائط، استخدم براغي تنصيب M4 (بطول يزيد ١٠ مم عن سمك كتيفة التنصيب) وأحكم ربطها.

١-٤-١. شبكة VESA

١٠٠ (أفقي) × ١٠٠ (رأسي) ملم	32BDL4550D
٢٠٠ (أفقي) × ٢٠٠ (رأسي) ملم	

تنبيه:

لمنع سقوط الشاشة:

- بالنسبة للتركيب في الحائط أو السقف نوصي بتثبيت الشاشة باستخدام الأكتاف المعدنية المتاحة في الأسواق. للاطلاع على إرشادات تفصيلية حول التركيب، راجع الدليل المرفق بالكتيفة.
- لمنع سقوط الشاشة في حالة وقوع زلزال أو أي كارثة طبيعية أخرى، الرجاء استشارة مصنع الكتيفة لتحديد مكان التثبيت.

المساحة المطلوبة للتهوية

اترك مسافة ١٠٠ مم أعلى الشاشة وخلفها وإلى يمينها وإلى يسارها للتهوية.

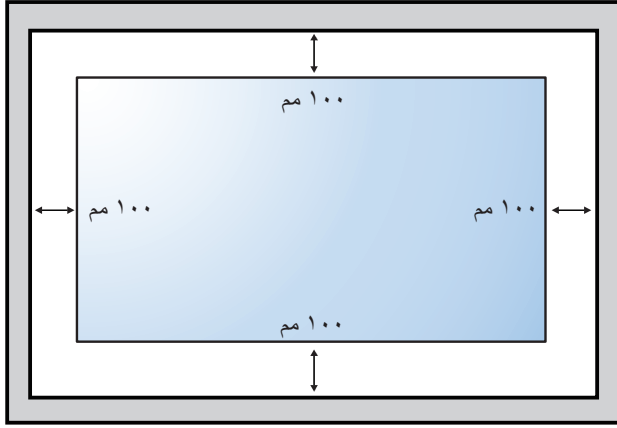
**١-٥. تركيب الشاشة في اتجاه عمودي**

يمكن تثبيت هذه الشاشة في اتجاه عمودي.

لف الشاشة بزاوية ٩٠ درجة في اتجاه حركة عقارب الساعة. ينبغي أن يكون شعار "PHILIPS" على الجانب الأيسر من الشاشة. ملاحظة: تبلغ ساعات التشغيل في الوضع العمودي ٢٤ ساعة في اليوم.

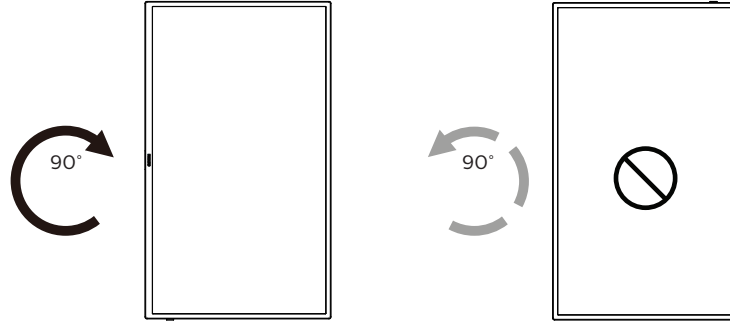
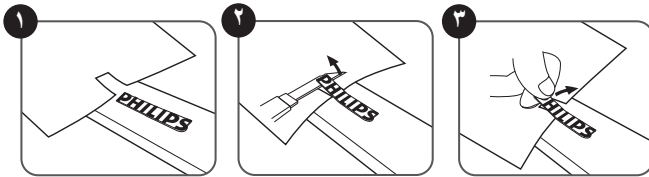
**١-٥-١. كيفية إزالة لوحة الشعار**

- ١- أعد ورقة واقطع جزءاً منها بما يساوي حجم الشعار كواقي لعدم حدوث خدش بالحافة الأمامية.
- ٢- استخدم سكيناً لإزالة ملصق الشعار بحرص بوضع الورقة أسفله.
- ٣- قص ملصق الشعار.

ملاحظة: نوصي بالاستعانة بفني مهني عند تركيب الشاشة على حائط. الشركة غير مسؤولة عن أي ضرر قد تلحق بالشاشة إذا لم يتم التركيب من قبل فني محترف.

٢- أجزاء الشاشة ووظائفها

١-٢. لوحة التحكم

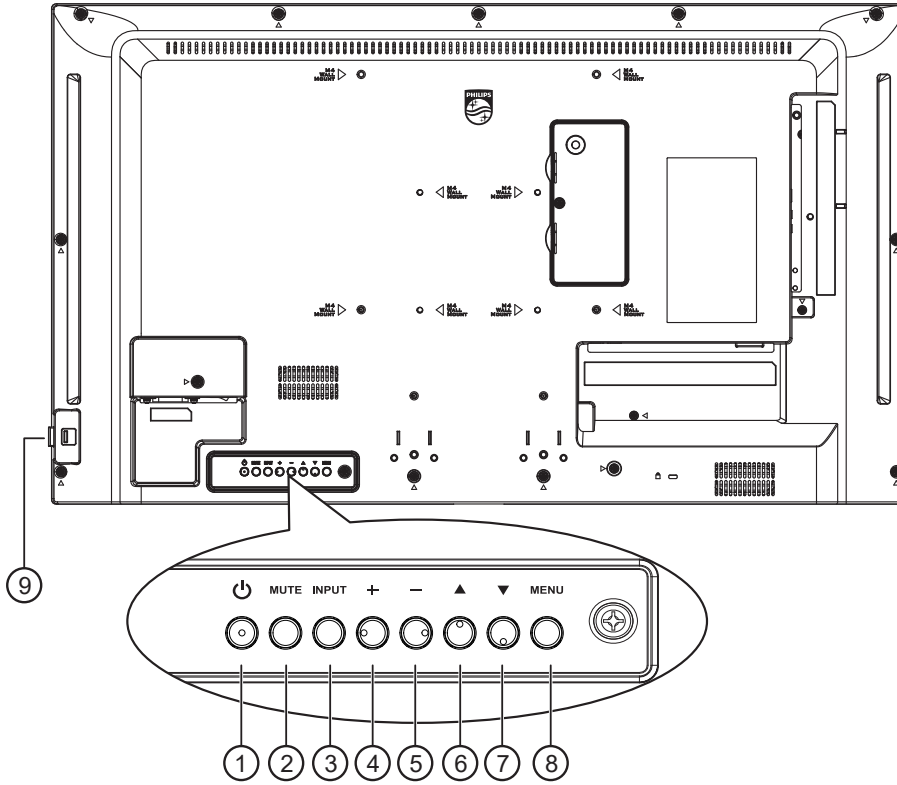

١) الزر [⏻]

اضغط على هذا الزر لتشغيل الشاشة، أو لإدخالها في وضع الاستعداد.

٢) زر [تكم الصوت]

اضغط على هذا الزر لكتم الصوت أو إعادة تنشيطه.

٣) زر [الإدخال]

اختيار مصدر الإدخال.

تأكيد تحديد أحد العناصر في قائمة المعلومات المعروضة على الشاشة.

٤) الزر [+]

لزيادة الضبط أثناء تشغيل قائمة العرض على الشاشة أو زيادة مستوى خرج الصوت أثناء إيقاف تشغيل قائمة العرض على الشاشة.

٥) الزر [-]

لتقليل الضبط أثناء تشغيل قائمة العرض على الشاشة أو تقليل مستوى خرج الصوت أثناء إيقاف تشغيل قائمة العرض على الشاشة.

٦) الزر [▲]

نقل العنصر المحدد لمستوى واحد لأعلى بينما تكون قائمة OSD قيد التشغيل.

٧) الزر [▼]

نقل العنصر المحدد لمستوى واحد لأسفل بينما تكون قائمة OSD قيد التشغيل.

٨) زر [القائمة]

رجوع إلى القائمة السابقة عندما تكون قائمة OSD قيد التشغيل. كما يمكن استخدام الزر لتنشيط قائمة OSD عندما تكون القائمة وضع الإيقاف.

٩) مستشعر وحدة التحكم عن بعد ومؤشر حالة الطاقة

- يستقبل الإشارات الصادرة من وحدة التحكم عن بعد.
- يوضح حالة تشغيل الشاشة:
 - يضيء باللون الأخضر عندما تكون الشاشة في وضع التشغيل.
 - يضيء باللون الأحمر عندما تكون الشاشة في وضع الاستعداد.
 - يضيء باللون الكهرماني عند دخول الشاشة في وضع APM (إدارة الطاقة المتقدمة).
 - عند تمكين [الجدول]، يومض المؤشر باللونين الأخضر والأحمر.
 - إذا ومض المؤشر باللون الأحمر، فذلك يشير إلى فشل الاكتشاف.
 - ينطفئ المؤشر عند إيقاف تشغيل التيار الرئيسي للشاشة.

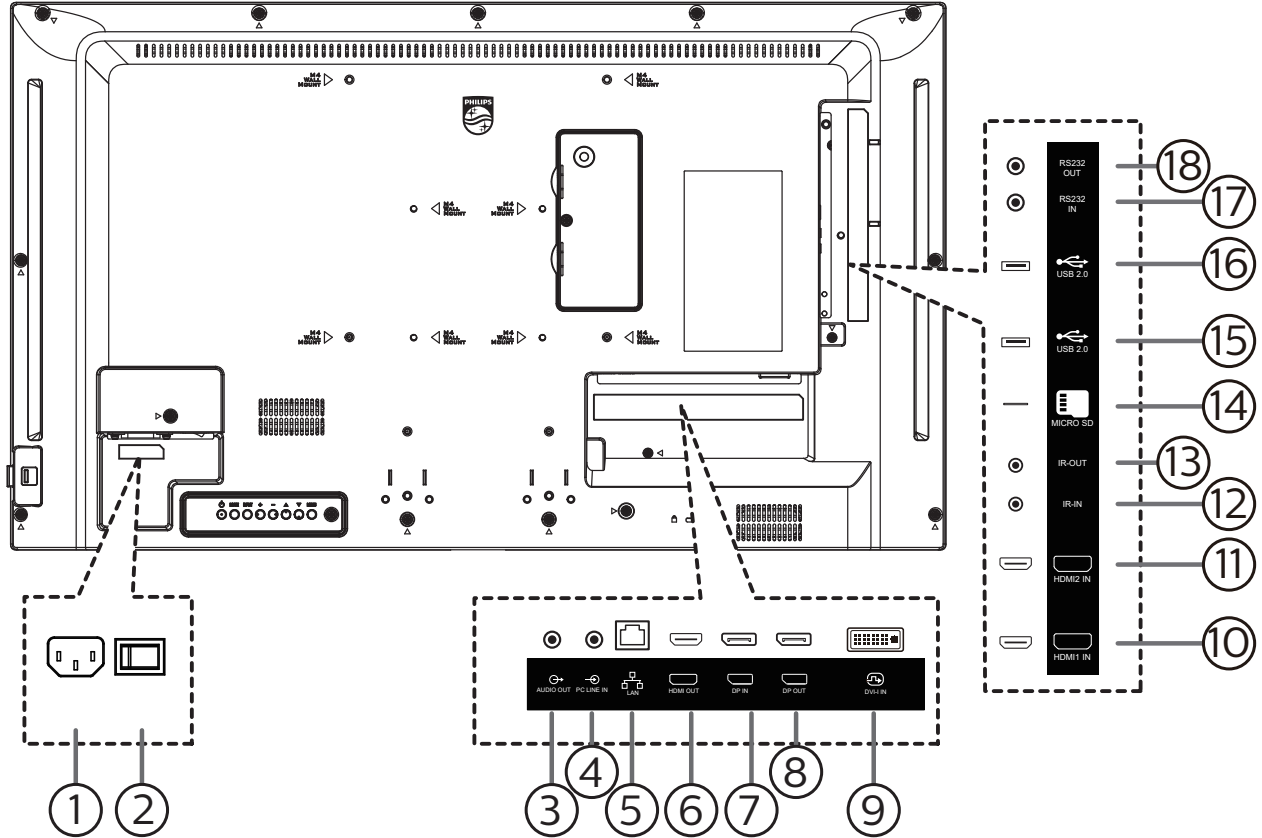

١١ / IR IN / IR OUT ١٢

دخول/مخرج إشارة الأشعة تحت الحمراء لوظيفة التكرار.

ملاحظات:

- سيتوقف حساس وحدة التحكم بالشاشة عن بُعد إذا تم توصيل المقبس [مدخل IR].
- للتحكم عن بُعد في جهاز A/V عبر هذه الشاشة، راجع صفحة ١٦ للحصول على معلومات عن الاتصال عبر تمرير الأشعة تحت الحمراء.

١٤ فتحة بطاقة SD المصغرة

أدخل بطاقة SD مصغرة.

١٥ منفذ USB 2.0 / ١٦ منفذ USB 2.0

توصيل جهاز تخزين USB أو منفذ الخدمة.

١٧ مدخل RS232 / ١٨ مخرج RS232

دخول/مخرج شبكة RS232 لوظيفة التكرار

١ دخول التيار المتردد

دخول طاقة التيار المتردد من مأخذ التيار الكهربائي بالحائط.

٢ مفتاح الطاقة الرئيسي

تبديل الطاقة الرئيسية بين التشغيل والإيقاف.

٣ مخرج الصوت

مخرج الصوت إلى جهاز AV خارجي.

٤ مدخل سلكي للكمبيوتر

دخول الصوت لمصدر VGA (هاتف إستريلو ٣,٥ مم).

٥ دخول RJ-45

وظيفة التحكم في الشبكة المحلية لاستخدام إشارة وحدة التحكم عن بعد من مركز التحكم.

٦ مخرج HDMI

التوصيل بجهاز وجهة من خلال كبل HDMI.

٧ دخول DisplayPort / ٨ مخرج DisplayPort

دخول/مخرج فيديو DisplayPort.

٩ DVI-I IN

دخول فيديو DVI-I.

١٠ HDMI1 IN / ١١ HDMI2 IN

دخول فيديو/صوت HDMI.

٣-٢. التحكم عن بُعد

١-٣-٢. الوظائف العامة

- ١ [⏻] زر الطاقة
تشغيل الشاشة أو إداؤها في وضع الاستعداد.
- ٢ [⏻] أزرار [التشغيل]
التحكم في تشغيل ملفات الوسائط.
- ٣ [⏻] زر المصدر
اختيار مصدر الدخل. اضغط على الزر [A] أو [B] لاختيار **USB** أو **Network** أو **HDMI 1** أو **HDMI 2** أو **Card OPS** أو **DVI-D**. اضغط على الزر [OK] للتأكيد والخروج.
- ٤ [🏠] زر الصفحة الرئيسية
الوصول إلى قائمة البيانات المعروضة على الشاشة (OSD).
- ٥ [☰] زر قائمة
محجوز.
- ٦ [⏪] [⏩] [⏮] [⏭] أزرار التنقل
للتنقل خلال القائمة واختيار العناصر.
- ٧ [🔊] زر الضبط
للوصول إلى القوائم المتاحة للخيارات والصور والأصوات.
- ٨ [🔇] زر كتم الصوت
اضغط على هذا الزر لتشغيل خاصية صامت أو إيقاف تشغيلها.
- ٩ [🟠] [🟡] [🟢] [🟠] أزرار اللون
لاختيار مهام أو خيارات.
- ١٠ [NORMAL] أزرار [عادي]
للتبديل إلى الوضع العادي.
- ١١ [ID] أزرار [ID]
للتبديل إلى وضع رقم التعريف.
- ١٢ [🔍] زر التهيئة
لتغيير وضع التكبير/التصغير.
- ١٣ [⏪] زر الرجوع
للرجوع إلى صفحة القائمة السابقة أو الخروج من الوظيفة السابقة.
- ١٤ [i] زر المعلومات
لعرض معلومات عن النشاط الحالي.
- ١٥ [OK] الزر [OK]
تأكيد أحد الإدخالات أو الاختيارات.
- ١٦ [☑] زر الخيارات
للوصول إلى القوائم المتاحة للخيارات والصور والأصوات.
- ١٧ [+] [-] زر مستوى الصوت
لرفع مستوى الصوت أو خفضه.
- ١٨ [0-9] أزرار [الأرقام]
لإدخال نص لإعداد الشبكة وإعداد رقم التعريف في وضع رقم التعريف.

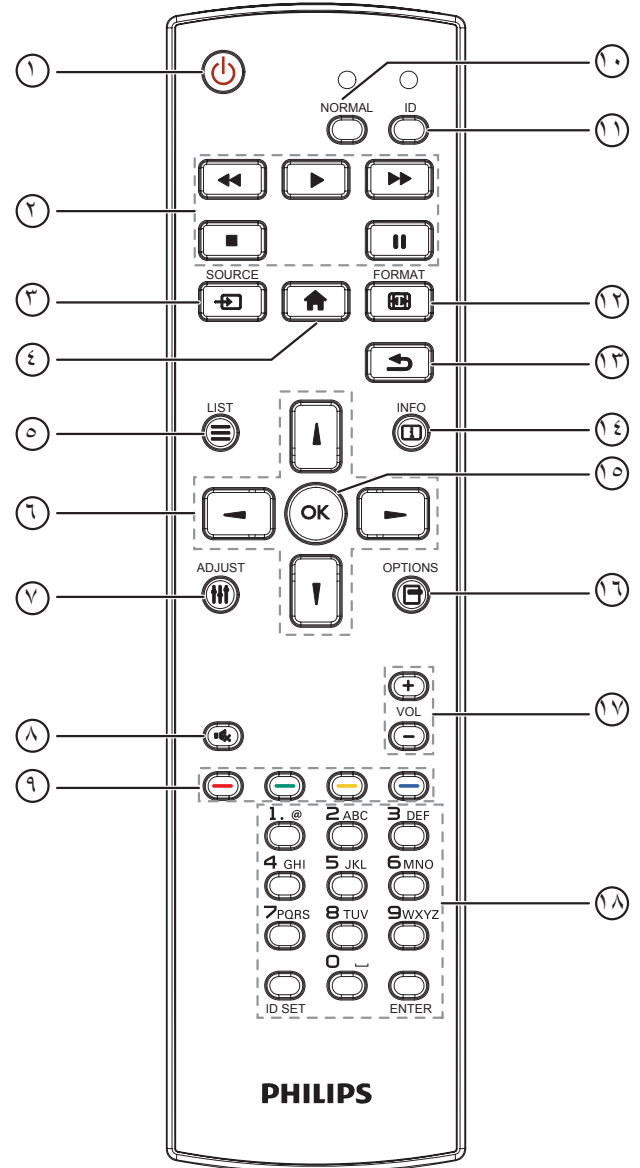

٢-٣-٢. رقم تعريف وحدة التحكم عن بُعد

عَيِّن رقم تعريف وحدة التحكم عن بُعد إذا كنت تنوي استخدام وحدة التحكم عن بُعد هذه مع عدة شاشات مختلفة.

- اضغط على الزر [ID]. تومض عندئذٍ لمبة بيان الحالة مرتين باللون الأحمر.
- 1- اضغط على الزر [ID SET] لأكثر من ثانية واحدة لدخول وضع رقم التعريف. تضئ عندئذٍ لمبة بيان الحالة باللون الأحمر. يؤدي الضغط على زر [ID SET] مرة أخرى إلى الخروج من وضع الهوية. إيقاف إضاءة المؤشر الأحمر.
 - 2- اضغط على أزرار الأرقام من [٠] إلى [٩] لتحديد الشاشة التي تريد التحكم بها. مثال: اضغط على [٠] و[١] للتحكم في الشاشة رقم ١١. والأرقام المتاحة هي من [٠١] إلى [٢٥٥].
 - 3- يؤدي عدم الضغط على أي زر خلال ١٠ ثوانٍ إلى الخروج من وضع رقم التعريف. في حال الضغط على زر خطأ، انتظر ثانية واحدة حتى ينطفئ مؤشر LED الأحمر ثم يضيء مرة أخرى، بعدها اضغط على الأرقام الصحيحة.
 - 4- اضغط على زر [إدخال] للتأكيد. إضاءة المؤشر الأحمر مرتين ثم توقفه.

ملاحظة:

- اضغط على الزر [NORMAL] (عادي). توضح إضاءة المؤشر الأخضر مرتين أن الشاشة في وضع التشغيل العادي.
- يجب إعداد رقم التعريف لكل شاشة أولاً قبل تحديده.
- استخدم مفتاح "|||" (إيقاف مؤقت) في وحدة التحكم عن بُعد لتجميد الشاشة. واستخدم المفتاح "▶" (تشغيل) في وحدة التحكم عن بُعد لإلغاء تجميد الشاشة.
- لا يمكن تنفيذ ميزة "التجميد" إلا في مصادر فيديو "حقيقي"، مثل: AV و VGA و YPbPr و HDMI و DVI و DP.
- يؤدي تنفيذ أي عملية عبر وحدة التحكم عن بُعد أو تغيير وضع الفيديو إلى إلغاء تجميد الشاشة.

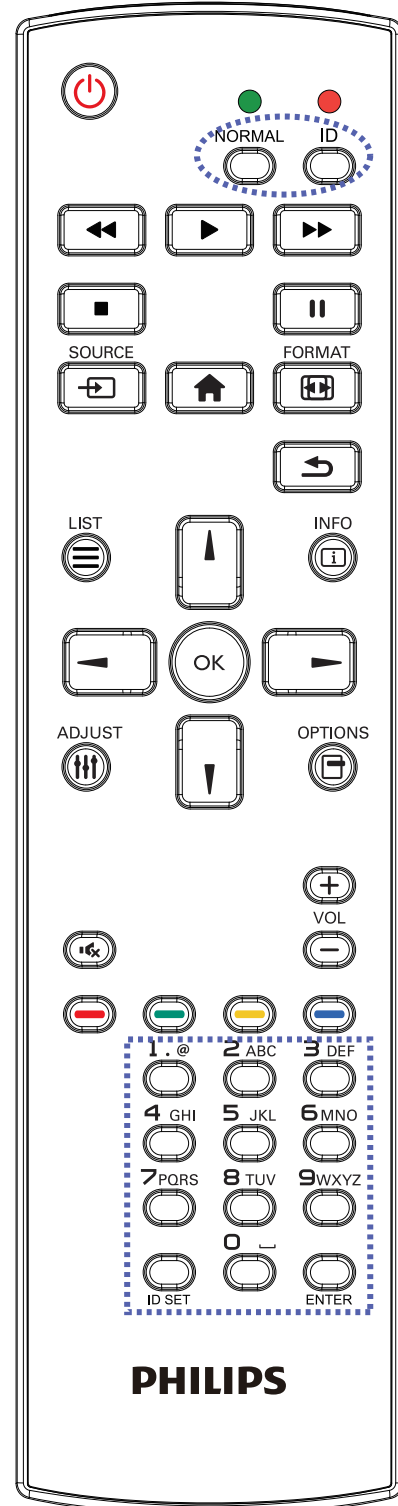

٢-٣-٣. أزرار وحدة التحكم عن بعد في مصدر Android

٣) مشغل الوسائط -> تشغيل -> اختيار قائمة تشغيل غير فارغة -> ضغط على

للتشغيل كل ملفات الوسائط المدرجة في القائمة.

٤) ضبط قائمة التشغيل في "تمهيد من المصدر" أو "الجدول" من خلال قائمة التعليمات المعروضة على الشاشة.

٢- تشغيل ملف PDF

هناك ٣ طرق لتشغيل ملفات الوسائط.

١- مدير الملفات

ادخل إلى ملف PDF من مدير الملفات، واختر ملف لتشغيله.

٢- مشغل PDF -> تشغيل -> اختيار قائمة تشغيل غير فارغة -> ضغط على

للتشغيل كل ملفات PDF المدرجة في القائمة.

٣- ضبط قائمة تشغيل PDF في "تمهيد من المصدر" أو "الجدول" من خلال قائمة التعليمات المعروضة على الشاشة.

٣- عند تشغيل PDF أو فيديو أو موسيقى اضغط على لإيقاف التشغيل.

وفي حالة الضغط على مرة أخرى، سيعاد التشغيل من بداية الملف.

٤- عند تشغيل PDF أو فيديو أو موسيقى اضغط على لإيقاف التشغيل مؤقتاً.

٥- ينبغي وضع كل ملفات الوسائط أو PDF في مجلد باسم philips مع مجلد فرعي تحت الدليل الرئيسي لوحدة التخزين (سواء داخلية أو USB أو بطاقة SD). ويتم تسمية كل المجلدات الفرعية حسب نوع الوسائط التي به (سواء فيديو أو صور أو موسيقى أو PDF) وينبغي عدم تغيير الاسم.

مقاطع الفيديو: {root dir of storage}/philips/video/

الصور: {root dir of storage}/philips/photo/

الموسيقى: {root dir of storage}/philips/music/

pdfs: {root dir of storage}/philips/pdf/

مع العلم بأن الأدلة الرئيسية لوحدة التخزين الثلاثة هي

التخزين الداخلي: /sdcard

وحدة تخزين USB: /mnt/usb_storage

بطاقة SD: /mnt/external_sd

٣) [Source] زر المصدر

اختيار مصدر الدخل.

يتم التحكم في هذا الزر من خلال Scalar فقط.

٤) [Home] زر الرئيسية

وصول إلى قائمة تعليمات OSD.

يتم التحكم في هذا الزر من خلال Scalar فقط.

٥) [List] زر القائمة

١- انقل التركيز لأعلى إلى عناصر النقر التالية بالاستعانة بمحتوى صفحة الويب.

٢- انقل التركيز لأعلى إلى عنصر التحكم أو عنصر واجهة المستخدم التالي كالأزرار مثلاً.

٦) أزرار التنقل

١- للتنقل خلال القائمة واختيار العناصر.

٢- تستخدم هذه الأزرار للتحكم في شريط تمرير الشاشة في محتوى صفحة الويب .

اضغط على [Up] أو [Down] لنقل شريط التمرير الرأسي لأعلى أو لأسفل. اضغط على

أو [Left] لنقل شريط التمرير الأفقي لليسار أو اليمين.

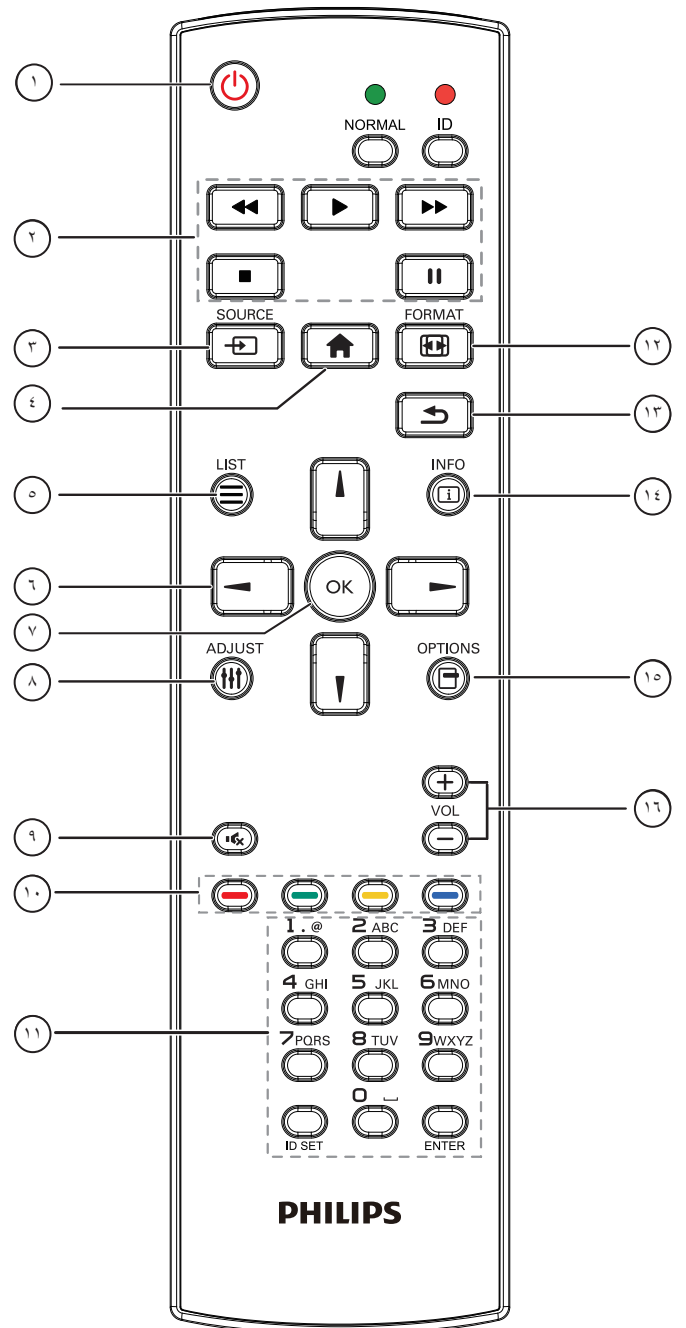

١) [Power] زر الطاقة

تشغيل الشاشة أو ضبطها على وضع الاستعداد.

يتم التحكم في هذا الزر من خلال Scalar فقط.

٢) أزرار [تشغيل]

١- التحكم في تشغيل ملفات الوسائط (فيديو أو صوت أو صورة).

هناك ٤ طرق لتشغيل ملفات الوسائط.

١) مدير الملفات

الوصول إلى ملف الوسائط من "مدير الملفات" واختيار تشغيله.

٢) مشغل الوسائط -> إنشاء -> تحرير أو إضافة قائمة تشغيل جديدة -> اختيار

أية ملفات وسائط -> ضغط على [Play] لتشغيل ملف الوسائط مباشرة.

٣- بالنسبة لملفات PDF

اضغط على  للانتقال إلى الصفحة التالية.

اضغط على  للرجوع إلى الصفحة السابقة.

٧ زر [OK]

تأكيد أحد الإدخالات أو الاختيارات.

٨ زر الضبط 

- ١- انقل التركيز لأسفل إلى عناصر النقر التالية بالاستعانة بمحتوى صفحة الويب .
- ٢- انقل التركيز لأسفل إلى عنصر التحكم أو عنصر واجهة المستخدم التالي كالأزرار مثلا.

٩ زر كتم الصوت 

اضغط على هذا الزر لتشغيل خاصية صامت أو إيقاف تشغيلها.
يتم التحكم في هذا الزر من خلال Scalar فقط.

١٠ زر [] [] [] [] أزوار اللون

 : لا توجد وظيفة لهذا الزر على نظام Android. يتم التحكم في هذين الزرين من خلال Scalar فقط.

١١ زر [الأرقام / ID SET / ENTER]

- ١- لا توجد وظائف لزر ID SET و زر  و ENTER  في نظام Android. يتم التحكم في هذه الأزرار من خلال Scalar فقط.
- ٢- بالنسبة لملف PDF أدخل رقم الصفحة من خلال أزرار الأرقام، ثم اضغط على

زر  للقفز إلى الصفحة التي تريدها.

١٢ زر تنسيق 

لتغيير تنسيق الصورة. يتم التحكم في هذا الزر من خلال Scalar فقط.



١٣ زر رجوع 

رجوع إلى صفحة السابقة أو الخروج من الوظيفة السابقة.

١٤ زر المعلومات 

- ١- عرض معلومات عن إشارة الدخل الحالية. يعرضها نظام Scalar.
- ٢- مشغل الوسائط -> إنشاء -> تحرير أو إضافة قائمة تشغيل جديدة -> اختيار أية ملفات وسائط -> ضغط على  لعرض معلومات عن ملف الوسائط المختار.

١٥ زر خيارات 

- افتح صندوق الأدوات في "مشغل الوسائط" أو "مشغل PDF".
- ١- مشغل الوسائط -> إنشاء -> تحرير أو إضافة قائمة تشغيل جديدة -> ضغط على  لفتح صندوق الأدوات. سيتم تمرير صندوق الأدوات من الجانب الأيسر للشاشة.
 - ٢- مشغل PDF -> إنشاء -> تحرير أو إضافة قائمة تشغيل جديدة -> ضغط على  لفتح صندوق الأدوات. سيتم تمرير صندوق الأدوات من الجانب الأيسر للشاشة.

١٦ زر مستوى الصوت 

ضبط مستوى الصوت. يتم التحكم في الأزرار من خلال Scalar فقط.

٢-٣-٤. تركيب البطاريات في وحدة التحكم عن بعد

يتم تشغيل وحدة التحكم عن بعد ببطاريتين من نوع AAA ١,٥ فولت.

لتركيب أو استبدال البطاريتين:

- ١- اضغط ثم اسحب الغطاء لفتحه.
- ٢- أدخل البطاريتين مسترشداً بعلامات الأقطاب الصحيحة (+) و (-).
- ٣- أعد الغطاء إلى مكانه.

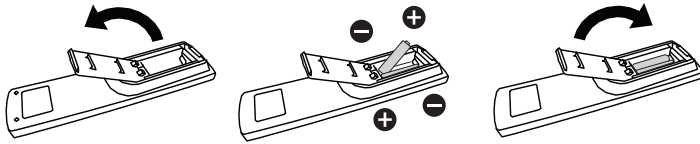

تنبيه:

قد يتسبب الاستخدام غير الصحيح للبطاريات في حدوث تخریب أو انفجار. لذا تأكد من اتباع الإرشادات أدناه:

- ضع بطاريتين AAA مع مراعاة وضع القطبية الصحيحة (+ و -).
- لا تستخدم نوعين مختلفين من البطاريات معاً.
- تجنب استخدام بطارية جديدة مع بطاقة مستهلكة. وإلا قد يتسبب ذلك في حدوث تسرب أو قصر عمر البطاريات.
- أخرج البطاريات الفارغة فوراً لتجنب حدوث تسرب في حجيرة البطارية. يحظر لمس حامض البطاريات المكشوف، فقد يتسبب ذلك في إصابات جلدية.
- لا تتخلص من بطارية في نار أو فرن ساخن ولا تسحقها أو تقطعها ميكانيكياً، وإلا فقد يحدث انفجار؛ ولا تترك بطارية في بيئة محيطية ترتفع بها درجة الحرارة بشكل مفرط، وإلا فقد يحدث انفجار أو تسرب لسائل أو غاز قابل للاشتعال؛ وقد يؤدي تعرض بطارية لضغط هوائي منخفض للغاية إلى حدوث انفجار أو تسرب لسائل أو غاز قابل للاشتعال.
- ملاحظة: أخرج البطاريتين من حجيرتهما إذا كنت تنوي عدم الاستخدام لفترة زمنية ممتدة.

٢-٣-٥. التعامل مع وحدة التحكم عن بعد

- يمنع تعريض وحدة التحكم عن بعد للسقوط أو الصدمات.
- يمنع دخول أي سائل إلى وحدة التحكم عن بعد. فإن دخلت المياه إلى وحدة التحكم عن بعد فامسحها بقطعة قماش جافة على الفور.
- تجنب وضع وحدة التحكم عن بعد بالقرب من مصادر الحرارة أو الرطوبة.
- لا تحاول فك وحدة التحكم عن بعد إلا في حالة الحاجة إلى تركيب بطاريات جديدة فيها.

٢-٣-٦. تشغيل نطاق وحدة التحكم عن بعد

صوب وحدة التحكم عن بعد تجاه مستشعر إشارة التحكم عن بعد في الشاشة.

استخدم وحدة التحكم عن بعد في نطاق ٥ أمتار من المستشعر في الشاشة بزاوية ٢٠ درجة من اليسار واليمين.

ملاحظة:

- قد لا تعمل وحدة التحكم عن بعد على نحو صحيح إذا تعرض مستشعر التحكم عن بعد في الشاشة لأشعة شمس مباشرة أو إضاءة قوية، أو عند وجود حائل يعيق إرسال الإشارة.
- استخدم كبل مستشعر أشعة تحت حمراء لتحسين أداء وحدة التحكم عن بعد.
- (راجع ٤-٣. توصيل الأشعة تحت الحمراء للاطلاع على التفاصيل)

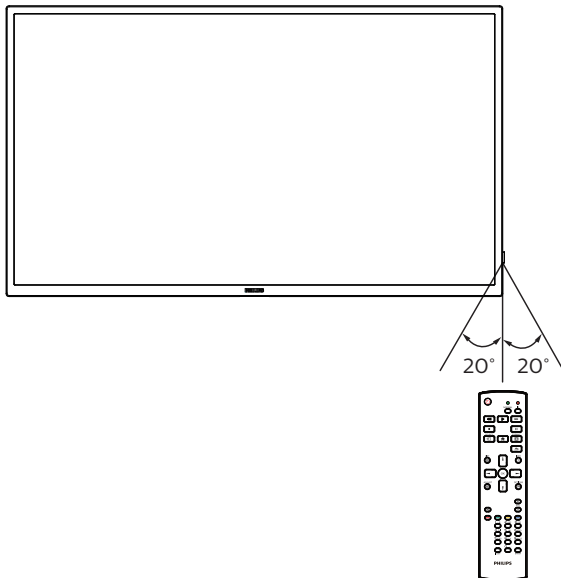

٧-٣-٢. استخدام المستشعر عن بعد ومؤشر الطاقة

- ١- اسحب العدسة إلى أسفل لتحسين أداء وحدة التحكم عن بعد وسهولة ملاحظة معلومات مصباح حالة الطاقة.
- ٢- اسحب العدسة لأعلى قبل تثبيت الشاشة لتطبيقات جدار شاشات الفيديو.
- ٣- اسحب أو اضغط على العدسة إلى أن تصدر صوت نقرة.

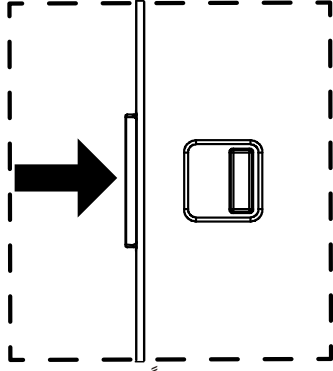

ادفع يميناً لطي العدسة

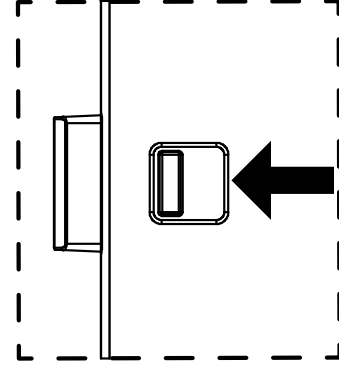

ادفع يساراً لتوسعة العدسة

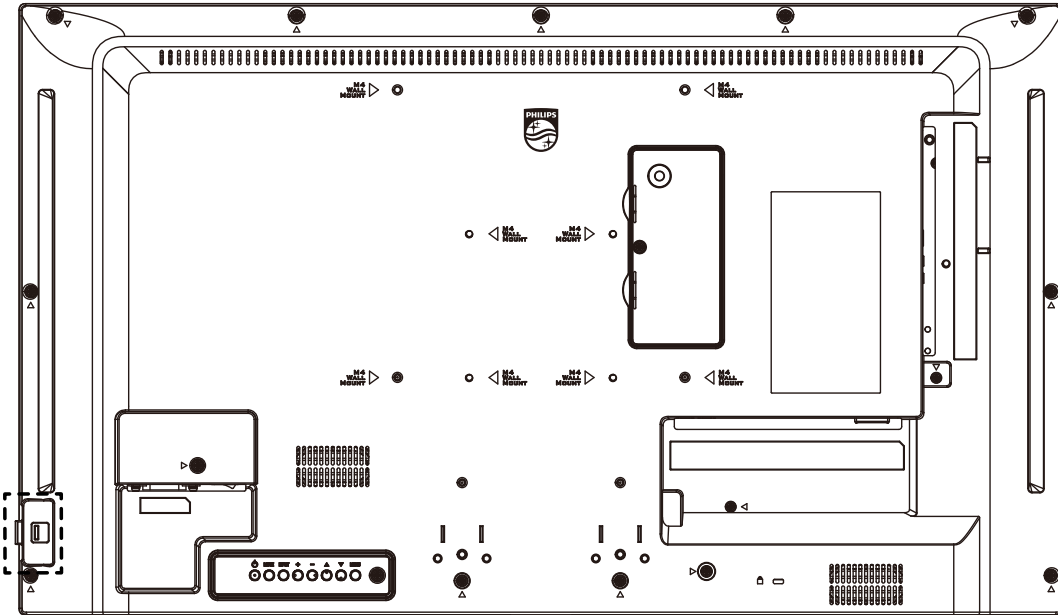

٢-٤. غطاء USB

- استخدم غطاء USB والبراغي لتغطية محرك أقراص USB المحمول وبطاقة SD.
- ١- ركب محرك أقراص USB المحمول.
- ٢- ركب غطاء USB.
- ٣- استخدم البراغي من الملحقات لتثبيت غطاء USB.

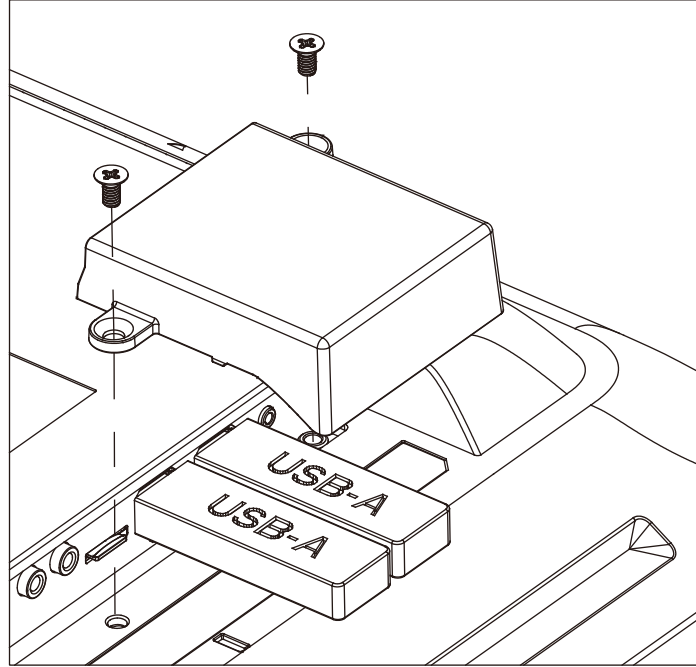

- الحجم الأقصى المناسب لمحرك أقراص USB المحمول:
USB: ٢٠ (عرض) × ١٠ (ارتفاع) × ٦٠ (عمق) مم

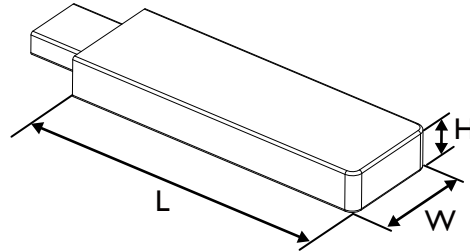

٥-٢. وحدة 4G

- ١- يرجى استشارة فني مهني لتركيب وحدة 4G.
- ٢- افصل الطاقة عن الشاشة.
- ٣- قم بفك المسمار الموجود على غطاء الخدمة لإخراج غطاء الخدمة. توجد لوحة G؛ على الجانب الخلفي من غطاء الخدمة. اقلب غطاء الخدمة وتأكد من أن كبلات G؛ متصلة بإحكام بلوحة G؛. قد يؤدي الإهمال إلى إتلاف لوحة G؛.
- ٤- ركب وحدة 4G وثبتها باستخدام براغي M2 المتوفرة عند الضرورة.
- ٥- وصل الهوائي بوحدة 4G.
- ٦- ثبت غطاء الصيانة في الشاشة.

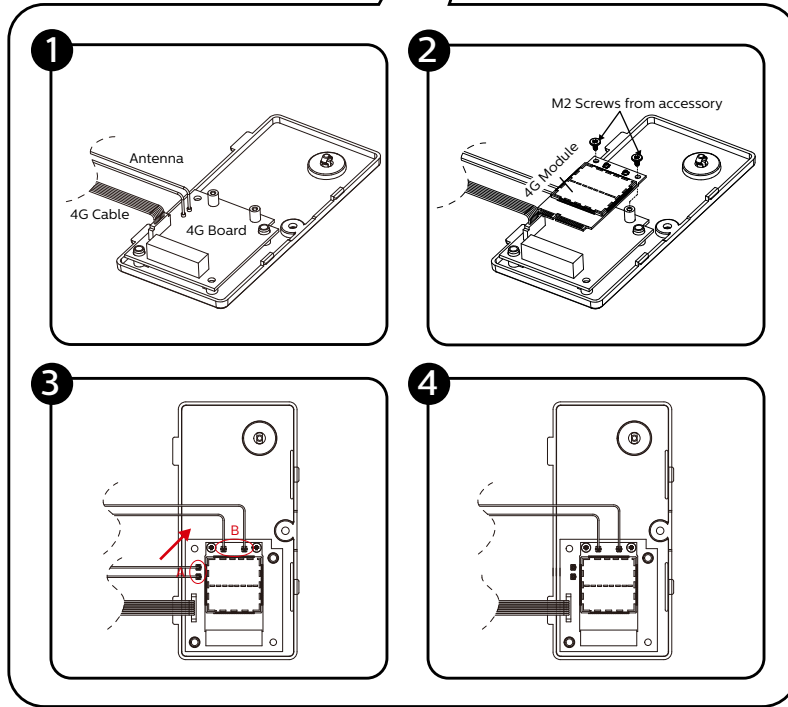
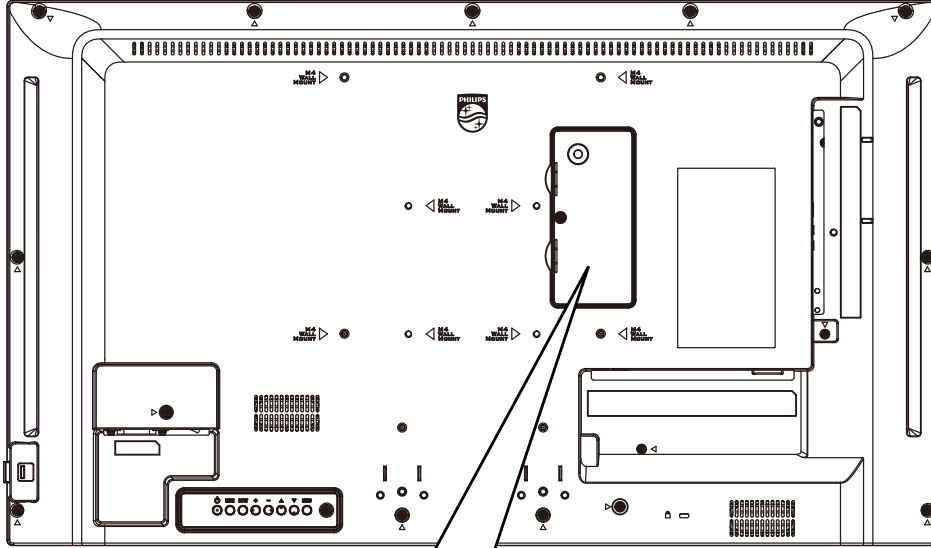

٣- توصيل أجهزة خارجية

٣-١. توصيل أجهزة خارجية (DVD/VCR/VCD)

٣-١-١. استخدام مدخل تشغيل الفيديو HDMI

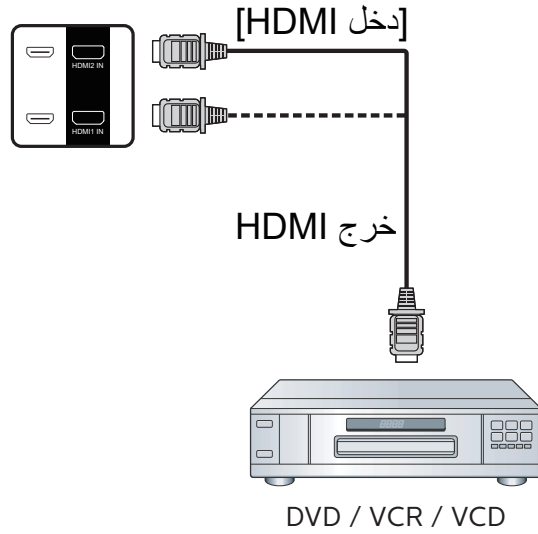

٣-٢. توصيل جهاز كمبيوتر

٣-٢-١. استخدام مدخل DVI

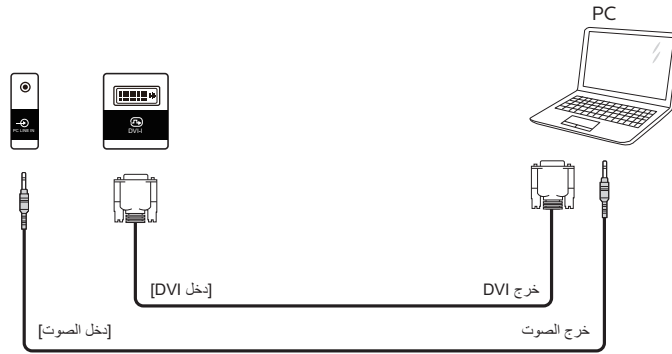

٣-٢-٢. استخدام مدخل HDMI

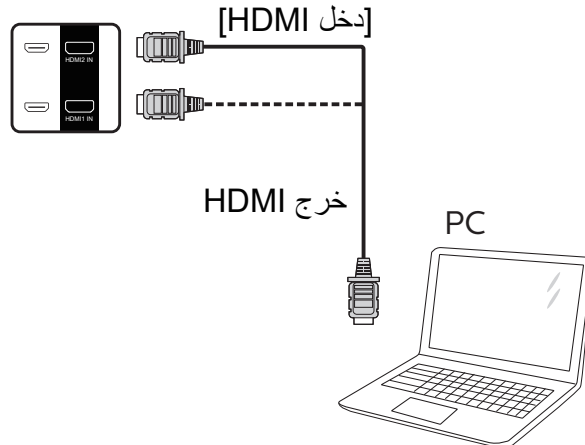

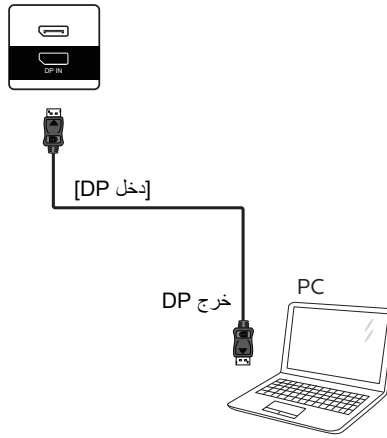

٣-٣ . توصيل شاشات عرض متعددة في سلسلة متصلة على التوالي
يمكن ربط العديد من الشاشات في سلسلة متصلة على التوالي في بعض استخدامات لوحات العرض.

١-٣-٣ . اتصال وحدة التحكم في الشاشة

وصِل الموصِل [خرج RS232] في الشاشة ١ بالموصِل [دخول RS232] في الشاشة ٢.

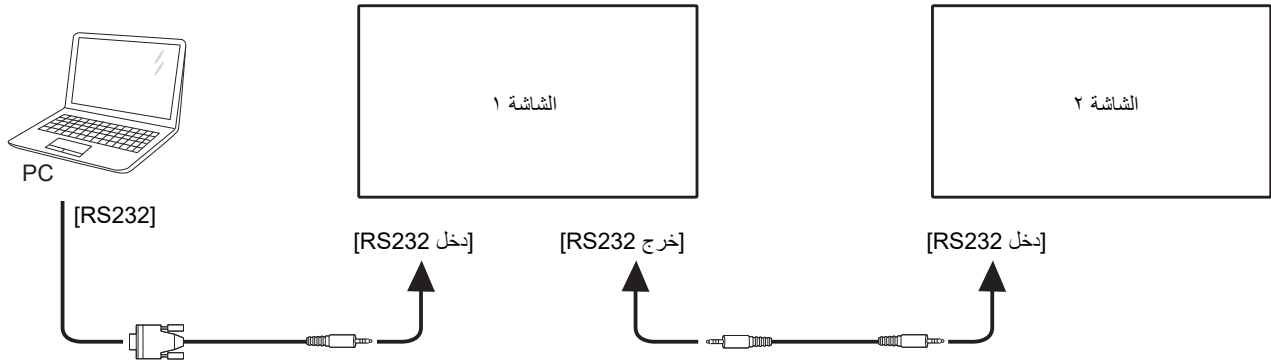

وصِل الموصِل [خرج HDMI] في الشاشة ١ بالموصِل [دخول HDMI] في الشاشة ٢.
الحد الأقصى لسلسلة HDMI daisy هو ٢ طقم في المجمل.

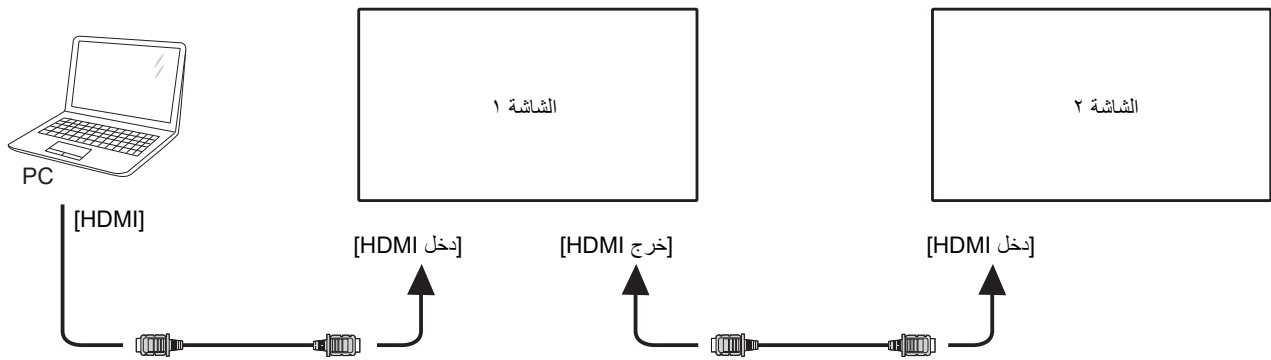

٣-٤ . توصيل الأشعة تحت الحمراء

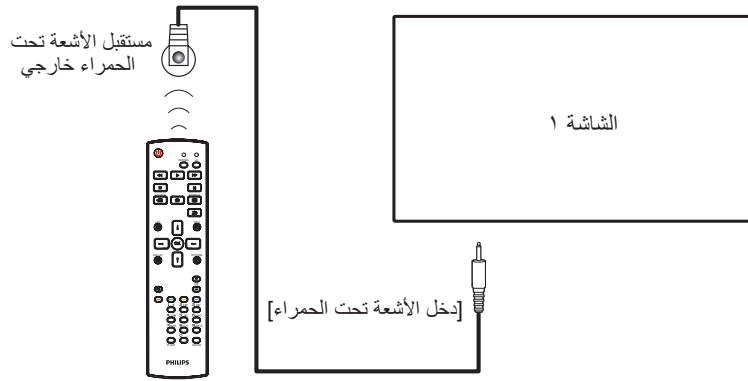

ملاحظة:

سيوقف حساس وحدة التحكم بالشاشة عن بُعد إذا تم توصيل [دخول الأشعة تحت الحمراء].

٣-٥ . التوصيل التمريري للأشعة تحت الحمراء

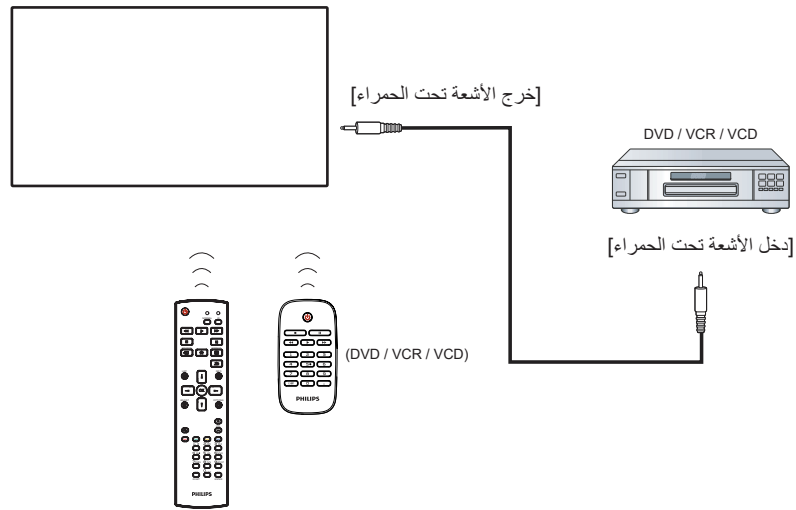

٣-٦ . التوصيل السلكي بالشبكة

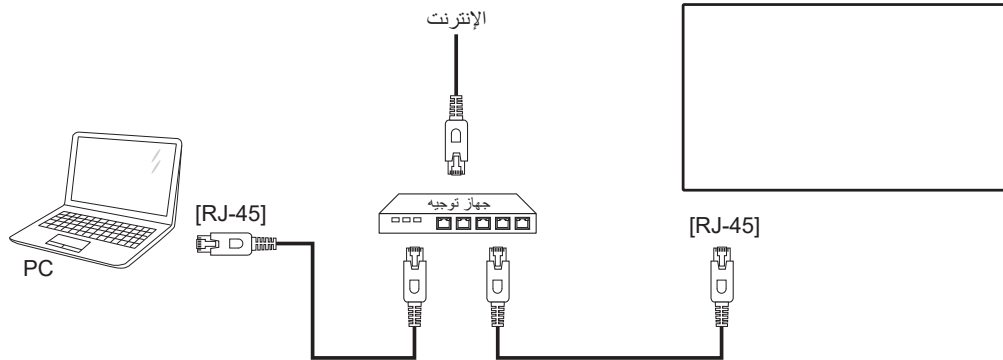

إعدادات الشبكة:

- ١- شغّل جهاز التوجيه (الراوتر) ومكّن إعداد DHCP (بروتوكول التهيئة الديناميكية للمضيف) الخاص به.
 - ٢- وصّل جهاز التوجيه بهذه الشاشة عن طريق كبل Ethernet.
 - ٣- اضغط على الزر [🏠] الصفحة الرئيسية في وحدة التحكم عن بُعد ثم حدد الخيار إعداد.
 - ٤- حدد الاتصال بالشبكة ثم اضغط على الزر [OK].
 - ٥- انتظر حتى تعثر هذه الشاشة على اتصال الشبكة.
 - ٦- إذا ظهرت نافذة "اتفاقية ترخيص المستخدم النهائي"، فوافق على الاتفاقية.
- ملاحظة: التوصيل بكابل CAT-5 Ethernet مغطى ليتوافق مع توجيهات EMC.

٤- التشغيل

ملاحظة: يوجد زر التحكم الموضح في هذا القسم أساسا على وحدة التحكم عن بعد، ما لم يذكر خلاف ذلك.

١-٤ مشاهدة مصدر الفيديو المتصل

- ١- اضغط على زر [Source] المصدر.
- ٢- اضغط على الزر [A] أو [I] لاختيار جهاز ثم اضغط على الزر [OK].

٢-٤ تغيير تنسيق الصورة

يمكنك تغيير تنسيق الصورة لتناسب مصدر الفيديو. إذ أن لكل مصدر فيديو تنسيقات الصور المتاحة الخاصة به.

تعتمد التنسيقات المتاحة للصورة على مصدر الفيديو:

- ١- اضغط على زر [Image] تنسيق لاختيار تنسيق الصورة.
 - وضع الكمبيوتر الشخصي: {كامل} / {٣:٤} / {حقيقي} / {٩:٢١} / {مخصص}.
 - وضع الفيديو: {كامل} / {٣:٤} / {حقيقي} / {٩:٢١} / {مخصص}.

٣-٤ Overview (نظرة عامة)

- ١- مشغل Android PD:
 - مشغل Android PD هي صفحة سوداء كالصفحة الموضحة أدناه:

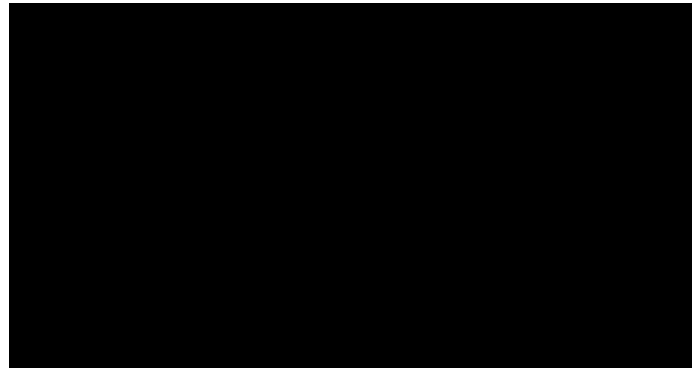

- اخرج من التطبيق بالضغط على مفتاح الرجوع، وستدخل الشاشة إلى مشغل Android PD.
- عند العودة إلى شاشة مشغل Android PD، تعرض الشاشة صورة تلميح لمدة ٥ ثوان فقط.
- تبغك صورة التلميح إلى إمكانية الضغط على مفتاح المصدر لتغيير المصدر.

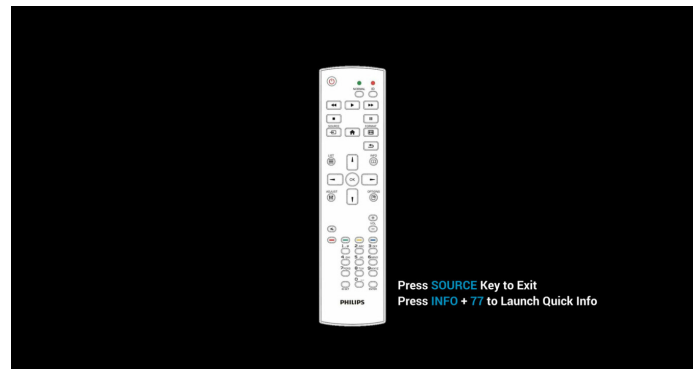

٢- وضع الإدارة:

- يمكن الضغط على "Home + ١٨٨٨" للدخول إلى وضع المسؤول، ويرجى التأكد من ظهور قائمة التعليمات الرئيسية بعد الضغط على "Home" وبعدها الضغط على ١٨٨٨ مباشرة، ولا يمكن تعيين مفتاحين متتاليين كمفتاحي تشغيل سريع لـ Home.

- سترى في وضع المسؤول خمس أيقونات: "Settings" (الإعدادات) و"Apps" (التطبيقات) و"Network" (الشبكة) و"Storage" (التخزين) و"Help" (التعليمات).
- عند مغادرة وضع المسؤول، سيعود النظام إلى آخر مصدر.

Settings (الإعدادات): انتقال إلى تطبيق الإعدادات.

Apps (التطبيقات): عرض كل التطبيقات.

Network (الشبكة): تعيين Wi-Fi، والإنترنت

Storage (التخزين): عرض معلومات التخزين الحالية بشأن PD Android.

Help (التعليمات): عرض رمز الاستجابة السريعة QR للارتباط بموقع ويب دعم Philips.

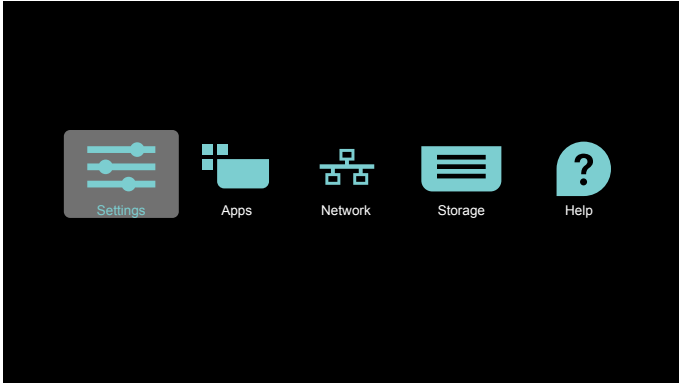

(١) Settings (الإعدادات):

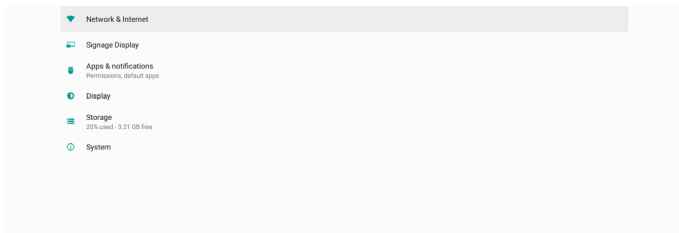

(٢) صفحة Application (التطبيقات):

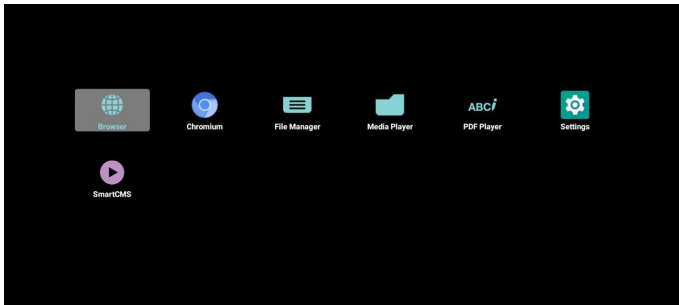

(٣) صفحة Network (الشبكة)

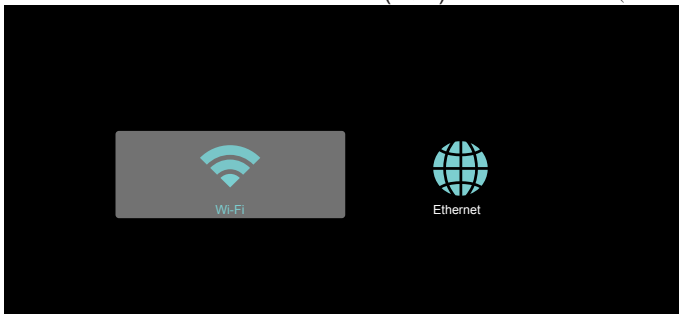

١-٣) صفحة Ethernet (الإيثرنت)

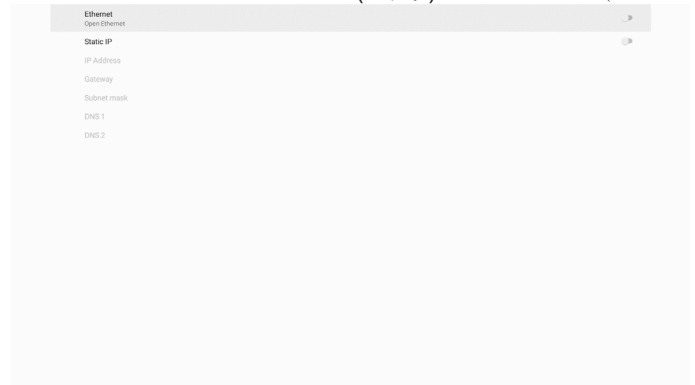

٢-٣) Wi-Fi:



٤) Storage (التخزين):

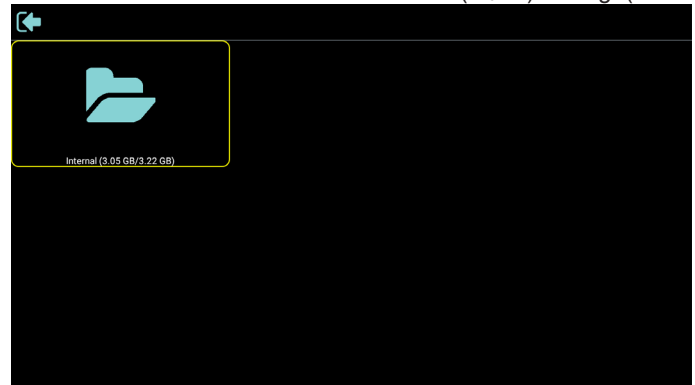

٥) صفحة Help (التعليمات):

عرض رمز الاستجابة السريعة QR للارتباط بموقع ويب دعم Philips.



٤-٤. Media Player (مشغل الوسائط)

٤-٤.١. تفاعل قائمة الإعدادات مع مشغل الوسائط:

١- Boot on source (تمهيد من المصدر):

- Input (الإدخال):

■ إذا حددت المصدر "مشغل الوسائط"، فسينتقل النظام إلى مشغل الوسائط تلقائيًا بعد اكتمال عملية التمهيد.

- Playlist (مشغل):

■ الصفحة الرئيسية: الانتقال إلى الصفحة الرئيسية لمشغل الوسائط.

■ مشغل ١ - مشغل ٧: الانتقال إلى مشغل الوسائط وتشغيل ملف ١ - ملف ٧ في قائمة التشغيل تلقائيًا.

■ مشغل ٨: الانتقال إلى مشغل الوسائط وتشغيل ملفات USB تلقائيًا.

٢- Schedule (الجدول):

- Schedule list (قائمة الجدول):

■ إعدادات حتى ٧ جداول زمنية.

- Enable (تمكين):

■ تمكين جدول أو تعطيله.

- Start time (وقت البدء):

■ تعيين وقت البدء.

- End time (وقت الانتهاء):

■ تعيين وقت الانتهاء.

- Playlist (مشغل):

■ ١-٧: الانتقال إلى مشغل الوسائط وتشغيل ملف ١ - ملف ٧ في قائمة التشغيل تلقائيًا.

- Days of the week (أيام الأسبوع):

■ تعيين أيام الأحد والإثنين والثلاثاء والأربعاء والخميس والجمعة والسبت.

- Every week (كل أسبوع):

■ تعيين جدول أسبوعيًا.

- Save (حفظ):

■ حفظ الجدول.

٤-٤.٢. تقديم مشغل الوسائط:

١- الصفحة الرئيسية لمشغل الوسائط، تشمل على ثلاثة عناصر: "Play" (تشغيل) و

"Compose" (إنشاء) و "Settings" (الإعدادات).

Play (تشغيل): تحديد قائمة لتشغيلها.

Compose (إنشاء): تحرير قائمة تشغيل.

Settings (الإعدادات): تعيين خصائص مشغل الوسائط.

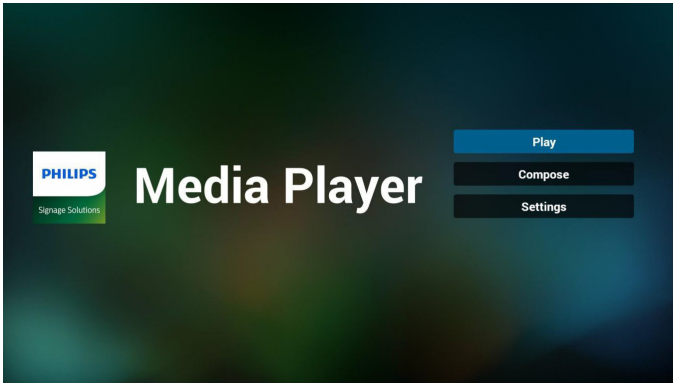

٢- حدد "Play" (تشغيل) في الصفحة الرئيسية، أولاً ينبغي اختيار قائمة لتشغيلها من "ملف ١" حتى "ملف ٧".
وتشير أيقونة القلم الرصاص إلى أن قائمة التشغيل ليست فارغة.

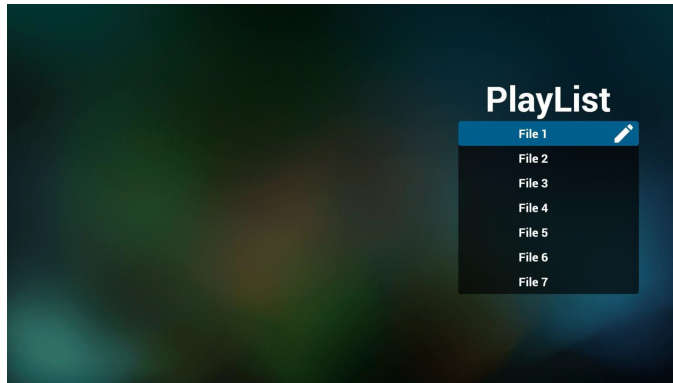

٣- حدد "Compose" (إنشاء) في الصفحة الرئيسية، وينبغي أولاً اختيار قائمة تشغيل واحدة لتحريرها من "ملف ١" إلى "ملف ٧".
وتشير أيقونة القلم الرصاص إلى أن قائمة التشغيل ليست فارغة.

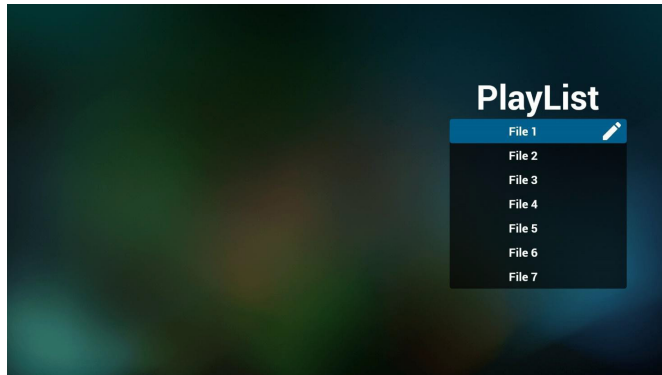

٤- إذا تم اختيار قائمة تشغيل فارغة، فسيرشدك التطبيق لتحديد مصدر الوسائط.

ينبغي وضع كل ملفات الوسائط في مجلد /philips/ داخل الدليل الرئيسي.
على سبيل المثال:

مقاطع الفيديو: {root dir of storage}/philips/video/

الصور: {root dir of storage}/philips/photo/

الموسيقى: {root dir of storage}/philips/music/

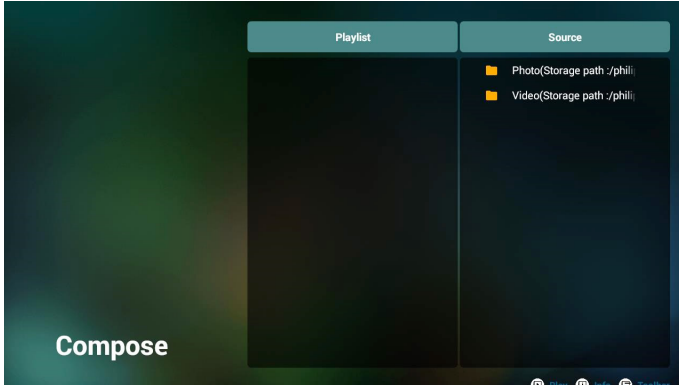

- ٧- ١ تتوفر الوظائف التالية من شريط القوائم الجانبي:
- select all (تحديد الكل): تحديد كل ملفات التخزين.
 - delete all (حذف الكل): حذف كل ملفات التشغيل.
 - add/remove (إضافة/إزالة): تحديث قائمة التشغيل من المصدر.
 - sort (فرز): فرز قائمة التشغيل.
 - save/abort (حفظ/إلغاء الحفظ): حفظ قائمة تشغيل أو إلغاء حفظها.
 - back (رجوع): العودة إلى القائمة السابقة.

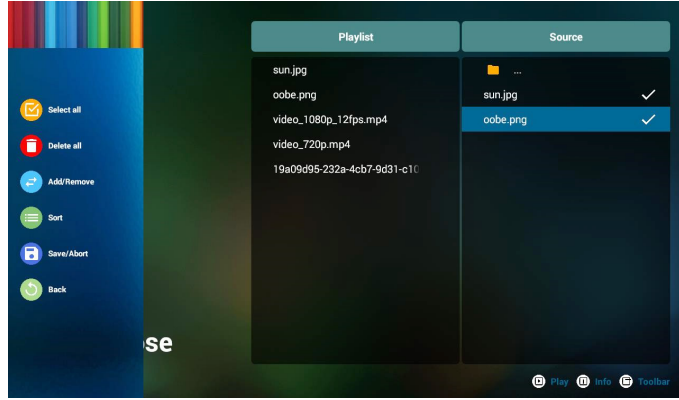

- ٨- إذا تم تحديد "Sort" (فرز)، يمكنك ترتيب كل ملف على حدة حسب رغبتك.

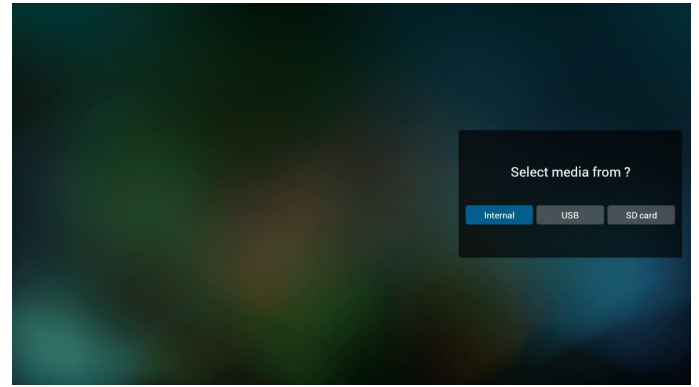

- ٥- إذا حددت وحدة تخزين "USB"، فسيرشدك التطبيق لتحديد جهاز USB.

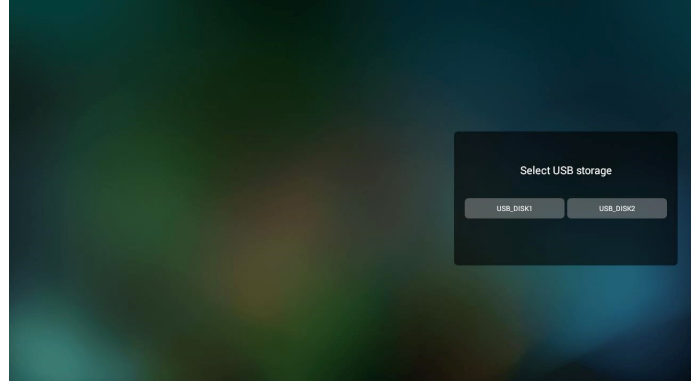

- ٦- لتحرير قائمة تشغيل غير فارغة أو حذفها، حدد قائمة التشغيل المطلوبة التي يوجد بها رمز قلم رصاص على الجانب الأيمن من الملف المحدد.

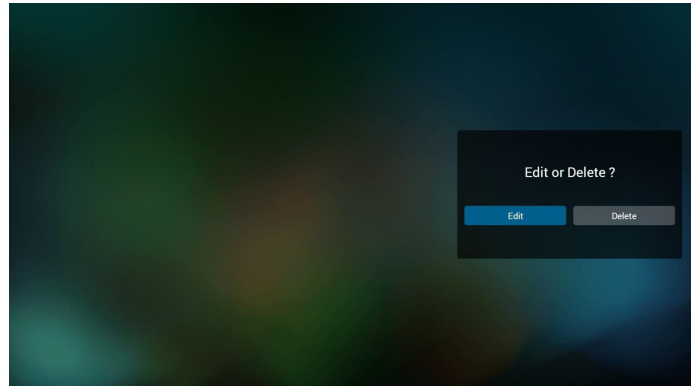

- ٧- بمجرد البدء في تحرير قائمة تشغيل سترى الشاشة الموضحة أدناه.
- Source (المصدر) - الملفات في وحدة التخزين.
 - Playlist (مشغل) - الملفات في قائمة التشغيل.
 - Option (الخيارات) - بدء تشغيل شريط القوائم الجانبي.
 - Play (تشغيل) - تشغيل ملف الوسائط.
 - Info (معلومات) - عرض معلومات الوسائط.
 - Touch file (ملف لمس) - تحديد ملف أو إلغاء تحديده.

ملاحظة:

عند الضغط مع الاستمرار على أحد الأدلة في Source (المصدر)، سيتم عرض المسار الكامل.

٩- بعد تحديد الملف المطلوب اضغط على مفتاح "Info" (معلومات) للحصول على معلومات تفصيلية.



١٠- بعد تحديد الملف المطلوب اضغط على مفتاح "Play" (تشغيل) لتشغيل ملف الوسائط.



١١- إذا قمت بإنشاء قائمة تشغيل تحتوي على جميع ملفات الصور، فسُيطلب منك إضافة موسيقى خلفية إلى عرض الشرائح قبل الحفظ.

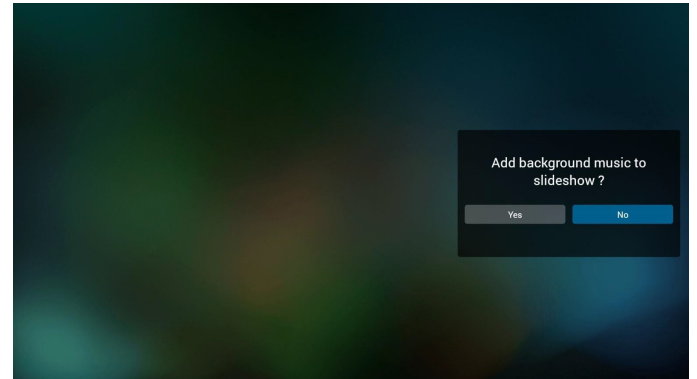

١٢- حدد "Settings" (الإعدادات) من الصفحة الرئيسية، وستجد ٥ خيارات متاحة: "Repeat Mode" (وضع التكرار) و"Slideshow Effect" (مؤثر عرض الشرائح) و"Effect Duration" (مدة المؤثر) و"Software Decode" (فك ترميز البرامج) و"Autoplay" (تشغيل تلقائي).
Repeat mode (وضع التكرار): تعيين وضع التكرار.
Slideshow Effect (مؤثر عرض الشرائح): مؤثر عرض شرائح الصور.
Effect Duration (مدة المؤثر): مدة مؤثر الصور.
Software Decode (فك ترميز البرامج): عدم عرض شاشة سوداء بين مرات تشغيل مقاطع الفيديو.
Autoplay (تشغيل تلقائي): ركب جهاز USB وسيتم تلقائيًا تشغيل الملفات من مسار USB الجذر. (٤-٣-٤-٤). إعداد التشغيل التلقائي لمشغل الوسائط)

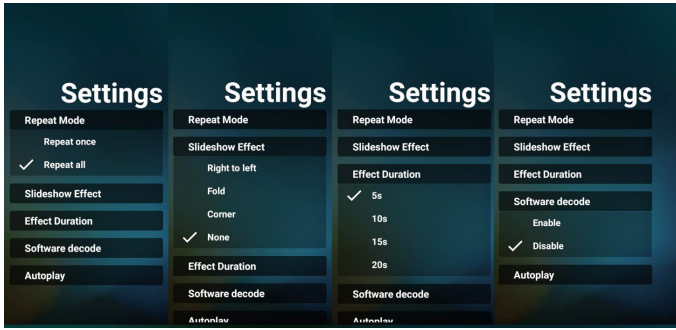

١٣- مفتاح تشغيل الوسائط السريع

Play (تشغيل): تشغيل الملف.

Pause (إيقاف مؤقت): إيقاف التشغيل مؤقتًا.

Fast forward (تقديم سريع): تقديم سريع بمقدار ١٠ ثوانٍ.

Rewind (إرجاع): إرجاع التشغيل بمقدار ١٠ ثوانٍ.

Stop (إيقاف): إيقاف التشغيل والعودة إلى البداية. إذا كان الملف الجاري تشغيله ملفًا

بتنسيق gif، تعمل هذه الميزة كمفتاح إيقاف مؤقت.

١٤- لمعرفة كيفية تغيير تنسيق الوسائط، يرجى الرجوع إلى القسم "تغيير تنسيق الصورة" في صفحة ١٨.

١٥- كيفية تحرير قائمة التشغيل عبر FTP.

خطوة ١. قم بإنشاء ملف نصي لمشغل الوسائط.

- اسم الملف: mpplaylistX.txt، حيث يشير "X" إلى رقم قائمة التشغيل (١، ٢، ٣، ٤، ٥، ٦، ٧).

مثال: mpplaylist1.txt و mpplaylist2.txt

- المحتوى:

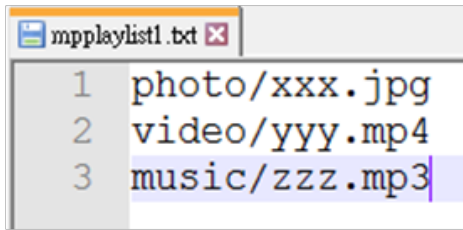

ملاحظة: إذا احتوت قائمة تشغيل على ملفات فيديو وموسيقى معًا، فستظهر شاشة سوداء عندما يشغل النظام ملف الموسيقى.

خطوة ٢. انسخ "mpplaylistX.txt" إلى المجلد "philips" في وحدة التخزين الداخلية. كما يمكنك استخدام FTP للقيام بذلك الأمر.

- مسار الملف: /storage/emulated/legacy/philips

مثال: /storage/emulated/legacy/philips/mpplaylist1.txt

خطوة ٣. أحضر ملف الوسائط إلى المجلدات "Photo" و"Video" و"Music" الموجودة ضمن المجلد "Philips" في وحدة التخزين الداخلية.

- مثال: /storage/emulated/legacy/philips/photo/xxx.jpg

/storage/emulated/legacy/philips/video/yyy.mp4

/storage/emulated/legacy/philips/photo/zzz.mp3

خطوة ٤. ابدأ تشغيل تطبيق مشغل الوسائط، وسيستورد الملف النصي من مشغل الوسائط تلقائيًا.

ملاحظة: بمجرد استيراد ملف قائمة التشغيل (ملف نصي)، لن يتم تسجيل أي تغييرات يتم إجراؤها باستخدام وحدة التحكم عن بُعد في الملف النصي لقائمة التشغيل.

٤-٣. إعداد التشغيل التلقائي لمشغل الوسائط

- ١- انقل ملفات وسائط (صور ومقاطع فيديو) ضمن المجلد الجذر في وحدة التخزين الخارجية بجهاز USB، ولا تنقل ملفًا إلى المجلد /philips.
- ٢- انتقل إلى Media Player (مشغل الوسائط) < Settings (الإعدادات) -> Autoplay (تشغيل تلقائي)، وحدد خانة الاختيار لتمكين التشغيل التلقائي. يمكن للمستخدم أيضًا تحديد التشغيل التلقائي لملفات الصور فقط أو ملفات الفيديو فقط أو كليهما.
- ٣- ارجع إلى الصفحة الرئيسية لمشغل الوسائط وركب جهاز USB.

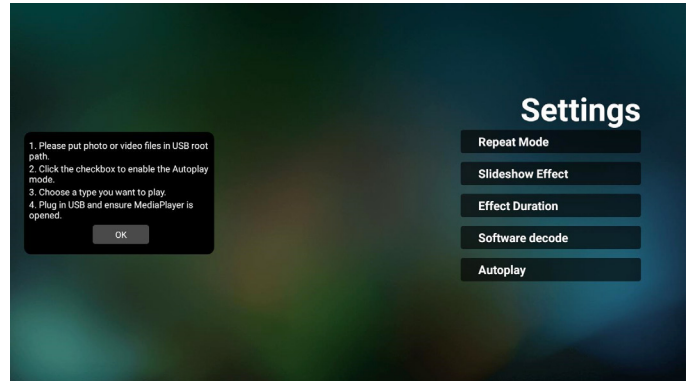
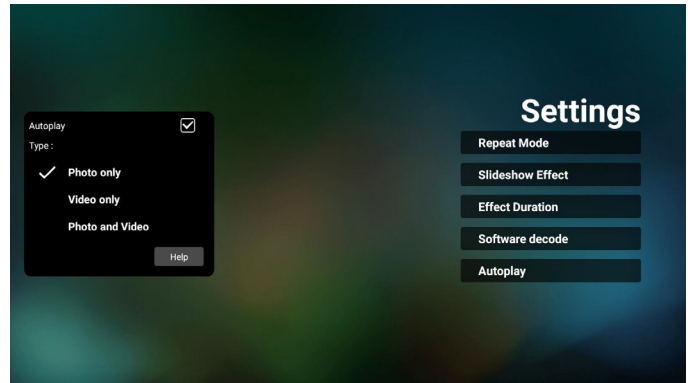
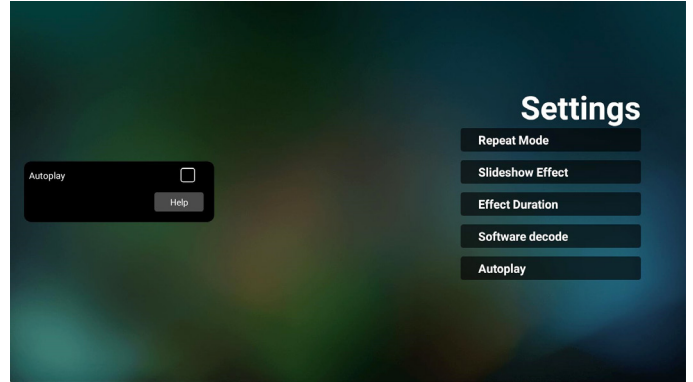

ملاحظات:

- ١- شغل ملفات الوسائط تلقائيًا بترتيب رقمي أولاً ثم بترتيب أبجدي بعد ذلك.
- ٢- إذا تمت إزالة جهاز USB أثناء عملية التشغيل التلقائي، فسيتم إيقاف تشغيل مشغل الوسائط وستتم العودة إلى الصفحة الرئيسية.
- ٣- يحظى التشغيل التلقائي بالأولوية العليا على قائمة التشغيل. إذا تم تمكين التشغيل التلقائي أثناء تشغيل ملف باستخدام مشغل الوسائط، فسيوقف مشغل الوسائط تشغيل القائمة ويبدأ التشغيل التلقائي بدلاً من ذلك.

٤-٥. Browser (المتصفح)

قبل استخدام هذه الميزة تأكد من اتصال النظام بالشبكة بنجاح.

١- الصفحة الرئيسية لتطبيق "Browser" (المتصفح) والتي تتيح إجراء الإعدادات ذات الصلة.

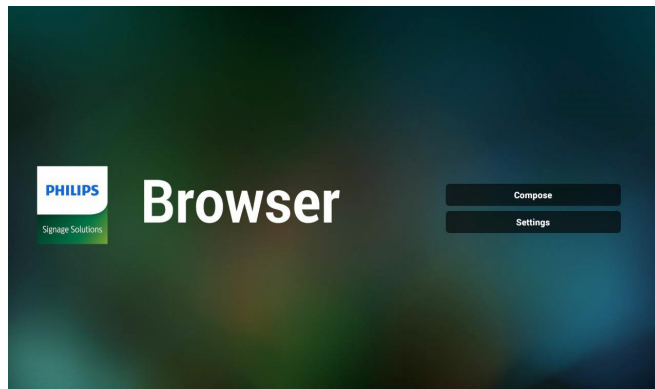

٢- اضغط على "Compose" (إنشاء) ادخل إلى الصفحة التالية.

يمكن للمستخدمين الاختيار من ١ إلى ٧.

بالضغط على أي منها سوف يظهر مربع حوار.

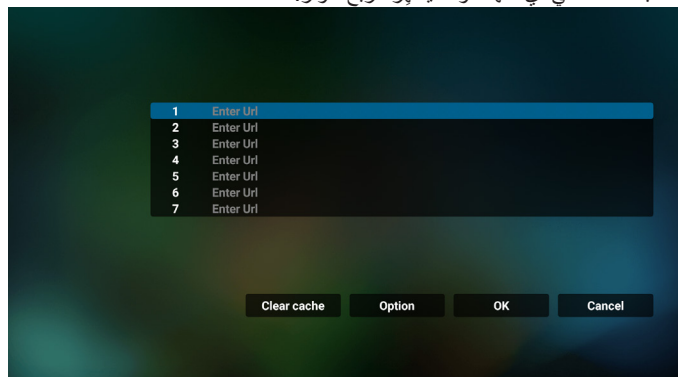

٣- استخدم لوحة المفاتيح على الشاشة لإدخال عنوان URL، ثم اضغط على زر OK ليتم حفظ البيانات في القائمة.

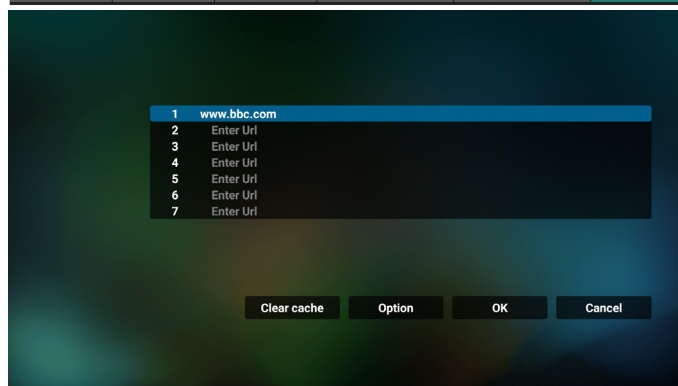
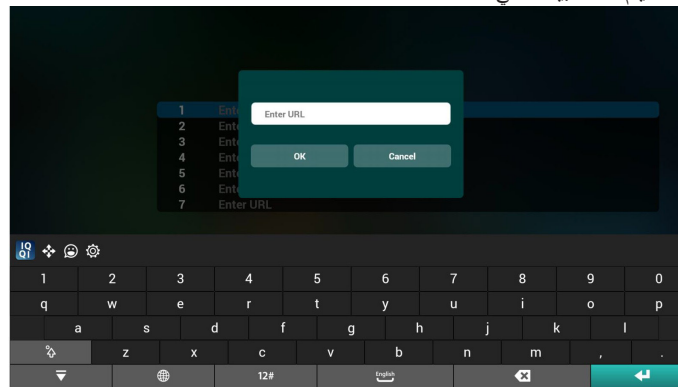

٤- اضغط على Option (خيارات) وستظهر قائمة في الجانب الأيسر..

Import (استيراد): استيراد ملف قائمة عناوين URL

Export (تصدير): تصدير ملف قائمة عناوين URL

Delete all (حذف الكل): حذف جميع سجلات عناوين URL من الشاشة الرئيسية

Back (رجوع): غلق شريط القوائم الجانبية

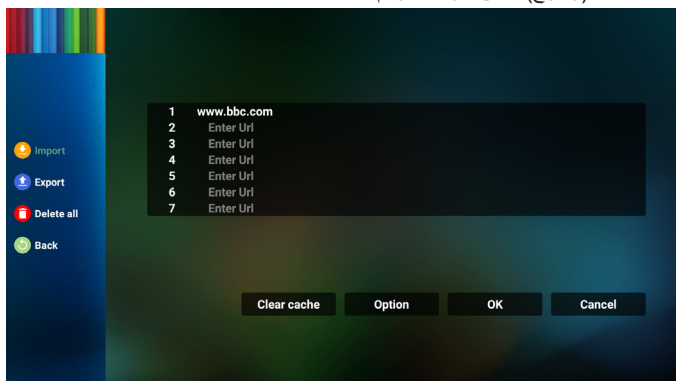

٤-١ Import (استيراد)

• اختر import (استيراد).

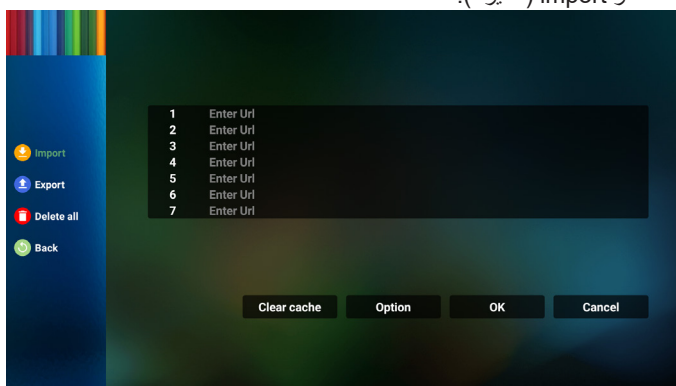

• حدد مجلد التخزين الذي سيتم استيراد الملف منه.

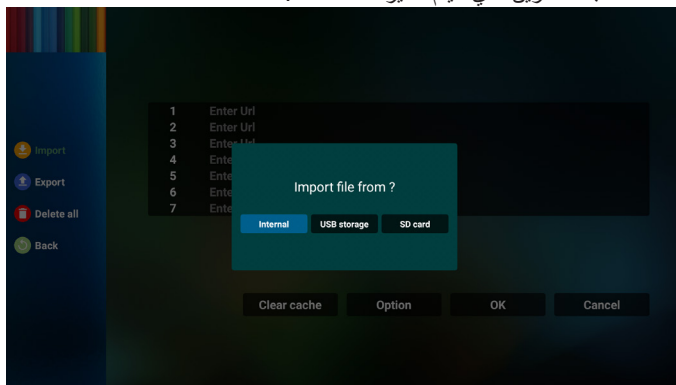

- حدد مجلد التخزين الذي سيتم تصدير الملف إليه.

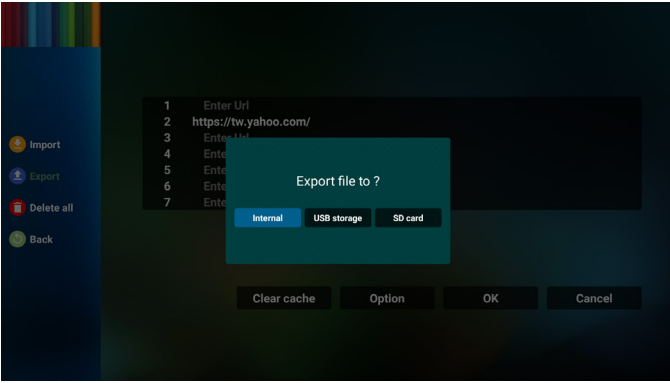

- حدد ملف مستعرض

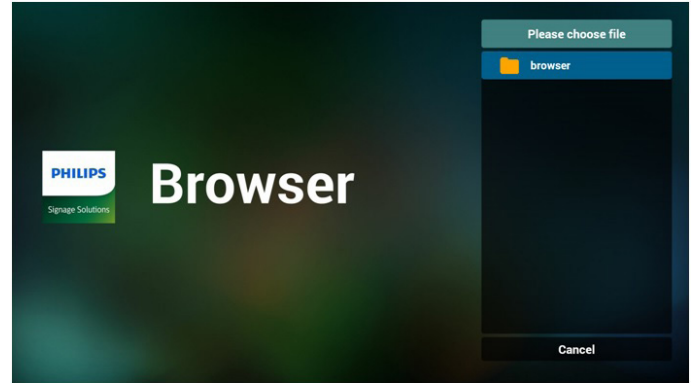

- يعرض مربع الحوار مسار الملف الذي سيتم حفظه بالإضافة إلى اسم الملف. اضغط على زر "Save" (حفظ) لحفظ عنوان URL.

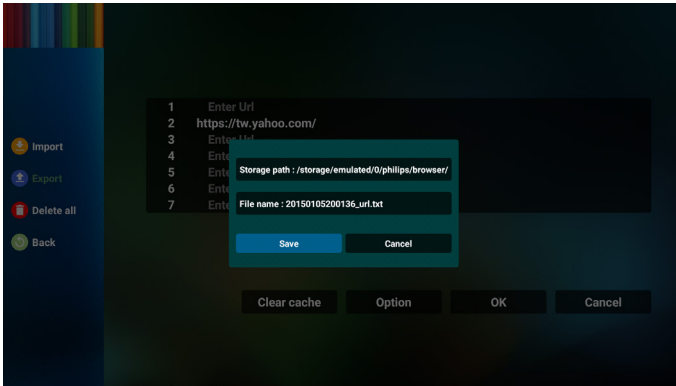

- قم باستيراد ملف مستعرض، وسيتم إدراج عنوان URL على الشاشة.

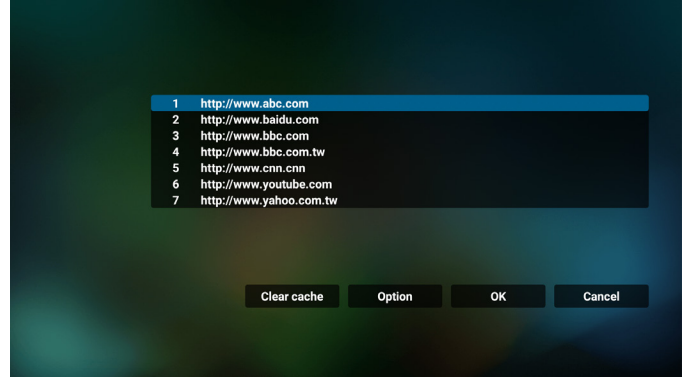

- تنسيق الملف المدعوم للاستيراد هو ".txt".

- اضغط على الزر "OK" (موافق) لحفظ سجل URL.

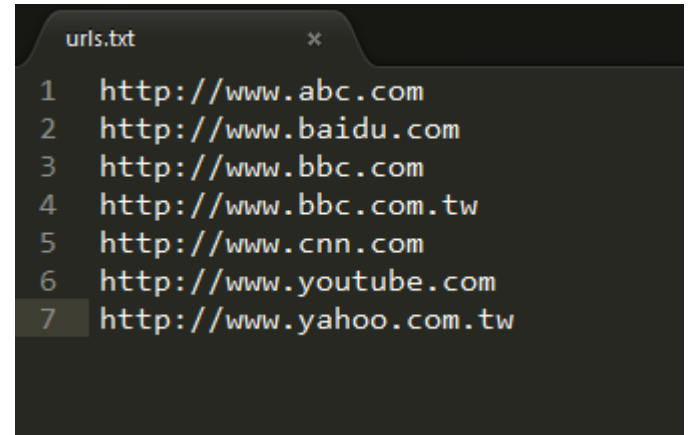
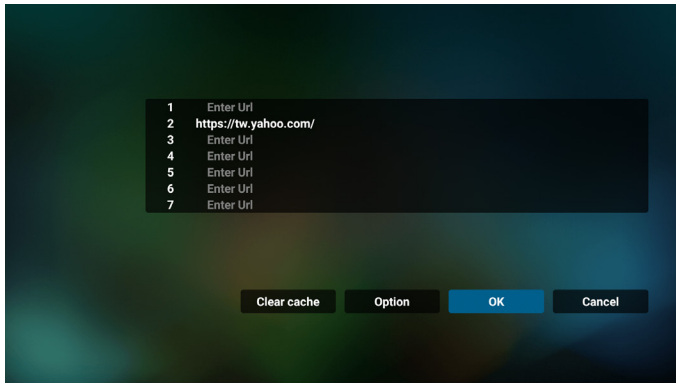

- ٤-٢ Export (تصدير):

- حدد export (تصدير)

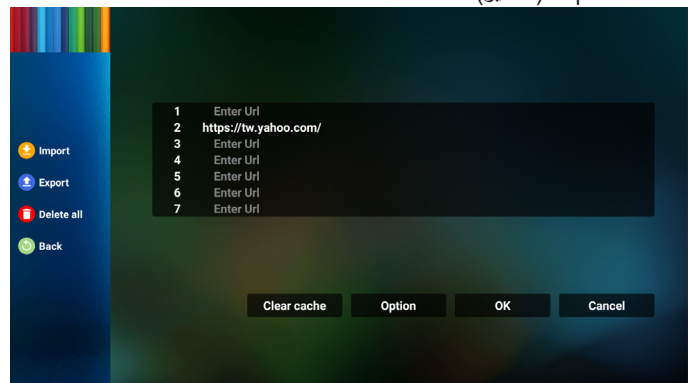
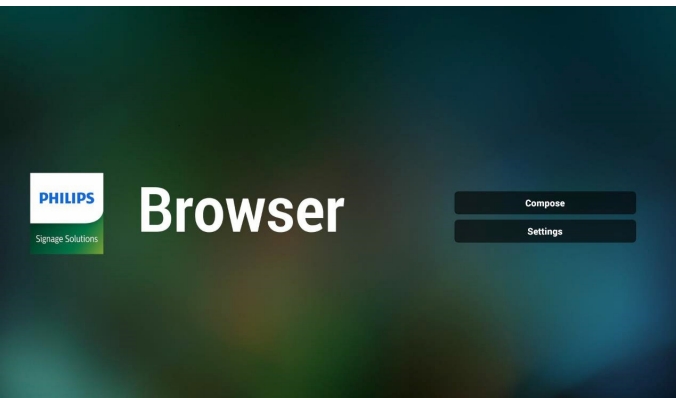

١-٧ Incognito

أ- Enable (تمكين): عرض صفحات الويب باستخدام وضع Incognito.

ب- Disable (تعطيل): عرض صفحات الويب باستخدام وضع non-incognito.

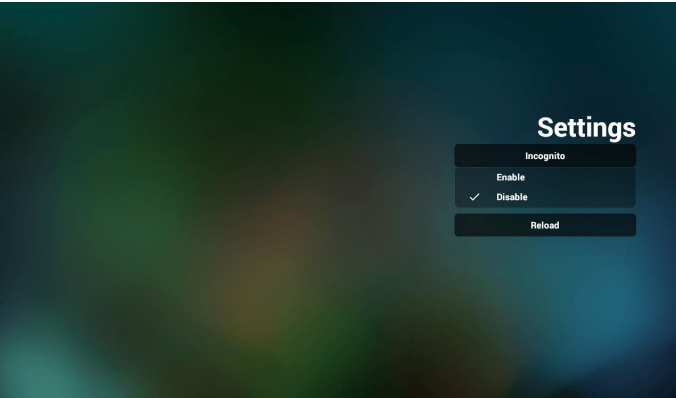

٢-٧ Reload (إعادة تحميل)

السماح للمستخدم بتعيين وقت إعادة تحميل صفحة ويب. أ- إذا تم إلغاء تحديد خانة اختيار التمكين، فسيتم تعيين وقت إعادة التحميل الافتراضي على ٦٠ ثانية.

ملاحظة:

في هذه الحالة يتغير إعادة تحميل صفحات الويب على الشبكة الافتراضية فقط. فإذا كانت حالة الشبكة على الاتصال الدائم لن يعاد تحميل الصفحات بعد ٦٠ ثانية.

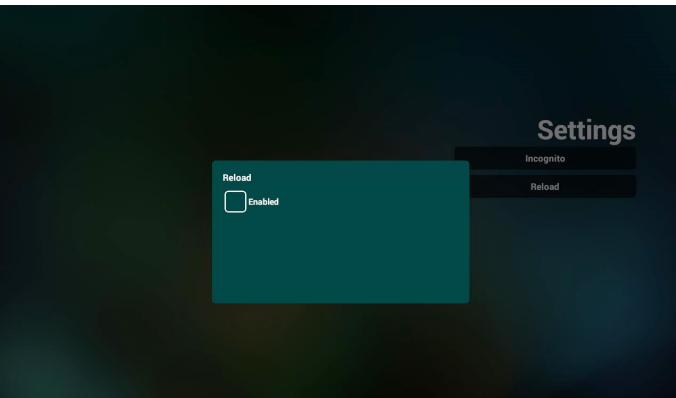

ب- في حالة تعليم مربع اختيار التمكين يمكن ضبط وقت إعادة التحميل.

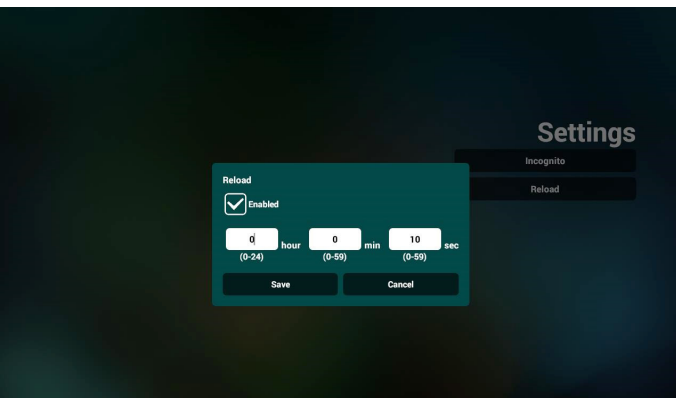

٦- إذا حددت عنصرًا غير فارغ من قائمة عناوين URL تظهر رسالة تسألك عما إذا كنت تريد تحرير عنوان URL أو تشغيله. إذا اخترت "Edit" (تحرير) يتيح مربع الحوار تحرير عنوان URL. إذا اخترت "Play" (تشغيل) تظهر صفحة ويب لعنوان URL المحدد.

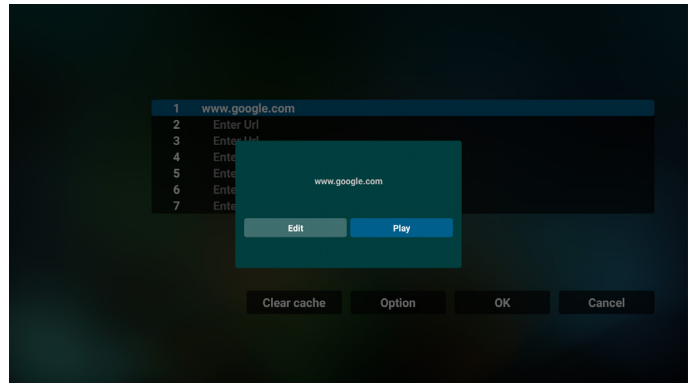
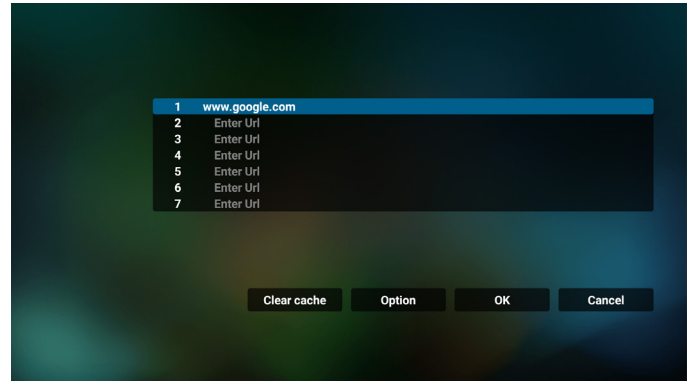

٧- اضغط على "Settings" (الإعدادات) ثم ادخل إلى الصفحة التالية.

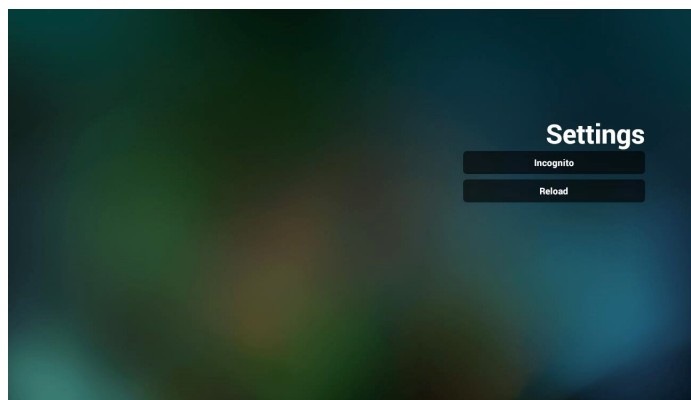
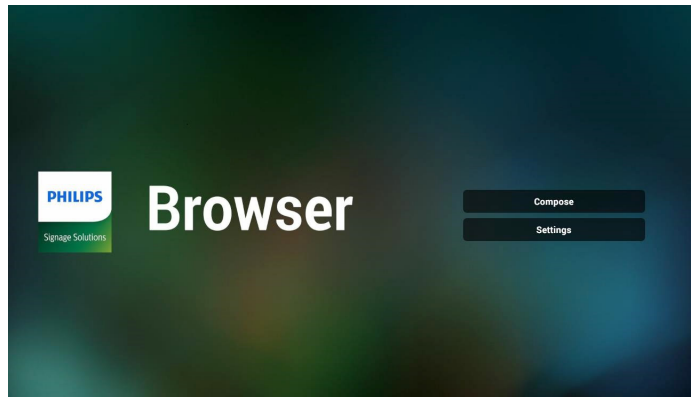

٨- تفاعل قائمة OSD مع المتصفح

١-٨ Boot on source (تمهيد من المصدر)

- قم بتعيين قائمة OSD < التكوين ١ > تمهيد من المصدر < قم بتعيين قائمة تشغيل المستعرض على ٠ .
- يعرض PD المستعرض إعادة التمهيد.
- تعيين قائمة OSD < تكوين ١ > تمهيد من المصدر < يكون دخل قائمة التشغيل ١ . سوف يُظهر PD صفحة الويب الخاصة بأول Url في تطبيق المتصفح.

٢-٨ الجدول

عِن قائمة OSD < Advanced option (خيار متقدم) < Schedule (الجدول) < On time1 (وقت التشغيل ١)، < Off time2 (وقت الإيقاف ٢)، < BROWSER Input be BROWSER (الدخل هو BROWSER) وأي يوم تريده في الأسبوع وPlay List (قائمة التشغيل). أخيرًا علم على المربع الأيمن. سوف يُظهر PD صفحة الويب بعنوان Url في تطبيق المتصفح في وقت التشغيل ١ وينتهي في الوقت ٢.

٩- كيفية تحرير قائمة URL عبر FTP
خطوة ١. قم بإنشاء ملف نصي لمشغل الوسائط.

- اسم الملف: bookmarklist.txt.

- المحتوى:



خطوة ٢. انسخ bookmarklist.txt إلى مجلد "philips" في وحدة التخزين الداخلية، كما يمكنك استخدام FTP للقيام بذلك الأمر.

- مسار الملف: /storage/emulated/legacy/philips (DL و PL)
مثال: /storage/emulated/legacy/philips/bookmarklist.txt

خطوة ٣. ابدأ تطبيق المستعرض، ليُقوم التطبيق باستيراد الملف النصي للمستعرض تلقائياً.

ملاحظة بمجرد استيراد ملف قائمة التشغيل (ملف نصي)، لن يتم تسجيل أي تغييرات يتم إجراؤها من خلال وحدة التحكم عن بُعد في الملف النص لقائمة التشغيل.

١٠- التصفح دون اتصال بالإنترنت

عندما يشتمل عنوان Url 1 على عنوان محدد وعند استخدام جدول osd لفتح صفحة ويب 1 Url، سيحفظ تطبيق المتصفح بيانات صفحة الويب الرئيسية لعنوان Url 1 تلقائياً في وحدة تخزين محلية.

في حالة قطع اتصال الشبكة وفتح جدول osd لتطبيق المتصفح، سيفتح تطبيق المتصفح الصفحة الرئيسية لعنوان Url 1 تلقائياً في وحدة تخزين محلية.
ملاحظة:

أ- يمكن لتطبيق المتصفح أن يحفظ بيانات الصفحة الرئيسية لعنوان Url 1 فقط، ولا يمكن حفظ العناوين من Url 2 إلى Url 7.

ب- وحدة التخزين المحلية: /sdcard/Download/OfflineBrowsing

ج- قد يؤدي الضغط على الزر "Clear cache" (مسح الذاكرة المؤقتة) إلى مسح بيانات الصفحة الرئيسية لعنوان Url 1 من وحدة التخزين المحلية.

٢- حدد "Play" (تشغيل) في الصفحة الرئيسية، أولاً ينبغي اختيار قائمة لتشغيلها من "ملف ١" حتى "ملف ٧".

وتشير أيقونة القلم الرصاص إلى أن قائمة التشغيل ليست فارغة.

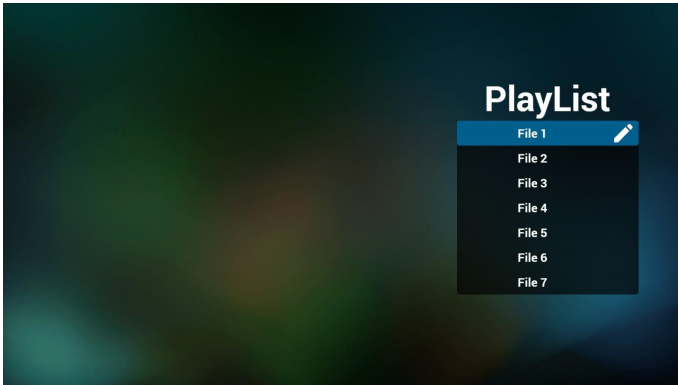

٣- حدد "Compose" (إنشاء) في الصفحة الرئيسية، وينبغي أولاً اختيار قائمة تشغيل واحدة لتحريرها من "ملف ١" إلى "ملف ٧". وتشير أيقونة القلم الرصاص إلى أن قائمة التشغيل ليست فارغة.

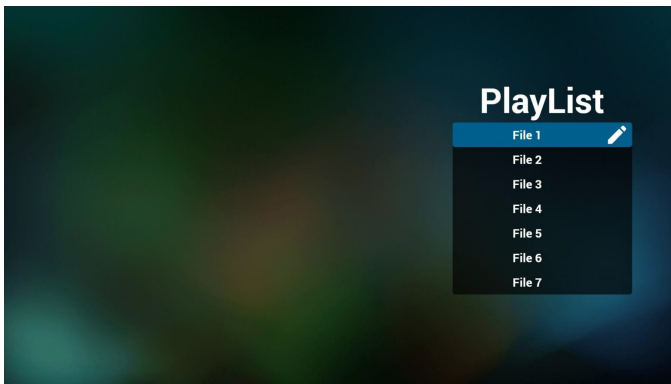

٤- إذا تم اختيار قائمة تشغيل فارغة، فسيرشك التطبيق لتحديد مصدر الوسائط. ينبغي وضع كل ملفات الوسائط في مجلد /philips/ داخل الدليل الرئيسي. على سبيل المثال:

{root dir of storage}/philips/pdf/ : pdfs

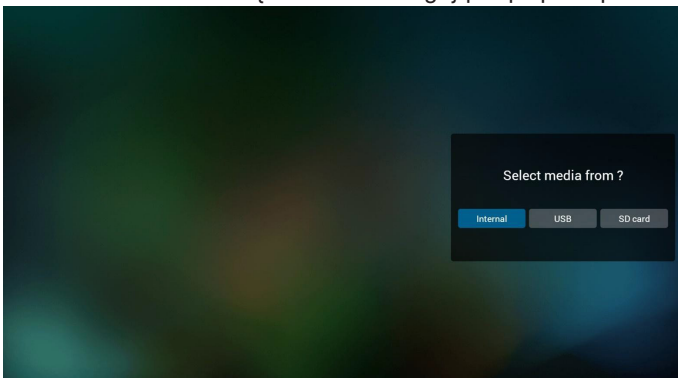

٤-٦. PDF Player (مشغل PDF)

٤-٦-١. تفاعل قائمة الإعدادات مع مشغل PDF:

١- Boot on source (تمهيد من المصدر):

- Input (الإدخال):

■ إذا حددت المصدر "شغل PDF"، فسينتقل النظام إلى مشغل PDF تلقائيًا بعد اكتمال عملية التمهيد.

- Playlist (مشغل):

■ الصفحة الرئيسية: الانتقال إلى الصفحة الرئيسية لمشغل PDF.

■ مشغل ١ - مشغل ٧: الانتقال إلى مشغل PDF وتشغيل ملف ١ - ملف ٧ في قائمة التشغيل تلقائيًا.

٢- Schedule (الجدول):

- Schedule list (قائمة الجدول):

■ إعدادات حتى ٧ جداول زمنية.

- Enable (تمكين):

■ تمكين جدول أو تعطيله.

- Start time (وقت البدء):

■ تعيين وقت البدء.

- End time (وقت الانتهاء):

■ تعيين وقت الانتهاء.

- Playlist (مشغل):

■ ٧-١: الانتقال إلى مشغل PDF وتشغيل ملف ١ - ملف ٧ في قائمة التشغيل تلقائيًا.

- Days of the week (أيام الأسبوع):

■ تعيين أيام الأحد والإثنين والثلاثاء والأربعاء والخميس والجمعة والسبت.

- Every week (كل أسبوع):

■ تعيين جدول أسبوعيًا.

٤-٦-٢. تقديم مشغل PDF:

١- الصفحة الرئيسية لمشغل PDF، تتضمن على ثلاثة عناصر: "Play" (تشغيل) و "Compose" (إنشاء) و "Settings" (الإعدادات).

Play (تشغيل): تحديد قائمة لتشغيلها.

Compose (إنشاء): تحرير قائمة تشغيل.

Settings (الإعدادات): تعيين خصائص مشغل PDF.

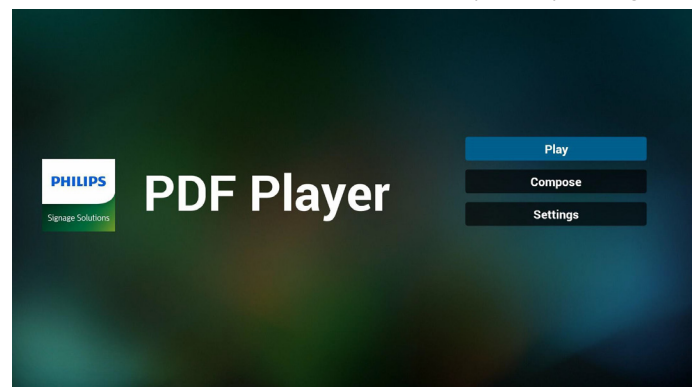

٧- إذا تم تحديد "Sort" (فرز)، يمكنك ترتيب كل ملف على حدة حسب رغبتك.

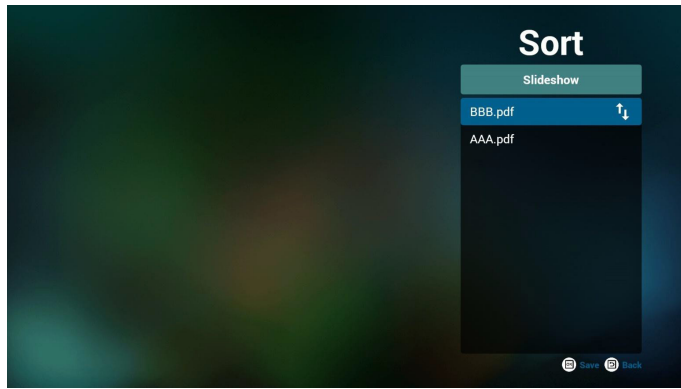

٨- حدد "Settings" (الإعدادات) من الصفحة الرئيسية، وستجد خيارين متاحين: "Repeat Mode" (وضع التكرار) و "Effect Duration" (مدة المؤثر).
Repeat Mode (وضع التكرار): تعيين وضع التكرار.
Effect Duration (مدة المؤثر): مدة مؤثر الصور.

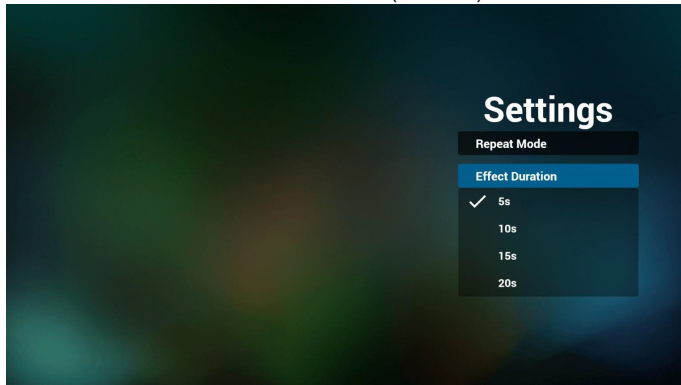

٩- كيفية تحرير قائمة pdf عبر FTP خطوة ١. قم بإنشاء ملف نصي لمشغل pdf.

- اسم الملف: pdfplaylistX.txt، حيث يشير "X" إلى رقم قائمة التشغيل (١، ٢، ٣، ٤، ٥، ٦، ٧).

مثال: pdfplaylist1.txt و pdfplaylist2.txt

- المحتوى:

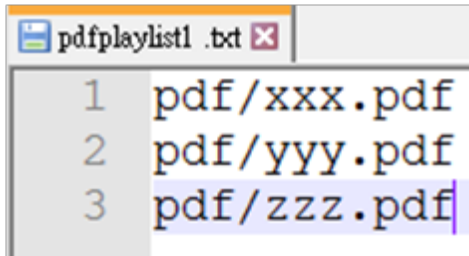

خطوة ٢. انسخ pdfplaylistX.txt إلى المجلد "philips" في وحدة التخزين الداخلية. كما يمكنك استخدام FTP للقيام بذلك الأمر.

- مسار الملف: /storage/emulated/legacy/philips (DL و PL)
مثال: /storage/emulated/legacy/philips/pdfplaylist1.txt

خطوة ٣. أحضر ملفات PDF إلى المجلد "PDF" الموجود ضمن المجلد "Philips" في وحدة التخزين الداخلية.

- مثال: /storage/emulated/legacy/philips/pdf/xxx.pdf
/storage/emulated/legacy/philips/pdf/yyy.pdf
/storage/emulated/legacy/philips/pdf/zzz.pdf

٥- لتحرير قائمة تشغيل غير فارغة أو حذفها، حدد قائمة التشغيل المطلوبة التي يوجد بها رمز قلم رصاص على الجانب الأيمن من الملف المحدد.

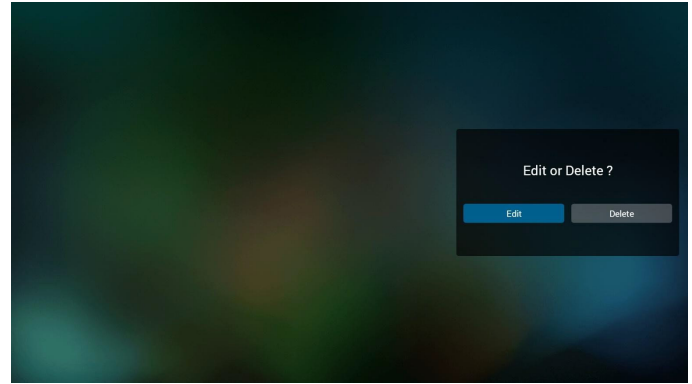

٦- بمجرد البدء في تحرير قائمة تشغيل سترى الشاشة الموضحة أدناه.

Source (المصدر) - الملفات في وحدة التخزين.

Playlist (مشغل) - الملفات في قائمة التشغيل.

يمكن تشغيل الوظائف التالية من خلال المفاتيح المناظرة في وحدة التحكم عن بُعد.

Option key (مفتاح الخيارات) - بدء تشغيل شريط القوائم الجانبي.

Play key (مفتاح التشغيل) - تشغيل ملف الوسائط.

Info key (مفتاح المعلومات) - عرض معلومات الوسائط.

Ok key (مفتاح موافق) - اختيار أو إلغاء اختيار ملف.

٦- تتوفر الوظائف التالية من شريط القوائم الجانبي:

- Select all (تحديد الكل): تحديد كل ملفات التخزين.

- Delete all (حذف الكل): حذف كل ملفات قائمة التشغيل.

- Add/remove (إضافة/إزالة): تحديث قائمة التشغيل من المصدر.

- Sort (فرز): فرز قائمة التشغيل.

- Save/abort (حفظ/إلغاء الحفظ): حفظ قائمة تشغيل أو إلغاء حفظها.

- Back (رجوع): العودة إلى الصفحة السابقة.

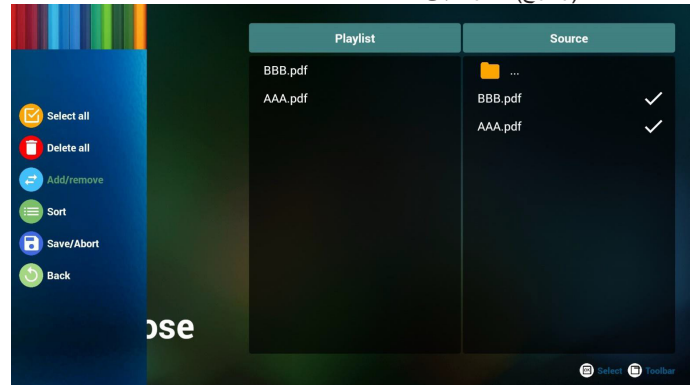

خطوة ٤. ابدأ تطبيق مشغل PDF، ليُقوم التطبيق باستيراد الملف النصي من مشغل PDF تلقائياً.

ملاحظة: بمجرد استيراد ملف قائمة التشغيل (ملف نصي)، لن يتم تسجيل أي تغييرات يتم إجراؤها من خلال وحدة التحكم عن بُعد في الملف النص لقائمة التشغيل.

مفتاح تشغيل الوسائط السريع:

تشغيل: تشغيل الملف.

Pause (إيقاف مؤقت): إيقاف التشغيل مؤقتاً.

Fast forward (تقديم سريع): الانتقال إلى الصفحة التالية. إذا كانت الصفحة في نهاية الملف، فسيتم الانتقال إلى الملف التالي.

Rewind (إرجاع): العودة إلى الصفحة الأخيرة. إذا كانت الصفحة في بداية الملف، فستتم العودة إلى الملف الأخير.

Stop (إيقاف): العودة إلى أول صفحة في الملف.

Arrow keys (مفاتيح الأسهم):

يسار: الانتقال إلى الصفحة السابقة.

يمين: الانتقال إلى الصفحة التالية.

مفتاح المزيج:

مفتاح رقم + المفتاح OK: التغيير إلى صفحة معينة.

- اضغط على مفتاح رقم لتحديد صفحة معينة.

- اضغط على المفتاح "OK". سيظهر رقم الصفحة في الجزء السفلي من الصفحة. إذا تجاوز رقم الصفحة الذي حدده إجمالي عدد الصفحات، فلن يتم تغيير تلك الصفحة وسيتم عرض رقم الصفحة الحالية بدلاً من ذلك.

ملاحظة:

إذا رُغبت محركي أقراص USB اثنين أو أكثر لتحرير قائمة التشغيل، فلا يمكن ضمان التشغيل من قائمة التشغيل بعد التشغيل أو إيقاف التشغيل؛ لأن مسار تخزين USB ربما يكون قد تم تغييره. من المستحسن جداً استخدام محرك أقراص USB واحد فقط عند تحرير قائمة التشغيل.

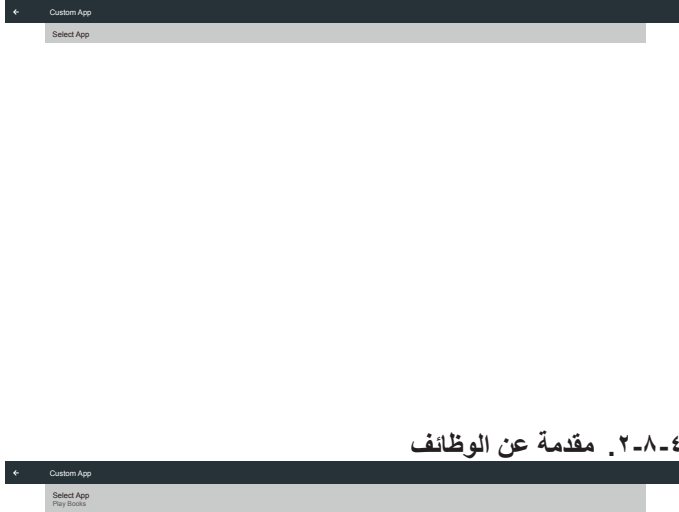

٤-٨-٢. مقدمة عن الوظائف

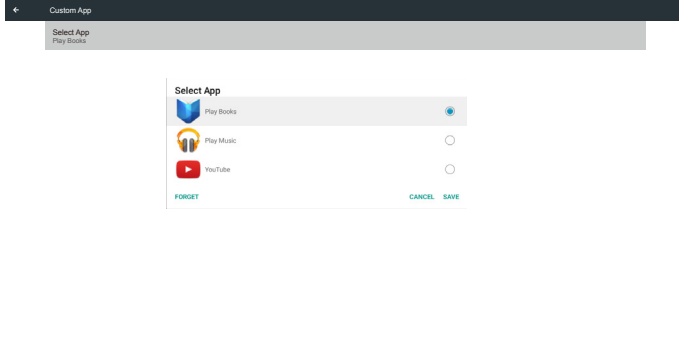

Save (حفظ)

حدد التطبيق وانقر على الزر "Save" (حفظ) لإجراء وظيفة التخزين.

Forget (تجاهل)

اضغط على الزر "Forget" (تجاهل) لإزالة المعلومات المخزنة سابقاً.

Cancel (إلغاء)

انقر على الزر "Cancel" (إلغاء) للإبقاء دون حفظ التغييرات التي تم إجراؤها.

إذا لم يتم تثبيت أي مجموعة أدوات APK للتعديل، فستكون القائمة فارغة، وسيظهر الزر "Save" (حفظ) و"Forget" (تجاهل) بلون رمادي باهت ويصبحا غير متوفرين.

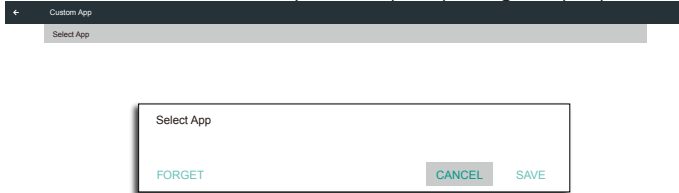

٤-٧. CMND & Play (التشغيل)

١) Server (الخادم)

أمر الإعداد وعنوان خادم التشغيل

٢) Account (الحساب)

أمر الإعداد وحساب التشغيل

٣) PIN Code (رمز PIN)

أمر الإعداد ورمز PIN الخاص بالتشغيل

٤) Version (الإصدار)

يوجد خياران لهذه الوظيفة: إصدار ٢ وإصدار ٣

الإصدار ٢

استخدام اتفاقية ٢,٢/٢,٠

الإصدار ٣

استخدام اتفاقية ٣,١/٣,٠

٥) Content (المحتوى)

يتاح ثلاث خيارات: وحدة التخزين الداخلية وبطاقة SD ووحدة تخزين USB.

إذا تم تحديد Ver.2 (الإصدار ٢)، فستظهر الخيارات Server (الخادم) وAccount (الحساب) وPIN Code (رمز PIN) بلون رمادي باهت وتصبح غير متوفرة.

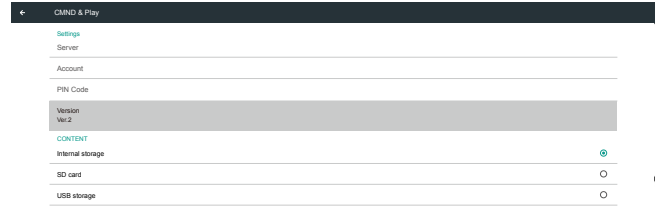

إذا تم تحديد Ver.3 (الإصدار ٣)، فستصبح الخيارات Server (الخادم) وAccount (الحساب) وPIN Code (رمز PIN) متوفرة.

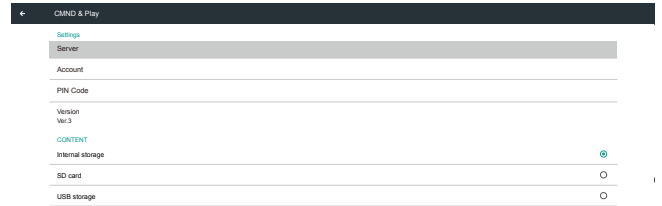

٤-٨. Custom App (التطبيق المخصص)

يمكن للمستخدم إنشاء التطبيق لمصدر العمل ملاحظة:

(١) لن يظهر أي تطبيق آخر سوى التطبيق المثبت من قبل المستخدم.

(٢) لن يظهر التطبيق المثبت سابقاً.

٤-٨-١. تشغيل قائمة OSD:

RCU: المصدر -> مخصص

إذا عيّنت مجموعة أدوات APK للتعديل، فسيتم بدء تشغيل تطبيق العميل عند تبديل المصدر إلى وضع العميل.

إذا لم يتم تعيين مجموعة أدوات APK للتعديل، فسيعرض النظام شاشة سوداء عند تبديل المصدر إلى وضع العميل.

إذا تم تثبيت مجموعة أدوات APK للتعديل، يمكن للمستخدم تحديدها من القائمة.

- حالة ١: عدم تعيين تطبيق مخصص. سيظهر التطبيق المخصص وسيتم التركيز على العنصر الأول تلقائيًا.

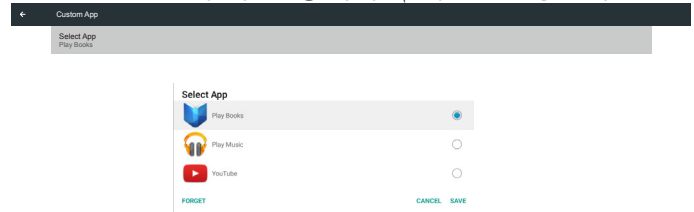

بعد الإعداد، تعرض الشاشة اسم التطبيق.



- حالة ٢: تعيين التطبيق المخصص (وجود دائرة إلى جانب الأيقونة)

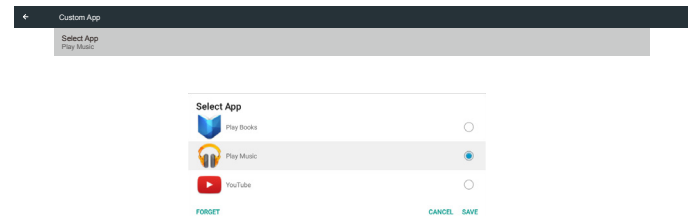

في قائمة الشبكات المتاحة، حدد نقطة وصول (AP) متصلة بشبكة لاسلكية موجودة.

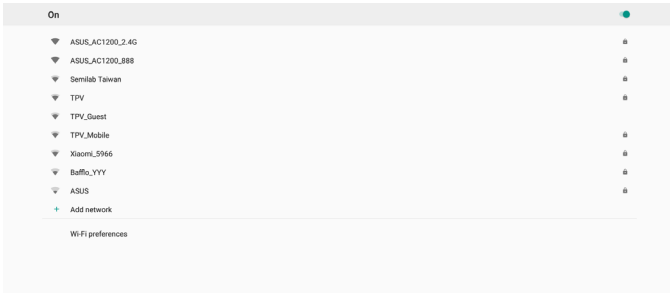

أدخل الإعدادات المطلوبة.

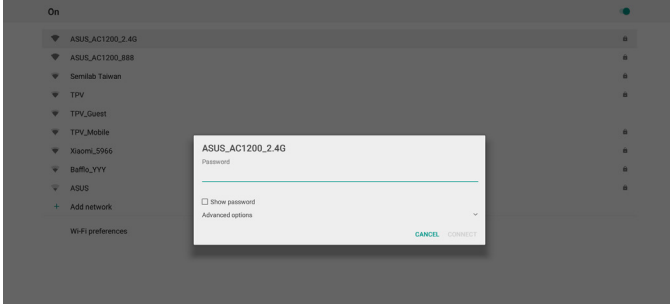

في الجزء السفلي من القائمة، حدد "Add network" (إضافة شبكة) لإضافة شبكة غير معروضة في القائمة.

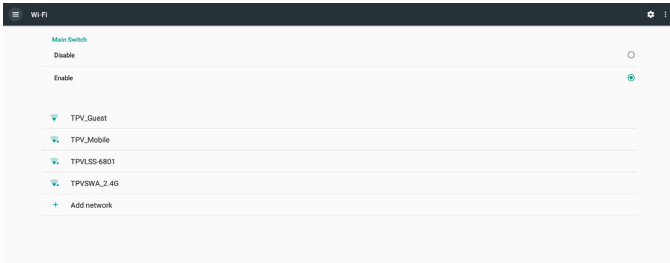

إذا لزم الأمر، فأدخل اسم الشبكة (SSID) وتفاصيل الأمان.

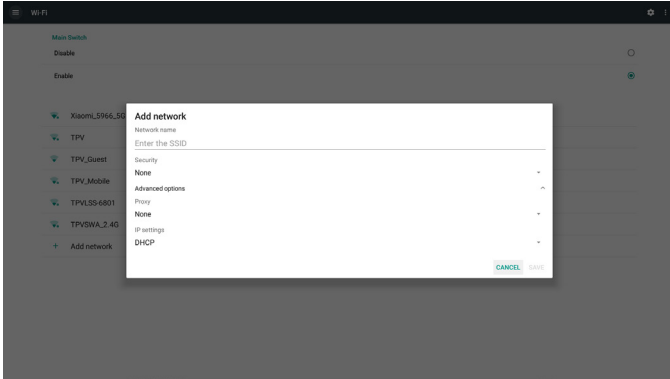

ملاحظة:

عند تمكين شبكة Wi-Fi، سيتم تعطيل الإنترنت تلقائيًا.

٥- تعيين واجهة المستخدم

١-٥ Settings (الإعدادات)

أدخل إعدادات PD من خلال النقر على أيقونة "Settings" (الإعدادات) في وضع Admin (المسؤول).

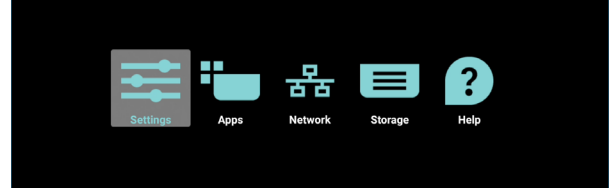

تتكون قائمة الإعدادات من العناصر التالية:

- (١) Network & Internet (الشبكة والإنترنت)
- (٢) Signage Display (شاشة اللافتات)
- (٣) Apps & notifications (التطبيقات والإشعارات)
- (٤) Display (الشاشة)
- (٥) Security (الأمان)
- (٦) System (النظام)

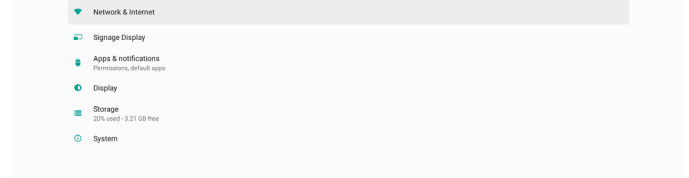

١-١-٥ Network & Internet (الشبكة والإنترنت)

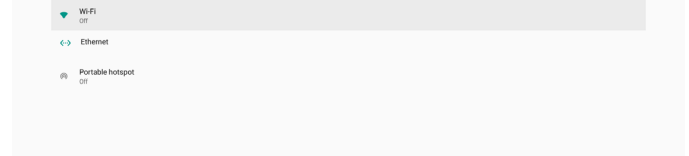

١-١-٥-٥ Wi-Fi

الإعدادات -> الشبكة والإنترنت -> Wi-Fi

تمكين Wi-Fi

تمكين اتصال Wi-Fi أو تعطيله من خلال المفاتيح الرئيسية في Setting (الإعدادات) -> Network & Internet (الشبكة والإنترنت) -> Wi-Fi -> زر التبديل بين إيقاف التشغيل والتشغيل.

إيقاف تشغيل Wi-Fi

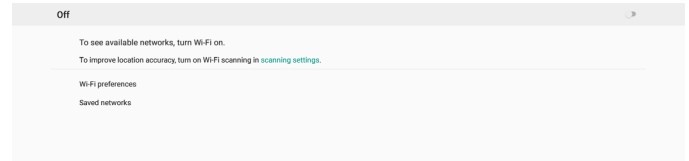

تشغيل Wi-Fi

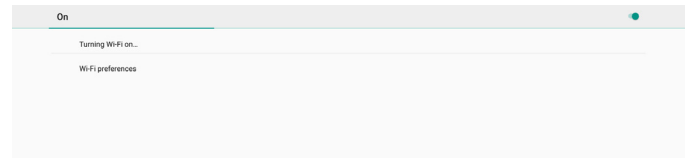

تفضيلات Wi-Fi

(الإعدادات -> الشبكة والإنترنت -> Wi-Fi -> تفضيلات Wi-Fi)

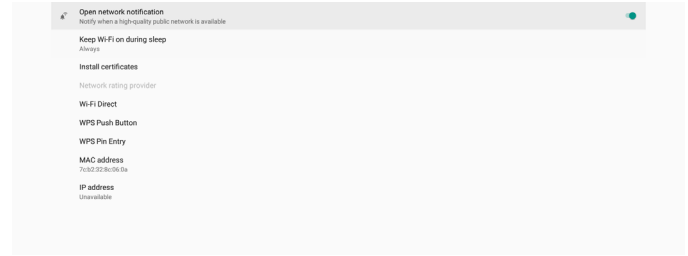

استخدام WPS

يمكن تمكين شبكة WPS (إعداد Wi-Fi المحمي) باستخدام خيارين:
 PBC (تكوين الزر الانضغاطي) الذي يتيح للمستخدم الضغط ببساطة على زر للاتصال.
 PIN (رقم التعريف الشخصي) الذي يتيح للمستخدم إدخال رمز PIN في جهاز WPS العميل للاتصال.

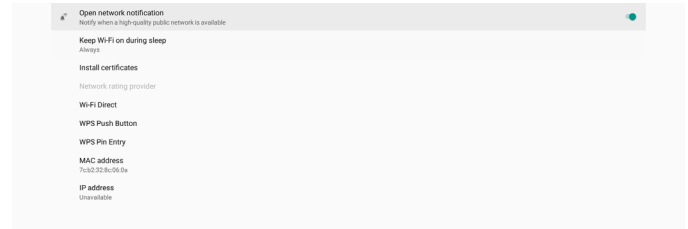

عند استخدام طريقة PBC، حدد "WPS Push Button" (زر WPS الانضغاطي) للاتصال.

عند استخدام طريقة PIN، حدد "WPS Pin Entry" (إدخال Pin لإعداد Wi-Fi المحمي) لإدخال رمز PIN للاتصال.

معلومات شبكة Wi-Fi

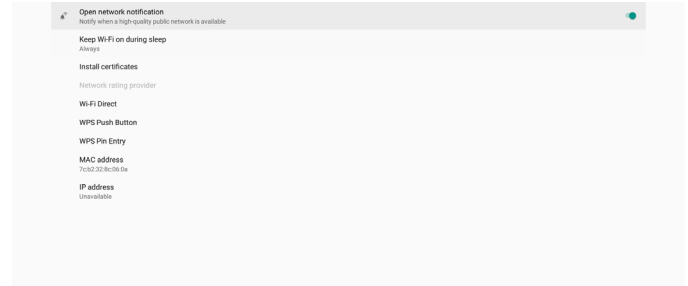

MAC address (عنوان MAC): عرض عنوان MAC لشبكة Wi-Fi.
 IP address (عنوان IP): عرض عنوان IP عند اتصال الجهاز بشبكة.

٥-١-٢. إيثرنت

الإعدادات -> الشبكة والإنترنت -> إيثرنت

تمكين إيثرنت

تمكين اتصال إيثرنت أو تعطيله من خلال الإعداد -> الشبكة والإنترنت -> زر تبديل إيثرنت.

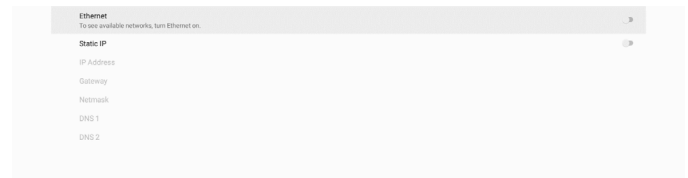

يستخدم النظام بروتوكول DHCP بشكل افتراضي للاتصال بالشبكة.
 معلومات الاتصال (لا يمكن تحرير الخيارات عندما تظهر بلون رمادي باهت).

- (١) IP Address (عنوان IP)
- (٢) Gateway (البوابة)
- (٣) Netmask (قناع الشبكة)
- (٤) DNS 1/2

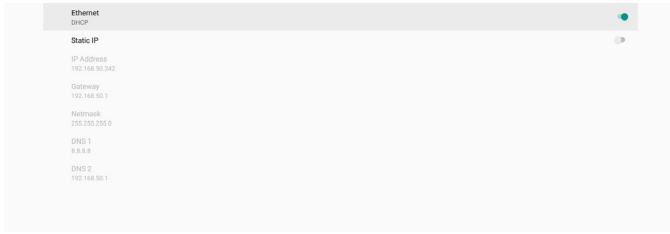

ملاحظة:

سيتم تعطيل اتصال Wi-Fi تلقائيًا عند تمكين اتصال إيثرنت.

عنوان IP الثابت لإيثرنت

يمكن للمستخدم تعيين عنوان IP لإيثرنت وقناع الشبكة وعنوان DNS وعنوان IP للبوابة عند التبديل إلى "Static IP" (عنوان IP الثابت).

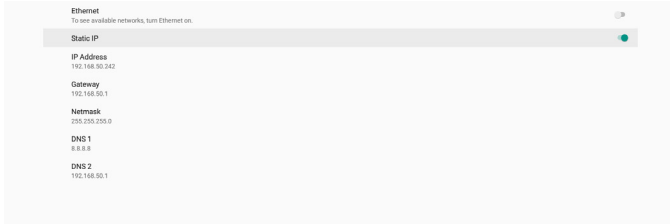

قم بعد ذلك بتبديل زر إيثرنت مجددًا.

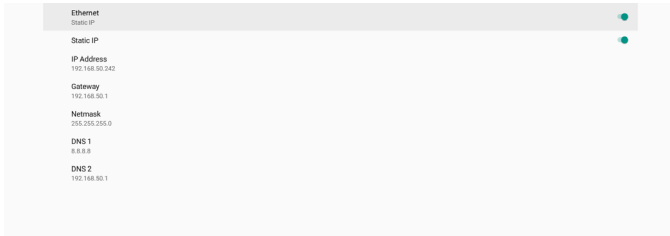

ملاحظة:

- ١- يرجى إدخال عنوان IPv4 في كل الحقول بحيث يستخدم صيغة النقطة العشرية ويتكون من أربعة أرقام عشرية في نطاق من ٠ و ٢٥٥ ومفصولة بنقطة.
- ٢- يجب على المستخدم تعبئة كل حقول اتصال عنوان IP الثابت قبل تمكين إيثرنت مجددًا.

إذا لم يكن "Logo" (الشعار) معيّنًا على وضع "User" (المستخدم)، فلا يمكن للمستخدم تحديد الرسم المتحرك للتمهيد المخصص.

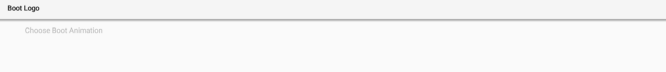

عند تعيينه على وضع "User" (المستخدم) يصبح الخيار "Choose Boot Animation" اختيارًا للرسم المتحرك للتمهيد (متوفرًا).

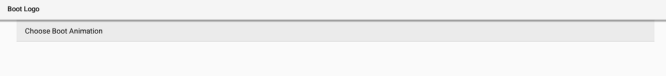

عندما يكون الشعار معيّنًا على وضع "User" (المستخدم)، فستتم الاستعاضة عن شعار Philips بملف الرسم المتحرك للتمهيد المحدد من قبل المستخدم.

انقر على "Choose Boot Animation" (اختيار الرسوم المتحركة للتمهيد) وستظهر عندئذٍ قائمة منبثقة تتيح للمستخدم اختيار ملف الرسم المتحرك للتمهيد. وسيتم فحص المحتوى المحفوظ في بطاقة SD أو بطاقة ذاكرة USB تلقائيًا.

يجب تعيين اسم ملف الرسم المتحرك للتمهيد بالصيغة "bootanimation.zip"، ولا يمكن استخدام أي صيغة أخرى.

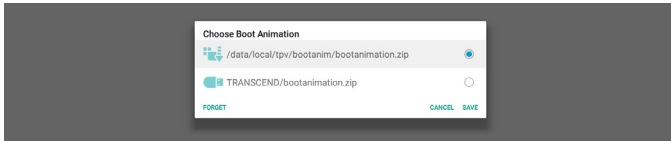

يمكن العثور على جميع ملفات الرسوم المتحركة المتوفرة للتمهيد في المجلد التالي:

- 1- الملف الموجود ضمن `/data/local/bootanimation/` ملف الرسم المتحرك للتمهيد المنسوخ من USB أو بطاقة SD.
- 2- الملف الموجود ضمن `{SD_STORAGE_VOLUME_NAME}/` ملف الرسم المتحرك للتمهيد المحفوظ في بطاقة SD.
- 3- الملف الموجود ضمن `{USB_STORAGE_VOLUME_NAME}/` ملف الرسم المتحرك للتمهيد المحفوظ في وحدة تخزين USB.

خيارات مربع الحوار:

- 1- FORGET (تجاهل) مسح `/data/local/bootanimation/bootanimation.zip` من النظام. لن يتم استخدام الرسم المتحرك للتمهيد المخصص أثناء عملية تمهيد النظام.
- 2- CANCEL (إلغاء) إلغاء الأمر وإغلاق مربع الحوار.
- 3- SAVE (حفظ) نسخ الملف المحدد إلى `/data/local/bootanimation/`. بعد إجراء ذلك، يمكن للمستخدم إزالة وحدة التخزين الخارجية (USB و SD). يستخدم النظام ملف الرسم المتحرك للتمهيد الموجود ضمن `/data/local/bootanimation/`.

٢-١-٥ Signage Display (شاشة اللافتات)

الإعدادات -> شاشة اللافتات، إعداد معظم ميزات شاشة اللافتات. راجع ما يلي للاطلاع على معلومات أكثر تفصيلاً عن إعدادات شاشة اللافتات.



١-٢-١-٥ General Settings (الإعدادات العامة)

الإعدادات -> شاشة اللافتات -> الإعدادات العامة
قم بإعداد اسم شاشة اللافتات وشعار المستخدم ولقطة الشاشة.

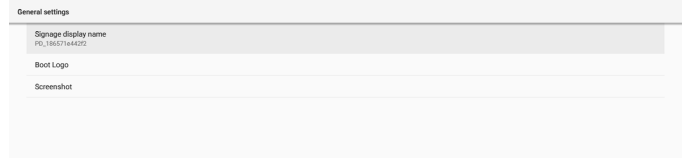

Signage Display Name (اسم شاشة اللافتات)

الإعدادات -> شاشة اللافتات -> الإعدادات العامة -> اسم شاشة اللافتات
قم بإعداد اسم شاشة اللافتات؛ علمًا بأن الاسم الافتراضي هو عنوان MAC لإيثرنت الذي يشتمل على البادئة "PD_" على سبيل المثال: "PD_000b12223398". و يبلغ الحد الأقصى لطول الاسم ٣٦ حرفًا بتنسيق UTF٨. انقر لإعادة التسمية.

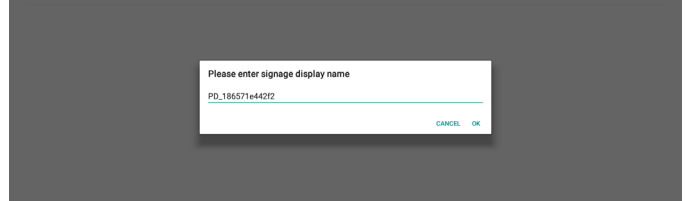

Boot Logo (شعار التمهيد)

الإعدادات -> شاشة اللافتات -> الإعدادات العامة -> شعار التمهيد
يمكن للمستخدم إعداد شعار تمهيد الجهاز (الرسم المتحرك للتمهيد) عند تعيين قائمة المعلومات المعروضة على الشاشة -> التكوين ٢ -> الشعار على وضع "المستخدم".



(٣)- إذا قررت إزالة صور لقطات الشاشة كل أسبوع، فسيتم تغيير بيانات حذف الصور إلى اليوم الذي طُبِّقت فيه إعداد ميزة لقطة الشاشة. على سبيل المثال: إذا تم تعيين الاثنين ليكون يوم الإزالة في كل أسبوع وتم في يوم الجمعة تغيير إعدادات أخرى في ميزة لقطة الشاشة، فسيتم تغيير يوم الإزالة إلى يوم الجمعة (يوم الوقت الحالي للنظام).

٢- وضع السكون (تعليق النظام) وميزة لقطة الشاشة:

يتم تعليق ميزة لقطة الشاشة عندما يدخل النظام في وضع السكون، ويؤدي ذلك إلى تعليق وظيفة إرسال لقطة الشاشة بالبريد. وستتم إعادة تشغيل الميزات المتعلقة بلقطة الشاشة عندما يدخل النظام في وضع التنشيط.

(١)-Interval (الفاصل الزمني)

تعيين الفاصل الزمني بين كل لقطة شاشة وأخرى، علمًا بأن الخيارين المتوفرين هما ٣٠ و ٦٠ دقيقة.

(٢)-Start Time (وقت البدء)

تعيين وقت البدء في يوم معين لبدء وظيفة لقطة الشاشة.

تأكد من النقر على الزر "Save" (حفظ) قبل مغادرة مربع الحوار؛ وإلا، فلن يتم

حفظ الإعدادات التي أجريتها.

يجب أن يكون وقت البدء أقل من وقت الانتهاء. وستظهر حينئذٍ رسالة منبثقة لإخبارك إذا كانت القيمة غير صالحة.

(٣)-End Time (وقت الانتهاء)

تعيين وقت الانتهاء في يوم معين لإنهاء وظيفة لقطة الشاشة.

تأكد من النقر على الزر "Save" (حفظ) قبل مغادرة مربع الحوار؛ وإلا، فلن يتم

حفظ الإعدادات التي أجريتها.

يجب أن يكون وقت البدء أقل من وقت الانتهاء. وستظهر حينئذٍ رسالة منبثقة لإخبارك إذا كانت القيمة غير صالحة.

إذا لم يعثر النظام على أي ملف bootanimation.zip ضمن وحدة التخزين الخارجية (USB أو SD) و/data/، فذلك يشير إلى أن قائمة الملفات فارغة. ويظهر الزران "SAVE" (حفظ) و"FORGET" (تجاهل) بلون رمادي باهت، ويتعين على المستخدم فحص المحتوى المحفوظ في ذاكرة USB أو بطاقة SD. انقر على الزر "CANCEL" (إلغاء) لإغلاق مربع الحوار، وأعد تركيب ذاكرة USB أو بطاقة SD.

إذا كان المجلد /data/local/bootanimation/ فارغًا، فذلك يعني عدم حفظ bootanimation.zip" سابقًا من قبل المستخدم. ويظهر شعار Philips الافتراضي أثناء عملية تمهيد النظام.

عند العثور على bootanimation.zip" ضمن وحدة تخزين خارجية، فسيظهر مربع حوار لقائمة الملفات.

إذا أمكن العثور على الملف "bootanimation.zip" في المجلد "/data/local/bootanimation/"، فسيعرض مربع الحوار المنبثق لك الملف باعتباره الخيار الأول. ويشير ذلك ببساطة إلى أن المستخدم قد عمد سابقًا إلى نسخ (حفظ) الملف "bootanimation.zip" وسيتم تمهيد النظام باستخدام ملف الرسم المتحرك للتمهيد من /data/local/bootanimation/bootanimation.zip.

يمكن الاستغناء عن ملف الرسم المتحرك للتمهيد واستخدام الزر "SAVE" (حفظ) بدلاً منه.

Screenshot (لقطة الشاشة)

الإعدادات - شاشة اللاقتات - الإعدادات العامة - لقطة الشاشة

لانتقاط لقطات شاشة من المحتوى المستورد، انقر على "Enable" (تمكين) لتمكين وظيفة لقطة الشاشة التلقائية. وإذا ظهرت خيارات لقطة الشاشة باللون الرمادي الباهت، فذلك يشير إلى أن وظيفة لقطة الشاشة لم تعد ممكنة.

بعد تمكين هذه الميزة، يمكنك تعيين الفاصل الزمني بين كل لقطة شاشة وأخرى، ويمكنك أيضًا تعيين المجلد الوجهة الذي سيتم حفظ الشاشة الملتقطة فيه. ويخبرك الخيار "Save to" (حفظ إلى) بأن صور لقطات الشاشة سيتم حفظها في وحدة التخزين الداخلية ولا يمكن تغييرها يدويًا.

ملاحظة:

١- سيتم حذف صور لقطات الشاشة تلقائيًا في الحالات التالية:

(١)-تعيين وقت بدء ميزة لقطة الشاشة على ٠ ثانية.

(٢)-بدء لقطة الشاشة في الثانية ٤٠ من الدقيقة.

بروتوكول SMTP

إعداد عنوان البريد الإلكتروني للمرسل ومعلومات خادم SMTP. ويمكن للمستخدم إعداد نوعين من خادم "Gmail": SMTP و"Other" (أخرى). باستخدام خيار "Other" (أخرى)، يمكن للمستخدم إعداد خادم SMTP ونوع الأمان ومنفذ الخادم يدويًا.

ملاحظة:

- 1- ينبغي أن تكون كلمة المرور بتنسيق UTF8 وأن يتراوح طولها بين 6 و 20 حرفًا. لا يمكن للمستخدم تعيين منفذ 5000 (منفذ SICIP الافتراضي) و 2121 (منفذ خادم FTP الافتراضي).
- تعيين منفذ شبكة SICIP في "الإعدادات" - شاشة الالات - تطبيق الشبكة - منفذ شبكة "SICIP".
- تعيين منفذ شبكة FTP في "الإعدادات" - شاشة الالات - إعدادات الخادم - FTP - المنفذ.

Gmail: تظهر الخيارات SMTP Server (خادم SMTP) و Security type (نوع الأمان) و Port (المنفذ) بلون رمادي باهت وتصبح غير متوفرة.

Other (أخرى):

Gmail Security Settings (إعدادات أمان Gmail)

إذا حدثت مشكلة عند إرسال رسالة البريد الإلكتروني عبر Gmail، يرجى زيارة موقع Google على الويب ["https://www.google.com/settings/security/lesssecureapps"](https://www.google.com/settings/security/lesssecureapps) للتحقق من إعداد أمان حسابك في Google. شغل ذلك ميزة "Access for less secure apps" (الوصول إلى تطبيقات أقل أمانًا).



Repeat-(٤) (تكرار)

تعيين وضع تكرار لقطة الشاشة التلقائية.

Save to-(٥) (حفظ إلى)

سيتم حفظ صور الشاشة ضمن المجلد الذي يحمل الاسم "philips/screenshot" في وحدة التخزين الداخلية.

Purge Screenshots-(٦) (إزالة لقطات الشاشة)

تعيين الفاصل الزمني لحذف صور لقطات الشاشة، علمًا بأن الخيارين المتوفرين هما "Every day" (كل يوم) و "Every week" (كل أسبوع).

Send screenshots via email-(٧) (إرسال لقطات الشاشة عبر البريد الإلكتروني)

يمكنك إرسال كل صورة لقطة شاشة كمرقق برسالة بريد إلكتروني. يجب على المستخدم إعداد معلومات البريد أولاً في "الإعدادات" - شاشة الالات - إعدادات الخادم - إخطار البريد الإلكتروني" (راجع القسم [Email Notification \(إخطار البريد الإلكتروني\)](#)).

Server Settings ١-٢-٢-١ (إعدادات الخادم)

الإعدادات - شاشة الالات - إعدادات الخادم

Email Notification (إخطار البريد الإلكتروني)

الإعدادات - شاشة الالات - إعدادات الخادم - إخطار البريد الإلكتروني انقر فوق خانة الاختيار لتمكين/تعطيل ميزة إخطار البريد الإلكتروني. عيّن SMTP (البروتوكول البسيط لنقل رسائل البريد) و Manager Email (البريد الإلكتروني للمدير) بعد تمكين ميزة إخطار البريد الإلكتروني.

Manager Email (البريد الإلكتروني للمدير)

حدد العنوان الوجهة لاستقبال البريد الإلكتروني.

Test (اختبار)

للتحقق من صحة إعدادات بريدك الإلكتروني، حدد "Send Test Mail" (إرسال بريد اختبري) لإرسال رسالة بريد إلكتروني على سبيل الاختبار.

FTP

الإعدادات -> شاشة اللافتات -> إعدادات الخادم -> FTP

انقر فوق خانة الاختيار لتمكين/تعطيل ميزة خادم FTP. بعد تمكين هذه الميزة، يمكن للمستخدم إعداد الحساب وكلمة المرور ورقم المنفذ.

(١)-Account (الحساب): اسم المستخدم الذي يتم توفيره لتسجيل دخول خادم FTP. ينبغي أن يتراوح طول اسم الحساب بين ٤ و ٢٠ حرفاً، ولا يُسمح باستخدام أي أحرف أخرى سوى [a-z] و [A-Z] و [٠-٩].

(٢)-Password (كلمة المرور): كلمة المرور المستخدمة لتسجيل دخول خادم FTP. ينبغي أن يتراوح طول كلمة المرور بين ٦ و ٢٠ حرفاً، ولا يُسمح باستخدام أي أحرف أخرى سوى [a-z] و [A-Z] و [٠-٩]. وتظهر كلمة المرور على هيئة علامات نجمية بعد تعيينها.

(٣)-Storage path (مسار التخزين): يمتلك خادم FTP حق الوصول إلى وحدة التخزين الداخلية فقط، ولا يمكن تغيير مسار التخزين.

(٤)-Port (المنفذ): رقم المنفذ لخادم FTP. يتراوح رقم المنفذ المتوفر بين ١٠٢٥ و ٦٥٥٣٥، علماً بأن الإعداد الافتراضي هو ٢١٢١. ولا يمكن استخدام أرقام المنفذ التالية:

٩٩٨٨ / ١٥٢٢٠ / ٢٨١٢٣ / ٢٨١٢٤ ومنفذ شبكة SICIP (الرقم الافتراضي ٥٠٠٠).

أخيراً، أعد تمهيد النظام يدوياً لتطبيق إعدادات FTP.

Remote Control (التحكم عن بُعد)

الإعدادات -> شاشة اللافتات -> إعدادات الخادم -> التحكم عن بُعد

حدد خانة الاختيار "Enable" (تمكين) لتمكين خدمة العميل للتحكم عن بُعد، علماً بأن الإعداد الافتراضي هو Enabled (ممكّن). لاستخدام ميزة التحكم عن بُعد، يجب أن يكون الجهاز مرتبطاً بخادم التحكم عن بُعد.

في حقل الإدخال "Server" (الخادم)، أدخل عنوان URL الذي يشتمل على البادئة "https://". إذا لم يكن الجهاز مرتبطاً بخادم التحكم عن بُعد، يرجى إدخال رمز PIN المتوفر من الخادم.

Bind Status (حالة الربط):

(١)-إذا لم يكن الجهاز متصلاً بالشبكة بشكل سليم، فستظهر رسالة "Network is disconnected" (تم قطع الاتصال بالشبكة).

(٢)-إذا كان الجهاز مزوّداً بوظيفة اتصال شبكي لكنه غير متصل بخادم التحكم عن بُعد، فستظهر رسالة "Server is disconnected" (تم قطع الاتصال بالخادم).

(٣)-إذا تم الاتصال بخادم لكنه غير مرتبط، فستظهر رسالة "Server is unbinded" (تم إلغاء ارتباط الخادم).

(٤)-إذا تم ربط الجهاز بالخادم بنجاح، فستظهر رسالة "Server is binded" (تم ربط الخادم).

(٥)-إذا كان رمز PIN غير صحيح، فستظهر رسالة "Error PIN code" (رمز PIN خطأ).

SNMP

تمكين خدمة SNMP (البروتوكول البسيط لإدارة الشبكة) أو تعطيلها.

يرجى الرجوع إلى دليل مستخدم SNMP.

ADB over Network (أداة ADB عبر الشبكة)

يمكنك الوصول إلى أداة ADB عبر اتصال بشبكة من خلال منفذ ٥٥٥٥.

Source Settings (إعدادات المصدر) ٥-٢-٣

الإعدادات -> شاشة اللافتات -> إعدادات المصدر

يمكن للمستخدم تكوين خيارات تفصيلية لمجموعة أدوات APK للمصدر.

Media Player (مشغل الوسائط)

الإعدادات -> شاشة اللافتات -> إعدادات المصدر -> مشغل الوسائط

افتح نشاط قائمة تشغيل التحرير في مجموعة أدوات APK لمشغل الوسائط وحرر نشاط إعدادات المؤثرات.

Browser (المتصفح)

الإعدادات -> شاشة اللافتات -> إعدادات المصدر -> المتصفح

افتح نشاط الإشارات المرجعية في مجموعة أدوات APK للمتصفح.

CMND & Play (الأوامر والتشغيل)

الإعدادات -> شاشة اللافتات -> إعدادات المصدر -> الأوامر والتشغيل

Select APP (تحديد تطبيق)

تحديد تطبيق معين لمصدر التطبيق المخصص.

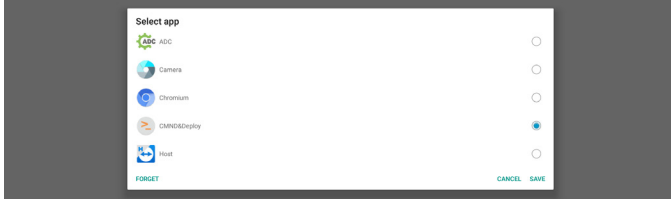

ملاحظة:

لن تظهر مجموعات أدوات APK المثبتة سابقاً من قِبل النظام في القائمة. ولن تظهر في القائمة إلا مجموعات أدوات APK التي تم تثبيتها يدوياً.

(١)-الزر FORGET (تجاهل)

مسح تطبيق المصدر المخصص. سيظهر هذا العنصر بلون رمادي باهت ويصبح غير متوفر إذا لم يتم تعيين تطبيق مصدر العميل.

(٢)-الزر CANCEL (إلغاء)

الإنهاء دون حفظ التغييرات.

(٣)-الزر SAVE (حفظ)

انقر على الزر "Save" (حفظ) لتحديد APS باعتباره تطبيق المصدر المخصص. سيظهر هذا العنصر بلون رمادي باهت ويصبح غير متوفر إذا تعذر تحديد أي تطبيق متوفر.

فرض إعادة تشغيل التطبيق المخصص

عند تمكين هذه الميزة، يمكن للنظام مراقبة حالة التطبيق المخصص. وإذا لم يوجد التطبيق المخصص وتم تعيين Boot on Source (تمهيد من المصدر) على "Custom app" (تطبيق مخصص)، فسيحاول النظام بدء تشغيل التطبيق المخصص مرة أخرى.

الإعداد الافتراضي هو Disable (تعطيل)

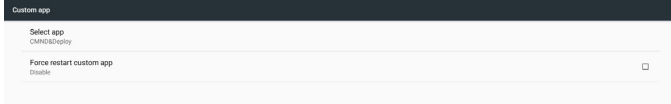
**٥-٢-٤. Network Application (تطبيق الشبكة)**

الإعدادات -> شاشة الالاتات -> تطبيق الشبكة

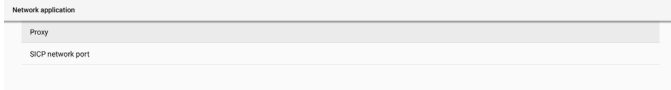
**Proxy (الخادم الوكيل)**

الإعدادات -> شاشة الالاتات -> تطبيق الشبكة -> الخادم الوكيل

تمكين الخادم الوكيل بالنقر على خانة الاختيار "Enable" (تمكين). ويمكن للمستخدم إعداد عنوان IP المضيف ورقم المنفذ للخادم الوكيل، علماً بأن الإعداد الافتراضي هو "Disable" (تعطيل).

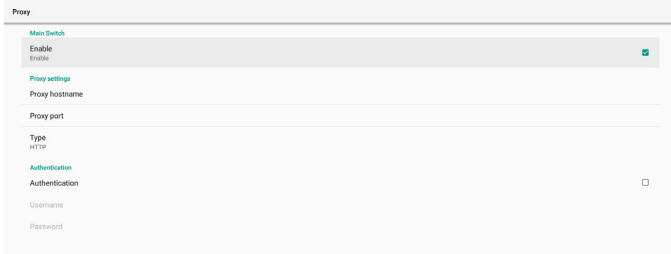

(١)-Server (الخادم)

إعداد عنوان IP لخادم CMND & Play. غير متوفر في بروتوكول 2.0.

(٢)-Account (الحساب)

إعداد حساب خادم CMND & Play، ويقتصر تنسيق اسم الحساب على الأحرف [A-Z] [a-z] [0-9]. غير متوفر في بروتوكول 2.0.

(٣)-PIN Code (رمز PIN)

إعداد رمز PIN لخادم CMND & Play. غير متوفر في بروتوكول 2.0.

(٤)-Version (الإصدار)

إعداد إصدار بروتوكول خادم CMND & Play.

(١)-2.0: يُستخدم لإصدار البروتوكول 2.2/2.0 (افتراضي)

(٢)-3.0: يُستخدم لإصدار البروتوكول 3.1/3.0 (افتراضي عندما يحدد المستخدم لغة JP في OOB)

(٥)-Content (المحتوى)

تدعم مجموعة أدوات CMND & Play تشغيل المحتوى من وحدة تخزين داخلية [حدد "Internal Storage" (وحدة التخزين الداخلية)] ووحدة تخزين خارجية [حدد "SD Card" (بطاقة SD) أو "USB storage" (تخزين USB)]. وستتحدث مجموعة أدوات CMND & Play عن محتوى من وحدة التخزين المحددة، علماً بأن الإعداد الافتراضي هو وحدة التخزين الداخلية.

يرجى ملاحظة أن وحدة التخزين الخارجية لا يمكن إزالتها (فصلها) عند تشغيل محتوى باستخدام CMND & Play. إضافة إلى ذلك، يجب أن تكون المساحة الخالية بقرص وحدة التخزين الخارجية ضعف حجم ملف CMS لترك ضغط محتوى CMS.

PDF Player (مشغل PDF)

الإعدادات -> شاشة الالاتات -> إعدادات المصدر -> مشغل PDF

افتح نشاط قائمة تشغيل التحرير في مجموعة أدوات APK لمشغل PDF وحرر نشاط إعدادات المؤثرات.

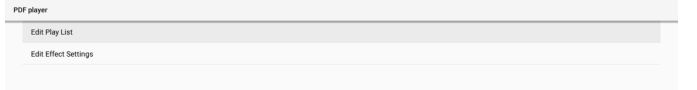
**Custom app (التطبيق المخصص)**

الإعدادات -> شاشة الالاتات -> إعدادات المصدر -> التطبيق المخصص

يمكن للمستخدم إعداد مجموعة أدوات APK لمصدر العميل. وسيتم بدء تشغيل مجموعة أدوات APK المحددة عند التبديل إلى مصدر دخل العميل. إذا لم يتم تعيين مجموعة أدوات APK لمصدر العميل، فسيعرض النظام شاشة سوداء عند التبديل إلى مصدر دخل العميل.

الإعداد الافتراضي هو "CMND&Deploy" APK.

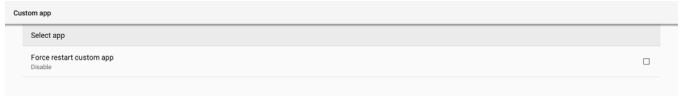

إذا تم تعيين مجموعة أدوات APK لمصدر مخصص، فسيظهر اسم مجموعة أدوات APK. وإذا لم يظهر، فذلك يشير إلى عدم تعيين التطبيق المخصص.

Navigation Bar (شريط التنقل)

الإعدادات -> شاشة اللافتات -> أدوات النظام -> شريط التنقل

يتم إعداده لتمكين أو تعطيل شريط التنقل أثناء إجراء إيماء لمسية. لا يتوفر هذا الخيار إلا عندما يكون جهاز اللمس مدعومًا من النظام.

Clear Storage (مسح التخزين)

الإعدادات -> شاشة اللافتات -> أدوات النظام -> مسح التخزين



مسح البيانات الموجود ضمن {storage}/philips/folder في وحدتي التخزين الداخلية والخارجية.

(١)-All (الكل)

مسح المجلد "Philips" من وحدة التخزين الداخلية وUSB وبطاقة SD.

(٢)-Internal Storage (التخزين الداخلي)

مسح المجلد "Philips" من وحدة التخزين الداخلية فقط.

(٣)-USB Storage (تخزين USB)

مسح المجلد "Philips" من وحدة تخزين USB فقط.

(٤)-SD Card (بطاقة SD)

مسح المجلد "Philips" من بطاقة SD فقط.

يسرد مربع حوار جميع المجلدات التي سيقوم النظام بمسحها. اضغط على "RESET" (إعادة ضبط) لمسح كل البيانات ضمن المجلد المدرج، أو اضغط على مفتاح الرجوع للإبقاء دون حفظ.



Reset (إعادة ضبط)

الإعدادات -> شاشة اللافتات -> أدوات النظام -> إعادة ضبط

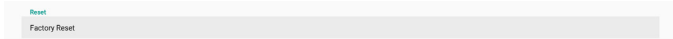

Factory Reset (إعادة التعيين إلى إعدادات المصنّع)

تتيح لك هذه الوظيفة مسح كل البيانات والإعدادات التي تم تعيينها من قبل المستخدم. سيعيد النظام التمهيد تلقائيًا وسيُنقل مباشرة إلى OOB بعد إعادة التمهيد.

ملاحظة هامة:

١- سيتم مسح البيانات المخزنة في وحدة التخزين الداخلية فقط ولا يمكن استعادتها، بما في ذلك إعدادات الجهاز والتطبيقات المثبتة وبيانات التطبيقات والملفات المنزلة والموسيقى والصور وجميع البيانات الموجودة ضمن "data"، لكن البيانات المخزنة في USB وبطاقة SD لن يتم مسحها.

٢- تأكد من توفر مهامي التيار المتردد والطاقة دائمًا أثناء عملية إعادة التعيين إلى إعدادات المصنّع. ولا يمكن للمستخدم إيقاف التشغيل إلا بعد رؤية OOB في الشاشة.



انقر على "Factory Reset" (إعادة التعيين إلى إعدادات المصنّع) لإجراء عملية إعادة التعيين إلى إعدادات المصنّع. اضغط على "OK" (موافق) لتأكيد الإجراء عند ظهور مربع الحوار. يرجى ملاحظة أن هذا الإجراء يؤدي إلى مسح كل البيانات في وحدة التخزين الداخلية ولا يمكن استعادتها.

يدعم النظام أنواع خوادم الوكيل التالية: HTTP وHTTPS وSOCKS4 وSOCKS5. اختر واحدًا لخادمك الوكيل.

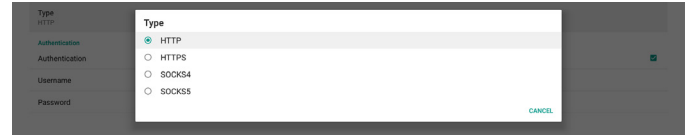

إذا كان التفويض مطلوبًا من قبل الخادم الوكيل، فانقر على خانة الاختيار "Authorization" (التفويض) وأدخل اسم المستخدم وكلمة المرور.



SICP Network Port (منفذ شبكة SICP)

الإعدادات -> شاشة اللافتات -> تطبيق الشبكة -> منفذ شبكة SICP

إعداد منفذ SICP الافتراضي وتمكين شبكة SICP أو تعطيلها. ويتم تمكين شبكة SICP الافتراضية من خلال المنفذ ٥٠٠٠.

ملاحظة:

تتراوح أرقام المنافذ بين ١٠٢٥ و٦٥٥٣٥.

المنافذ التالية مشغولة فعلاً ولا يمكن تعيينها: ٨٠٠٠، ٩٩٨٨، ١٥٢٢٠، ٢٨١٢٣، ٢٨١٢٤. منفذ FTP الافتراضي هو ٢١٢١.



System Tools (أدوات النظام) ٥-٢-١-٥

الإعدادات -> شاشة اللافتات -> أدوات النظام

هناك ثماني ميزات رئيسية في أدوات نظام شاشة اللافتات:

(١) Navigation Bar (شريط التنقل) (فقط عندما يكون جهاز اللمس مدعومًا)

(٢) Clear Storage (مسح التخزين)

(٣) Reset (إعادة ضبط)

(٤) Auto restart (إعادة تشغيل تلقائي)

(٥) Import & Export (الاستيراد والتصدير)

(٦) Clone (النسخة)

(٧) Security (الأمان)

(٨) Admin Password (كلمة مرور المسؤول)





استيراد إعدادات شاشة (Import Signage Display Settings) (اللافتات)

استيراد بيانات قاعدة البيانات من الملف philips/clone/BDL3550Q-clone.zip في وحدة التخزين المحددة (وحدة التخزين الداخلية أو بطاقة SD أو وحدة تخزين USB). يستورد النظام البيانات التالية في ملف Zip:

(1)- استيراد قاعدة البيانات في BDL3550Q-clone.zip

(2)- استيراد مجموعة أدوات APK مملوكة لطرف ثالث في BDL3550Q_clone.zip

قائمة بجميع وحدات التخزين المتاحة (وحدة التخزين الداخلية وبطاقة SD ووحدة تخزين USB):



يظهر مربع حوار لتأكيد الإجراء قبل استيراد الإعدادات ومجموعات أدوات APK. انقر على الزر "OK" (موافق) لبدء استيراد البيانات.

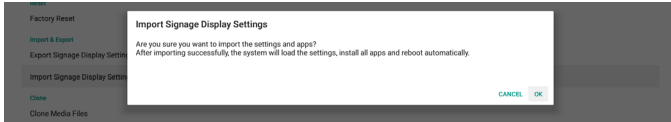

Clone (الاستنساخ)

الإعدادات -> شاشة اللافتات -> أدوات النظام -> الاستنساخ

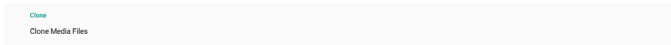

Clone Media Files (استنساخ ملفات الوسائط)

تتيح لك هذه الوظيفة نسخ ملفات الوسائط من وحدة التخزين المصدر المحددة إلى وحدة التخزين المستهدفة.

(1)- توجد الملفات المستنسخة من قبل النظام ضمن المجلد التالي:

philips/photo
philips/music
philips/video
philips/cms
philips/pdf
philips/browser

(2)- استنساخ ملفات CMS (امتداد الملف هو ".cms"):

وحدة التخزين المصدر

المصدر هو وحدة التخزين الداخلية

تحقق من وجود ملف CMS في خادم FTP.

إذا لم يوجد أي ملف CMS في خادم FTP، فابحث عن مجلد philips/ في

وحدة التخزين المصدر

المصدر هو وحدة التخزين الخارجية (بطاقة SD أو وحدة تخزين USB)

تحقق من ملف CMS في الدليل الجذر للتخزين

وحدة التخزين المستهدفة

المستهدف هو وحدة التخزين الداخلية

سيتم حفظ ملف CMS في مجلد philips/

الهدف هو وحدة التخزين الخارجية (بطاقة SD أو وحدة تخزين USB)

سيتم حفظ ملف CMS في الدليل الجذر لوحدة التخزين



Auto Restart (إعادة التشغيل التلقائي)

تتيح وظيفة Auto Restart (إعادة التشغيل التلقائي) إعادة تشغيل الجهاز تلقائيًا في الوقت الذي تحدده.

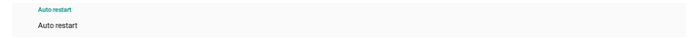

حدد Disable (تعطيل) أو Enable/ (تمكين) ميزة إعادة التشغيل التلقائي من Main Switch (المفتاح الرئيسي).

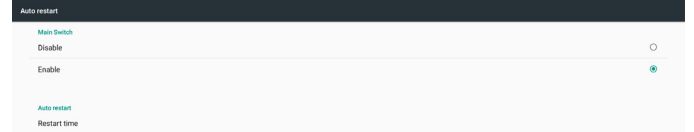

استخدم ميزة انتقاء الوقت لتعيين وقت إعادة التشغيل التلقائي.



انقر على الزر "Save" (حفظ) وسيتم عرض الوقت الذي عيّنته لإعادة التشغيل التلقائي.

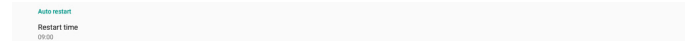

Import & Export (الاستيراد والتصدير)

الإعدادات -> شاشة اللافتات -> أدوات النظام -> استيراد وتصدير



تتيح هذه الوظيفة استيراد وتصدير الإعدادات و APK من طرف ثالث من وإلى جهاز آخر. يرجى ملاحظة:

(1)- يتم تصدير البيانات إلى الملف BDL3550Q-clone.zip ضمن المجلد {storage}/philips/clone

(2)- يتم دعم استنساخ الملفات القديمة ووضع الملفات ضمن {storage}/philips/

:sys_backup
AndroidPDMediaPlayerData.db
AndroidPDPdfData.db
menu_settings.db
settings_global.xml
settings_secure.xml
settings_system.xml
signage_settings.db
smartcms.db

لاحظ أن آخر تصدير للبيانات سيؤدي إلى أرشفة جميع الملفات في ملف ZIP.

(3)- لن يتم استيراد "Signage Display Name" (اسم شاشة اللافتات) أو تصديره.

تصدير إعدادات شاشة اللافتات

يصدر النظام بيانات قواعد البيانات ومجموعات أدوات APK المملوكة لأطراف ثالثة إلى ملف philips/clone/BDL3550Q-clone.zip في وحدة التخزين المحددة (وحدة التخزين الداخلية أو بطاقة SD أو وحدة تخزين USB). ملاحظة:

في حالة عدم احتواء وحدة التخزين المحددة (وحدة التخزين الداخلية أو USB أو بطاقة SD) على المجلد Philips/، فسيتم إنشاؤه من قبل النظام تلقائيًا.

قائمة بجميع وحدات التخزين المتاحة (وحدة التخزين الداخلية وبطاقة SD ووحدة تخزين USB):

٥-٢-٧. System updates (تحديثات النظام)

Local update (التحديث المحلي)

الإعدادات -> شاشة الالفتات -> تحديثات النظام -> التحديث المحلي
سيقوم النظام بالبحث التلقائي عن "update.zip" في المجلد الجذر لقرص USB وبطاقة SD. إذا تم العثور على "update.zip" في وحدة التخزين الخارجية، فستظهر قائمة للمستخدم لتحديد ملف للتحديث.

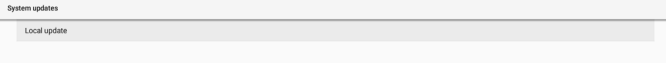

بمجرد تحديد الملف من القائمة، يبدأ النظام في إعادة التمهيد والتحديث.
يرجى ملاحظة:

- (١) لا توقف تشغيل الطاقة ولا تفصل مهائى الطاقة لحين اكتمال التحديث.
- (٢) يدعم النظام حاليًا تحديث نظام Android الكامل فقط.
- (٣) يجب عدم تسمية ملف التحديث بأي اسم آخر غير "update.zip".
- (٤) ينبغي تخزين الملف "update.zip" في المجلد الجذر بوحدة التخزين الخارجية.



Security (الأمان)

الإعدادات -> شاشة الالفتات -> أدوات النظام -> الأمان

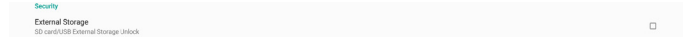

External Storage (وحدة التخزين الخارجية)

انقر فوق مربع الاختيار لفتح أو إلغاء قفل وحدة التخزين الخارجية (بطاقة SD ووحدة تخزين USB). الوضع الافتراضي هو "إلغاء القفل".

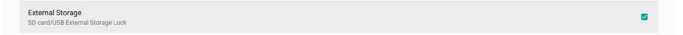

(١) -عدم النقر (تعطيل): فتح وحدة التخزين الخارجية SD/USB.

(٢) -النقر (تمكين): قفل وحدة التخزين الخارجية SD/USB.

ملاحظة:

عند تعطيل قفل وحدة التخزين الخارجية لحالة التمكين، يُرجى فصل وحدة التخزين الخارجية وتوصيلها مرة أخرى (لكل من بطاقة SD ووحدة تخزين USB). وبعد ذلك، يمكن للنظام اكتشاف وحدة التخزين الخارجية مرة أخرى.

Admin Password (كلمة مرور المسؤول)

الإعدادات -> شاشة الالفتات -> أدوات النظام -> كلمة مرور المسؤول



Enable (تمكين):

انقر على خانة الاختيار لتمكين كلمة مرور المسؤول أو تعطيلها. الإعداد الافتراضي هو "تعطيل".
بمجرد التمكين، سيلزم إدخال كلمة مرور لتسجيل الدخول في وضع المسؤول. كلمة المرور الافتراضية هي "١٢٣٤".

Password (كلمة المرور):

تغيير كلمة المرور عند الحاجة.

Reset Password (إعادة تعيين كلمة المرور):

إعادة كلمة المرور إلى قيمتها الافتراضية، وهي "١٢٣٤". إذا تمت إعادة التعيين بنجاح، فستظهر رسالة "Successful" (تم بنجاح).

٥-٢-٦. Misc (متنوع)

TeamViewer Support (دعم TeamViewer)

انقر فوق مربع الاختيار لتمكين أو تعطيل دعم TeamViewer. ستقوم ميزة TeamViewer بإرسال مفتاح HOME افتراضي لفتح وضع المسؤول. الإعداد الافتراضي هو "تمكين".

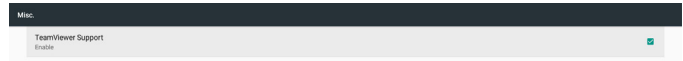

سيتم تثبيت مجموعات أدوات APK لكل من TeamViewerHost و TeamViewerQSAddOn في النظام تلقائيًا، أو سيزيلها النظام إذا تم تعطيل "TeamViewer Support" (دعم TeamViewer).

سيتم إدراج مجموعتي أدوات APK في الإعدادات -> التطبيقات إذا تم تمكين "TeamViewer Support" (دعم TeamViewer).

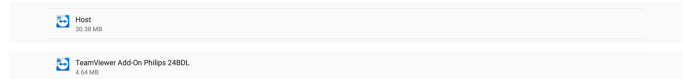

٥-١-٣. Apps (التطبيقات)

عرض معلومات ملفات APK المثبتة.

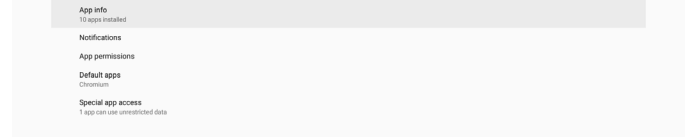

٥-١-٣-١. App info (معلومات التطبيق)

يتم إدراج جميع تطبيقات Android المثبتة. ويمكن للمستخدم إدارة إذن كل تطبيق وإعداداته الأخرى.



٥-١-٣-٢. App permissions (أذونات التطبيق)

قائمة بالأذونات الرئيسية لنظام Android والتطبيق الذي لديه إذن بالتحكم فيه.



٥-١-٣-٣. Default Apps (التطبيقات الافتراضية)

يمكن للمستخدم تعيين التطبيقات الافتراضية إذا أرسل شخص ما طلبًا ذا صلة.

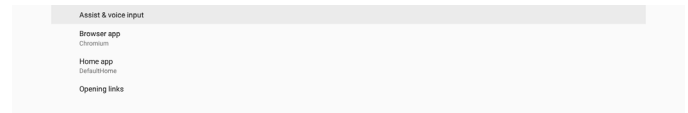

٥-١-٣-٣-١. Browser app (تطبيق المتصفح)

التطبيق الافتراضي لفتح عنوان URL لصفحة ويب. المتصفح الافتراضي هو Chromium.

٥-١-٣-٣-٢. Home app (التطبيق الرئيسي)

تطبيق المشغل الافتراضي، علمًا بأن التطبيق الافتراضي هو DefaultHome. إذا غُيّر المستخدم هذا التطبيق، فقد لا يظهر المصدر الخارجي بشكل صحيح.

٥-١-٣-٣-٣. Opening links (فتح الروابط)

تتيح هذه الميزة للتطبيق إمكانية فتح روابط مدعومة داخله مباشرة.

٥-١-٤. Display (العرض)

تغيير حجم خط المحتوى المعروض.

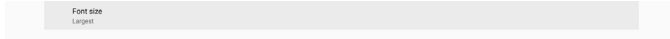
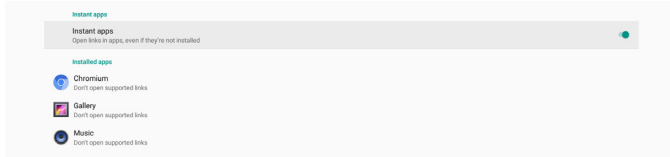

٥-١-٤-١. Font Size (حجم الخط)

اسحب الزر المنزلق لضبط حجم الخط بالنظام. الإعداد الافتراضي هو Largest (الأكبر).

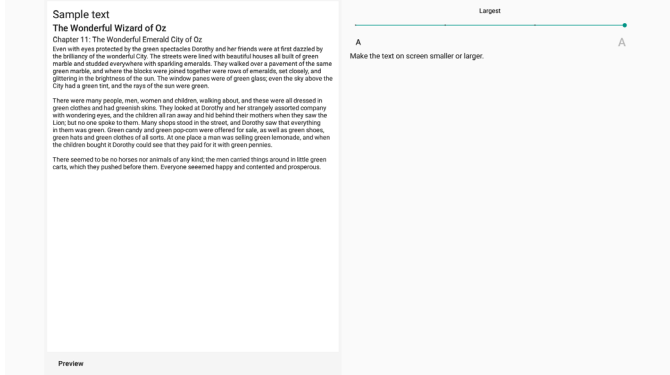

٥-١-٥. Security (الأمان)

الإعدادات - الأمان

تعرض القائمة التطبيق عندما يدعم التحكم والعمليات المتعلقة بالمسؤول.

٥-١-٦. System (النظام)

تدرج الخيارات التالية ضمن Settings (الإعدادات) - System (النظام).

(١)- Keyboard & inputs (لوحة المفاتيح والإدخالات)

(٢)- Developer options (خيارات المطور)

(٣)- About (حول)



٥-١-٦-٣. About (حول)

- الإعدادات -> النظام -> حول
عرض المعلومات التالية حول النظام.
(١)-Status (الحالة)
(٢)-Legal information (المعلومات القانونية)
(٣)-Model (اسم طراز هذا الجهاز)
(٤)-Android version (إصدار Android)
(٥)-Android security patch level (مستوى تصحيح أمان Android)
(٦)-Kernel version (إصدار Kernel)
(٧)-Build Number (رقم الإصدار) (نسخة الإصدار)

Status
Legal information
Model S960L390Q
Android version 8.0.0
Android security patch level December 1, 2017
Kernel version 4.9.44 gpm6v44@gpm6v44 P22 Fri Aug 10 11:09:02 CST 2020
Build number 1800.03

Status (الحالة)

عرض الرقم التسلسلي للجهاز وإجمالي الوقت الذي يستغرقه الجهاز للتمهيد.

Serial number 123456789
Up time 0:44:05

Legal Information (معلومات قانونية)

سيتم إدراج المعلومات القانونية والترخيص لجميع مشاريع المصدر المفتوح.

Third-party licenses
System WebView licenses

٥-١-٦-١. Keyboard & input (لوحة المفاتيح

والإدخالات)

الإعدادات -> النظام -> لوحة المفاتيح والإدخالات
يمكن للمستخدم تغيير إعدادات IME (محرر طريقة الإدخال) ولوحة المفاتيح.

Keyboard & input
Virtual keyboard Kika Keyboard
Physical keyboard Logitech USB Keyboard, TPV Vir-IR

Virtual keyboard (لوحة مفاتيح ظاهرية)

تتيح للمستخدم تعيين محرر IME برمجي افتراضي (لوحة مفاتيح ظاهرية) وضبط إعدادات IME التفصيلية.

سيتم تثبيت محرر IME الياباني تلقائيًا عند تحديد اللغة اليابانية في O.OBE.

Kika Keyboard Keyboard
+ Manage keyboards

Physical keyboard (لوحة مفاتيح مادية)

تتيح للمستخدم ضبط لوحة مفاتيح مادية وضبط إعدادات لوحة مفاتيح تفصيلية.

لوحة المفاتيح "TPV Vir-IR" هي لوحة مفاتيح ظاهرية على مستوى النظام ستكون متوفرة دائمًا في قائمة لوحات المفاتيح.

Logitech USB Keyboard
Kika Keyboard - Keyboard
TPV Vir-IR
Kika Keyboard - Keyboard
Keyboard assistance
Show virtual keyboard Keep it on screen while physical keyboard is active
Keyboard shortcuts helper Display available shortcuts

On-screen keyboard enable (تمكين لوحة المفاتيح المعروضة على الشاشة)

الإعدادات -> اللغات والإدخال -> تمكين لوحة المفاتيح المعروضة على الشاشة

تستخدم لتمكين لوحة المفاتيح البرمجية (IME) المثبتة سابقًا في النظام أو تعطيلها. يمكن للمستخدم الضغط على "menu" (القائمة) ست مرات لتمكين لوحة المفاتيح البرمجية المعروضة على الشاشة عند تكون معطلة. حيث يتم تمكين لوحة المفاتيح على الشاشة بشكل افتراضي.

On-screen keyboard enable Enable

٥-١-٦-٢. Developer options (خيارات المطور)

الإعدادات -> النظام -> خيارات المطور

يتم تشغيل خيارات مطور برامج Android للمطورين بشكل افتراضي، وتشغيل ميزة اكتشاف أخطاء USB وتصحيحها بشكل افتراضي أيضًا.

On
Memory
Take bug report
Desktop backup password Desktop full backups aren't currently protected
Stay awake Screen will never sleep while charging
HDCP checking Use HDCP checking for DRM content only
Enable Bluetooth HCI snoop log Capture all bluetooth HCI packets in a file
Running services View and control currently running services
Picture color mode Use RGB
WebView implementation Android System WebView
Automatic system updates
System UI demo mode
Quick settings developer tiles
Debugging
USB debugging Debug mode when USB is connected
Bug report shortcut Show a button in the cover menu for taking a bug report

٦-٢. نظرة عامة على قائمة البيانات المعروضة على الشاشة (OSD)

٦-٢-١. قائمة الصورة

الصورة	السطوع	٩٠
الشاشة	التباين	٥٠
الصوت	الحدة	٢٠
التكوين ١	مستوى اللون الأسود	٥٠
التكوين ٢	درجة اللون	٥٠
خيار متقدم	اللون	٥٥
	تقليل الضوضاء	متوسط
	تحديد غاما	أصلي
	درجة حرارة اللون	أصلي
	التحكم باللون	إجراء
	الطاقة للتكية	غلق
	مسح زائد	غلق

السطوع

يتيح ضبط درجة سطوح تباين الإضاءة الخلفية للشاشة.

التباين

ضبط معدل التباين لإشارة الدخل.

ملاحظة: مصدر الفيديو فقط

الحدة

هذه الوظيفة قادرة رقميا على الحفاظ على صورة واضحة في أي توقيت.

اضبط حدة الصورة حسب وضع الصورة المستخدم.

ملاحظة: مصدر الفيديو فقط

مستوى اللون الأسود

ضبط مستوى سطوح الصورة للخلفية.

ملاحظة: مصدر الفيديو فقط. وضع صور sRGB هو الوضع القياسي ولا يمكن تغييره.

درجة اللون (تدرج اللون)

ضبط درجة لون الشاشة.

اضغط على زر + ليتحول لون الجلد إلى اللون الأخضر.

اضغط على زر - ليتحول لون الجلد إلى اللون الأرجواني.

ملاحظة: مصدر الفيديو فقط

اللون (تشبع)

ضبط لون الشاشة.

اضغط على زر + لزيادة عمق اللون.

اضغط على زر - لتقليل عمق اللون.

ملاحظة: مصدر الفيديو فقط

تقليل الضوضاء

ضبط مستوى تقليل الضوضاء.

ملاحظة: مصدر الفيديو فقط

تحديد غاما

حدد وضع غاما العرض، ويشير ذلك إلى منحني سطوح دخل الإشارة. ثم أختار قيمة من {أصلي} / {٢, ٢} / {٢, ٤} / {٢, ٤} / {S gamma} / {D-image}.

ملاحظة: مصدر الفيديو فقط. وضع صور sRGB هو الوضع القياسي ولا يمكن تغييره.

٦-٦. قائمة البيانات المعروضة على الشاشة (OSD)

فيما يلي نعرض نظرة عامة على قائمة البيانات المعروضة على الشاشة (OSD)، بحيث يمكن الرجوع إليها لمزيد من المعلومات عن ضبط الشاشة.

٦-٦-١. التنقل في قائمة OSD

٦-٦-١-١. يمكنك التنقل في قائمة OSD باستخدام وحدة التحكم عن بعد

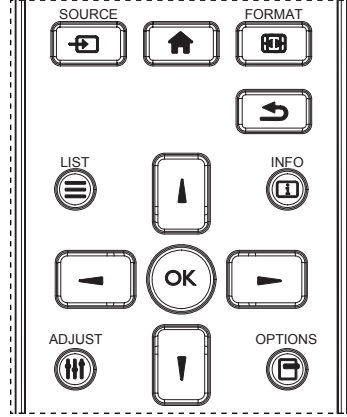

١- اضغط على الزر [HOME] في وحدة التحكم عن بُعد لعرض قائمة OSD.

٢- اضغط على زر [▲] أو [▼] لاختيار العنصر المراد ضبطه.

٣- اضغط على الزر [موافق] أو الزر [←] للدخول إلى القائمة الفرعية.

٤- في القائمة الفرعية، اضغط على الزر [▲] أو [▼] للتبديل بين العناصر، واضغط على الزر [←] أو [→] لضبط الإعدادات. في حال وجود قائمة فرعية، اضغط على الزر [OK] أو [←] للدخول إلى القائمة الفرعية.

٥- اضغط على زر [←] للرجوع إلى القائمة السابقة، أو على زر [HOME] للخروج من قائمة المعلومات المعروضة.

٦-٦-١-٢. التنقل بين قائمة OSD باستخدام أزرار التحكم في جهاز العرض

١- اضغط على زر [قائمة] لعرض قائمة OSD.

٢- اضغط على زر [+] أو [-] لاختيار العنصر المراد ضبطه.

٣- اضغط على الزر [+] للدخول إلى القائمة الفرعية.

٤- في القائمة الفرعية، اضغط على الزر [▲] أو [▼] للتبديل بين العناصر، واضغط على الزر [+] أو [-] لضبط الإعدادات. في حالة وجود قائمة فرعية، اضغط على الزر [+] للدخول إليها.

٥- اضغط على زر [قائمة] للرجوع إلى القائمة السابقة، أو استمر في الضغط على زر [قائمة] للخروج من قائمة المعلومات المعروضة.

الساعة



اضغط على الزر + لتوسيع عرض الصورة إلى جهة اليمين في الشاشة.
اضغط على الزر - لتضييق عرض الصورة إلى جهة اليسار في الشاشة.
ملاحظة: دخل VGA فقط.

Clock Phase (مرحلة الساعة)

تحسين تركيز ووضوح وثبات الصورة بزيادة أو تقليل هذا الإعداد.
ملاحظة: دخل VGA فقط.

حالة التكبير

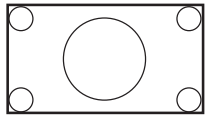
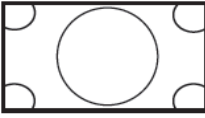

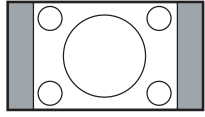
اختر أحد أوضاع دخل الفيديو: {كامل} / {حقيقي} / {٩:٢١} / {٣:٤} / {مخصص}

كامل	
يقوم هذا الوضع باستعادة النسب الصحيحة للصور المنقولة بتنسيق ٩:١٦ باستخدام عرض كامل الشاشة.	
حقيقي	
يقوم هذا الوضع بعرض هذا الصورة باليكسل على الشاشة دون تغيير حجم الصورة الأصلي.	
٩:٢١	
يعاد إصدار الصورة بتنسيق ٩:٢١ ويتم عرض نطاق أسود على جانبي العلوي والسفلي للصورة.	
٣:٤	
يتم إعادة إصدار الصورة بتنسيق ٣:٤ ويتم عرض نطاق أسود على كلا جانبي الصورة.	
مخصص	
يتم اختيار هذا الإعداد لتطبيق إعدادات التكبير/التصغير المخصصة في القائمة الفرعية للتكبير/التصغير المخصص.	

التكبير حسب الطلب

يمكن استخدام هذه الوظيفة لتحسين إعدادات التكبير/التصغير المخصصة بما يلائم الصورة المراد عرضها.

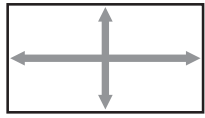
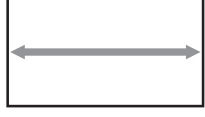
ملاحظة: لا تتاح هذه الوظيفة إلا عند ضبط {حالة التكبير} على {مخصص}.

تكبير/تصغير	
يقوم هذا الإعداد بتوسيع أحجام الصورة الأفقية والرأسية في نفس الوقت.	
التكبير H	
يقوم هذا الإعداد بتوسيع حجم الصورة الأفقي فقط.	
التكبير V	
يقوم هذا الإعداد بتوسيع حجم الصورة الرأسية فقط.	

درجة حرارة اللون

ضبط درجة حرارة اللون.

تصبح الصورة أكثر حمرة بانخفاض قيمة درجة حرارة اللون، وتصبح أكثر زرقاء مع تناقص القيمة.

ملاحظة: مصدر الفيديو فقط.

التحكم باللون

يمكن ضبط مستوى الألوان الأحمر والأخضر والأزرق من خلال أشرطة الألوان.

R: كسب الأحمر، G كسب الأخضر، B كسب الأزرق.

الطاقة الذكية

التحكم في خفض استهلاك الطاقة حسب إعداد السطوع.

- {غلق}: بلا ملاءمة
- {متوسط}: ٨٠٪ استهلاك طاقة حسب الإعدادات الحالية
- {مرتفع}: ٦٥٪ استهلاك طاقة حسب الإعدادات الحالية

مسح زائد

إذا واجهتك مشاكل في المسح الزائد، يمكنك تغيير مساحة عرض الصورة.

- {فتح}: عرض ٩٥٪ من مساحة الصورة الإجمالية.
- {غلق}: عرض ١٠٠٪ من مساحة الصورة الإجمالية.

ملاحظة: مصدر الفيديو فقط.

إعادة تعيين الصورة

إعادة تعيين كل الإعدادات في قائمة "الصورة".

حدد "إعادة ضبط" لاستعادة بيانات الضبط المسبق في المصنع.

اضغط على الزر "إلغاء" لإلغاء الأمر والعودة إلى القائمة السابقة.

٢-٢-٦. قائمة الشاشة

الصورة	H الوضع	٥٠
الشاشة	V الوضع	٥٠
الصوت	الساعة	٥٠
التكوين ١	Clock phase	٢٢
التكوين ٢	حالة التكبير	كامل
خيار متقدم	التكبير حسب الطلب	إجراء
	الضبط التلقائي	إجراء
	إعادة تعيين الشاشة	إجراء

الوضع H

يتيح التحكم في الوضع الأفقي للصورة في نطاق مساحة العرض في LCD.

اضغط على زر + لتحريك الشاشة يمينًا.

اضغط على زر - لتحريك الشاشة يسارًا.

ملاحظة: دخل VGA فقط.

الوضع V

يتيح التحكم في الوضع الرأسي للصورة في نطاق مساحة العرض في LCD.

اضغط على زر + لتحريك الشاشة لأعلى.

اضغط على زر - لتحريك الشاشة لأسفل.

ملاحظة: دخل VGA فقط.

إعادة تعيين الصوت

إعادة كل الإعدادات في قائمة الصوت إلى قيم المصنع المحددة سابقاً.

مزامنة خرج الصوت

مزامنة مستوى صوت خرج الخط مع مستوى صوت السماع الداخلية.

{فتح}: تمكين الوظيفة وإلغاء تنشيط "مستوى خرج الصوت (خط خرج)".

{غلق}: تعطيل الوظيفة.

إعداد السماع

تعيين السماع الداخلية على وضع {فتح} أو {غلق}.

٦-٢-٤. قائمة التكوين ١

الصورة	حالة التشغيل	فرض التشغيل
الصورة	حفظ للوحة	إجراء
الشاشة	توجيه RS232	RS232
الصوت	تمهيد من المصدر	إجراء
التكوين ١	WOL	غلق
التكوين ٢	Light sensor	غلق
خيار متقدم	Human sensor	غلق
	إعادة تعيين التكوين ١	إجراء
	إعادة التعيين إلى إعدادات المصنع	إجراء

حالة التشغيل

حدد حالة الشاشة عند توصيل سلك الطاقة في المرة القادمة.

- {إيقاف التشغيل} - ستنزل الشاشة في وضع إيقاف التشغيل عندما يكون سلك الطاقة موصلاً.
- {فرض التشغيل} - ستنقل الشاشة إلى وضع التشغيل عندما يكون سلك الطاقة موصلاً.
- {آخر حالة} - ستعود الشاشة إلى حالة التشغيل السابقة (فتح/غلق/استعداد) عندما يكون سلك الطاقة موصلاً.

حفظ اللوحة

حدد هذا الخيار لتمكين وظائف حفظ اللوحة وبالتالي تقليل خطورة ثبات الصورة أو الصورة الشبكية.

- {السطوع} - حدد الخيار {فتح} وسيتم تقليل سطوع الصورة إلى مستوى مناسب. لا يمكن تغيير إعداد السطوع في قائمة الصورة عندما يكون هذا الإعداد ممكناً.
 - {تحريك البكسل} - حدد الفاصل الزمني ({تلقائي} أو {١٠ - ٩٠٠} ثانية / {غلق}) للشاشة لتوسيع حجم الصورة قليلاً وتحريك موضع وحدات البكسل في الاتجاهات الأربعة (أعلى وأسفل ويسار ويمين). سيؤدي تنشيط ميزة تحريك البكسل إلى تعطيل الوضع H الأفقي والوضع V الرأسى وحالة التكبير في قائمة الشاشة.
- ملاحظة: مصدر الفيديو فقط.

توجيه RS232

تحديد مسار توجيه RS232

- {RS232} - يتم توجيه RS232 من مقبس هاتف ٢,٥ مم
- {LAN->RS232} - يتم توجيه RS232 من RJ45
- {OPS RS232} - يتم توجيه RS232 من OPS

تمهيد من المصدر

حدد مصدرًا عند إجراء التمهيد.

- {الإدخال} - حدد مصدر الدخل عند إجراء التمهيد.
- {مشغل} - حدد فهرس قوائم التشغيل في مشغل الوسائط أو المتصفح أو مشغل PDF؛ إذ يشير الرقم ٠ إلى عدم وجود أي قائمة تشغيل.

الوضع H يقوم هذا بتحريك الوضع الأفقي للصورة إما ناحية اليسار أو اليمين.	
الوضع V يقوم هذا بتحريك الوضع الرأسى للصورة إما ناحية لأعلى أو لأسفل.	

الضبط التلقائي

اضغط على "تعيين" لرصد وضبط "وضع H" و"وضع V" و"الساعة" و"المرحلة" تلقائياً. ملاحظة: دخل VGA فقط.

إعادة تعيين الشاشة

إعادة ضبط كل الإعدادات في قائمة الشاشة إلى قيم المصنع المحددة مسبقاً.

٦-٢-٣. قائمة الصوت

الصورة	التوازن	٥٠
الصورة	الطنين الثلاثي	٥٠
الشاشة	الجهير	٥٠
الصوت	مستوى الصوت	٣٠
التكوين ١	خرج الصوت (خط خرج)	٣٠
التكوين ٢	مستوى الصوت الأقصى	١٠٠
خيار متقدم	مستوى الصوت الأدنى	٠
	كتم الصوت	غلق
	مصدر الصوت	رقمي
	إعادة تعيين الصوت	إجراء
	مزامنة خرج الصوت	غلق

التوازن

ضبط هذه الخاصية يضمن توازن مخرج الصوت يميناً ويساراً.

الطنين الثلاثي

يُضبط هذا الخيار زيادة المستويات المرتفعة من الصوت أو خفضها.

الجهير

يُضبط هذا الخيار زيادة المستويات المنخفضة من الصوت أو خفضها.

مستوى الصوت

ضبط مستوى الصوت.

خرج الصوت (خط خرج)

اضبطه لرفع مستوى الصوت الخارج من الخط (مستوى الصوت) أو خفضه.

ملاحظة: سيتم تعطيل هذه الوظيفة عند ضبط "مزامنة خرج الصوت" على وضع التشغيل.

مستوى الصوت الأقصى

ضبط الحد الأقصى لإعداد مستوى الصوت.

مستوى الصوت الأدنى

ضبط الحد الأدنى لإعداد مستوى الصوت.

كتم الصوت

يُستخدم هذا الخيار لغلق/فتح خاصية كتم الصوت.

مصدر الصوت

حدد مصدر دخل الصوت.

{تناظري}: إصدار الصوت من دخل الصوت.

{رقمي}: إصدار الصوت من HDMI/DVI.

- {فتح} – القيمة الافتراضية. سيتم عرض كل من شعار Philips والرسم المتحرك لتمهيد Android.
 - {مستخدم} – لن يتم عرض شعار Philips الثابت، ولن يُعرض في إعدادات Android سوى الرسم المتحرك للتمهيد المحدد من قِبل المستخدم.
- ملاحظة: لن يتم تدوير الشعار حتى لو تم تعيين إعداد التدوير.

معرف الشاشة

عَيِّن رقم التعريف للتحكم في الشاشة من خلال اتصال RS232. يجب أن يوجد رقم معرف فريد لكل شاشة عند توصيل مجموعات متعددة من الشاشات. يتراوح رقم معرف الشاشة بين ١ و ٢٥٥.

- نطاق تعيين {معرف الشاشة} هو {١-٢٥٥}. يكون الإعداد الافتراضي ١.
- نطاق تعيين {مجموعة الشاشات} هو {١-٢٥٤}. يكون الإعداد الافتراضي ١.

حالة سخونة

الحالة الحرارية الحالية.

معلومات الشاشة

عرض معلومات حول الشاشة، بما في ذلك رقم الطراز وإصدار البرنامج والرقم التسلسلي وساعات التشغيل.

معلومات الشاشة	
رقم الطراز	
الرقم التسلسلي	N/A
ساعات التشغيل	0
إصدار البرنامج	FBXX.XX

إصدار DP

تغيير إصدار DP. ١,١ أو ١,٢.

إصدار HDMI

تعيين إصدار HDMI على ١,٤ أو ٢,٠.

ملاحظة: مصدر دخل HDMI فقط.

إعادة تعيين التكوين ٢

إعادة كل الإعدادات في قائمة التكوين ٢ إلى قيم المصنع المحددة سابقاً.

٦-٢-٦. قائمة خيار متقدم

مفوح	تحكم IR
مفوح	مؤشر حالة طاقة
مفوح	التحكم في لوحة المفاتيح
إجراء	التجانب
غلق	إيقاف تشغيل المؤقت
إجراء	التاريخ والوقت
إجراء	الجدول
غلق	HDMI بملك وحد
غلق	HDMI One Wire Power off
غلق	Auto signal detection
العربية	اللغة
غلق	شفافية الخيارات المعروضة على الشاشة (OSD)

WOL (التبنيه عند الاتصال بشبكة LAN)

السماح بتشغيل الشاشة من خلال رسالة عبر شبكة اتصال. ملاحظة: لا تعمل هذه الوظيفة إلا في الوضع ١ والوضع ٢ للطاقة.

Light sensor (مستشعر الضوء)

حدده لتشغيل وظيفة مستشعر الضوء أو إيقاف تشغيلها في CRD41.

Human sensor (مستشعر الأشخاص)

حدده لتشغيل وظيفة مستشعر الأشخاص أو إيقاف تشغيلها في CRD41.

إعادة تعيين التكوين ١

إعادة كل الإعدادات في قائمة التكوين ١ إلى قيم المصنع المحددة سابقاً.

إعادة التعيين إلى إعدادات المصنّع

إعادة كل الإعدادات المخصصة في القوائم الصورة والشاشة والصوت والتكوين ١ والتكوين ٢ وخيار متقدم إلى قيم المصنع الافتراضية.

٦-٢-٥. قائمة التكوين ٢

الصورة	٤٥
الشاشة <td>غلق OSD</td>	غلق OSD
الصوت <td>وضع OSD H</td>	وضع OSD H
التكوين ١ <td>وضع OSD V</td>	وضع OSD V
التكوين ٢	أفقي
خيار متقدم	تدوير
	معلومات OSD
	فتح الشعار
	إجراء معرف الشاشة
	حالة السخونة
	معلومات الشاشة
	إصدار DP
	إصدار HDMI
	إعادة تعيين التكوين ٢
	إجراء

غلق OSD

اضبط الفترة الزمنية التي تظل فيها قائمة العرض على الشاشة.

الخيارات هي {غلق، ٥- ١٢٠} ثانية. لا يختفي الخيار {غلق} تلقائياً.

وضع OSD H

اضبط الوضع الأفقي لقائمة العرض على الشاشة.

وضع OSD V

اضبط الوضع الرأسي لقائمة العرض على الشاشة.

تدوير

تغيير OSD و Android إلى وضع أفقي/عمودي.

ملاحظة: لن تدور إدخال الفيديو مع هذا الإعداد.

ملاحظة: إذا تم تشغيل محتوى فيديو باستخدام مجموعة أدوات Android APK، يجب على المستخدم إيقاف التشغيل ثم إعادة التشغيل للحصول على صورة الفيديو الصحيحة.

معلومات OSD

تعيين الفترة الزمنية التي تم فيها عرض معلومات OSD في الركن العلوي الأيسر من الشاشة. سيتم عرض معلومات OSD عند تغيير مصدر الدخل والإشارة.

الخيارات هي {غلق، ١- ٦٠} ثانية.

الشعار

حدد هذا الخيار لتمكين عرض صورة الشعار أو تعطيله عند تشغيل الشاشة.

- {غلق} – لن يتم عرض كل من شعار Philips الثابت والرسم المتحرك لتمهيد Android.

أجهزة عرض أفقية

	1	2	3	4	5
	6	7	8	9	10
	11	12	13	14	15
	16	17	18	19	20
	21	22	23	24	25

أجهزة عرض عمودية

الوضعية

تحكم IR

- تحديد وضع تشغيل وحدة التحكم عن بُعد عند توصيل عدة شاشات من خلال اتصال RS232.
- {مفتوح} - يمكن تشغيل كل الشاشات بشكل طبيعي من خلال وحدة التحكم عن بُعد.
- {ابتدائي} - يقوم بتحديد هذه الشاشة كشاشة رئيسية لتشغيل وحدة التحكم عن بُعد. مع العلم أنه يتم تشغيلها فقط من خلال وحدة التحكم عن بُعد. (في الوضع الأساسي، تتم معالجة مفتاح الأشعة تحت الحمراء دائمًا بصرف النظر عن إعدادات معرف الشاشة أو مجموعة الشاشات).
- {ثانوي} - يقوم بتحديد هذه الشاشة كشاشة ثانوية. لا يمكن تشغيل هذه الشاشة باستخدام وحدة التحكم عن بُعد، ولن تستقبل إلا إشارة التحكم من الشاشة الأساسية عبر اتصال RS232.
- {قفل الكل} / {قفل الكل إلا مستوى الصوت} / {قفل الكل إلا الطاقة} / {قفل الكل إلا PWR & VOL} - قفل وظيفة التحكم من بُعد لهذه الشاشة. لإلغاء القفل، اضغط مع الاستمرار على الزر INFO في وحدة التحكم عن بُعد لمدة 6 (ست) ثوان.

مؤشر حالة طاقة

اختر هذا الإعداد لتعيين لمبة بيان حالة الطاقة على تشغيل أو إيقاف.

اختر {فتح} للاستخدام العادي.

التحكم في لوحة المفاتيح

اختر هذه الخاصية لتمكين وظيفة لوحة المفاتيح في الشاشة (أزرار التحكم) أو تعطيلها.

- {مفتوح} - تمكين وظيفة لوحة المفاتيح.
- {قفل الكل} / {قفل الكل إلا مستوى الصوت} / {قفل الكل إلا الطاقة} / {قفل الكل إلا PWR & VOL} - تعطيل وظيفة لوحة المفاتيح.

ملاحظة: يُستخدم "وضع قفل التحكم في لوحة المفاتيح" لتعطيل الوصول إلى جميع وظائف التحكم في لوحة المفاتيح تمامًا. لتمكين وظيفة قفل التحكم في لوحة المفاتيح أو تعطيلها، اضغط مع الاستمرار على الزرين [+VOL] و [UP] معًا في وقت واحد لمدة تزيد على 3 ثوان.

التجانب

أنشئ مصفوفة شاشة كبيرة أحادية (حائط فيديو) تتكون مما يصل إلى 100 مجموعة من الشاشات (ما يصل إلى 10 مجموعات على الجانب الرأسي و 10 مجموعة على الجانب الأفقي). تتطلب هذه الوظيفة إجراء اتصال تسلسلي على التوالي (سلسلة ديزي).

- تأخير التشغيل: عيّن وقت تأخير التشغيل (بالثواني). يسمح الخيار الافتراضي {تلقائي} بالتشغيل المتتابع لكل شاشة من خلال رقم معرفها عند توصيل عدة شاشات. وتتمثل الخيارات المتاحة فيما يلي: {غلق/تلقائي/2-200}.
- السطوع: {عادي} - ضبط مجمل سطوع الصورة والشاشة الخلفية (الإضاءة الخلفية) في قائمة الشاشة. {ACS} - تطبيق قيم السطوع (الإضاءة الخلفية) التي يتم ضبطها من خلال أداة MIC. القيمة الافتراضية قبل الضبط هي إعداد السطوع نفسه المستخدم في قائمة الشاشة.
- أجهزة عرض أفقية: تحديد عدد الشاشات في الجانب الأفقي.
- أجهزة عرض عمودية: تحديد عدد الشاشات في الجانب الرأسي.
- الوضعية: تحديد موضع هذه الشاشة في مصفوفة الشاشات.

- تعويض الإطار: تشغيل وظيفة تعويض الإطارات وإيقاف تشغيلها. تضبط الشاشة الصورة لتعويض عرض حواف الشاشة من أجل إظهار الصورة بشكل دقيق. من خلال تعويض الإطارات:

{فتح}

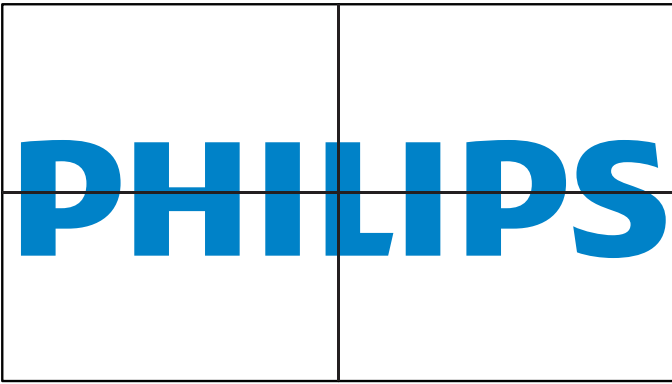

{غلق}

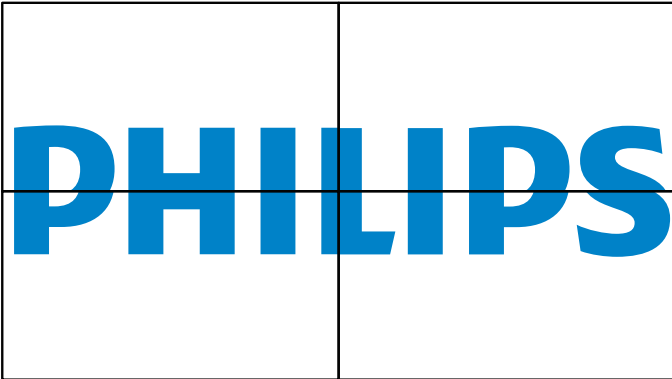

- تمكين: حدد هذا الخيار لتمكين وظيفة التجانب.

إيقاف تشغيل الوقت

عيّن وقت إيقاف تشغيل تلقائيًا (بالساعات).

التاريخ والوقت

تمكنك هذه الوظيفة من ضبط الوقت والتاريخ الحالي للساعة الداخلية لهذه الشاشة.

وتتمثل الخيارات المتاحة فيما يلي: English/Deutsch/简体中文/Français/Italiano/Español/Русский/PolSKI/Türkçe/繁體中文/日本語/Danish/Swedish/Finnish/Norwegian/Dutch/العربية/Português/.Czech/Lithuanian/Latvian/Estonian

شفافية الخيارات المعروضة على الشاشة (OSD)

ضبط شفافية قوائم OSD.

- {غلق} - إيقاف الشفافية.
- {1-1} - مستوى الشفافية 1-1.

حفظ الطاقة

الوضع ١ [إيقاف تشغيل TCP، تشغيل WOL، إيقاف تلقائي]

الوضع ٢ [إيقاف تشغيل TCP، تشغيل WOL، تشغيل/إيقاف تلقائي]

الوضع ٣ [تشغيل TCP، إيقاف WOL، تشغيل/إيقاف تلقائي]

الوضع ٤ [تشغيل TCP، إيقاف WOL، بدون تشغيل/إيقاف تلقائي]

حفظ الطاقة	إيقاف تشغيل زر التشغيل على وحدة التحكم عن بعد	بدون إشارة !	WOL	نظام Android (ARM)
الوضع ١	إيقاف التيار المباشر	إيقاف التيار المباشر	V	إيقاف ARM
الوضع ٢	إيقاف التيار المباشر	عندما تعود الإشارة يتم إيقاف النظام	V	إيقاف ARM
الوضع ٣	إيقاف الإضاءة الخلفية	عندما تعود الإشارة يتم إيقاف النظام	X	تشغيل ARM
الوضع ٤	إيقاف الإضاءة الخلفية	تشغيل الإضاءة الخلفية دائماً، عدم عرض أي إشارة	X	تشغيل ARM

الجدول التالي هو جدول إجراء لألواح نظام Android بأوضاع طاقة متعددة.

وضع الطاقة	الوضع ١، الوضع ٢	الوضع ٣، الوضع ٤
إيقاف التيار المباشر	إيقاف تشغيل النظام	١ - سيتم إغلاق مشغل الوسائط ومشغل PDF و SmartCMS.
تشغيل التيار المباشر	تمهيد النظام	٢ - يتحول نظام Android إلى المشغل الأسود الافتراضي.
تشغيل التيار المباشر	تمهيد النظام	إعادة تمهيد نظام Android. إذا تم إيقاف تشغيل إعدادات الشعار، فسيقوم النظام بتشغيل الإضاءة الخلفية تلقائياً بدون إعادة التمهيد.

خيار متقدم لإعادة الضبط

إعادة كل الإعدادات ما عدا {التاريخ والوقت} في قائمة خيار متقدم إلى قيم المصنع المعيّنة سابقاً.

التاريخ والوقت

زمن تلقاء

تعيين التاريخ

تعيين الوقت

اختيار المنطقة الزمنية

London, Dublin

GMT+1:00

خادم NTP

2.android.pool.ntp.org

التاريخ والوقت الحاليين

2020/05/27 13:17:33

- {زمن تلقاء} - مزامنة تلقائية لساعة الشاشة مع خادم NTP.

الجدول

يتيح للمستخدم إعداد ما يصل إلى سبعة فواصل زمنية مجدولة مختلفة لنشاط الشاشة.

الجدول

Schedule list

تمكين

وقت البدء

وقت الانتهاء

الإدخال

مشغل

أيام الأسبوع

كل أسبوع

رجوع

حفظ

- {Schedule list} {قائمة الجدول} - حدد من ١ إلى ٧ جداول لتحريها.
- {تمكين} - تمكين الجدول المحدد أو تعطيله. في حالة تعارض الوقت مع جدول آخر أو وقت البدء/الانتهاء، يكون مصدر الدخل فارغاً، ولا يمكن للمستخدم تمكين هذا الجدول.
- {وقت البدء} - تعيين وقت البدء.
- {وقت الانتهاء} - تعيين وقت الانتهاء.
- {الإدخال} - تعيين مصدر الدخل، وسيُنقل النظام تلقائياً إلى المصدر المحدد في وقت البدء.
- {مشغل} - تعيين قائمة تشغيل من ١ إلى ٧ للمصادر التالية: "مشغل الوسائط" و"مشغل PDF" و"المتصفح".
- {أيام الأسبوع} - تعيين أيام الأحد والإثنين والثلاثاء والأربعاء والخميس والجمعة والسبت.
- {كل أسبوع} - تعيين دورة التشغيل.
- {رجوع} - إلغاء الأمر وعدم تغيير بيانات الجدول.
- {حفظ} - حفظ بيانات الجدول.

HDMI بسلك واحد

تمكين ميزة HDMI CEC (التحكم في إلكترونيات المستهلك المتصلة بـ HDMI) أو تعطيلها.

HDMI One Wire Power Off (إيقاف تشغيل HDMI بسلك واحد)

السماح للمستخدم بتعيين عدة أجهزة على وضع الاستعداد بالضغط على زر الطاقة. لا تتوفر هذه الوظيفة إلا عند تمكين ميزة HDMI CEC.

اللغة

تحديد اللغة المستخدمة من قائمة المعلومات المعروضة على الشاشة.

٧- تنسيقات الوسائط المدعومة

صيغ الوسائط المتعددة لجهاز USB

تنسيق الفيديو		
معدل البت	الدقة	ترميز الفيديو
٤٠ ميغا بايت/ثانية	١٠٨٠ ب عند ٣٠ إطار/ثانية	MPEG1/2
٤٠ ميغا بايت/ثانية	١٠٨٠ ب عند ٣٠ إطار/ثانية	MPEG4
٤٠ ميغا بايت/ثانية	١٠٨٠ ب عند ٣٠ إطار/ثانية	H.263
١٣٥ ميغا بايت/ثانية	4K2K عند ٦٠ إطار/ثانية	H.264
١٠٠ ميغا بايت/ثانية	4K2K عند ٦٠ إطار/ثانية	H.265
٥٠ م ب/ثانية	١٠٨٠×١٩٢٠ عند ٣٠ إطار/ثانية	VP8

تنسيق الصوت			
معدل البت	القناة	معدل العينة:	ترميز الصوت
٣٢٠-٨ كيلوبت/ثانية	٢	٤٨-٨ كيلوهرتز	MPEG1/2/2.5 Layer3
٤٤٨-٣٢ كيلوبت/ثانية	٢	٤٨-١٦ كيلوهرتز	MPEG1/2 Layer1
٣٨٤-٨ كيلوبت/ثانية	٢	٤٨-١٦ كيلوهرتز	MPEG1/2 Layer2
:AAC-LC ١٢-٥٧٦ كيلوبت/ثانية الإصدار ١: ٦-٢٨٨ كيلوبت/ثانية الإصدار ٢: ٣-١٤٤ كيلوبت/ثانية	٥,١	٤٨-٨ كيلوهرتز	AAC, HEAAC

شكل الصورة	
الدقة	الصورة
١٠٨٠ × ١٩٢٠	JPEG
١٠٨٠ × ١٩٢٠	PNG
١٠٨٠ × ١٩٢٠	BMP

ملاحظات:

- قد لا يعمل الصوت أو الفيديو في حال تجاوز معدل البت/معدل الإطار المعياري للمحتويات، معدل الإطار/ في الثانية المتوافق والمذكور في الجدول أعلاه.
- وفي حال زيادة معدل البت أو معدل الإطار الخاص بمحتويات الفيديو عن المعدل المذكور في الجدول أعلاه، قد تتسبب هذه الزيادة في تقطيع مقاطع الفيديو أثناء التشغيل.

٨- حل المدخل

دعم التوقيت:

العنصر	الدقة	التردد الأفقي (كيلو هرتز)	التردد الرأسي (هرتز)
١	٧٠ Hz DOS@ ٤٠٠×٧٢٠	٣١,٤٦٩	٧٠,٠٨٧
٢	٦٠ Hz DMT@ ٤٨٠×٦٤٠	٣١,٤٦٩	٥٩,٩٤
٣	٦٧ Hz MAC@ ٤٨٠×٦٤٠	٣٥	٦٦,٦٦٧
٤	٧٥ Hz DMT@ ٤٨٠×٦٤٠	٣٧,٥	٧٥
٥	٦٠ Hz DMT@ ٦٠٠×٨٠٠	٣٧,٨٧٩	٦٠,٣١٧
٦	٧٥ Hz MAC@ ٦٢٤×٨٢٢	٤٩,٧٢٥	٧٤,٥
٧	٦٠ Hz DMT@ ٧٦٨×١٠٢٤	٤٨,٣٦٣	٦٠,٠٠٤
٨	٧٥ Hz MAC@ ٨٧٠×١١٥٢	٦٨,٦٨١	٧٥,٠٦٢
٩	٦٠ Hz CVT١٦:٩@ ٧٢٠×١٢٨٠	٤٤,٧٧٢	٥٩,٨٥٥
١٠	٦٠ Hz DMT@ ١٠٢٤×١٢٨٠	٦٣,٩٨١	٦٠,٠٢
١١	R ٦٠ Hz CVT١٦:١٠@ ٩٠٠×١٤٤٠	٥٥,٤٦٩	٥٩,٩٠١
١٢	٦٠ Hz CVT١٦:١٠@ ٩٠٠×١٤٤٠	٥٥,٩٣٥	٥٩,٨٨٧
١٣	R ٦٠ Hz CVT١٦:٩@ ١٠٥٠×١٦٨٠	٦٤,٦٧٤	٥٩,٨٨٣
١٤	٦٠ Hz CVT١٦:٩@ ١٠٥٠×١٦٨٠	٦٥,٢٩	٥٩,٩٥٤
١٥	٦٠ Hz CVT-RB / XBOX٢٦٠@ ١٠٨٠×١٩٢٠	٦٦,٧	٦٠
١٦	٦٠ Hz DMT-RB@ ١٠٨٠×١٩٢٠	٦٧,٥	٦٠
١٧	٦٠ Hz@٤٨٠j	١٥,٧٣٤	٥٩,٩٤
١٨	٦٠ Hz@٤٨٠P	٣١,٤٦٩	٥٩,٩٤
١٩	٦٠ Hz@٧٢٠P	٤٤,٩٥٥	٥٩,٩٤
٢٠	٦٠ Hz@١٠٨٠j	٣٣,٧١٦	٥٩,٩٤
٢١	٦٠ Hz@١٠٨٠P	٦٧,٤٣٣	٥٩,٩٤
٢٢	٥٠ Hz@٥٧٦j	١٥,٦٢٥	٥٠
٢٣	٥٠ Hz@٥٧٦P	٣١,٢٥	٥٠
٢٤	٥٠ Hz@٧٢٠P	٣٧,٥	٥٠
٢٥	٥٠ Hz@١٠٨٠j	٢٨,١٢٥	٥٠,٠٨
٢٦	٥٠ Hz@١٠٨٠P	٥٦,٢٥	٥٠

- تعتبر جودة نص الكمبيوتر مثالية في وضع FHD (١٩٢٠ × ١٠٨٠، ٦٠ هرتز).
- قد تبدو شاشة عرض الكمبيوتر الخاص بك مختلفة تبعاً للصنع (وإصدار Windows الخاص بك).
- اطلع على كتيب تعليمات الكمبيوتر للحصول على معلومات حول توصيل الكمبيوتر بالشاشة.
- في حالة وجود وضع تحديد التردد الأفقي والرأسي، حدد ٦٠ هرتز (رأسي) و٣١,٥ كيلو هرتز (أفقي). وفي بعض الحالات، قد تظهر بعض الإشارات غير الطبيعية (مثل الخطوط) على الشاشة عند إيقاف تشغيل الكمبيوتر (أو إذا تم فصل الكمبيوتر). إذا حدث ذلك، اضغط على زر [الإدخال] للدخول إلى وضع الفيديو. تأكد أيضاً من أن الكمبيوتر متصل.
- عندما تبدو الإشارات المترجمة الأفقية غير منتظمة في وضع RGB، تحقق من وضع حفظ طاقة الكمبيوتر أو توصيلات الكبلات.
- يتوافق جدول إعدادات الشاشة مع معايير IBM/VESA، ويعتمد على الدخل التناظري.
- يعتبر وضع دعم DVI كنفس وضع دعم الكمبيوتر.
- يعتبر أفضل توقيت للتردد الرأسي لكل وضع هو ٦٠ هرتز.

٩- سياسة عيوب البكسل

نعمل جاهدين على تقديم منتجات تتميز بأعلى درجات الجودة، حيث نستخدم عمليات تصنيع أكثر تقدماً مع الحرص على المراقبة الصارمة للجودة. ومع ذلك، لا يمكن في بعض الأحيان تجنب عيوب البكسل أو البكسل الفرعي في اللوحات المزودة بتقنية TFT المستخدمة في شاشات LCD و Plasma. ولا يمكن لأي جهة تصنيع ضمان خلو جميع اللوحات ستكون من عيوب البكسل، إلا أن شركة Philips توفر ضماناً بشأن إصلاح أو استبدال أية شاشة LCD أو Plasma بها عدد غير مقبول من العيوب في خلال فترة الضمان وفقاً لظروف وكيل الضمان المحلي. يوضح هذا الإشعار الأنواع المختلفة لعيوب البكسل ويحدد مستويات العيوب المقبولة لشاشات LCD. ولاستحقاق صيانة الشاشات بموجب الضمان، يجب أن تتجاوز العيوب مستوى معين كما هو موضح في الجدول المرجعي. فإذا كانت الشاشة مطابقة للمواصفات، سيقبل تقديم/مطالبة الضمان. علاوة على ذلك، تضع Philips معايير جودة أعلى لأنواع أو مجموعات معينة من عيوب البكسل والتي يمكن ملاحظتها أكثر من عيوب أخرى.

٩-١ وحدات البكسل والبكسل الفرعي

يتكون البكسل أو عنصر الصورة من ثلاث وحدات بكسل فرعية بالألوان الأساسية الأحمر والأخضر والأزرق. وتتكون الصورة الواحدة من عدد من وحدات البكسل. عند إضاءة جميع وحدات البكسل الفرعية لوحدة بكسل، تظهر وحدات البكسل الثلاث الفرعية الملونة معاً كوحدة بكسل واحدة بيضاء. وعندما تكون جميعها معتممة، تظهر وحدات البكسل الثلاث الفرعية الملونة معاً كوحدة بكسل واحدة سوداء. تظهر المجموعات الأخرى لوحدات البكسل الفرعية المضئبة والمعتممة كوحدات بكسل مفردة بالألوان الأخرى.

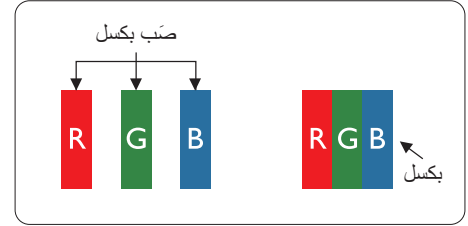

٩-٢ أنواع عيوب البكسل وتعريف النقطة

تظهر عيوب البكسل ووحدات البكسل الفرعية على الشاشة بطرق مختلفة. وهناك فئتان من عيوب البكسل وأنواع عديدة من عيوب البكسل الفرعي بكل فئة.

تعريف النقطة = ما هي "النقطة" المعيبة؟ :

يُقصد بالنقطة كل وحدة بكسل فرعية معيبة متصلة أو أكثر. ولا يتعلق عدد وحدات البكسل المعيبة بتعريف النقطة المعيبة. ويعني ذلك أن النقطة المعيبة يمكن أن تتكون من وحدة أو وحدتين أو ثلاثة وحدات بكسل فرعية معيبة معتممة أو مضئبة.

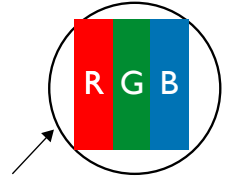

النقطة الواحدة تعادل وحدة بكسل واحدة، تتكون من ثلاثة وحدات بكسل فرعية تكون باللون الأحمر والأخضر والأزرق.

٩-٣ عيوب النقطة الساطعة

تظهر عيوب النقطة الساطعة على هيئة وحدات بكسل أو وحدات بكسل فرعية مضئبة بصفة دائمة أو "قيد التشغيل". وفيما يلي أمثلة لعيوب النقاط الساطعة:

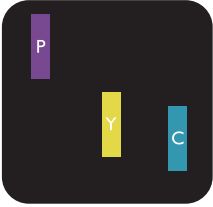
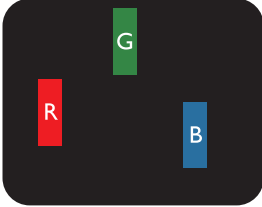
 <p>إضاءة ثلاث وحدات بكسل فرعية متجاورة (وحدة بكسل واحدة بيضاء)</p>	 <p>إضاءة وحدتي بكسل فرعيتين متجاورتين: أحمر + أزرق = بنفسجي أحمر + أخضر = أصفر أخضر + أزرق = سماوي (أزرق فاتح)</p>	 <p>إضاءة وحدة بكسل فرعية باللون الأحمر أو الأخضر أو الأزرق</p>
--	--	--

٩-٤. عيوب النقطة المعتمة

تظهر عيوب النقطة السوداء على شكل وحدات بكسل أو وحدات بكسل فرعية معتمة دائماً أو "متوقفة عن التشغيل". وفيما يلي أمثلة على عيوب النقطة السوداء:

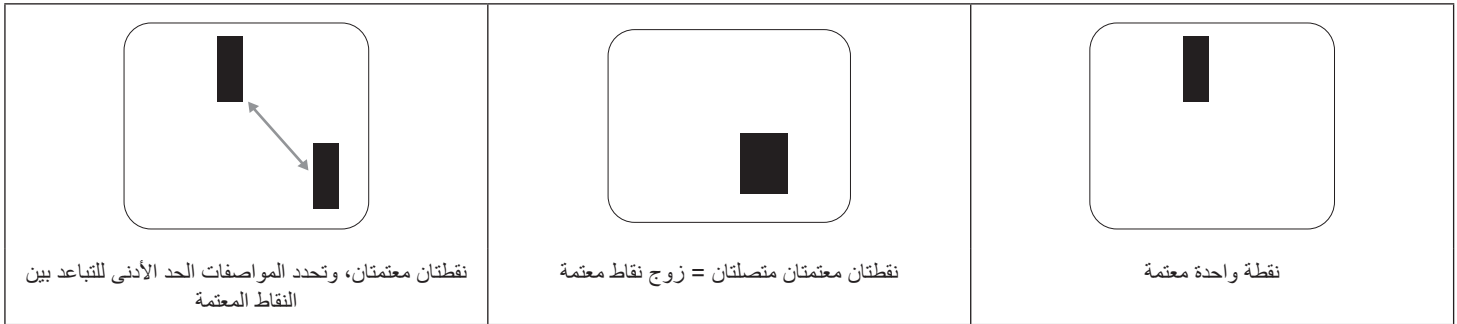

٩-٥. تقارب عيوب البكسل

نظراً لتشابه عيوب البكسل وحدات البكسل الفرعي لدرجة أنها قريبة من بعضها فهذا يجعلها أكثر وضوحاً للرؤية، وهو ما جعل شركة Philips تحدد قيم التفاوتات الخاصة بتقارب عيوب البكسل. ويمكن معرفة المواصفات من خلال الجدول أدناه:

- عدد النقاط المعتمّة المتصلة = (النقاط المعتمّة المتصلة = زوج نقاط معتمّة)
- الحد الأدنى للتباعد بين النقاط المعتمّة
- إجمالي النقاط المعيبة

٩-٦. قيم تسامح عيوب البكسل

لكي تستوفي الشاشات معايير الأهلية للإصلاح بسبب عيوب البكسل أثناء فترة الضمان، يجب أن تحتوي لوحة PDP / TFT الموجودة في شاشة Philips المسطحة على عيوب بكسل أو بكسل فرعي تتجاوز قيم التفاوت الموضحة في الجداول التالية:

المستوى المقبول	عيوب النقطة الساطعة
٢	وحدة بكسل فرعية مضيئة
المستوى المقبول	عيوب النقطة السوداء
١٠	وحدة بكسل فرعية معتمّة
١٢	إجمالي عيوب النقاط من جميع الأنواع

ملاحظة: * عيب واحد أو عيبين متصلان بكسل فرعي = عيب نقاط واحد

٩-٧. مصطلح MURA

قد تظهر أحياناً نقاط أو بقع معتمّة على شاشات العرض البلورية (LCD). وهذا ما يُعرف في صناعة الشاشات بمصطلح Mura، وهو مصطلح ياباني يعني "التفاوت". حيث يستخدم هذا المصطلح لوصف أي شكل أو منطقة متقطعة تظهر فيها صورة غير متجانسة للشاشة في ظل ظروف معينة. ويرجع سبب هذه الظاهرة إلى وجود عيب أو تلف بمحاذاة طبقة الكريستال السائل، وعادة ما يكون بسبب تشغيل الشاشة لفترة طويلة في أماكن درجة حرارتها مرتفعة. وهذه الظاهرة شائعة في صناعة الشاشات، غير أنها غير قابلة للتصليح. ولا تندرج تحت بنود الضمان. وقد وُجدت هذه الظاهرة منذ بداية تصنيع شاشات LCD حيث تتضخم الشاشة نتيجة لتشغيلها على مدار ٢٤ ساعة طوال الأسبوع في ظروف الإضاءة المنخفضة. مما يزداد من احتمال حدوث هذه الظاهرة.

كيفية اكتشاف ظاهرة Mura

هناك عدة أعراض وأسباب لظاهرة Mura. وفيما يلي العديد من هذه الأعراض والأسباب:

- شوائب الذرات الغريبة في المصفوفة البلورية
- سوء توزيع مصفوفة LCD عند تصنيع الشاشة
- عدم توزيع سطوع الإضاءة الخلفية بطريقة موحدة
- إجهاد ناتج عن تجميع لوحة الشاشة
- عيوب خلايا شاشة LCD
- إجهاد حراري - تشغيل الشاشة لمدة طويلة في مكان يتسم بارتفاع درجة الحرارة

كيفية تجنب ظاهرة Mura

برغم أنه ليس بمقدور الشركة ضمان التخلص الكامل من ظاهرة Mura في كل مرة، إلا أنه يمكن الحد من حدوثها من خلال الطرق الآتية:

- تقليل لمعان الإضاءة الخلفية
- استخدام شاشة مؤقتة
- تقليل درجة الحرارة المحيطة بمكان الشاشة

١٠ - تنظيف الشاشة واكتشاف الأخطاء وإصلاحها

١٠-١ . التنظيف

توخي الحذر عند استخدام هذه الشاشة

- تجنب وضع يدك أو وجهك أو أي جسم آخر بالقرب من فتحات التهوية الخاصة بالشاشة. إذ أن الجزء العلوي من هذه الشاشة عادة ما يكون ساخنًا جدًا بسبب الحرارة العالية لهواء العادم الذي يصدر من فتحات التهوية. ومن الممكن حدوث حروق أو إصابات شخصية إذا اقترب أي عضو من أعضاء الجسم بدرجة كبيرة جدًا. وقد يتسبب وضع أي جسم بالقرب من أعلى هذه الشاشة في تلف هذا الجسم نتيجة للحرارة بالإضافة إلى تلف الشاشة نفسها.
- تأكد من فصل جميع الكبلات قبل نقل الشاشة. فقد يتسبب نقل الشاشة مع توصيل كبلاتها في تلف الكبلات، الأمر الذي قد يؤدي إلى نشوب حريق أو صدمة كهربائية.
- افصل قابس الطاقة من مأخذ التيار في الحائط كإجراء سلامة قبل القيام بتنظيف الشاشة أو إجراءات الصيانة.

تعليمات تنظيف اللوحة الأمامية

- تمت معالجة مقدمة هذه الشاشة بصفة خاصة. لذا قم بمسح السطح بقطعة قماش نظيفة أو قماش ناعم خالي من الوبر.
- في حالة اتساخ السطح، بلّل قطعة من القماش الناعم الخال من الوبر في محلول منظف خفيف. وقم بعصر قطعة القماش للتخلص من السائل الزائد. ثم امسح سطح هذه الشاشة لإزالة الغبار. وبعد ذلك استخدم قطعة قماش جافة من نفس النوع للتجفيف.
- لا تخدمسح سطح الشاشة أو تطرق عليه بأصابعك أو بأجسام حادة من أي نوع.
- لا تستخدم المواد الطيارة مثل بخاخ الحشرات، والمذيبات، والبيتر.

تعليمات تنظيف حاوية الشاشة

- في حالة اتساخ حاوية الشاشة، امسحها بقطعة قماش جافة وناعمة.
- في حالة اتساخ حاوية الشاشة للغاية، بلّل قطعة قماش خال من الوبر في محلول منظف خفيف. وقم بعصر قطعة القماش للتخلص من أكبر كمية من الرطوبة بقدر الإمكان. ثم امسح حاوية الشاشة. واستخدم قطعة قماش جافة أخرى للمسح حتى يجف السطح.
- لا تستخدم محلولاً يحتوي على زيت لتنظيف الأجزاء البلاستيكية. فقد يؤدي استخدام مثل ذلك المنتج إلى إتلاف الأجزاء البلاستيكية وإبطال الضمان.
- لا تجعل أي سائل أو منظف يلامس سطح هذه الشاشة. وفي حالة تخلل الماء أو الرطوبة داخل الجهاز، قد تحدث مشكلات في التشغيل أو مخاطر التعرض لصدمة أو مخاطر كهربائية.
- لا تخدمسح حاوية الشاشة أو تطرق عليها بأصابعك أو بأجسام حادة من أي نوع.
- لا تستخدم المواد الطيارة مثل بخاخ الحشرات والمذيبات والبيتر على حاوية الشاشة.
- لا تضع أي شيء مصنوع من المطاط أو البولي فينيل كلوريد بالقرب من حاوية الشاشة لفترات طويلة.

١٠-٢. استكشاف المشكلات وإصلاحها

العَرَض	السبب المحتمل	الحل
لا يتم عرض أي صورة	<p>١- كبل الطاقة غير متصل.</p> <p>٢- لم يتم تشغيل مفتاح الطاقة الرئيسي على ظهر هذه الشاشة.</p> <p>٣- لا يوجد اتصال بالدخل المحدد.</p> <p>٤- الشاشة في وضع الاستعداد.</p>	<p>١- صِل سلك الطاقة.</p> <p>٢- تأكد من تشغيل مفتاح الطاقة.</p> <p>٣- قُم بتوصيل وصلة الإشارة للشاشة.</p>
يحدث تداخل على هذه الشاشة أو يتم سماع ضوضاء	بسبب الأجهزة الكهربائية أو المصابيح الفلورية.	انقل الشاشة إلى موقع آخر للتحقق من قلة التداخل.
اللون غير طبيعي	لم يتم توصيل كبل الإشارة بشكل صحيح.	تأكد أن كبل الإشارة متصل بإحكام بظهر هذه الشاشة.
الصورة مشوهة بأنماط غير طبيعية	<p>١- لم يتم توصيل كبل الإشارة بشكل صحيح.</p> <p>٢- إشارة الدخل أعلى من قدرات الشاشة.</p>	<p>١- تأكد من توصيل كبل الإشارة بإحكام.</p> <p>٢- تحقق من مصدر إشارة الفيديو لمعرفة ما إذا كانت أعلى من نطاق الشاشة. يرجى التحقق من المواصفات عن طريق قسم المواصفات الخاص بهذه الشاشة.</p>
الصورة المعروضة لا تملأ الشاشة بالكامل	<p>١- لم يتم ضبط وضع الزوم بالشكل الصحيح.</p> <p>٢- ربما تم ضبط وضع المسح بصورة خاطئة على المسح المنخفض.</p> <p>٣- في حال تجاوز الصورة لحجم الشاشة، يلزم ضبط وضع المسح على المسح المنخفض.</p>	استخدم وضع التكبير/التصغير أو وظيفة التكبير/التصغير المخصصة في قائمة الشاشة لضبط عرض الصورة ومعلومات تردد الوقت.
يمكن سماع صوت بدون صورة	لم يتم توصيل كبل إشارة المصدر بشكل صحيح.	تحقق من أن كل من دخل الفيديو ودخل الصوت تم توصيلهما بشكل صحيح.
رؤية صورة بدون سماع صوت	<p>١- لم يتم توصيل كبل إشارة المصدر بشكل صحيح.</p> <p>٢- خفض مستوى الصوت.</p> <p>٣- تشغيل [كتم الصوت].</p> <p>٤- لم يتم توصيل أي سماعة خارجية.</p>	<p>١- تحقق من أن كل من دخل الفيديو ودخل الصوت تم توصيلهما بشكل صحيح.</p> <p>٢- اضغط على الزر [+] أو [-] لسماع الصوت.</p> <p>٣- أوقف تشغيل كتم الصوت باستخدام الزر [K].</p> <p>٤- وصل السماعات الخارجية واضبط مستوى الصوت على مستوى ملائم.</p>
بعض الصور لا تضيء	عدم عمل بعض وحدات البكسل في الشاشة.	صُنعت هذه الشاشة بأعلى مستويات تقنية الدقة؛ ومع ذلك، قد لا تُعرض بعض وحدات البكسل في هذه الشاشة أحياناً. وهذا ليس خللاً وظيفياً.
رؤية بعض الصور على هذه الشاشة بعد إيقاف تشغيل هذه الشاشة. (أمثلة على الصور الثابتة متضمنة الشعارات، وألعاب الفيديو، وصور الكمبيوتر، والصور المعروضة في الوضع الطبيعي ٣:٤)	يتم عرض صورة ثابتة لفترة زمنية ممتدة	لا تترك أي صورة ثابتة تُعرض لفترة زمنية طويلة حيث يمكن أن يتسبب ذلك في بقاء الصورة ثابتة على الشاشة بشكل دائم.

١١. بيان الضمان

يعرض الجدول التالي فترات ضمان شاشة الالافتات من PHILIPS؛ وبالنسبة إلى المناطق غير الواردة في هذا الجدول، يرجى الالتزام ببيان الضمان المخصص لكل منها.

المنطقة	فترة الضمان
الولايات المتحدة الأمريكية، كندا	٣ سنوات
الصين	سنة واحدة
آسيا والمحيط الهادئ	٣ سنوات
أوروبا	٣ سنوات
البرازيل	٣ سنوات

المواصفات الفنية

العرض:

العنصر	المواصفات
حجم الشاشة (المنطقة النشطة)	٨٠ سم / ٣١,٥ بوصة
نسبة باعية	٩:١٦
عدد وحدات البكسل	١٩٢٠ (أفقي) x ١٠٨٠ (رأسي)
درجة البكسل	٠,٣٦٣٧٥ (أفقي) x ٠,٣٦٣٧٥ (رأسي) (مم)
الألوان القابلة للعرض	٨ بت + تحكم في معدل الإطارات، ١٦,٧ M لون
السطوع (نموذجي)	٤٠٠ شمعة/م ^٢
معدل التباين (نموذجي)	١:١٢٠٠
زاوية العرض	١٧٨ درجة

أطراف توصيل الدخل/الخرج:

العنصر	المواصفات
خرج السماعات	١٠ وات (يسار) + ١٠ وات (يمين) [متوسط التردد] / ٨ أوم ٨٢ ديسيبل/وات/ميجا/١٦٠ هرتز - ١٣ كيلو هرتز
خرج الصوت	٠,٥ فولت [جذر متوسط التردد] [عادي] / ٢ قناة (يسار/يمين)
دخول الصوت	٠,٥ فولت [جذر متوسط التردد] [عادي] / ٢ قناة (يسار/يمين)
RS232	إدخال / إخراج RS232
RJ-45	منفذ LAN ١٠٠/١٠
HDMI إدخال/إخراج	RGB رقمي: تطبيق TMDS (فيديو + صوت) الحد الأقصى: الفيديو: ٧٢٠p و ١٠٨٠p و ٣٨٤٠ x ٢١٦٠ / ٦٠ هرتز الصوت: ٤٨ كيلو هرتز / ٢ قناة (يسار+يمين) يدعم تقنية LPCM فقط
مقبس شاشة إدخال/إخراج	RGB رقمي: تطبيق TMDS (فيديو + صوت) الحد الأقصى: الفيديو - ٧٢٠ ب، ١٠٨٠ ب، ٣٨٤٠ x ٢١٦٠ / ٦٠ هرتز الصوت - ٤٨ كيلو هرتز / ٢ قناة (يمين + يسار) يدعم تقنية LPCM فقط
دخول DVI-I	RGB رقمي: تطبيق TMDS (فيديو) دخول RGB تناظري: ٠,٧ فولت [p-p] (٧٥ أوميغا)، هرتز/CS/فولت: (٢,٢kΩ) TTL، الحد الأقصى: ١٩٢٠ x ١٠٨٠ / ٦٠ هرتز (WUXGA)
دخول / خرج IR	وظيفة أشعة تحت الحمراء إضافية أو سلسلة الأشعة تحت الحمراء المتتالية
دخول USB	منفذ USB 2.0 لتشغيل الوسائط المتعددة والخدمة

المواصفات العامة:

المواصفات	العنصر
١٠٠ - ٢٤٠ فولت تقريباً، ٦٠ / ٥٠ هرتز	دخل الطاقة
٨٥ وات	استهلاك الطاقة (الحد الأقصى)
٤٤ وات	استهلاك الطاقة (نموذجي)
> ٠,٥ وات	استهلاك الطاقة (وضع الاستعداد وإيقاف التشغيل)
٠ وات	وضع إيقاف تشغيل (مفتاح التيار المتردد)
٦٩,١ × ٤٢٥,٤ × ٧٢٦,٥ مم	الأبعاد [العرض × الارتفاع × العمق]
٥,٧ كجم	الوزن
٨,١ كجم	إجمالي الوزن
١٠٨٠ × ١٩٢٠	الدقة الشاشة (بكسل)

البيئية العامة:

المواصفات	العنصر
٠ ~ ٤٠ ° سيليزيوس	التشغيلية
٢٠ ~ ٦٠ ° سيليزيوس	Storage (التخزين)
٢٠ ~ ٨٠٪ مستوى الرطوبة النسبية (في حالة عدم التكثيف)	التشغيلية
٥ ~ ٩٥٪ مستوى الرطوبة النسبية (في حالة عدم التكثيف)	Storage (التخزين)
٠ ~ ٣٠٠٠ م	التشغيلية
٠ ~ ٩٠٠٠ م	التخزين / الشحن



© حقوق الطبع والنشر عام ٢٠٢١ لشركة TOP Victory Investments Ltd. جميع الحقوق محفوظة.

صنع هذا المنتج بواسطة شركة TOP Victory Investments Ltd. وبياع تحت مسؤوليتها، وشركة TOP Victory Investments Ltd هي الضامن في ما يتعلق بهذا المنتج. Philips وشعار درع Philips علامتان تجاريتان مسجلتان لشركة Koninklijke Philips N.V. وتستخدمان بترخيص.

تخضع المواصفات للتغيير دون إشعار مسبق.

الإصدار: ١٨-٠٤-٢٠٢٢ ٧١,٠٤