

221TE4L

231TE4L

Ελληνικά



www.philips.com/welcome

EL	Σημείωση & σημαντικές πληροφορίες	2
	Εγχειρίδιο Χρήστη	6
	Επίλυση προβλημάτων	37

PHILIPS



Country	Code	Telephone number	Tariff
Austria	+43	0810 000206	€ 0.07
Belgium	+32	078 250851	€ 0.06
Denmark	+45	3525 8761	Local call tariff
Finland	+358	09 2290 1908	Local call tariff
France	+33	082161 1658	€ 0.09
Germany	+49	01803 386 853	€ 0.09
Greece	+30	00800 3122 1223	Free of charge
Ireland	+353	01 601 1161	Local call tariff
Italy	+39	840 320 041	€ 0.08
Luxembourg	+352	26 84 30 00	Local call tariff
The Netherlands	+31	0900 0400 063	€ 0.10
Norway	+47	2270 8250	Local call tariff
Poland	+48	0223491505	Local call tariff
Portugal	+351	2 1359 1440	Local call tariff
Spain	+34	902 888 785	€ 0.10
Sweden	+46	08 632 0016	Local call tariff
Switzerland	+41	02 2310 2116	Local call tariff
United Kingdom	+44	0207 949 0069	Local call tariff

Δηλώστε το προϊόν σας και λάβετε υποστήριξη στο
www.philips.com/welcome

Αυτή η πληροφορία είναι σωστή κατά τη στιγμή εκτύπωσης. Για ενημερωμένες πληροφορίες, βλ. www.philips.com/support.

Περιεχόμενα

1	Σημείωση	2
2	Σημαντικό	3
	Το πιο ενημερωμένο ηλεκτρονικό εγχειρίδιο χρήστη	5
3	Ξεκινήστε και συνδέστε τις συσκευές σας	6
	Πίσω συνδετήρας	6
	Πλαϊνός συνδετήρας	7
	Χρησιμοποιήστε μία Μονάδα πρόσβασης υπό όρους	8
	Χρησιμοποιήστε το EasyLink της Philips	8
4	Χειριστήρια	11
	Πλαϊνά κουμπιά ελέγχου	11
	Τηλεχειριστήριο	12
5	Πρώτη χρήση	13
	Ενεργοποιεί/απενεργοποιεί την οθόνη σας ή τη θέτει σε αναμονή	13
	Αλλαγή καναλιών	14
	Παρακολουθήστε συνδεδεμένες συσκευές	14
	Ρυθμίστε την ένταση ήχου της οθόνης	15
6	Πληροφορίες για το προϊόν	16
	Υποστηριζόμενες αναλύσεις οθόνης	16
	Δέκτης/Λήψη/Μετάδοση	16
	Τηλεχειριστήριο	16
	Ισχύς	16
	ποστηριζόμενα στηρίγματα οθόνης	16
7	Εγκατάσταση TV/Καναλιού	17
	Αυτόματη εγκατάσταση καναλιών	17
	Μη αυτόματη εγκατάσταση καναλιών	18
	Μετονομή καναλιών	19
	Επαναρρύθμιση καναλιών	19
	Δοκιμή ψηφιακής λήψης	19

8	Ρυθμίσεις	20
	Πρόσβαση στα μενού της τηλεόρασης	20
	Αλλαγή ρυθμίσεων εικόνας και ήχου	20
	Χρησιμοποιήστε το μενού καθολικής πρόσβασης	23
	Χρησιμοποιείτε μόνον ιδιότητες teletext για προχωρημένους	24
	Δημιουργήστε και χρησιμοποιήστε λίστες αγαπημένων καναλιών	25
	Χρήση του Ηλεκτρονικού Οδηγού Προγράμματος	25
	Εμφάνιση του ρολογιού τηλεόρασης	26
	Χρήση των χρονομέτρων	27
	Κλείδωμα ακατάλληλου περιεχομένου	28
	Αλλαγή γλώσσας	28
	Ενημέρωση του λογισμικού της τηλεόρασης	29
	Αλλαγή προτιμήσεων TV.	31
	Έναρξη μίας επίδειξης τηλεόρασης	31
	Επαναφορά της τηλεόρασης στις εργοστ ρυθμίσεις	31

9	Πολυμέσα	32
	Αναπαραγωγή φωτογραφιών και μουσικής σε συσκευές αποθήκευσης USB	32

10	Πολιτική εικονοστοιχείων	34
-----------	---------------------------------	-----------

11	Επίλυση προβλημάτων	37
	Γενικά ζητήματα οθόνης	37
	Ζητήματα καναλιών της TV	37
	Ζητήματα εικόνας	37
	Ζητήματα ήχου	38
	Ζητήματα σύνδεσης HDMI	38
	Ζητήματα σύνδεσης υπολογιστή	38
	Επικοινωνήστε μαζί μας	39

1 Σημείωση

2012 © Koninklijke Philips Electronics N.V.
Με την επιφύλαξη παντός δικαιώματος.

Τα Philips και Philips Shield Emblem είναι κατατεθέντα εμπορικά σήματα της Koninklijke Philips Electronics N.V. και χρησιμοποιούνται σύμφωνα με την άδεια της Koninklijke Philips Electronics N.V.

Οι προδιαγραφές υπόκεινται σε αλλαγή χωρίς προειδοποίηση.

Εγγύηση

- Κίνδυνος τραυματισμού, ζημίας στην οθόνη ή ακύρωσης της εγγύησης! Μην επιχειρήσετε ποτέ να επισκευάσετε την οθόνη μόνοι σας.
- Χρησιμοποιείτε την οθόνη και τα εξαρτήματα μόνον για τον σκοπό που προορίζονται από τον κατασκευαστή.
- Οποιαδήποτε λειτουργία που απαγορεύεται ρητά σε αυτό το εγχειρίδιο ή τυχόν προσαρμογές και διαδικασίες συναρμολόγησης που δεν συνηθίζονται ή εγκρίνονται σε αυτό το εγχειρίδιο θα ακυρώσουν την εγγύηση.
- Η κάλυψη της εγγύησης ξεκινάει από την ημέρα που αγοράζετε την οθόνη σας. Για δύο χρόνια μετά την ημερομηνία αυτή, έχετε δικαίωμα αντικατάστασης της οθόνης με αντίστοιχη οθόνη σε περίπτωση που υπάρξουν ελαττώματα υπό την προϋπόθεση ότι καλύπτονται από την εγγύηση.

Χαρακτηριστικά εικονοστοιχείου

Αυτό το προϊόν οθόνης έχει μεγάλο αριθμό έγχρωμων εικονοστοιχείων. Παρόλο που έχει αποτελεσματικά εικονοστοιχεία 99,999% ή περισσότερα, ενδέχεται να εμφανίζονται μαύρες κουκκίδες ή φωτεινά σημεία (κόκκινα, μπλε, ή πράσινα) συνεχώς στην οθόνη. Πρόκειται για μία δομική ιδιότητα της οθόνης (εντός των κοινών

βιομηχανικών προτύπων) και δεν είναι δυσλειτουργία.

Παρακαλούμε ανατρέξτε στην ενότητα Πολιτική εικονοστοιχείων σε αυτό το εγχειρίδιο για λεπτομέρειες.

Ασφάλεια δικτύου (Μόνον ΗΒ)

Αυτή η οθόνη της TV είναι εξοπλισμένη με ένα εξουσιοδοτημένο πλαστικό βύσμα. Εάν χρειαστεί να αντικαταστήσετε την ασφάλεια του δικτύου, αυτό πρέπει να αντικατασταθεί με ασφάλεια ίδιας αξίας με αυτή που υποδεικνύεται στο βύσμα (παράδειγμα 10A).

- 1 Αφαιρέστε το κάλυμμα της ασφάλειας και την ασφάλεια.
- 2 Το ανταλλακτικό της ασφάλειας πρέπει να συμμορφώνεται με το BS 1362 και να φέρει τη σήμανση έγκρισης της ASTA. Εάν χαθεί η ασφάλεια, επικοινωνήστε με τον αντιπρόσωπό σας για να επαληθεύσετε εάν είναι ο σωστός τύπος.
- 3 Τοποθετήστε ξανά το κάλυμμα της ασφάλειας. Για να διατηρηθεί η συμμόρφωση με την οδηγία ΗΜΣ, το βύσμα τροφοδοσίας σε αυτό το προϊόν δεν πρέπει να αφαιρεθεί από το καλώδιο τροφοδοσίας.

Πνευματικά δικαιώματα



Το λογότυπο VESA, FDMI και Συμβατότητας Στερέωσης VESA είναι σήματα κατατεθέντα της Ένωσης Video Electronics Standards Association.

Οι ονομασίες ® Kensington και MicroSaver είναι σήματα κατατεθέντα στις ΗΠΑ της ACCO World Corporation με εγκεκριμένες καταχωρήσεις και αιτήσεις σε εκκρεμότητα σε άλλες χώρες σε όλο τον κόσμο.

2 Σημαντικό

Διαβάστε και κατανοήστε όλες τις οδηγίες πριν χρησιμοποιήσετε την οθόνη σας. Εάν η βλάβη προκληθεί από αδυναμία να ακολουθήσετε τις οδηγίες, η εγγύηση δεν θα ισχύει.

Ασφάλεια

- Κίνδυνος ηλεκτροπληξίας ή πυρκαγιάς!
 - Ποτέ μην εκθέτετε την οθόνη στη βροχή ή στο χιόνι. Ποτέ να μην τοποθετείτε δοχεία με υγρά, όπως βάζα, κοντά στην οθόνη. Εάν χυθούν υγρά επάνω ή μέσα στην οθόνη, αποσυνδέστε αμέσως την οθόνη από την πρίζα τροφοδοσίας. Επικοινωνήστε με την Philips Consumer Care για να ελέγξετε την οθόνη πριν την χρησιμοποιήσετε.
 - Ποτέ μην τοποθετείτε την οθόνη, το τηλεχειριστήριο ή τις μπαταρίες κοντά σε γυμνές φλόγες ή άλλες πηγές θερμότητας, καθώς επίσης και στο άμεσο ηλιακό φως. Για να αποτραπεί η επέκταση της πυρκαγιάς, φυλάσσετε τα κεριά ή άλλες φλόγες μακριά από την οθόνη, το τηλεχειριστήριο και τις μπαταρίες ανά πάσα στιγμή.



- Ποτέ μην εισάγετε αντικείμενα στις οπές αερισμού ή άλλα ανοίγματα στην οθόνη.
- Όταν περιστρέφεται η οθόνη, βεβαιωθείτε ότι δεν ασκείται πίεση στο καλώδιο τροφοδοσίας. Η πίεση στο καλώδιο τροφοδοσίας μπορεί να χαλαρώσει τις συνδέσεις και να προκαλέσει τη δημιουργία ηλεκτρικού τόξου.

- Κίνδυνος βραχυκυκλώματος ή πυρκαγιάς!
 - Ποτέ μην εκθέτετε το τηλεχειριστήριο ή τις μπαταρίες σε βροχή, νερό ή υπερβολική θερμότητα.
 - Αποφύγετε να ασκείτε δύναμη στα βύσματα τροφοδοσίας. Χαλαρά βύσματα τροφοδοσίας μπορούν να προκαλέσουν τη δημιουργία ηλεκτρικού τόξου ή πυρκαγιά.
- Κίνδυνος τραυματισμού ή ζημίας στην οθόνη!
 - Χρειάζονται δύο άτομα για να σηκωθεί και να μεταφερθεί μία οθόνη που ζυγίζει περισσότερο από 25 κιλά.
 - Με τη βάση στερέωσης της οθόνης, χρησιμοποιείτε μόνον την παρεχόμενη βάση. Ασφαλίστε τη βάση στην οθόνη σφιχτά. Τοποθετήστε την οθόνη σε ίσια, επίπεδη επιφάνεια που μπορεί να υποστηρίξει το συνδυασμένο βάρος της οθόνης και της βάσης.
 - Όταν στηρίζεται στον τοίχο την οθόνη, χρησιμοποιείτε μόνον ένα στήριγμα τοίχου που μπορεί να υποστηρίξει το βάρος της οθόνης. Ασφαλίστε το στήριγμα τοίχου σε έναν τοίχο που μπορεί να υποστηρίξει το συνδυασμένο βάρος της οθόνης και του στηρίγματος τοίχου. Η Koninklijke Philips Electronics N.V. δεν ευθύνεται για ακατάλληλη στήριξη επί τοίχου η οποία έχει ως αποτέλεσμα ατύχημα ή τραυματισμό ή ζημία.

- Κίνδυνος τραυματισμού για τα παιδιά! Ακολουθήστε αυτά τα προληπτικά για να μην ανατραπεί η οθόνη και να μην τραυματιστούν παιδιά:
 - Ποτέ μην τοποθετείτε την οθόνη σε μία επιφάνεια καλυμμένη με ένα πανί ή άλλο υλικό που μπορεί να τραβηχτεί μακριά.
 - Βεβαιωθείτε ότι κανένα τμήμα της οθόνης δεν κρέμεται από την άκρη της επιφάνειας.
 - Ποτέ μην τοποθετείτε την οθόνη επάνω σε ψηλά έπιπλα (όπως βιβλιοθήκες) χωρίς να γαντζώσετε και το έπιπλο και την οθόνη στον τοίχο ή ένα κατάλληλο στήριγμα.
 - Μάθετε στα παιδιά τους κινδύνους που υπάρχουν εάν σκαρφαλώνουν επάνω σε έπιπλα για να φτάσουν στην οθόνη.
- Κίνδυνος υπερθέρμανσης! Ποτέ μην εγκαθιστάτε την οθόνη σε στενόχωρο χώρο. Πάντα να αφήνετε χώρο τουλάχιστον 4 ιντσών γύρω από την οθόνη για αερισμό. Βεβαιωθείτε ότι κουρτίνες ή άλλα αντικείμενα δεν θα καλύπτουν στις οπές αερισμού στην οθόνη.
- Κίνδυνος ζημίας στην οθόνη! Πριν συνδέσετε την οθόνη στην πρίζα τροφοδοσίας, βεβαιωθείτε ότι η τάση του ρεύματος αντιστοιχεί στην τιμή που είναι τυπωμένη στο πίσω μέρος της οθόνης. Ποτέ μην συνδέετε την οθόνη στην πρίζα τροφοδοσίας, εάν η τάση είναι διαφορετική.
- Κίνδυνος τραυματισμού, πυρκαγιάς ή ζημίας στο καλώδιο τροφοδοσίας! Ποτέ μην τοποθετείτε την οθόνη ή αντικείμενα επάνω στο καλώδιο τροφοδοσίας.
- Για να αποσυνδέσετε εύκολα το καλώδιο τροφοδοσίας της οθόνης από την πρίζα τροφοδοσίας, βεβαιωθείτε ότι έχετε πλήρη πρόσβαση στο καλώδιο τροφοδοσίας ανά πάσα στιγμή.
- Όταν αποσυνδέσετε το καλώδιο τροφοδοσίας, πάντα να τραβάτε το βύσμα και ποτέ το καλώδιο.
- Αποσυνδέστε την οθόνη από την πρίζα τροφοδοσίας και την κεραία πριν από καταιγίδες με κεραυνούς. Κατά τη διάρκεια καταιγίδων, ποτέ να μην αγγίζετε κάποιο τμήμα της οθόνης, το καλώδιο τροφοδοσίας ή το καλώδιο της κεραίας.
- Κίνδυνος ζημίας στην ακοή! Αποφύγετε να χρησιμοποιείτε τα ακουστικά σε υψηλή ένταση ή για παρατεταμένες χρονικές περιόδους.
- Εάν η οθόνη μεταφέρεται σε θερμοκρασίες κάτω των 5°C, βγάλτε την οθόνη από τη συσκευασία και περιμένετε μέχρι η θερμοκρασία της οθόνης να αντιστοιχεί στη θερμοκρασία δωματίου πριν συνδέσετε την οθόνη στην πρίζα τροφοδοσίας.

Φροντίδα οθόνης

- Αποφύγετε στατικές εικόνες όσο το δυνατόν περισσότερο. Οι στατικές εικόνες είναι εικόνες που παραμένουν επί της οθόνης για παρατεταμένες χρονικές περιόδους. Τα παραδείγματα συμπεριλαμβάνουν: μενού επί της οθόνης, μαύρες λωρίδες και προβολές χρόνου. Εάν πρέπει να χρησιμοποιήσετε στατικές εικόνες, μειώστε την αντίθεση και τη φωτεινότητα της οθόνης για να αποφευχθεί ζημία στην οθόνη.
- Αποσυνδέστε την οθόνη πριν από τον καθαρισμό.
- Καθαρίστε την οθόνη και το πλαίσιο με ένα μαλακό, υγρό πανί. Ποτέ μην χρησιμοποιείτε ουσίες όπως αλκοόλη, χημικά ή οικιακά απορρυπαντικά στην οθόνη.
- Κίνδυνος ζημίας στην οθόνη! Ποτέ μην αγγίζετε, πιέζετε, τρίβετε ή χτυπάτε την οθόνη με κάποιο αντικείμενο.
- Για να αποφευχθούν παραμορφώσεις και εξασθένιση χρώματος, σκουπίστε σταγόνες νερού το συντομότερο δυνατό.

Ανακύκλωση



Η θόνη σας έχει κατασκευαστεί με υψηλής ποιότητας υλικά και εξαρτήματα, τα οποία μπορούν να ανακυκλωθούν και να επαναχρησιμοποιηθούν.

Για να μάθετε περισσότερα για το πρόγραμμα ανακύκλωσής μας, επισκεφτείτε τη διεύθυνση www.philips.com/about/sustainability/recycling.

Όταν το σύμβολο του διαγραμμένου δοχείου με τα ροδάκια εμφανίζεται σε ένα προϊόν, αυτό σημαίνει ότι το προϊόν καλύπτεται από την Ευρωπαϊκή Οδηγία 2002/96/EC:



Ποτέ μην πετάτε το προϊόν σας με άλλα οικιακά απορρίμματα. Παρακαλώ ενημερωθείτε για τους τοπικούς κανόνες για την ξεχωριστή συλλογή των ηλεκτρικών και ηλεκτρονικών προϊόντων. Η σωστή απόρριψη του παλιού σας προϊόντος θα αποτρέψει ενδεχόμενες αρνητικές συνέπειες για το περιβάλλον και την ανθρώπινη υγεία.

Το προϊόν σας περιέχει μπαταρίες που καλύπτονται από την Ευρωπαϊκή οδηγία 2006/66/EC και οι οποίες δεν μπορούν να απορριφθούν με τα συνήθη οικιακά απορρίμματα.

Ενημερωθείτε για τους τοπικούς κανόνες σχετικά με τη ξεχωριστή συλλογή των μπαταριών. Η σωστή απόρριψη των μπαταριών θα αποτρέψει ενδεχόμενες αρνητικές συνέπειες για το περιβάλλον και την ανθρώπινη υγεία.

Το πιο ενημερωμένο ηλεκτρονικό εγχειρίδιο χρήστη

Τα περιεχόμενα του εγχειριδίου χρήστη υπόκεινται σε αλλαγές. Ανατρέξτε στην υποστήριξη www.philips.com/support για τις ενημερωμένες πληροφορίες αναφοράς του εγχειριδίου χρήστη.

3 Ξεκινήστε και συνδέστε τις συσκευές σας

Συγχαρητήρια για την αγορά σας και καλώς ήρθατε στην οικογένεια της Philips! Για να επωφεληθείτε στο μέγιστο από την υποστήριξη που παρέχει η Philips, δηλώστε το προϊόν σας στη διεύθυνση www.philips.com/welcome.

Σε αυτή την ενότητα περιγράφεται ο τρόπος για να συνδέσετε διάφορες συσκευές με διαφορετικούς συνδετήρες και παραθέτει επιπλέον παραδείγματα που παρέχονται στον Οδηγό Γρήγορης Εκκίνησης.

Σημείωση

- Ενδέχεται να χρησιμοποιηθούν διαφορετικοί τύποι συνδετήρων για να συνδέσετε μία συσκευή στην οθόνη σας, ανάλογα με τη διαθεσιμότητα και τις ανάγκες σας.

Πίσω συνδετήρας

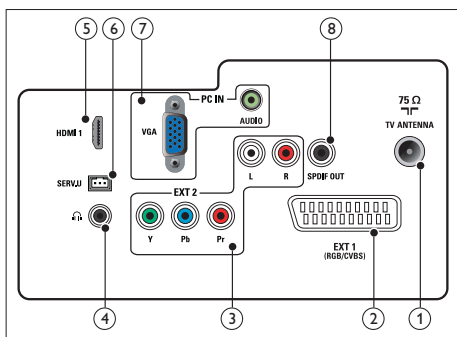

- 1 ΚΕΡΑΙΑ TV**
Είσοδος σήματος από κεραία, καλώδιο ή δορυφόρο.

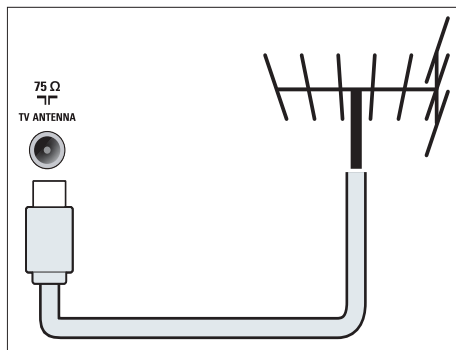

- 2 EXT 1 (RGB / CVBS) (SCART)**
Είσοδος αναλογικού ήχου και βίντεο από αναλογικές ή ψηφιακές συσκευές όπως συσκευές αναπαραγωγής DVD ή κονσόλες παιχνιδιού.

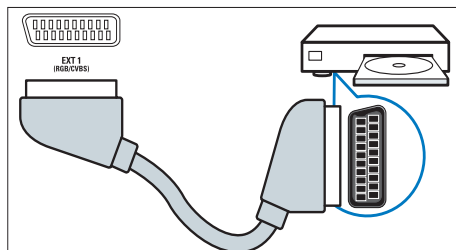

- 3 EXT 2 (Y Pb Pr και AP/Δ ΉΧΟΣ)**
Είσοδος αναλογικού ήχου και βίντεο από αναλογικές ή ψηφιακές συσκευές όπως συσκευές αναπαραγωγής DVD ή κονσόλες παιχνιδιού.

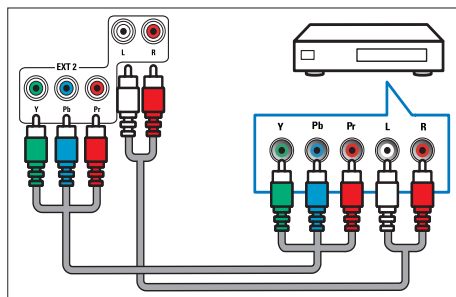

4 ΑΚΟΥΣΤΙΚΑ

Έξοδος ήχου στα ακουστικά σας.

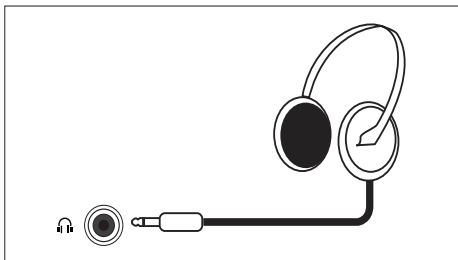

8 ΉΞΟΔΟΣ SPDIF

Ψηφιακή έξοδος ήχου σε home theatre και άλλα ψηφιακά ηχοσυστήματα.

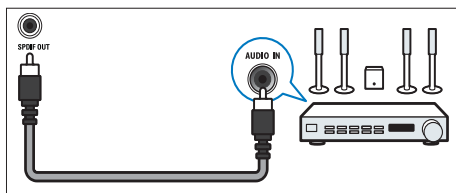

5 HDMI

Είσοδος ψηφιακού ήχου και βίντεο από ψηφιακές συσκευές υψηλής ανάλυσης όπως συσκευές αναπαραγωγής Blu-ray.

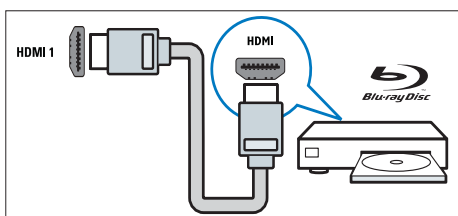

6 ΒΟΗΘ. Θ

Για χρήση μόνον από προσωπικό σέρβις.

7 ΕΙΣ PC (VGA και ΕΙΣ ΗΧΟΥ)

Είσοδος ήχου και βίντεο από υπολογιστή.

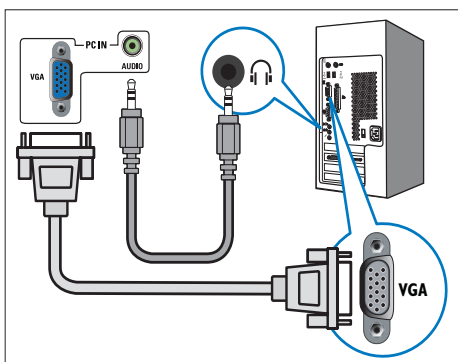

Η σύνδεση μέσω VGA απαιτεί ένα επιπλέον καλώδιο ήχου.

Πλαϊνός συνδετήρας

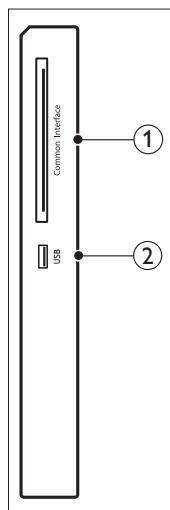

1 ΚΟΙΝΗ ΔΙΑΣΥΝΔΕΣΗ

Υποδοχή για μία Μονάδα πρόσβασης υπό όρους (CAM).

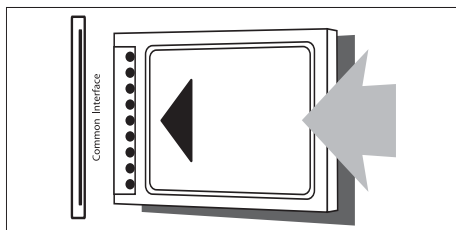

2 USB

Για μουσική και φωτογραφία.

Χρησιμοποιήστε μία Μονάδα πρόσβασης υπό όρους

Μία Μονάδα πρόσβασης υπό όρους (CAM) διατίθεται από κανάλια υπηρεσίας ψηφιακής τηλεόρασης για την αποκωδικοποίηση καναλιών ψηφιακής τηλεόρασης.

Σημείωση

- Ανατρέξτε στην τεκμηρίωση από τον χειριστή υπηρεσίας σχετικά με τον τρόπο εισαγωγής μίας έξυπνης κάρτας στη Μονάδα πρόσβασης υπό όρους.

Εισάγετε και ενεργοποιήστε μία CAM.

Προσοχή

- Βεβαιωθείτε ότι ακολουθείτε τις οδηγίες που περιγράφονται παρακάτω. Λάθος εισαγωγή μίας CAM μπορεί να προκαλέσει ζημία και στην CAM και στην τηλεόρασή σας.

1. Απενεργοποιήστε την TV και αποσυνδέστε τη από την πρίζα ρεύματος.
2. Ακολουθώντας τις οδηγίες που είναι τυπωμένες στην CAM, εισάγετε απαλά την CAM στη **ΚΟΙΝΗ ΔΙΑΣΥΝΔΕΣΗ** στο πλάι της τηλεόρασης.
3. Σπρώξτε την CAM όσο περισσότερο γίνεται.
4. Συνδέστε ξανά την TV στην πρίζα ρεύματος.
5. Ενεργοποιήστε την τηλεόραση και περιμένετε να ενεργοποιηθεί η CAM. Αυτό μπορεί να διαρκέσει αρκετά λεπτά. Μην βγάλετε την CAM από την υποδοχή όταν την χρησιμοποιείτε — αυτή η ενέργεια απενεργοποιεί τις ψηφιακές υπηρεσίες.

Πρόσβαση σε υπηρεσίες CAM

1. Εισάγετε και ενεργοποιήστε την CAM.
2. Πατήστε  **OPTIONS**.
3. Επιλέξτε [**Κοινή διασύνδεση**].
 - ↳ Προβάλλονται εφαρμογές που διατίθενται από το κανάλι υπηρεσίας ψηφιακής τηλεόρασης.

Σημείωση

- Αυτή η επιλογή μενού διατίθεται μόνον εάν η CAM εισαχθεί και ενεργοποιηθεί σωστά.

Χρησιμοποιήστε το EasyLink της Philips

Αποκομίστε τα μέγιστα από τη συσκευή σας που είναι συμβατή με HDMI-Consumer Electronic Control (CEC) χρησιμοποιώντας τις βελτιωμένες ιδιότητες ελέγχου Philips EasyLink. Εάν οι συσκευές σας που είναι συμβατές με HDMI-CEC συνδέονται μέσω HDMI, μπορείτε να τις ελέγξετε ταυτόχρονα με το τηλεχειριστήριο της τηλεόρασής σας. Για να ενεργοποιηθεί το Philips EasyLink, πρέπει να:

- Συνδέσετε μία συσκευή που είναι συμβατή με HDMI-CEC μέσω HDMI
- Συνδέσετε τη συσκευή που είναι συμβατή με HDMI-CEC σωστά
- Ενεργοποιήστε το EasyLink

Σημείωση

- Η συσκευή που είναι συμβατή με EasyLink πρέπει να έχει ενεργοποιηθεί και να έχει επιλεγεί ως πηγή.
- Η Philips δεν εγγυάται 100% διαλειτουργικότητα με όλες τις συσκευές HDMI CEC.

Ενεργοποιήστε ή απενεργοποιήστε το EasyLink

Όταν γίνεται αναπαραγωγή από μία συσκευή συμβατή με HDMI-CEC, η τηλεόραση ενεργοποιείται από την αναμονή και μεταβαίνει στη σωστή πηγή.



Σημείωση

- Εάν δεν σκοπεύετε να χρησιμοποιήσετε το Philips EasyLink, απενεργοποιήστε το.

1. Πατήστε **▲**.
2. Επιλέξτε **[Ρύθμιση] > [Ρυθμίσεις τηλεόρασης] > [EasyLink] > [EasyLink]**.
3. Επιλέξτε **[Ενεργ.]** ή **[Απενεργ.]**, κατόπιν πατήστε **OK**.

Ορίστε τα ηχεία τηλεόρασης σε λειτουργία EasyLink

Εάν συνδέσετε μία συσκευή συμβατή με HDMI-CEC η οποία περιλαμβάνει ηχεία, μπορείτε να επιλέξετε να ακούσετε την τηλεόραση από αυτά τα ηχεία αντί για τα ηχεία της τηλεόρασης.

Κατά την αναπαραγωγή περιχομένου από home theatre συμβατό με EasyLink, εάν θέλετε να θέσετε αυτόματα τα ηχεία της τηλεόρασης σε σιγή, ενεργοποιήστε τη λειτουργία EasyLink.

1. Συνδέστε μία συσκευή συμβατή με HDMI-CEC στον συνδετήρα HDMI.
2. Συνδέστε ένα καλώδιο ήχου από τον συνδετήρα ΈΞΟΔΟΣ SPDIF στον συνδετήρα ΕΙΣ ΗΧΟΥ της συσκευής που είναι συμβατή με EasyLink (βλ. 'Οπίσθιες συνδέσεις' στη σελίδα 6).
3. Συνδέστε τη συσκευή που είναι συμβατή με HDMI-CEC σωστά (βλ. το εγχειρίδιο χρήση της συσκευής).
4. Πατήστε **▲**.

5. Επιλέξτε **[Ρύθμιση] > [Ρυθμίσεις τηλεόρασης] > [EasyLink] > [EasyLink]**.
6. Επιλέξτε **[Ενεργ.]**, κατόπιν πατήστε **OK**.
7. Επιλέξτε **[Ηχεία τηλεόρασης]**, κατόπιν πατήστε **OK**.
8. Επιλέξτε ένα από τα παρακάτω, κατόπιν πιέστε **OK**.
 - **[Απενεργ.]**: Απενεργοποιήστε τα ηχεία τηλεόρασης.
 - **[Ενεργ.]**: Ενεργοποιήστε τα ηχεία τηλεόρασης.
 - **[EasyLink]**: Οδηγήστε τον ήχο της τηλεόρασης μέσω της συνδεδεμένης συσκευής HDMI-CEC. Θέστε τον ήχο της τηλεόρασης στη συνδεδεμένη συσκευή ήχου HDMI-CEC μέσω του μενού Προσαρμογής.
 - **[Αυτόμ. εκκίνηση EasyLink]**: Απενεργοποιήστε τα ηχεία της τηλεόρασης αυτόματα και διοχετεύστε τον ήχο της τηλεόρασης στη συνδεδεμένη συσκευή ήχου HDMI-CEC.



Σημείωση

- Για να τεθούν σε σίγαση τα ηχεία τηλεόρασης, επιλέξτε **[Ηχεία τηλεόρασης] > [Απενεργ.]**.

Επιλέξτε έξοδο ηχείου με το μενού Προσαρμογή

Εάν επιλεγεί **[EasyLink]** ή **[Αυτόμ. εκκίνηση EasyLink]**, μπιείτε στο μενού προσαρμογής για να ενεργοποιηθεί ο ήχος της τηλεόρασης.

1. Ενώ παρακολουθείτε τηλεόραση, πατήστε **III ADJUST**.
2. Επιλέξτε **[Ηχείο]**, κατόπιν πατήστε **OK**.
3. Επιλέξτε ένα από τα παρακάτω, κατόπιν πιέστε **OK**:
 - **[TV]**: Ενεργ. εξ ορισμού Διοχετεύστε τον ήχο της τηλεόρασης μέσω της τηλεόρασης και της συνδεδεμένης συσκευής ήχου HDMI-CEC μέχρι να τεθεί η συνδεδεμένη συσκευή σε έλεγχο ήχου του συστήματος. Τότε ο ήχος της τηλεόρασης διοχετεύεται μέσω της συνδεδεμένης συσκευής.
 - **[Ενισχυτής]**: Διοχετεύστε τον ήχο μέσω της συνδεδεμένης συσκευής HDMI-CEC. Εάν δεν είναι ενεργοποιημένη η λειτουργία ήχου του συστήματος στη συσκευή, ο ήχος συνεχίζει να διοχετεύεται από τα ηχεία της τηλεόρασης. Εάν έχει ενεργοποιηθεί η **[Αυτόμ. εκκίνηση EasyLink]**, η τηλεόραση παρακινεί τη συνδεδεμένη συσκευή να μεταβεί σε λειτουργία ήχου του συστήματος.

4 Χειριστήρια

Πλαϊνά κουμπιά ελέγχου

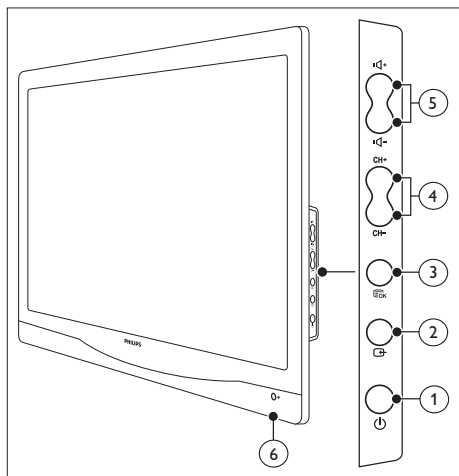

- ① **⏻ ΙΣΧΥΣ:** Ενεργοποιήστε ή απενεργοποιήστε το μόνιτορ. Η οθόνη δεν απενεργοποιείται εντελώς εκτός κι εάν αποσυνδεθεί από το ρεύμα.
- ② **⏮ ΠΗΓΗ:**
Επιλέξτε μια πηγή εισόδου.
Επιστρέψτε στην προηγούμενη οθόνη ή βγείτε από το μενού επί της οθόνης.
- ③ **⏸ MENOY/OK:**
Προβολή του μενού επί της οθόνης.
Επιβεβαιώστε μία επιλογή.
- ④ **CH +/-:** Μεταβείτε στο επόμενο ή προηγούμενο κανάλι.
- ⑤ **🔊 ΉΧΟΣ +/-:** Αυξήστε ή μειώστε την ένταση.
- ⑥ **Ένδειξη τροφοδοσίας:**
Κόκκινο LED: Λειτουργία αναμονής τηλεχειριστηρίου. / Λειτουργία αναμονής υπολογιστή.

Τηλεχειριστήριο

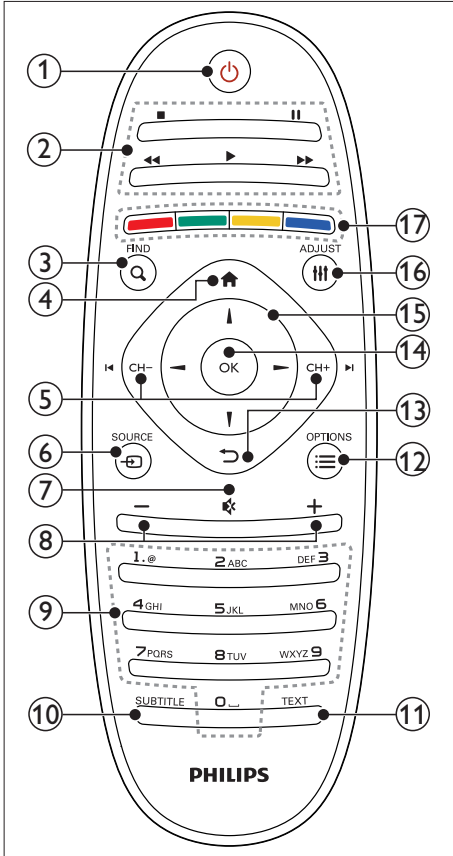

- ① **⏻ (Ενεργή Αναμονή)**
- Θέστε την οθόνη σε αναμονή, εάν είναι αναμμένη η οθόνη.
 - Ανάψτε την οθόνη, εάν η οθόνη είναι σε αναμονή.
- ② **▶ (Πλήκτρα αναπαραγωγής)**
Χειρισμός βίντεο ή μουσικής.
- ③ **🔍 FIND**
Μπείτε στο μενού για να επιλέξετε μία λίστα τηλεοπτικών καναλιών.
- ④ **🏠 (Σπίτι)**
Πρόσβαση στο αρχικό μενού.

- ⑤ **◀ CH - / CH + ▶ (Προηγούμενο/Επόμενο)**
Κάντε εναλλαγή σε κανάλια ή περιηγηθείτε στις σελίδες μενού, κομμάτια, άλμπουμ ή φακέλους.
- ⑥ **📺 SOURCE**
Επιλέξτε συνδεδεμένες συσκευές
- ⑦ *** (Σίγαση)**
Ενεργοποιήστε ή Απενεργοποιήστε τον ήχο
- ⑧ **+/- (Ένταση)**
Αυξάνει ή μειώνει την ένταση.
- ⑨ **0-9 (Αριθμημένα πλήκτρα)**
Επιλογή ενός καναλιού.
- ⑩ **SUBTITLE**
Ενεργοποιήστε ή απενεργοποιήστε υποτίτλους.
- ⑪ **TEXT**
Ενεργοποιήστε ή απενεργοποιήστε teletext.
- ⑫ **☰ OPTIONS**
Μπείτε σε επιλογές για την τρέχουσα δραστηριότητα ή επιλογή.
- ⑬ **⏪ (Πίσω)**
- Επιστρέψτε στην προηγούμενη οθόνη.
 - Επιστρέψτε στο κανάλι που προβάλλατε τελευταία.
- ⑭ **OK**
Επιβεβαιώστε μία καταχώρηση ή επιλογή.
- ⑮ **▲▼◀▶ (Πλήκτρα Πλοήγησης)**
Περιηγηθείτε σε μενού και επιλέξτε αντικείμενα.
- ⑯ **☰ ADJUST**
Πρόσβαση στο μενού για προσαρμογή των ρυθμίσεων.
- ⑰ **Χρωματιστά πλήκτρα**
Επιλέξτε εργασίες ή επιλογές.

5 Πρώτη χρήση

Αυτή η ενότητα σας βοηθά να πραγματοποιήσετε βασικές λειτουργίες οθόνης.

Ενεργοποιεί/απενεργοποιεί την οθόνη σας ή τη θέτει σε αναμονή

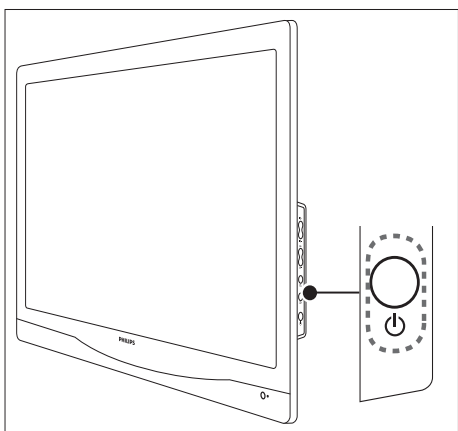
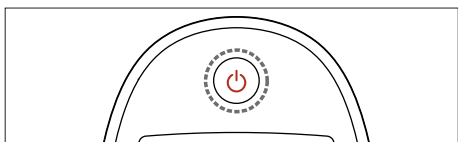

Για να ενεργοποιησετε

- Εάν η ένδειξη αναμονής σβήσει, πατήστε το **Φ ΙΣΧΎΣ** στο πλάι της οθόνης.
- Εάν η ένδειξη αναμονής είναι κόκκινη, πατήστε το **Φ (Αναμονή)** στο τηλεχειριστήριο.

Για μετάβαση σε λειτουργία αναμονής

- Πατήστε **Φ (Αναμονή)** στο τηλεχειριστήριο.
↳ Η ένδειξη αναμονής γίνεται κόκκινη.

Για απενεργοποίηση

- Πατήστε **Φ ΙΣΧΎΣ** στο πλάι της οθόνης.
↳ Η ένδειξη αναμονής σβήνει.



Συμβουλή

- Παρόλο που η οθόνη σας καταναλώνει πολύ λίγη ενέργεια όταν βρίσκεται σε αναμονή, συνεχίζει να καταναλώνεται ενέργεια. Όταν δεν χρησιμοποιείται για παρατεταμένη χρονική περίοδο, αποσυνδέστε το καλώδιο τροφοδοσίας της οθόνης από την πρίζα τροφοδοσίας.



Σημείωση

- Εάν δεν μπορείτε να εντοπίσετε το τηλεχειριστήριό σας και θέλετε να ενεργοποιήσετε την οθόνη από την αναμονή, πατήστε το πλήκτρο **Φ ΙΣΧΎΣ** στο πλαϊνό μέρος της οθόνης.

Αλλαγή καναλιών

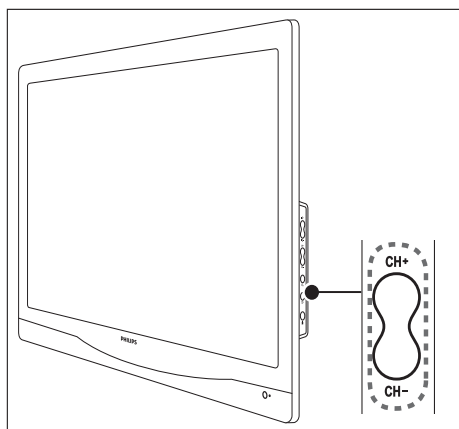
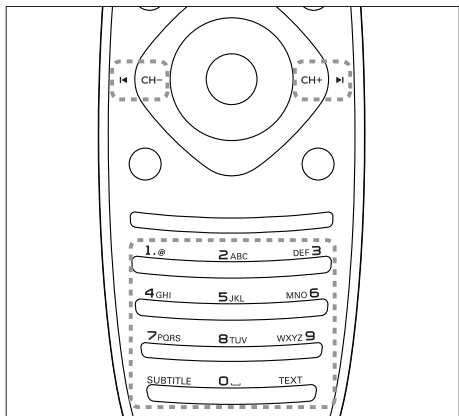

- Εισάγετε το πλήκτρο **CH +/-** ή εισάγετε έναν αριθμό καναλιού χρησιμοποιώντας τα αριθμημένα πλήκτρα στο τηλεχειριστήριο.
- Πατήστε το κουμπί **CH +/-** στο πλάι της οθόνης.

Παρακολουθήστε συνδεδεμένες συσκευές

Σημείωση

- Ενεργοποιήστε τη συνδεδεμένη συσκευή πριν την επιλέξετε ως πηγή στην οθόνη.

Για να επιλέξετε από το πλήκτρο ΠΗΓΗ

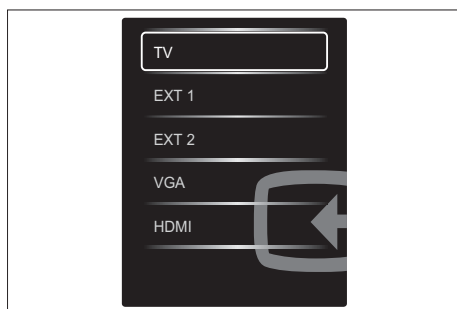
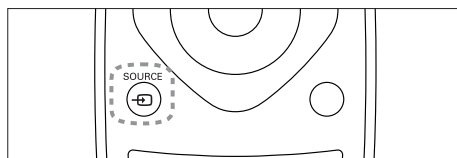

1. Πιέστε **SOURCE** για την εμφάνιση της λίστας πηγής.
↳ Εμφανίζεται ο κατάλογος με τις πηγές.
2. Πιέστε **SOURCE**, **▲** ή **▼** για να επιλέξετε μία συσκευή.
3. Πατήστε **OK** για να επιβεβαιώσετε την επιλογή σας.

Ρυθμίστε την ένταση ήχου της οθόνης

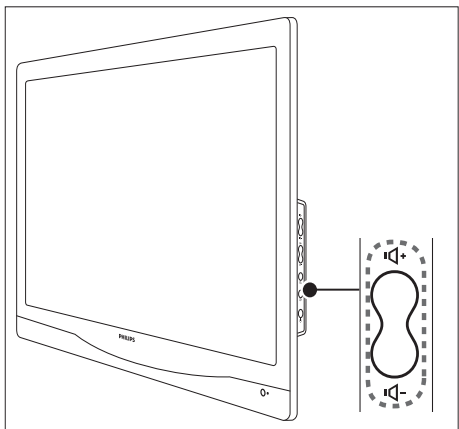
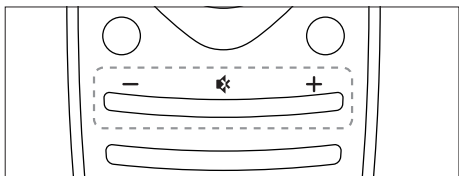

Για να ανεβάσετε ή να κατεβάσετε την ένταση

- Πατήστε **ΉΧΟΣ +/-** στο τηλεχειριστήριο.
- Πατήστε τα κουμπιά **ΉΧΟΣ +/-** στο πλάι της οθόνης.

Για να σιγάσετε ή να επαναφέρετε τον ήχο σε σίγαση

- Πατήστε **🔊** για να θέσετε τον ήχο σε σίγαση.
- Πατήστε **🔊** ξανά για να επαναφέρετε τον ήχο.

6 Πληροφορίες για το προϊόν

Οι πληροφορίες προϊόντος υπόκεινται σε τροποποίηση χωρίς προειδοποίηση. Για λεπτομερείς πληροφορίες προϊόντος, μεταβείτε στη διεύθυνση www.philips.com/support.

Υποστηριζόμενες αναλύσεις οθόνης

Διαμορφώσεις υπολογιστών

- Ανάλυση - ρυθμός ανανέωσης:
 - 640 x 480 - 60Hz
 - 640 x 480 - 72Hz
 - 640 x 480 - 75Hz
 - 720 x 400 - 70Hz
 - 800 x 600 - 56Hz
 - 800 x 600 - 60Hz
 - 800 x 600 - 72Hz
 - 800 x 600 - 75Hz
 - 1024 x 768 - 60Hz
 - 1024 x 768 - 70Hz
 - 1024 x 768 - 75Hz
 - 1280 x 1024 - 60Hz
 - 1280 x 1024 - 70Hz
 - 1280 x 1024 - 75Hz
 - 1440 x 900 - 60Hz
 - 1680 x 1050 - 60Hz
 - 1920 x 1080 - 60Hz

Μορφές βίντεο

- Ανάλυση - ρυθμός ανανέωσης:
 - 480i - 60Hz
 - 480p - 60Hz
 - 576i - 50Hz
 - 576p - 50Hz
 - 720p - 50Hz, 60Hz
 - 1080i - 50Hz, 60Hz
 - 1080p - 24Hz, 50Hz, 60Hz

Δέκτης/Λήψη/Μετάδοση

- Είσοδος κεραίας: Ομοαξονικό 75ohm (IEC 75)
- DVB: Επίγειο DVB, DVB-T, DVB-C
- Σύστημα τηλεόρασης: PAL I, B/G, D/K; SECAM B/G, D/K, L/L'
- Αναπαραγωγή βίντεο: NTSC, SECAM, PAL

- Ζώνες Δέκτη: Hyperband, S-channel, UHF, VHF
- Κοινή Διασύνδεση Συν (CI+)

Τηλεχειριστήριο

- Τύπος: 221TE4L, 231TE4L RC
- Μπαταρίες: 2 x AAA

Ισχύς

- Τροφοδοσία από το δίκτυο: 100-240V, 60-50Hz
- Λειτουργία τροφοδοσίας Ενεργ:
 - 221TE4L: 26W(Τυπ.), 34W(μέγ.)
 - 231TE4L: 27W(Τυπ.), 38W(μέγ.)
- Λειτουργία απενεργοποίησης DC: ≤ 0,3W
- Ενέργεια σε λειτουργία αναμονής: ≤ 0,3 W (Τυπ.)
- Θερμοκρασία Περιβάλλοντος: 5 έως 40 βαθμούς Κελσίου

Προστηριζόμενα στηρίγματα οθόνης

Για να στερεώσετε την οθόνη, αγοράστε ένα στήριγμα οθόνης της Philips ή ένα στήριγμα οθόνης συμβατό με VESA. Για να αποτραπεί ζημία σε καλώδια και συνδετήρες, βεβαιωθείτε ότι έχετε αφήσει ένα διάκενο τουλάχιστον 5,5 εκ από το πίσω μέρος της οθόνης.



Προειδοποίηση

- Ακολουθήστε όλες τις οδηγίες που παρέχονται μαζί με τη στήριξη της οθόνης. Η Koninklijke Philips Electronics N.V. δεν ευθύνεται για ακατάλληλη στήριξη της οθόνης η οποία έχει ως αποτέλεσμα ατύχημα ή τραυματισμό ή ζημία.

Μέγεθος οθόνης (ίντσες)	Απαιτούμενο ύψος (mm)	Απαιτούμενοι κοχλίες στήριξης
21,5	100 x 100	4 x M4
23	100 x 100	4 x M4

7 Εγκατάσταση TV/Καναλιού

Την πρώτη φορά που ρυθμίζετε την TV σας, σας ζητείται να επιλέξετε μία γλώσσα μενού και να εγκαταστήσετε την TV και ψηφιακά ραδιοφωνικά κανάλια (εάν διατίθεται). Μετά μπορείτε να εγκαταστήσετε ξανά και να μικροσυντονίσετε κανάλια.

Αυτόματη εγκατάσταση καναλιών

Μπορείτε να αναζητήσετε και να αποθηκεύσετε κανάλια αυτόματα.

Βήμα 1: Επιλέξτε τη γλώσσα μενού σας.

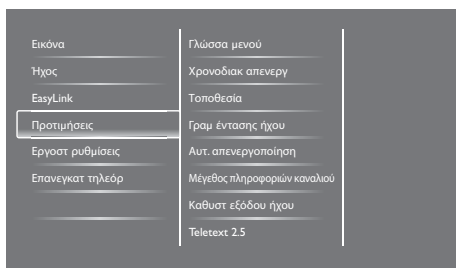

1. Πατήστε **▲**.
2. Επιλέξτε **[Ρύθμιση]** > **[Ρυθμίσεις τηλεόρασης]** > **[Προτιμήσεις]** > **[Γλώσσα μενού]**, κατόπιν πατήστε **OK**.
3. Επιλέξτε μία γλώσσα, κατόπιν πατήστε **OK**.

Βήμα 2: Επιλέξτε τη χώρα σας

Επιλέξτε την χώρα στην οποία εγκαθιστάτε την TV. Τα διαθέσιμα κανάλια για τη χώρα εγκαθίστανται στην τηλεόραση.

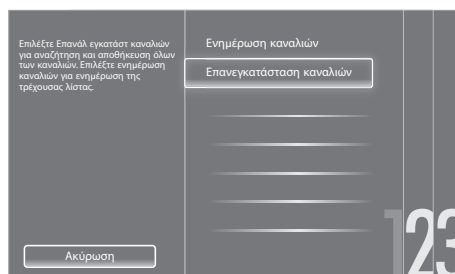

1. Πατήστε **▲**.
2. Επιλέξτε **[Ρύθμιση]** > **[Αναζήτηση για κανάλια]**, κατόπιν πατήστε **OK**.
3. Επιλέξτε **[Επανεγκατάσταση καναλιών]**, κατόπιν πατήστε **OK**.
↳ Εμφανίζεται το μενού χώρας.
4. Επιλέξτε τη χώρα σας, κατόπιν πατήστε **OK**.
↳ Ξεκινά ο οδηγός εγκατάστασης καναλιού.
5. Επιλέξτε **[Εναρξη]**, κατόπιν πατήστε **OK**.
↳ Αποθηκεύονται όλα τα διαθέσιμα κανάλια.
6. Για να βγείτε, πιάστε **OK**.

Ενημερώστε τη λίστα καναλιών

Μπορείτε να καταστήσετε δυνατή την αυτόματη ενημέρωση καναλιών όταν η τηλεόρασή σας βρίσκεται σε κατάσταση αναμονής. Τα κανάλια που είναι αποθηκευμένα στην τηλεόρασή σας ενημερώνονται κάθε πρωί ανάλογα με τις πληροφορίες καναλιού που εκπέμπονται.

1. Πατήστε **▲**.
2. Επιλέξτε **[Ρύθμιση] > [Ρυθμίσεις καναλιού] > [Εγκατάσταση καναλιού] > [Αυτόματη ενημέρωση καναλιού]**.
3. Επιλέξτε **[Ενεργ.]** για να ενεργοποιήσετε την αυτόματη ενημέρωση ή επιλέξτε **[Απενεργ.]** για να την απενεργοποιήσετε.
4. Για επιστροφή, πατήστε **↩**.

Μη αυτόματη εγκατάσταση καναλιών

Αυτή η ενότητα περιγράφει πώς να αναζητήσετε και να αποθηκεύσετε μη αυτόματα τα αναλογικά τηλεοπτικά κανάλια.

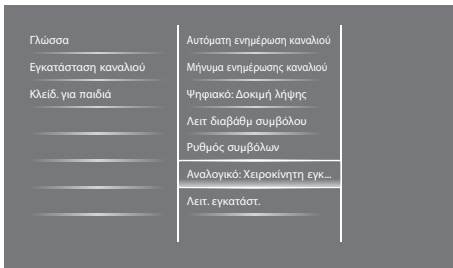

Βήμα 1: Επιλέξτε το σύστημά σας

Σημείωση

- Παραλείψτε αυτό το βήμα εάν οι ρυθμίσεις του συστήματός σας είναι σωστές.

1. Πατήστε **▲**.

2. Επιλέξτε **[Ρύθμιση] > [Ρυθμίσεις καναλιού] > [Εγκατάσταση καναλιού] > [Αναλογικό: Χειροκίνητη εγκατάσταση κεραίας] > [Σύστημα]**, κατόπιν πατήστε **OK**.
3. Επιλέξτε το σωστό σύστημα για τη χώρα ή την περιοχή σας, κατόπιν πατήστε **OK**.

Βήμα 2: Αναζήτηση και αποθήκευση νέων καναλιών TV

1. Πατήστε **▲**.
2. Επιλέξτε **[Ρύθμιση] > [Ρυθμίσεις καναλιού] > [Εγκατάσταση καναλιού] > [Αναλογικό: Χειροκίνητη εγκατάσταση κεραίας] > [Αναζήτηση]**, κατόπιν πατήστε **OK**.
 - Εάν γνωρίζετε την τριψήφια συχνότητα του καναλιού, εισάγετέ την.
 - Για αναζήτηση, επιλέξτε **[Αναζήτηση]**, κατόπιν πατήστε **OK**.
3. Όταν βρεθεί το κανάλι, επιλέξτε **[Ολοκληρ]**, κατόπιν πατήστε **OK**.
 - Για να αποθηκευτεί το κανάλι ως ένας νέος αριθμός, επιλέξτε **[Αποθήκ ως νέο κανάλι]**, κατόπιν πατήστε **OK**.
 - Για να αποθηκευτεί το κανάλι ως το κανάλι που επιλέχθηκε προηγουμένως, επιλέξτε **[Αποθήκευσ τρέχοντος καναλιού]**, κατόπιν πατήστε **OK**.

Βήμα 3: Μικροσυντονισμός αναλογικών καναλιών

1. Πατήστε **▲**.
2. Επιλέξτε **[Ρύθμιση] > [Ρυθμίσεις καναλιού] > [Εγκατάσταση καναλιού] > [Αναλογικό: Χειροκίνητη εγκατάσταση κεραίας] > [Μικροσυντονισμός]**, κατόπιν πατήστε **OK**.
3. Πιέστε **▲ ▼** για να μικροσυντονίσετε το κανάλι.

Μετονομ καναλιών

Μπορείτε να μετονομάσετε κανάλια. Το όνομα εμφανίζεται όταν επιλέγετε το κανάλι.

1. Ενώ παρακολουθείτε τηλεόραση, πατήστε **Q FIND**.
 - ↳ Εμφανίζεται το μενού πίνακα καναλιού.
2. Επιλέξτε το κανάλι που πρόκειται να μετονομάσετε.
3. Πατήστε **≡ OPTIONS**.
 - ↳ Εμφανίζεται το μενού επιλογών καναλιών.
4. Επιλέξτε **[Μετονομ καναλιών]**, κατόπιν πατήστε **OK**.
 - ↳ Εμφανίζεται ένα πλαίσιο εισαγωγής κειμένου
5. Πατήστε **▲ ▼ ◀ ▶** για να επιλέξετε κάθε χαρακτήρα, κατόπιν πατήστε **OK**.
6. Όταν ολοκληρωθεί το όνομα, επιλέξτε **[Ολοκληρ]**, κατόπιν πατήστε **OK**.



Συμβουλή

- Πατήστε **[Aa]** για να αλλάξετε ένα κεφαλαίο γράμμα σε πεζό και αντίστροφα.

Επαναρρύθμιση καναλιών

Αφού εγκαταστήσετε κανάλια, μπορείτε να τακτοποιήσετε τη σειρά με την οποία εμφανίζονται.

1. Ενώ παρακολουθείτε τηλεόραση, πατήστε **Q FIND**.
 - ↳ Εμφανίζεται το μενού πίνακα καναλιού.
2. Πατήστε **≡ OPTIONS**.
 - ↳ Εμφανίζεται το μενού επιλογών καναλιών.

3. Επιλέξτε **[Νέα εντολή]**, κατόπιν πατήστε **OK**.
4. Επιλέξτε το κανάλι προς επαναρρύθμιση, κατόπιν πιέστε **OK**.
 - ↳ Το επιλεγμένο κανάλι τονίζεται.
5. Μετακινήστε το τονισμένο κανάλι στη νέα του τοποθεσία, κατόπιν πατήστε **OK**.
6. Πατήστε **≡ OPTIONS**.
7. Επιλέξτε **[Ολοκλ αναδιάταξης]**, κατόπιν πατήστε **OK**.

Δοκιμή ψηφιακής λήψης

Μπορείτε να ελέγξετε την ποιότητα και την ισχύ σήματος των ψηφιακών καναλιών. Αυτό σας επιτρέπει να μετατοπίσετε και να ελέγξετε την κεραία ή το δορυφορικό πιάτο.

1. Πατήστε **▲**.
2. Επιλέξτε **[Ρύθμιση] > [Ρυθμίσεις καναλιού] > [Εγκατάσταση καναλιού] > [Ψηφιακό: Δοκιμή λήψης]**, κατόπιν πατήστε **OK**.
3. Εισάγετε τη συχνότητα προς δοκιμή, κατόπιν πιέστε **OK**.
4. Επιλέξτε **[Αναζήτηση]**, κατόπιν πατήστε **OK**.
5. Όταν βρεθεί το κανάλι, επιλέξτε **[Αποθήκευση]**, κατόπιν πατήστε **OK**.



Σημείωση

- Εάν η ποιότητα σήματος και η ισχύς είναι κακές, μετατοπίστε την κεραία ή το δορυφορικό πιάτο και επανελέγξτε.
- Εάν έχετε ακόμα προβλήματα με τη λήψη της ψηφιακής εκπομπής, επικοινωνήστε με έναν ειδικευμένο τεχνικό εγκατάστασης.

8 Ρυθμίσεις

Σε αυτό το κεφάλαιο περιγράφεται ο τρόπος αλλαγής ρυθμίσεων και διαμόρφωσης λειτουργιών.

Πρόσβαση στα μενού της τηλεόρασης

Τα μενού σας βοηθούν να εγκαταστήσετε κανάλια, να αλλάξετε ρυθμίσεις εικόνας και ήχου και να μπείτε σε άλλες ιδιότητες.

1. Πατήστε .

↳ Εμφανίζεται η οθόνη μενού.

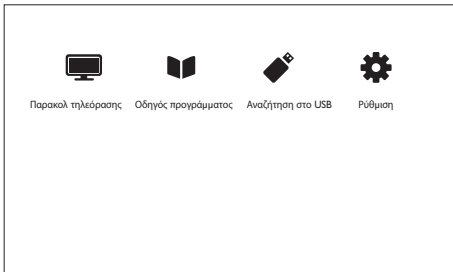

2. Επιλέξτε ένα από τα παρακάτω, κατόπιν πιέστε **OK**.

- **[Παρακολ τηλεόρασης]:** Εάν επιλεγεί πηγή διαφορετική από την κεραία, επιστρέψτε στην πηγή κεραίας.
- **[Οδηγός προγράμματος]:** Μπείτε στον ηλεκτρονικό οδηγό προγράμματος.
- **[Αναζήτηση στο USB]:** Εάν μία συσκευή USB είναι συνδεδεμένη, μπείτε στο πρόγραμμα περιήγησης περιεχομένου.
- **[Ρύθμιση]:** Μπείτε σε μενού για να αλλάξετε τις ρυθμίσεις εικόνας, ήχου και άλλες.

3. Πιέστε  για να βγείτε.

Αλλαγή ρυθμίσεων εικόνας και ήχου

Αλλαγή ρυθμίσεων εικόνας και ήχου για να ταιριάζουν με τις προτιμήσεις σας. Μπορείτε να εφαρμόσετε τις προκαθορισμένες ρυθμίσεις ή να αλλάξετε τις ρυθμίσεις χειροκίνητα.

Σημείωση

- Ενώ παρακολουθείτε τηλεόραση ή εξωτερικές συσκευές, πατήστε **III ADJUST**, κατόπιν επιλέξτε **[Έξυπνη εικόνα]** ή **[Έξυπνος ήχος]** για γρήγορη πρόσβαση σε ρυθμίσεις εικόνας και ήχου.

Χρήση έξυπνης εικόνας

Χρησιμοποιήστε έξυπνη εικόνα για να εφαρμόσετε προκαθορισμένες ρυθμίσεις εικόνας.

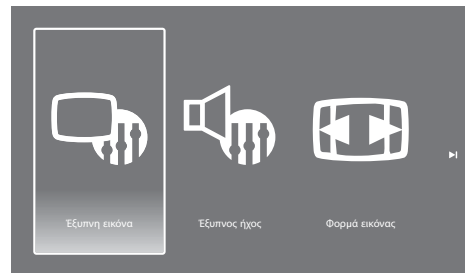

1. Πατήστε **III ADJUST**.

2. Επιλέξτε **[Έξυπνη εικόνα]**, κατόπιν πατήστε **OK**.

3. Επιλέξτε μία από τις παρακάτω ρυθμίσεις, κατόπιν πιέστε **OK**.

- **[Ζωντανό]:** Πλούσιες και δυναμικές ρυθμίσεις, ιδανικές για τη διάρκεια της ημέρας.
- **[Φυσική]:** Φυσική ρυθμ. εικόνας.
- **[Σινεμά]:** Ιδανικές ρυθμίσεις για ταινίες.
- **[Παιχνίδι]:** Ιδανικές ρυθμίσεις για παιχνίδια.
- **[Εξοικ ενέργειας]:** Ρυθμίσεις που διατηρούν την περισσότερη ενέργεια.

- **[Τυπικός]:** Προεπιλεγμένες ρυθμίσεις που ταιριάζουν με τα περισσότερα περιβάλλοντα και τύπους βίντεο.
- **[Φωτογραφία]:** Ιδανικές ρυθμίσεις για φωτογραφίες.
- **[Συνήθης]:** Εξατομικεύστε και αποθηκεύστε τις προσωπικές σας ρυθμίσεις εικόνας.

- **[Συνήθης απόχρωση]:** Προσαρμόστε τη ρύθμιση απόχρωσης. (Διατίθεται μόνον εάν είναι επιλεγμένο **[Απόχρωση]** > **[Συνήθης]**)
- **[SmartVideo]:** Μικροσυντονίστε κάθε εικονοστοιχείο ούτως ώστε να αντιστοιχεί τα περιβάλλοντα εικονοστοιχεία. Αυτή η ρύθμιση παράγει μία φοβερή εικόνα υψηλής ευκρίνειας.

Χειροκίνητη προσαρμογή ρυθμίσεων εικόνας



1. Πατήστε **▲**.
2. Επιλέξτε **[Ρύθμιση]** > **[Ρυθμίσεις τηλεόρασης]** > **[Εικόνα]**, κατόπιν πατήστε **OK**.
3. Επιλέξτε μία από τις παρακάτω ρυθμίσεις, κατόπιν πιάστε **OK**.
 - **[Έξυπνη εικόνα]:** Μπείτε στις προκαθορισμένες ρυθμίσεις έξυπνης εικόνας.
 - **[Επαναφορά]:** Επαναφορά στις προεπιλεγμένες εργοστασιακές ρυθμίσεις.
 - **[Αντίθεση]:** Προσαρμόστε την ένταση των περιοχών με όπισθεν φωτισμό, ενώ τα περιεχόμενα βίντεο παραμένουν αμετάβλητα.
 - **[Φωτεινότητα]:** Προσαρμόστε την ένταση και τις λεπτομέρειες των σκοτεινών περιοχών.
 - **[Χρώμα]:** Προσαρμόστε τον κορεσμό χρώματος.
 - **[Ευκρίνεια]:** Προσαρμόστε την ευκρίνεια της εικόνας.
 - **[Μείωση θορύβου]:** Φιλτράρετε και μειώστε τον θόρυβο σε μία εικόνα.
 - **[Απόχρωση]:** Προσαρμόστε την ισορροπία χρώματος σε μία εικόνα.
- **[Συνήθης απόχρωση]:** Προσαρμόστε τη ρύθμιση απόχρωσης. (Διατίθεται μόνον εάν είναι επιλεγμένο **[Απόχρωση]** > **[Συνήθης]**)
- **[SmartVideo]:** Μικροσυντονίστε κάθε εικονοστοιχείο ούτως ώστε να αντιστοιχεί τα περιβάλλοντα εικονοστοιχεία. Αυτή η ρύθμιση παράγει μία φοβερή εικόνα υψηλής ευκρίνειας.
 - **[Αναβαθ ευκρίνεια]:** Ενεργοποιήστε ασύγκριτη ευκρίνεια εικόνας
 - **[Δυν/κή αντίθεση]:** Ενίσχυση αντίθεσης. Συνιστάται η ρύθμιση **[Μέτριο]**.
 - **[Δυναμ οπίσθ φωτ]:** Προσαρμόστε τη φωτεινότητα του οπίσθιου φωτισμού της TV ούτως ώστε να αντιστοιχεί στις συνθήκες φωτισμού.
 - **[Μείωση σφάλμ MPEG]:** Εξομαλύνετε μεταβάσεις σε ψηφιακές εικόνες. Μπορείτε να ενεργοποιήσετε ή απενεργοποιήσετε αυτή την ιδιότητα.
 - **[Βελτίωση χρώματος]:** Κάντε τα χρώματα πιο ζωντανά και βελτιώστε τις λεπτομέρειες σε φωτεινά χρώματα.
 - **[Γάμμα]:** Προσαρμόστε την ένταση του μέσου τόνου στην εικόνα. Δεν επηρεάζεται το μαύρο και το λευκό.
- **[Λειτ υπολογιστή]:** Προσαρμόστε την εικόνα όταν συνδέεται ένας Η/Σ με την τηλεόραση μέσω HDMI ή DVI.
- **[Φορμά εικόνας]:** Αλλαγή του φορμά εικόνας.
- **[Άκρα οθόνης]:** Προσαρμογή της περιοχής προβολής. (όταν οριστεί στο μέγιστο, μπορείτε να ορίσετε τον θόρυβο ή τη άγρια άκρη μίας εικόνας).
- **[Μετατόπ εικόνας]:** Προσαρμόστε την θέση της εικόνας για όλα τα φορμά εικόνας εκτός από **[Αυτόματη μεγένθυση]** και **[Ευρεία οθόνη]**.

Αλλαγή μορμά εικόνας

1. Πατήστε **III ADJUST**.
2. Επιλέξτε **[Φορμά εικόνας]**, κατόπιν πατήστε **OK**.
3. Επιλέξτε ένα φορμά εικόνας, κατόπιν πατήστε **OK**.

Επισκόπηση φορμά εικόνας

Μπορούν να διαμορφωθούν οι ακόλουθων ρυθμίσεις εικόνας.

Σημείωση

- Ανάλογα με το φορμά αυτής της πηγής εικόνας, δεν διατίθενται μερικές ρυθμίσεις.

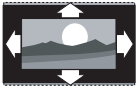

[Αυτόματο φορμά]: Για επιλεγμένα μοντέλα. (Όχι για τη Λειτουργία υπολογιστή.) Αυτόματη εμφάνιση του κατάλληλου φορμά εικόνας. Αν όχι, εφαρμόζεται η ευρεία οθόνη.



[Αυτόματη κάλυψη]: Για επιλεγμένα μοντέλα. Προσαρμόστε την εικόνα για να γεμίσει η οθόνη (οι υπότιτλοι παραμένουν ορατοί). Συνιστάται για ελάχιστη παραμόρφωση οθόνης αλλά όχι για HD ή PC.



[Αυτόματη μεγένθυση]: Για επιλεγμένα μοντέλα. Μεγεθύνετε την εικόνα για να γεμίσει η οθόνη. Συνιστάται για ελάχιστη παραμόρφωση οθόνης αλλά όχι για HD ή PC.

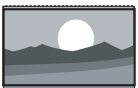

[Υπερστίωση]: (Όχι για τη λειτουργία HD και υπολογιστή.) Αφαιρεί τις μαύρες γραμμές στο πλάι για εκπομπές 4:3. Υπάρχει η ελάχιστη παραμόρφωση.



[4:3]: Εμφανίστε την κλασική φορμά 4:3.



[Διεύρυνση 16:9]: (Όχι για τη λειτουργία HD και υπολογιστή.) Κλιμάκωση φορμά 4:3 σε 16:9.



[Ευρεία οθόνη]: Κλιμάκωση φορμά 4:3 σε 16:9.



[Χωρίς διαβάθμιση]: Μόνον για λειτουργία HD και υπολογιστή και μόνον σε επιλεγμένα άτομα. Να επιτρέπεται η μέγιστη ευκρίνεια. Ενδέχεται να υπάρξει κάποια παραμόρφωση λόγω των συστημάτων εκπομπής του καναλιού. Ορίστε την ανάλυση του υπολογιστή σας σε λειτουργία ευρείας οθόνης για καλύτερα αποτελέσματα.

Χρησιμοποιήστε έξυπνο ήχο

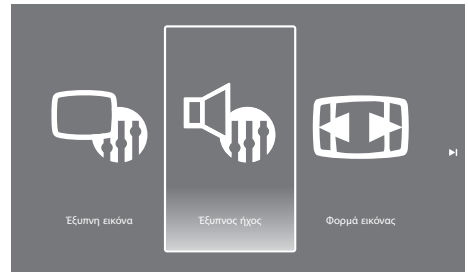

Χρησιμοποιήστε έξυπνο ήχο για να εφαρμόσετε προκαθορισμένες ρυθμίσεις ήχου.

1. Πατήστε **III ADJUST**.
2. Επιλέξτε **[Εξυπνος ήχος]**, κατόπιν πατήστε **OK**.
3. Επιλέξτε μία από τις παρακάτω ρυθμίσεις, κατόπιν πιέστε **OK**.
 - **[Προσωπικός]:** Εφαρμόστε τις ρυθμίσεις που έχουν διαμορφωθεί στο μενού ήχου.
 - **[Τυπικός]:** Ρυθμίσεις που ταιριάζουν με τα περισσότερα περιβάλλοντα και τύπους ήχου.
 - **[Ειδήσεις]:** Ιδανικές ρυθμίσεις για ομιλία, όπως ειδήσεις.
 - **[Σινεμά]:** Ιδανικές ρυθμίσεις για ταινίες.
 - **[Παιχνίδι]:** Ιδανικές ρυθμίσεις για παιχνίδια.

- **[Θέατρο]:** Ιδανικές ρυθμίσεις για προγράμματα θεάτρου.
- **[Αθλήματα]:** Ιδανικές ρυθμίσεις για αθλητικά προγράμματα.

- **[Εξόδος SPDIF]:** Επιλέξτε τον τύπο εξόδου ψηφιακού ήχου μέσω του συνδεδετήρα εξόδου ψηφιακού ήχου.
 - **[PCM]:** Μετατρέψτε τύπο ήχου μη PCM σε μορφή PCM.
 - **[Πολυκάναλος]:** Εξάγετε ήχο στο home theatre.

Χειροκίνητη προσαρμογή ρυθμίσεων ήχου

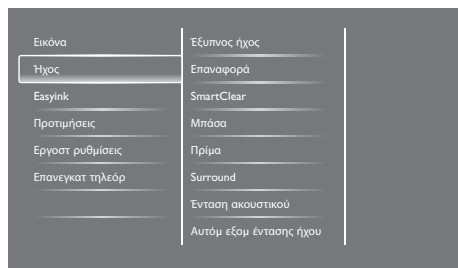

1. Πατήστε **▲**.
2. Επιλέξτε **[Ρύθμιση] > [Ρυθμίσεις τηλεόρασης] > [Ήχος]**, κατόπιν πατήστε **OK**.
↳ Εμφανίζεται το μενού **[Ήχος]**.
3. Επιλέξτε μία από τις παρακάτω ρυθμίσεις, κατόπιν πιέστε **OK**.
 - **[Εξυπνος ήχος]:** Μπείτε στις προκαθορισμένες ρυθμίσεις έξυπνου ήχου.
 - **[Επαναφορά]:** Επαναφορά στις προεπιλεγμένες εργοστασιακές ρυθμίσεις.
 - **[SmartClear]:** Βελτιώνεται η καθαρότητα του ήχου.
 - **[Μπάσα]:** Ρυθμίστε τη στάθμη μπάσων.
 - **[Πρίμα]:** Ρυθμίστε τη στάθμη πρίμων.
 - **[Surround]:** Ενεργοποιήστε τον ήχο χώρου.
 - **[Ένταση ακουστικού]:** (Για μοντέλα με ακουστικά) Προσαρμόστε την ένταση των ακουστικών.
 - **[Αυτόμ εξομ έντασης ήχου]:** Αυτόματη μείωση ζαφνικών αλλαγών της έντασης, για παράδειγμα κατά την αλλαγή καναλιών.
 - **[Ισορροπία]:** Ρυθμίστε την ισορροπία του δεξιού και του αριστερού ηχείου.

Χρησιμοποιήστε το μενού καθολικής πρόσβασης

Μπορείτε να ενεργοποιήσετε ή να απενεργοποιήσετε τις επιλογές για άτομα με προβλήματα όρασης και για άτομα με προβλήματα ακοής για βελτιωμένη όραση και ήχο.

1. Ενώ παρακολουθείτε τηλεόραση, πατήστε **▲**.
2. Επιλέξτε **[Ρύθμιση] > [Ρυθμίσεις καναλιού] > [Γλώσσα]**.
3. Επιλέξτε μία από τις παρακάτω επιλογές, κατόπιν πιέστε **OK**.
 - **[Κύρια γλώσσα ήχου]:** Εάν εκπέμπεται η επιλεγμένη γλώσσα ήχου, έχει οριστεί ως προεπιλεγμένη γλώσσα.
 - **[Δευτερεύουσα γλώσσα ήχου]:** Εάν η κύρια γλώσσα ήχου δεν εκπέμπεται, θα εμφανιστεί ο δευτερεύων ήχος.
 - **[Κύρια γλώσσα υποτίτλων]:** Εάν εκπέμπεται ο επιλεγμένος υπότιτλος, έχει οριστεί ως προεπιλογή.
 - **[Δευτερεύουσα γλώσσα υποτίτλων]:** Εάν οι κύριοι υπότιτλοι δεν εκπέμπονται, θα εμφανιστούν οι δευτερεύοντες υπότιτλοι.
 - **[Κύρια γλώσσα Tele]:** Εάν εκπέμπεται το επιλεγμένο teletext, έχει οριστεί ως προεπιλογή.
 - **[Δευτερ γλώσσα Tel]:** Εάν η κύρια γλώσσα Tele δεν εκπέμπεται, θα εμφανιστεί η δευτερ γλώσσα Tel.
 - **[Άτομα με προβλήματα ακοής]:** Ενεργοποιήστε ή απενεργοποιήστε υποτίτλους για άτομα με προβλήματα ακοής.

- **[Άτομα με προβλήματα όρασης]:** Ορισμένα κανάλια ψηφιακής τηλεόρασης εκπέμπουν ειδικό ήχο προσαρμοσμένο για άτομα με προβλήματα όρασης. Ο κανονικός ήχος αναμειγνύεται με επιπλέον σχόλια. Επιλέξτε μία επιλογή:
 - **[Απενεργ.]:** Απενεργοποιήστε τον ήχο για άτομα με προβλήματα όρασης.
 - **[Ηχείο]:** Ήχος για άτομα με προβλήματα όρασης μόνον από ηχεία.
 - **[Ακουστικά]:** Ήχος για άτομα με προβλήματα όρασης μόνον από ακουστικά.
 - **[Ηχείο + ακουστικά]:** Ήχος για άτομα με προβλήματα όρασης και από ηχεία και από ακουστικά.
- **[Έντ ήχ για άτομ με προβ όρασης]:** Προσαρμόστε την ένταση ήχου για άτομα με προβλήματα όρασης.

4. Για να βγείτε, πιέστε **↵**.

Χρησιμοποιείτε μόνον ιδιότητες teletext για προχωρημένους

Πρόσβαση στο μενού επιλογών Teletext

Πρόσβαση στις ιδιότητες teletext μέσω του μενού επιλογών teletext.

1. Πατήστε **TEXT**.
↳ Εμφανίζεται η οθόνη teletext.
2. Πατήστε **≡ OPTIONS**.
↳ Εμφανίζεται το μενού επιλογών teletext.
3. Επιλέξτε μία από τις παρακάτω επιλογές, κατόπιν πιέστε **OK**.
 - **[Πάγωμα σελίδας] / [Ξεπάγωμα σελίδας]:** Παγώστε/ξεπαγώστε την τρέχουσα σελίδα.

- **[Διπλή οθόνη] / [Πλήρης οθόνη]:** Εναλλαγή ανάμεσα στην πλήρη οθόνη και τη διπλή οθόνη teletext.
- **[Επισκόπηση Τ.Ο.Ρ.]:** Ενεργοποιήστε εκπομπές του Πίνακα σελίδων teletext
- **[Μεγέθυνση] / [Κανον. προβολή]:** Εναλλάξτε ανάμεσα σε μεγεθυμένη και κανονική προβολή των σελίδων του teletext.
- **[Εμφάνιση]:** Απόκρυψη ή αποκάλυψη κρυμμένων πληροφοριών σε μία σελίδα, όπως λύσεις γρίφων ή παζλ.
- **[Αυτ αλλαγή υποσελ]:** Εάν διατίθενται υποσέλιδα, αυτόματα εμφανίζεται κάθε υποσέλιδο στη σειρά.
- **[Γλώσσες]:** Επιλέξτε μία γλώσσα για το Teletext.

Επιλέξτε υποσέλιδα teletext

Μία σελίδα teletext μπορεί να περιέχει πολλές υποσελίδες. Οι υποσελίδες προβάλλονται δίπλα στον αριθμό της κεντρικής σελίδας.

1. Πατήστε **TEXT**.
↳ Εμφανίζεται η οθόνη teletext.
2. Πιέστε **◀** ή **▶** για να επιλέξετε μία σελίδα teletext.
3. Πιέστε **◀** ή **▶** για να εισέλθετε σε μία υποσελίδα.

Επιλέξτε εκπομπές teletext Τ.Ο.Ρ.

Μεταπηδήστε από το ένα θέμα σε άλλο χωρίς να εισάγετε αριθμούς σελίδας με εκπομπές teletext Πίνακας σελίδων (Τ.Ο.Ρ.). Διατίθενται εκπομπές teletext Τ.Ο.Ρ. σε επιλεγμένα τηλεοπτικά κανάλια.

1. Πατήστε **TEXT**.
↳ Εμφανίζεται η οθόνη teletext.
2. Πατήστε **≡ OPTIONS**.
3. Επιλέξτε **[Επισκόπηση Τ.Ο.Ρ.]**, κατόπιν πατήστε **OK**.
↳ Εμφανίζεται η Επισκόπηση Τ.Ο.Ρ.
4. Επιλέξτε ένα θέμα.
5. Πατήστε **OK** για να προβληθεί η σελίδα.

Δημιουργήστε και χρησιμοποιήστε λίστες αγαπημένων καναλιών

Μπορείτε να δημιουργήσετε μία λίστα με τα τηλεοπτικά κανάλια της προτίμησής σας ούτως ώστε να μπορείτε να τα βρίσκετε εύκολα.

Προβάλλετε μόνον τη λίστα αγαπημένων καναλιών

1. Ενώ παρακολουθείτε τηλεόραση, πατήστε **Q FIND**.
 - ↳ Εμφανίζεται το μενού πίνακα καναλιού.
2. Πατήστε **≡ OPTIONS**.
3. Επιλέξτε **[Επιλογή λίστας] > [Αγαπημένα]**, κατόπιν πατήστε **OK**.
 - ↳ Στο πλέγμα καναλιών εμφανίζονται μόνον κανάλια της λίστας αγαπημένων.

≡ Σημείωση

- Το πλέγμα αγαπημένων καναλιών είναι κενό μέχρι να προσθέσετε κανάλια στη λίστα αγαπημένων.

Εμφάνιση όλων των καναλιών

Μπορείτε να βγείτε από τη λίστα αγαπημένων και να προβάλλετε όλα τα εγκατεστημένα κανάλια.

1. Ενώ παρακολουθείτε τηλεόραση, πατήστε **Q FIND**.
 - ↳ Εμφανίζεται το μενού πίνακα καναλιού.
2. Πατήστε **≡ OPTIONS**.
3. Επιλέξτε **[Επιλογή λίστας] > [Όλα]**, κατόπιν πατήστε **OK**.
 - ↳ Όλα τα κανάλια προβάλλονται στο πλέγμα καναλιών.

≡ Σημείωση

- Όλα τα αγαπημένα κανάλια σημειώνονται με αστερίσκο όταν προβάλλετε το πλέγμα καναλιών.

Διαχείριση της λίστας αγαπημένων

1. Ενώ παρακολουθείτε τηλεόραση, πατήστε **Q FIND**.
 - ↳ Εμφανίζεται το μενού πίνακα καναλιών.
2. Πατήστε **≡ OPTIONS**.
3. Επιλέξτε **[Επιλογή λίστας] > [Όλα]**, κατόπιν πατήστε **OK**.
4. Πατήστε **≡ OPTIONS**.
5. Επιλέξτε **[Σήμανση ως αγαπ]** ή **[Σήμανση ως αγαπημένου]**, κατόπιν πατήστε **OK**.
 - ↳ Το κανάλι προστίθεται ή αφαιρείται από τη λίστα αγαπημένων.

≡ Σημείωση

- Όλα τα αγαπημένα κανάλια σημειώνονται με αστερίσκο στο πλέγμα καναλιών.

Χρήση του Ηλεκτρονικού Οδηγού Προγράμματος

Ο οδηγός προγράμματος είναι ένας οδηγός επί της οθόνης διαθέσιμος για ψηφιακά κανάλια. Σας επιτρέπει να:

- Προβάλλετε μια λίστα ψηφιακών προγραμμάτων που εκπέμπονται
- Προβάλλετε τα προσεχή προγράμματα
- Ομαδοποιήσετε προγράμματα TV ανά είδος
- Ρυθμίσετε υπενθυμίσεις όταν ξεκινάνε προγράμματα
- Ρυθμίσετε κανάλια του οδηγού προγράμματος της προτίμησής σας

Ενεργοποιήστε τον EPG

1. Πατήστε .
2. Επιλέξτε **[Οδηγός προγράμματος]**, κατόπιν πατήστε **OK**.
 - ↳ Εμφανίζεται ο οδηγός προγράμματος εμφανίζοντας πληροφορίες σχετικά με τα προγράμματα.





Σημείωση

- Διατίθενται δεδομένα του οδηγού προγράμματος μόνον σε επιλεγμένες χώρες και μπορεί να χρειαστεί λίγος χρόνος να φορτωθούν.

Αλλαγή των επιλογών του οδηγού προγράμματος

Μπορείτε να ορίσετε ή να διαγράψετε υπενθυμίσεις, να αλλάξετε την ημέρα και να μπειτε σε άλλες χρήσιμες επιλογές στο μενού επιλογών του οδηγού προγράμματος



1. Πατήστε .
2. Επιλέξτε **[Οδηγός προγράμματος]**, κατόπιν πατήστε **OK**.
3. Πατήστε  **OPTIONS**.
 - ↳ Εμφανίζεται το μενού του οδηγού προγράμματος.
4. Επιλέξτε μία από τις παρακάτω επιλογές, κατόπιν πιέστε **OK**.
 - **[Ρύθμ υπενθύμισης] / [Διαγραφή υπενθ]:** Ρυθμίστε ή διαγράψτε τις υπενθυμίσεις προγράμματος.
 - **[Αλλαγή ημέρας]:** Ορίστε την ημέρα του οδηγού προγράμματος.
 - **[Εμφ πληροφοριών]:** Εμφάνιση πληροφοριών προγράμματος.
 - **[Αναζήτηση ανά είδος]:** Αναζήτηση προγραμμάτων TV ανά είδος.
 - **[Υπενθυμ χρονοδιαγρ]:** Αναφέρετε τις υπενθυμίσεις προγράμματος. Διατίθεται μόνον για προσεχή προγράμματα.
 - **[Λήψη δεδομένων EPG]:** Ενημερώστε τις τελευταίες πληροφορίες του οδηγού προγράμματος.

Εμφάνιση του ρολογιού τηλεόρασης

Μπορείτε να προβάλετε ένα ρολόι στην οθόνη της TV. Στο ρολόι εμφανίζεται η τρέχουσα ώρα χρησιμοποιώντας δεδομένα ώρας που λαμβάνονται από το τηλεοπτικό κανάλι.

Ορισμός του ρολογιού τηλεόρασης χειροκίνητα

Σε μερικές χώρες, πρέπει να ρυθμίσετε το ρολόι της τηλεόρασης χειροκίνητα.

1. Πατήστε .
2. Επιλέξτε **[Ρύθμιση] > [Ρυθμίσεις τηλεόρασης] > [Προτιμήσεις] > [Ρολόι]**.
3. Επιλέξτε **[Αυτόματο ρολόι]**, κατόπιν πατήστε **OK**.
4. Επιλέξτε **[Χειροκίνητος]**, κατόπιν πατήστε **OK**.
5. Επιλέξτε **[Ωρα]** ή **[Ημερομηνία]**, κατόπιν πατήστε **OK**.
6. Πατήστε το **Πλήκτρα πλοήγησης** για να ρυθμίσετε την ώρα ή την ημερομηνία.
7. Επιλέξτε **[Ολοκληρ]**, κατόπιν πατήστε **OK**.
8. Πιέστε  για να βγείτε.



Σημείωση

- Εάν η χώρα που επιλέξατε υποστηρίζει ψηφιακή εκπομπή, το ρολόι εμφανίζει τα δεδομένα ώρας από το κανάλι σας κατά προτεραιότητα.

Εμφάνιση του ρολογιού τηλεόρασης

1. Ενώ παρακολουθείτε τηλεόραση, πατήστε  **OPTIONS**.
 - ↳ Εμφανίζεται το μενού επιλογών.
2. Επιλέξτε **[Ρολόι]**.
3. Πατήστε **OK**.



Σημείωση

- Για να απενεργοποιηθεί το ρολόι, επαναλάβετε τη διαδικασία.

Αλλάξτε τη λειτουργία ρολογιού.

1. Πατήστε **▲**.
2. Επιλέξτε **[Ρύθμιση]** > **[Ρυθμίσεις τηλεόρασης]** > **[Προτιμήσεις]** > **[Ρολόι]** > **[Αυτόματο ρολόι]**.
3. Επιλέξτε **[Αυτόματα]** ή **[Χειροκίνητος]**, κατόπιν πατήστε **OK**.

Αλλαγή της ατράκτου ώρας



Σημείωση

- Αυτή η επιλογή είναι διαθέσιμη μόνο εάν επιλέξετε **[Αυτόματο ρολόι]** > **[Αυτόματα]** (σε ώρες με δεδομένα μετάδοσης ρολογιού).

1. Πατήστε **▲**.
2. Επιλέξτε **[Ρύθμιση]** > **[Ρυθμίσεις τηλεόρασης]** > **[Προτιμήσεις]** > **[Ρολόι]** > **[Ατρακτος ώρας]**.
3. Επιλέξτε την άτρακτο ώρας σας.
4. Πιέστε **OK** για επιβεβαίωση.

Χρησιμοποιήστε χειμερινή/θερινή ώρα



Σημείωση

- Αυτή η επιλογή είναι διαθέσιμη μόνο εάν επιλέξετε **[Αυτόματο ρολόι]** > **[Χειροκίνητος]**.

1. Πατήστε **▲**.
2. Επιλέξτε **[Ρύθμιση]** > **[Ρυθμίσεις τηλεόρασης]** > **[Προτιμήσεις]** > **[Ρολόι]** > **[Χειμερινή/θερινή ώρα]**, κατόπιν πατήστε **OK**.
3. Επιλέξτε **[Επίσημη ώρα]** ή **[Χειμερινή/θερινή ώρα]**, κατόπιν πατήστε **OK**.

Χρήση των χρονομέτρων

Μπορείτε να ρυθμίσετε τα χρονόμετρα για να θέσετε την τηλεόραση σε αναμονή σε καθορισμένη ώρα.



Συμβουλή

- Ορίστε το ρολόι της τηλεόρασης πριν χρησιμοποιήσετε χρονοδιακόπτες.

Αυτόματη μετάβαση της TV σε αναμονή (χρονοδιακ απενεργ)

Το χρονοδιακ απενεργ θέτει την TV σε αναμονή μετά από προκαθορισμένη διάρκεια.



Συμβουλή

- Μπορείτε να απενεργοποιήσετε την TV σας νωρίτερα ή να μηδενίσετε το χρονοδιακόπτη απενεργοποίησης κατά την αντίστροφη μέτρηση.

1. Πατήστε **▲**.
2. Επιλέξτε **[Ρύθμιση]** > **[Ρυθμίσεις τηλεόρασης]** > **[Προτιμήσεις]** > **[Χρονοδιακ απενεργ]**.
↳ Εμφανίζεται το μενού **Χρονοδιακ απενεργ**.
3. Επιλέξτε τιμή.
↳ Εάν επιλέξετε μηδέν, ο χρονοδιακόπτης απενεργοποίησης σβήνει.
4. Πατήστε **OK** για να ενεργοποιήσετε το χρονοδιακ απενεργ.
↳ Η τηλεόραση τίθεται σε αναμονή, μετά από τον καθορισμένο χρόνο.

Κλειδωμα ακατάλληλου περιεχομένου

Μπορείτε να εμποδίσετε τα παιδιά σας από το να παρακολουθούν ορισμένα προγράμματα ή κανάλια κλειδώνοντας τα χειριστήρια της τηλεόρασης.

Ορισμός ή αλλαγή κωδικού

1. Πατήστε **▲**.
2. Επιλέξτε **[Ρύθμιση] > [Ρυθμίσεις καναλιού] > [Κλειδ. για παιδιά]**.
3. Επιλέξτε **[Ορισμός κωδικού]** ή **[Αλλαγή κωδικού]**.
 - ↳ Επιλέξτε το μενού **[Ορισμός κωδικού] / [Αλλαγή κωδικού]**.
4. Εισάγετε τον κωδικό σας χρησιμοποιώντας τα **Αριθμημένα πλήκτρα**.
 - ↳ Ακολουθήστε τις οδηγίες επί της οθόνης για να δημιουργήσετε ή να αλλάξετε τον κωδικό PIN σας.



Συμβουλή

- Εάν ξεχάσετε τον κωδικό σας, εισάγετε '8888' για να παρακάμψετε τυχόν υπάρχοντες κωδικούς.

Κλειδώστε ή ξεκλειδώστε ένα ή περισσότερα κανάλια

1. Πατήστε **▲ > [Ρύθμιση] > [Ρυθμίσεις καναλιού] > [Κλειδ. για παιδιά] > [Κλειδ καναλιού]**.
 - ↳ Εμφανίζεται μια λίστα καναλιών.
2. Επιλέξτε το κανάλι που θέλετε να κλειδώσετε ή να ξεκλειδώσετε, κατόπιν πατήστε **OK**.
 - ↳ Την πρώτη φορά που κλειδώνετε ή ξεκλειδώνετε ένα κανάλι, σας ζητάται να εισάγετε τον κωδικό PIN σας.
3. Εισάγετε τον κωδικό σας και πατήστε **OK**.
 - ↳ Εάν το κανάλι είναι κλειδωμένο, εμφανίζεται ένα εικονίδιο κλειδαριάς.

4. Επαναλάβετε τη διαδικασία για να κλειδώσετε ή ξεκλειδώσετε περισσότερα κανάλια.
5. Για να ενεργοποιήσετε τις κλειδαριές, ενεργοποιήστε και απενεργοποιήστε την τηλεόραση.
 - ↳ Όταν αλλάζετε κανάλια με **CH -** ή **CH +**, παραβλέπονται τα κλειδωμένα κανάλια.
 - ↳ Όταν μπαίνετε στα κλειδωμένα κανάλια από το πλέγμα καναλιών, σας ζητάται να εισάγετε τον κωδικό PIN σας.

Ορίστε τις γονικές διαβαθμίσεις

Ορισμένοι οργανισμοί ψηφιακής εκπομπής χαρακτηρίζουν τα προγράμματά τους σύμφωνα με την ηλικία. Μπορείτε να ρυθμίσετε την TV σας για να εμφανιστούν μόνον προγράμματα με διαβαθμίσεις ηλικίας μεγαλύτερης από αυτής του παιδιού σας.

1. Πατήστε **▲**.
2. Επιλέξτε **[Ρύθμιση] > [Ρυθμίσεις καναλιού] > [Κλειδ. για παιδιά] > [Γονική διαβάθμιση]**.
 - ↳ Εμφανίζεται η οθόνη ρύθμισης ενός κωδικού.
3. Εισάγετε τον κωδικό σας χρησιμοποιώντας **Αριθμημένα πλήκτρα**.
 - ↳ Εμφανίζεται το μενού αξιολόγησης.
4. Επιλέξτε μία ηλικιακή διαβάθμιση, κατόπιν πατήστε **OK**.
5. Πιέστε **▲** για να βγείτε.

Αλλαγή γλώσσας

Ανάλογα με το κανάλι σας, μπορείτε να αλλάξετε τη γλώσσα ήχου, τη γλώσσα υποτίτλων, ή και τις δύο για ένα τηλεοπτικό κανάλι.

Πολλαπλές γλώσσες ήχου, υπότιτλοι ή και τα δύο εκπέμπονται μέσω ψηφιακών εκπομπών Teletext ή DVB-T. Εκπομπές διπλού ήχου: Με τα ψηφιακά κανάλια, μπορείτε να επιλέξετε μία γλώσσα υποτίτλων.

Αλλαγή γλώσσας μενού

1. Πατήστε .
2. Επιλέξτε **[Ρύθμιση]** > **[Ρυθμίσεις τηλεόρασης]** > **[Προτιμήσεις]** > **[Γλώσσα μενού]**, κατόπιν πατήστε **OK**.
3. Επιλέξτε μία γλώσσα, κατόπιν πατήστε **OK**.

Αλλαγή γλώσσας ήχου

Μπορείτε να επιλέξετε μία γλώσσα ήχου, εάν διατίθεται από το κανάλι σας. Για ψηφιακά κανάλια, μπορεί να διατίθενται πολλαπλές γλώσσες. Για αναλογικά κανάλια, μπορεί να διατίθενται δύο γλώσσες.

1. Ενώ παρακολουθείτε τηλεόραση, πατήστε  **OPTIONS**.
2. Για ψηφιακά κανάλια, επιλέξτε **[Γλώσσα ήχου]**, επιλέξτε τη γλώσσα, κατόπιν πατήστε **OK**.
3. Για αναλογικά κανάλια, επιλέξτε **[Dual I-II]**, επιλέξτε και τις δύο γλώσσες, κατόπιν πατήστε **OK**.

Εμφάνιση ή απόκρυψη υποτίτλων

1. Ενώ παρακολουθείτε τηλεόραση, πατήστε **ΥΠΟΤΙΤΛΟΙ**.
2. Επιλέξτε ένα από τα παρακάτω, κατόπιν πιέστε **OK**.
 - **[Ενεργ.]:** Εμφανίζονται πάντα υπότιτλοι.
 - **[Απενεργ.]:** Να μην εμφανίζονται ποτέ υπότιτλοι.
 - **[Ενεργ κατά τη σίγαση]:** Όταν ο ήχος τεθεί σε σίγαση, να εμφανίζονται υπότιτλοι.



Σημείωση

- Επαναλάβετε αυτή τη διαδικασία για να ενεργοποιηθούν οι υπότιτλοι σε κάθε αναλογικό κανάλι.
- Επιλέξτε **[Υπότιτλοι]** > **[Απενεργ.]** για να απενεργοποιήσετε τους υποτίτλους.

Επιλέξτε μία γλώσσα υποτίτλων σε ψηφιακά κανάλια



Σημείωση

- Όταν επιλέξετε μία γλώσσα υποτίτλων για ένα ψηφιακό κανάλι TV όπως περιγράφεται παρακάτω, η επιθυμητή γλώσσα υποτίτλων που ορίζεται στο μενού εγκατάστασης προσωρινά παρακάμπτεται.

1. Ενώ παρακολουθείτε τηλεόραση, πατήστε  **OPTIONS**.
2. Επιλέξτε **[Γλώσσα υποτίτλων]**, κατόπιν πατήστε **OK**.
3. Επιλέξτε μία γλώσσα υποτίτλων.
4. Πιέστε **OK** για επιβεβαίωση.

Ενημέρωση του λογισμικού της τηλεόρασης

Η Philips προσπαθεί συνεχώς να βελτιώνει τα προϊόντα της και συνιστούμε να ενημερώνετε το λογισμικό της τηλεόρασης όταν διατίθενται ενημερώσεις.

Τρόποι ενημέρωσης του λογισμικού της τηλεόρασης

Μπορείτε να ενημερώσετε το λογισμικό με ένα από τους παρακάτω τρόπους:

- A: με μία συσκευή αποθήκευσης USB,
 B: όταν ζητηθεί μέσω ψηφιακών εκπομπών, ή
 C: αφού ζητηθεί μέσω ψηφιακών εκπομπών.

A: με μία συσκευή αποθήκευσης USB,

Για ενημέρωση με μία συσκευή αποθήκευσης USB, χρειάζεστε:

- Έναν υπολογιστή με πρόσβαση στο διαδίκτυο
- Μία συσκευή αποθήκευσης USB.

Βήμα 1: Ελέγξτε την έκδοση τρέχ λογισμ

1. Πατήστε .
2. Επιλέξτε **[Ρύθμιση]** > **[Ρυθμίσεις λογισμικού]** > **[Πληροφ τρέχ λογισμ]**.
↳ Εμφανίζονται οι πληροφορίες τρέχοντος λογισμικού.
3. Γράψτε τον αριθμό έκδοσης λογισμικού.
4. Για να επιστρέψετε, πιέστε **OK**.
5. Για να βγείτε, πιέστε **↩**.

Βήμα 2: Λάβετε και ενημερώστε την τελευταία έκδοση λογισμικού

1. Συνδέστε μία συσκευή αποθήκευσης USB.
2. Πατήστε .
3. Επιλέξτε **[Ρύθμιση]** > **[Ενημέρωση λογισμικού]**.
4. Ακολουθήστε τις οδηγίες για φορτώσετε ένα αρχείο στη συσκευή αποθήκευσης USB σας.
5. Συνδέστε τη συσκευή αποθήκευσης USB στον υπολογιστή σας, κατόπιν κάντε διπλό κλικ στο αρχείο.
↳ Ξεκίνησε μία ιστοσελίδα.
6. Ακολουθήστε τις οδηγίες στην ιστοσελίδα.
 - Εάν η τρέχουσα έκδοση του λογισμικού αντιστοιχεί στο τελευταίο αρχείο ενημέρωσης λογισμικού, δεν χρειάζεται να ενημερωθεί το λογισμικό της τηλεόρασής σας.
 - Εάν η τρέχουσα έκδοση λογισμικού είναι μικρότερη από το τελευταίο αρχείο ενημέρωσης λογισμικού, λάβετε το τελευταίο αρχείο ενημέρωσης λογισμικού στον ριζικό κατάλογο της συσκευής USB σας.
7. Αποσυνδέστε τη συσκευή αποθήκευσης USB από τον υπολογιστή.

Β: Ενημέρωση όταν ζητηθεί μέσω ψηφιακών εκπομπών

Εάν λαμβάνετε ψηφιακές εκπομπές (DVB-T), η TV σας μπορεί να λάβει αυτόματα ενημερώσεις λογισμικού. Όταν η τηλεόρασή σας λάβει μία ενημέρωση λογισμικού, θα σας παρακινήσει να ενημερώσετε το λογισμικό της τηλεόρασης.

1. Πατήστε .
2. Επιλέξτε **[Ρύθμιση]** > **[Ρυθμίσεις λογισμικού]** > **[Ανακοίνωση]**.
3. Εάν εμφανιστεί ένα μήνυμα που να σας παρακινεί να ενημερώσετε το λογισμικό σας, ακολουθήστε τις οδηγίες για να ξεκινήσει η ενημέρωση.
↳ Η τηλεόραση κάνει επανεκκίνηση αφού ολοκληρωθεί η ενημέρωση λογισμικού.
4. Εάν δεν θέλετε να ενημερωθεί το λογισμικό, επιλέξτε **[Ρύθμιση]** > **[Ρυθμίσεις λογισμικού]** > **[Διαγραφή ανακοίνωσης]**, κατόπιν πατήστε **OK**.

Σημείωση

- Εάν παραλείψετε την ενημέρωση, μπορείτε να το ενημερώσετε αργότερα χειροκίνητα (βλ. 'C: Έλεγχος σε βασικές ενημερώσεις μέσω ψηφιακών εκπομπών' στη σελίδα 30).

C: Έλεγχος σε βασικές ενημερώσεις μέσω ψηφιακών εκπομπών

Μπορείτε να ελέγξετε εάν υπάρχουν διαθέσιμες ενημερώσεις μέσω ψηφιακών εκπομπών.

1. Πατήστε .
2. Επιλέξτε **[Ρύθμιση]** > **[Ρυθμίσεις λογισμικού]** > **[Έλεγχ σε βασικές ενημερώσεις]**.
3. Εάν διατίθεται μία ενημέρωση, ακολουθήστε τις οδηγίες επί της οθόνης για να ξεκινήσει η ενημέρωση.
↳ Η τηλεόραση κάνει επανεκκίνηση αφού ολοκληρωθεί η ενημέρωση λογισμικού.

Αλλαγή προτιμήσεων TV.

Χρησιμοποιήστε το μενού προτιμήσεων για να προσαρμόσετε τις ρυθμίσεις τηλεόρασης σας.

1. Πατήστε **▲**.
2. Επιλέξτε **[Ρύθμιση] > [Ρυθμίσεις τηλεόρασης] > [Προτιμήσεις]**.
3. Επιλέξτε ένα από τα παρακάτω, κατόπιν πιέστε **OK**.
 - **[Γλώσσα μενού]:** Επιλέξτε μία γλώσσα μενού.
 - **[Χρονοδιακ απενεργ]:** Θέστε την TV σε αναμονή μετά από προκαθορισμένη διάρκεια.
 - **[Τοποθεσία]:** Βελτιστοποιήστε τις ρυθμίσεις τηλεόρασης για την τοποθεσία σας - σπίτι ή κατάστημα.
 - **[Ηλ. αυτοκόλλητο]:** Το αντικείμενο αυτό ορίζει την τηλεόραση σε λειτουργία Κατάστημα. Όταν υπάρχει οποιαδήποτε άλλη OSD στην οθόνη, το ηλεκτρικό αυτοκόλλητο δεν θα φύγει.
 - **[Γραμ έντασης ήχου]:** Εμφανίζεται τη γραμμή έντασης ήχου όταν προσαρμόζετε την ένταση.
 - **[Αυτ. απενεργοποίηση]:** Για να διατηρηθεί ενέργεια, ορίστε την τηλεόραση ούτως ώστε να απενεργοποιηθεί αυτόματα μετά από μία περίοδο αδράνειας.
 - **[Μέγεθος πληροφοριών καναλιού]:** Αλλάζετε τον τύπο πληροφοριών που προβάλλονται όταν αλλάζετε κανάλια.
 - **[Καθυστ εξόδου ήχου]:** Συγχρονίζεται αυτόματα η εικόνα στην τηλεόρασή σας με τον ήχο από ένα συνδεδεμένο Home Theatre.
 - **[Teletext 2.5]:** Με το Teletext 2.5, μπορείτε να προβάλλετε teletext με περισσότερα χρώματα και καλύτερα γραφικά σε σχέση με το συνηθισμένο teletext.
 - **[Ρολόι]:** Εμφανίστε ή αφαιρέστε την ώρα από την τηλεόραση και ορίστε τις επιλογές ρολογιού.

Έναρξη μίας επίδειξης τηλεόρασης

Μπορείτε να χρησιμοποιήσετε επίδειξεις για να κατανοήσετε καλύτερα τις ιδιότητες της τηλεόρασής σας. Ορισμένες επίδειξεις δεν είναι διαθέσιμες σε κάποια μοντέλα. Οι διαθέσιμες επίδειξεις προβάλλονται στη λίστα μενού.

1. Ενώ παρακολουθείτε τηλεόραση, πατήστε **▲**.
2. Επιλέξτε **[Ρύθμιση] > [Παρακολ. demo], OK**.
3. Επιλέξτε μία επίδειξη και πιέστε **OK** για να το προβάλλετε.
4. Για να βγείτε, πιέστε **↵**.

Επαναφορά της τηλεόρασης στις εργοστ ρυθμίσεις

Μπορείτε να επαναφέρετε τις προεπιλεγμένες ρυθμίσεις εικόνας και ήχου της τηλεόρασής σας. Οι ρυθμίσεις εγκατάστασης καναλιού παραμένουν οι ίδιες.

1. Πατήστε **▲**.
2. Επιλέξτε **[Ρύθμιση] > [Ρυθμίσεις τηλεόρασης] > [Εργοστ ρυθμίσεις]**, κατόπιν πατήστε **OK**.
3. Εάν σας ζητηθεί να εισάγετε έναν κωδικό, εισάγετε το κωδικό κλειδώματος για παιδιά (βλ. "Ορισμός ή αλλαγή κωδικού" στη σελίδα 26).
 - ↳ Εμφανίζεται ένα μήνυμα επιβεβαίωσης.
4. Πιέστε **OK** για επιβεβαίωση.

9 Πολυμέσα

Αυτό το κεφάλαιο περιγράφει τον τρόπο χρήσης της λειτουργίας πολυμέσων.

Αναπαραγωγή φωτογραφιών και μουσικής σε συσκευές αποθήκευσης USB



Προσοχή

- Η Philips δεν ευθύνεται εάν δεν υποστηρίζεται η συσκευή αποθήκευσης USB ούτε ευθύνεται για ζημία ή απώλεια δεδομένων από αυτή τη συσκευή.

Συνδέστε μία συσκευή αποθήκευσης USB για την αναπαραγωγή φωτογραφιών ή μουσικής που είναι αποθηκευμένα σε αυτή.

1. Ανοίξτε την TV.
2. Συνδέστε τη συσκευή USB στη θύρα USB στο πλαϊνό τμήμα της TV σας.
3. Πατήστε .
4. Επιλέξτε **[Αναζήτηση στο USB]**, κατόπιν πατήστε **OK**.
 - ↳ Εμφανίζεται το πρόγραμμα περιήγησης USB.

Προβολή φωτογραφιών

1. Στο πρόγραμμα περιήγησης USB, επιλέξτε **[Εικόνα]**, κατόπιν πατήστε **OK**.
2. Επιλέξτε μία φωτογραφία ή ένα άλμπουμ φωτογραφιών, κατόπιν πατήστε **OK** για να προβληθεί η φωτογραφία μεγεθυμένη ώστε να γεμίζει την οθόνη της τηλεόρασης.
 - Για να προβάλλετε την επόμενη ή την προηγούμενη φωτογραφία, πατήστε το **◀▶**.
3. Για επιστροφή, πατήστε **↶**.

Προβολή μίας προβολής παρουσίασης των φωτογραφιών σας

1. Όταν προβάλλεται μία εικόνα φωτογραφίας πλήρους οθόνης, πατήστε **OK**.
 - ↳ Ξεκινά μία προβολή παρουσίασης από την επιλεγμένη φωτογραφία.
- Πατήστε τα παρακάτω κουμπιά για να ελέγξετε την αναπαραγωγή:
 - **▶** για αναπαραγωγή.
 - **||** για παύση.
 - **◀▶** ή **▶▶** για να αναπαραχθεί η προηγούμενη ή η επόμενη φωτογραφία.
 - **■** για διακοπή.
- Για επιστροφή, πατήστε **↶**.

Αλλαγή ρυθμίσεων προβολής παρουσίασης

1. Ενώ προβάλλεται μία προβολή παρουσίασης, πατήστε **≡ OPTIONS**.
 - ↳ Εμφανίζεται το μενού επιλογών της προβολής παρουσίασης.
2. Επιλέξτε ένα από τα παρακάτω, κατόπιν πιέστε **OK**.
 - **[Έναρξη/Διακ παρουσίασης]:** Ξεκινήστε ή διακόψτε την παρουσίαση.
 - **[Μεταβ παρουσίασης]:** Ορίστε τη μετάβαση από τη μία εικόνα στην επόμενη.
 - **[Συχν παρουσίασης]:** Επιλέξτε τον χρόνο προβολής για κάθε φωτογραφία.
 - **[Επανάληψη] / [Αναπαραγ μία φορά]:** Προβολή των εικόνων στον φάκελο μόνο μία φορά ή επανειλημμένα.
 - **[Απενεργοποίηση ανακατάταξης] / [Ενεργοποίηση ανακατάταξης]:** Προβολή των εικόνων διαδοχικά ή με τυχαία σειρά.
 - **[Περιστρ εικόνας]:** Περιστρέψτε τη φωτογραφία.

- **[Εμφ πληροφοριών]:** Εμφανίστε το όνομα της εικόνας, την ημερομηνία, το μέγεθος και την επόμενη εικόνα στην προβολή παρουσίασης.
 - **[Ορισμός ως Scenea]:** Ορίστε την επιλεγμένη εικόνα ως ταπεσαρία της τηλεόρασης.
3. Για επιστροφή, πατήστε **↶**.



Σημείωση

- Η **[Περιστρ εικόνας]** και η **[Εμφ πληροφοριών]** εμφανίζονται μόνο όταν γίνεται παύση της προβολής παρουσίασης.

Ακούστε μουσική

1. Στο πρόγραμμα περιήγησης USB, επιλέξτε **[Μουσική]**, κατόπιν πατήστε **OK**.
2. Επιλέξτε ένα κομμάτι ή άλμπουμ μουσικής, κατόπιν πατήστε **OK** για να αναπαραχθεί.
3. Για να ελέγξετε την αναπαραγωγή, πατήστε στα πλήκτρα αναπαραγωγής:
 - **▶** για αναπαραγωγή.
 - **||** για παύση.
 - **◀** ή **▶** για να αναπαραχθεί το προηγούμενο ή το επόμενο κομμάτι.
 - **◀◀** ή **▶▶** για αναζήτηση προς τα εμπρός ή προς τα πίσω.
 - **■** για διακοπή.

Αλλάξτε τις ρυθμίσεις μουσικής

- Κατά την αναπαραγωγή μουσικής, πατήστε **≡ OPTIONS** για πρόσβαση σε μία από τις παρακάτω ρυθμίσεις, κατόπιν πατήστε **OK**.
 - **[Διακοπή αναπαραγωγής]:** Σταματήστε την αναπαραγωγή μουσικής.
 - **[Επανάληψη]:** Αναπαράγετε ένα τραγούδι μία φορά ή επανειλημμένα.
 - **[Ενεργοποίηση ανακατάταξης] / [Απενεργοποίηση ανακατάταξης]:** Αναπαράγετε τραγούδια σε ακολουθία ή με τυχαία σειρά.

- **[Εμφ πληροφοριών]:** Εμφανίζει το όνομα αρχείου.

Παρουσίαση μίας προβολή παρουσίασης με μουσική

Μπορείτε να προβάλλετε μία προβολή παρουσίασης εικόνων με μουσική στο φόντο.

1. Επιλέξτε ένα άλμπουμ ή τραγούδι.
2. Πατήστε **OK**.
3. Πατήστε **↶** για να επιστρέψετε στο πρόγραμμα περιήγησης περιεχομένων USB.
4. Επιλέξτε ένα άλμπουμ εικόνων.
5. Πατήστε **OK**.
↳ Ξεκινά η προβολή παρουσίασης.
6. Για να βγείτε, πιέστε **↶**.

Αποσυνδέστε μία συσκευή αποθήκευσης USB



Προσοχή

- Ακολουθήστε αυτή τη διαδικασία για να αποτραπεί ζημία στη συσκευή αποθήκευσης USB σας.

1. Πατήστε **↶** για να βγείτε από το πρόγραμμα περιήγησης USB.
2. Περιμένετε για πέντε δευτερόλεπτα, κατόπιν αποσυνδέστε τη συσκευή αποθήκευσης USB.

Ακούστε ψηφιακά ραδιοφωνικά κανάλια

1. Πατήστε **Q FIND**.
↳ Εμφανίζεται το μενού πίνακα καναλιού.
2. Πατήστε **≡ OPTIONS**, κατόπιν επιλέξτε **[Επιλογή λίστας] > [Ραδιόφωνο]**.
↳ Εμφανίζεται το πλέγμα του ραδιοφωνικού καναλιού.
3. Επιλέξτε ένα ραδιοφωνικό κανάλι και πατήστε **OK** για να το ακούσετε.

10 Πολιτική εικονοστοιχείων

Η Philips προσπαθεί να παρέχει προϊόντα άριστης ποιότητας. Χρησιμοποιούμε μερικές από τις πιο προηγμένες διεργασίες κατασκευής της αγοράς και ασκούμε αυστηρό έλεγχο ποιότητας. Ωστόσο, τα ελαττώματα εικονοστοιχείων ή υποεικονοστοιχείων σε μόνιτορ επίπεδης οθόνης είναι μερικές φορές αναπόφευκτα. Κανένας κατασκευαστής δεν μπορεί να εγγυηθεί ότι όλες οι οθόνες θα είναι χωρίς ελαττώματα πίξελ, αλλά η Philips εγγυάται ότι κάθε μόνιτορ με अपαράδεκτο αριθμό ελαττωμάτων θα επισκευάζεται ή θα αντικαθίσταται σύμφωνα με την εγγύηση. Η ανακοίνωση αυτή εξηγεί τους διαφορετικούς τύπους ελαττωμάτων πίξελ και ορίζει τα αποδεκτά επίπεδα ελαττωμάτων για κάθε τύπο. Για να δικαιούστε επισκευή ή αντικατάσταση σύμφωνα με την εγγύηση, ο αριθμός ελαττωμάτων εικονοστοιχείων σε μια οθόνη πρέπει να υπερβαίνει αυτά τα αποδεκτά επίπεδα. Παραδείγματος χάρι, δεν επιτρέπεται να είναι ελαττωματικό παραπάνω από το 0,0004% των υποπίξελ σε ένα μόνιτορ. Επιπλέον, επειδή ορισμένοι τύποι ή συνδυασμοί ελαττωμάτων πίξελ είναι περισσότερο αισθητοί από άλλους, η Philips θέτει ακόμη υψηλότερα πρότυπα για αυτά. Η πολιτική αυτή ισχύει διεθνώς.

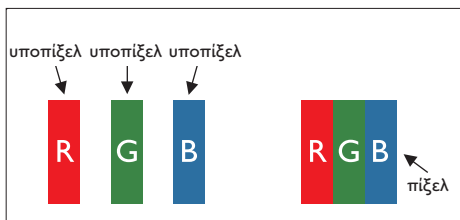

Πίξελ και υποπίξελ

Ένα πίξελ, ή εικονοστοιχείο, αποτελείται από τρία υποπίξελ στα βασικά χρώματα κόκκινο, πράσινο και μπλε. Πολλά πίξελ μαζί συνθέτουν μια εικόνα. Όταν όλα τα υποπίξελ ενός πίξελ είναι αναμμένα, τα τριχρώμα υποπίξελ μαζί εμφανίζονται ως ένα ενιαίο λευκό πίξελ. Όταν όλα είναι σβηστά, τα τριχρώμα υποπίξελ μαζί εμφανίζονται ως ένα ενιαίο μαύρο πίξελ. Άλλοι συνδυασμοί αναμμένων και σβηστών υποπίξελ εμφανίζονται ως ενιαία πίξελ άλλων χρωμάτων.

Τύποι ελαττωμάτων πίξελ

Τα ελαττώματα πίξελ και υποπίξελ εμφανίζονται στην οθόνη με διάφορους τρόπους. Υπάρχουν δύο κατηγορίες ελαττωμάτων πίξελ και αρκετοί τύποι ελαττωμάτων υποπίξελ μέσα σε κάθε κατηγορία.

Ελαττωματικές Φωτεινές Κουκίδες:

οι ελαττωματικές φωτεινές κουκίδες εμφανίζονται ως εικονοστοιχεία ή υποεικονοστοιχεία που είναι πάντα αναμμένα ή 'ενεργά'. Δηλαδή, μια φωτεινή κουκίδα είναι ένα υποπίξελ που ξεχωρίζει στην οθόνη όταν η οθόνη εμφανίζει ένα σκούρο μοτίβο. Πρόκειται για κάποια είδη ελαττωματικών φωτεινών κουκίδων:

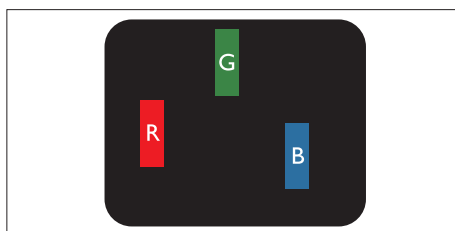

Ένα αναμμένο, κόκκινο, πράσινο ή μπλε υποπίξελ

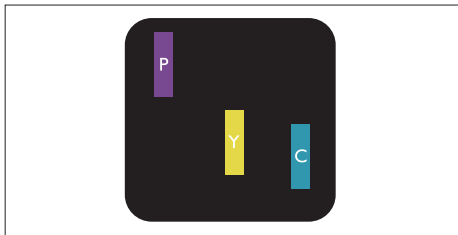

Δύο παρακείμενα αναμμένα υποπίξελ:

- Κόκκινο + Μπλε = Μοβ
- Κόκκινο + Πράσινο = Κίτρινο
- Πράσινο + Μπλε = Κυανό (Ανοιχτό Μπλε)

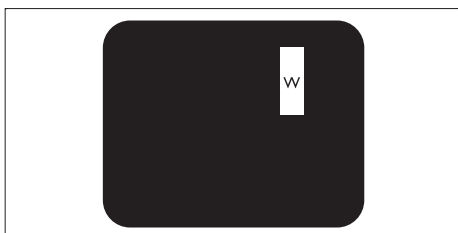

Τρία παρακείμενα αναμμένα υποπίξελ (ένα άσπρο πίξελ)

Σημείωση

- Μια κόκκινη ή μπλε φωτεινή κουκίδα πρέπει να είναι πάνω από 50 τοις εκατό φωτεινότερη από ότι οι γειτονικές κουκίδες, ενώ μια πράσινη φωτεινή κουκίδα είναι 30 τοις εκατό φωτεινότερη από ότι οι γειτονικές κουκίδες.

Ελαττωματικές Μαύρες Κουκίδες: οι ελαττωματικές μαύρες κουκίδες εμφανίζονται ως εικονοστοιχεία ή υποεικονοστοιχεία που είναι πάντα σκούρα ή 'σβηστά'. Δηλαδή, μια σκούρα κουκίδα είναι ένα υποπίξελ που ξεχωρίζει στην οθόνη όταν η οθόνη εμφανίζει ένα ανοιχτόχρωμο μοτίβο. Πρόκειται για κάποια είδη ελαττωματικών μαύρων κουκίδων:

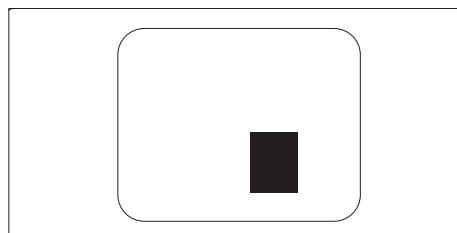
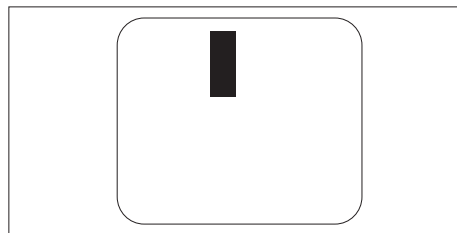

Εγγύτητα ελαττωμάτων πίξελ

Επειδή τα ελαττώματα πίξελ και υποπίξελ του ίδιου τύπου που είναι κοντά το ένα στο άλλο πιθανόν να είναι περισσότερο αισθητά, η Philips καθορίζει επίσης τις αποδεκτές αποκλίσεις για τα ελαττώματα εγγύτητας πίξελ.

Αποδεκτές αποκλίσεις ελαττωμάτων πίξελ

Για να δικαιούστε επισκευή ή αντικατάσταση λόγω ελαττωμάτων εικονοστοιχείων κατά την περίοδο της εγγύησης, ένα μόνιτορ επίπεδης οθόνης Philips πρέπει να έχει ελαττώματα εικονοστοιχείων ή υποεικονοστοιχείων που υπερβαίνουν τις αποδεκτές αποκλίσεις που σημειώνονται στους παρακάτω πίνακες.

ΕΛΑΤΤΩΜΑΤΙΚΕΣ ΦΩΤΕΙΝΕΣ ΚΟΥΚΙΔΕΣ	ΑΠΟΔΕΚΤΟ ΕΠΙΠΕΔΟ
ΜΟΝΤΕΛΟ	221TE4L / 231TE4L
1 αναμμένο υποπίξελ	3
2 γειτονικά αναμμένα υποπίξελ	1
3 γειτονικά αναμμένα υποπίξελ (ένα λευκό πίξελ)	0
Απόσταση ανάμεσα σε δυο ελαττωματικές φωτεινές κουκίδες*	>15mm
Σύνολο ελαττωματικών φωτεινών κουκίδων παντός τύπου	3

ΕΛΑΤΤΩΜΑΤΙΚΕΣ ΜΑΥΡΕΣ ΚΟΥΚΙΔΕΣ	ΑΠΟΔΕΚΤΟ ΕΠΙΠΕΔΟ
ΜΟΝΤΕΛΟ	221TE4L / 231TE4L
1 σκούρο υποπίξελ	5 ή λιγότερα
2 γειτονικά σκούρα υποπίξελ	2 ή λιγότερα
3 γειτονικά σκούρα υποπίξελ	0
Απόσταση ανάμεσα σε δύο ελαττωματικές μαύρες κουκίδες*	>15mm
Σύνολο ελαττωματικών μαύρων κουκίδων παντός τύπου	5 ή λιγότερα

ΣΥΝΟΛΟ ΕΛΑΤΤΩΜΑΤΙΚΩΝ ΚΟΥΚΙΔΩΝ	ΑΠΟΔΕΚΤΟ ΕΠΙΠΕΔΟ
ΜΟΝΤΕΛΟ	221TE4L / 231TE4L
Σύνολο ελαττωματικών φωτεινών ή μαύρων κουκίδων παντός τύπου	5 ή λιγότερα



Σημείωση

- 1 ή 2 γειτονικά ελαττωματικά υποπίξελ = 1 ελαττωματική κουκίδα

11 Επίλυση προβλημάτων

Σε αυτό το κεφάλαιο περιγράφονται τα ζητήματα που αντιμετωπίζονται συχνά και τις προτεινόμενες λύσεις.

Γενικά ζητήματα οθόνης

Το μόνιτορ δεν ανάβει:

- Αποσυνδέστε το καλώδιο τροφοδοσίας από την πρίζα τροφοδοσίας. Περιμένετε για ένα λεπτό και μετά συνδέστε το ξανά.
- Ελέγξτε εάν το καλώδιο τροφοδοσίας είναι σωστά συνδεδεμένο.

Το τηλεχειριστήριο δεν λειτουργεί σωστά:

- Ελέγξτε εάν οι μπαταρίες του τηλεχειριστηρίου έχουν εισαχθεί σωστά σύμφωνα με τον προσανατολισμό +/-.
- Αντικαταστήστε τις μπαταρίες του τηλεχειριστηρίου εάν η στάθμη τους είναι εξαντλημένη ή ασθενής.
- Καθαρίστε το τηλεχειριστήριο και τον φακό του αισθητήρα του τηλεχειριστηρίου στην οθόνη.

Το μενού της οθόνης είναι σε λάθος γλώσσα

- Αλλάξτε το μενού της οθόνης στη γλώσσα της επιθυμίας σας.

Όταν ενεργοποιείτε/απενεργοποιείτε την οθόνη ή τη θέτετε σε αναμονή, ακούτε έναν ήχο τριγμού από το σασί της οθόνης:

- Δεν απαιτείται καμία ενέργεια. Ο ήχος τριγμού είναι κανονική διαστολή και συστολή της οθόνης καθώς ψύχεται και θερμαίνεται. Αυτό δεν θα επηρεάσει την απόδοση.

Ζητήματα καναλιών της TV

Τα κανάλια που έχουν εγκαταστηθεί προηγουμένως δεν εμφανίζονται στη λίστα καναλιών:

- Ελέγξτε εάν έχει επιλεγεί η σωστή λίστα καναλιού.

Δεν βρέθηκαν ψηφιακά κανάλια κατά τη διάρκεια της εγκατάστασης:

- Ελέγξτε εάν η οθόνη υποστηρίζει DVB-T ή BVD-C στη χώρα σας. Δείτε τις χώρες που αναφέρονται στο πίσω μέρος της οθόνης.

Ζητήματα εικόνας

Η οθόνη είναι αναμμένη, αλλά δεν υπάρχει εικόνα:

- Ελέγξτε αν η κεραία είναι συνδεδεμένη σωστά στην οθόνη.
- Ελέγξτε αν έχει επιλεγεί η σωστή συσκευή ως πηγή της οθόνης.

Υπάρχει ήχος, αλλά όχι εικόνα:

- Ελέγξτε εάν οι ρυθμίσεις εικόνας έχουν οριστεί σωστά.

Υπάρχει κακή λήψη στην οθόνη από σύνδεση κεραίας:

- Ελέγξτε αν η κεραία είναι συνδεδεμένη σωστά στην οθόνη.
- Δυνατά ηχεία, μη γειωμένες συσκευές ήχου, φώτα νέον, ψηλά κτήρια και άλλα μεγάλα αντικείμενα μπορούν να επηρεάσουν την ποιότητα σήματος. Εάν γίνεται, προσπαθήστε να βελτιώσετε την ποιότητα λήψης αλλάζοντας την κατεύθυνση της κεραίας ή απομακρύνοντας συσκευές από την οθόνη.
- Εάν το σήμα σε έναν μόνον κανάλι είναι ασθενές, μικροσυντονίστε αυτό το κανάλι.

Υπάρχει κακή ποιότητα εικόνας από συνδεδεμένες συσκευές:

- Επαληθεύστε εάν οι συσκευές είναι σωστά συνδεδεμένες.
- Ελέγξτε εάν οι ρυθμίσεις εικόνας έχουν οριστεί σωστά.

Η οθόνη δεν αποθήκευσε τις ρυθμίσεις εικόνας σας:

- Ελέγξτε εάν η τοποθεσία της οθόνης έχει ρυθμιστεί στη ρύθμιση σπιτιού. Αυτή η λειτουργία σας προσφέρει την ευελιξία να αλλάξετε και να αποθηκεύσετε ρυθμίσεις.

Η εικόνα δεν εφαρμόζεται στην οθόνη, είναι υπερβολικά μεγάλη ή υπερβολικά μικρή:

- Δοκιμάστε ένα διαφορετικό φORMά εικόνας.

Η θέση της εικόνας είναι εσφαλμένη:

- Τα σήματα εικόνας από ορισμένες συσκευές ενδέχεται να μην εφαρμόζονται σωστά στην οθόνη. Ελέγξτε την έξοδο σήματος της συσκευής.

Ζητήματα ήχου

Υπάρχει εικόνα αλλά όχι ήχος από την οθόνη:



Σημείωση

- Εάν δεν εντοπιστεί κάποιο ηχητικό σήμα, η οθόνη απενεργοποιεί αυτόματα την έξοδο ήχου — αυτό δεν υποδεικνύει δυσλειτουργία.
 - Επαληθεύστε εάν όλα τα καλώδια είναι σωστά συνδεδεμένα.
 - Ελέγξτε εάν ο τόμος δεν έχει ρυθμιστεί στο 0.
 - Ελέγξτε εάν ο ήχος δεν είναι σε σίγαση.
- Υπάρχει εικόνα αλλά η ποιότητα ήχου είναι κακή:**
- Ελέγξτε εάν οι ρυθμίσεις ήχου έχουν οριστεί σωστά.

Υπάρχει εικόνα αλλά ο ήχος βγαίνει μόνον από ένα ηχείο:

- Επιβεβαιώστε ότι η ισορροπία ήχου έχει ρυθμιστεί στο κέντρο.

Ζητήματα σύνδεσης HDMI

Υπάρχουν δύο προβλήματα με τις συσκευές HDMI:

- Να σημειωθεί ότι η υποστήριξη HDCP μπορεί να καθυστερήσει τον χρόνο που χρειάστηκε για να προβληθεί περιεχόμενο από μία συσκευή HDMI.
- Εάν η οθόνη δεν αναγνωρίζει τη συσκευή HDMI και δεν εμφανιστεί καμία εικόνα, προσπαθήστε να αλλάξετε την πηγή από τη μία συσκευή στην άλλη και ξανά πίσω.
- Εάν υπάρχουν διακοπτόμενοι ήχοι, ελέγξτε εάν οι ρυθμίσεις εξόδου από τη συσκευή HDMI είναι σωστές.
- Εάν χρησιμοποιείται ένας προσαρμογέας HDMI-προς-DVI ή το καλώδιο HDMI προς DVI, ελέγξτε εάν ένα επιπλέον καλώδιο ήχου θα μπορούσε να συνδεθεί στο **ΕΙΣ ΗΧΟΥ PC** (μόνον μίνι υποδοχή).

Ζητήματα σύνδεσης υπολογιστή

Η οθόνη του υπολογιστή στην οθόνη δεν είναι σταθερή:

- Ελέγξτε εάν στον υπολογιστή έχει επιλεγεί ανάλυση και ρυθμός ανανέωσης που υποστηρίζονται.
- Ορίστε το φORMά εικόνας της οθόνης να είναι χωρίς διαβάθμιση.

Επικοινωνήστε μαζί μας

Εάν δεν επιλύσετε το πρόβλημά σας, ανατρέξτε στις Συχνές ερωτήσεις για αυτή την οθόνη στη διεύθυνση www.philips.com/support.

Εάν το ζήτημα παραμένει, επικοινωνήστε με την Εξυπηρέτηση Πελατών της Philips στη χώρα σας όπως αναγράφονται σε αυτό το Εγχειρίδιο χρήστη.



Προειδοποίηση

- Μην επιχειρήσετε να επισκευάσετε την οθόνη μόνοι σας. Αυτό μπορεί να προκαλέσει σοβαρό τραυματισμό, ανεπανόρθωτη ζημία στην οθόνη σας ή να ακυρωθεί η εγγύησή σας.



Σημείωση

- Σημειώστε το μοντέλο και τον αριθμό σειράς της οθόνης σας πριν επικοινωνήσετε με την Philips. Αυτοί οι αριθμοί είναι τυπωμένοι στο πίσω μέρος της οθόνης και στη συσκευασία.



Έκδοση: M4221TEE1T

2012 © Koninklijke Philips Electronics N.V. Με την επιφύλαξη παντός δικαιώματος.

Οι προδιαγραφές υπόκεινται σε αλλαγή χωρίς προειδοποίηση.

Τα Philips και Philips Shield Emblem είναι κατατεθέντα εμπορικά σήματα της Koninklijke Philips Electronics N.V. και χρησιμοποιούνται σύμφωνα με την άδεια της Koninklijke Philips Electronics N.V."

www.philips.com