

Register your product and get support at
www.philips.com/welcome



201T1
221T1
231T1



HU Felhasználói útmutató

PHILIPS



Country	Code	Telephone number	Tariff
Austria	+43	0810 000206	€ 0.07
Belgium	+32	078 250851	€ 0.06
Denmark	+45	3525 8761	Local call tariff
Finland	+358	09 2290 1908	Local call tariff
France	+33	082161 1658	€ 0.09
Germany	+49	01803 386 853	€ 0.09
Greece	+30	00800 3122 1223	Free of charge
Ireland	+353	01 601 1161	Local call tariff
Italy	+39	840 320 041	€ 0.08
Luxembourg	+352	26 84 30 00	Local call tariff
The Netherlands	+31	0900 0400 063	€ 0.10
Norway	+47	2270 8250	Local call tariff
Poland	+48	0223491505	Local call tariff
Portugal	+351	2 1359 1440	Local call tariff
Spain	+34	902 888 785	€ 0.10
Sweden	+46	08 632 0016	Local call tariff
Switzerland	+41	02 2310 2116	Local call tariff
United Kingdom	+44	0207 949 0069	Local call tariff

Tartalomjegyzék

1	Megjegyzés	2
<hr/>		
2	Figyelem!	4
	A legfrissebb verziójú felhasználói útmutató online változatban	5
<hr/>		
3	A LCD Monitor with HD TV	6
	Elülső és oldalsó vezérlők	6
	Távvezérlő	6
<hr/>		
4	A LCD Monitor with HD TV használata	9
	A TV-készülék be-/kikapcsolása vagy készenléti üzemmódba kapcsolása	9
	Csatornaváltás	9
	Csatlakoztatott készülékek	10
	A TV hangerejének beállítása	10
<hr/>		
5	Eszközök csatlakoztatása	11
	Hátsó csatlakozó	11
	Oldalsó csatlakozó	13
<hr/>		
6	Termékadatok	14
	Támogatott képernyőfelbontások	14
	Hangolóegység/vétel/adás	14
	Távvezérlő	14
	Tápkapcsoló	14
	Támogatott TV-tartók	14
<hr/>		
7	Hibaelhárítás	15
	Általános problémák a TV-készülékkel	15
	TV-csatornákkal kapcsolatos problémák	15
	Képpel kapcsolatos problémák	15
	Hanggal kapcsolatos problémák	16
	HDMI-csatlakozással kapcsolatos problémák	16
	Számítógép csatlakoztatásával kapcsolatos problémák	16
	Kapcsolatfelvétel	16

1 Megjegyzés

2009 © Koninklijke Philips Electronics N.V. All rights reserved. Specifications are subject to change without notice. Philips and the Philips Shield Emblem are registered trademarks of Koninklijke Philips Electronics N.V. and are used under license from Koninklijke Philips Electronics N.V." www.philips.com.

A Philips fenntartja a jogot, hogy a terméken anélkül hajtson végre módosításokat, hogy a korábbi készleteket ugyanúgy meg kellene megváltoztatnia.

A kézikönyvben található információk alapján biztosítható a rendszer rendeltetészerű használata. Ha a terméket vagy annak egyes részeit nem a kézikönyvben ismertetett célra használják fel, meg kell győződni arról, hogy a felhasználási mód helyes, és a készülék alkalmas a célra. A Philips garanciát vállal arra, hogy az információk nem sértenek Egyesült Államok bejegyzett szabadalmat. További garanciákat – sem kifejezetten, sem burkolatot – nem vállal.

Garancia

- Sérülés, a TV-készülék károsodásának, illetve a garancia elvesztésének veszélye! Ne próbálja saját maga megjavítani a TV-készüléket.
- A TV-készüléket és a tartozékokat csak a gyártó által meghatározott rendeltetésének megfelelően használja.
- A TV-készülék hátulján feltüntetett figyelmeztető jel elektromos áramütés veszélyét jelzi. Soha ne távolítsa el a TV-készülék burkolatát. Szervizelési vagy javítási igény esetén mindig lépjen kapcsolatba a Philips ügyfélszolgálatával.



- A kézikönyv által kifejezetten tiltott műveletek, a nem ajánlott vagy nem engedélyezett beállítások és összeszerelési eljárások érvénytelenítik a garanciát.

Pixel-jellemzők

Ez az LCD technológiájú termék nagyszámú színes pixelt alkalmaz. Bár legalább 99,999% effektív pixellel rendelkezik, a képernyőn előfordulhatnak folyamatosan sötét (fekete) vagy folyamatosan fényes (piros, zöld vagy kék) képpontok is. Ez a képernyő szerkezeti tulajdonsága (megfelel az iparágban elfogadott szabványoknak) és nem hiba.

Hálózati biztosíték (csak az Egyesült Királyságban)

A készülék engedélyezett, öntött csatlakozódugóval van felszerelve. Ha szükségessé válik a hálózati biztosíték cseréje, akkor azt a dugón feltüntetett értékekkel rendelkező biztosítékre kell cserélni (például 10 A).

- 1 Távolítsa el a biztosíték tartójának fedelét, majd magát a biztosítékot.
- 2 A cserebiztosítéknak meg kell felelnie a S 1362 szabványnak, és rendelkeznie kell az ASTA tanúsító jelzéssel. Ha a biztosíték elveszett, a termék forgalmazójától kérjen információt a megfelelő típusról.
- 3 Helyezze vissza a biztosíték tartójának fedelét.
Az EMC-irányelv értelmében a készülék hálózati csatlakozódugója nem távolítható el a tápkábelről.

Copyright



A VESA, az FDMI és a VESA Mounting Compliant logó a Video Electronics Standards Association védjegyei.

© A Kensington és a Micro Saver az ACCO World Corporation bejegyzett védjegye az Amerikai Egyesült Államokban, ezenkívül a világ számos országában be van jegyezve, illetve a bejegyzésére irányuló kérelem elbírálás alatt áll.



A gyártás a Dolby Laboratories licence alapján történt. A „Dolby”, a „Pro Logic” és a dupla D-s embléma  a Dolby Laboratories védjegye. **(Csak az MPEG4-HD szabványt támogató TV-készülékekre érvényes)**

Minden egyéb bejegyzett és be nem jegyzett védjegy az illető jogtulajdonost illeti.

2 Figyelem!

A TV-készülék használata előtt figyelmesen olvassa el az összes utasítást. A garancia nem terjed ki azokra a hibákra, amelyek az utasítások figyelmen kívül hagyása miatt keletkeztek.

Biztonság

- Áramütés veszélye vagy tűzveszély!
 - Soha ne érje a TV-készüléket csapadék vagy víz. Soha ne helyezzen a TV-készülék közelébe folyadékot tartalmazó edényt, például vázát. Ha a TV-készülékre vagy a készülékbe folyadék kerülne, azonnal húzza ki az elektromos hálózati csatlakozót. Használat előtt vizsgáltsa meg a TV-készüléket a Philips vevőszolgálattal.
 - Soha ne tegye ki a TV-készüléket, a távvezérlőt vagy az elemeket nyílt láng vagy hőforrás hatásának, például közvetlen napfénynek. A tűzveszély elkerülése érdekében ne helyezzen a TV-készülék, a távirányító és az elemek közelébe gyertyát vagy egyéb nyílt lángot.



- Soha ne helyezzen tárgyakat a TV készülék szellőzőibe vagy egyéb nyílásaiba.
- Ha a TV készüléket elforgatja, ügyeljen arra, hogy a tápkábel ne feszüljön meg. A tápkábel feszülése esetén a csatlakozások meglazulhatnak, és szikra keletkezhet.
- Rövidzárlat veszélye vagy tűzveszély!
 - Soha ne tegye ki a távvezérlőt vagy az elemeket esővíz, víz vagy erős hő hatásának.
 - Soha ne erőltesse a tápcsatlakozók csatlakoztatását vagy eltávolítását. A kilazult tápcsatlakozók szikrát vagy tüzet okozhatnak.
- Sérülésveszély vagy a TV károsodásának veszélye!
 - 25 kg-nál nagyobb súlyú TV-készülék felemeléséhez és közben történő szállításához két ember szükséges.
 - Ha a készüléket állványra helyezi, kizárólag a készülékhez mellékelte állványt használja. Az állványt erősen rögzítse a TV-készülékhez. A készüléket olyan sima, vízszintes felületre helyezze, amely elbírja a TV-készülék és az állvány együttes súlyát.
 - Ha a készüléket falra szereli, olyan fali szerelvényt válasszon, amely elbírja a TV-készülék súlyát. A fali szerelvényt olyan falfelületre rögzítse, amely elbírja a TV-készülék és a szerelvény együttes súlyát. A Koninklijke Philips Electronics N.V. nem vállal felelősséget a helytelen falra rögzítésből adódó balesetért, sérülésekkért és károkért.
- Sérülésveszély gyermekek számára! Kövesse a következő óvintézkedéseket, hogy a gyermekek sérülésének elkerülése érdekében megelőzze a TV-készülék felborulását:
 - Soha ne helyezze a TV-készüléket olyan felületre, amely terítővel vagy más olyan anyaggal van leborítva, amely lerántható.
 - Győződjön meg arról, hogy a TV-készülék egyik része sem lóg túl az alátámasztási felület szélén.
 - Ha a TV-készüléket magas bútorra (pl. könyvespolcra) helyezi, győződjön meg arról, hogy mind a bútor, mind a TV-készülék rögzítve van a falhoz vagy más, alkalmas tárgyhoz.
 - Tanítsa meg a gyermekeknek, hogy milyen veszélyekkel jár, ha a TV-készülék eléréséhez felmászik a bútorra.
- Túlmelegedés veszélye! A TV-készüléket soha ne helyezze túl szűk helyre. A megfelelő szellőzés érdekében mindig hagyjon legalább 10 cm szabad helyet a TV-készülék körül. Ellenőrizze, hogy függöny vagy egyéb tárgy ne takarja el a TV-készülék szellőzőnyílásait.
- A TV-készülék károsodásának veszélye! Mielőtt csatlakoztatná a TV-készüléket a hálózati aljzathoz, győződjön meg arról, hogy

a hálózati feszültség megfelel a TV-készülék hátulján feltüntetett értékeknek. Eltérő feszültségérték esetén soha ne csatlakoztassa a TV-készüléket a hálózati aljzathoz.

- Sérülésveszély, tűzveszély vagy a tápkábel sérülésének veszélye! Soha ne helyezze a TV készüléket vagy más tárgyat a tápkábelre.
- A TV-készülék hálózati kábelének a hálózati aljzathból való egyszerű eltávolítása érdekében biztosítsa, hogy mindig hozzáférjen a hálózati kábelhez.
- A hálózati kábel eltávolításakor soha ne a kábelt, hanem a csatlakozódugót fogja.
- Villámlással járó vihar előtt húzza ki a TV készülék tápkábelét és az antennát. Villámlással járó viharok közben soha ne érintse meg a TV készülék részeit, a tápkábelt vagy az antennakábelt.
- Halláskárosodás veszélye! Ne használja a fülhallgatót vagy a fejhallgatót nagy hangerővel vagy túl hosszú ideig.
- Ha a TV-készüléket 5 °C alatti hőmérsékleten szállítja, akkor a TV-készülék kicsomagolása után várjon, amíg a TV hőmérséklete eléri a környezet hőmérsékletét, és csak ezután dugja a TV tápkábelét a hálózati aljzatba.

Képernyő ápolása

- Amennyire lehetséges, kerülje az állóképek megjelenítését. Az állóképek olyan képek, amelyek huzamosabb ideig a képernyőn maradnak. Állóképek például a képernyőn megjelenő menük, fekete sávok, valamint a megjelenített idő. Ha az állókép vetítése nem kerülhető el, a képernyő megóvása érdekében csökkentse a kontrasztot és a fényerőt.
- Tisztítás előtt húzza ki a dugót az aljzathoz.
- A TV készülék és a keret tisztításához puha, nedves rongyot használjon. A TV készülék tisztításához soha ne használjon oldószereket, például alkoholt, vegyszereket vagy háztartási tisztítószereket.
- A képernyő károsodásának veszélye! A képernyőhöz soha ne érintsen tárgyakat, azt ne nyomja meg, ne dörzsölje vagy ütögesse.
- A deformálódás és a színvesztés elkerülése érdekében a vízcseppeket rögtön törölje le.

Újrahasznosítás



Ezt a terméket minőségi, újrafeldolgozható és újrahasznosítható anyagok és alkatrészek felhasználásával tervezték és készítették. A termékhez kapcsolódó áthúzott kerekese kuka szimbólum azt jelenti, hogy a termék a 2002/96/EK európai irányelv hatálya alá esik.



Ne dobja elhasznált termékét a háztartási hulladékgyűjtőbe. Kérjük, tájékozódjon az elektromos és elektronikus hulladékok szelektív gyűjtésének helyi rendszeréről. Az elhasznált termék helyes kezelése csökkenti a környezetre és az emberi egészségre gyakorolt esetleges negatív hatás mértékét. A termék akkumulátorai megfelelnek a 2006/66/EK európai irányelv követelményeinek, ezért ne kezelje ezeket háztartási hulladékként. Kérjük, tájékozódjon az akkumulátorok szelektív gyűjtésének helyi szabályairól. Az elhasználadott akkumulátorok megfelelő hulladékkezelése segítséget nyújt a környezettel és az emberi egészséggel kapcsolatos esetleges negatív következmények megelőzésében.

A legfrissebb verziójú felhasználói útmutató online változatban

A felhasználói útmutató tartalma változhat. A felhasználói útmutató legfrissebb tudnivalóiért látogasson el a www.philips.com/support weboldalra.

3 A LCD Monitor with HD TV

Köszönjük, hogy Philips terméket vásárolt, és üdvözöljük a Philips világában! A Philips által biztosított teljes körű támogatáshoz regisztrálja termékét a www.philips.com/welcome oldalon.

Elülső és oldalsó vezérlők

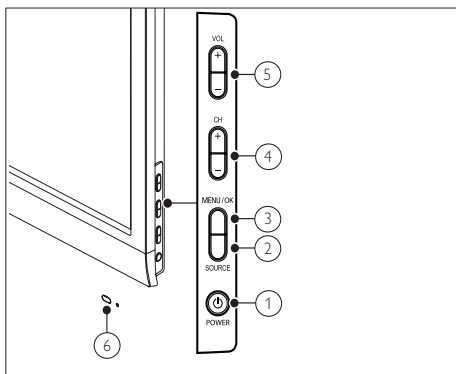

- ① **POWER:** A TV készülék ki- és bekapcsolása. A TV készülék feszültség alatt marad mindaddig, amíg a tápkábelét ki nem húzza az elektromos aljzattól.
- ② **SOURCE:** A csatlakoztatott berendezések kiválasztása.
- ③ **MENU/OK :** Megjelenítheti a képernyőn a menüt, és jóváhagyhatja a menüből kiválasztott opciókat.
- ④ **CH +/-:** Átkapcsolás a következő vagy az előző beprogramozott csatornára.
- ⑤ **VOL +/-:** A hangerő növelése vagy csökkentése.
- ⑥ **Állapotjelző :**
 Piros LED fény: Készenléti üzemmód és kikapcsolt állapot.
 Zöld LED fény: Bekapcsolt állapot.

Távvezérlő

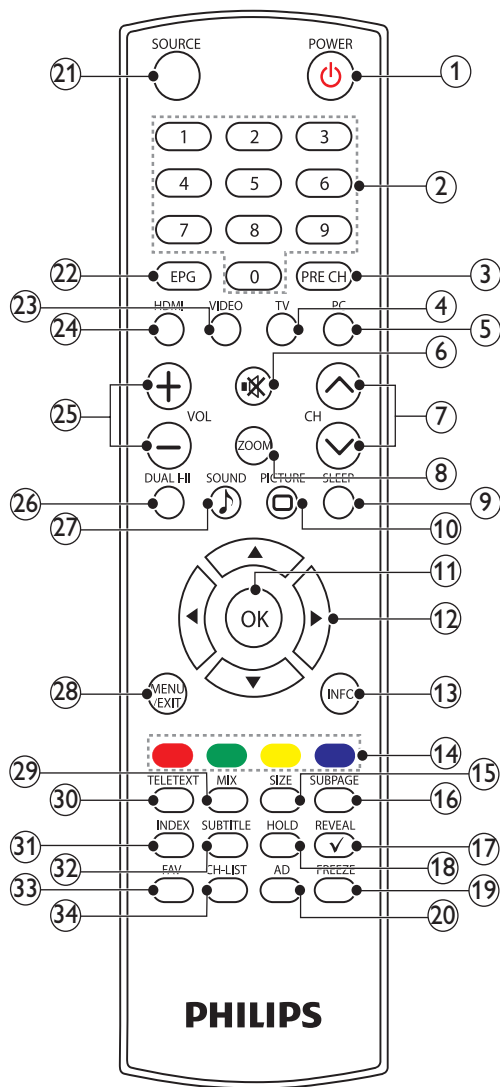

- ① **Ⓞ (Készzenléti állapot bekapcsolva)**
- Készzenléti állapotba kapcsolja a TV készüléket, ha a TV készülék be van kapcsolva.
 - Bekapcsolja a TV készüléket, ha a TV készülék készzenléti állapotban van.
- ② **0-9 (számgombok)**
Kiválaszthat egy csatornát vagy beállítást.
- ③ **PRE CH**
Visszatérhet az előzőleg nézett csatornához.
- ④ **TV**
A gomb megnyomásával kiválaszthatja a TV módot.
- ⑤ **PC**
A gomb megnyomásával kiválaszthatja a PC módot.
- ⑥ **⊘ (Némítás)**
Be- és kikapcsolhatja a hangot.
- ⑦ **CH \wedge / V**
A következő vagy előző csatornára válthat.
- ⑧ **ZOOM**
A különféle képernyőformátumok között válthat.
- ⑨ **SLEEP**
Kiválaszthatja azt az előre beállított időt, amelynek elteltével a TV-készülék automatikusan készzenléti üzemmódra vált.
- ⑩ **PICTURE**
Kiválaszthatja a Smart Picture (Intelligens kép) beállítást.
- ⑪ **OK**
Jóvá hagyhatja a bejegyzéseket vagy kiválasztott opciókat, és televízió nézés közben megjelenítheti a csatornák rácsnézetét.
- ⑫ **▲ ▼ ◀ ▶ (Navigációs gombok)**
A menük között navigálhat.
- ⑬ **INFO (Információk)**
Megjelenítheti vagy elrejtheti a kiválasztott csatornához kapcsolódó információs képernyőt.
- ⑭ **Színgombok**
Feladatok és opciók közül választhat.
- ⑮ **SIZE**
Módosíthatja a teletext mód betűtípusát. (Teljes képernyő / Felső rész / Alsó rész)
- ⑯ **SUBPAGE**
Amennyiben a teletext információk több oldalból állnak, megjelenítheti az aloldalakat.
- ⑰ **REVEAL**
Megjelenítheti a teletext szolgáltatás nem látható információit.
- ⑱ **HOLD**
Az oldalak lapozásának leállításával leállíthatja a szövegdekóder adatfogadását.
- ⑲ **FREEZE**
A gomb megnyomásával kimerevítheti a képernyőt.
- ⑳ **AD (Audio leírás) (kizárólag RF digitális TV-készülék esetén)**
Csak az Egyesült Királyság: Aktiválhatja a csökkent látóképességűek számára kialakított hangos kommentár funkciót
- ㉑ **SOURCE**
Kiválaszthatja a megfelelő csatlakoztatott eszközt.
- ㉒ **EPG**
Be- és kikapcsolhatja az elektronikus programkalauzt.
- ㉓ **VIDEO**
A gomb megnyomásával átválthat VIDEO YPbPr / Kompozit / SCART módra.
- ㉔ **HDMI**
A gomb megnyomásával átválthat HDMI módra.
- ㉕ **VOL +/-**
Növelheti vagy csökkentheti a hangerőt.
- ㉖ **DUAL I-II**
Kiválaszthatja a mono / sztereó / dual I / dual II beállítást a TV RF bemenetnél.
- ㉗ **♪ SOUND**
Kiválaszthatja a Smart Sound (Intelligens hang) módot.

28 MENU/EXIT

A gomb megnyomásával megnyithatja vagy bezárhatja a képernyőn megjelenő menüt.

29 MIX

A gomb megnyomásával megjelenítheti a teletext szolgáltatás oldalát a TV-műsor felett.

30 TELETEXT

A gomb megnyomásával megnyithatja vagy bezárhatja a teletext szolgáltatást.

31 INDEX

A gomb megnyomásával megjelenítheti a teletext szolgáltatás tárgymutatóját.

32 SUBTITLE

- TV módban: Be- és kikapcsolhatja a feliratot.
- Szöveg módban: Megnyithatja a feliratozó oldalt.

33 FAV

A gomb megnyomásával megjelenítheti a kedvencek listáját.

34 CH-LIST

A gomb megnyomásával megjelenítheti a csatornák listáját.

4 A LCD Monitor with HD TV használata

Ez a fejezet a TV alpműveleteinek végrehajtásában nyújt segítséget.

A TV-készülék be-/kikapcsolása vagy készenléti üzemmódba kapcsolása

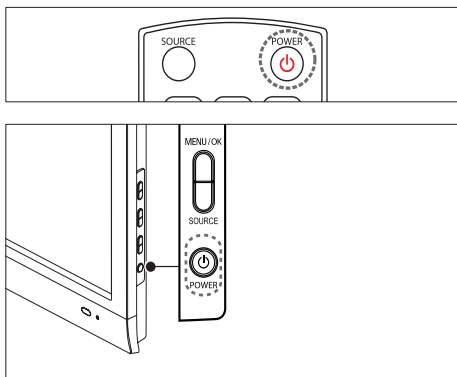

Bekapcsolás

- Ha a készenlétjelző nem világít, nyomja meg a készülék oldalán található **POWER** gombot.
- Ha a készenlétjelző pirosan világít, nyomja meg a távirányítón a **⏻ (Készenléti állapot bekapcsolva)** gombot.

A készülék készenléti állapotba állítása

- Nyomja meg a távirányítón a **⏻ (Készenléti állapot bekapcsolva)** gombot.
↳ A készenlétjelző színe pirosra változik.

A készülék kikapcsolása

- Nyomja meg a **⏻ POWER** gombot a készülék oldalán.
↳ A készenlétjelző kikapcsolódik.



Tanács

- Bár a készülék készenléti állapotban nagyon kevés energiát fogyaszt, az energiafelhasználás folyamatos. Ha a TV-készüléket hosszabb ideig nem használja, a hálózati kábelt húzza ki a csatlakozóaljzatból.

Megjegyzés

- Ha nem találja a távirányítót, és készenléti üzemmódban levő TV-készülékét be kívánja kapcsolni, nyomja meg a TV-készülék oldalán a **CH +/-** gombot.

Csatornaváltás

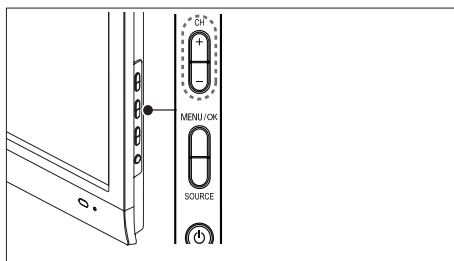
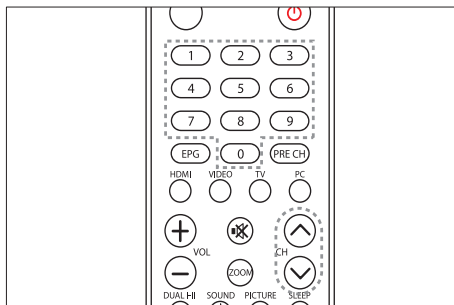

- Nyomja meg a távvezérlőn a **CH ^/v** gombot vagy a TV-készülék oldalán a **CH +/-** gombot.
- Írjon be egy csatornaszámot a **Számgombok** segítségével.
- Használja a csatornatáblázatot.

Megjegyzés

- Kedvenclista használata esetén csak az abban felsorolt csatornák választhatók ki a listáról.

Csatlakoztatott készülékek

Megjegyzés

- Kapcsolja be a készüléket, mielőtt forrásként beállítaná a TV-készüléken.

A forrás kiválasztására szolgáló gomb használata

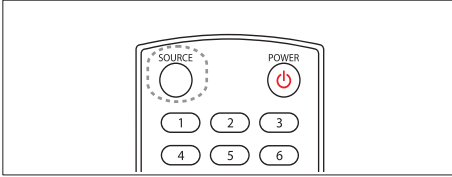

- 1 Nyomja meg a **SOURCE** gombot.
↳ Megjelenik a forráslista.
- 2 Nyomja meg a **SOURCE**, **▲** vagy **▼** gombokat a megfelelő eszköz kiválasztásához.
- 3 Nyomja meg az **OK** gombot a választás megerősítéséhez.
↳ A TV-készülék átvált a kiválasztott készülékre.

A TV hangerejének beállítása

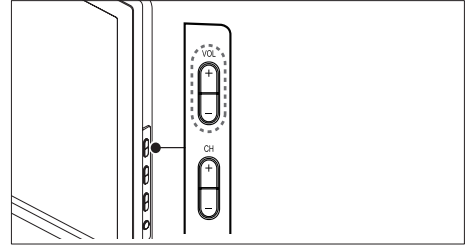
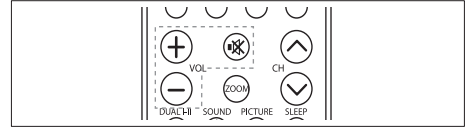

A hangerő növelése vagy csökkentése

- Nyomja meg a VOL +/- gombot a távvezérlőn.
- Nyomja meg a VOL +/- gombot a TV-készülék oldalán.

Hang elnémítása vagy visszaállítása

- A hang elnémításához nyomja meg a **🔇** gombot.
- A hang visszaállításához nyomja meg ismét a **🔇** gombot.

5 Eszközök csatlakoztatása

Ez a fejezet bemutatja a különböző készülékek különböző csatlakozókkal való csatlakoztatásának módját, valamint kiegészíti az Üzembe helyezés című dokumentumban foglalt példákat.

Megjegyzés

- A készülékek csatlakoztatásához különböző típusú csatlakozók használhatók a készülékektől és az igényektől függően.

A készülékek hátoldalán található csatlakozók

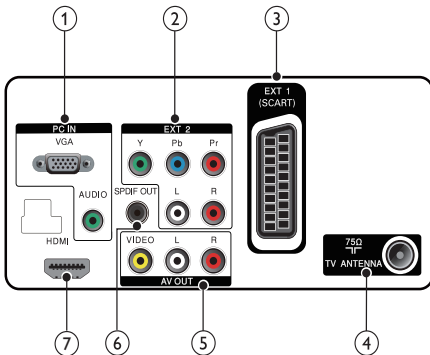

- 1 PC IN (VGA és AUDIO IN)
Audio- és videobemenet számítógép által küldött jelek fogadásához.

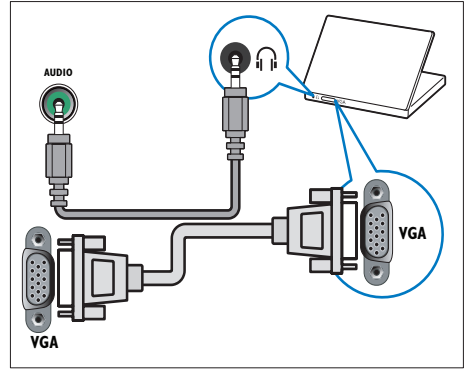

- 2 EXT 2 (Y Pb Pr és AUDIO L/R)
Analog audio- és videobemenet analog vagy digitális készülékek – pl. DVD-lejátszó vagy játékkonzol – által küldött jelek fogadásához.

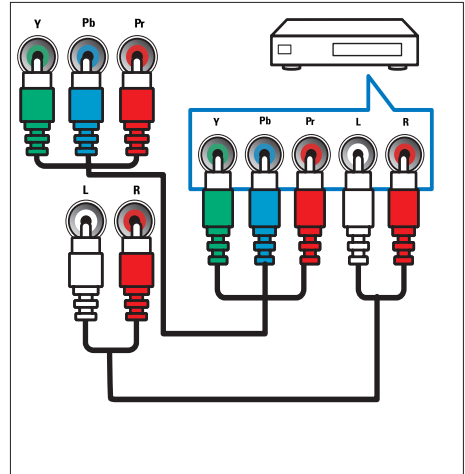

③ EXT 1 (SCART)

Analog audio- és videobemenet analog vagy digitális készülékek – pl. DVD-lejátszó vagy játékkonzol – által küldött jelek fogadásához.

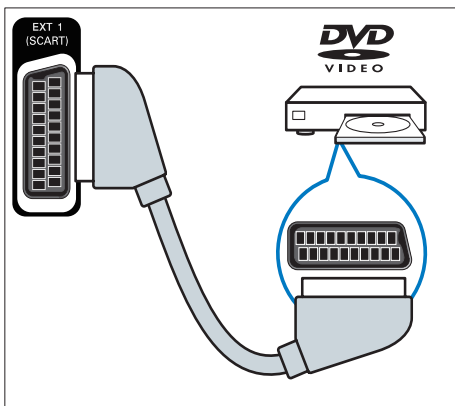

④ TV ANTENNA

Jelbemenet antenna, kábel vagy műholdvevő egység jeleinek fogadásához.

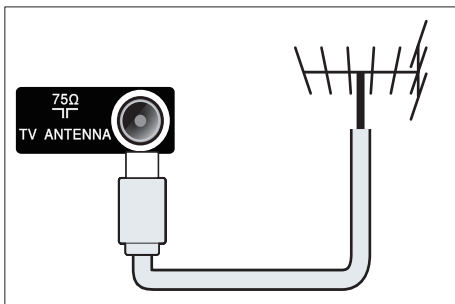

⑤ AV OUT (VIDEO OUT és AUDIO OUT L/R)

Audio- és videokimenet analog készülékekhez, például másik TV-hez vagy felvevőkészülékhez.

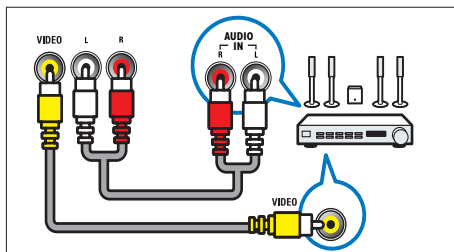

⑥ SPDIF OUT

Digitális audiokimenet házimozirendszerekhez és egyéb digitális audiorendszerekhez.

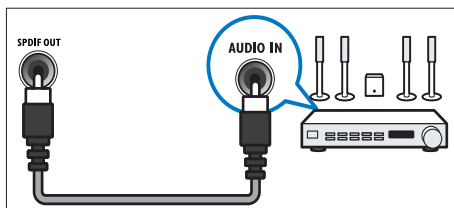

⑦ HDMI

Digitális audio- és videobemenet nagy felbontású digitális készülékek – pl. Blu-ray lejátszó – által küldött jelek fogadásához.

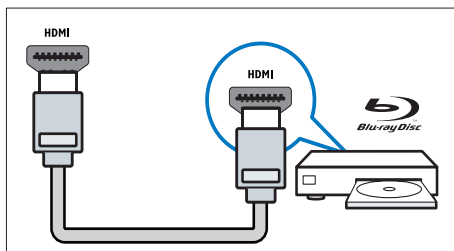

DVI- vagy VGA-csatlakozó használata esetén külön audiókábelre is szükség van.

Oldalsó csatlakozó

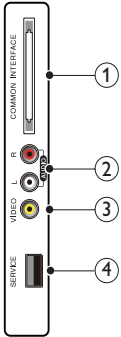

1 COMMON INTERFACE

Nyílás a feltételes hozzáférési modul (CAM) számára.

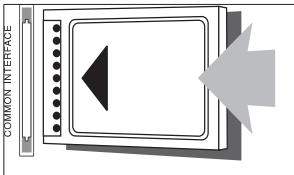

2 AUDIO L/R

A VIDEO bemenethez csatlakoztatott analóg készülékek jeleit fogadó audiobemenet.

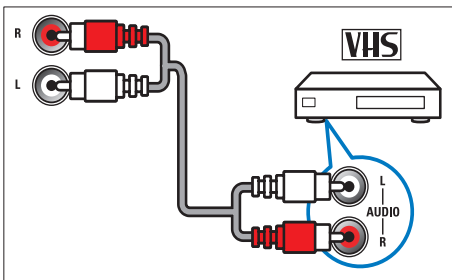

3 VIDEO

Kompozit videobemenet analóg készülékek – például videofelvevő – által küldött jelek fogadásához.

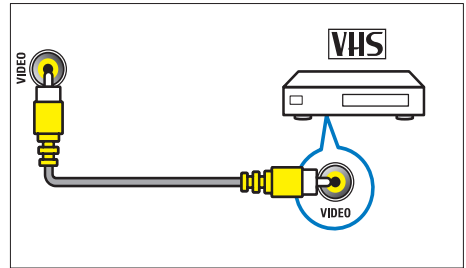

4 SERVICE

USB-port kizárólag a firmware frissítéséhez

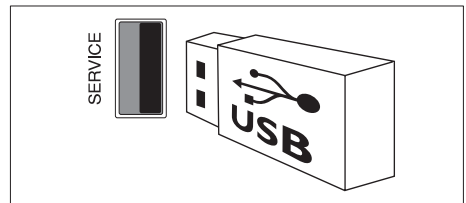

6 Termékadatok

A termékadatok külön értesítés nélkül változhatnak. A részletes termékadatok a www.philips.com/support oldalon olvashatók.

Támogatott képernyőfelbontások

Számítógépes formátumok

- Felbontás – frissítési gyakoriság:
 - 640 × 480 - 60Hz
 - 640 × 480 - 75Hz
 - 800 × 600 - 60Hz
 - 800 × 600 - 75Hz
 - 1024 × 768 - 60Hz
 - 1024 × 768 - 75Hz
 - 1280 × 1024 - 60Hz
 - 1440 × 900 - 60Hz
 - 1600 × 900 - 60Hz (a 201T1 típushoz legoptimálisabb)
 - 1680 × 1050 - 60Hz
 - 1920 × 1080 - 60Hz_RB (a 221T1 és 231T1 típushoz legoptimálisabb)

Videoformátumok

- Felbontás – frissítési gyakoriság:
 - 480i - 60Hz
 - 480p - 60Hz
 - 576i - 50Hz
 - 576p - 50Hz
 - 720p - 50Hz, 60Hz
 - 1080i - 50Hz, 60Hz
 - 1080p - 50Hz, 60Hz

Hangolóegység/vétel/adás

- Antennabemenet: 75 ohm koaxiális (IEC75)
- DVB: DVB Terrestrial, DVB-T MPEG4
- TV-rendszer: DVB COFDM 2K/8K; PAL I, B/G, D/K; SECAM B/G, D/K, L/L'
- Videolejátszás: NTSC, SECAM, PAL
- Hangolóegység-sávok: Hyperband, S-channel, UHF, VHF

Távvezérlő

- Típus: 201T1, 221T1, 231T1 RC
- Elemek: 2 × AAA méretű (LR03 típus)

Tápkapcsoló

- Hálózati tápellátás: 100-240V, 50Hz
- Energiafelvétel kikapcsolt állapotban: < 0,5W
- Környezeti hőmérséklet: 5–40 Celsius fok

Támogatott TV-tartók

Ha a TV-készüléket tartóra szeretné helyezni, vásároljon Philips TV-tartót vagy VESA-kompatibilis TV-tartót. A csatlakozók egyszerű eléréséhez hagyjon legalább 5,5 cm szabad helyet a TV-készülék hátuljánál.



Figyelem

- Tartson be a TV-tartóhoz mellékelt minden utasítást. A Koninklijke Philips Electronics N.V. nem vállal felelősséget a TV-készülék helytelen rögzítéséből adódó balesetért, sérülésekért és károkkért.

TV-képernyő mérete (coll)	Szükséges furattávolság (mm)	Szükséges rögzítőcsavarok
20	100 × 100	4 × M4
22	100 × 100	4 × M4
23	100 × 100	4 × M4

7 Hibaelhárítás

Ez a fejezet a gyakran előforduló problémákat és azok megoldásait mutatja be.

Általános problémák a TV-készülékkel

A TV-készülék nem kapcsolódik be:

- Húzza ki a hálózati kábelt a csatlakozóaljzatból. Várjon egy percet, majd dugja vissza a kábelt.
- Győződjön meg arról, hogy a hálózati kábel megfelelően csatlakozik.

A távvezérlő nem megfelelően működik:

- Ellenőrizze, hogy a távvezérlő elemei a +/- iránynak megfelelően vannak-e behelyezve.
- Cserélje ki a távvezérlő elemeit, ha azok lemerültek vagy lemerülőfélben vannak.
- Tisztítsa meg a távvezérlő és a TV érzékelőit.

A TV-készülék készenléti jelzőfénye pirosan villog:

- Húzza ki a hálózati kábelt a csatlakozóaljzatból. A hálózati kábel ismételt csatlakoztatása előtt várjon, amíg a TV-készülék lehűl. Ha a villogás ismét látható, lépjen kapcsolatba a Philips vevőszolgálatával.

Elfelejtette a TV-készülék zárolási funkciójának feloldó kódját.

- Írja be: „5351”.

A TV-készülék menüje nem a megfelelő nyelven jelenik meg.

- Állítsa be a TV-készülék menüjének kívánt nyelvét.

A TV-készülék be-/kikapcsolásakor, illetve készenléti üzemmódba kapcsolásakor nyikorgó hang hallható a TV-készülék házából:

- Nincs teendő. A nyikorgó hangot a TV-készülék lehűlése/felmelegedése során bekövetkező normál összehúzódnása/tágulása okozza. Ez sincsen hatással a működésre.

TV-csatornákkal kapcsolatos problémák

Korábban beállított csatornák nem jelennek meg a csatornalistában:

- Ellenőrizze, hogy a megfelelő csatornalistát választotta-e ki.

Az üzembe helyezés során a TV-készülék nem talál digitális csatornákat:

- Ellenőrizze, hogy a TV-készülék támogatja-e az országában érvényes DVB-T vagy DVB-C szabványt. Az országok listája a TV-készülék hátoldalán található.

Képpel kapcsolatos problémák

A TV-készülék be van kapcsolva, de nincs kép:

- Ellenőrizze, hogy az antenna megfelelően van-e csatlakoztatva a TV-készülékhez.
- Ellenőrizze, hogy a megfelelő készülék van-e kiválasztva a TV forrásául.

Van hang, de nincs kép:

- Ellenőrizze, hogy a képbeállítások megfelelően vannak-e megadva.

Gyenge minőségű a TV-adás vétele valamelyik antennacsatlakozás esetében:

- Ellenőrizze, hogy az antenna megfelelően van-e csatlakoztatva a TV-készülékhez.
- A hangszórók, a földetlen audioberendezések, a fénycsövek, a magas épületek és egyéb nagy tárgyak befolyásolhatják a vétel minőségét. Ha lehetséges, a vételi minőség javítása érdekében forgassa el az antennát, és helyezze távolabbra a TV közelében lévő készülékeket.
- Ha a vétel csak egy csatorna esetében gyenge minőségű, akkor végezze el az adott csatorna finomhangolását.

Gyenge a csatlakoztatott készülékekről származó kép minősége:

- Ellenőrizze, hogy a készülékek megfelelően csatlakoznak-e.
- Ellenőrizze, hogy a képbeállítások megfelelően vannak-e megadva.

A TV-készülék nem tárolta a képbeállításokat:

- Ellenőrizze, hogy a TV-készülék helyének beállítása Otthon-e. Ez az üzemmód nagy rugalmasságot biztosít a beállítások módosításához és mentéséhez.

A képméret nem felel meg a képernyő méretének, túl nagy vagy túl kicsi:

- Próbálkozzon meg egy másik képformátum használatával.

A kép elhelyezkedése nem megfelelő:

- Előfordulhat, hogy bizonyos készülékekről érkező képek nem megfelelően helyezkednek el a képernyőn. Ellenőrizze a készülék jelkimenetét.

Hanggal kapcsolatos problémák

Van kép, de nincs hang a TV-készüléken:

Megjegyzés

- Ha a TV-készülék nem érzékel hangjelet, akkor automatikusan kikapcsolja a hangkimenetet – ez nem hibajelenség.

- Ellenőrizze, hogy minden kábel megfelelően van-e csatlakoztatva.
- Ellenőrizze, hogy nincs-e 0-ra állítva a hangerő.
- Ellenőrizze, hogy nincs-e elnémítva a hang.

Van kép, de a hangminőség gyenge:

- Ellenőrizze, hogy a hangbeállítások megfelelően vannak-e megadva.

Van kép, de a hang csak az egyik hangsugárzóból hallható:

- Ellenőrizze, hogy a hangbalansz középre van-e állítva.

HDMI-csatlakozással kapcsolatos problémák

Problémák léptek fel a HDMI-készülékekkel kapcsolatban:

- Vegye figyelembe, hogy a HDCP-támogatás késleltetheti a HDMI-készülékről származó tartalom megjelenítését a TV-készüléken.
- Ha a TV nem ismeri fel a HDMI-készüléket, és nem látható kép, csatlakoztassa a készüléket a TV-készülék hátuljára, és ellenőrizze a csatlakozást.

a forrást az egyik készülékről a másikra, majd vissza.

- Ha időnként akadozó hangot tapasztal, ellenőrizze, hogy megfelelőek-e a HDMI-készülék kimeneti beállításai.
- Ha HDMI–DVI adaptert vagy HDMI–DVI kábelt használ, ellenőrizze, hogy a kiegészítő hangkábel csatlakoztatva van-e az **AUDIO L/R** vagy **AUDIO IN** (csak mini-jack) csatlakozóhoz.

Számítógép csatlakoztatásával kapcsolatos problémák

A számítógép által továbbított kép nem stabil a TV képernyőjén:

- Ellenőrizze, hogy a számítógépen a támogatott felbontás és frissítési gyakoriság van-e beállítva.
- Állítsa a TV képformátumát nem méretezett beállításúra.

Kapcsolatfelvétel

Ha nem tudja megoldani a problémát, olvassa el az erre a TV-készülékre vonatkozó GYIK (Gyakran ismételt kérdések) összeállítást a www.philips.com/support oldalon.

Ha a problémára ott sem talál megoldást, lépjen kapcsolatba a jelen Felhasználói kézikönyv kiadványban az Ön országára vonatkozóan megadott Philips ügyfélszolgálatlal.



Figyelem

- Ne kísérelje meg a TV-készülék házilagos javítását. Ez komoly személyi sérülést és/vagy a TV-készülék helyrehozhatatlan károsodását okozhatja, továbbá érvényteleníti a garanciát.



Megjegyzés

- Mielőtt felhívná a Philips ügyfélszolgálatát, jegyezze fel a TV típusát és sorozatszámát. Ezeket a TV hátulján, illetve a csomagoláson találja.



2009 © Koninklijke Philips Electronics N.V. All rights reserved. Specifications are subject to change without notice.

Philips and the Philips Shield Emblem are registered trademarks of Koninklijke Philips Electronics N.V. and are used under license from Koninklijke Philips Electronics N.V."

www.philips.com

Document order number: Q41G22TM813 4A



Q41G22TM813 4 A

