

[Home](#)[Biztonság és
hibaelhárítás](#)[Néhány szó errol
a kézikönyvről](#)[Termék tájékoztató](#)[Képernyőjének
üzembehelyezése](#)[Képernyőn megjelenő
információ](#)[Felhasználói gondozás
és szavatolás](#)[Kifejezések listája](#)[Letöltés és
nyomtatás](#)

LCD Monitor **230E1**

Register your product and get support at
www.philips.com/welcome



- Biztonsági előkészületek és karbantartás
- Gyakran feltett kérdések
- Problémaelhárítás
- Szabályozási információk
- Egyéb vonatkozó információk

Biztonság és problémaelhárítás

Biztonság óvintézkedések és karbantartás



FIGYELMEZTETÉS: A jelen dokumentációtól eltérő eljárások használata áramütést, elektromos és/vagy mechanikai veszélyeket okozhat.

Olvassa el és kövesse ezeket az utasításokat, amikor a monitort beköti és használja:

Működés közben:

- Tartsa a monitort távol a közvetlen napfénytől, tűzhelyektől és egyéb hőforrásoktól.
- Távolítsa el a monitor közeléből az olyan tárgyakat, amelyek a szellőzőnyílásokba eshetnek, illetve megakadályozhatják a monitor elektronikus alkatrészeinek megfelelő szellőzését.
- Ne zárja el a káva szellőzőnyílásait.
- A monitor elhelyezése előtt győződjön meg arról, hogy a tápkábel és a konnektor könnyen elérhetőek.
- Ha a monitort a hálózati, illetve az egyenáramú tápkábel kihúzásával kapcsolja ki, a megfelelő működés érdekében várjon 6 másodpercig, mielőtt újra csatlakoztatná a hálózati, illetve az egyenáramú tápkábelt.
- Kizárólag a Philips által jóváhagyott hálózati tápkábelt használja. Ha a csomagolás esetleg nem tartalmazza a hálózati tápkábelt, kérjük lépjen a helyi márkaszervizzel. (Forduljon a Fogyasztói Információs Központ Ügyfélszolgálatához)
- Ne tegye ki az LCD-monitort erős rezgésnek vagy ütődésnek működés közben.
- A monitort ne üsse meg vagy ejtse le működés, illetve szállítás közben.

Karbantartás:

- Hogy megóvja a kijelzőt az esetleges sérüléstől, ne nyomja erősen az LCD panel felületét. A monitor mozgatása közben az emeléshez mindig a keretet fogja meg. Soha ne emelje fel a monitort úgy, hogy az LCD panelra teszi a kezét vagy ujját.
- Húzza ki a monitor tápkábelét, ha hosszabb ideig nem fogja használni.
- Húzza ki a monitor tápkábelét, ha kissé nedves kendővel kell megtisztítania. A képernyő felületét száraz ruhával le lehet törölni, ha a tápfeszültség ki van kapcsolva. Azonban soha ne használjon szerves oldószereket, mint például alkoholt vagy ammónia alapú folyadékokat a monitor tisztítására.
- Az áramütés és a készülék maradandó károsodásának kockázatát elkerülendő, ne tegye ki a monitor por, eső, víz, illetve túlzottan nedves környezet hatásának.

- Ha a monitorra folyadék kerül, azonnal törölje le száraz kendővel.
- Ha a monitor belsejébe idegen anyag vagy víz jut, kérjük azonnal áramtalanítsa és húzza ki a hálózat tápkábelét. Ezután távolítsa el az idegen anyagot, illetve vizet, majd szállítsa a monitort a márkaszervizbe.
- Ne tárolja vagy használja az LCD-monitort hő, közvetlen napfény, vagy rendkívül hideg hideg hatásának kitett helyen.
- A monitor legjobb teljesítményének fenntartása és minél hosszabb élettartama érdekében, kérjük, olyan helyen használja a monitort, amely az alábbi hőmérséklet- és páratartalom-tartományba esik.
 - Hőmérséklet: 0-40 °C 32-95 °F
 - Páratartalom: 20-80 % relatív páratartalom
- **FONTOS:** Mindig aktiváljon egy mozgó képernyővédő programot, ha a monitort őrizetlenül hagyja. Mindig aktiváljon egy rendszeres képfriessítő alkalmazást, ha az LCD-monitor mozdulatlan tartalmat jelenít meg. Ha az LCD-monitor hosszú ideig állóképet vagy mozdulatlan tartalmat jelenít meg, a kép "beéghet", amit "utóképnek", illetve "szellemképnek" is neveznek. A "beégés", "utókép", vagy "szellemkép" jól ismert jelenség az LCD panel technológiában. Az esetek többségében a "beégett" kép, "utókép" vagy "szellemkép" folyamatosan eltűnik egy adott idő elteltével, ha kikapcsolják a monitort.
FIGYELEM: a súlyos "beégés", "utókép", vagy "szellemkép" tünetei nem szűnnek meg, és nem javíthatók. Ilyen kárra nem vonatkozik a garancia.

Szerviz:

- A készülékházat kizárólag a szerviz szakképzett munkatársai nyithatják ki.
- Amennyiben javításhoz, illetve összeszereléshez szükséges dokumentumra van szüksége, kérjük lépjen kapcsolatba a helyi márkaszervizzel. (Lásd a "Fogyasztói Információs Központ" című fejezetet)
- A szállítással kapcsolatos információkért lásd a "Műszaki adatok" című fejezetet.
- Soha ne hagyja a monitort közvetlen napfényben álló gépkocsiban/csomagtartóban.



Lépjen kapcsolatba szerviztechnikussal, ha a monitor nem működik megfelelően, illetve ha nem biztos arról, hogy milyen eljárást kövessen, ha betartották a Kézikönyv kezelési utasításait.

[VISSZA A LAP TETEJÉRE](#)

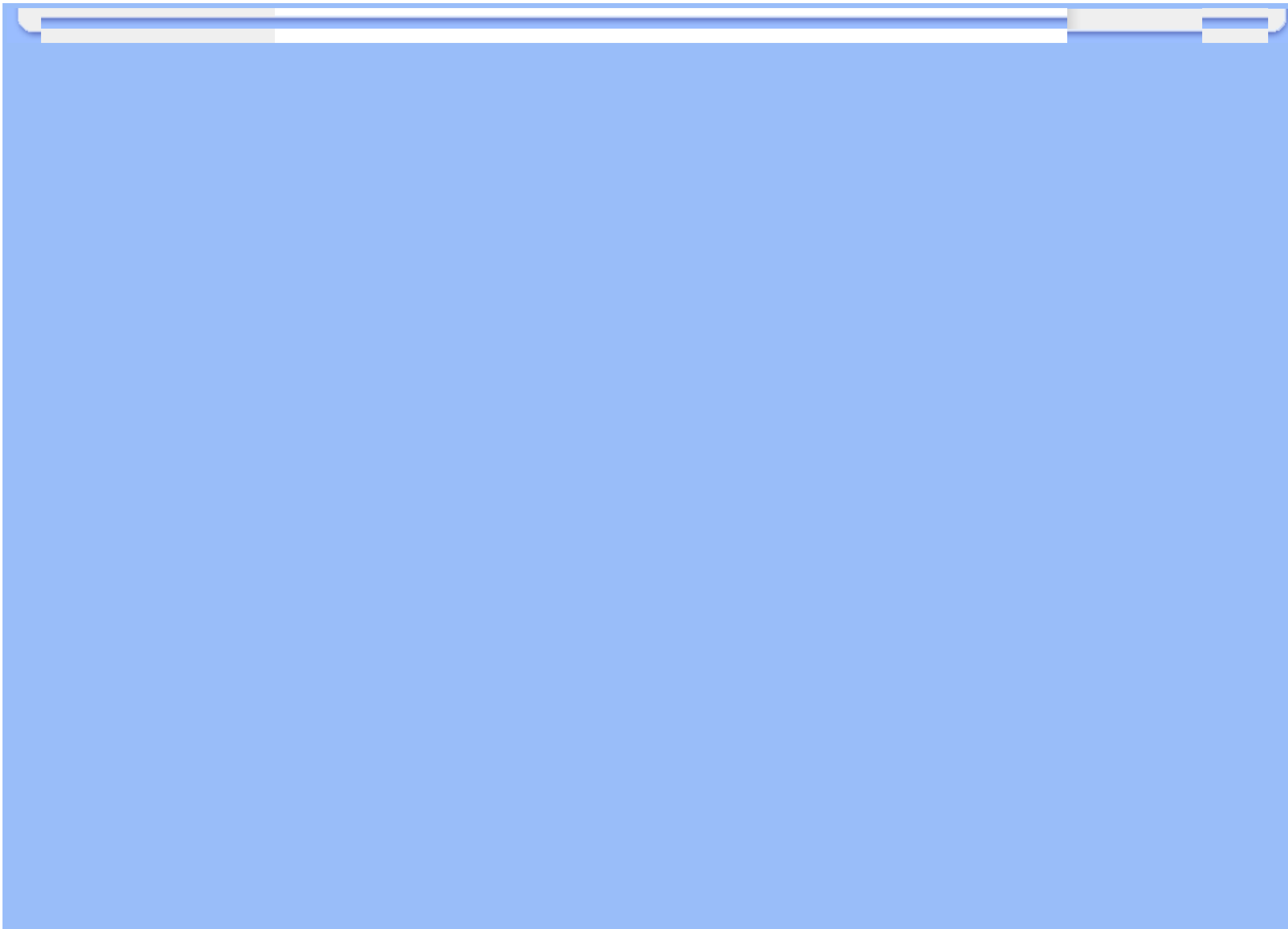

- Biztonság és problémaelhárítás
- Általános kérdések FAQ
- Képernyő beállítások
- Kompatibilitás másik perifériákkal
- LCD lap technológia
- Ergonómiai, ökológiai és biztonsági szabványok
- Problémaelhárítás
- Szabályozási információ
- Egyéb vonatkozó információ

Gyakran feltett kérdések (FAQ)

Általános kérdések

K: Amikor telepítem a monitort, mit csináljak, ha a képernyőn ez jelenik meg "Nem lehet ezt a video módot megjeleníteni"?

V: A javasolt video mód a Philips 23" monitorokhoz: 1920 x 1080@60Hz.

1. Húzzon ki minden kábelt, majd kapcsolja össze a PC-t azzal a monitorral, melyet előzőleg használt, és amely megfelelően működött.
2. A Windows® Start Menüben válassza a Beállítások/Vezérlőpultot. A Vezérlőpultban válassza a Képernyő ikont. A Képernyő vezérlő ablakban válassza Beállítások fület. A Beállítások fülénél abban a dobozban, melynek neve Asztalterület, állítsa be a felbontást 1920 x 1080 pontra (23").
3. Nyissa meg a "Speciális tulajdonságok"-at és a Frissítési gyakoriságot állítsa be 60Hz-re, majd kattintson az OK gombra.
4. Indítsa újra a számítógépet, és ismételje meg a 2. és a 3. lépést, hogy ellenőrizze, hogy a számítógép valóban 1920 x 1080@60Hz (23") -re van beállítva.
5. Kapcsolja ki a számítógépet, távolítsa el a régi monitort, és ismét csatlakoztassa a Philips LCD monitort.
6. Kapcsolja be a monitort, majd a számítógépet .

K:Mire valók a CD-ROM-on található .inf és .icm kiterjesztésű fájlok? Hogyan telepítem az (.inf és .icm) illesztőprogramokat?

V: Ezek a monitor illesztőprogramjait tartalmazó fájlok. Kövesse a használati utasítás útmutatását az illesztőprogramok telepítéséhez. A monitor első telepítése alkalmával a számítógép esetleg kérheti a monitor illesztőprogramjait (.inf és .icm fájlokat), illetve az ezeket tartalmazó lemezt. Kövesse az utasításokat és helyezze be a csomagban lévő (mellékelt CD-ROM) lemezt. A monitor illesztőprogramjai (.inf és .icm kiterjesztésű fájlok) automatikusan telepítésre kerülnek.

K:Hogyan állíthatom át a felbontást?

V: Az Ön videokártyája/grafikus illesztőprogramja és monitorja együtt határozzák meg a rendelkezésre álló felbontást. A kívánt felbontást a Windows® Control Panel (Vezérlőpult) "Megjelenítés tulajdonságai" panel segítségével választhatja ki.

K:Mi történik, ha eltévedek a monitor beállítása közben?

V: Egyszerűen nyomja meg az Menu gombot, a Setup gombot, majd válassza a 'Reset' (Visszaállít) gombot az eredeti gyári beállítások előhívására.

K: Mi az az Auto funkció?

V: Az *AUTO beállítás* gomb visszaállítja a képernyő optimális pozícióját, fázisát, óra értékét egyetlen gomb megnyomásával – anélkül, hogy végig kellene navigálnia az OSD(On Screen Display) menüket.

Megjegyzés: Az Auto funkció csak bizonyos modelleken áll rendelkezésre.

K: A monitor nem kap áramot (a LED nem világít) ? Mit tegyek?

V: Bizonyosodjon meg, hogy csatlakoztatta a váltóáramú tápkábelt a monitor és alzat közé, és nyomjon le egy billentyűt vagy mozgassa meg az egeret a PC felébresztéséhez.

K:Fogadja-e az LCD-monitor egyes PC modelleknél a váltott soros jelet?

V:Nem. Ha váltott soros jelet használnak, a képernyőn egyszerre fognak megjelenni a páratlan és a páros vízszintes pásztázási sorok, ami torz képhez vezet.

K: Van értelme Frissítési gyakoriságról beszélni LCD-nél?

V: A CRT képernyő technológiától eltérően, amelynél a sebesség, amellyel az elektronsugár végigpásztáz a képernyő tetejétől az aljáig, meghatározza a vibrálást, egy aktív mátrix képernyő aktív elemet (TFT) használ minden egyes képpont vezérléséhez, és így a frissítési gyakoriságnemigen alkalmazható az LCD technológiában.

K: Az LCD képernyő ellenálló a karcolásokkal szemben?

V: Az LCD felületére egy védőborítást lehet feltenni, amely egy bizonyos keménységig hatékony (körülbelül a 2H-s ceruza keménységéig). Általában nem ajánlot a képernyő felületét erősebb ütésnek vagy karcolásnak.

K: Hogyan tisztítsam meg az LCD felületét?

V: Sima tisztításhoz használjon tiszta és puha szövetet. Nagyobb tisztításhoz használjon izopropil alkoholt. Ne használjon oldószereket, pl. etilalkoholt, etanolt, acetont, hexánt stb.

K: Tudom-e módosítani a monitorom színbeállítását?

V: Igen, az alábbi eljárással az OSD menüben módosítani tudja a színbeállítást:

1. Nyomja meg az "Menu" hogy megmutassa az OSD (On Screen Display - Képernyőn lévő kijelző) menüt
2. Nyomja meg a "Lefelé nyíl" gombot a "Color" lehetőség kiválasztásához, majd nyomja meg az "OK" gombot, hogy belépjen a színbeállításba. Az alábbi négy beállítás áll rendelkezésre.

a. Color Temperature (Színhőmérséklet): a hat beállítás a következő 5000K, 6500K, 7500K, 8200K, 9300K és 11500K. Az 5000K tartományban a panel 'melegnek' tűnik vörös-fehér tónussal, míg a 11500K színhőmérséklet 'hideg', kékesfehér tónust ad.

b. Az sRGB egy szabvány, amely a színek megfelelő cseréjét biztosítja különböző eszközök között (pl. digitális fényképezőgépek, monitorok,

nyomtatók, lapolvasók stb.)

c. User Define (Egyéni): a felhasználó tetszése szerint kiválaszthatja a beállítást a vörös, zöld és kék szín módosításával.

d. Gamma; az öt beállítás a következő: 1,8, 2,0, 2,2, 2,4 és 2,6.

*Egy hevített tárgy által kisugárzott fény színének mértéke. Ez az érték abszolút skálán fejezhető ki, (Kelvin fokban). Alacsonyabb hőmérsékleten, például 2400 Kelvin fokon a tárgy vörös, míg magasabb hőmérsékleten, például 9300 Kelvin fokon kék. A semleges színhőmérséklet 6504 Kelvin fokon fehér.

[VISSZA A LAP TETEJÉRE](#)

Képernyő beállítások

K: Amikor telepítem a monitort, hogyan állíthatom be a lehető legjobb teljesítményt?

V: A legjobb teljesítmény érdekében győződjön meg arról, hogy a megjelenítés beállításai a következők: 1920 x 1080 képpont 60 Hz-en 23" hüvelykes monitorhoz.

K: Hogyan viszonyulnak az LCD monitorok a CRT monitorokhoz sugárzás terén?

V: Mivel az LCD monitorokban nincsen elektron ágyú, nem keltenek akkora sugárzást a felszínén.

[VISSZA A LAP TETEJÉRE](#)

Kompatibilitás más perifériákkal

K: A monitort rá lehet kötni bármelyik PC-re, munkahelyre vagy Mac-re?

V: Igen az összes Philips LCD monitor teljesen kompatibilis a szabványos PC-kkel, Mac-kel és munkahelyekkel. Szüksége lehet egy kábel adapterre a Mac rendszeréhez való csatlakozáshoz. További tájékoztatásért kérjük, lépjen kapcsolatba a Philips értékesítési képviselővel .

K: Támogatják-e a Philips LCD-monitorok a Plug-and-Play szabványt?

V: Igen, a monitorok kompatibilisek a Plug-and-Play szabvánnyal a Windows® 95, 98, 2000, XP és Vista operációs rendszerek esetében.

K: Mi az USB (Universal Serial Bus)?

V: Az USB nem más, mint egy ügyes segítő PC perifériákhoz. Az USB automatikusan meghatározza (mint az illesztőprogramot és busz sávszélességet) az erőforrásokat, melyekre a perifériáknak szükségük van. Az USB a felhasználó közbeavatkozása nélkül elérhetővé teszi a szükséges erőforrásokat. Az USB-nek három nagy előnye van USB. Az USB megszünteti az "elmozdítási félelmet," attól, hogy eltávolítsa a számítógép házáat kártyák telepítésekor -- ami gyakran boncsolult IRQ beállításokat igényel -- a kiegészítő perifériáknál. USB elbánik a "beragadt aljzatokkal". Az USB nélkül a PC-k általában egy nyomtatót, két com aljzati eszközt (általában egy egeret és egy modemet), egy EPP kiegészítőt (pl. szkennert vagy video kamerát) és egy joystickot tudnak kezelni. Nap mint nap egyre több periféria jelenik meg a multimédia számítógépekhez. Az USB segítségével akár 127 eszközt kezelhet egyidejűleg egyetlen PC-vel. Az USB engedélyezi a "gyors telepítést" Nincs szükség a kikapcsolásra, csatlakoztatásra, újraindításra a periféria telepítéséhez. És nem kell ugyanezt visszafelé végigcsinálni az eszköz eltávolításához. Röviden: az USB a "Csatlakoztasd-és-reménykedj" eszközöket valódi "Csatlakoztasd-és-használd" (Plug and Play) eszközökké alakítja!

Lásd a glosszáriumot további információkért az USB-ről.

K: Mi az az USB hub ?

V: Az USB hub további csatlakoztatási lehetőségeket biztosít a Universal Serial Bus számára. A hub felfelé irányuló aljzata a hubot a főegységhez, általában egy PC-hez köti. A többszörös lefelé irányuló aljzatok egy hubban lehetővé teszik, hogy egy másik hubhoz vagy eszközhöz csatlakozzon, pl. egy USB billentyűzethez, kamerához vagy nyomtatóhoz.

VISSZA A LAP TETEJÉRE

LCD lap technológia

K: Mi az a folyadékkristályos kijelző?

V: A folyadékkristályos képernyő (LCD) egy olyan optikai eszköz, melyet széles körben használnak ASCII karakterek és képek megjelenítésére olyan digitális eszközökön, mint órák, számológépek, hordozható játékgépek stb. Az LCD technológiát használják a notebookok és más kis számítógépek esetében. Mint a fénykibocsátó diódák és gáz-plazma technológiák, az LCD lehetővé teszi, hogy a képernyő sokkal vékonyabb legyen, mint a katód sugaras (CRT) technológia. Az LCD a másik két technológiához képest sokkal kevesebb energiát fogyaszt, mert azon az elven alapulnak, hogy inkább elnyelik, mint kibocsátják a fényt.

K: Mi a különbség a passzív mátrix LCD képernyők és az aktív mátrix LCD képernyők között?

V: Az LCD képernyők vagy aktív vagy passzív megjelenítési ráccsal készülnek. Az aktív mátrixban minden képpont kereszteződésnél van egy tranzisztor, melynek kevesebb energiára van szüksége a képpont kigyújtásához. Ezért az aktív mátrixú képernyőben gyakrabban lehet ki és bekapcsolni az áramot, növelni lehet a képernyő frissülési gyakoriságát (az egérmutató sokkal simábban fog mozogni a képernyőn például). A passzív mátrix LCD képernyő minden egyes rácsponthoz tartozó képpontnál van egy vezetője.

K: Melyek a TFT LCD monitorok előnyei a CRT monitorokhoz képest?

V: A CRT monitorban egy fegyver elektronokat lök át és általános fényt állít elő, amikor a polarizált elektronok a fluoreszcens üvegbe csapódnak. Ezért a CRT monitorok alapvetően analóg RGB jelekkel működnek. A TFT LCD monitorok olyan eszközök, melyek a bevitt jelet folyadékkristályos lapon jelenítik meg. A TFT felépítése alapvetően különbözik a CRT szerkezetétől: Minden egyes cellának aktív mátrix szerkezete van és független aktív elemei. A TFT LCD monitor két üveglapból

áll, a köztük lévő űrbe pedig folyadékkristály van töltve. Amikor minden egyes cellához elektródokat kapcsolnak és feszültség alá helyezik őket, a folyadékkristályok molekuláris szerkezete megváltozik, és belső fény jelenik meg a képe előállításához. A TFT LCD monitoroknak számos előnye van a CRT monitorokkal szemben, mivel nagyon vékonyak, és nem is remeg a képük, mivel teljesen más módszerrel működnek.

K: A 60Hz-es vertikális frekvencia a leoptimálisabb az LCD monitor számára, miért?

V: A CRT monitoroktól eltérően a TFT LCD monitoroknak fix a felbontása. Például egy XGA monitornak 1024x3 (R, G, B) x 768 képpontja van, és ennél nagyobb felbontás nem lehetséges további szofvertámogatás nélkül. A lapok úgy vannak tervezve, hogy 65Hz-es pontóra mellett legyen optimális a megjelenítés, mely az XGA képernyők egyik szabványa. Mivel a vertikális/horizontális frekvencia ezen pont óra számára 60Hz/48kHz, az optimum frekvencia ezen monitor számára 60Hz.

K: Milyen tág látászögű technológia elérhető? Hogyan működik?

V: A TFT LCD lap egy hátfény belső eleme, mely a folyadékkristály kettős fénytörését használja el. Azt a jellemzőt felhasználva, mi szerint a belső fény kivetülése megtörik a folyadék elem fő tengelye mellett, a belső fény irányt kap. Mivel a belső fény tükröződési rátája a folyadékkristályon függ a fény belső szögétől, a TFT látászöge kisebb, mint egy CRT monitoré. A látászög általában arra a pontra utal, melynek a kontrasztja aránya 10. Jelenleg is számos látászög szélesítő eljárást fejlesztenek, a legáltalánosabban használt szerint egy széles látászögű filmet használnak, mely a törési rátát megváltoztatva szélesíti a látászöget. A látászög szélesítésére használatos még a Belső lap kapcsolás (IPS) és a Multi-vertikális elrendezések (MVA) használata.

K: Miért nem remeg az LCD monitor?

V: Technikai szakkifejezéssel: az LCD képernyő remeg, de ennek az oka teljesen más, mint a CRT monitornál -- és semmilyen káros hatással nincs a megjelenítésre. Az LCD monitor villódzása általában a nem észlelhető ragyogásra utal, melyet a pozitív és a negatív feszültség közötti különbség okoz. Másrészt a CRT monitorok villódzása, mely zavarja a szemet, abból ered, hogy a fluoreszcens ki- és bekapcsolás láthatóvá válik. Mivel a folyadékkristályos LCD lap reakciója sokkal

lassabb, így ez a zavaró villódzás nem lép fel.

K: Miért van az, hogy az LCD monitor gyakorlatilag mentes az elektromágneses zavarástól?

V: A CRT monitoroktól eltérően az LCD monitorok nincsenek olyan alkatrészei, melyek elektromágneses interferenciát keltenének, különösen nem mágneses mezőt. S mivel az LCD monitoroknak sokkal kisebb az áramfelvétele, az sokkal csendesebben zajlik le.

[VISSZA A LAP TETEJÉRE](#)

Ergonómiai, ökológiai és biztonsági szabványok

K: Mi a CE jelölés?

V: A CE (Conformité Européenne) jelölést szükséges elhelyezni minden olyan terméken, melyet az európai piacon értékesítenek. Ez a CE jelölés azt jelenti, hogy a termék megfelel a vonatkozó EU Direktívának. Az EU Direktíva egy európai "törvény", mely az egészségre, biztonságra, környezetre és fogyasztóvédelemre vonatkozik, hasonlóan az USA Nemzeti Elektromos Szabályzatához és az UL Szabványhoz.

K: Az LCD monitor megfelel az általános biztonsági szabványoknak?

V: Igen. A Philips LCD monitorok megfelelnek az MPR-II és a TCO 99/03 szabványok előírásainak a következő területeken: sugárzás, elektromágneses hullámok, energiacsökkentés, elektromos biztonság a munkakörnyezetben és újrafelhasználhatóság. Az adatok oldalán megtalálhatók a részletes biztonsági szabvány adatok.

K: Amikor új PC-hez csatlakoztattam, ez az információ jelent meg a képernyőn. Mi a teendő?

ATTENTION

Theft Mode Enabled

V: Mivel aktiválta a Lopás-megelőzés funkciót a SmartControl II menüben. Kérjük keresse fel az IT menedzsert vagy a Philips szervizközpontot.

További információkat talál a [Szabályozási információk](#) fejezetben.

[VISSZA A LAP TETEJÉRE](#)

- Biztonság és Problémaelhárítás
- Gyakran feltett kérdések

- Gyakori problémák
- Képi problémák

- Szabályozási információk
- Egyéb vonatkozó információk

Problémaelhárítás

Ez az oldal a felhasználó által kijavítható problémákat mutatja be. Amennyiben a probléma továbbra is fennáll miután kipróbálta ezeket a megoldásokat, forduljon a Philips ügyfélszolgálathoz.

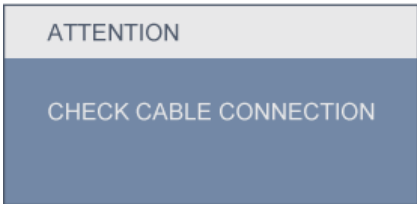
Gyakori problémák	
Ez a probléma	Ellenőrizze a következőket
Nincs kép (Az áram LED nem ég)	<ul style="list-style-type: none"> • Győződjön meg arról, hogy az áramellátó kábelt bedugta a falba és a monitorba is. • Először is, a power gombnak a monitor előlapján KI állapotban kell lennie, majd nyomja megint BE pozícióba.
Nincs kép (A bekapcsolt állapotot jelző LED kék színben villog, periódus :3 mp be, 3 mp ki)	<ul style="list-style-type: none"> • Győződjön meg arról, hogy a számítógép be van kapcsolva. • Győződjön meg arról, hogy a jel kábel megfelelően csatlakozik a számítógéphez. • Ellenőrizze, hogy a monitor kábel nincs-e megtörve valahol. • Lehet, hogy az energia megtakarító üzemmód be van kapcsolva
A képernyőn az jelenik meg, hogy 	<ul style="list-style-type: none"> • Győződjön meg arról, hogy a monitor kábel megfelelően csatlakozik a számítógéphez. (Nézzon utána a gyors telepítési útmutatóban is.) • Ellenőrizze, hogy a monitor kábel nincs-e megtörve valahol. • Győződjön meg arról, hogy a számítógép be van kapcsolva.

AUTO gomb nem működik megfelelően

- Az Auto funkció a szabványos Macintosh illetve IBM-kompatibilis PC-hez készült, melyeken megfelelően fut a Windows.
- Lehet, hogy nem működik megfelelően, ha nem szabványos PC-t vagy video kártyát használ.

Képmegjelenítési problémák

A képernyő pozíció nem megfelelő

- Nyomja meg az Auto gombot.
- Állítsa be a kép helyzetét az OSD Main Controls (Fő kezelőszervek) Setup (Beállítás) menüpontja Phase/Clock (Fázis/Órajel) elemének segítségével.

A kép vibrál a képernyőn.

- Ellenőrizze hogy a jel kábel megfelelően csatlakozik a grafikai kártyához vagy a PC-hez.

Függőleges remegés lép fel



- Nyomja meg az Auto gombot.
- Szüntesse meg a függőleges sávokat az OSD főmenü Main Controls (Fő kezelőszervek) Setup (Beállítás) menüpontja Phase/Clock (Fázis/Órajel) elemének segítségével.

<p>Vízszintes remegés lép fel</p> 	<ul style="list-style-type: none"> • Nyomja meg az Auto gombot. • Szüntesse meg a függőleges sávokat az OSD főmenü Main Controls (Fő kezelőszervek) Setup (Beállítás) menüpontja Phase/Clock (Fázis/Órajel) elemének segítségével.
<p>A képernyő túl világos vagy túl sötét</p>	<ul style="list-style-type: none"> • Az OSD segítségével állítsa be a kontrasztot és a fényerőt. (Az LCD-monitor háttérvilágításának élettartama véges. Ha a képernyő elsötétedik vagy vibrálni kezd, lépjen kapcsolatba az értékesítési képviselővel.
<p>Egy utókép jelenik meg</p>	<ul style="list-style-type: none"> • Ha egy kép sokáig marad a képernyőn, "belenyomódhat", és eltűnte után utóképet hagy. Ez általában néhány óra után eltűnik
<p>Egy utókép megmarad, miután kikapcsolódott az áram.</p>	<ul style="list-style-type: none"> • Ez a folyadékkristályos képernyők jellemzője, nem pedig a képernyő hibás működése vagy károsodása okozta. Ez az utókép egy idő után eltűnik
<p>Zöld, vörös, kék, sötét és fehér pontok maradnak</p>	<ul style="list-style-type: none"> • A megmaradó pontok a mai technikában használatos világban teljesen normálisak.
<p>Állítsa be a kék színű "bekapcsolt állapotot" jelző fényt</p>	<ul style="list-style-type: none"> • Állítsa be a kék színű, "bekapcsolt állapotot" jelző fényt az OSD főmenü Main Controls (Fő kezelőszervek) Setup (Beállítás) menüpontja power LED (bekapcsolt állapotot jelző LED) elemének segítségével.

További információkért olvassa el a [Fogyasztói tájékoztatóközpontok](#) listát és lépjen kapcsolatba a Philips ügyfélszolgálati munkatársával.

[VISSZA A LAP TETEJÉRE](#)

Regulatory Information

Model ID: 230E1
Model No: MWE1230F

Recycling Information for Customers

Philips establishes technically and economically viable objectives to optimize the environmental performance of the organization's product, service and activities.

From the planning, design and production stages, Philips emphasizes the important of making products that can easily be recycled. At Philips, end-of-life management primarily entails participation in national take-back initiatives and recycling programs whenever possible, preferably in cooperation with competitors.

There is currently a system of recycling up and running in the European countries, such as The Netherlands, Belgium, Norway, Sweden and Denmark.

In U.S.A., Philips Consumer Electronics North America has contributed funds for the Electronic Industries Alliance (EIA) Electronics Recycling Project and state recycling initiatives for end-of-life electronics products from household sources. In addition, the Northeast Recycling Council (NERC) - a multi-state non-profit organization focused on promoting recycling market development - plans to implement a recycling program.

In Asia Pacific, Taiwan, the products can be taken back by Environment Protection Administration (EPA) to follow the IT product recycling management process, detail can be found in web site www.epa.gov.tw

The monitor contains parts that could cause damage to the nature environment. Therefore, it is vital that the monitor is recycled at the end of its life cycle.

For help and service, please contact [Consumers Information Center](#) or [F1rst Choice Contact Information Center](#) in each country or the following team of Environmental specialist can help.

Mrs. Argent Chan, Environment Manager
Philips Consumer Lifestyle
E-mail: argent.chan@philips.com
Tel: +886 (0) 3 222 6795

Mr. Maarten ten Houten - Senior Environmental Consultant
Philips Consumer Electronics
E-mail: marten.ten.houten@philips.com
Tel: +31 (0) 40 27 33402

Mr. Delmer F. Teglas
Philips Consumer Electronics North America
E-mail: butch.teglas@philips.com
Tel: +1 865 521 4322

- [Recycling Information for Customers](#)
- [Waste Electrical and Electronic Equipment-WEEE](#)
- [CE Declaration of Conformity](#)
- [Energy Star Declaration](#)
- [Federal Communications Commission \(FCC\) Notice \(U.S. Only\)](#)
- [FCC Declaration of Conformity](#)
- [Commission Federale de la Communication \(FCC Declaration\)](#)
- [EN 55022 Compliance \(Czech Republic Only\)](#)
- [Polish Center for Testing and Certification Notice](#)
- [North Europe \(Nordic Countries\) Information](#)
- [BSMI Notice \(Taiwan Only\)](#)
- [Ergonomie Hinweis \(nur Deutschland\)](#)
- [Philips End-of-Life Disposal](#)
- [Information for UK only](#)
- [China RoHS](#)
- [Safety Information](#)
- [Troubleshooting](#)
- [Other Related Information](#)
- [Frequently Asked Questions \(FAQs\)](#)

[RETURN TO TOP OF THE PAGE](#)

Waste Electrical and Electronic Equipment-WEEE

Attention users in European Union private households



This marking on the product or on its packaging illustrates that, under European Directive 2002/96/EG governing used electrical and electronic appliances, this product may not be disposed of with normal household waste. You are responsible for disposal of this equipment through a designated waste electrical and electronic equipment collection. To determine the locations for dropping off such waste electrical and electronic, contact your local government office, the waste disposal organization that serves your household or the store at which you purchased the product.

Attention users in United States:

Like all LCD products, this set contains a lamp with Mercury. Please dispose of according to all Local, State and Federal laws. For the disposal or recycling information, contact www.mygreenelectronics.com or www.eiae.org.

[RETURN TO TOP OF THE PAGE](#)

CE Declaration of Conformity

Philips Consumer Electronics declare under our responsibility that the product is in conformity with the following standards

- EN60950-1:2001 (Safety requirement of Information Technology Equipment)
- EN55022:1998 (Radio Disturbance requirement of Information Technology Equipment)
- EN55024:1998 (Immunity requirement of Information Technology Equipment)
- EN61000-3-2:2000 (Limits for Harmonic Current Emission)
- EN61000-3-3:1995 (Limitation of Voltage Fluctuation and Flicker)

following provisions of directives applicable

- 73/23/EEC (Low Voltage Directive)
- 89/336/EEC (EMC Directive)
- 93/68/EEC (Amendment of EMC and Low Voltage Directive)

and is produced by a manufacturing organization on ISO9000 level.

The product also comply with the following standards

- ISO9241-3, ISO9241-7, ISO9241-8 (Ergonomic requirement for CRT Monitor)
- ISO13406-2 (Ergonomic requirement for Flat Panel Display)
- GS EK1-2000 (GS specification)
- prEN50279:1998 (Low Frequency Electric and Magnetic fields for Visual Display)
- MPR-II (MPR:1990:8/1990:10 Low Frequency Electric and Magnetic fields)

- TCO'99, TCO'03 (Requirement for Environment Labelling of Ergonomics, Energy, Ecology and Emission, TCO: Swedish Confederation of Professional Employees) for TCO versions

[RETURN TO TOP OF THE PAGE](#)

Energy Star Declaration

This monitor is equipped with a function for saving energy which supports the VESA Display Power Management (DPM) standard. This means that the monitor must be connected to a computer which supports VESA DPM. Time settings are adjusted from the system unit by software.

	VESA State	LED Indicator	Power Consumption
Normal operation	ON (Active)	Blue	< 50W (typ.)
Power Saving Alternative 2 One step	Sleep	Blinking Blue LED	< 0.5 W
	Switch Off	Blue LED off	< 0.5W



As an ENERGY STAR® Partner, PHILIPS has determined that this product meets the ENERGY STAR® guidelines for energy efficiency.



We recommend you switch off the monitor when it is not in use for a long time.

[RETURN TO TOP OF THE PAGE](#)

Federal Communications Commission (FCC) Notice (U.S. Only)



This equipment has been tested and found to comply with the limits for a Class B digital device, pursuant to Part 15 of the FCC Rules. These limits are designed to provide reasonable protection against harmful interference in a residential installation. This equipment generates, uses and can radiate radio frequency energy and, if not installed and used in accordance with the instructions, may cause harmful interference to radio communications. However, there is no guarantee that interference will not occur in a particular installation. If this equipment does cause harmful interference to radio or television reception, which can be determined by turning the equipment off and on, the user is encouraged to try to correct the interference by one or more of the following measures:

- Reorient or relocate the receiving antenna.
- Increase the separation between the equipment and receiver.
- Connect the equipment into an outlet on a circuit different from that to which the receiver is connected.
- Consult the dealer or an experienced radio/TV technician for help.



Changes or modifications not expressly approved by the party responsible for compliance could void the user's authority to operate the equipment.

Use only RF shielded cable that was supplied with the monitor when connecting this monitor to a computer device.

To prevent damage which may result in fire or shock hazard, do not expose this appliance to rain or excessive moisture.

THIS CLASS B DIGITAL APPARATUS MEETS ALL REQUIREMENTS OF THE CANADIAN INTERFERENCE-CAUSING EQUIPMENT REGULATIONS.

[RETURN TO TOP OF THE PAGE](#)

FCC Declaration of Conformity

Trade Name: Philips
Philips Consumer Electronics North America
P.O. Box 671539
Responsible Party: Marietta, GA 30006-0026
1-888-PHILIPS (744-5477)

Declaration of Conformity for Products Marked with FCC Logo,
United States Only

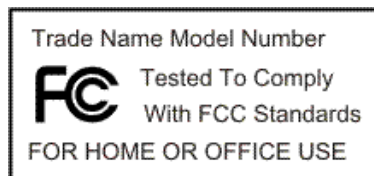

This device complies with Part 15 of the FCC Rules. Operation is subject to the following two conditions: (1) this device may not cause harmful interference, and (2) this device must accept any interference received, including interference that may cause undesired operation.

[RETURN TO TOP OF THE PAGE](#)

Commission Federale de la Communication (FCC Declaration)



Cet équipement a été testé et déclaré conforme aux limites des appareils numériques de class B, aux termes de l'article 15 Des règles de la FCC. Ces limites sont conçues de façon à fournir une protection raisonnable contre les interférences nuisibles dans le cadre d'une installation résidentielle. CET appareil produit, utilise et peut émettre des hyperfréquences qui, si l'appareil n'est pas installé et utilisé selon les consignes données, peuvent causer des interférences nuisibles aux communications radio. Cependant, rien ne peut garantir l'absence d'interférences dans le cadre d'une installation particulière. Si cet appareil est la cause d'interférences nuisibles pour la réception des signaux de radio ou de télévision, ce qui peut être décelé en fermant l'équipement, puis en le remettant en fonction, l'utilisateur pourrait essayer de corriger la situation en prenant les mesures suivantes:

- Réorienter ou déplacer l'antenne de réception.
- Augmenter la distance entre l'équipement et le récepteur.
- Brancher l'équipement sur un autre circuit que celui utilisé par le récepteur.
- Demander l'aide du marchand ou d'un technicien chevronné en radio/télévision.



Toutes modifications n'ayant pas reçu l'approbation des services compétents en matière de conformité est susceptible d'interdire à l'utilisateur l'usage du présent équipement.

N'utiliser que des câbles RF armés pour les connections avec des ordinateurs ou périphériques.

CET APPAREIL NUMERIQUE DE LA CLASSE B RESPECTE TOUTES LES EXIGENCES DU REGLEMENT SUR LE MATERIEL BROUILLEUR DU CANADA.

[RETURN TO TOP OF THE PAGE](#)

EN 55022 Compliance (Czech Republic Only)

This device belongs to category B devices as described in EN 55022, unless it is specifically stated that it is a Class A device on the specification label. The following applies to devices in Class A of EN 55022 (radius of protection up to 30 meters). The user of the device is obliged to take all steps necessary to remove sources of interference to telecommunication or other devices.

Pokud není na typovém štítku počítače uvedeno, že spadá do třídy A podle EN 55022, spadá automaticky do třídy B podle EN 55022. Pro zařízení zařazená do třídy A (chranné pásmo 30m) podle EN 55022 platí následující. Dojde-li k rušení telekomunikačních nebo jiných zařízení je uživatel povinen provést taková opatření, aby rušení odstranil.

[RETURN TO TOP OF THE PAGE](#)

Polish Center for Testing and Certification Notice

The equipment should draw power from a socket with an attached protection circuit (a three-prong socket). All equipment that works together (computer, monitor, printer, and so on) should have the same power supply source.

The phasing conductor of the room's electrical installation should have a reserve short-circuit protection device in the form of a fuse with a nominal value no larger than 16 amperes (A).

To completely switch off the equipment, the power supply cable must be removed from the power supply socket, which should be located near the equipment and easily accessible.

A protection mark "B" confirms that the equipment is in compliance with the protection usage requirements of standards PN-93/T-42107 and PN-89/E-06251.

Wymagania Polskiego Centrum Badań i Certyfikacji

Urządzenie powinno być zasilane z gniazda z przyłączonym obwodem ochronnym (gniazdo z kołkiem). Współpracujące ze sobą urządzenia (komputer, monitor, drukarka) powinny być zasilane z tego samego źródła.

Instalacja elektryczna pomieszczenia powinna zawierać w przewodzie fazowym rezerwową ochronę przed zwarciami, w postaci bezpiecznika o wartości znamionowej nie większej niż 16A (amperów).

W celu całkowitego wyłączenia urządzenia z sieci zasilania, należy wyjąć wtyczkę kabla zasilającego z gniazda, które powinno znajdować się w pobliżu urządzenia i być łatwo dostępne.

Znak bezpieczeństwa "B" potwierdza zgodność urządzenia z wymaganiami bezpieczeństwa użytkowania zawartymi w PN-93/T-42107 i PN-89/E-06251.

Pozostałe instrukcje bezpieczeństwa

- Nie należy używać wtyczek adapterowych lub usuwać kołka obwodu ochronnego z wtyczki. Jeżeli konieczne jest użycie przedłużacza to należy użyć przedłużacza 3-żyłowego z prawidłowo połączonym przewodem ochronnym.
- System komputerowy należy zabezpieczyć przed nagłymi, chwilowymi wzrostami lub spadkami napięcia, używając eliminatora przepięć, urządzenia dopasowującego lub bezzakłócenieniowego źródła zasilania.
- Należy upewnić się, aby nic nie leżało na kablach systemu komputerowego, oraz aby kable nie były umieszczone w miejscu, gdzie można byłoby na nie nadeptywać lub potykać się o nie.
- Nie należy rozlewać napojów ani innych płynów na system komputerowy.
- Nie należy wpychać żadnych przedmiotów do otworów systemu komputerowego, gdyż może to spowodować pożar lub porażenie prądem, poprzez zwarcie elementów wewnętrznych.
- System komputerowy powinien znajdować się z dala od grzejników i źródeł ciepła. Ponadto, nie należy blokować otworów wentylacyjnych. Należy unikać kładzenia luźnych papierów pod komputer oraz umieszczania komputera w ciasnym miejscu bez możliwości cyrkulacji powietrza wokół niego.

[RETURN TO TOP OF THE PAGE](#)

North Europe (Nordic Countries) Information

Placering/Ventilation

WARNING:

FÖRSÄKRA DIG OM ATT HUVUDBRYTARE OCH UTTAG ÄR LÄTÅTKOMLIGA, NÄR DU STÄLLER DIN UTRUSTNING PÅPLATS.

Placering/Ventilation

ADVARSEL:

SØRG VED PLACERINGEN FOR, AT NETLEDNINGENS STIK OG STIKKONTAKT ER NEMT TILGÆNGELIGE.

Paikka/Ilmankierto

VAROITUS:

SIJOITA LAITE SITEN, ETTÄ VERKKOJOHTO VOIDAAN TARVITTAESSA HELPOSTI IRROTTAA PISTORASIESTA.

Plassering/Ventilasjon

ADVARSEL:

NÅR DETTE UTSTYRET PLASSERES, MÅ DU PASSE PÅ AT KONTAKTENE FOR STØMTILFØRSEL ER LETTE Å NÅ.

[RETURN TO TOP OF THE PAGE](#)

BSMI Notice (Taiwan Only)

符合乙類資訊產品之標準

[RETURN TO TOP OF THE PAGE](#)

Ergonomie Hinweis (nur Deutschland)

Der von uns gelieferte Farbmonitor entspricht den in der "Verordnung über den Schutz vor Schäden durch Röntgenstrahlen" festgelegten Vorschriften.

Auf der Rückwand des Gerätes befindet sich ein Aufkleber, der auf die Unbedenklichkeit der Inbetriebnahme hinweist, da die Vorschriften über die Bauart von Störstrahlern nach Anlage III \square 5 Abs. 4 der Röntgenverordnung erfüllt sind.

Damit Ihr Monitor immer den in der Zulassung geforderten Werten entspricht, ist darauf zu achten, daß

1. Reparaturen nur durch Fachpersonal durchgeführt werden.
2. nur original-Ersatzteile verwendet werden.
3. bei Ersatz der Bildröhre nur eine bauartgleiche eingebaut wird.

Aus ergonomischen Gründen wird empfohlen, die Grundfarben Blau und Rot nicht auf dunklem Untergrund zu verwenden (schlechte Lesbarkeit und erhöhte Augenbelastung bei zu geringem Zeichenkontrast wären die Folge).

Der arbeitsplatzbezogene Schalldruckpegel nach DIN 45 635 beträgt 70dB (A) oder weniger.



ACHTUNG: BEIM AUFSTELLEN DIESES GERÄTES DARAUF ACHTEN, DAß NETZSTECKER UND NETZKABELANSCHLUß LEICHT ZUGÄNGLICH SIND.

[RETURN TO TOP OF THE PAGE](#)

End-of-Life Disposal

Your new monitor contains materials that can be recycled and reused. Specialized companies can recycle your product to increase the amount of reusable materials and to minimize the amount to be disposed of.

Please find out about the local regulations on how to dispose of your old monitor from your local Philips dealer.

(For customers in Canada and U.S.A.)

This product may contain lead and/or mercury. Dispose of in accordance to local-state and federal regulations.

For additional information on recycling contact www.eia.org (Consumer Education Initiative)

[RETURN TO TOP OF THE PAGE](#)

Information for UK only

WARNING - THIS APPLIANCE MUST BE GROUNDING.

Important:

This apparatus is supplied with an approved moulded 13A plug. To change a fuse in this type of plug proceed as follows:

1. Remove fuse cover and fuse.

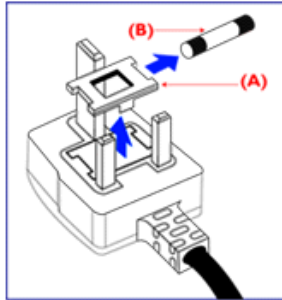

2. Fit new fuse which should be a BS 1362 5A, A.S.T.A. or BSI approved type.

3. Refit the fuse cover.

If the fitted plug is not suitable for your socket outlets, it should be cut off and an appropriate 3-pin plug fitted in its place.

If the mains plug contains a fuse, this should have a value of 5A. If a plug without a fuse is used, the fuse at the distribution board should not be greater than 5A.

Note: The severed plug must be destroyed to avoid a possible shock hazard should it be inserted into a 13A socket elsewhere.

How to connect a plug

The wires in the mains lead are coloured in accordance with the following code:

BLUE - "NEUTRAL" ("N")

BROWN - "LIVE" ("L")

GREEN & YELLOW - "GROUND" ("G")

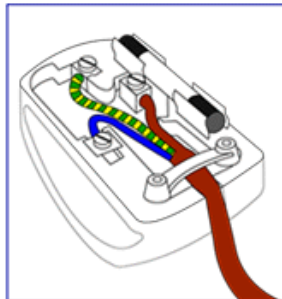

1. The GREEN AND YELLOW wire must be connected to the terminal in the plug which is marked with the letter "G" or by the Ground symbol  or coloured GREEN or GREEN AND YELLOW.

2. The BLUE wire must be connected to the terminal which is marked with the letter "N" or coloured BLACK.

3. The BROWN wire must be connected to the terminal which marked with the letter "L" or coloured RED.

Before replacing the plug cover, make certain that the cord grip is clamped over the sheath of the lead - not simply over the three wires.

[RETURN TO TOP OF THE PAGE](#)

China RoHS

The People's Republic of China released a regulation called "Management Methods for Controlling Pollution by Electronic Information Products" or commonly referred to as China RoHS. All products including CRT and LCD monitor which are produced and sold for China market have to meet China RoHS request.

中国大陆RoHS

根据中国大陆《电子信息产品污染控制管理办法》（也称为中国大陆RoHS），以下部分列出了本产品中可能包含的有毒有害物质或元素的名称和含量

本表适用之产品

显示器（液晶及CRT）

有毒有害物质或元素

部件名称	有毒有害物质或元素					
	铅 (Pb)	汞 (Hg)	镉 (Cd)	六价铬 (Cr6+)	多溴联苯 (PBB)	多溴二苯醚 (PBDE)
外壳	○	○	○	○	○	○
CRT显示屏	×	○	○	○	○	○
液晶显示屏/灯管	×	×	○	○	○	○
电路板组件*	×	○	○	○	○	○
电源适配器	×	○	○	○	○	○
电源线/连接线	×	○	○	○	○	○

*：电路板组件包括印刷电路板及其构成的零部件，如电阻、电容、集成电路、连接器等
○：表示该有毒有害物质在该部件所有均质材料中的含量均在《电子信息产品中有毒有害物质的限量要求标准》规定的限量要求以下
×：表示该有毒有害物质至少在该部件的某一均质材料中的含量超出《电子信息产品中有毒有害物质的限量要求标准》规定的限量要求；但是上表中打“×”的部件，符合欧盟RoHS法规要求（属于豁免的部分）

China Energy Efficiency Label (中國能效) implement

中国能源效率标识

根据中国大陆《能源效率标识管理办法》本显示器符合以下要求:

能源效率 (cd/W)	>0.85
能效等级	2级
能效标准	GB 21520-2008

[RETURN TO TOP OF THE PAGE](#)

Safety Information: Electric, Magnetic and Electromagnetic Fields ("EMF")

1. Philips Royal Electronics manufactures and sells many products targeted at consumers, which, like any electronic apparatus, in general have the ability to emit and receive electro magnetic signals.
2. One of Philips' leading Business Principles is to take all necessary health and safety measures for our products, to comply with all applicable legal requirements and to stay well within the EMF standards applicable at the time of producing the products.
3. Philips is committed to develop, produce and market products that cause no adverse health effects.
4. Philips confirms that if its products are handled properly for their intended use, they are safe to use according to scientific evidence available today.
5. Philips plays an active role in the development of international EMF and safety standards, enabling Philips to anticipate further developments in standardization for early integration in its products.

[RETURN TO TOP OF THE PAGE](#)

- Biztonság és problémaelhárítás
- Gyakran feltett kérdések
- Problémaelhárítás
- Szabályozási információk
- Információk USA felhasználóknak
- Információk nem USA-beli felhasználóknak

Egyéb vonatkozó információ

Információk USA felhasználóknak

A 115 V feszültségre állított egységeknél:

Használjon egy UL vezetékkeszletet, mely minimum 18 AWG-ből, SVT vagy SJT típusú vezetőkábelből egy maximum 15 láb hosszú és párhuzamos pengéből, földeléses típusú, 15 amperos, 125 voltos részekből áll.

A 230 V feszültségre állított egységeknél:

Használjon egy UL vezetékkeszletet, mely minimum 18 AWG-ből, SVT vagy SJT típusú vezetőkábelből egy maximum 15 láb hosszú és egy tandem pengéből, földeléses típusú, 15 amperos, 250 voltos részekből áll.

Információk nem USA-beli felhasználóknak

A 230 V feszültségre állított egységeknél:

Használjon egy vezetékkeszletet, mely minimum egy 18 AWG vezetőkábelből, és egy földeléses típusú, 15 amperos, 250 voltos részekből áll. A vezetékkeszletnek meg kell felelnie azon ország biztonsági előírásainak, melyben használják illetve amelyben értékesítik.

[VISSZA A LAP TETEJÉRE](#)

- [Erről a kézikönyvről](#)
- [Megjegyzések](#)

Erről a kézikönyvről

Erről a kézikönyvről

Ez a az elektronikus felhasználói kézikönyvet mindenkinek szól, aki a Philips LCD Monitort használja. Leírja a monitor jellemzőit, telepítését, működését és más fontos információkat tartalmaz. A tartalma megfelel a nyomtatott verzó tartalmával.

A fejezetek a következők:

- [Biztonság és problémaelhárítási információk](#) tippeket , ötleteket és megoldásokat a leggyakoribb problémákra, és egyéb más információt tartalmaz, amire szüksége lehet.
- Az [Erről az Elektronikus kézikönyvről](#) szóló rész tájkoztatást ad a rendelkezésre álló információkról, valamint ikon leírásokat tartalmaz és más hasznos dokumentumok.
- [Termék információ](#) tájkoztatást ad a monitor jellemzőiről és a technikai adatairól.
- [A telepítése](#) leírja a kezdeti telepítési eljárást, és áttekintést ad arról, hogy hogyan használja a monitort.
- [OSD](#) arról ad információt, hogy hogyan állíthatja be a monitort.
- [Ügyfél kapcsolatok és garancia](#) a világszerte megtalálható Philips Ügyfél Információs Központok listáját tartalmazza. a segély telefonszámokkal és a garanciára vonatkozó információkkal együtt, melyek erre a termékre vonatkoznak.
- [Szószedet](#) a szakkifejezések definícióit tartalmazza.
- [Letöltés és nyomtatási lehetőség](#) ezt az egész kézikönyvet a merevlemezre viszi, hogy könnyebben hozzáférhető legyen.

[VISSZA A LAP TETEJÉRE](#)

Kiegészítő megjegyzések

A következő alfejezetek az egyes nemzeti konvenciókat tartalmazzák, melyeket figyelembe kell venni a termékénél.

Megjegyzések, figyelemfelhívások, figyelmeztetések

Ebben a kézikönyvben a szövegblokkok mellett ikonok találhatóak, és a szöveg félkövér vagy dőlt betűvel is kinyomtatható. Ezek a blokkok bizonyos megjegyzéseket, felhívásokat vagy figyelmeztetéseket tartalmaznak. Ezek a következők:



Megjegyzés: Ez az ikon fontos információkat és tippeket jelöl, melyek segítségével hatékonyabban tudja használni számítógépét.



FIGYELEM FELHÍVÁS: Ez az ikon olyan információt jelez, mely segítségével elkerülheti az esetleges hardverkárosodást vagy adatvesztést.



FIGYELMEZTETÉS: Ez az ikon veszélyhelyzetre hívja fel a figyelmet, és segítséget nyújt abban, hogy hogyan kerülje el a problémát.

Néhány figyelmeztetés más formában is megjelenhet, és lehetséges, hogy nem kísérik őket ikonok. Ilyen esetekben a figyelmeztetés speciális formátumát kötelezően jelezzük.

[VISSZA A LAP TETEJÉRE](#)

©2009 Koninklijke Philips Electronics N.V.

Minden jog fenntartva. A kézikönyv ismételt előállítás, másolása, használata, módosítása, bérbeadása, bérlete, nyilvános bemutatása, átvitele vagy sugárzása részben vagy egészben a Philips Electronics N.V. írásos engedélye nélkül tilos.

- Az Ön LCD monitorja
- Smartimage
- SmartContrast

- Ólmot nem tartalmazó termék

- Muszaki adatok

- Felbontás és előre beállított üzemmódok
- Philips képpont hiba politika

- Automatikus energiatakarékosság
- Fizikai jellemzők

- Érintkező-kiosztás

- A termék nézetei

- Fizikai funkció

- SmartManage & SmartControl II

Termékinformációk

Az Ön LCD monitorja:

Gratulálunk a termék megvásárlásához és üdvözljük a Philips-nél! Philips által kínált támogatás elonyeinek teljes kihasználása érdekében, regisztrálja termékét a www.philips.com/welcome weblapon

[VISSZA A LAP TETEJÉRE](#)

SmartImage

Mi az?

A SmartImage előre beállított értékekkel optimalizálja a megjelenítést a különféle tartalomnak megfelelően, és valós időben, dinamikusan állítja a fényerőt, kontrasztot, színhőmérsékletet és élességet. Akár szöveges alkalmazásokkal dolgozik, akár képeket jelenít meg, vagy videót néz, a Philips SmartImage programmal az LCD megjelenítő nagyszerű, optimalizált teljesítményt nyújt.

Miért van szükségem rá?



Az LCD megjelenítővel szemben az a kíváncsi, hogy kedvenc tartalmát optimálisan jelenítse meg. A SmartImage szoftver valós időben, dinamikusan állítja a fényerőt, kontrasztot, színhőmérsékletet és élességet a lehető legjobb LCD előtti élmény érdekében.

Hogyan működik?

SmartImage - a Philips díjnyertes LightFrameT technológiájára épülő szoftver - elemzi a képernyőn megjelenített tartalmat. A SmartImage az Ön által kiválasztott üzemmód alapján, dinamikus javítja a képek és videók kontrasztját, színtelítettségét és élességét a lehető legjobb megjelenítés érdekében - mindezt valós időben, és egyetlen gombnyomásra.

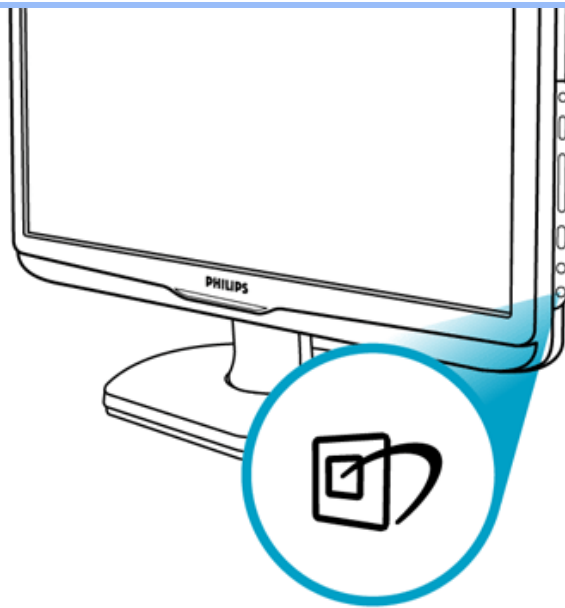
Hogyan engedélyezem a SmartImage programot?



1. Nyomja meg a  gombot a SmartImage indításához a megjelenítőn;
2. Tartsa lenyomva a  gombot az Office Work (Irodai munka), Image Viewing (Képnézegetés), Entertainment (Szórakozás), Economy (Gazdaságos) és az Off (Kikapcsolva) közötti váltáshoz;
3. A SmartImage képernyőkijelzés 5 másodpercig a képernyőn marad, illetve az "OK" gomb megnyomásával is megerősítheti a kiválasztást.
4. Ha a SmartImage engedélyezve van, az sRGB beállítási lehetőség automatikusan letiltásra kerül. Az sRGB használatához le kell tiltania a SmartImage szolgáltatást a monitor elölapján lévő  gomb megnyomásával.

A  billentyűre is szükség lehet a menü lefelé gördítéséhez. A ▼▲ gombokkal pedig elvégezheti a kiválasztást és az "OK" gomb megnyomásával megerősítheti a kiválasztást és bezárhatja a SmartImage OSD kijelzést. Öt üzemmód közül választhat: Office Work (Irodai munka), Image Viewing (Képnézegetés), Entertainment (Szórakozás), Economy (Gazdaságos) és Off (Kikapcsolva).

Öt üzemmód közül választhat: Office Work (Irodai munka), Image Viewing (Képnézegetés), Entertainment (Szórakozás), Economy (Gazdaságos) és Off (Kikapcsolva).

 SmartImage

Office Work

Image Viewing

Entertainment

Economy

Off

1. **Office Work (Irodai munka):** javítja a szöveges kijelzést és visszafogja a fényerőt a jobb olvashatóság és a szem-megeroltetés csökkentése érdekében. Ez az üzemmód jelentős mértékben javítja az olvashatóságot és termelékenységét, amikor számítógéppel, PDF fájlokkal, beolvasott cikkekkel vagy egyéb általános irodai alkalmazásokkal dolgozik.
2. **Image Viewing (Képnézegetés):** Ez a profil egyesíti a színtelítettség-, dinamikus kontraszt- és élességjavítást, így a fotók és egyéb képek kiemelkedő tisztasággal és ragyogó színekben jelennek meg - mindezt képzet és fakult színek nélkül.
3. **Entertainment (Szórakozás):** A felerősített fényerősség, nagyobb színtelítettség, dinamikus kontraszt és a borotvavéles kép a videók sötétebb területein minden részletet megjelenít anélkül, hogy a fényesebb területeken elmosná a színeket, így dinamikus természetes értékeket alkalmaz a lehető legjobb videomegjelenítés érdekében.
4. **Economy (Gazdaságos):** Ebben az üzemmódban megtörténik a fényerő és a kontraszt beállítása a háttérvilágítás finomhangolása mellett, a mindennapi irodai alkalmazások ideális megjelenítése és a kisebb energiafogyasztás érdekében.
5. **Off (Ki):** Nincs SmartImage általi optimalizálás.

[VISSZA A LAP TETEJÉRE](#)

SmartContrast

Mi az?

Egyedülálló technológia, amely dinamikusan elemzi a megjelenített tartalmat, és automatikusan optimalizálja az LCD monitor kontrasztarányát a képek maximális tisztasága és élvezete érdekében úgy, hogy fokozza a háttérvilágítást a tisztább, élesebb és fényesebb kép érdekében, illetve lejjebb veszi a háttérvilágítást a sötétebb háttérű képek tiszta megjelenítése érdekében.

Miért van szükségem rá?

Minden tartalomtípushoz a lehető legtisztább és szemnek kényelmes kép. A SmartContrast dinamikusan szabályozza a kontrasztot és beállítja a háttérvilágítást a játékok és videoképek tiszta, éles és fényes, illetve az irodai munka szövegének tiszta, olvasható megjelenítése érdekében. A monitor energiafogyasztásának csökkentése költségmegtakarítást és a monitor megnövelt élettartamát eredményezi.

Hogyan működik?

Ha a aktiválja a SmartContrast programot, valós időben elemzi a megjelenített tartalmat, és beállítja a színeket, illetve szabályozza a háttérvilágítás erejét. Ez a funkció nyilvánvalóan dinamikusan javítja a kontrasztot, hogy videók nézegetése, illetve játék közben még jobban

szórakozzon.

[VISSZA A LAP TETEJÉRE](#)**Ólmot nem tartalmazó termék**

Philips eliminated toxic substances like lead from its displays. Lead-free display helps protect your health and promotes environmentally sound recovery and disposal of waste from electrical and electronic equipment. Philips complies with the European Community stringent RoHS Directive mandating restrictions on hazardous substances in electrical and electronic equipment. With Philips, you can be confident that your display device does not harm the environment.

[VISSZA A LAP TETEJÉRE](#)**Muszaki adatok***

LCD PANEL	
• Típus	TFT LCD
• Képernyóméret	23 hüvelykes látható terület
• Képpont-méret	0.266 x 0.266 mm
• LCD panel típusa	1920 x 1080 képpont R.G.B. függoleges tükröződésmentes polarizátor, kemény bevonattal
• Tényleges kijelzoterület	513.784 x 291.016 mm
PÁSZTÁZÁS	
• Függoleges pásztázási sebesség	56 Hz - 76 Hz

• Sorfrekvencia	30 kHz - 83 kHz
VIDEO	
• Videó képpont-frekvencia	170 MHz
• Bemeneti impedancia	
- Videó	75 ohm
- Szinkr.	2.2K ohm
• Bemeneti jelszintek	0.7 Vpp
• Szinkr. bemeneti jel	Külön szinkr. Kompozit szinkr. Zöld jel szinkr.
• Szinkr. polaritás	Pozitív és negatív

* Az adatok előzetes értesítés nélkül megváltozhatnak.

[VISSZA A LAP TETEJÉRE](#)

Felbontás és előre beállított üzemmódok

- A. Maximális felbontás
- A 230E1 típus esetében
 - 1920 x 1080 képpont 60 Hz mellett ((analóg bemenet))
 - 1920 x 1080 képpont 60 Hz mellett (digitális bemenet)

1920 x 1080p 60 Hz mellett (HDMI bemenet)

B. Ajánlott felbontás

- A 230E1 típus esetében

I. 1920 x 1080 képpont 60 Hz mellett ((analóg bemenet))

1920 x 1080 képpont 60 Hz mellett (DVI bemenet)

1920 x 1080 képpont 60 Hz mellett (HDMI bemenet)

15 gyári üzemmód:

V frekv. (kHz)	Felbontás	F. frekv. (Hz)
31.469	720*400	70.087
31.469	640*480	59.940
35.000	640*480	67.000
37.500	640*480	75.000
35.156	800*600	56.250
37.879	800*600	60.317
46.875	800*600	75.000
48.363	1024*768	60.004
60.023	1024*768	75.029
63.981	1280*1024	60.020
79.976	1280*1024	75.025
67.500	1920*1080	60.000
66.587	1920*1080	60.000
65.290	1680*1050	60.000
64.674	1680*1050	60.000

2. Támogatott videó módok

Videó megjelenítési képességek 480i/480p/576i/576p/720p/1080i/1080p(HDCP támogatással)

[VISSZA A LAP TETEJÉRE](#)

Automatikus energiatakarékosság

Amennyiben rendelkezik VESA DPM kompatibilis grafikus kártyával, illetve a PC-re telepített szoftverrel, a monitor automatikusan képes csökkenteni áramfelvételét, amikor nem használják. Ha adatbevitelt észlel billentyűzetről, egérről vagy más adatbeviteli eszköztől, a monitor automatikusan 'felébred'. Az alábbi táblázat mutatja ennek az automatikus energiatakarékossági szolgáltatásnak az áramfelvételi és

jeltovábbítási jellemzőit:

Energiaigazdálkodás meghatározása					
VESA mód	Videó	V-szinkr.	F-szinkr.	Fogyasztott energia	LED színe
Aktív	BE	Igen	Igen	< 50W (jell.)	Kék
Alvás	KI	Nem	Nem	< 0.5 W	Villogó kék
Kikapcsolva	KI	-	-	< 0.5W	KI

Ez a monitor ENERGY STARR kompatibilis. Az ENERGY STARR partnerként a PHILIPS megállapítása szerint ez a termék megfelel az ENERGY STARR energiatakarékosságra vonatkozó ajánlásainak.

[VISSZA A LAP TETEJÉRE](#)

Fizikai jellemzők

• Dönthetőség	-5°+2/-0 ~+ 20°+3/-0
• Energiaforrás	100-240 V~, 50/60 Hz
• Energiafogyasztás	50W* (jell.)
• Hőmérséklet	0° C to 40 ° C (üzemi) -20° C to 60° C (tárolás)
• Relatív páratartalom	20% to 80%
• Rendszer MTBF	50K óra (CCFL 50K óra)

* Az adatok előzetes értesítés nélkül megváltozhatnak

A monitor alapbeállított felbontása 1920 x 1080. Alapbeállításban a monitor 100% fényerőre (max.) van állítva. 50% kontraszt és 6500K színhőmérséklet teljes fehér mintával.

[VISSZA A LAP TETEJÉRE](#)

Érintkező-kiosztás

1.A digitális csatlakozó 24 érintkezőt tartalmaz háromszor nyolc sorban. A jelcsatlakozó érintkező-kiosztása az alábbi táblázatban olvasható:

Érintkező száma	Jelkiosztás	Érintkező száma	Jelkiosztás	Érintkező száma	Jelkiosztás
1	T.M.D.S. Adat2-	9	T.M.D.S. Adat1-	17	T.M.D.S. Adat0-
2	T.M.D.S. Adat2+	10	T.M.D.S. Adat1+	18	T.M.D.S. Adat0+
3	T.M.D.S. Adat2/4 árnyékolás	11	T.M.D.S. Adat1/3 árnyékolás	19	T.M.D.S. Adat0/5 árnyékolás
4	Nincs csatlakozás	12	Nincs csatlakozás	20	Nincs csatlakozás
5	Nincs csatlakozás	13	Nincs csatlakozás	21	Nincs csatlakozás
6	DDC időzítés	14	+5 V táp	22	T.M.D.S. Időzítés árnyékolás
7	DDC Adat	15	Földelés (+5V-hoz)	23	T.M.D.S. Időzítés+
8	Nincs csatlakozás	16	Hot Plug érzékelés	24	T.M.D.S. Időzítés-

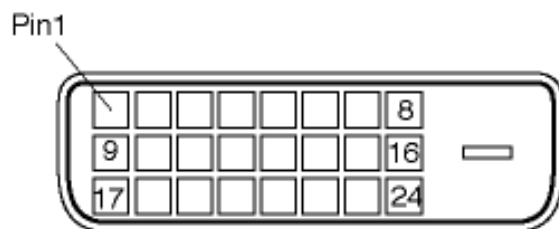

2.A jelkábel 15 érintkezős D-sub csatlakozója (dugója):

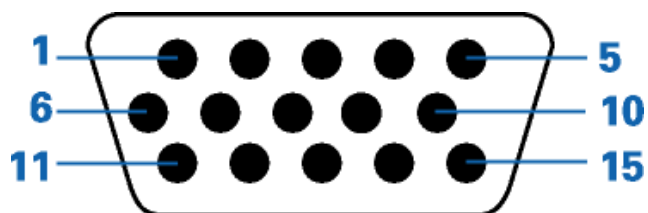

Érintkező száma	Kiosztás	Érintkező száma	Kiosztás
1	Vörös videobemenet	9	DDC + 5 V
2	Zöld videobemenet/SOG	10	Logikai földelés
3	Kék videobemenet	11	Földelés
4	Érzékelés (GND)	12	Soros adatvonal (SDA)

5	Kábelérzékelés (GND)	13	V szinkr. / V+F szinkr
6	Vörös videó földelés	14	F szinkr.
7	Zöld videó földelés	15	Adat időzítés vonal (SCL)
8	Kék videó földelés		

3.A jelkábel 19 érintkezős HDMI csatlakozója (dugója)

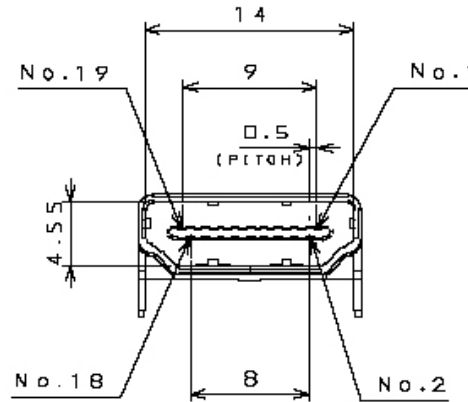

Érintkező száma	Leírás	Érintkező száma	Leírás
1	TMDS Adat2+	11	TMDDS Időzítés árnyékolás
2	TMDS Adat2 árnyékolás	12	TMDS Időzítés -
3	TMDS Adat2-	13	CEC
4	TMDS Adat1+	14	NC
5	TMDS Adat1 árnyékolás	15	SCL
6	TMDS Adat1-	16	SDA
7	TMDS Adat0+	17	DDC/CEC földelés
8	TMDS Adat0 árnyékolás	18	+5 V táp
9	TMDS Adat0-	19	Hot Plug érzékelés
10	TMDS Időzítés +		

[VISSZA A LAP TETEJÉRE](#)

[A termék nézetei](#)

A következő hivatkozásokra kattintva megjelenítheti a monitor és részegységei különböző nézeteit

[Front View Product Description](#)

[VISSZA A LAP TETEJÉRE](#)

Fizikai funkció

Dönthetőség

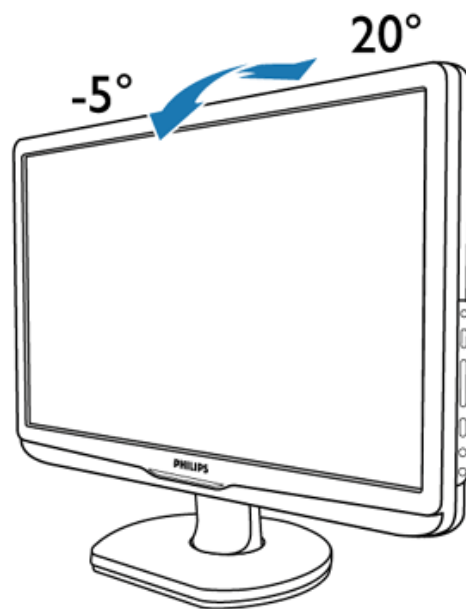

[VISSZA A LAP TETEJÉRE](#)

- Termék tulajdonságok
- Technikai adatok
- Felbontás & előre beállított módok
- Automatikus energia megtakarítás
- Fizikai tulajdonságok
- Érkiosztás
- Termék nézetek
- SmartManage

Philips képpont hiba politika

A Philips Lap monitor képpont hiba politikája

A Philips azért küzd, hogy a legjobb minőségű termékeket készítse el. Az iparág legmodernebb gyártási eljárásait használjuk, és szigorú minőség ellenőrzést végzünk. Néha azonban a TFT LCD képernyőknél elkerülhetetlen a képpont vagy rész-képpont hibája, hibái. Egyetlen gyártó sem tudja garantálni, hogy valamennyi képernyője mentes legyen a képpont hibáktól, de a Philips hogy az info garantálja, hogy minden olyan monitort, mely kifogásolható mennyiségű képpont hibát tartalmaz, a garancia mellett megjavít vagy kicserél. Ez a jegyzet a különféle képpont hibákat írja le, és meghatározza az elfogadható szintet mindegyik típusnál. Ahhoz, hogy érvényes legyen a garancia a javításra, a képpont hibák száma a TFT LCD képernyőn meg kell haladja ezeket a hibaszinteket. Például a 19"-os XGA monitor esetében a hibás alképpontok száma nem lehet több az összes képpont 0,0004%-ánál. Ráadásul mivel bizonyos képpont hibák kombinációi jobban látszanak, ezekben az esetekben a Philips még magasabb minőségi szabványokat állít fel. Ez világszerte alkalmazott eljárás.

Képpontok és alképpontok

Egy képpont vagy kép elem, mely a három alképpontból, a három elsődleges színből, vörösből, zöldből és kékből áll. Több képpont együtt alkot egy képet. Amikor egy képpont összes alképpontja világít, a három színes alképpont egységes fehér képpontként jelenik meg. Amikor mind sötét, a alképpont együttesen egységes fekete képpontként jelenik meg. A világos és sötét alképpontok egyéb kombinációi más egységes színeként jelennek meg.

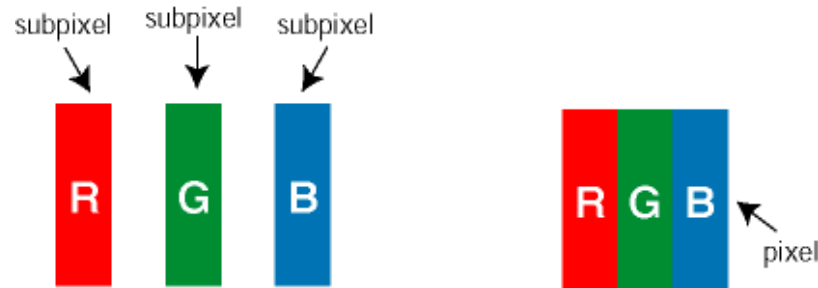

Képpont hibák típusai

Képpont és alképpont hibák különbözőképpen jelennek meg a képernyőn. A képpont hibáknak két kategóriája van, és az egyes kategóriákon belül számos alképpont hiba szerepel.

Fényes pont hibák A fényes pont hibák mindig világos, azaz "bekapcsolt" képpontként vagy al-képpontként jelennek meg. Más szóval a *fényes pont* egy olyan al-képpont, amely világos marad a képernyőn, amikor a monitor

sötét mintát jelenít meg. A fényes pont hibák típusai:

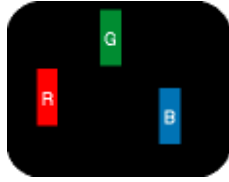

Egy égő vörös, zöld vagy kék alképpont

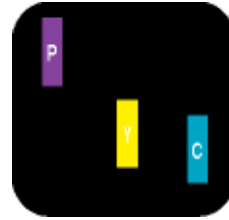

Két szomszédos

égő alképpont: - Vörös + Kék = Bíbor - Vörös + Zöld = Sárga - Zöld + Kék = Cián (Világoskék)



Három szomszédos égő alképpont (egy fehér képpont)



A vörös vagy kék színű *fényes pont* több mint 50 százalékkal világosabb kell, hogy legyen a szomszédos pontoknál; míg a zöld színű fényes pont 30 százalékkal világosabb a szomszédos pontoknál.

Fekete pont hibák A fekete pont hibák mindig sötét, azaz "kikapcsolt" képpontként vagy al-képpontként jelennek meg. Más szóval a *fekete pont* egy olyan al-képpont, amely sötét marad a képernyőn, amikor a monitor világos mintát jelenít meg. A fekete pont hibák típusai:

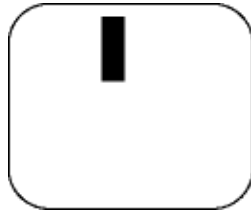

Egy sötét alképpont

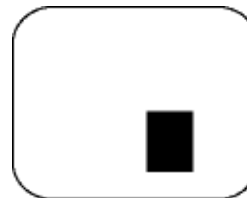

Két vagy három sötét alképpont vagy három fekete alképpont

Képpont közelségi hibák

Mivel az azonos képpont és alképpont hibák, melyek egymáshoz közel vannak, jobban észrevehetők, a Philips megadja a közelségi határokat a hibákhoz.

Képpont hiba határok

Annak a meghatározásához, hogy érvényes-e a javítási vagy csere garancia, a TFT LCD képernyőn egy Philips lap monitoron a képpont és alképpont hibáknak meg kell haladni a következő táblázatokban szereplő értékeket.

FÉNYPONT HIBÁK	ELFOGADHATÓ SZINT
MODELL	230E1
1 megvilágított alpixel	3
2 egymás melletti megvilágított alpixel	1
3 egymás melletti megvilágított alpixel (egy fehér pixel)	0
Két fényponthiba* közötti távolság*	15 mm vagy több
Minden fajtájé összes fényhatás hiba	3

FEKETE PONT HIBÁK	ELFOGADHATÓ SZINT
MODELL	230E1
1 sötét alpixel	5
2 egymás melletti sötét alpixel	2
3 egymás melletti sötét alpixel	0
Távolság két fekete ponthiba között*	15 mm vagy több
Mindenfajta fekete ponthiba	5

Összes PONT HIBA	ELFOGADHATÓ SZINT
MODELL	230E1
Mindenfajta világos ponthiba	5

Megjegyzés:

* 1 vagy 2 egymás melletti alpixelhiba = 1 ponthiba

[VISSZA A LAP TETEJÉRE](#)

- Termék Információ
- Philips Pixel Hibapolitika Politika
- A SmartManage tulajdonságai és előnyei
- Philips SmartControl II
- Rendszer-támogatás és követelmények
- Telepítés
- A használat elkezdése
- Kérdések (Q) és válaszok (A)

SmartManage & SmartControl II (Szelektív Modellek)



Bevezetés

A Philips SmartManage egy továbbfejlesztett megoldás kifejezetten felhasználók, illetve céges/intézményi rendszergazdák részére Philips monitorok kezeléséhez eszközgazdálkodási környezetük részeként. A megoldás három alapvető alkotóelemet tartalmaz: Philips SmartManage Administrator, Philips SmartControl és Agent.

Ha az Önnek kis vagy közepes vállalkozása van, nem biztos, hogy ilyen professzionális szoftverre van szüksége az Állóeszköz-kezelés elvégzésének céljára. Ezért a Philips a SmartManage és SmartManage Lite kompakt verzióját nyújtja Önnek. A SmartManage Lite alkalmazást a Philips Monitorok LAN hálózaton keresztüli kezelésére használhatja. Kérjük, nézze meg az alábbi összehasonlító táblázatot annak eldöntésére, hogy melyik alkalmas a leginkább az ön környezetében.

Funkciók és szolgáltatások Kezelése	SmartManage PC és Monitor	SmartManage Lite Monitor
A SmartManage öt fő funkciója		
Biztonságszervezés	● A SmartManage a megadott rendszergazdának vagy e-mail címre küldött figyelmeztető üzenettel jelzi, ha egy megjelenítőt a kijelölt helyéről eltávolítanak. Ezen kívül, a hálózatról eltávolított monitor képernyőjén figyelmeztető üzenet jelenik meg, és 10 perc elteltével kikapcsol.	●(Lite verzió) A rendszergazda megtekintheti az eszközlístát, hiányzik-e egy kijelző. Kis- és középvállalatok számára ideális. A lopás megakadályozása érdekében opcionális funkcióként a monitor nem jeleníti meg helyesen a képet, ha nem adják meg a megfelelő PIN-kódot.
Energiagazdálkodás szervezés	● Használaton kívül lévő megjelenítő távoli kikapcsolása	● Használaton kívül lévő megjelenítő távoli kikapcsolása
Távfelügyelet - Teljesítmény és beállítások	● A kijelző-beállítások távoli beállítása vagy alaphelyzetbe állítása	● A kijelző-beállítások távoli beállítása vagy alaphelyzetbe állítása
Eszköznyilvántartás	● Teljes mértékben rendezhető jelentésadatok a rendszergazda számára.,pl. sorozatszám, felbontás, típusnév, működési idő, eszközinformáció, helyszín, osztály stb.	●(Lite verzió) Lényeges információk, mint pl. sorozatszám, felbontás, típusnév és működési idő.
Azonnali támogatás	● SMS vagy azonnali üzenet egyedi felhasználók számára, vagy nyilvános sugárzás	●(Lite verzió) Nyilvános sugárzás

A SmartManage tulajdonságai és előnyei

A Philips SmartManage IT menedzsment konzolként dolgozik a monitorforrások információit gyűjti be, futtatja a források jelentését, ellenőrzi a források biztonságát, monitorozza a források biztonságát és azonnali üzeneteket közvetít a monitorok felhasználóinak. A Philips SmartManage a következő fő tulajdonságokkal rendelkezik:

1. Megemelt biztonságot kínál a vállalati felhasználóknak, befektetéseik biztonsága érdekében.
2. Az energiatakarékosági tulajdonság csökkenti a közmű-kiadásokat és a munkaerőt a amely a monitorok be/ki kapcsolásához szükséges.
3. A SmartControl további lehetőséget kínál a monitorok teljesítménynöveléséhez és beállításainak az elvégzéséhez.
4. A beépített forrásjelentések csökkentik az audithoz és karbantartáshoz szükséges munkaerőt, ciklusidőt és költségeket.

A SmartManage próbaverziója letölthető a következő weboldalról:

<http://www.altiris.com/philips>

Innen a SmartManage Lite verzió is letölthető

<http://www.portrait.com/dtune/phl/enu/index.html>



A SmartManage olyan szoftver, amely üzleti környezetekre szolgál. A személlgen felhasználóknak rendszerint nincs szükségük a SmartManage alkalmazására.

A Philips SmartManage a Philips és Altiris Inc által közösen kifejlesztett megoldás.

A Philips SmartControl II és a SmartManage Lite a Philips and Portrait Display, Inc. által közösen kifejlesztett megoldás.

Philips SmartControl II

A SmartControl II egy monitor-alapú szoftver, könnyen használható, képernyőn lévő grafikus felülettel rendelkezik, mely végigkalauzolja önt a következők finemhangolásán: felbontás, színekalibrálás és egyéb kijelző beállítások, mint a fényerő, kontraszt, órajel és fázis, pozíció, RGB, fehér pont és – a káván lévő hangszórókkal rendelkező modellekre vonatkozóan – hangerő beállítás. A SmartControl II telepítésű monitoroknak megvan az a képessége is, hogy kezelhető legyen a SmartManage alkalmazással, amely menedzselni tudja a PC-ket és monitorokat, illetve a SmartManage Lite alkalmazással, mely a monitorokat tudja kezelni. (Kérjük, nézze meg a SmartManage/SmartManage Lite fejezetet) .

Rendszer-támogatás és követelmények:

1. Rendszer-támogatás: 2000, XP, NT 4.0, XP 64 Edition, Vista 32/64. IE Support 6.0/7.0.
2. Nyelvi támogatás: angol, egyszerűsített kínai, német, spanyol, francia, olasz, orosz, portugál.
3. Philips Monitor-támogatás DDC/CI felület.

Telepítés:

1. Telepítő – Telepítő pajzs üdvözet

- A következő gomb a felhasználót a következő Telepítő táblára viszi.
- A Törlés arra vezeti a felhasználót, hogy törölje a telepítést.

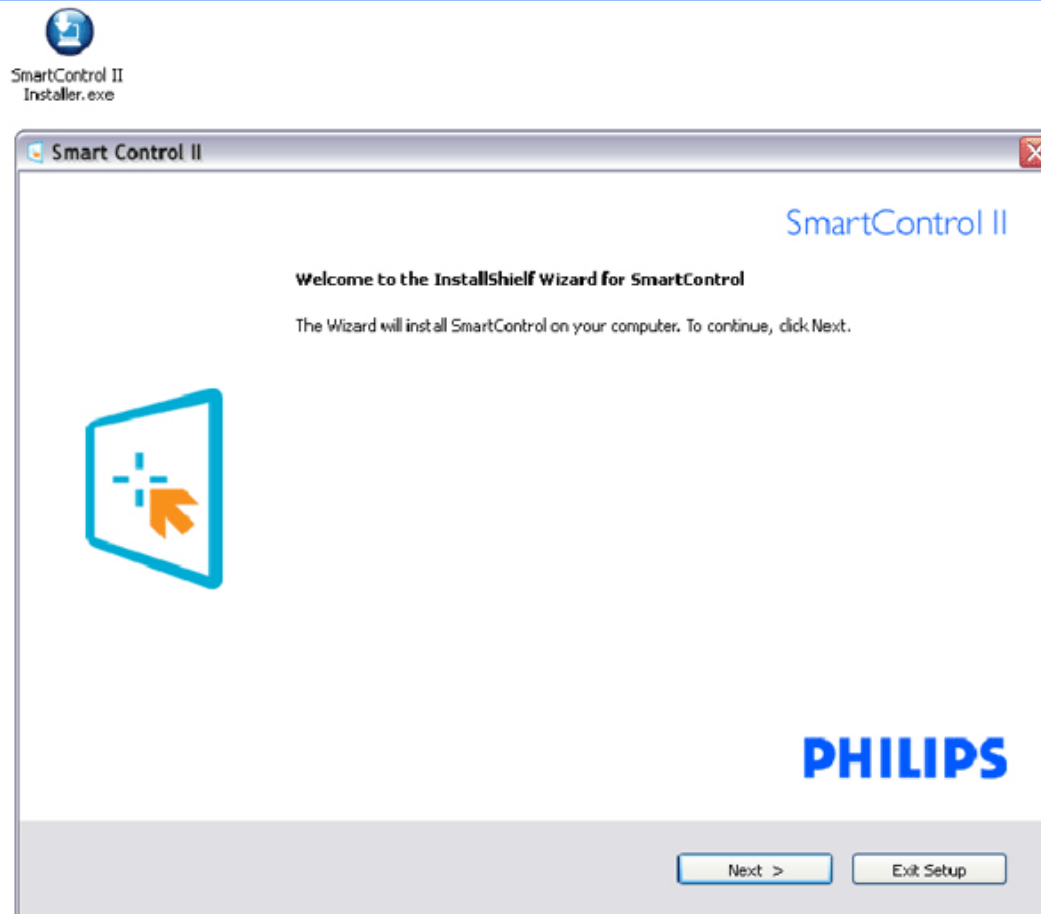

2. Telepítő – telepítő pajzs Jogi rész

- Válassza az "Elfogadom" lehetőséget a telepítés folytatásához.
- A Törlés arra vezeti a felhasználót, hogy törölje a telepítést.

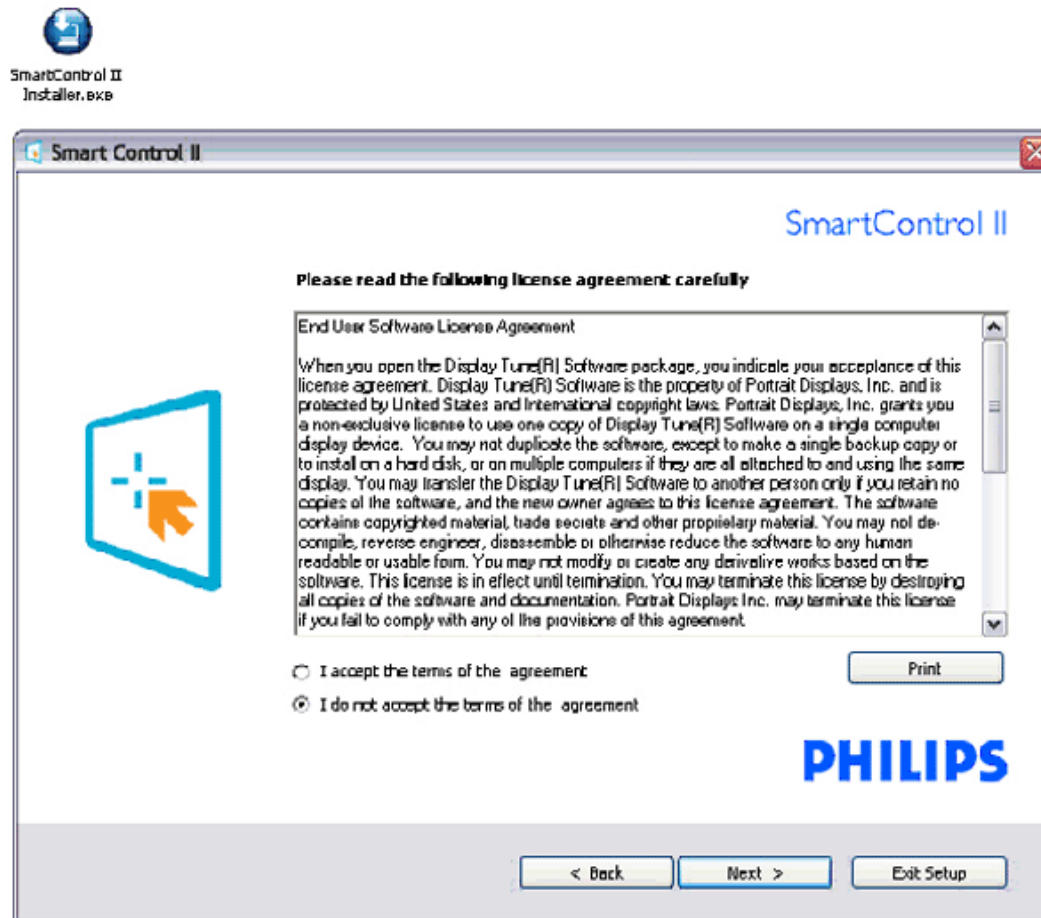

3. Telepítő – Telepítő pajzs Program fájlok

- Jelölje be a rubrikát, ha telepíteni kívánja a SmartManage Lite Állóeszköz--kezelési szolgáltatást.

A személynél felhasználóknak rendszerint nincs szüksége, hogy ezt a funkciót aktiválják. Olvassa el e kézikönyvben a SmartManage részt, mielőtt a SmartManage Lite funkciót kiválasztaná.

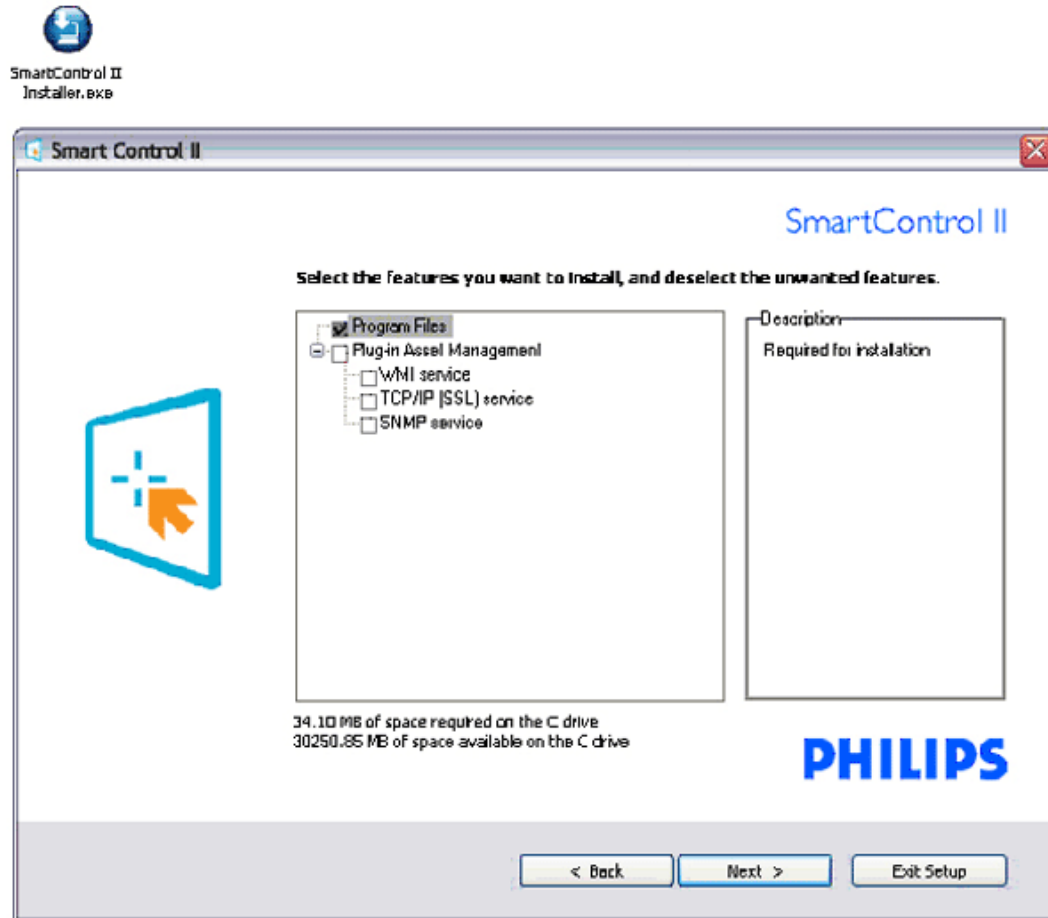

4. Telepítő – Telepítési folyamat

- Kövesse az utasításokat és fejezze be a telepítést.
- Elindíthatja, miután a telepítés befejeződött.
- Ha az indítást később kívánja, rákattinthat az asztalon lévő ikonra vagy az eszköztárra.



SmartControl II
Installer.exe

Smart Control II

SmartControl II

Click Install to begin the installation

If you want to review or change any of your installation settings, click Back. Click Cancel to exit the wizard.

A logo consisting of a blue square with rounded corners, containing a white plus sign and an orange mouse cursor arrow pointing towards the bottom right.

< Back

Install

Exit Setup



SmartControl II
Installer.exe

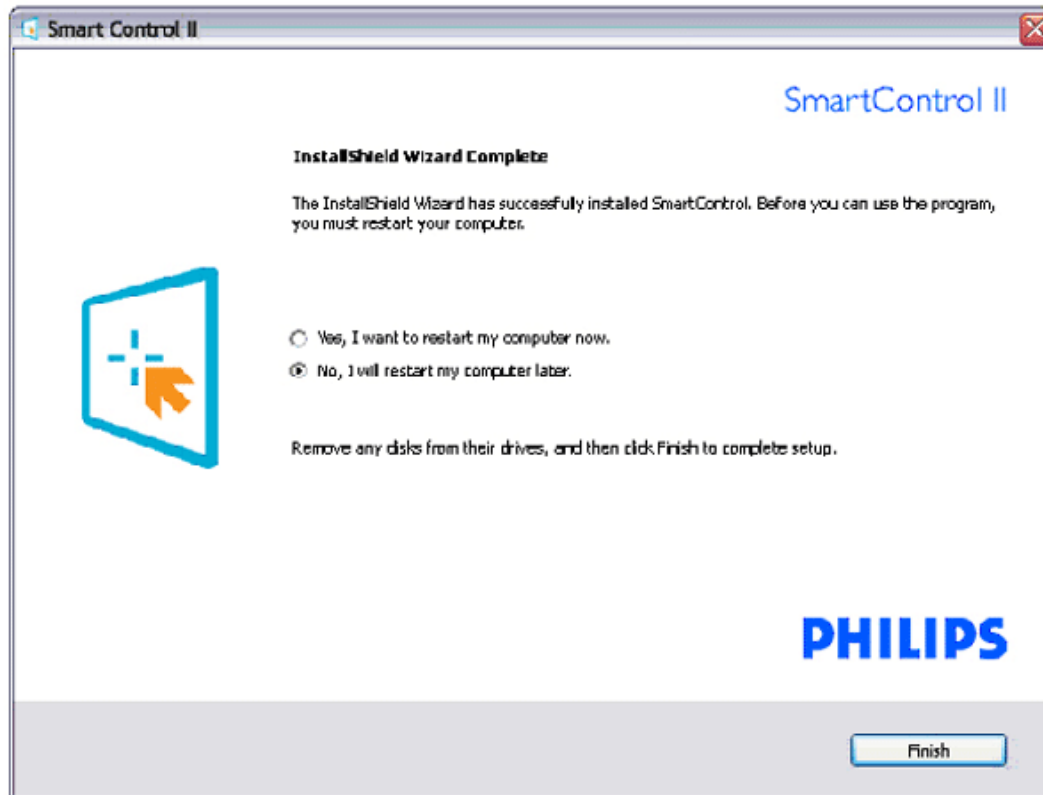

PHILIPS



SmartControl II

© 2007 Royal Philips Electronics
 Powered by Portrait
 Portions utilize Microsoft Windows Media Technologies.
 Copyright 1999-2002 Microsoft Corporation.
 All Rights Reserved.
 Copyright of Suppliers Acknowledged.

A használat elkezdése:

1. Első indítás – Varázsló

- A SmartControl II telepítése utáni első alkalommal, az alkalmazás az első indításhoz automatikusan a Varázslóba lép.
- A varázsló végigkalauzolja önt a monitor teljesítmény-beállításán, lépésről lépésre.
- Beléphet a Plug-in menübe is, hogy a varázslót később indítsa el.
- Több opció beállítható a varázsló nélkül is a Standard táblán.

Varázsló analóg sorrend	Varázsló digitális sorrend
Felbontás	Felbontás
Fókusz	Kontraszt
Fényerő	Fényerő
Kontraszt	Fehér pont (Színhőmérséklet)
Pozíció	Fájl
Fehér pont (Színhőmérséklet)	
Fájl	

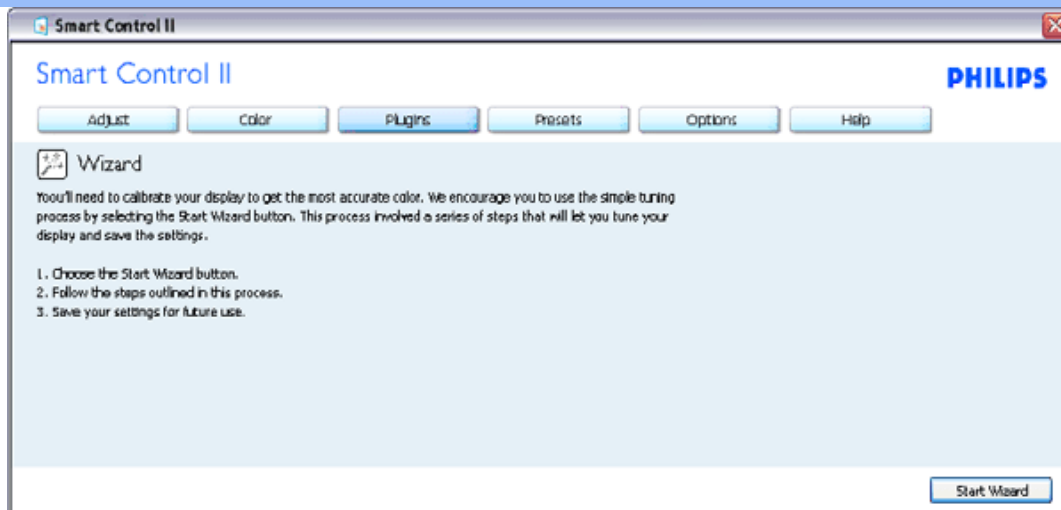

2. Indítás a Standard táblával:

Beállítási menü:

- A Beállítási menü lehetővé teszi a következők beállítását: Fényerő, Kontraszt, Fókusz, Pozíció és Felbontás.
- Követheti az utasítást és elvégezheti a beállítást.
- A Törlés arra vezeti a felhasználót, hogy törölje a telepítést.

A fül címe	A menü	Kijelzés analógban	Kijelzés digitálisan
Beállítás	Fényerő	Igen	Igen
Beállítás	Kontraszt	Igen	Igen
Beállítás	Fókusz (Órajel és Órajel fázis)	Igen	Nem
Beállítás	Pozíció	Igen	Nem
Beállítás	Felbontás	Igen	Igen

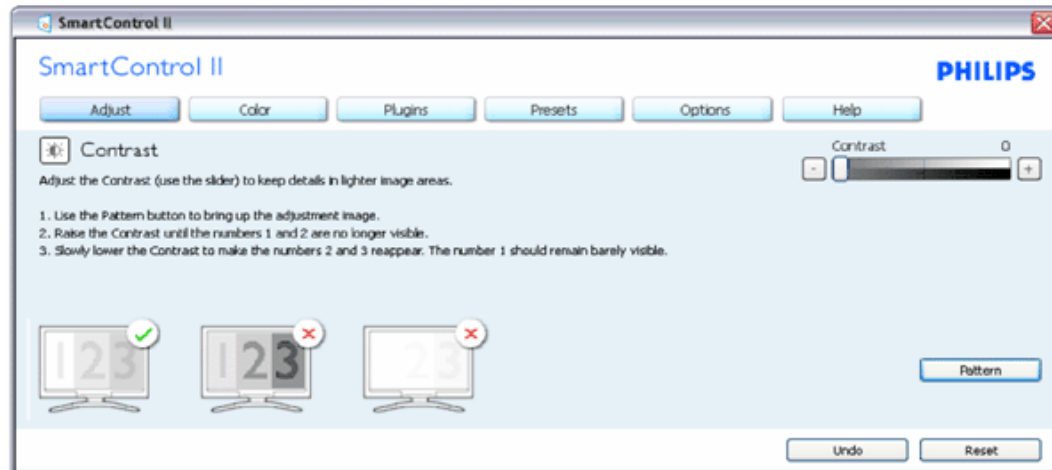
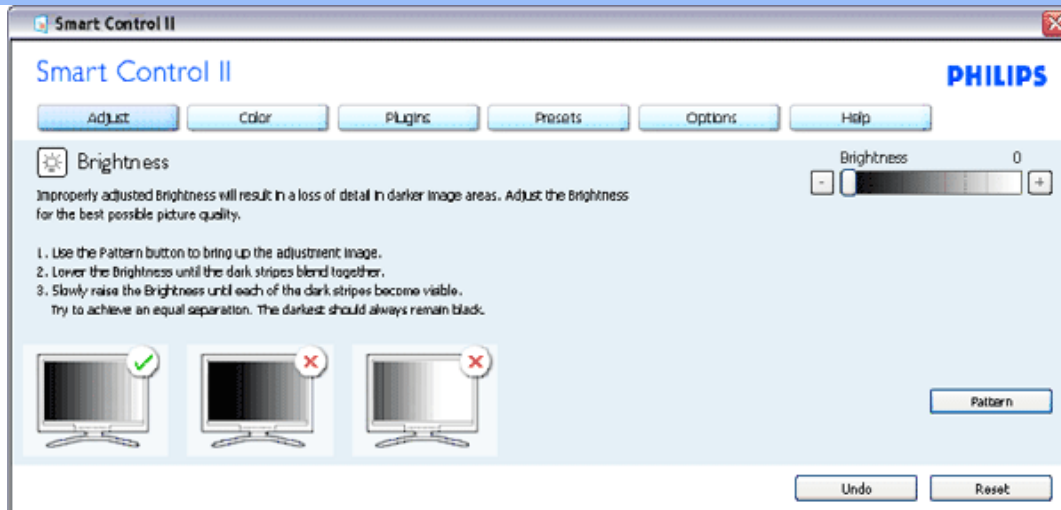

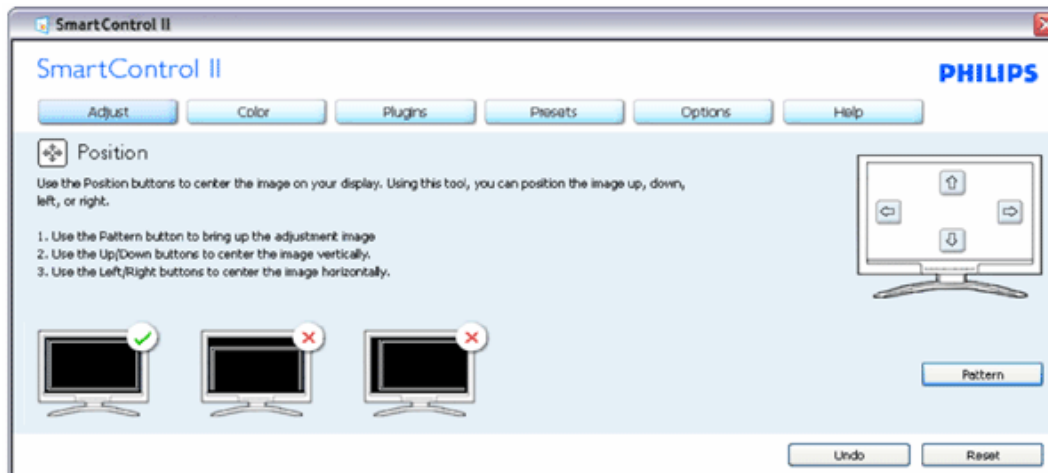
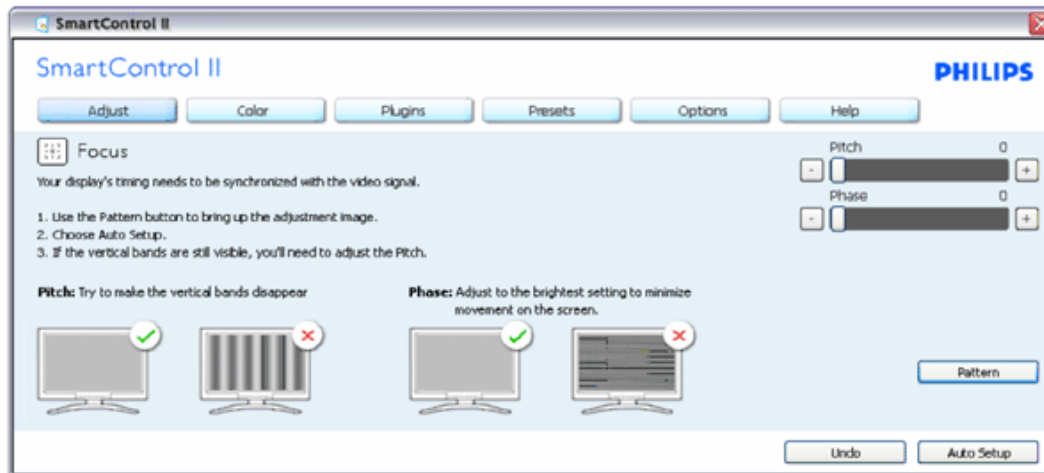



Szín menü:

- A Szín menü lehetővé teszi a következők beállítását: RGB, Fekete szint, Fehér pont, Színkalibrálás és SmartImage (Okos Kép – Kérjük, nézze meg a SmartImage részt).
- Követheti az utasítást és elvégezheti a beállítást.
- A bemeneti almenü tételekre vonatkozóan nézze meg az alábbi táblázatot.

A fül címe	Almenü	Kijelzés analógban	Kijelzés digitálisan
Szín	RGB	Igen	Igen
Szín	Fekete szint	Igen	Igen
Szín	Fehér pont	Igen	Igen
Szín	Színkalibrálás	Igen	Igen
Szín	Nézés mód	Igen	Igen

A Színkalibrálás példája

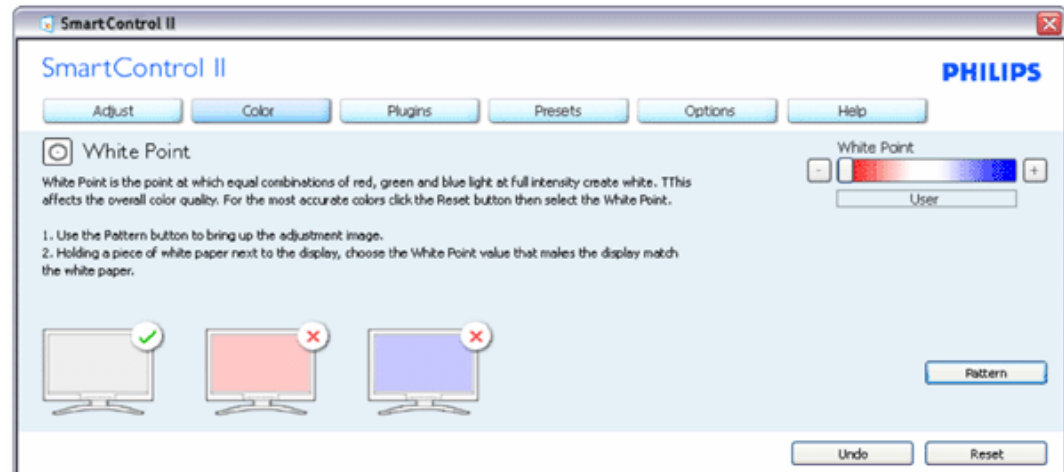

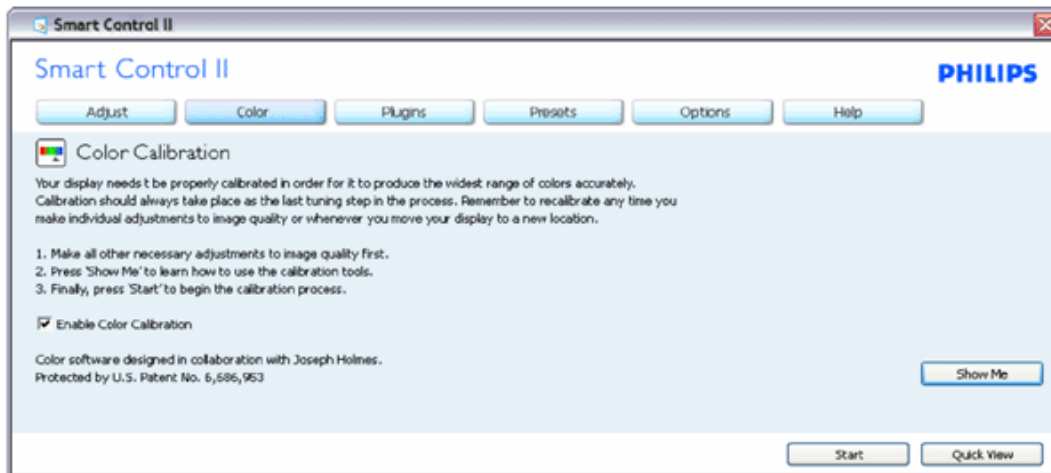
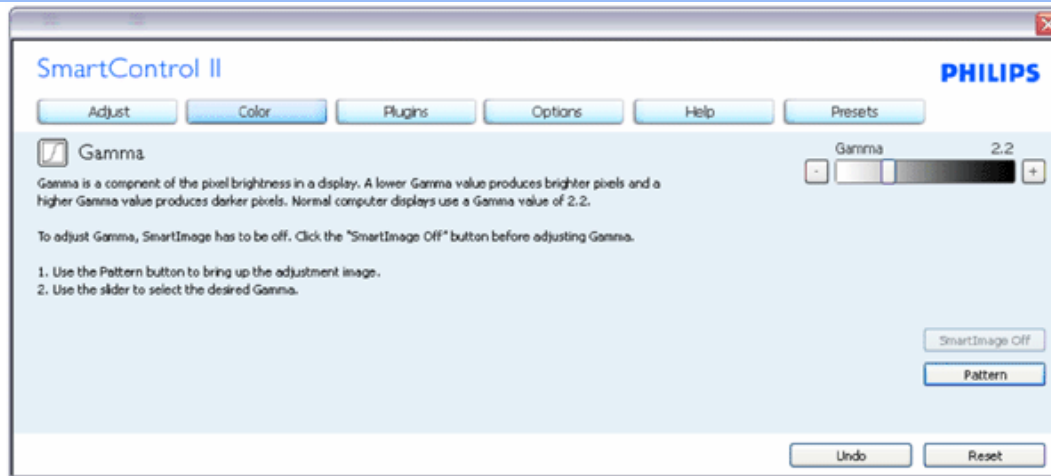

1. A "Show Me" ("Mutasd meg") elindítja a színekalibrációs oktatóanyagot.
2. A Start - a 6 lépésből álló kalibrációs sorozatot indítja el.
3. A Quick View (Gyors nézet) a képek előtt töltődik be.
4. A Color (Szín) kezdő lapra lépéshez kattintson a Cancel (Mégse) gombra.
5. A színekalibrálás engedélyezése - alapbeállításban be van kapcsolva. Ha nincs bejelölve, nem engedélyezi a színekalibrálás bekövetkezését, kiiktatja a start és gyors nézet gombokat.
6. A kalibrációs képernyőn a szabadalmi infónak szerepelnie kell.

Első színekalibrációs képernyő:

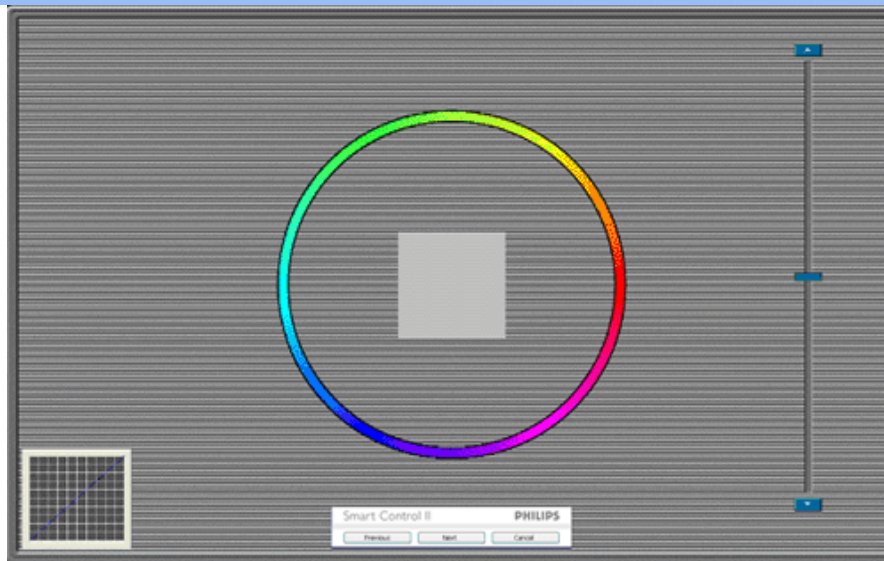

1. Az előző gomb nincs engedélyezve a második színeképernyőig.
2. A következő az azt követő célpontba megy (6-cálpont).
3. A végső következő a File>Presets (Fájl>előzetes beállítások) táblára megy.
4. A cancel (mégse) bezárja az UI-t és visszatér a plug in (beillesztés) lapra.

A SmartImage (okos kép) - Lehetővé teszi, hogy a felhasználó megváltoztassa a beállítást jobb kijelző beállítás céljából a tartalomnak megfelelően.

Amikor az Entertainment (szórakozás) van beállítva, a SmartContrast (Okos kontraszt) és a SmartResponse (Okos reagálás) engedélyezett.

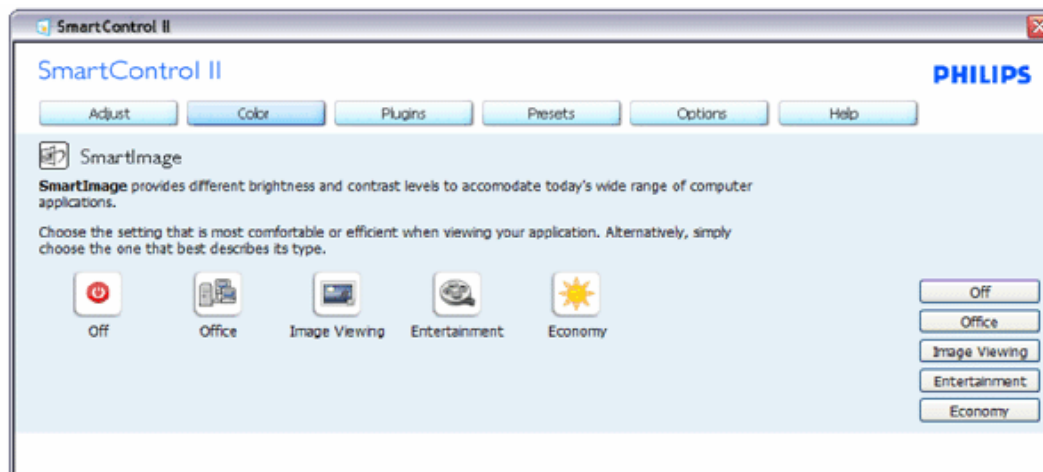

A Plug-Ins (Illesztések) - Asset Management (eszközkezelés) Tábla csak akkor aktív, amikor az Asset Managementet a

legördülő Plug Ins (illesztések) menüből választjuk ki.

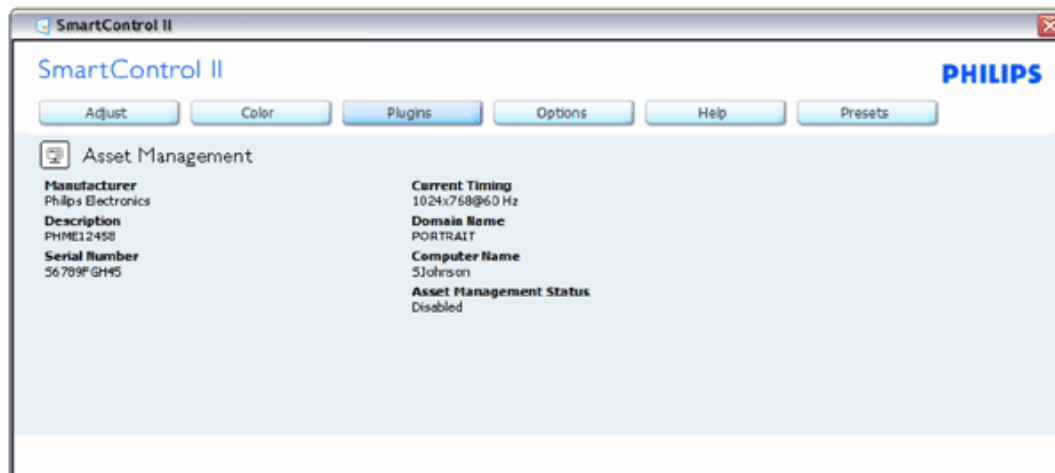

Kijelzi az Asset Management (eszközkezelés) a kezelésről szóló információját, Leírás, Sorozatszám, Jelenlegi idő, Domain név és Asset management állapot.

A Plug-in (illesztés) kezdő táblához való visszatéréshez válassza a plug-in fület.

A Plug-Ins (illesztések) - Theft Deterrence Pane (Lopásgátlás tábla) csak akkor aktív, ha a legördülő Plug Ins menüből kiválasztjuk a Theft (Lopás) opciót.

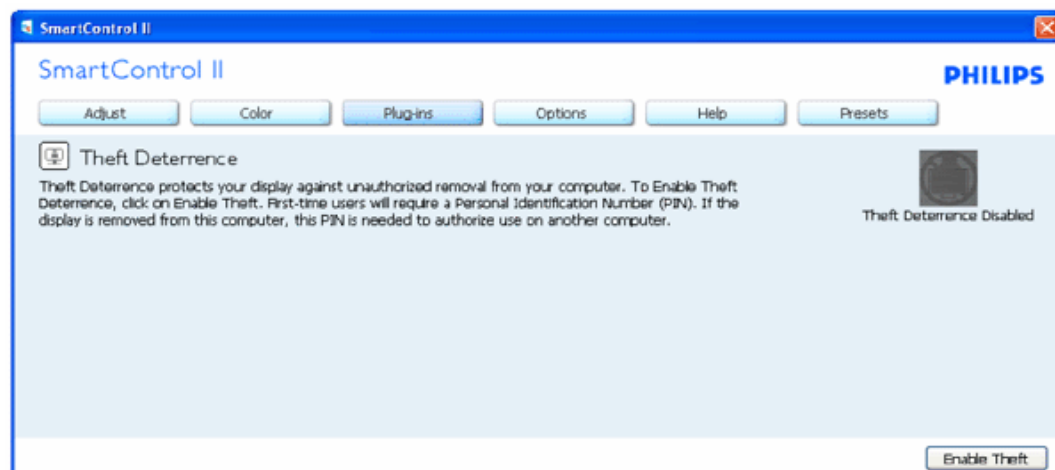

A Theft Deterrence (Lopásgátlás) engedélyezéséhez, az Enable (Engedélyez) gombra kattintás a következő képernyőt hívja elő:



1. A felhasználó bevihet egy PIN kódot 4 és 9 számjegyű számokkal.
2. A PIN bevitele után, az Accept (elfogadás) gomb a felhasználót a következő lapon lévő pop-up (felbukkanó) párbeszédpanelre viszi.
3. A minimum perc 5-re állítva. A csúszka alapbeállítása 5.
4. Nem szükséges, hogy a kijelző mást gazdához legyen csatlakoztatva, hogy a lopás módba lépjen.

Amikor a PIN kódot bevittük és el van fogadva, a következő párbeszédpanel jelenik meg:

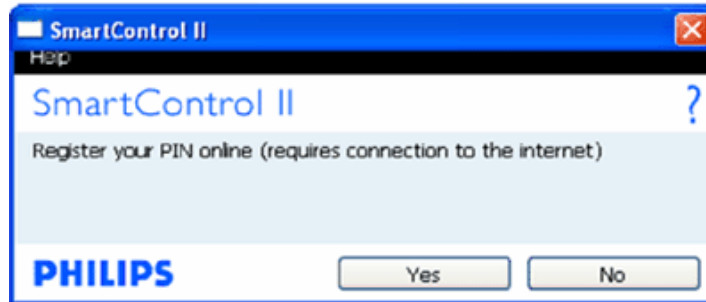

- A No (Nem) gombra való kattintás a következő képernyőre lépteti a felhasználót.

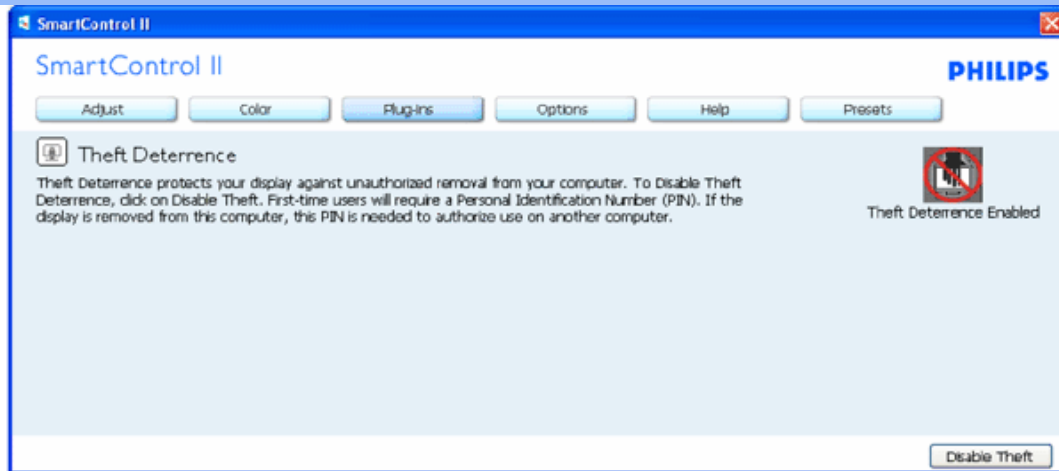

- A Yes (Igen) gombra való kattintás a biztonságos webhely landoló oldalára lépteti a felhasználót.

A PIN létrehozása után a Theft Deterrence (Lopásgátlás) tábla a Theft Deterrence Enabled (Lopásgátlás engedélyezve) és adja meg a PIN kódot Opció gombokat mutatja:



1. A Theft Deterrence Enabled (Lopásgátlás engedélyezve) jelenik meg a kijelzőn.
2. A Disable Theft (Lopás funkciót nem engedélyez) egy tábla képernyőt nyit meg a következő oldalon.
3. A PIN Opciók gomb csak akkor érhető el, ha a felhasználó PIN-t hoz létre, a gomb megnyitja a biztonságos PIN weboldalt.

A Disable Theft (Lopás funkciót hatástalanít) a következő táblát nyitja meg:



1. A PIN bevétele után, az Accept (elfogad) gomb hatástalanítja a PIN-t.
2. A Cancel (Mégse) gomb megnyitja a fő Theft Deterrence (Lopásgátlás) táblát, amelyen a következő jelenik meg: Theft Deterrence Disabled (Lopásgátlás hatástalanítva). A Theft (lopás) és PIN Options (opciók) gombok engedélyezése.
3. Hibás PIN kód bevétele a következő párbeszédpanelhez vezet:

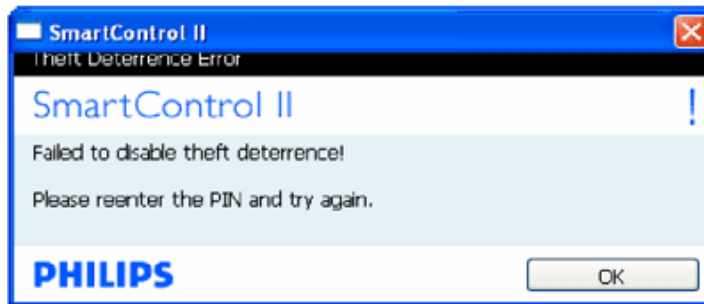

Options>Preferences (Opciók>Preferenciák) - Csak akkor lesz aktív, ha a preferenciákat a legördülő Options menu (Opciók menü) helyről választjuk. Egy nem támogatott DDC/CI kijelző kábelén csak a Help (Segítség/Súgó) és Options (Opciók) fűlek állnak rendelkezésre.

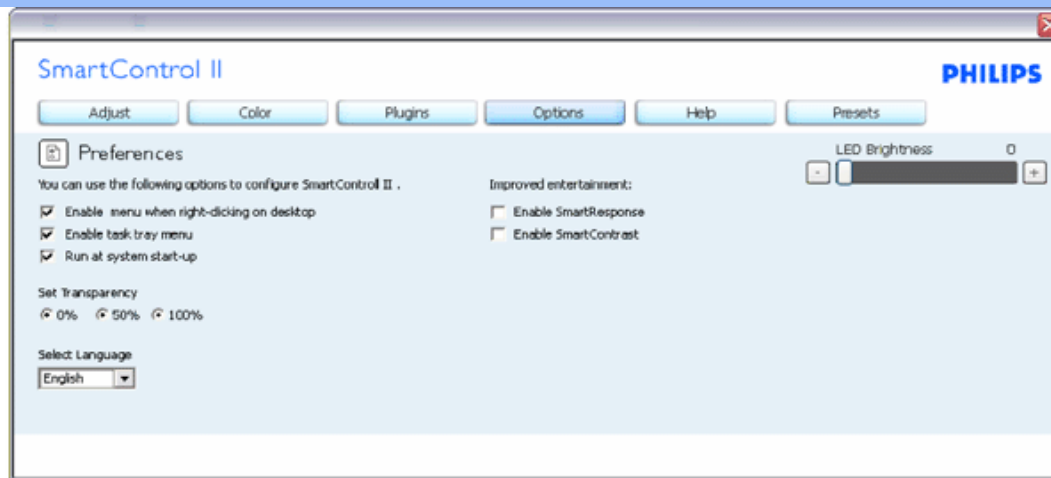

1. Kijelzi a jelenlegi preferencia (előnyben részesített) beállításokat.
2. A bejelölés engedélyezi ezt a jellemzőt. A bejelölő elem egy kapcsoló.
3. Az Enable Context Menu (Kontextus menü engedélyezése) az asztalon be van jelölve (On - Be) az alapállásban. Az Enable Context menu (Kontextus menü engedélyezése) kijelzi a SmartControl II (okos irányítás) választékokat a Select Preset (Előre beállítás kiválasztása) és Tune Display (Kijelző hangolása) az asztal jobb-kattintás kontextus menüjében. A Disabled (nem engedélyezett) eltávolítja a SmartControl II (okos irányítás II) lehetőséget a jobb kattintás kontextus menüből.
4. Az Enable Task Tray (Feladat tálca engedélyezése) be van jelölve (On -Be) az alapállásban. Az Enable context menu (Kontextus menü engedélyezése) megmutatja a feladat-tálca menüt a SmartControl II (okos irányítás II) számára. A jobboldali kattintás a feladat tálca ikonra kijelzi a menü opciókat a Help, Technikai támogatás számára. Jelölje be az Upgrade (frissítés), About (Termékinformáció) és Exit (Kilépés) céljából. Amikor az Enable task tray menu (Tálca menü engedélyezése) nincs engedélyezve, a tálca ikon csak az Exit (kilépés) funkciót mutatja.
5. A Run at Startup (futtatás indításkor) alapállásban be van jelölve (On - Be). Amikor nincs engedélyezve, a SmartControl II (okos irányítás) nem indul indításkor vagy a tálcán van. A SmartControl II elindítása vagy az asztal parancsikonjáról vagy a program fájlból történhet csupán. Bármilyen előre beállított funkció, melynek indításkor működnie kellene, nem fog betöltődni, ha ez a négyzet nincs bejelölve (nincs engedélyezve).
6. Az áttetsző mód engedélyezése (csak a Vista, XP és 2000). Az alapállás 0% Opaque (átlátszatlan).

Options>Input (Opciók>Bemenet) - Csak akkor lesz aktív, ha az Input (bemenet) a legördülő Options (Opciók) menüből van kiválasztva. Egy nem támogatott DDC/CI kijelző kábelén csak a Help (Segítség/Súgó) és Options (Opciók) fülek állnak rendelkezésre. Minden egyéb SmartControl II (Okos irányítás II) fül nem áll rendelkezésre.

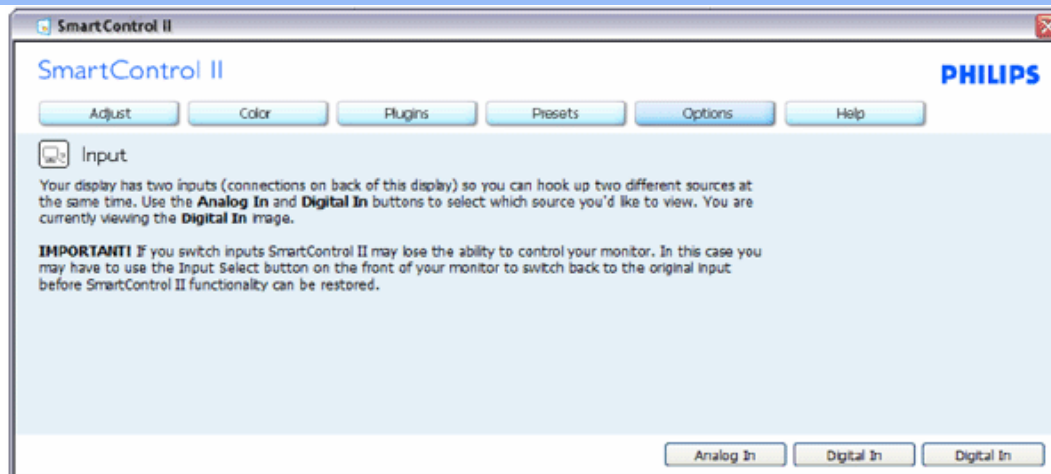

1. Kijelzi a Source (forrás) utasítás táblát és a jelenlegi input source (bemeneti forrás) beállítását.
2. Egyetlen bemenet kijelzőkön ez a tábla nem látható.

Options>Audio (Opciók>Audio) - Csak akkor lesz aktív, ha az Volume (Hangerő) a legördülő Options (Opciók) menüből van kiválasztva. Egy nem támogatott DDC/CI kijelző kábelén csak a Help (Segítség/Súgó) és Options (Opciók) fűlek állnak rendelkezésre.

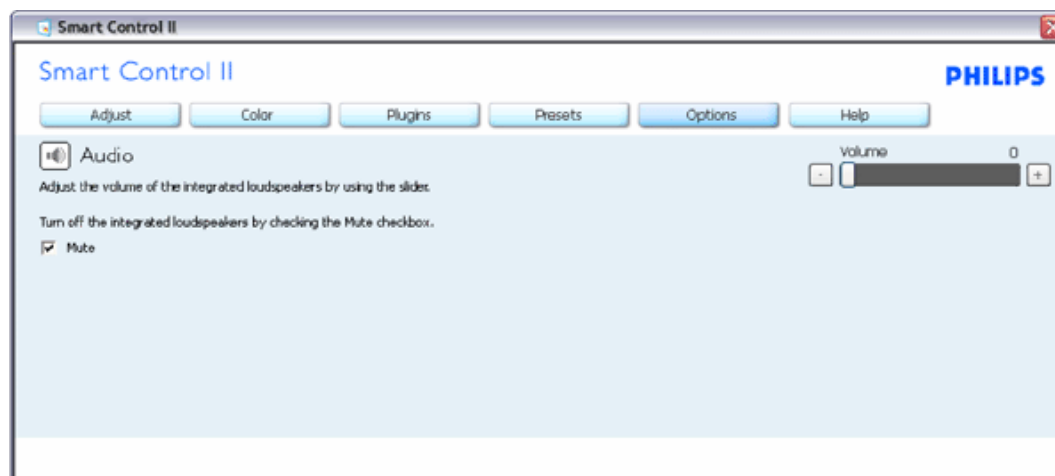

Option>Audio Pivot (Opció>Audio Forgás)

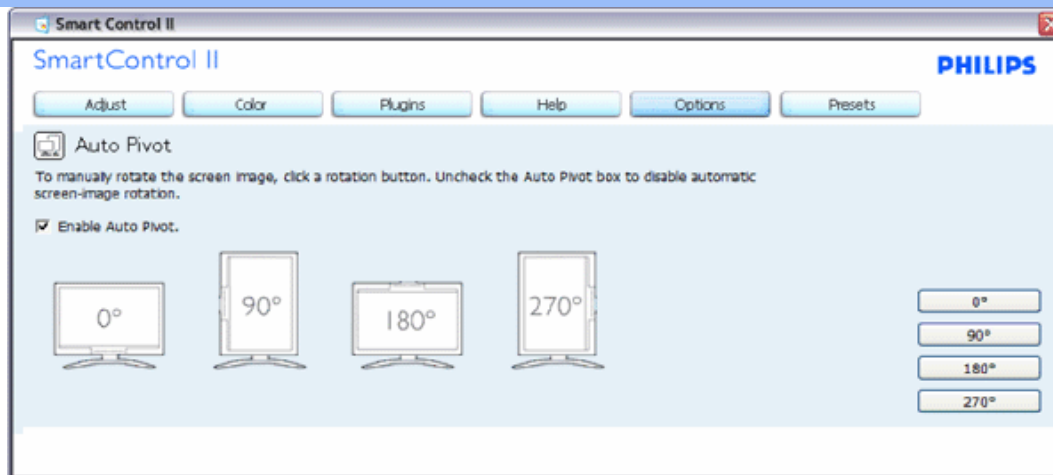

Help>User Manual (Súgó>Használati útmutató) - Csak akkor lesz aktív, ha a User Manual (Használati útmutató) a legördülő Help (Súgó) menüből van kiválasztva. Egy nem támogatott DDC/CI kijelző kábelén csak a Help (Segítség/Súgó) és Options (Opciók) fűlek állnak rendelkezésre.

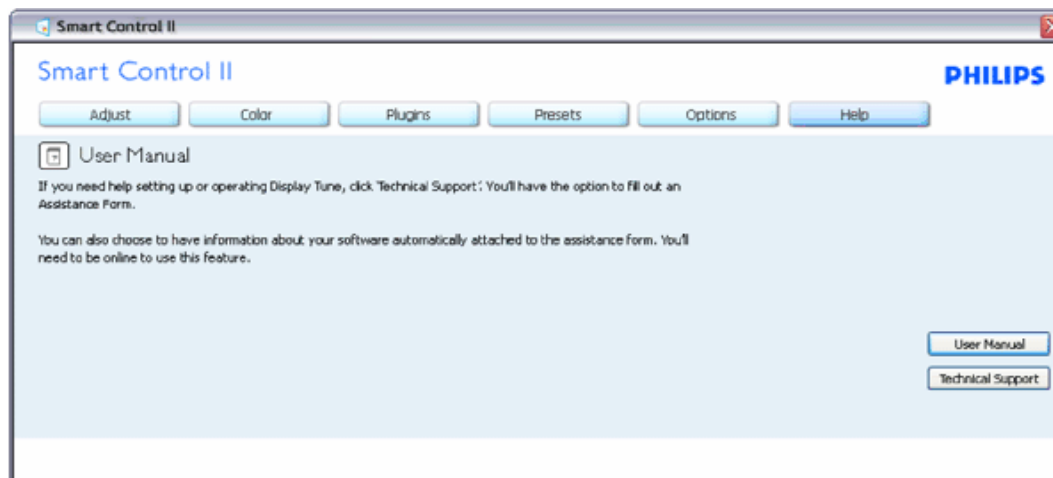

Help>Version (verzió) Csak akkor lesz aktív, ha a Version (Verzió) a legördülő Help (Súgó) menüből van kiválasztva. Egy nem támogatott DDC/CI kijelző kábelén csak a Help (Segítség/Súgó) és Options (Opciók) fűlek állnak rendelkezésre.

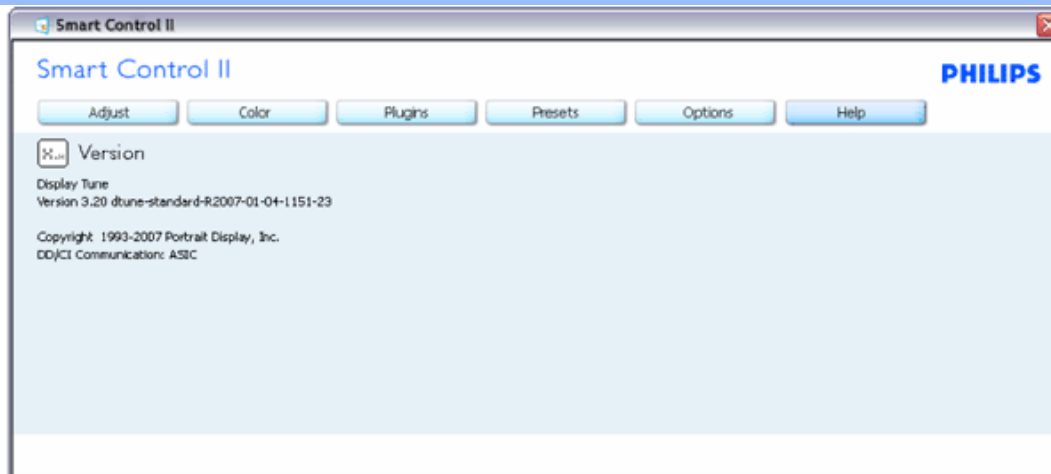

Context Sensitive (kontextus-érzékeny) menü

A Kontextus-érzékeny menü alapbeállításban engedélyezett. Ha az Enable Context Menu (Kontextus menü engedélyezve) van bejelölve az Options>Preferences (Opciók>preferenciák) táblán, akkor a menü látható lesz.

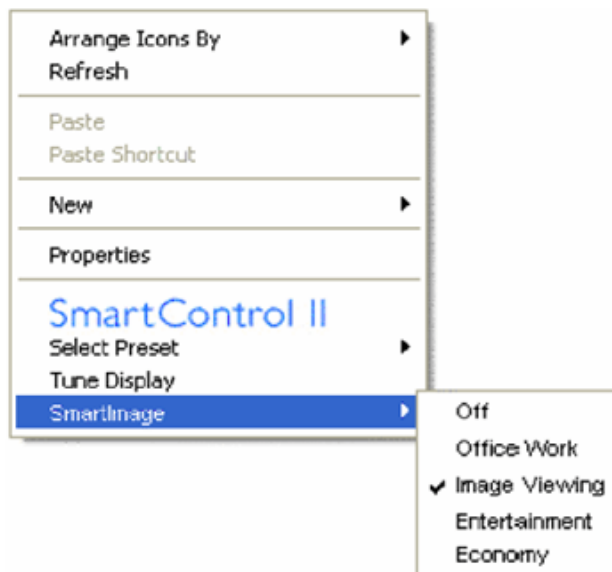

A Kontextus menünek négy beville van:

1. SmartControl II - Amikor ki van választva, az About (termékinformáció) képernyő mutatkozik.
2. Select Preset (Előre beállítás kiválasztása) - Az elmentett előre beállítások hierarchikus menüjét nyújtja azonnali használatra. Bejelölés mutatja a jelenleg kiválasztott előre beállítást. A Factory Preset (Gyári előre beállítás) szintén előhívható a legördülő

menüből.

3. Tune Display (Kijelző hangolás) - A SmartControl II irányító panelen nyílik.
4. Fly off for SmartImage (repülőrajt Okos kép számára) - Jelenlegi beállítások ellenőrzése, Off (ki), Office Work (Irodai munka), ImageViewing (Kép megtekintése), Entertainment (Szórakozás), Economy (Takarékos)

Task Tray (Feladat tálca) menü engedélyezett

A Feladattálca menü a SmartControl II ikonra történő jobb kattintással jeleníthető meg a feladat tálcáról. A bal kattintás automatikusan elindítja az alkalmazást.

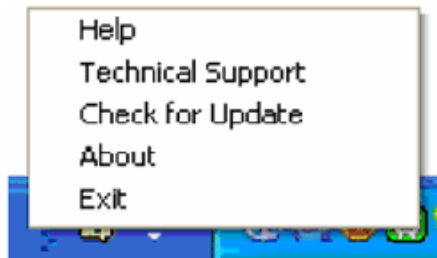

A Feladat tálcának öt beville van:

1. Help (Súgó) - Hozzáférés a User Manual (Használati útmutató) fájlhoz: megnyitja használati útmutató fájlt az alapértelmezett böngésző ablakában.
2. Technical Support (Technikai támogatás - kijelzi a technikai támogatás oldalt.
3. Check for Update (Frissítés ellenőrzése) - A felhasználót a PDI Landing-re lépteti és ellenőrzi a felhasználói verziót a jelenlegi legfrissebb ellenében.
4. About (termékinfó) - Kijelzi a részletes referencia információt: termék verzió, kibocsátási információ és terméknév.
5. Exit (kilépés) - a SmartControl II bezárása A SmartControl II ismételt futtatásához vagy válassza a SmartControl II lehetőséget a Program menüből, vagy duplán kattintson az asztalon lévő PC ikonra vagy indítsa újra a rendszert.

PHILIPS



SmartControl

SmartControl
Version 3.20
dtune-standard-R2007-01-04-1151-23
Copyright 1993-2007 Portrait Displays, Inc.
Patents Pending

Task Tray (Feladat tálca) menü nem engedélyezett

Amikor a Feladat tálca nem engedélyezett a preferencia mappában, csak az EXIT (kilépés) kiválasztása áll rendelkezésre. A SmartControl II teljes eltávolításához a feladat tálcáról, ne engedélyezzük a Run at Startup (futtatás indításkor) lehetőséget az Options>Preferences opcióban.

Kérdések (Q) és válaszok (A)

Q1. Mi a különbség a SmartManage és SmartControl között?

A. A SmartManage távvezérelt menedzsmen és vezérlési szoftver a rendszergazdák számára, hogy vezérelni tudják a hálózatra kapcsolt összes monitort.

A SmartControl az egy olyan könnyítés, amely lehetővé teszi az egyéni felhasználó számára a monitorok beállítását szoftveres úton ahelyett, hogy a monitor előlapjának a gombjait kellene csavargatniuk.

Q2. Lecseréltem a számítógép monitorját és erre a SmartControl megszűnik működni, mit kell tennem?

A. Indítsa újra számítógépét és ismét ellenőrizze, hogy működik-e a SmartControl. Amennyiben nem sikerül, el kell távolítania, majd újra kell telepítenie a SmartControl szoftvert, hogy biztosítsa a megfelelő illesztőprogram telepítését.

Q3. A SmartControl eleinte jól működik, de később már nem, mit kell tennem?

A. Amennyiben az alábbiak közül elvégezték valamelyiket, szükség lehet a monitor illesztőprogramjának az újratelepítésére.

- A videó grafikus adapter lecserélése egy másikkal
- A videó illesztőprogramot frissítették
- Az operációs rendszeren módosítottak, szervizcsomaggal vagy javítócsomaggal
- Futtassák le a Windows Update programot és frissítsék a monitor, illetve a videó illesztőprogramokat
- A Windows-t kikapcsolt monitorral indították újra.

Annak érdekében, hogy kiderüljön mi történt, kattintson jobb egérgommal a Sajátgépre és kattintson on Tulajdonságok -> Hardver -> Eszközkezelő gombokra.

Amennyiben a "Plug and Play Monitor" megjelenik a monitor alatt, akkor újratelepítésre van szükség. Egyszerűen távolítsa el a SmartControl szoftvert és telepítse újra.

Q4. A SmartControl telepítése után, amikor rákattintok a SmartControl fülre, semmi sem történik, majd egy idő után, hibaüzenet jelenik meg. Mi történt?

A. Megtörténhet, hogy az Ön grafikus adaptere nem kompatibilis a SmartControl szoftverrel. Amennyiben az Ön grafikus adaptere egyike a fent említett márkáknak, próbálja meg letölteni az illesztőprogram legújabb verzióját a gyártó honlapjáról. Telepítse az illesztőprogramot. Távolítsa el, majd telepítse újra a SmartControl szoftvert.

Amennyiben továbbra sem működik, akkor sajnos a grafikus adapter nem támogatott. Kérjük, szíveskedjen figyelni a Philips honlapját, ahol mindenkor megtalálható a SmartControl illesztőprogram legfrissebb verziója.

Q5. Amikor a Terméktájékoztatóra kattintok, az információknak csak egy része jelenik meg. Mi történt?

A. Megtörténhet, hogy az Ön grafikus adapterének az illesztőprogramja nem a legfrissebb verzió, amely támogatni tudja a DDC/CI interfészt. Kérjük, kísérlelje meg letölteni az illesztőprogram legújabb verzióját a gyártó honlapjáról. Telepítse az illesztőprogramot. Távolítsa el, majd telepítse újra a SmartControl szoftvert. Telepítse az illesztőprogramot. Távolítsa el, majd telepítse újra a SmartControl szoftvert.

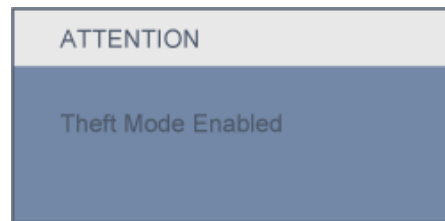

Q6. AElfelejtettem a lopás elleni PIN-kódomat. Mit tehetek ilyenkor?

A. Kérjük keresse fel az IT menedzsert vagy a Philips szervizközpontot.

Q7. SmartImage szolgáltatással felszerelt monitor esetében a SmartControl színhőmérséklet funkciójának sRGB beállítása nem reagál. Miért?

A. Ha a SmartImage engedélyezve van, az sRGB beállítási lehetőség automatikusan letiltásra kerül. Az sRGB használatához le kell tiltania a SmartImage szolgáltatást a monitor előlapján lévő  gomb megnyomásával.

[VISSZA A LAP TETEJÉRE](#)





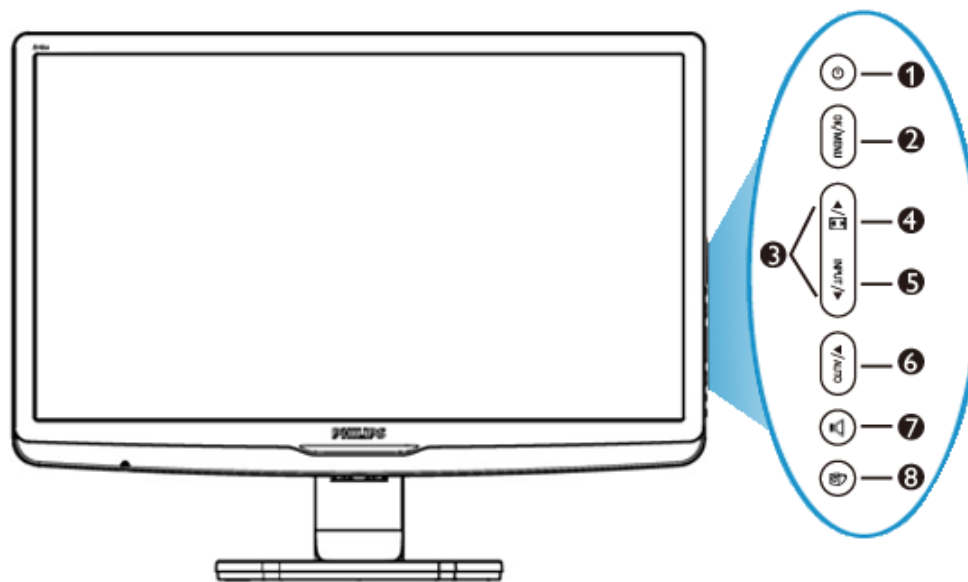

- Előnézeti termékleírás
- Csatlakoztatás a PC-hez
- A talpazat eltávolítása
- Kezdetek
- A teljesítmény optimalizálása

Az LCD monitor telepítése

Előnézeti termékleírás



- | | | |
|---|---|--|
| 1 |  | A monitor be-, illetve kikapcsolása |
| 2 | MENU / OK | Az OSD menü megnyitása |
| 3 |  | Az OSD menü beállítása |
| 4 |  | Változtassa meg 4:3 kijelzésre |
| 5 | Input | A bemeneti jelforrás váltása |
| 6 | AUTO / ▼ | A vízszintes helyzet, függőleges helyzet, fázis és időzítés beállítások automatikus módosításához / Az OSD előző szintjére történő visszalépés |
| 7 |  | A monitor hangerejének beállításához |
| 8 |  | SmartImage. Öt üzemmód közül választhat: Office Work (Irodai munka), Image Viewing (Képnézegetés), Entertainment (Szórakozás), Economy (Gazdaságos) és Off (Kikapcsolva) |

Hátulnézet

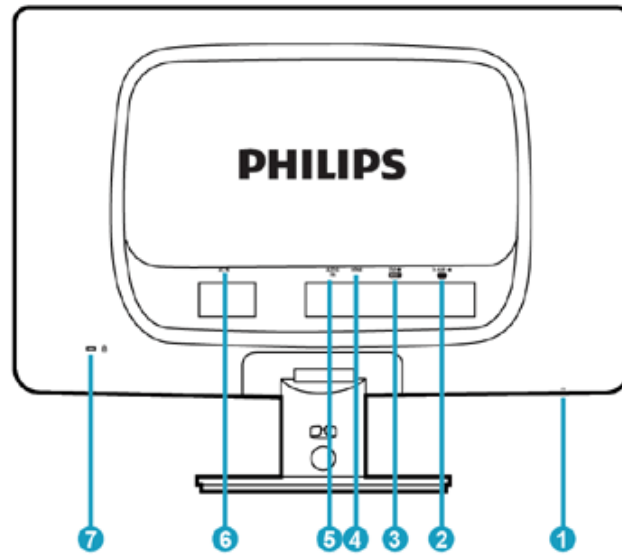

- 1 Fülhallgató csatlakozó
- 2 VGA-bemenet
- 3 DVI-D-bemenet
- 4 HDMI bemenet
- 5 Audió bemenet
- 6 Hálózati tápkábel bemenete
- 7 Kensington biztonsági zár

A teljesítmény Optimalizálása

- A legjobb teljesítmény eléréséhez ellenőrizze, hogy a képernyő 1920 x 1080, 60Hz módban van.



Megjegyzés: A monitor aktuális beállításait az 'OK' gomb egyszeri megnyomásával ellenőrizheti. Az aktuális kijelzési üzemmód a RESOLUTION (FELBONTÁS) elnevezésű OSD kezelőszervben látható.

[VISSZA A LAP TETEJÉRE](#)

- Előnézeti termékleírás
- Kiegészítő csomag
- Csatlakoztatás a PC-hez
- Kezdetek
- A teljesítmény optimalizálása
- A talpazat eltávolítása

Csatlakoztatás a PC-hez

Kiegészítő csomag

Csomagolja ki minden alkatrészt.



Áram kábel



DVI-kábelt (választható)



VGA kábel



EDFU



Videó jelkábel

[VISSZA A LAP TETEJÉRE](#)

Csatlakoztatás a PC-hez

- 1) Csatlakoztassa szorosan a hálózati tápkábelt a monitor hátulján lévő aljzathoz. (A Philips az első üzembe helyezés érdekében már csatlakoztatta a VGA-kábelt.)

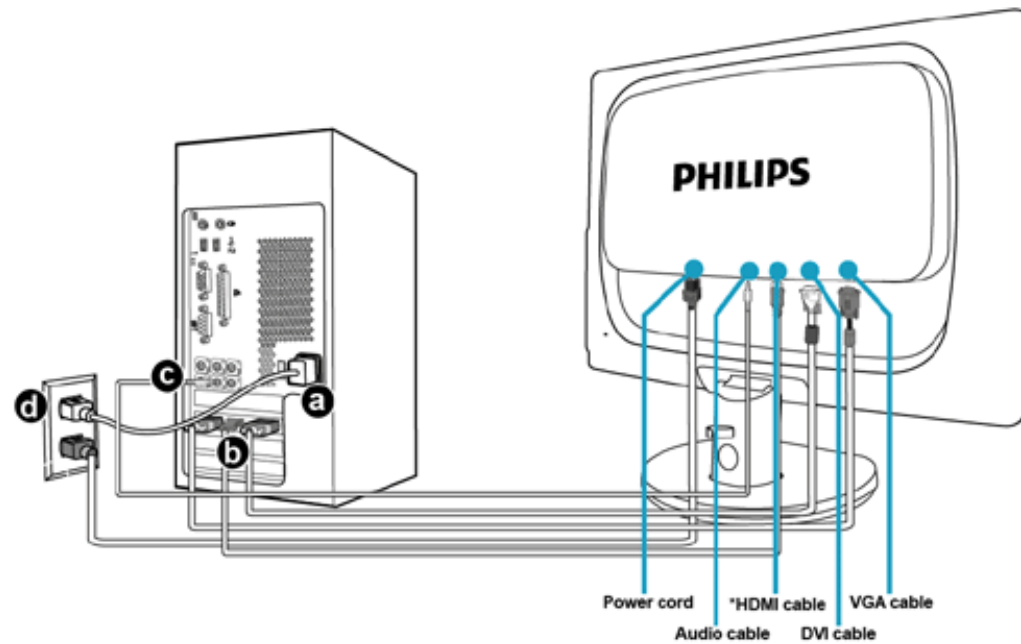
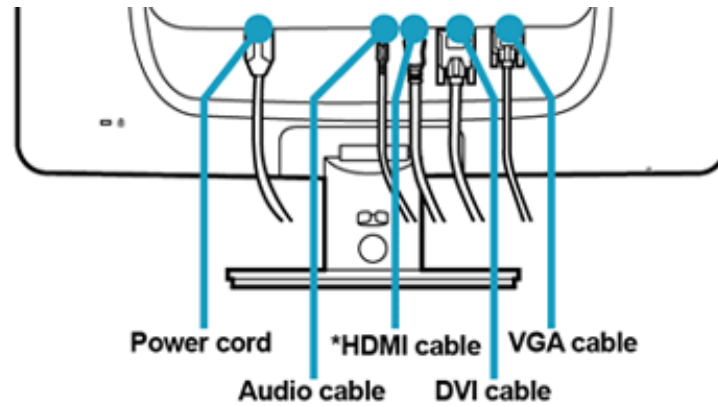

2) Csatlakoztassák a személyi számítógéphez

(a) Kapcsolják ki a számítógépet, és húzzák ki csatlakozóját az áramforrásból

- (b) Csatlakoztassák a monitor jel-kábelét, az Ön számítógépének hátsó részén található videó-csatlakozóhoz.
- (c) Csatlakoztassa az audió kábelt a számítógép audió csatlakozójához.
- (d) Csatlakoztassák számítógépüket és monitorjukat, egy közeli aljzatba.
- (e) Kapcsolják be a számítógépet és a monitort. Amennyiben a monitoron kép jelenik meg, a telepítés sikeres volt.

[VISSZA A LAP TETEJÉRE](#)

- Előnézeti termékleírás
- Kiegészítő csomag
- Csatlakoztatás a PC-hez
- Kezdetek
- A teljesítmény optimalizálása
- A monitortalp felszerelése
- A monitortalp eltávolítása

A talpazat eltávolítása

A monitortalp felszerelése

1) Helyezze a monitort a kijelzőpanellel lefelé egy sima felületre, ügyelve arra, nehogy megkarcolódjon vagy megsérüljön a kijelzőpanel.

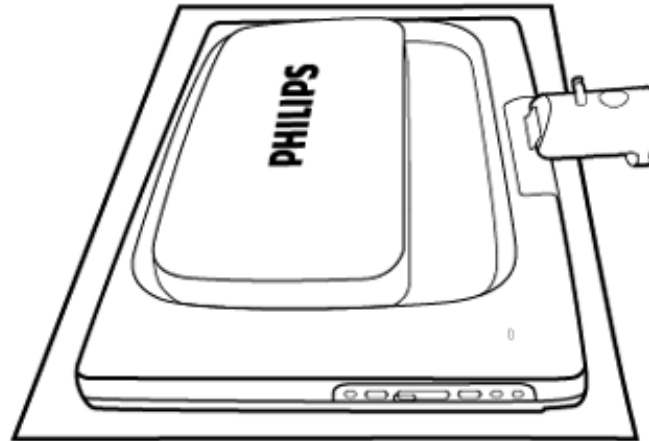

2) Mindkét kézzel fogja meg a monitor talpát és határozott mozdulattal illessze a talpat az oszlopba.

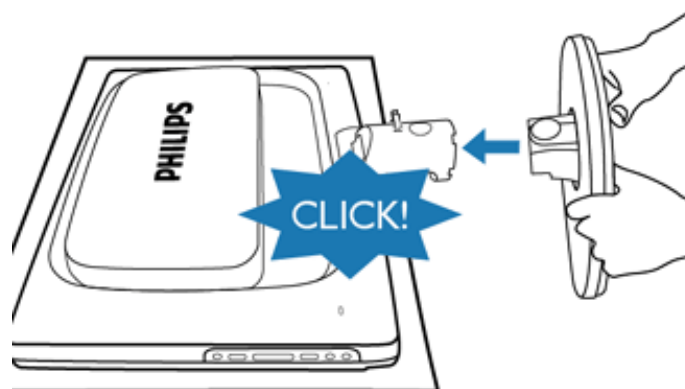

VISSZA A LAP TETEJÉRE

A monitortalp eltávolítása

Helyezze a monitort a kijelzőpanellel lefelé egy sima felületre, nyomja le a kioldó gombot, és húzza le a talpat a monitor vázáról.

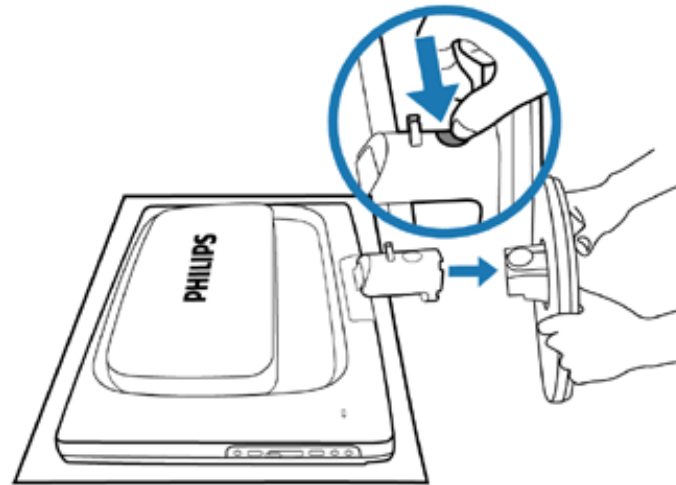

VISSZA A LAP TETEJÉRE

Az LCD monitor

- Előlnézeti termékleírás
- A monitor csatlakoztatása és beállítása
- Kezdetek
- A teljesítmény Optimalizálása

Kezdetek

Kezdetek

Az információs fájl (.inf) használata Windows® 98/2000/XP/Vista vagy későbbi

A Philips monitorokat VESA DDC2B jellemzőkkel készítették, aminek köszönhetően támogatja a Windows® 98/2000/XP/Vista, Plug & Play követelményeit. Ahhoz, hogy engedélyezni lehessen az Önök Philips monitorját, a "Képernyő" párbeszédablakban a Windows® 98/2000/XP/Vista esetében is aktiválni lehessen a Plug & Play alkalmazást, Önnek először ezt az információs állományt kell telepítenie (.inf). Az alábbiakban részletezzük a telepítési eljárást a Windows® 98, 2000, XP és Vista rendszerek estében.

A Windows® 98 esetében

1. Indítsa be a Windows® 98 programot .
2. Kattintson a "Start" gombra, majd a "Beállítások" és végül "Vezérlőpult" gombokra.
3. Kattintson kétszer a "Képernyő" ikonra.
4. Válassza a "Beállítások" fület, majd kattintson az "Előrehaladott" gombra ...
5. Válasszák a "Monitor" gombot, majd a "Változtat" ... majd kattintson a "Tovább" gombra
6. Válassza a "Minden meghajtó listázása egy adott helyen", ahonnan kiválaszthatja az Önt érdeklő meghajtót. majd kattintson a "Tovább" gombra, és azután a "Lemez" gombra .
7. Kattintsanak a "Tallóz" gombra majd válasszák ki a megfelelő meghajtót, pl. F: (CD-ROM meghajtó) majd kattintsanak az 'OK' gombra.
8. Kattintson az "OK" gombra, majd válassza ki monitorjának a modelljét, kattintson a "Tovább" gombra, és ismét a "Tovább" gombra.
9. Kattintson a "Befejez" gombra, majd a "Bezár" gombra.

A Windows® 2000 esetében

1. Indítsa be a Windows® 2000 programot .
2. Kattintson a "Start" gombra, mutasson a "Beállítások" és végül "Vezérlőpult" gombokra.
3. Kattintson kétszer a "Képernyő" ikonra.
4. Válassza a "Beállítások" fület, majd kattintson az "Előrehaladott" gombra ...
5. Válassza a "Monitor" gombot
- Amennyiben a "Tulajdonságok" gomb nem aktív, azt jelenti, hogy az Ön monitorja,

megfelelően van konfigurálva. Kérjük, állítsa le a telepítést.

- Amennyiben a "Tulajdonságok" gomb aktív. Kattintson a "Tulajdonságok" gombra. Hajtsa végre, a következő lépéseket.

6. Kattintson a "Meghajtó", majd a "Meghajtó frissítése" gombokra. majd kattintson a "Tovább" gombra.
7. Válassz a "Minden ismert meghajtó listázása egy adott helyen", ahonnan kiválaszthatja az Önt érdeklő meghajtót. " majd kattintson a "Tovább" gombra, és azután a "Lemez" gombra.
8. Kattintsanak a "Tallóz" gombra majd válasszák ki a megfelelő meghajtót, pl. F: (CD-ROM meghajtó).
9. Kattintson a "Megnyit", majd az "OK" gombokra.
10. Válassza ki monitorjának modelljét, majd kattintson a "Tovább" gombra, és ismét a "Tovább" gombra.
11. Kattintson a "Befejez" gombra, majd a "Bezár" gombra.

Amennyiben a "Digitális aláírás nem található" ablakot, akkor kattintson az "Igen" gombra.

A Windows® XP esetében

1. Indítsa el a Windows® XP-t.
2. Kattintson a 'Start' gombra, majd a 'Control Panel' feliratra.
3. Válassza ki a 'Printers and Other Hardware' kategóriát és kattintson rá.
4. Kattintson a 'Display' címszóra.
5. Válassza ki a 'Settings' fület, majd kattintson az 'Advanced' gombra.
6. Válassza ki a 'Monitor' fület
 - Ha a 'Properties' gomb nincs aktiválva, akkor a képernyője megfelelően konfigurált. Kérjük, fejezze be a telepítést.
 - Ha a 'Properties' gomb aktív, kattintson a 'Properties' gombra. Kérjük, kövesse az itt megadott lépéseket.
7. Kattintson a 'Driver' fülre, majd az 'Update Driver...' gombra.
8. Válassza ki az 'Install from a list or specific location [advanced]' rádiógombot, majd kattintson a 'Next' gombra.
9. Válassza a ' Don't Search. I will choose the driver to install' rádiógombot, majd kattintson a 'Next' gombra.
10. Kattintson a 'Have disk...' gombra, majd a 'Browse...' gombra. Ezután válassza ki a megfelelő F meghajtót: (CD-ROM meghajtó).
11. Kattintson az 'Open', majd az 'OK' gombra.
12. Válassza ki a képernyőmodellt és kattintson a 'Next' gombra.
 - Ha a 'has not passed Windows® Logo testing to verify its compatibility with Windows® XP' felirat jelenik meg, kattintson a 'Continue Anyway' gombra.
13. Kattintson a 'Finish', majd a 'Close' gombra.

14. Kattintson az 'OK' gombra, majd a "Display_Properties" párbeszédablak bezárásához kattintson újra az 'OK' gombra.

Windows® Vista esetében

1. Indítsa el a Windows®/Vista operációs rendszert.
2. Kattintson a Start gombra, válassza ki, majd kattintson a 'Vezérlőpult parancsára'.
3. Válassza ki és kattintson a Hardware and 'Hardver' és Hang elemre.
4. Válassza ki a 'Eszközkezelő elemet' és kattintson az 'Illesztőprogramok frissítése elemre'.
5. Válassza ki a Monitor elemet, majd a jobb gombbal kattintson a 'Generic PnP Monitor' elemre.
6. Kattintson az 'Illesztőprogram frissítése gombra'.
7. Válassza ki a 'Illesztőprogram keresése a számítógépen elemet'.
8. Kattintson a Browse/Keresés gombra és jelölje ki azt a meghajtót, amelybe a lemezt helyezte. Példa: (CD-ROM meghajtó:\\Lcd\\PC\\drivers\\).
9. Kattintson a 'Tovább' gombra.
10. Várjon néhány percet, amíg az illesztőprogram telepítése be nem fejeződik, majd kattintson a 'Bezárás' gombra.

Amennyiben az Ön 98/2000/XP/Vista változata különbözik, vagy amennyiben részletesebb telepítési tájékoztatásra van szüksége, kérjük, használja a Windows® 98/2000/XP/Vista Felhasználói Kézikönyvet.

[VISSZA A LAP TETEJÉRE](#)

- Az OSD leírása
- Az OSD fa

Képernyőn megjelenő menü (OSD)

Az OSD leírása

Mi az az OSD?

Valamennyi Philips LCD-monitor rendelkezik képernyőn megjelenő menüvel (On-Screen Display - OSD). Lehetővé teszi a végfelhasználó számára a képernyő teljesítményének beállítását, illetve a monitorok funkcióinak közvetlen kiválasztását a képernyőn megjelenő utasítás-ablakban. Az alábbiakban látható egy felhasználóbarát képernyőn megjelenő kezelőfelület:

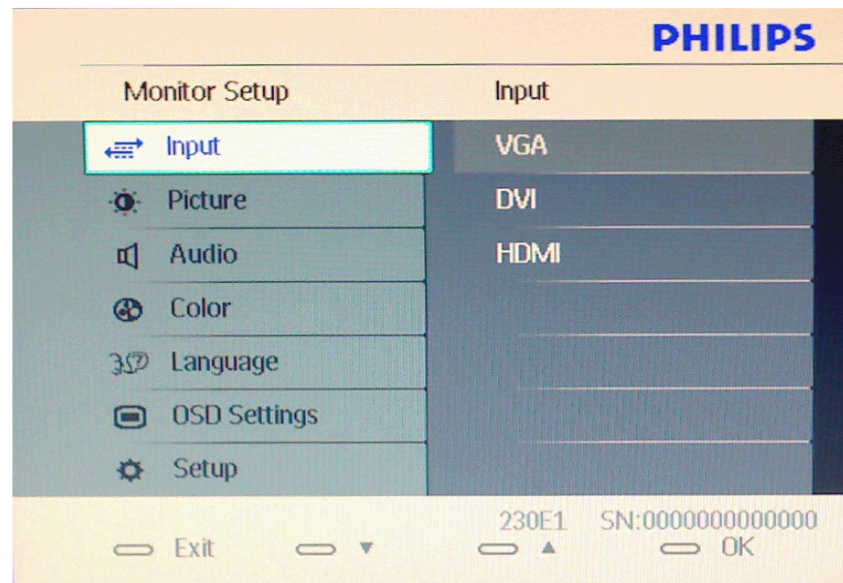

Alapinformációk az irányító billentyűkről.

A fenti OSD menüben a felhasználó megnyomhatja a ▲▼ gombokat a keret előlapján a kurzor mozgatásához, az **OK** gombot a választás illetve módosítás megerősítésére.

[VISSZA A LAP TETEJÉRE](#)

A OSD fa

Az alábbiakban található az OSD menü általános szerkezeti felépítése. Ezt használhatja referenciának, amikor később szeretne módosításokat végezni.

Main menu	Sub menu
Input	VGA
	DVI
	HDMI
Picture	Picture Format — Wide screen, 4:3
	Brightness
	Contrast
	SmartContrast — On, Off
	Gamma — 1.8, 2.0, 2.2, 2.4, 2.6
Audio	Stand Alone — On, Off
	Mute — On, Off
Color	Color Temp. — 5000K, 6500K, 7500K, 8200K, 9300K, 11500K
	sRGB
	User Define <ul style="list-style-type: none"> Red Green Blue
Language	— English, Español, Français, Deutsch, Italiano, Português, Русский, 简体中文, Türkçe
OSD Setting	Horizontal
	Vertical
	Transparency — Off, 1, 2, 3, 4
	OSD Time out — 5, 10, 20, 30, 60
Setup	Power LED — 0, 1, 2, 3, 4
	Over Scan
	H.Position — 0~100
	V.Position — 0~100
	Phase — 0~100
	Clock — 0~100
	Resolution Notification — On, Off
	Reset — Yes, No
	Information

(Notes: OverScan function only can be available in HDMI)

Felbontással kapcsolatos nyilatkozat

A monitor optimális teljesítményét saját felbontása, azaz 1920 x 1080 képpont és 60 Hz képráfrissítés mellett nyújtja. Ha a monitort ettől eltérő felbontás mellett kapcsolják be, figyelmeztető üzenet jelenik meg a képernyőn: A legjobb eredmény érdekében 1920 x 1080 képpont és 60 Hz-es képráfrissítés mellett használja.

A saját felbontásra vonatkozó figyelmeztetés kikapcsolható az OSD (On Screen Display) menü Setup (Beállítás) menütételében.

VISSZA A LAP TETEJÉRE

Ügyfélszolgálat & Jótállás

KÉREM, VÁLASSZA KI AZ ORSZÁGÁT, RÉGIÓJÁT A JÓTÁLLÁS RÉSZLETEINEK MEGTEKINTÉSÉHEZ

NYUGAT-EURÓPA: Ausztria • Belgium • Dánia • Franciaország • Németország • Görögország • Finnország • Írország • Olaszország • Luxemburg • Hollandia • Norvégia • Portugália • Svédország • Svájc • Spanyolország • Egyesült Királyság

KELET-EURÓPA: Csehország • Magyarország • Lengyelország • Oroszország • Szlovákia • Szlovénia • Törökország

LATIN-AMERIKA: Antillák • Argentína • Brazília • Chile • Kolumbia • Mexikó • Paraguay • Peru • Uruguay • Venezuela

ÉSZAK-AMERIKA: Kanada • USA

CSENDES-ÓCEÁNI TÉRSÉG: Ausztrália • Új-Zéland

ÁZSIA: Banglades • Kína • Hong Kong • India • Indonézia • Japán • Korea • Malajzia • Pakisztán • Fülöp-szigetek • Szingapúr • Tajvan • Thaiföld

AFRIKA: Marokkó • Dél-Afrika

KÖZEL-KELET: Dubai • Egyiptom

Nemzetközi Philips F1rst Choice garancia

Köszönjük, hogy ezt a Philips monitort választotta!



Minden Philips monitor magas minőségi követelmények mellett készül, és kiváló teljesítményt, könnyű használhatóságot és telepíthetőséget biztosít. Amennyiben bármilyen problémát tapasztalna a termék üzembe helyezése vagy használata során, a Philips F1rst Choice garanciájának igénybevételéhez forduljon közvetlenül a Philips helpdeszkhez. Ez a hároméves szervizgarancia feljogosítja Önt a helyszínen történő cserére, amennyiben monitora hibásnak bizonyul. A Philips a hívás fogadásától számított 48 órán belül biztosítja a cseremonitort.

Mire vonatkozik?

A Philips F1rst Choice garancia Andorra, Ausztria, Belgium, Ciprus, Dánia, Franciaország, Németország, Görögország, Finnország, Írország, Olaszország, Liechtenstein, Luxembourg, Monaco, Hollandia, Norvégia, Lengyelország, Portugália, Svédország, Svájc, Spanyolország és az Egyesült Királyság területén érvényes, és csak az eredetileg ezekben az országokban történő használatra tervezett és készült és/vagy engedélyezett monitorokra.

A garancia érvényessége a monitor vásárlása napján kezdődik. *Ezt követően monitorát három éven keresztül* bármilyen, a garancia hatálya alá eső meghibásodás esetén legalább ugyanolyan modellre cseréljük.

A cseremonitor az Öné marad, a Philips pedig megtartja a hibás/eredeti monitort. A cseremonitorra vonatkozó garanciális időszak megegyezik az eredeti monitoréval, vagyis az eredeti vásárlás napjától számított 36 hónap.

Mire nem vonatkozik a garancia?

A Philips F1rst Choice garancia csak rendeltetésének megfelelően, a kezelési útmutatóban leírtaknak megfelelően használt monitorokra vonatkozik, és csak az eredeti számla vagy nyugta felmutatása esetén érvényes, melyen megtalálható a vásárlás dátuma, a kereskedő neve, valamint a termék típus- és gyári száma.

A Philips F1rst Choice garancia nem érvényes, amennyiben:

- Az okmányokat módosították, vagy azok olvashatatlanná váltak;
- A termék- vagy gyári számot megmásították, törölték, vagy azok olvashatatlanná váltak;

- A terméken illetéktelen szervezet vagy személy módosításokat, változtatásokat hajtott végre;
- A károsodást baleset okozta, többek között villámlás, víz, tűz, illetve nem rendeltetésszerű vagy hanyag használat;
- Vételi zavarok tapasztalhatók a készüléken kívüli jelviszonyok, kábel vagy antenna miatt;
- A monitor nem megfelelő használatából eredő hibák;
- A terméken módosításokat vagy adaptációkat kell végrehajtani ahhoz, hogy megfeleljen olyan országok helyi műszaki előírásainak, amelyek kívül esnek azokon az országokon, ahova a terméket tervezték, gyártották, jóváhagyták és/vagy engedélyezték. Ezért mindig ellenőrizze, hogy egy termék használható-e egy adott országban.
- Megjegyzés: Azokra a termékekre, amelyek eredetileg nem a Philips F1rst Choice garancia országaiba lettek tervezve, gyártva, jóváhagyva és/vagy engedélyezve, Philips F1rst Choice garancia nem vonatkozik. Ilyen esetekben a Philips nemzetközi garanciájának feltételei érvényesek.

Csak egy kattintással

Amennyiben bármilyen gondjuk van, azt javasoljuk olvassák el gondosan az üzemeltetési utasításokat vagy látogassák meg a www.philips.com/support honlapot további támogatásért.

Csak egy telefonhívásnyi távolságra

A sürgős bonyodalmak elkerülése érdekében, azt javasoljuk olvassák el gondosan az üzemeltetési utasításokat vagy látogassák meg a www.philips.com/support honlapot további támogatásért, még mielőtt az ügyfélszolgálathoz fordulna segítségért.

A probléma gyors megoldása érdekében, mielőtt kéréne a Philips ügyfélszolgálatának segítségét, kérjük készítse elő a következő részleteket:

- Philips típusszám
- Philips gyártási szám
- Vásárlás dátuma (szükségük lehet a számlára)
- PC környezet processzora:
 - 286/386/486/Pentium Pro/Belső memória
 - Operációs rendszer (Windows, DOS, OS/2, Apple Macintosh)
 - Fax/Modem/Internet program?
- Egyéb telepített kártyák

Az alábbi információ is segíteni fog a folyamat sebességének a gyorsításában:

- a vásárlást bizonyító irat, amelyen szerepelnie kell: a vásárlás dátuma, kereskedő neve, modell és termék gyártási szám.
- Az a cím ahová a hibás monitort vissza kell küldeni, és a cím ahová a csere-monitort ki kell szállítani.

A Philips ügyfélszolgálati támogatása az egész világon elérhető. [A F1rst Choice elérhetőségeinek megtekintéséhez kattintson ide.](#)

Elérhetők vagyunk még:

Honlap: <http://www.philips.com/support>

A F1rst Choice elérhetőségeinek

Ország	Kód	Telefonszám	Tarifa
Austria	+43	0810 000206	€ 0.07
Belgium	+32	078 250851	€ 0.06
Denmark	+45	3525 8761	Helyi hívásnak megfelelő tarifa
Finland	+358	09 2290 1908	Helyi hívásnak megfelelő tarifa
France	+33	082161 1658	€ 0.09
Germany	+49	01803 386 853	€ 0.09
Greece	+30	00800 3122 1223	Ingyenes
Ireland	+353	01 601 1161	Helyi hívásnak megfelelő tarifa
Italy	+39	840 320 041	€ 0.08
Luxembourg	+352	26 84 30 00	Helyi hívásnak megfelelő tarifa
The Netherlands	+31	0900 0400 063	€ 0.10
Norway	+47	2270 8250	Helyi hívásnak megfelelő tarifa
Poland	+48	0223491505	Helyi hívásnak megfelelő tarifa
Portugal	+351	2 1359 1440	Helyi hívásnak megfelelő tarifa
Spain	+34	902 888 785	€ 0.10
Sweden	+46	08 632 0016	Helyi hívásnak megfelelő tarifa
Switzerland	+41	02 2310 2116	Helyi hívásnak megfelelő tarifa
United Kingdom	+44	0207 949 0069	Helyi hívásnak megfelelő tarifa



Az Ön garanciája Közép- és Kelet-Európában

Tisztelt Ügyfelünk!

Köszönjük, hogy megvásárolta ezt a Philips terméket, amelyet a legszigorúbb minőségi előírásoknak megfelelően terveztek és gyártottak. Ha esetleg mégis meghibásodna a termék, a Philips a vásárlástól számított 36 hónapig ingyenes javításra és alkatrészcsereére vonatkozó garanciát nyújt.

Mit fedez a garancia?

A Philips Közép- és Kelet-Európai garanciája a Cseh Köztársaságban, Magyarországon, Szlovákiában, Szlovéniában, Oroszországban és Törökországban kizárólag a nevezett országokban történő használatra tervezett, gyártott, jóváhagyott, illetve az ott történő használatra engedélyezett monitorokra érvényes.

A garancia időtartama a monitor megvásárlásának napján kezdődik. *Azt követően három évig*, az Ön monitorját a garanciális feltételekben felsorolt meghibásodások esetén megjavítják.

Mit nem fedez a garancia?

A Philips garancia akkor érvényes, ha a terméket rendeltetészerűen és a használati utasításnak megfelelően kezelik és használják, illetve bemutatják az eredeti vásárlási számlát vagy blokkot, megnevezve a vásárlás időpontját, a kereskedő nevét és a termék típusát, illetve gyártási számát.

A Philips garancia nem érvényes, ha:

- a dokumentumokat bármilyen módon megváltoztatták, vagy meghamisították;
- a készüléken található modell vagy gyártási számot megváltoztatták, törölték, eltávolították vagy meghamisították;
- nem hivatalos szervizszolgáltatók vagy személyek javításokat vagy módosításokat hajtottak végre a termékben;
- a kárt baleset okozta, pl.. de nem kizárólag, villám, víz vagy tűz, nem megfelelő használat vagy hanyagság.
- A jelminőség, illetve az egységen kívüli kábel-, illetve antennarendszerek által okozott vételi problémák;
- A monitor nem rendeltetészerű vagy gondatlan használata által okozott meghibásodások;
- A termék módosítást igényel, hogy megfeleljen a helyi, illetve országos műszaki szabványoknak, amelyek azokban az országokban érvényesek, amelyekhez eredetileg nem tervezték, gyártották, jóváhagyták és/vagy engedélyezték a terméket. Ezért mindig ellenőrizze, hogy használható-e a termék az adott országban.

Meg kell jegyezni, hogy a termék nem hibás a Garancia értelmében abban az esetben, ha módosításra van szükség ahhoz, hogy megfeleljen a helyi, illetve országos műszaki szabványoknak, amelyek azokban az országokban érvényesek, amelyekhez eredetileg nem tervezték és/vagy gyártották a terméket. Ezért mindig ellenőrizze, hogy használható-e a termék az adott országban.

Egyetlen kattintás

Probléma esetén tanácsoljuk, hogy olvassa el figyelmesen a használati utasítást, vagy keresse fel a www.philips.com/support weblapot további támogatásért.

Egyetlen telefonhívás

A kellemetlenségek elkerülése érdekében tanácsoljuk, hogy olvassa el figyelmesen a használati utasítást, mielőtt kapcsolatba lépne kereskedőnkkel vagy Tájékoztató Központjainkkal

Ha Philips terméke nem működik megfelelően vagy meghibásodott, kérjük lépjen kapcsolatba Philips kereskedőjével vagy közvetlenül a [Philips Szerviz- és Vevőtájékoztató Központtal](#).

Weblap: <http://www.philips.com/support>

Consumer Information Centers

Antilles • Argentina • Australia • Bangladesh • Brasil • Canada • Chile • China • Colombia • Belarus • Bulgaria • Croatia • Czech Republic • Estonia • Dubai • Hong Kong • Hungary • India • Indonesia • Korea • Latvia • Lithuania • Malaysia • Mexico • Morocco • New Zealand • Pakistan • Paraguay • Peru • Philippines • Romania • Russia • Serbia & Montenegro • Singapore • Slovakia • Slovenia • South Africa • Taiwan • Thailand • Turkey • Ukraine • Uruguay • Venezuela

Eastern Europe

BELARUS

Technical Center of JV IBA
M. Bogdanovich str. 155
BY - 220040 Minsk
Tel: +375 17 217 33 86

BULGARIA

LAN Service
140, Mimi Balkanska Str.
Office center Translog
1540 Sofia, Bulgaria
Tel: +359 2 960 2360
www.lan-service.bg

CZECH REPUBLIC

General Consumer Information Center
800 142100

Xpectrum
Lu.ná 591/4
CZ - 160 00 Praha 6 Tel: 800 100 697
Email: info@xpectrum.cz
www.xpectrum.cz

CROATIA

Renoprom d.o.o.
Mlinska 5, Strmec
HR - 41430 Samobor
Tel: +385 1 333 0974

ESTONIA

FUJITSU SERVICES OU
Akadeemia tee 21G
EE-12618 Tallinn
Tel: +372 6519900
www.ee.invia.fujitsu.com

HUNGARY

General Consumer Information Center
0680018544 (Local call tariff)

Serware Szerviz
Vizimolnár u. 2-4
HU - 1031 Budapest
Tel: +36 1 2426331
Email: inbox@serware.hu
www.serware.hu

HUNGARY

General Consumer Information Center
0680018544 (Local call tariff)

Profi Service Center Ltd.
123 Kulso-Vaci Street ,
H-1044 Budapest (Europe Center)
Hungary

Tel: +36 1 814 8080
m.andras@psc.hu

LATVIA

ServiceNet LV
Jelgavas iela 36
LV - 1055 Riga,
Tel: +371 7460399
Email: serviss@servicenet.lv

LITHUANIA

ServiceNet LT
Gaiziunu G. 3
LT - 3009 KAUNAS
Tel: +370 7400088
Email: servisas@servicenet.lt
www.servicenet.lt

ROMANIA

Blue Ridge Int'l Computers SRL
115, Mihai Eminescu St., Sector 2
RO - 020074 Bucharest
Tel: +40 21 2101969

SERBIA & MONTENEGRO

Tehnicom Service d.o.o.
Viline vode bb
Slobodna zona Beograd , L12/4
Belgrade 11000
Tel. +381 11 2070 664
Serbia

SLOVAKIA

General Consumer Information Center
0800004551

Datalan Servisne Stredisko
Puchovska 8
SK - 831 06 Bratislava
Tel: +421 2 49207155
Email: servis@datalan.sk

SLOVENIA

PC HAND

Brezovce 10

SI - 1236 Trzin

Tel: +386 1 530 08 24

Email: servis@pchand.si

RUSSIA

Tel: +7 095 961-1111

Tel: 8-800-200-0880

Website: www.philips.ru

TURKEY

Türk Philips Ticaret A.S.

Yukari Dudullu Org.San.Bolgesi

2.Cadde No:22

34776-Umraniye/Istanbul

Tel: (0800)-261 33 02

UKRAINE

Comel

Shevchenko street 32

UA - 49030 Dnepropetrovsk

Tel: +380 562320045

www.csp-comel.com

Latin America

ANTILLES

Philips Antillana N.V.
Kaminda A.J.E. Kusters 4
Zeelandia, P.O. box 3523-3051
Willemstad, Curacao
Phone: (09)-4612799
Fax : (09)-4612772

ARGENTINA

Philips Antillana N.V.
Vedia 3892 Capital Federal
CP: 1430 Buenos Aires
Phone/Fax: (011)-4544 2047

BRASIL

Philips da Amazônia Ind. Elet. Ltda.
Rua Verbo Divino, 1400-São Paulo-SP
CEP-04719-002
Phones: 11 21210203 -São Paulo & 0800-701-0203-Other Regions without São Paulo City

CHILE

Philips Chilena S.A.
Avenida Santa Maria 0760
P.O. box 2687 Santiago de Chile
Phone: (02)-730 2000
Fax : (02)-777 6730

COLOMBIA

Industrias Philips de Colombia
S.A.-Division de Servicio
CARRERA 15 Nr. 104-33
Bogota, Colombia
Phone:(01)-8000 111001 (toll free)
Fax : (01)-619-4300/619-4104

MEXICO

Consumer Information Centre
Norte 45 No.669
Col. Industrial Vallejo
C.P.02300, -Mexico, D.F.
Phone: (05)-3687788 / 9180050462
Fax : (05)-7284272

PARAGUAY

Av. Rca. Argentina 1780 c/Alfredo Seiferheld
P.O. Box 605
Phone: (595 21) 664 333
Fax: (595 21) 664 336
Customer Desk:
Phone: 009 800 54 1 0004

PERU

Philips Peruana S.A.
Customer Desk
Comandante Espinar 719
Casilla 1841
Limab18
Phone: (01)-2136200
Fax : (01)-2136276

URUGUAY

Rambla O'Higgins 5303 Montevideo
Uruguay
Phone: (598) 619 66 66
Fax: (598) 619 77 77
Customer Desk:
Phone: 0004054176

VENEZUELA

Industrias Venezolanas Philips S.A.
Apartado Postal 1167
Caracas 1010-A
Phone: (02) 2377575
Fax : (02) 2376420

Canada

CANADA

Philips Electronics Ltd.
281 Hillmount Road
Markham, Ontario L6C 2S3
Phone: (800) 479-6696

Pacific

AUSTRALIA

Philips Consumer Electronics
Consumer Care Center
Level 1, 65 Epping Rd
North Ryde NSW 2113
Phone: 1300 363 391
Fax : +61 2 9947 0063

NEW ZEALAND

Philips New Zealand Ltd.
Consumer Help Desk
2 Wagener Place, Mt.Albert
P.O. box 1041
Auckland
Phone: 0800 477 999 (toll free)
Fax : 0800 288 588

Asia

BANGLADESH

Philips Service Centre
100 Kazi Nazrul Islam
Avenue Kawran Bazar C/A
Dhaka-1215
Phone: (02)-812909
Fax : (02)-813062

CHINA

SHANGHAI
Rm 1007, Hongyun Building, No. 501 Wuning road,
200063 Shanghai P.R. China
Phone: 4008 800 008
Fax: 21-52710058

HONG KONG

Philips Electronics Hong Kong Limited
Consumer Service
Unit A, 10/F. Park Sun Building
103-107 Wo Yi Hop Road
Kwai Chung, N.T.
Hong Kong
Phone: (852)26199663
Fax: (852)24815847

INDIA

Phone: 91-20-712 2048 ext: 2765
Fax: 91-20-712 1558

BOMBAY
Philips India
Customer Relation Centre
Bandbox House
254-D Dr. A Besant Road, Worli
Bombay 400 025

CALCUTTA
Customer Relation Centre
7 Justice Chandra Madhab Road
Calcutta 700 020

MADRAS
Customer Relation Centre
3, Haddows Road
Madras 600 006

NEW DELHI
Customer Relation Centre
68, Shivaji Marg
New Delhi 110 015

INDONESIA

Philips Group of Companies in Indonesia
Consumer Information Centre
Jl. Buncit Raya Kav. 99-100
12510 Jakarta
Phone: (021)-7940040 ext: 2100
Fax : (021)-794 7511 / 794 7539

KOREA

Philips Consumer Service
Jeong An Bldg. 112-2
Banpo-dong, Seocho-Ku
Seoul, Korea
Customer Careline: 080-600-6600
Phone: (02) 709-1200
Fax : (02) 595-9688

MALAYSIA

After Market Solutions Sdn Bhd,
Philips Authorised Service Center,
Lot 6, Jalan 225, Section 51A,
46100 Petaling Jaya,
Selangor Darul Ehsan,
Malaysia.
Phone: (603)-7954 9691/7956 3695
Fax: (603)-7954 8504
Customer Careline: 1800-880-180

PAKISTAN

Philips Consumer Service
Mubarak manzil,
39, Garden Road, Saddar,
Karachi-74400
Tel: (9221) 2737411-16
Fax: (9221) 2721167
E-mail: care@philips.com
Website: www.philips.com.pk

PHILIPPINES

PHILIPS ELECTRONICS & LIGHTING, INC.
Consumer Electronics
48F PBCOM tower
6795 Ayala Avenue cor VA Rufino St.
Salcedo Village
1227 Makati City, PHILS
Phone: (02)-888 0572, Domestic Toll Free: 1-800-10-PHILIPS or 1-800-10-744 5477
Fax: (02)-888 0571

SINGAPORE

Accord Customer Care Solutions Ltd
Authorized Philips Service Center
Consumer Service
620A Lorong 1 Toa Rayoh
Singapore 319762
Tel: +65 6882 3999
Fax: +65 6250 8037

TAIWAN

Philips Taiwan Ltd.
Consumer Information Centre
13F, No. 3-1 Yuan Qu St., Nan Gang Dist.,
Taipei 115, Taiwan
Phone: 0800-231-099
Fax : (02)-3789-2641

THAILAND

Philips Electronics (Thailand) Ltd.
26-28th floor, Thai Summit Tower
1768 New Petchburi Road
Khwaeng Bangkapi, Khet Huaykhwang
Bangkok10320 Thailand
Tel: (66)2-6528652
E-mail: cic Thai@philips.com

Africa

MOROCCO

Philips Electronique Maroc
304,BD Mohamed V
Casablanca
Phone: (02)-302992
Fax : (02)-303446

SOUTH AFRICA

PHILIPS SA (PTY) LTD
Customer Care Center
195 Main Road
Martindale, Johannesburg
P.O. box 58088
Newville 2114
Telephone: +27 (0) 11 471 5194
Fax: +27 (0) 11 471 5123
E-mail: customercare.za@philips.com

Middle East

DUBAI

Philips Middle East B.V.
Consumer Information Centre
P.O.Box 7785
DUBAI
Phone: (04)-335 3666
Fax : (04)-335 3999

Az Ön nemzetközi garanciája

Kedves ügyfelünk,

Köszönjük, hogy megvásárolta ezt a Philips készüléket, melyet a legmagasabb minőségi és teljesítmény szabványok alapján terveztük és készítettük.

Ha azonban, sajnálatos módon, valami mégis elromlana a készülékben, a Philips garantálja, hogy díjmenetesen megjavítja és kicseréli a hibás alkatrészeket, függetlenül a javítás országától, a vásárlástól számított 12 hónapon belül. Ez a nemzetközi Philips garancia kiegészíti a már létező nemzeti garanciát, melyet a forgalmazók és a Philips vállaltak a vásárlás országában, de nem befolyásolják az Ön törvényben rögzített jogait mint vásárló.

Ez a Philips garancia akkor érvényes, ha a készüléket rendeltetésének megfelelő célra használták a használati utasításnak megfelelően, és a tulajdonos bemutatja az eredeti számlát vagy készpénzes nyugtát, melyen szerepel a vásárlás dátuma, a forgalmazó és a modell neve és a készülék gyártási száma.

A Philips garancia nem érvényes, ha:

- a dokumentumokat bármilyen módon megváltoztatták, vagy meghamisították;
- a készüléken található modell vagy gyártási számot megváltoztatták, törölték, eltávolították vagy meghamisították;
- nem hivatalos szervizszolgáltatók vagy személyek javításokat vagy módosításokat hajtottak végre a termékben;
- a kárt baleset okozta, pl.. de nem kizárólag, villám, víz vagy tűz, nem megfelelő használat vagy hanyagság.

Kérjük, vegye figyelembe, hogy azon módosításokra nem érvényes a garancia, melyeket azért kell végrehajtani a készüléken, hogy az megfeleljen a helyi vagy nemzeti technikai előírásoknak olyan országokban, amelyeket nem vettek figyelembe tervezés és/vagy gyártás közben. Ezért mindig ellenőrizze, hogy a készülék használható-e az adott országban.

Ha a Philips készüléke nem működik megfelelően vagy hibás, kérjük keresse fel a Philips forgalmazóját. Ha egy másik országban van szüksége szerviz szolgáltatásra, a Philips Ügyféltámogatás megadja Önnek a forgalmazók címét, a telefon- illetve faxszámát.

Hogy elkerülje a felesleges kényelmetlenségeket, javasoljuk, hogy figyelmesen olvassa el a használati utasítást, mielőtt megkeresné a forgalmazóját. Ha bármi olyan kérdése van, melyet a forgalmazó nem tud megválaszolni, kérjük keresse fel a [Philips Ügyfél Információs Központot](#) vagy a:

Web-helyet: <http://www.philips.com>

Nemzetközi Philips F1rst Choice garancia (USA)

Köszönjük, hogy megvásárolta ezt a Philips monitort.



Valamennyi Philips monitort úgy tervezzük és készítjük, hogy megfeleljen a szigorú előírásoknak, nagy teljesítménnyel működjenek, és könnyen lehessen telepíteni és használni őket. Ha bármilyen nehézség merülne fel ezen készülék telepítésével vagy használatával, lépjen kapcsolatba közvetlenül a Philips társasággal, hogy igénybe tudja venni a Philips F1rst Choice jótállást. Ez a hároméves jótállás feljogosítja Önt egy azonnali, helyszíni készülékcsere a hívásának beérkezése utáni 48 órán belül a vásárlás napjától számított egy éven belül. Ha a vásárlás utáni második vagy harmadik évben problémája van a monitorral, mi megjavítjuk a saját költségén, ha visszaküldi a szervizünkbe, mi pedig öt munkanapon belül díjtalanul visszaküldjük Önnek.

KORLÁTOZOTT GARANCIA (Számítógép monitor)

Kattintson ide, hogy hozzáférjen a [Warranty Registration Card](#).

Három éves díjtalan javítás / Három éves díjtalan alkatrészjavítás / Egyéves csere*

**Az első éven belül a készüléket kicseréljük egy új készülékre, vagy felújítjuk egy új készülék állapotára két munkanapon belül. A második és a harmadik évben ezt a készüléket az ön költségére szállítjuk a szervizbe.*

KI VEHETI IGÉNYBE A GARANCIÁLIS SZOLGÁLTATÁST?

A jótállási szolgáltatás igénybe vételéhez rendelkeznie kell a vásárlási bizonylattal. A vásárlási nyugta vagy más dokumentum bizonyítványnak tekintendő. Csatolja ehhez a felhasználói kézikönyvhöz, és tartsa mindkettőt a közelben.

MIRE ÉRVÉNYES A GARANCIÁLIS SZOLGÁLTATÁS?

A jótállás a készülék megvásárlásának a napján kezdődik. *Attól kezdve három évig* minden alkatrészt díjmentesen megjavítunk vagy kicserélünk. *A vásárlás utáni harmadik év után* valamennyi alkatrész javításáért vagy cseréjéért fizetnie kell, beleértve a javítási munkadíjat.

Az összes alkatrészt, beleértve a javított vagy kicserélt alkatrészeket, csak az eredeti jótállási időszakra érvényes a jótállás. Amikor az eredeti termék garanciája lejár, lejár az összes kicserélt vagy javított készülék és alkatrész garanciája is.

MIRE NEM ÉRVÉNYES A GARANCIA?

A jótállás nem érvényes a következőkre:

- a készülék telepítésének a munkadíjára, a készülék ügyfélbeállításainak az elvégzésére, és a készüléken kívüli antennarendszerek telepítésére és javítására.
- a nem megfelelő használat, baleset, nem hivatalos javítás vagy a Philips Consumer Electronics által nem szabályozható egyéb okok miatt felmerülő készülékjavításra és/vagy alkatrészcsere.
- az olyan vételi problémákra, melyeknek oka a készüléken kívüli nem megfelelő antennarendszer-, kábel- vagy jelkondíció.
- azon módosításokra, melyeket azért kell végrehajtani a készüléken, hogy olyan országban is működhessen, melyet nem vettek figyelembe a tervezéskor, gyártáskor, jóváhagyáskor és/vagy hivatalos elismeréskor; illetve azon módosításokra, melyek az előző okok miatt szükségesek.
- baleseti vagy a készülék miatt felmerült károkra. (Néhány ország nem zárja ki a baleseti, illetve a következményszerű károkat, ezért lehet, hogy ezen korlátozás Önre nem vonatkozik.) Ez magába foglalja, de nem korlátozódik erre, az előzetesen rögzített anyagot, legyen az szerzői jog által védett vagy sem.)
- a készüléken található modell vagy gyártási számot megváltoztatták, törölték, eltávolították vagy meghamisították;

Hol ÉRNETŐ EL EZ A SZOLGÁLTATÁS?

A jótállási szolgáltatás minden olyan országban elérhető, ahol a készüléket hivatalosan terjeszti a Philips Consumer Electronics. Ahol a Philips Consumer Electronics nem terjeszti a készüléket, a helyi Philips szolgáltató szervezet megpróbálja nyújtani ezt a szolgáltatást (de késedelmet okozhat, hogy a megfelelő cserealkatrészek vagy a javítási kézikönyvek nem állnak rendelkezésre).

Honnan LEHET TOVÁBBI INFORMÁCIÓKRA SZERT TENNI?

További információkért hívja a Philips Ügyfélszolgálati Központot a következő számon: [\(877\) 835-1838](tel:(877)835-1838) (csak U.S.A. ügyfelek) vagy ezt a számot: [\(919\) 573-7855](tel:(919)573-7855) .

Mielőtt kéréne a szolgáltatást...

A szolgáltatás igénybe vétele előtt olvassa el a felhasználói kézikönyvet. Az ott tárgyalt beállítások alapján lehetséges, hogy nem lesz szükség arra, hogy felhívja a szervizt.

JÓTÁLLÁS IGÉNYBEVÉTELE AZ USÁ-BAN, PUERTO RICÓBAN ÉS A VIRGIN-SZIGETEKEN...

Lépjön kapcsolatba a Philips Ügyféltámogatási Központtal az alábbi számokon keresztül a készülék karbantartás és szervizszolgáltatások igénybevételéhez:

Philips Ügyféltámogatási Központ

[\(877\) 835-1838](tel:(877)835-1838) vagy [\(919\) 573-7855](tel:(919)573-7855)

(Az USÁ-ban, Puerto Ricóban és a Virgin-szigeteken az írásban nem rögzített jótállás ideje, beleértve az üzlet által vállalt jótállást és az adott célra való felhasználásra szóló jótállást, megegyezik az általános jótállás idejével. De mivel egyes országok nem korlátozzák azt az időt, ameddig az írásban nem rögzített jótállás érvényes, lehet, hogy ez a korlátozás Önre nem vonatkozik.)

A JÓTÁLLÁSI SZOLGÁLTATÁS IGÉNYBE VÉTELE KANADÁBAN...

Kérjük, lépjen kapcsolatba a Philipsszel:

[\(800\) 479-6696](tel:(800)479-6696)

A három éves díjtalan alkatrészcsere és javítás elérhető a Philips Canada társaságnál, vagy bármely hivatalos ügyfélközpontjánál.

(Kanadában ez a jótállás minden más jótállást helyettesít. Semmilyen más írásban rögzített vagy nem rögzített jótállás, beleértve az üzlet által vállalt jótállást és az adott célra való felhasználásra szóló jótállást, nem alkalmazható. A Philips semmilyen körülmények között nem felelős semmilyen közvetlen, közvetett, speciális, balesetből eredő vagy a készülék miatti károkért, bárhogy is

merültek fel, még akkor sem, ha előzőleg a Philips felhívta az ügyfél figyelmét a hasonló károk veszélyeire.)

KÉRJÜK, JEGYZE MEG... Kérjük, írja le ide a készüléken található modell és sorozatszámokat.

MODELL # _____

SOROZAT # _____

Ezen jótállás speciális jogokat garantál Önnek. Az államtól/tartománytól függően lehetnek egyéb jogai.

Mielőtt kapcsolatba lépne a Philipsszel, kérjük, készítse elő a következőket, hogy minél gyorsabban tudjuk megoldani a problémát:

- Philips típusszám
- Philips sorozatszám
- Vásárlás dátuma (lehet, hogy szükség lesz a vásárlási dokumentum másolatára)
- PC-környezetű processzorra:
 - 286/386/486/Pentium Pro/Belső memória
 - Operációs rendszer (Windows, DOS, OS/2, Apple Macintosh)
 - Fax/Modem/Internet program?
- Egyéb telepített kártya
A következő információk szintén felgyorsíthatják a megoldási folyamatot:
- A vásárlási bizonyítvány: vásárlás dátuma, forgalmazó neve, modell és készülék sorozatszám.
- A teljes címet, ahová a cserekészüléket ki kell szállítani.

Csak egyetlen telefonhívás

A Philips telefonos ügyfélszolgálat világszerte működik. Az Amerikai Egyesült Államok területén a Philips ügyfélszolgálat keleti idő (ET) szerint hétfőtől péntekig 8:00 órától 21:00 óráig, szombaton 10:00 órától 17:00 óráig elérhető a megadott telefonszámok egyikén.

További információkért ezzel és további kiváló Philips termékekkel kapcsolatban látogassa meg weboldalunkat:

Web-helyet: <http://www.philips.com>

Szószedet

A B C D E F G H I J K L M N O P Q R S T U V W X Y Z

A

Active matrix (Aktív mátrix)

Ez egy olyan típusú folyadékkristályos kijelőszerkezet, amelyben minden egyes képponthoz egy-egy kapcsolótranszisztor tartozik a ki-, illetve bekapcsoló feszültség szabályozására. A passzív mátrix típusú kijelzőknél világosabb, élesebb és nagyobb látószögű képet produkál. Lásd még: TFT (thin film transistor - vékonyréteg tranzisztor).

Amorphous silicon (a-Si) (Amorf szilícium)

Félvezető anyag, amelyből az aktív mátrix LCD vékonyréteg tranzisztorokból (TFT) álló rétege készül.

Aspect ratio (Méretarány / képarány)

A kijelző hasznos képterületek szélességének és magasságának az aránya. A legtöbb monitor általában 4:3-as képarányú. A széles képernyős monitorok, illetve televíziók képaránya 16:9 vagy 16:10.

[VISSZA A LAP TETEJÉRE](#)

B

Backlight (Háttérvilágítás)

A transzmissziós LCD fényforrása. Manapság kétféle konstrukciót alkalmaznak az LCD-monitorokban. A TFT LCD panelek többségében hidegkatódos fénycsövet (cold cathode

fluorescent light - CCFL) és egy közvetlenül a folyadékkristályos réteg mögött elhelyezkedő szórópanelt alkalmaznak. Az új, világító diódákat (Light Emitting Diodes - LED) alkalmazó technológia még fejlesztés alatt áll.

Brightness (Világosság)

A szín azon dimenziója, amelyet a feketétől a fehérig terjedő akromatikus skálához mérnek. Fényességnek vagy fényvisszaverődésnek is nevezik. Mivel gyakran összetévesztik a telítettséggel, nem ajánlott ennek a kifejezésnek a használata.

[VISSZA A LAP TETEJÉRE](#)

C

CCFL(cold cathode fluorescent light) (Hidegkatódos fénycső)

Fénycsövek, amelyek az LCD-modul fényellátását biztosítják. Általában igen vékonyak, körülbelül 2 mm az átmérőjük.

Chromaticity (Színérték)

A színmeghatározás azon része, amely nem áll kapcsolatban a megvilágítással. A színérték kétdimenziós tulajdonság, amelyet olyan értékpárok határoznak meg, mint a domináns hullámhossz és a tisztaság.

CIE (Commission International de l'Eclairage)

Nemzetközi Világítási Bizottság: az első számú nemzetközi szervezet, amely a színekkel és a színméréssel foglalkozik.

Color temperature (Színhőmérséklet)

Egy fűtött tárgy által kisugárzott fény színének mértéke. Ez az érték abszolút skálán fejezhető ki, (Kelvin fokban). Alacsonyabb hőmérsékleten, például 2400° K fokon a tárgy vörös, míg magasabb hőmérsékleten, például 9300° K fokon kék. A semleges színhőmérséklet 6504 Kelvin fokon fehér. A Philips monitorok rendszerint 9300° K, 6500° K és a felhasználó által beállítható színhőmérsékletet

kínálnak.

Contrast (Kontraszt)

A kép világos és sötét területei közötti fénysűrűségbeli különbség.

Contrast ratio (Kontrasztarány)

A legvilágosabb fehér mintázat és a legsötétebb fekete mintázat fénysűrűségének aránya.

[VISSZA A LAP TETEJÉRE](#)

D

D-SUB

Analóg VGA bemeneti csatlakozó. Az Ön monitorját D-Sub kábellel szerelték.

Digitális kép interfész (DVI) (csak bizonyos típusok esetében érhető el)

A Digitális kép interfész (DVI) beállítás nagysebességű digitális kapcsolatot biztosít a megjelenítési technológiától független képi adattípusok számára. Az interfész elsősorban egy számítógép és annak megjelenítő eszköze közötti kapcsolatra van tervezve. A DVI beállítása megfelel a PC-ipar minden szegmensének (munkaállomás, munkafelület, laptop stb.) az igényeinek, és lehetővé teszi, hogy ezen szegmensek egyetlen monitor interfész köré egyesülhessenek.

A DVI interfész lehetővé teszi:

1. Hogy a tartalom veszteségtelen digitális formátumban maradjon a létrehozástól a kijelzésig.
2. Független legyen a kijelzési technológiától.
3. Plug and play (azonnali indítást) az EDID és DDC2B érzékelő aljzatok segítségével.
4. Digitális és analóg támogatást egyetlen csatlakozóban.

[VISSZA A LAP TETEJÉRE](#)

E

Energy Star Computers Program

Egy energiatakarékossági program, melyet az amerikai Környezetvédelmi Ügynökség (Environmental Protection Agency – EPA) indított el azzal az elsődleges céllal, hogy elősegítse az energiahatékony irodaautomatizálási berendezések előállítását és marketingjét. A programhoz csatlakozó társaságoknak el kell kötelezniük magukat arra, hogy egy vagy több olyan terméket állítsanak elő, melyek képesek alacsony energiafelvételi (<30 W) állapotba kerülni, akár egy tétlenül töltött időszak után, vagy egy felhasználó által megadott idő után.

[VISSZA A LAP TETEJÉRE](#)

G

Gamma

A képernyő fényssűrűsége a video-jelfeszültség függvényében körülbelül megfelel a bemeneti jelfeszültség matematikai hatványfüggvényének, amelynek kitevőjét gammának hívjuk.

Grayscale (Szürkeárnyalat)

Akromatikus skála, amely a feketétől a fehérig fokozatosan világosodó szürkéken keresztül terjed. Az ilyen sorozat fokozatokból állhat, amelyek egymástól egyforma távolságra vannak. Ha az Analóg/ Digitális átalakító 8 bites, akkor a monitor legfeljebb $2^8 = 256$ fokozatot tud megjeleníteni. Színes, RGB monitor esetében az alapszínek egyenként 256 fokozatúak lehetnek. Az összes megjeleníthető szín tehát $256 \times 256 \times 256 = 16,7$ millió.

[VISSZA A LAP TETEJÉRE](#)

H***Hue (Színezet)***

A színek azon fő jellemzője, ami megkülönbözteti más színektől. Egy szín például zöld, sárga vagy lila színezettel is rendelkezhet. A színezettel rendelkező színt kromatikus színeknek nevezzük. A fehér, a fekete és a szürkék nem rendelkeznek színezettel.

[VISSZA A LAP TETEJÉRE](#)

I***IPS (In Plane Switching) (síkbeli kapcsolás)***

Technika az LCD-kijelző látószögének javítására, ahol a folyadékkristály-molekulák kapcsolása az LCD réteg síkjában történik, nem arra merőlegesen.

[VISSZA A LAP TETEJÉRE](#)

L***LCD (liquid crystal display) (Folyadékkristályos kijelző)***

Kijelző, amelyben folyadékkristályt alkalmaznak két átlátszó lap közé szorítva. A kijelző több ezer képpontból áll, amelyeket elektromos feszültség hatására be-, illetve ki lehet kapcsolni. Ezáltal színes képeket, illetve szöveget lehet megjeleníteni.

Liquid crystal (Folyadékkristály)

A folyadékkristályos kijelzőkben használt anyag. A folyadékkristály elektromos feszültség hatására kiszámítható módon viselkedik. Ezáltal az anyag ideális egy LCD kijelző képpontjainak ki-, illetve bekapcsolására. A folyadékkristály (liquid crystal) kifejezést szokták LC-ként rövidíteni.

Luminance (Fénysűrűség)

A fény fényességének, illetve fényerősségének mértéke, amelyet általában kandela / négyzetméter (cd/m²) vagy láb Lambert egységben fejeznek ki. 1 fL = 3,426 cd/m².

[VISSZA A LAP TETEJÉRE](#)

N

Nit

A fényűrűség egysége, amely egyenlő 1 cd/m²-rel vagy 0,292 ftL-rel.

[VISSZA A LAP TETEJÉRE](#)

P

Pixel (Képpont)

A PICTure ELeMent rövidítése, azaz a számítógépes CRT vagy LCD képének, illetve a magának a megjelenítőnek legkisebb egysége.

Polarizer (Polarizátor)

Fényszűrő, amely csak bizonyos rezgési szögű fénysugarakat enged át. Függőlegesen polarizáló anyagot használnak a folyadékkristályos kijelzőkben a folyadékkristály lezárására. A folyadékkristály pedig 90 fokkal elfordítja a fénysugarakat, hogy átengedje őket vagy sem.

[VISSZA A LAP TETEJÉRE](#)

R

Refresh rate (Képfressítési sebesség)

A képernyő frissítésének, illetve újrarajzolásának másodpercenkénti száma. Ez az érték általában Hz-ben (Hertz) vagy másodpercenkénti periódusszámban szerepel. A 60 Hz egyenlő a másodpercenkénti 60-szoros gyakorisággal.

VISSZA A LAP TETEJÉRE

S

SmartContrast

Egyedülálló technológia, amely dinamikusan elemzi a megjelenített tartalmat, és automatikusan optimalizálja az LCD monitor kontrasztarányát a képek maximális tisztasága és élvezete érdekében úgy, hogy növeli a háttérvilágítás erősségét a tisztább, élesebb és fényesebb kép érdekében, illetve lejjebb veszi a háttérvilágítást a sötétebb háttérű képek tiszta megjelenítése érdekében. A SmartContrast funkcióval felszerelt monitorok esetében 3000:1 kontrasztarány érhető el, ami asztali LCD monitoron manapság elérhető.

SmartControl II

A SmartControl II monitor alapú szoftver egyszerűen használható grafikus felhasználói felülettel, amely végigvezeti Önt a felbontás finomhangolása, a színekalibrálás és egyéb megjelenítési beállítások, pl. fényerő, kontraszt, órajel és fázis, helyzet, RGB, fehérpont, illetve beépített hangszóróval rendelkező típusok esetében a hangerő beállításának végzésén.

SmartImage

A SmartImage előre beállított értékekkel optimalizálja a megjelenítést a különféle tartalomnak megfelelően, és valós időben, dinamikusan állítja a fényerőt, kontrasztot, színhőmérsékletet és élességet. Akár szöveges alkalmazásokkal dolgozik, akár képeket jelenít meg, vagy videót néz, a Philips SmartImage programmal az LCD megjelenítő nagyszerű, optimalizált teljesítményt nyújt.

SmartResponse

A SmartResponse a Philips exkluzív technológiája, amely a válaszidőt hangolja az adott alkalmazás követelményeinek megfelelően, így játékok és videó esetében rövidebb válaszidőt, illetve fotók vagy állóképek megtekintésekor jobb szintéltettséget eredményez.

SmartManage Lite

A SmartManage Lite egy, a megjelenítők megfigyelésére, szervezésére és állapotuk ellenőrzésére szolgáló rendszer, amelyet a növekvő kis- és középvállalkozások igényeihez terveztek a költségek minimálisra csökkentése és az informatikusok hatékonyságának növelése érdekében azért, hogy

távvezérli a főbb monitor-beállításokat, állapotjelentéseket küld, kihasználtság-adatokat gyűjt, ellenőrzi az energiafogyasztást és megakadályozza a lopást.

sRGB

Az sRGB egy szabvány, amely a színek megfelelő cseréjét biztosítja különböző eszközök között (pl. digitális fényképezőgépek, monitorok, nyomtatók, lapolvasók stb.)

Szabványos és egységes színtér alkalmazásával, az sRGB segít megfelelően megjeleníteni az sRGB-kompatibilis eszközökkel készített képeket az sRGB-re felkészített Philips monitorokon. Ilyen módon a színek kalibráltak, és hitelesen jelennek meg a képernyőn.

Az sRGB használatával kapcsolatban fontos, hogy a monitor fényessége és kontrasztja, illetve a színskála előre meghatározott értékhez legyen kötve. Ebből következően fontos kiválasztani a megfelelő sRGB-beállítást a monitor OSD menüjében.

Ehhez nyissa meg az OSD menüt a monitor elején lévő OK gomb megnyomásával. A lefelé mutató gombbal lépjen a Color (Szín) menüpontra, és nyomja meg ismét az OK gombot. A jobb iránygombbal lépjen az sRGB menüpontra. Ezután nyomja meg a lefelé mutató gombot, és nyomja meg ismét az OK gombot, hogy kilépjen az OSD menüből.

Ezt követően kérjük, ne módosítsa a monitor fényerő- valamint kontrasztbeállítását. Ha valamelyiket mégis módosítaná, akkor a monitor kilép az sRGB üzemmódból és 6500K színhőmérséklet-beállítást alkalmaz.

[VISSZA A LAP TETEJÉRE](#)

T

TFT (thin film transistor) (vékonyréteg tranzisztor)

Általában amorf szilíciumból (a-Si) készül, és az aktív mátrixos LCD-k egyes al-képpontjai alatt található töltéstároló eszköz kapcsolására használják.

TrueVision

A TrueVision - a Philips saját iparágvezető tesztelési és algoritmus technológiája monitorok beállításához és finomhangolásához - egy átfogó folyamat, amely biztosítja, hogy a gyárat elhagyó összes monitor, nem csak a próbaminták, a lehető legjobb teljesítményt nyújtsák, és megfeleljenek a Microsoft Vista szigorú követelményénél négyszer igényesebb szabványnak. A Philips az

egyetlen cég, amely ennyi mindent elkövet, hogy a színvonalat és képminőséget ilyen magas szinten biztosítsa új monitoraiban.

[VISSZA A LAP TETEJÉRE](#)

U

USB or Universal Serial Bus

[Egy hasznos csatoló PC perifériáknak](#). Az USB automatikusan meghatározza (mint az illesztőprogramot és busz erőforrásokat (mint az illesztőprogram vagy busz sáv szélesség). Az USB rendelkezésre bocsátja a szükséges erőforrásokat, felhasználói közbeavatkozás nélkül.

- USB megszünteti az "elmozdítási félelmet" -- a félelmet attól, hogy elmozdítsa a számítógép fedelét kiegészítő perifériák telepítésekor. Az USB kiküszöböli a bonyolult IRQ beállításokat az új perifériák telepítésekor,
- USB elbánik a "aljzat záródással". Az USB nélkül a PC-k hagyományosan egy nyomtatót, két Com aljzatra csatlakoztatott eszközt (általában egy egeret és egy modemet), egy kibővített párhuzamos aljzatra csatlakoztatott kiegészítőt (szkennert vagy videokamerát például) és egy joystickot tud kezelni. Napról napra egyre több multimédia periféria jelenik meg a piacon a számítógépekhez. Az USB-vel akár 127 eszköz is egyidejűleg működhet a gépen.
- USB lehetővé teszi a "gyors csatlakoztatást". Nincs szükség a kikapcsolásra, a periféria csatlakoztatására, újraindításra majd a telepítés elvégzésére. És nem kell ugyanezt visszafelé végigcsinálni az eszköz eltávolítása esetén.

Röviden, az USB a "Csatlakoztasd-és-reménykedj" eszközöket valódi "Csatlakoztasd-és-használj" (Plug and Play) eszközökké alakítja!

Hub

Egy univerzális Soros Busz eszköz, mely további csatlakozásokat biztosít az Univerzális Soros Busz számára.

A hub kulcs eleme az USB plug-and-play architektúrájának. Az ábrán egy tipikus hub látható. A hub arra szolgál, hogy a felhasználó szemszögéből leegyszerűsítse az USB csatlakoztathatóságát, és nagy biztonságot nyújtson alacsony költségek mellett.

A hub kábelkoncentrációt jelent, és lehetővé teszi az USB többszörös csatlakoztatási lehetőségét. A csatlakoztatási pontokra aljzatként lehet hivatkozni. Minden hub átalakítja az egyes

csatlakoztatási pontokat többszörös csatlakoztatási pontokká. Az architektúra támogatja a tövvszörös hubok láncba kötését.

Az felső irányú hub-aljzat a szerverrel köti össze a hubot. Az összes többi lefelé irányuló aljzat vagy egy másik hubhoz vagy egy funkcióhoz kapcsolódik. A hubok érzékelik, felcsatlakoznak és lecsatlakoznak minden lefelé irányuló aljzatról, és lehetővé teszik az energia leosztását a lenti eszközökre. Minden egyes lenti aljzatot egyedileg lehet engedélyezni és beállítani alacsony vagy magas sebességre. A hub elválasztja az alacsony sebességű aljzatokat a teljes sebességgel történő üzenéstől.

A hub két részből áll: a Hub Irányítóból és a Hub Ismétlőből. A helyreállító egy protokoll-vezérelt kapcsoló a felső és az alsó irányú aljzatok között. Rendelkezik továbbá hardvertámogatással a jelzéseküldés nullázására, felfüggesztésére/folytatására. Az irányító nyújtja az interfész regisztereket a szerverrel történő kommunikációhoz. Hub specifikus állapot és vezérlő parancsok engedélyezik a főegység számára, hogy beállítson egy hubot, majd figyelje és vezérelje az aljzatait.

Eszköz

Egy logikai vagy fizikai egység, mely egy bizonyos funkciót lát el. A leírt valódi egység a hivatkozás szövegkörnyezetétől függ. A legalacsonyabb szinten az eszköz egyetlen hardver komponensre utal, mint egy memória egységben. Magasabb szinten utalhat hardver komponensek egy csoportjára, melyek egy bizonyos funkciót látnak el, mint pl. az Univerzális Busz Interfész. eszköz. Egy még magasabb szinten az eszköz utalhat egy olyan funkcióra, melyet az Univerzális Soros Buszhoz kapcsolt egység lát el; pl. egy adat/fax modem eszköz. Az eszközök lehetnek fizikaiak, elektronikusak, címezhetők és logikaiak.

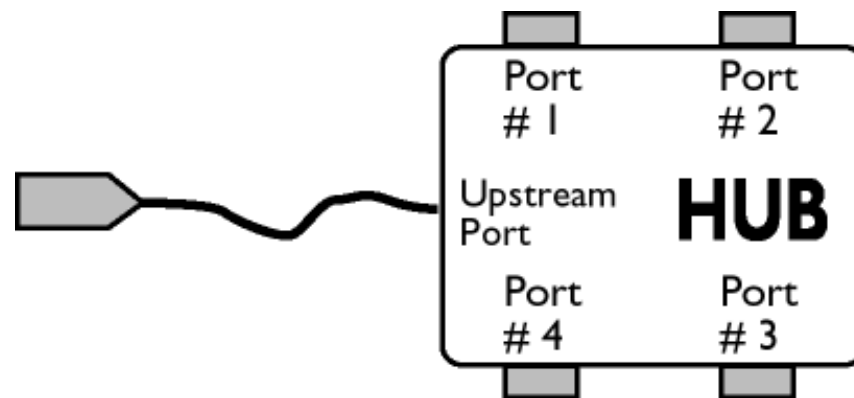

Lefelé

A főegység felé és az attól ellentétes irányba adatok iránya, Egy lefelé irányuló aljzat a hubon az az aljzat, mely elektronikusan legtávolabb van a főegységtől, s amely lefelé irányuló adatfolyamot indukál a hubról. A lefelé irányuló aljzatok felfelé irányuló adatforgalmat bonyolítanak. le.

Felfelé

A főegység felé irányuló adatforgalom. A felfelé irányuló aljzat egy a főegységhez elektronikusan legközelebb lévő eszköz aljzata, mely felfelé irányuló adatforgalmat generál a hubtól. mely felfelé irányuló adatforgalmat generál a hubról. A felfelé irányuló aljzatok lefelé irányuló forgalmat fogadnak.

[VISSZA A LAP TETEJÉRE](#)

V

Vertikális frissítési gyakoriság

Hz-ben kifejezve a teljes képeknek a száma, amelyek egy másodperc jelennek meg.

[VISSZA A LAP TETEJÉRE](#)

- Az LCD monitor illesztőprogram telepítése
- Letöltési és nyomtatási utasítások

Letöltés és nyomtatás

Az LCD monitor illesztőprogram telepítése

Rendszerkövetelmények:

- PC Windows® 95, Windows® 98, Windows® Me, Windows® 2000, Windows® Xp vagy Windows® Vista frissebb operációs rendszerrel
- Az illesztőprogramot (.inf/.icm/.cat) a következő helyen találja: /PC/drivers/

A telepítés előtt olvassa el a "Readme.txt" fájlt.

Ezen az oldalon lehetősége van elolvasni a kézikönyvet .pdf formátumban. A PDF-fájlokat letöltheti a merevlemezre, és az Acrobat Readerrel vagy a böngészőjével kinyomtathatja.

Ha nem telepítette az Adobe® Acrobat Reader programot, kattintson a linkre a telepítéshez.
[Adobe® Acrobat Reader for PC](#) / [Adobe® Acrobat Reader for Mac](#).

Letöltési utasítások:

A fájl letöltéséhez:

1. Kattintson az egerével és tartsa lenyomva az alábbi ikont. (Win95/98/2000/Me/XP/Vista felhasználók kattintás a jobbgommbal)

Letöltés



230E1.pdf

2. A megjelenő menüben válassza a 'Hivatkozás mentése másként...!', 'Cél mentése másként...!' vagy a 'Cél letöltése lemezre' pontot.

3. Jelölje ki, hogy hová szeretné elmenteni a fájlt, kattintson a 'Mentés' gombra (ha megjelent a mentés 'szöveggént' vagy 'forrásként', válassza a 'forrás' beállítást).

Utasítások nyomtatása:

A kézikönyv kinyomtatásához:

Nyissa meg a kézikönyvet, kövesse a nyomtató utasításait, és nyomtassa ki a kívánt oldalakat.

[VISSZA A LAP TETEJÉRE](#)