

[Home](#)

[Техника безопасности, поиск и устранение неисправностей](#)

[Описание данного Руководства](#)

[Информация об изделиях](#)

[Настройка монитора](#)

[Отображение на экране монитора](#)

[Обслуживание заказчика и гарантия](#)

[Словарь терминов](#)

[Загрузка и распечатка](#)

LCD Monitor **170V7**



- Á Á Á Ě Á Á Á Á Á Á Á É Á Á Á
- Á Á Á Á Á Á Á Á Á Á Á Á Á Á Á Á
- Á Á Á Á Á Á Á Á Á Á Á Á Á Á Á Á
- Á Á Á Á Á Á Á Á Á Á Á Á Á Á Á Á
- Á Á Á Á Á Á Á Á Á Á Á Á Á Á Á Á

- Á Á Á Á Á Á Á Á Á Á Á Á Á Á Á Á
- Á Á Á Á Á Á Á Á Á Á Á Á Á Á Á Á
- Á Á Á Á Á Á Á Á Á Á Á Á Á Á Á Á
- Á Á Á Á Á Á Á Á Á Á Á Á Á Á Á Á



Á Á Á Á Á Á Á Á Á Á Á Á Á Á Á Á

Á Á Á

.Á ĚÁ ÁÁ Ú@.Á Á Á ÜÜĚÁ Á Á
 VÔUÁJĚÁ Á Á ĚÁ ĚÁ Á Á ĚÁ Á Á Á
 Á Á ĚÁ Á Á Á Á Á Á Á Á Á
 Á Á Á ĚÁ Á Á Á Á Á Á Á Á Á

"

ÁÁ Á

Wymagania Polskiego Centrum Badań i Certyfikacji

Urządzenie powinno być zasilane z gniazda z przyłączonym obwodem ochronnym (gniazdo z kołkiem). Współpracujące ze sobą urządzenia (komputer, monitor, drukarka) powinny być zasilane z tego samego źródła.

Instalacja elektryczna pomieszczenia powinna zawierać w przewodzie fazowym rezerwową ochronę przed zwarciami, w postaci bezpiecznika o wartości znamionowej nie większej niż 16A (amperów).

W celu całkowitego wyłączenia urządzenia z sieci zasilania, należy wyjąć wtyczkę kabla zasilającego z gniazdką, które powinno znajdować się w pobliżu urządzenia i być łatwo dostępne.

Znak bezpieczeństwa "B" potwierdza zgodność urządzenia z wymaganiami bezpieczeństwa użytkowania zawartymi w PN-93/T-42107 i PN-89/E-06251.

Pozostałe instrukcje bezpieczeństwa

- Nie należy używać wtyczek adapterowych lub usuwać kołka obwodu ochronnego z wtyczki. Jeżeli konieczne jest użycie przedłużacza to należy użyć przedłużacza 3-żyłowego z prawidłowo połączonym przewodem ochronnym.
- System komputerowy należy zabezpieczyć przed nagłymi, chwilowymi wzrostami lub spadkami napięcia, używając eliminatora przepięć, urządzenia dopasowującego lub bezzakłóceńowego źródła zasilania.
- Należy upewnić się, aby nśc nie leżało na kablach systemu komputerowego, oraz aby kable nie były umieszczone w miejscu, gdzie można byłoby na nie nadeptywać lub potykać się o nie.
- Nie należy rozlewać napojów ani innych płynów na system komputerowy.
- Nie należy wpychać żadnych przedmiotów do otworów systemu komputerowego, gdyż może to spowodować pożar lub porażenie prądem, poprzez zwarcie elementów wewnętrznych.
- System komputerowy powinien znajdować się z dala od grzejników i źródeł ciepła. Ponadto, nie należy blokować otworów wentylacyjnych. Należy unikać kładzenia luznych papierów pod komputer oraz umieszczania komputera w ciasnym miejscu bez możliwości cyrkulacji powietrza wokół niego.

ÜÒVÜÞÁUÁUÚÁJØÁPÒÁJÖÖ

Bcfk `9i fcdYfBcfXJW7 ci blfjYgk-bZcfa Ujcb

Ú|æ^!ã * Ð^} ç|æã } Á

J5 FB-B; . :

ØS ÜÜ† SÜÖÖÖÁUT ÁE/VÁPKWÖÖÜYVÖEÜÒÁJÓPÁWVÖÖÁ ÜÁ† V† VSUT ŠÖÖEÁ† ÜÁ ÖWÁV† ŠŠÖÜÁÖÖ ÁWÜWÜVÞÖ ÖÁ† ÜŠE/ÜEÁ

Ú|æ^!ã * Ð^} ç|æã } Á

5 8 J5 FG9 @`

Ù< ÜÖÁÖÖÁŠÖÖÜÖÖÖÞÁUÜEÁVÁÖVŠÖÖÞÖÖÞÜÁVÖÁJÖÁVÖSSUÞVÖSVÁ ÖÜÁÖT VÁ/ŠÖI ÞÖÖŠÖÖEÁ

Úæ\æQ æ\ã!ç Á

J5 FC+H G.`

ÙÖUÖVÖEÖVÖÁVÖÞÖÖÖV† ÁÖÜSSURUPVUÁKUÖÖEÁVÖEÜXQVÖÖÜÜÖEÁÖŠÜUÜVÖÁ ÖÜÜVÖEÁÖÜVUÜEÜEÜVÖEÁ

!^& &|^Á[~!Á!| [ã &0Á ¼ &^æ^Á@Á [~} 0Á-Á^•æ|^Á æ!æpÁæ áÁÁ Á ä ä ä ^Á@Á [~} 0Á Á^Á
áá] [•^áÁ-ÉÁ

Ú|^æ^Áä áÁ~ 0Áá[~ 0Á@Á| &æÁ^*~ |æá }•Á} Á@, ÁÁ Áá] [•^Á-Á[~!Á!áÁ [] æ!Á!({ Á[~!Á| &æÁ
Ú@ä •Á^æ^!ÉÁ

fl cf 'W glca Yfg]b'7 UbUXUUbX'I 'G'5 'L

V@Á!| [ã &0Á æÁ] }æá ÁæáÁæ á@!Á ^!& !-ÉÖá] [•^Á-¼ Áæ&| |áæ &^Á! | &æÉ ææ^Áæ áÁ^á!æÁ
!^*~ |æá }•É
Q| Ááááá } æÁ [| { æá } Á} Á^& &ä *Á] }æá , , Éæ! *Á@ [] • { ^!Á0á~ &æá } ÁQ æá^D

ÜÒWÜÞÁUÁUÚÁJØÁPÒÁJØÖÒ

~bZfa U]jcb'Zf'l ?'cb`m

**K 5 FB-B; 'I'K-G'5 DD@5 B79'AI GH'69'
; FCI B8-B; "**

~a dcfHbhÁ

V@Á!| ææ •Á^~] |ááá á@Á Á!| [ç^áÁ
{ [~ |ááÁFHÁ | *ÉV| Á@æ *^Á^~ ^Á@Á } ^Á
[-Á | *Á | [&^áÁæ Á | | | , •K

FÉÜ^ { [ç^Á^~ ^ÁÁ [ç^!Áæ } áÁ^•^ÉÁ

GHÁ^, Á^•Á @æ@ @~ |áá^ÁÓUÁFHÍ GÁ OÉÉÉ
ÚÉVÉÉÁ | ÓUÁ } | [ç^áÁ } ^ÉÁ

HÉÜ^ -á@Á^•^Á [ç^!ÉÁ

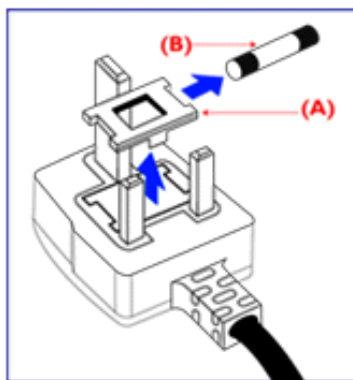

Q@Áæ^áÁ | *Á Á [0Á~ æá|^Á!Á[~!Á| &^0Á
[~ ç^0 ÉÁ @~ |áÁ^Á& 0Á-Áæ } áÁæ } | | | | æ^ÁÉ
] ä Á | *Áæ^áÁ Á Á |æ^ÉÁ

Q@Á! æá •Á | *Á] }æá •Á^~ ^É@Á @~ |áÁ
@æ^Áæ^ Á -Á CHÁ | *Á æQ~ 0Á^•^Á
~•^áÉ@Á^•^Á@Áá cã~ ç } Á | æáÁ @~ |áÁ
} [0Á^Á!æ!Á@ Á CHÁ

P[çK@Á^ç^!áÁ | *Á ~•0Á^Á^d [^áÁ Á
æ[æÁ [•æ|^Á @ &Áæ æáÁ @~ |áÁ^Á
ä •^!ç^áÁ ç ÁFHÁ [&^Á^•, @!ÉÁ

<ck 'hc`WcbbYWiUd'i [Á

V@Á á^•Á @Á æá •ÁæáÁ^Á [|~!áÁ Á
æ& |áæ &^Á á@Á | | | , ä *Á á^Á

ÓŠWÒÉÁ ÞÒWÜÜSÁQÞÁ

ÓÜUY ÞÁŠQÒÁQŠÁ

ÖÜÒÒÞÁÿÖŠUY ÉÁÖÜUWÞÖÁQÖÁ

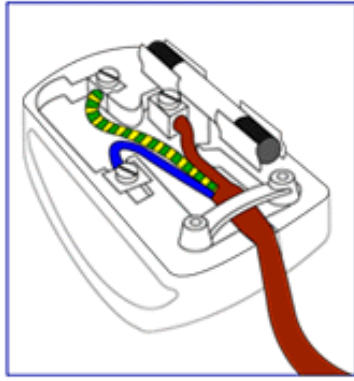

FÈV@ÁÜÜÒÒPÁPÖÄÖŠŠUY Á ã^Á ~•ó^Á
&}}^&c^áÁ Á@Á{ ã ã^Á Á@Á|*Á @&@Á
{ ã^áÁ ã@Á^c^!ÁÖÁ!Á^Á@Á|~}áÁ
•^ { à[|/Á!Á||~!^áÁÜÜÒÒPÁ!ÁÜÜÒÒPÁPÖÄ
ÿÖŠŠUY ÈÄ

GÈV@ÁÖŠWÖÁ ã^Á ~•ó^Á&}}^&c^áÁ Á@Á
c^!{ ã ã^Á @&@Á ã^áÁ ã@Á^c^!ÁÁÁ!Á
&||~!^áÁÖŠÖÈÄ

HÈV@ÁÜÜUY PÁ ã^Á ~•ó^Á&}}^&c^áÁ Á@Á
c^!{ ã ã^Á @&@Á ã^áÁ ã@Á^c^!ÁŠÁ!Á
&||~!^áÁÜÜÖÈÄ

Ó^{|^Á^}|ãã*Á@Á|*Á&ç^!ÈÄ ã^Á&^c^!Á
c^!@Á&|áÁ!ã Á&|ã]^áÁç^!Á@Á@ã@Á-Á
c^!ÁãÁ[óã]|^Áç^!Á@Á@^Á ã^•ÈÄ

ÜÒVWÜPÁUÁUÚÁJØÁPÒÁJÖÖ

†

Á	Á Á Á Á
Á Á	FĪ Á
Á Á	ĒĪ Á ĒĪ Á
Á Á Á Á	FGĪ ĒĪ FGĪ Á L Á Á Á Ā Ā Ā Á Á
Á Á Á	HĪ ĒĪ ĒĪ
Á Á	FĪ ĒĪ Á
Á Á Á Á	ĪĪ ĀĪ ĪĪ
Á Á Á Á	HĒĪ ĒĪ HĒĪ Á
Á Á Á	FI ĒĪ
Á Á Á Á	
Ë	ĪĪ / QĪ
Ë	GĒS / Q
Á Á Á	Ī ĒĪ Á Ć Á D

Á Ç D	Á	Á Ç D
HÈÎ J	ï GÈ €	ï ÈÈ ï
HÈÎ J	î I ÈÈ ì €	í JÈI €
HÌ ÈÈ F	î I ÈÈ ì €	ï GÈ €J
HÌ ÈÈ €€	î I ÈÈ ì €	ï í ÈÈ€€
HÍ ÈÈ Í	ì €ÈÈ €€	í î ÈÈ €
HÌ ÈÈ J	ì €ÈÈ €€	î ÈÈ Fì
IÌ ÈÈ Ì	ì €ÈÈ €€	ï GÈ Ì
IÎ ÈÈ Í	ì €ÈÈ €€	ï í ÈÈ€€
IÌ ÈÈ H	FÈG ÈÈ Ì	î ÈÈÈ
Í Î ÈÈ Í	FÈG ÈÈ Ì	ï ÈÈ J
Î ÈÈ GH	FÈG ÈÈ Ì	ï í ÈÈGJ
Î ÈÈ €€	FFÍ GÈ Ì €	ï í ÈÈ€€
Î ÈÈ€€	FGÈ €ÈJ Ì €	î ÈÈ€€€
Î HÈÈ F	FGÈ €ÈFÈG	î ÈÈ€€€
Ï JÈÈ Í	FGÈ €ÈFÈG	ï í ÈÈG
HÍ ÈÈ€€	î I ÈÈ ì €	î ï ÈÈ€€
I JÈÈ €€	ì HÈÈ G	ï í ÈÈ€€

Á Á Á

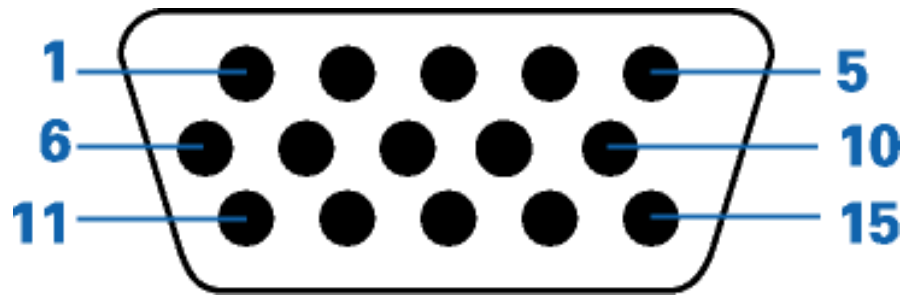

Á		Á	
F	ËÄ	J	ÉÍ
G	ËÄ ÆJUÕ	F€	Á Á
H	ËÄ	FF	
I	ËÄ Ç D	FG	Á Á Á ÇÜÖÐ
í	ËÄ Á	FH	É Á ÆÁ Á Á
î	Á Á	FI	Á Á
ï	Á Á	Fí	ÇÜÖŠD Á Á Á
ì	Á Á		

Á Á Á

.

Á Á Á Á Á Á Á Á Á Á È

Á KÁ Á

ÁÁ Á

. . Á

%

.

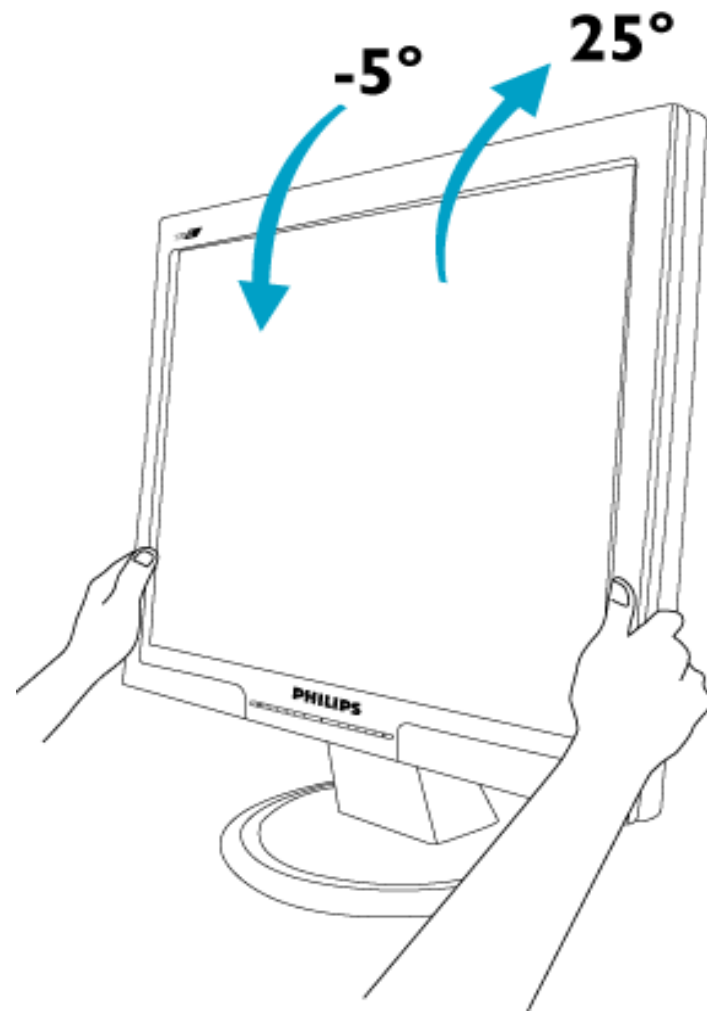

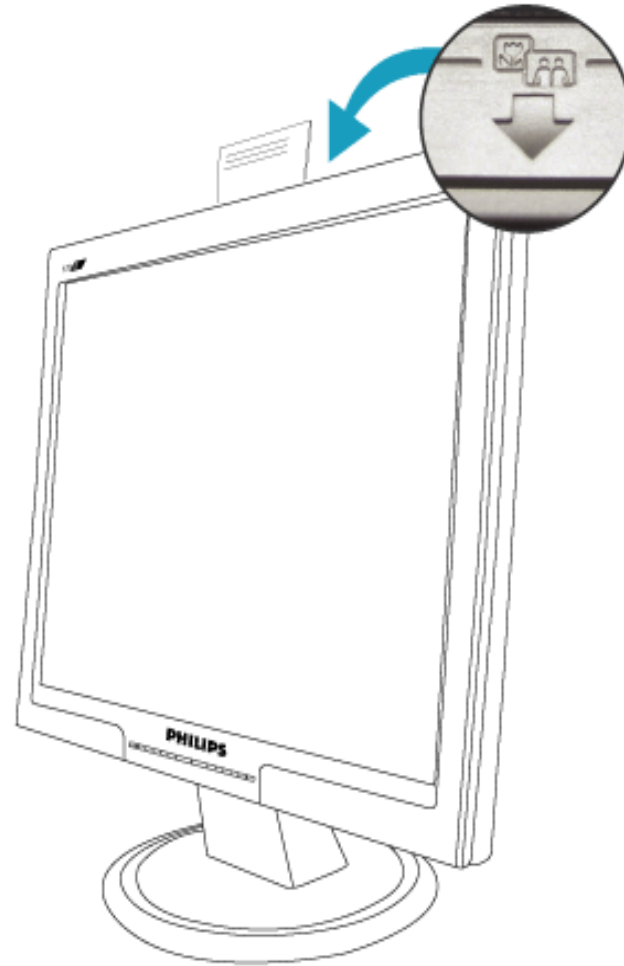

Á Á Á

GÁ	Á	Á					F
HÁ	Á	Á	Ç	Á	Á	D	€
	Á	Á	Á	Á	E		NÍ{ {
Á	Á	Á	Á	Á			H

							%\$J+
FÁ	Á	Á					I
GÁ	Á	Á					G
HÁ	Á	Á	Á				€
	Á	Á	Á	Á	Á	ÉÁ	NÍ{ {
Á	Á	Á	Á	Á	Á		I

							%\$J+
Á	Á	ÁÁ	Á	Á	Á		í



Á

ÉÁ ÁÁ Á Á ÁÁ Á
 Á Á ÁÁÁ Á ÁÁ Á

Á Á Á
Á Á Á
Á Á Á
Á Á Á
Á Á Á
Á Á Á

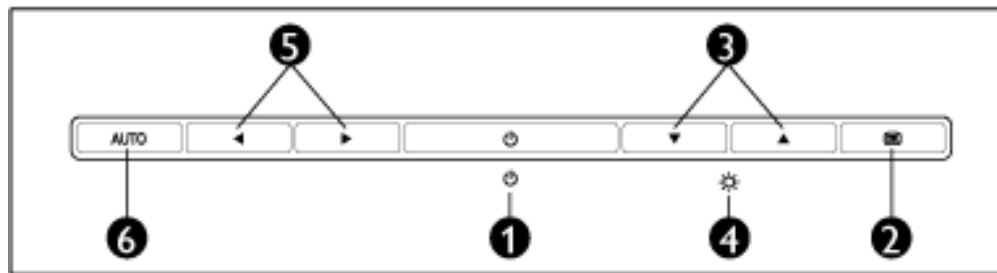
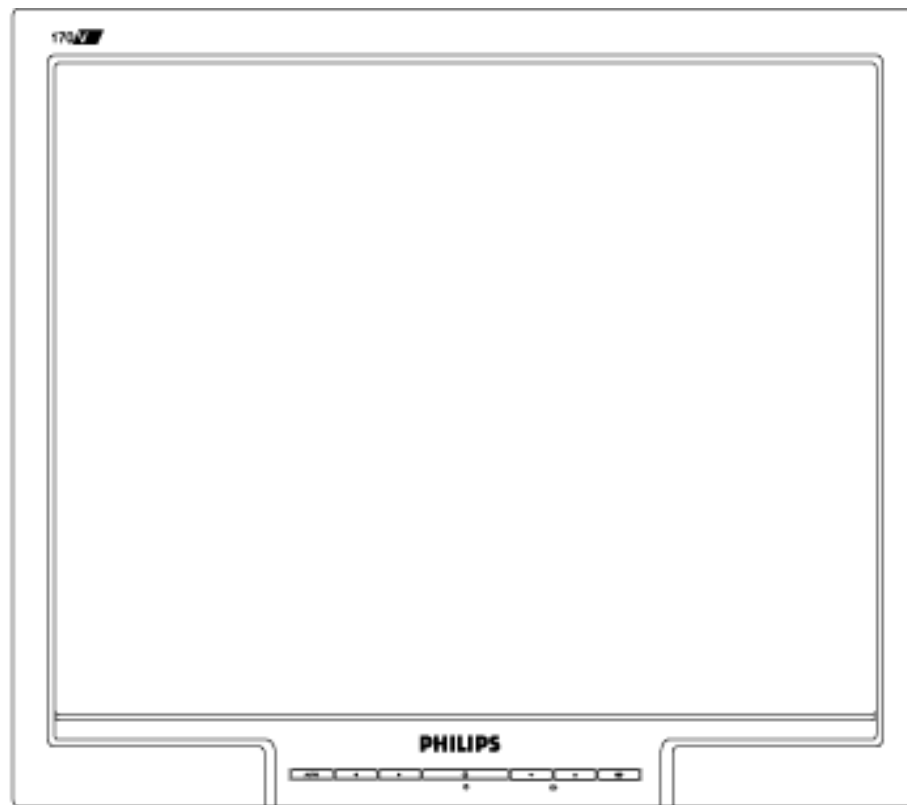
· · ·
· · ·



- | | | | | |
|---|---|---|---|---|
| F |  | Đ | Á | Á |
| G |  | Á | Á | Á |
| H |  | Á | Á | Á |

l ☀ Á Á Á
í ◀▶ Á Á Á
î 51 HC Á Æ Á Á Á Á Á Á Á

ÁÁ Á

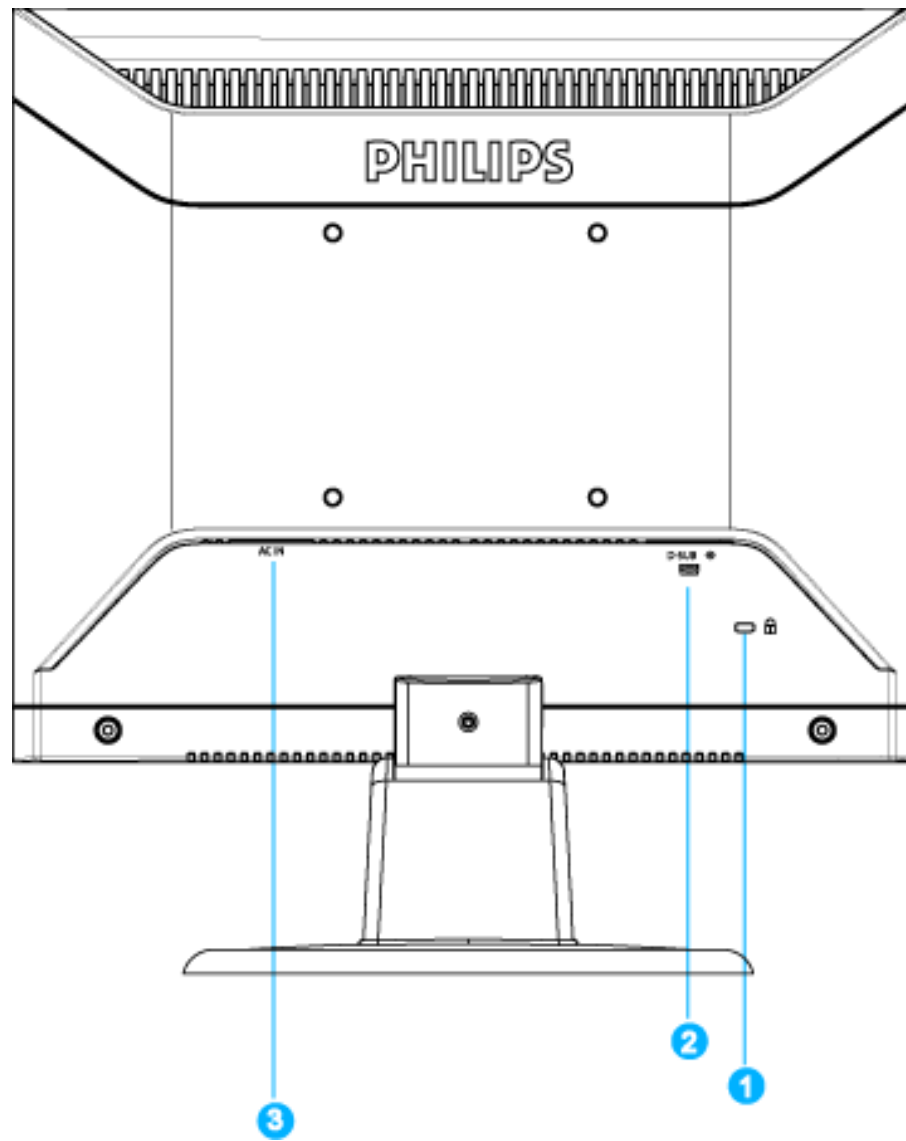

F S^}•q * q } Á Á Á Á Á
 G ÁÕœ
 H Á Á Á

Á Á Á

..

Á
kÁ Á

Á Á

Á ÁÁ

Á ÁÁ

Á Á Á

Á

Á Á

·
Á Á È



ÁÁ Á

..

%Á

Á
Á

Á Á
Á Á

ÁÁ

Á

Á

Á

ÉÇ Á
Á Ö Æ

Á

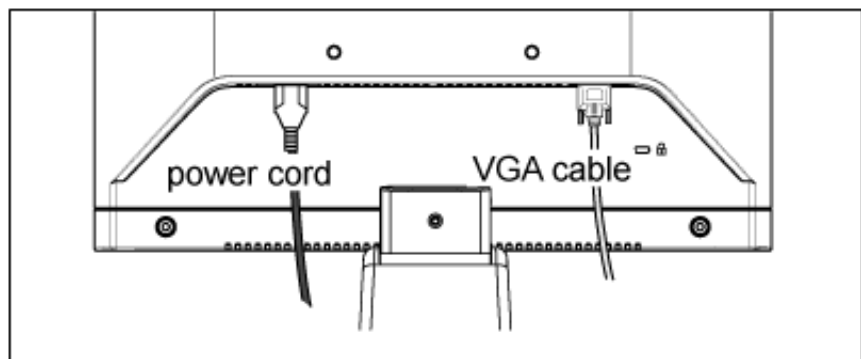

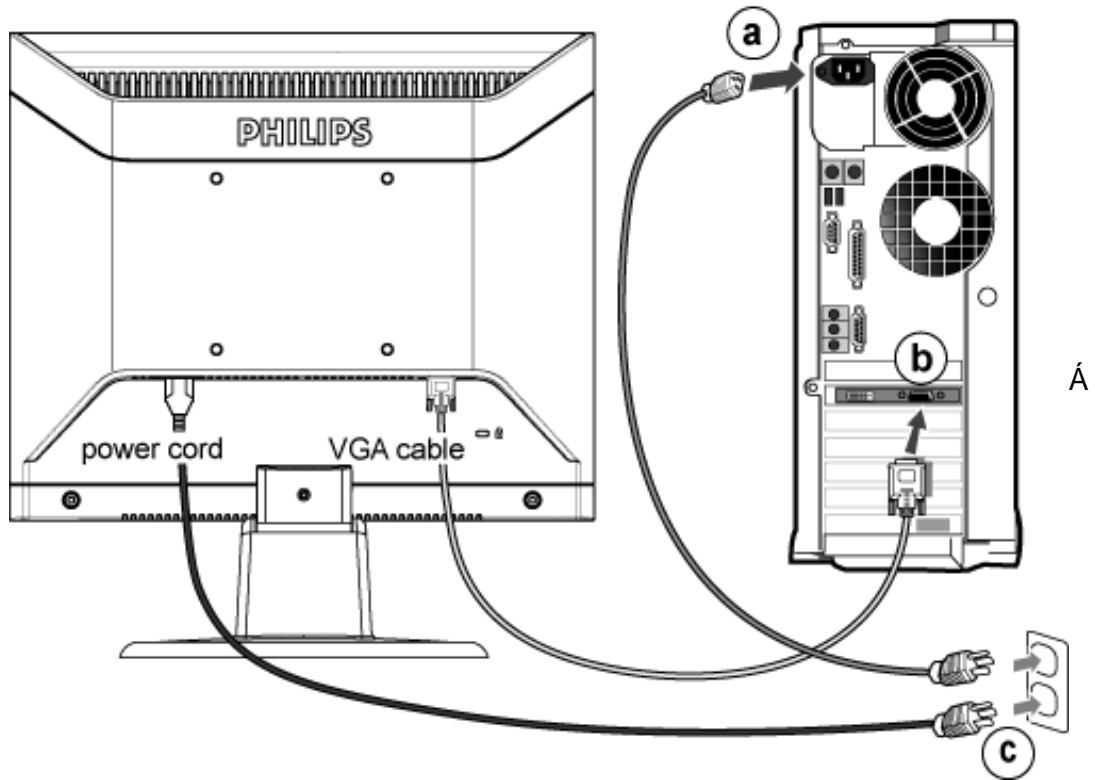

&Á

ÁÁ

∅D

Á ÁÁ Á Á

∅D

Á Á Á Á Á ÁÁ ÁÁ ÁÁ Á

∅D

Á Á Á ÁÁ ÁÁ È

∅D

Á ÁÁ Á ÁÁ Á Á Á

ÁÁ Á

Ž

J9G5

Á
kÁ Á

Á Á

Á ÁÁ

Á ÁÁ

Á Á Á

Á

Á Á

Á Á

Á Á

Á

%

Á

Á Á

Á

Á

Á

Á

È

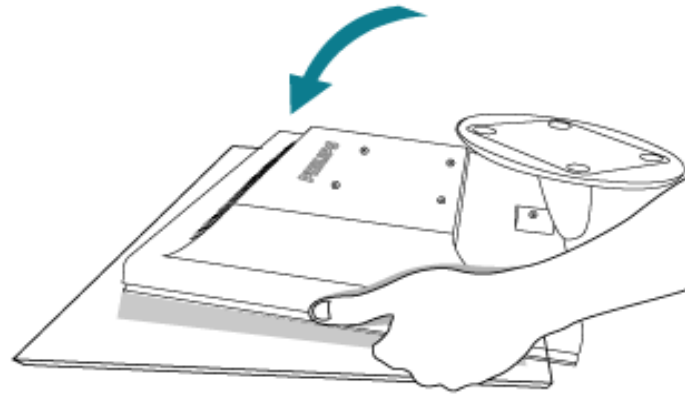

Safe surface

&Á

Á

È



%

Á Á

Á Á

È

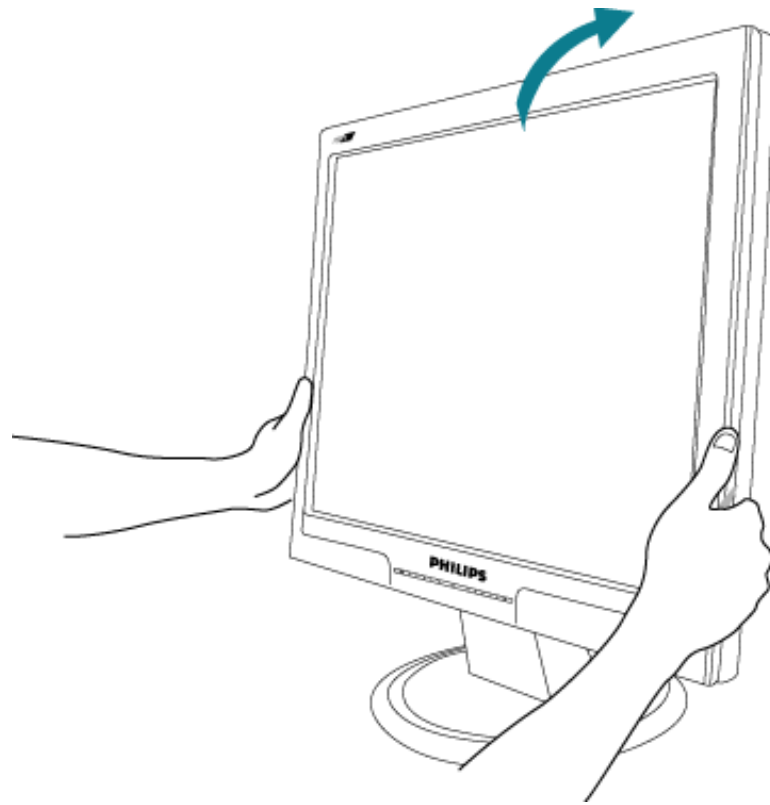

Á Á Á

-
-
- Á Á Á Á Æ Ò Û Ç È

%

Á

Ë

Á

Á

Á

È

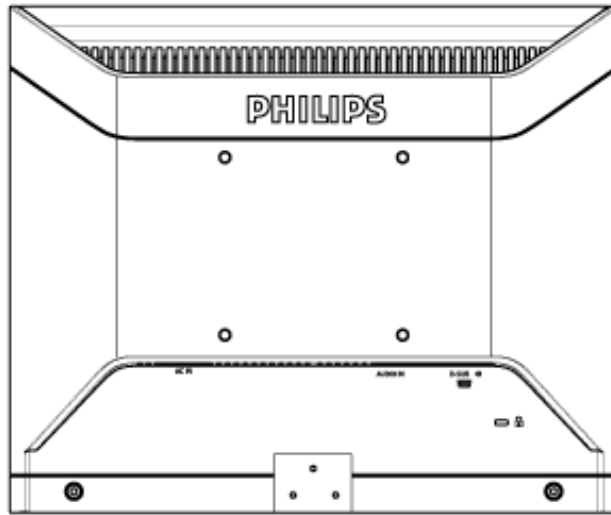

Á Á Á

Only available for Europe Model

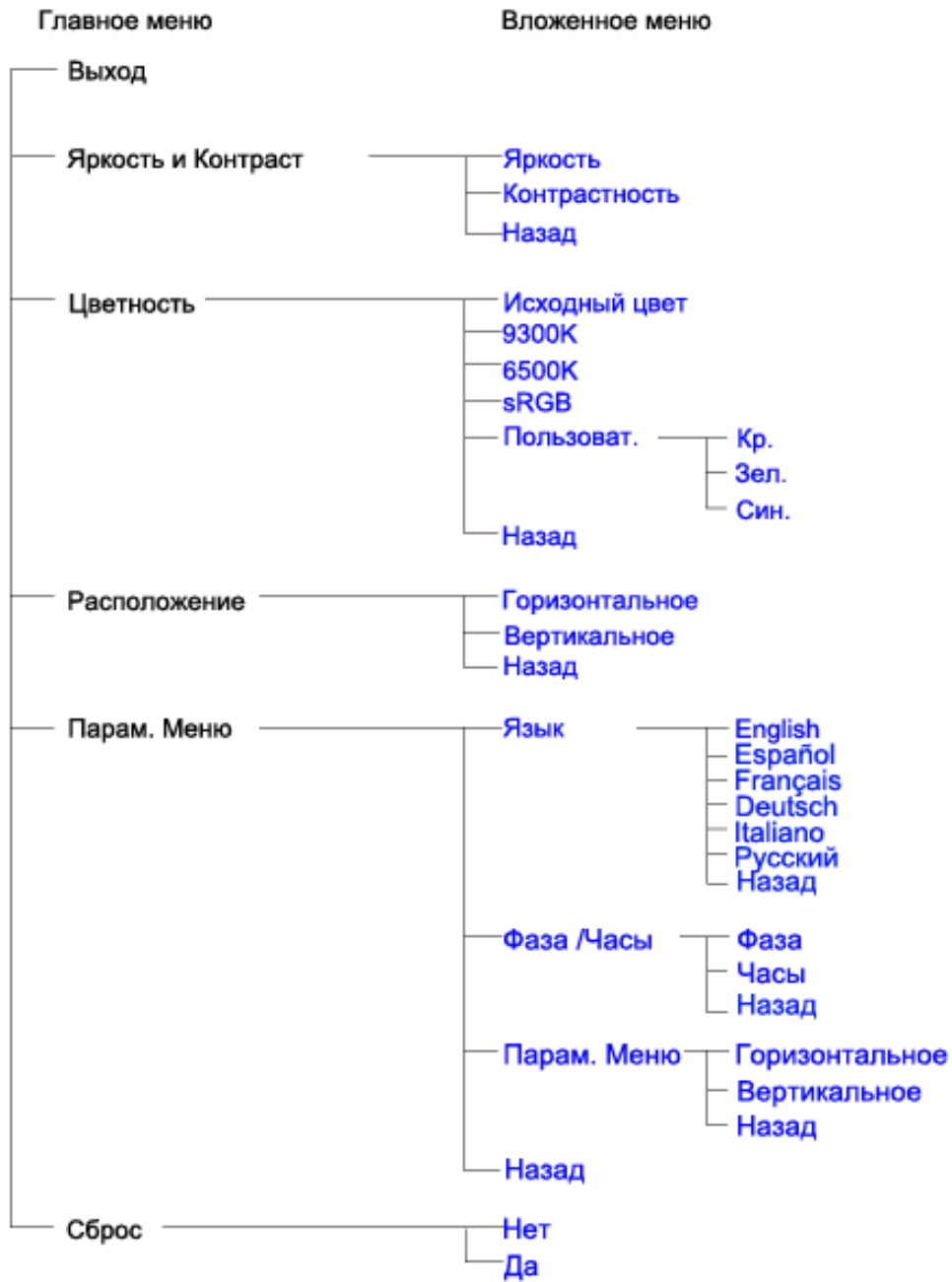

Á Á Á

Á

: %gh7\ cJW

Á

OE • d ãe	€ì €Á€FFÍ Á	" ÁÈ€€	
Ó^ * ã {	€ì €Á€ HÁ€€	" ÁÈ€ì	
Ö^}{ æ\	HÍ € Á Ì Î F	Á	Á
Ø æ å	€JÁGG€ÁFJ€ì	Á	Á
Øæ &	€ì Á F Í Í Á€€Í	" ÁÈ€H	
Ö^ { æ ^	€Fì €Á Á€€Í Á HG	" ÁÈ€G	
Ö ^&	€€ì €€Á FGGÁFGH	Á	Á
Q æ å	€FÁ €FÁFÍ F	Á	Á
Qæ`	FJJÁ € Á€ G	" ÁÈ€Í	
Š`ø^ à[~ i*	GÍ Á Í Á€€€	Á	Á
V@Á^c@ æ å•	€J€€Á€ €€Á€ H	" ÁÈ€€	
P[, æ	GGì €Á € €	Á	Á
Ú[č *æ	GÁHÍ JÁFI €	Á	Á
Ù]æ	J€GÀ Ì Ì Á Ì Í	" ÁÈ€Í	
Ù, ^á^}	€ì Á HGÁ€€FÍ	Á	Á
Ù, æ ^ æ å	€GÁGH€ÁGFÍ	Á	Á
W} æ`áÁš` * á[{	€G€ì Á Í JÁ€€Í J	Á	Á

ÛŠUXOSŒ

Öæææ) Å\!çã} ^ÅJc^ãã\ [Á
Ú ~ &@ ç•\ æÁ Á
ÙSÁÄ HFÁÉ Í Ó!ææ |æçæÁ
V^|KÉI GFÁGÁ JGÉI FÍ Í
Ò\ æÁÁ ^!çã O áæææ) È\

ÛŠUXÒPŒ

ÚÔÁPŒÖÁ
Ó!^: [ç&^ÁFÉÁ
ÙGÄGHÍ ÁV! : ç Á
V^|KÉI Í ÁFÁ HEÁÉ ÁG
Ò\ æÁÁ ^!çã O] &@æ) áÈã

ÛUŠŒÖ

Z[|ç!
~ |É^ ç æÁFÁ
ÚSÁÄÉ È €ÁÚæe ^& } [Á
V^|KÉI Í ÁGGÁ Í €FÍ Í Í
Ò\ æÁÁ ^!ç { [] æ | O : [|ç! È { È |
, , , È [|ç! È { È |

ÛWÙŒ

V^|KÉI ÁÉJÍ ÁÍ FÉFFFF
V^|KÁ È €€€€€€€€€€ Ì €Á
Y ^à• æÁÁ , , È @á • È ~

VWÜSÖY

V>| \ ÁÚ@á • Áææ ^çŒÈÈ
ÿ ~ \ æáÖ ~ á ~ | | ~ ÁJ! * ÈJæ) ÈÖ [| * ^ • ã
GÖæá^Á [KGGÁ
H Í Í Í ÈM |æ) ã ^ Èçæ) à ~ |
V^|KÉI €€€€€ FÁHÁEG

WSÜŒÒ

Ô [{ ^ |
Ù @ ç & @ } \ [Á d ^ ^ d ÁG
WŒÄ J € H É Ö } ^ | [] ^ d [ç • \
V^|KÉI È É Á Í G H Ç È Í
, , , È •] È { ^ | È { Á

Šææ) ÅŒ ^!æææ

U@A • A@ a|a) aP ÈÈ

Sa q a a CEREAS • c! • A
 Z^^|a) a a AUE ÈA[cÁI G ÈÈ F
 Y a|^ { • ca AÔ ~ | a a q
 U@ } ^ K E U D I F G J J
 O a A K E U D I F G I G

U@A • A@ a|a) aP ÈÈ

X^ a a a H J G O a) a a A^ a^ i a q
 Ô U K F I H E A O ^ } [• A O A ^ •
 U@ } ^ D a K E F F D I I I I A G E I

U@A • A@ a|a) aP ÈÈ

U@A • A@ a|a) aP ÈÈ
 U ~ a A ^ i a [A O a q [È F I E E U e [A U a e [E U U
 Ô Ò U È I I F J E E G
 U@ } ^ • K F F A G F G E G H A U e [A U a e [A B A I E E E E F E E G E H U @ ! A U ^ * q } • A a q ~ a U e [A U a e [A O a e

U@A • A@ a|a) aP ÈÈ

U@A • A@ a|a) aP ÈÈ
 O c ^ } a a A a) a a T a a a E I E
 U E U È A [c A G I I U a) a a e [A ^ A O a
 U@ } ^ K E C D I H E A G E E E
 O a A K E C D I I I A I H E

U@A • A@ a|a) aP ÈÈ

Q a ~ • d a e A U @ A • A ^ A O [[{ a a e
 U E H E O a q a } A ^ A U ^ i c a q
 Ô C U U Ô U C A I A P I È E I È H
 Ó * [a a A O [[[{ a a e
 U@ } ^ K E F D I E E A F F E E F A Q [A ^ A D
 O a A K E F D I F J È H E E D F J È F E I

ÓÐ ÖÖ

Ú@á • Á^&d[] æ ÅcaÉ
G F P a| [~ } áU[æ
T æ \ @æ ÉU} æá ÅÍ ÔÁUH
Ú@} ^ÁÉ €DAI JÉI JI

Úæãæ

ÖWUVÜÖŠÖ

Ú@á • Á[] • { ^!Á^&d[] æ
Ó[] • { ^!Áæ^Á^} á!
Š^ç^|ÁÉÁ Í Á[] á * ÁÚá
P[|@Á^ á^Á ÚY ÁGFFH
Ú@} ^ÁÉ€ÁÍ HÁUF
Öæ ÁÉÍ FÁJJI Í ÁÉÍ H

ÞÖY ÁZÖÖŠÖÖ

Ú@á • Á^, Á^ææ á ÅcaÉ
Ó[] • { ^!Á^| Á^•\
GÁ æ ^} ^!Á|æ^ÉÁ á@á^!c
ÚÉÉÁ[çÁ€ F
ÖE & |æ á
Ú@} ^ÁÉ €ÁÍ ÁJJÁQ ||Á^D
Öæ ÁÉÍ €ÁÍ ÁÍÍ

Öæ

ÓÐ ÖŠÖÖÙP

Ú@á • Á^!ç&Á^} d^
F€Áæ áæ í |Á|æ
Öç^} ^ Áæ |æ Áæ æ ÁÖE
Ö@æ á FÍ
Ú@} ^ÁÉ€ÁÍ FGJ€J
Öæ ÁÉÍ €ÁÍ FHÉ G

ÔPÖ

ÚPÖ ÖPÖ
Ú{ ÁÉÉÍ ÉP[] *^^} Á^ ááá * ÉP[ÉÁ €FÁ ~ } á * Á[æÉ
G€ÉÍ HÁU@æ * @ÁÚÉÉÖ@æ
Ú@} ^ÁÉ €ÁÍ Á €ÁÉÍ
Öæ ÁÉÍ €ÁÍ G FÉÍ Í

Р U P O S U P O

Ú@ã • Á^&d[] &• ÁP[] * ÁS[] * ÁŠã ã^á
 Ô[] • { ^! ÁÜ^! çã^
 W) áÜÉÉÉÜã \ ÁÜ} ÁÓ ããã *
 FÉÉÉ Á [ÁÁP[] ÁÜ] ãã
 S, ãáÜ@} * ÉP ÈÉÉ
 P[] * ÁS[] *
 Ú@} ^ÁÜ Í GÜ FJÍ Î H
 Öã ÁÜ Í GÜ Ì FÍ Î Î

Ö Ö Ö

Ú@} ^ÁÜ FÉÉÉ FÜÜÉÉ Ì ÁÜÜÍ Î Í
 Öã ÁÜ FÉÉÉ FÜÜÍ Î Î

ÓUT ÓÜÝ
 Ú@ã • ÁÜãã
 Ô~ • ç { ^! ÁÜ^! çã^ } ÁÜ^} ç^
 Óã ãà[çÁP[] • ^
 Í Í ÉÜÁÜ ÉÜÜÜ • ç ÁÜ[çãÉY [] ã
 Ó[{ ãã Á ÜÉÉÉ

ÔÜÖÜWVÜÉ
 Ô~ • ç { ^! ÁÜ^! çã^ } ÁÜ^} ç^
 Í ÁÜ • ç ÁÜ@} áã ÁÜ çã ÜÜ[çã
 Ôã& çã Á ÜÉÉÉ

T ÜÜÜÜÜ
 Ô~ • ç { ^! ÁÜ^! çã^ } ÁÜ^} ç^
 HÉP çãá[, • ÁÜ[çã
 T çã: ç Á ÜÉÉÉ

P ÖY ÁÜÖŠPQ
 Ô~ • ç { ^! ÁÜ^! çã^ } ÁÜ^} ç^
 Î Ì ÉÜÜÜÜ çã^ *
 P^, ÁÜ^ çã FÉÉÉ

Ö Ö Ü P Ö Ü Ö

Ú@ã • ÁÜ[~] Á - ÁÜ[{] çã á • ÁÜ ÁÜã[] ^ • çã
 Ô[] • { ^! ÁÜ^! çã^ } ÁÜ^} ç^
 RÍÜ } &áÜã çã S çã ÉÜJÉÉÉ
 FÍ FÉÁÜ çã çã
 Ú@} ^ÁÜ GÜ FÜ JI ÉÉ ÉÁÜÜÜÜÉÉÉ
 Öã ÁÜ GÜ FÜ JI Á Í FFAÜ JI Á Í HU

ÙUWPAÖÜÖE

ÚPŠÓUÀUCÁUVÝDŠVÖ
 Ö•q { ^!ÁÖæ^Á^} c!
 FJÍ ÁT æÄ ÄJ[æä
 T æq äa^ÉÄ @æ } ^•à !*
 ÚÈÈÄ[cÄÌ ÈÌ
 P^ çä^ÁGFFI
 V^| ^] @ } ^KÉG ÁEDFÁ Ì FÁ FJI
 ÖæKÉG ÁEDFÁ Ì FÁ FGH
 ÖÈ æäKŠ•q { ^!&æ^ÈæO] @ä •È{

T ää|^ÁÖæ c

ÖWÓÖQ

Ú@ä • Á ää|^ÁÖæ c ÓÈÈÈ
 Ô[]•~ { ^!ÁÖ-|{ æä } Á^} d^
 ÚÈÈÈ[cÄÌ ÌÌ
 ÖWÓÖQ
 Ú@ } ^KÉG ÈHÍ ÁÌÌÌ
 ÖæÁKÉ ÈHÍ ÁUJJ

എന്നും, ഇന്നും.

Á Á Ę Á Á Á Á Á Á Ę Á Á Á Á

Ę

Á

Á

Á

Á

Á

Á

È

Á

Á

Á

Á

Á

Á

Á Á

Á

Á

7

77: @fl

.

..

.

Ł

Á

Ę

Á

Á

Á

Á

Á

Á

Á

Ę

Á

Á

Á

Á

È

Á

Á

Á

Á

7\ fca UjWmifl

Ł

Á

Á

Á

È

Ę

Á

Á

Ę

Á

Á

Á

Á

Á

Á

Á

Á

Á

Á

Á

Á

Á

Á

Á

7-9 f7 ca a jgg]cb =bhfbUjcbU`XY =9 WUjfuU] YŁ

Á

Á

Á

Á

Á

Á

Á

È

Á

Á

Á

Á

Á

Á

Á

Á

Á

Á

Á

Á

Á

7c`cf`hYa dYfUi fYfl

.

Ł

Ę

Á

Á

Á

Á

Á

Á

Á

Á

Á

Á

Á

Á

Á

Á

Á

Á

Á

Á

Á

îí€»SÁÁ

Á

Á

Á

Á

Á

Á

Á

Á

Á

Á

Á

Á

Á

Á

Á

Á

Á

Á

Á

îí€»SÁÁ

Á

Á

Á

Á

Á

Á

Á

Á

Á

Á

Á

Á

Á

Á

Á

Á

Á

Á

Á

7cbfUghfl

Ł

Á

Á

Á

Á

Á

Á

È

7cbfUghfUjc`fl

.

Ł

Á

Á

Á

Á

Á

Á

Á

Á

È

Á Á

Á

Á

8!GI 6'

Á Á ÁÖËÄ Á Á ÁÁ ÖËÜ àÈ
 Öä ää Ää ~ ää Ää / ää Ää XÖ
 Á
 Á Á ÁÖXÖÁ Á Á Á Á Á Á Á Á Á
 Á Á Á Á Á Á Á Á Á Á Á Á Á Á Á Á
 Ç Á Á Ä Ä Ä Ä Ä Ä Ä Ä Ä Ä Ä Ä Ä Ä Ä Ä
 Á Á Ä Ä

Á Á Á Á Á Á Á K
 #ž Á Á Á Á Á Á Á Á Á Á Á Á Á Á Á Á
 \$ž Á Á Á Á Á Á Á Á Á Á Á Á Á Á Á Á
 %ž Ä Ä Á Á Á Á Á Á Á Á Á Á Á Á Á Á Á
 ÖÖÖÁ ÖÖÖGÖÈ
 &ž Á Á Á Á Á Á Á Á Á Á Á Á Á Á Á Á

ÁÁ Á Á

9bYf[mGHUf'7ca di hYfg'Dfc[fUa a Y

Á Á Ö; ^! * ^ Á Üæ
 Á Á Á Á Á Á Á Á Á Á Á Á Á Á Á Á
 Á Á Á Á Á Á Á Á Á Á Á Á Á Á Á Á
 Ä Ä Ä Ä Ä Ä Ä Ä Ä Ä Ä Ä Ä Ä Ä Ä
 Á Á Á Á Á Á Á Á Á Á Á Á Á Á Á Á

Á ÁÁ Á Á Á Á Ę Á Á Á Á Á Á

ÁÁ Á Á

@

@8 fl

Ł

Á Ę Á Á Á Á Ę Á Á Á Á Á Á Á Á Á Á

@ei jX'WngH fl

Ł

Á Ę Á Á Á Á Á Á Á Á Á Á Á Á Á Á Á

Á Á Á Á Ę Á Á Á Á Á Á Á Á Á Á

ÁÁ Á Á

B

Bjhf fl

Ł

Á Á Á Á Á Á Á Á Á Á Á Á

ÁÁ Á Á

D

Djl Y fl

Ł

Á Ę Á Á Á Á Á Á Á Á Á Á

ÁÁ

Á

Á

Á Á Á