

Brilliance

241P6

241B6



www.philips.com/welcome

- ١ عربي دليل المستخدم
- ٤٢ خدمة العملاء والضمان
- استكشاف الأخطاء وإصلاحها
- ٤٧ والأسئلة المتداولة

PHILIPS

جدول المحتويات

١١ - استكشاف الأخطاء وإصلاحها والأسئلة المتداولة	١ - هام
٤٧ استكشاف المشكلات وإصلاحها	١-١ احتياطات الأمان والصيانة
٤٧ SmartControl حول الأسئلة المتداولة	٢-١ الأوصاف التوضيحية
٤٨ Premium	٣-١ التخلص من المنتج ومواد التغليف
٣-١١ الأسئلة المتداولة	٤ -٢ إعداد الشاشة
٤٩ العامة	١-٢ التركيب
	٢-٢ تشغيل الشاشة
	٣-٢ قم بإزالة مجموعة القاعدة من وحدة تثبيت VESA
	١١ MHL (ارتباط محمول عالي الدقة) ٤-٢ مقدمة
	١٣ تحسين جودة الصورة
	١٣ Smartimage
	١٤ SmartContrast
	١٤ . Philips SmartControl Premium
	٢١ دليل SmartDesktop
	٢٦ PowerSensor™
	٢٧ LightSensor
	٢٨ كاميرا ويب مدمجة مع ميكروفون
	٢٨ متطلبات نظام الكمبيوتر
	٢٨ استخدام الجهاز
	٢٩ المواصفات الفنية
	٣٣ الدقة وأوضاع الإعداد المسبق
	٣٤ إدارة الطاقة
	٣٥ المعلومات التنظيمية
	٤٢ خدمة العملاء والضمان
	١-١٠ ... نهج عيوب البكسل في الشاشات المسطحة من Philips
	٤٢ خدمة العملاء
	٤٤ والضمان

١- هام

- برجاء استخدام سلك الطاقة المعتمد الذي توفره شركة Philips في كافة الأوقات. في حالة ضياع سلك الطاقة، برجاء الاتصال بمركز الخدمة المحلي لديك. (برجاء الرجوع إلى مركز الاستعلام الخاص بخدمة العملاء)
- تجنب تعريض الشاشة لهزة عنيفة أو صدمة شديدة أثناء التشغيل.
- تجنب الطرق على شاشة العرض أو إسقاطها أثناء التشغيل أو النقل.

الصيانة

- لحماية الشاشة من أي تلف محتمل، تجنب الضغط الشديد على لوحة LCD. وعند نقل الشاشة، احرص على الإمساك بالإطار الخاص بحمل الشاشة ولا تحمل الشاشة من خلال وضع يديك أو أصابعك على لوحة LCD.
- قم بفصل الطاقة عن الشاشة في حالة عدم استخدامها لفترة طويلة من الزمن.
- افصل الطاقة عن شاشة العرض إذا أردت تنظيفها باستخدام قطعة قماش رطبة. يمكن مسح الشاشة باستخدام قطعة قماش جافة عند فصل الطاقة عنها. ومع ذلك، تجنب مطلقاً استخدام مادة مذيبة عضوية مثل الكحول أو السوائل المعتمدة على الأمونيا لتنظيف شاشة العرض.
- لتجنب مخاطر الصدمة أو التلف التام للجهاز، لا تُعرض شاشة العرض للأتربة أو المطر أو المياه أو بيئة شديدة الرطوبة.
- في حالة حدوث بلل لشاشة العرض، قم بمسحها باستخدام قطعة قماش نظيفة في أسرع وقت ممكن.
- في حالة دخول مادة غريبة أو مياه إلى شاشة العرض، فبرجاء إيقاف التشغيل على الفور وفصل سلك الطاقة. بعد ذلك، قم بإزالة المادة الغريبة أو المياه، ثم قم بإرسالها إلى مركز الصيانة.
- لا تقم بتخزين أو استخدام الشاشة في أماكن معرضة للحرارة أو ضوء الشمس المباشر أو البرودة الشديدة.
- من أجل الحفاظ على أفضل أداء لشاشة العرض واستخدامها لأطول فترة ممكنة، برجاء استخدام شاشة العرض في أماكن تقع ضمن نطاقات درجة الحرارة والرطوبة التالية.

لدليل المستخدم الإلكتروني هذا مخصص لأي شخص يستخدم شاشة Philips. يجب قراءة دليل المستخدم هذا بعناية قبل استخدام الشاشة الخاصة بك. حيث أنه يحتوي على معلومات وملاحظات هامة تتعلق بتشغيل الشاشة.

يكون ضمان Philips ساريًا شريطة أن يتم التعامل مع المنتج بشكل ملائم في الغرض المخصص لأجله، وذلك حسب إرشادات التشغيل الخاصة به وبناءً على تقديم أصل فاتورة الشراء أو إيصال الدفع موضحاً عليه تاريخ الشراء واسم الوكيل والموديل ورقم الإنتاج الخاص بالمنتج.

١-١ احتياطات الأمان والصيانة

⚠ تحذيرات

قد يؤدي استخدام عناصر تحكم أو عمليات ضبط أو إجراءات خلاف المحددة في هذا المستند إلى التعرض لصدمة أو مخاطر كهربائية و/أو مخاطر ميكانيكية. برجاء قراءة واتباع هذه التعليمات عند توصيل واستخدام شاشة العرض الخاصة بالكمبيوتر.

التشغيل

- يرجى الحفاظ على الشاشة بعيداً عن أشعة الشمس المباشرة وعن الأضواء الساطعة القوية وبعيداً عن أي مصدر حرارة آخر. فالتعرض لفترة طويلة لهذا النوع من البيئة قد يؤدي إلى تغير لون الشاشة وتلفها.
- قم بإزالة أي جسم يمكن أن يسقط في فتحات التهوية أو يمنع التبريد المناسب للمكونات الإلكترونية بالشاشة.
- لا تقم بسد فتحات التهوية الموجودة على الهيكل.
- عند تثبيت شاشة العرض، احرص على أن يكون الوصول إلى مقبس وقابس الطاقة ميسوراً.
- إذا تم إيقاف تشغيل شاشة العرض من خلال فصل كبل الطاقة أو سلك طاقة التيار المستمر، انظر مدة ٦ ثوان قبل توصيل كبل الطاقة أو سلك طاقة التيار المستمر من أجل التشغيل العادي.

• درجة الحرارة: °C ٤٠٠-٣٢-٩٥°F

• الرطوبة: من ٢٠ إلى ٨٠٪ رطوبة نسبية

٢-١ الأوصاف التوضيحية

تُوضح الأقسام الفرعية التالية الاصطلاحات التوضيحية المستخدمة في هذا الدليل.

الملاحظات والتنبيهات والتحذيرات

في هذا الدليل، توجد بعض أجزاء نصية مصحوبة برمز ومطبوعة بخط عريض أو مائل. تحتوي هذه الأجزاء على الملاحظات والتنبيهات والتحذيرات. ويتم استخدامها كما يلي:

⊖ ملاحظة

يشير هذا الرمز إلى معلومات هامة وتلميحات تساعدك على الاستخدام الأمثل لجهاز الكمبيوتر لديك.

! تنبيه

يشير هذا الرمز إلى معلومات تطلعك على كيفية تجنب تلف محتمل للجهاز أو فقد للبيانات.

⚠ تحذير

يشير هذا الرمز إلى احتمال حدوث إصابة جسدية وتطلعك على كيفية تجنب المشكلة.

قد تظهر بعض التحذيرات في تنسيقات بديلة وقد لا تكون مصحوبة برمز. في مثل هذه الحالات، تكون طريقة العرض الخاصة للتحذير من اختصاص الجهة التنظيمية المعنية.

⚠ تحذير

قد يؤدي عدم تنشيط شاشة توقف أو تطبيق تحديث للشاشة بشكل دوري إلى حدوث أعراض خطيرة لظاهرة "الحرق الداخلي"، أو "الصورة اللاحقة" أو "ظل الصورة"، والتي لن تختفي ولن يمكن معالجتها. الضمان الخاص بك لا يغطي الضرر المذكور أعلاه.

الخدمة

- لا ينبغي فتح غطاء الشاشة إلا بواسطة موظف الخدمة المؤهل.
- إذا كان هناك احتياج إلى أية أوراق لإجراء الصيانة أو التكمال، برجاء الاتصال بمركز الخدمة المحلي لديك. (يرجى الرجوع إلى فصل "مركز معلومات العملاء")
- لمعلومات النقل، يرجى الرجوع إلى "المواصفات الفنية".
- لا تترك شاشة العرض في السيارة/الشاحنة تحت ضوء الشمس المباشر.

⊖ ملاحظة

استشر في الخدمة إذا كانت شاشة العرض لا تعمل بشكل صحيح، أو إذا كنت غير متأكد من الإجراء اللازم اتخاذه بعد اتباع تعليمات التشغيل الواردة في هذا الدليل.

٣-١ التخلص من المنتج ومواد التغليف

مخلفات المعدات الإلكترونية والأجهزة الكهربائية - WEEE



participation in national take-back initiatives and recycling programs whenever possible, preferably in cooperation with competitors, which recycle all materials (products and related packaging material) in accordance with all Environmental Laws and taking back program with the contractor company.

Your display is manufactured with high quality materials and components which can be recycled and reused.

To learn more about our recycling program please visit

<http://www.philips.com/sites/philipsglobal/about/sustainability/ourenvironment/productrecyclingservices.page>

This marking on the product or on its packaging illustrates that, under European Directive 2012/19/EU governing used electrical and electronic appliances, this product may not be disposed of with normal household waste. You are responsible for disposal of this equipment through a designated waste electrical and electronic equipment collection. To determine the locations for dropping off such waste electrical and electronic, contact your local government office, the waste disposal organization that serves your household or the store at which you purchased the product.

Your new monitor contains materials that can be recycled and reused. Specialized companies can recycle your product to increase the amount of reusable materials and to minimize the amount to be disposed of.

All redundant packing material has been omitted. We have done our utmost to make the packaging easily separable into mono materials.

Please find out about the local regulations on how to dispose of your old monitor and packing from your sales representative.

Taking back/Recycling Information for Customers

Philips establishes technically and economically viable objectives to optimize the environmental performance of the organization's product, service and activities.

From the planning, design and production stages, Philips emphasizes the important of making products that can easily be recycled. At Philips, end-of-life management primarily entails

٢- إعداد الشاشة

١-٢ التركيب

١ محتويات العبوة

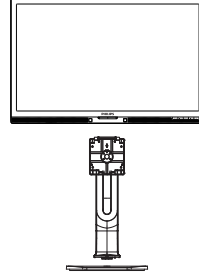

الطاقة



USB (241P6QPJKE)

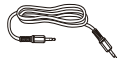

الصوت



*DVI



*DP



*VGA

* الرجاء الاطلاع على المرفق

٢ تثبيت القاعدة

١- ضع الشاشة بحيث يكون الوجه لأسفل على سطح أملس. توخ الحذر لتجنب خدش الشاشة أو إتلافها.

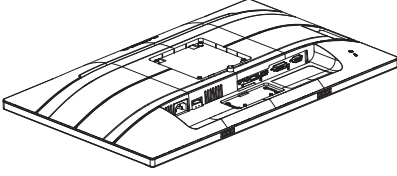

٢- أمسك الحامل بكلتا يديك.

(١) ثبت الحامل برفق بمنطقة تثبيت VESA حتى يقوم المزلاج بقل الحامل.

(٢) ثبت القاعدة برفق مع الحامل.

(٣) اربط بأصابعك المسمار الموجود أسفل القاعدة، وقم بإحكام تثبيت القاعدة في الحامل.

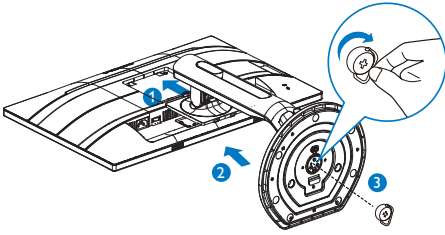

⚠ تحذير

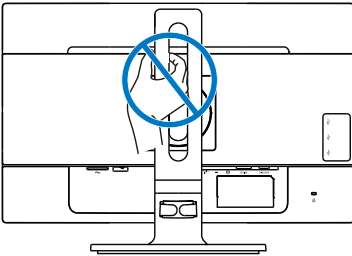

٣ التوصيل بالكمبيوتر

:241P6QPJE

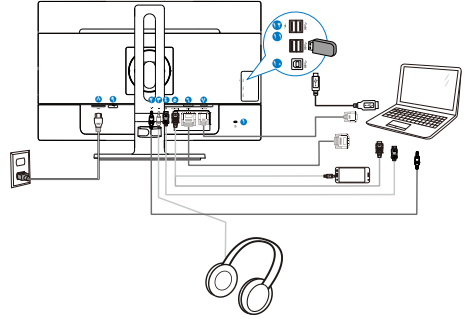

١ قفل Kensington لمنع السرقة

٢ دخل الصوت

٣ مقيس سماعة الأذن

٤ مدخل منفذ الشاشة

٥ مدخل MHL-HDMI

٦ دخل DVI

٧ إدخال VGA

٨ إدخال طاقة تيار متردد

٩ مفتاح الطاقة

١٠ اتصال USB صاعد

١١ اتصال USB هابط

١٢ شاحن USB السريع

:241P6QPJKE

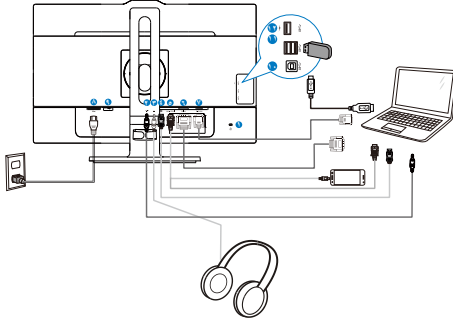

١ قفل Kensington لمنع السرقة

٢ دخل الصوت

٣ مقيس سماعة الأذن

٤ مدخل منفذ الشاشة

٥ مدخل MHL-HDMI

٦ دخل DVI

٧ إدخال VGA

٨ إدخال طاقة تيار متردد

٩ مفتاح الطاقة

١٠ اتصال USB صاعد

١١ اتصال USB هابط

١٢ شاحن USB السريع

:241B6QPYE

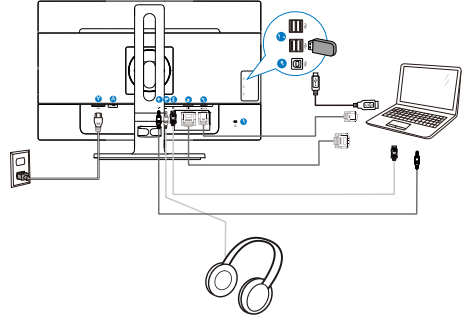

- ١ قفل Kensington لمنع السرقة
- ٢ دخل الصوت
- ٣ مقبس سماعة الأذن
- ٤ مدخل منفذ الشاشة
- ٥ دخل DVI
- ٦ إدخال VGA
- ٧ إدخال طاقة تيار متردد
- ٨ مفتاح الطاقة
- ٩ اتصال USB صاعد
- ١٠ اتصال USB هابط

التوصيل بالكمبيوتر

- ١ - قم بتوصيل سلك الطاقة بمؤخرة الشاشة بإحكام.
- ٢ - قم بإيقاف تشغيل الكمبيوتر وقم بفصل كبل الطاقة.
- ٣ - قم بتوصيل كبل إشارة الشاشة في موصل الفيديو الموجود بمؤخرة الكمبيوتر.
- ٤ - قم بتوصيل سلك الطاقة الخاص بالكمبيوتر والشاشة في مأخذ قريب.
- ٥ - قم بتشغيل الكمبيوتر والشاشة. يستدل على صحة التركيب من خلال ظهور صورة على الشاشة.

:241P6QPJKE

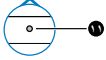
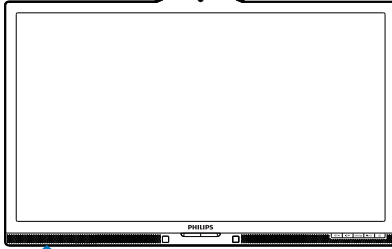
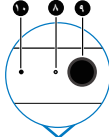

٢-٢ تشغيل الشاشة

١ وصف أزرار التحكم

:241P6QPJE

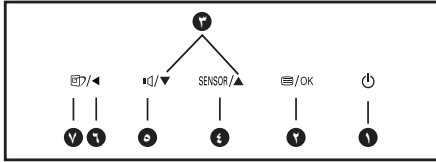
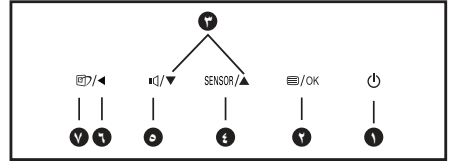
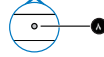
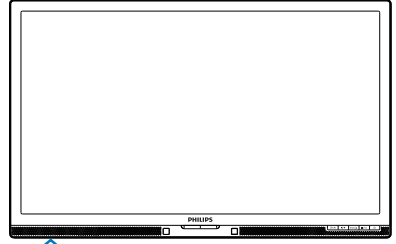

تشغيل طاقة الشاشة وإيقافها.	⏻	١
الوصول إلى قائمة البيانات المعروضة على الشاشة (OSD). أكد على ضبط البيانات المعروضة على الشاشة (OSD).	☰/OK	٢
تعديل قائمة البيانات المعروضة على الشاشة (OSD).	▲ ▼	٣
PowerSensor	SENSOR	٤
ضبط مستوى صوت السماع.	🔊	٥
العودة إلى المستوى السابق في البيانات المعروضة على الشاشة (OSD).	◀	٦
مفتاح الوصول السريع إلى SmartImage. تتوفر ٦ أوضاع للتحديد: Office (مكتب) و Photo (صور) و Movie (أفلام) و Game (لعبة) و Economy (اقتصادي) و Off (إيقاف التشغيل).	🖼️	٧
ضوء تشغيل كاميرا الويب		٨
كاميرا ويب بدقة ٢,٠ ميجابكسل		٩
ميكروفون		١٠
LightSensor		١١

تشغيل طاقة الشاشة وإيقافها.	⏻	١
الوصول إلى قائمة البيانات المعروضة على الشاشة (OSD). أكد على ضبط البيانات المعروضة على الشاشة (OSD).	☰/OK	٢
تعديل قائمة البيانات المعروضة على الشاشة (OSD).	▲ ▼	٣
PowerSensor	SENSOR	٤
ضبط مستوى صوت السماع.	🔊	٥
العودة إلى المستوى السابق في البيانات المعروضة على الشاشة (OSD).	◀	٦
مفتاح الوصول السريع إلى SmartImage. تتوفر ٦ أوضاع للتحديد: Office (مكتب) و Photo (صور) و Movie (أفلام) و Game (لعبة) و Economy (اقتصادي) و Off (إيقاف التشغيل).	🖼️	٧
LightSensor		٨

٢ وصف قائمة الخيارات

ما هي البيانات المعروضة على الشاشة (OSD)؟

تعتبر البيانات المعروضة على الشاشة (OSD) ميزة موجودة في جميع شاشات LCD من Philips. وهي تتيح للمستخدم النهائي ضبط أداء الشاشة أو تحديد الوظائف لشاشات العرض مباشرة من خلال إطار البيانات المعروضة على الشاشة. يتم توضيح واجهة شاشة العرض سهلة الاستخدام أدناه:

:241P6QPJKE ,241P6QPJE



:241B6QPYE



تعليمات بسيطة وأساسية حول مفاتيح التحكم

في البيانات المعروضة على الشاشة الموضحة أعلاه، يمكنك الضغط على الأزرار ▲ ▼ الموجود على اللوحة الأمامية لشاشة العرض لتحريك المؤشر، ثم اضغط زر موافق لتأكيد الاختيار أو التغيير.

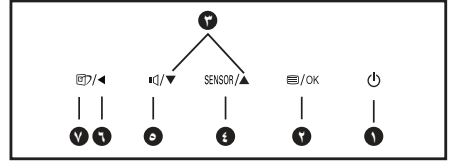
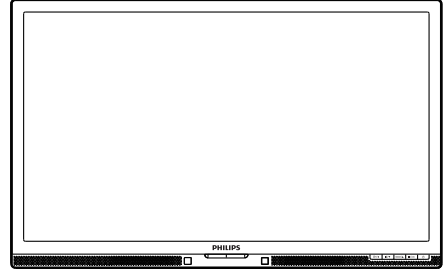

تشغيل طاقة الشاشة وإيقافها.	⏻	1
الوصول إلى قائمة البيانات المعروضة على الشاشة (OSD). أكد على ضبط البيانات المعروضة على الشاشة (OSD).	☰/OK	2
تعديل قائمة البيانات المعروضة على الشاشة (OSD).	▲ ▼	3
PowerSensor	SENSOR	4
ضبط مستوى صوت السماعة.	🔊	5
العودة إلى المستوى السابق في البيانات المعروضة على الشاشة (OSD).	◀	6
مفتاح الوصول السريع إلى SmartImage. تتوفر 6 أوضاع للتحديد: Office (مكتب) و Photo (صور) و Movie (أفلام) و Game (لعبة) و Economy (اقتصادي) و Off (إيقاف التشغيل).	📺	7

٥- إخطار الدقة

تم تصميم هذه الشاشة للحصول على أفضل أداء حسب دقتها الأصلية، ١٩٢٠ × ١٠٨٠ عند ٦٠ هرتز. عندما يتم تشغيل الشاشة عند دقة مختلفة، يتم عرض تنبيه على الشاشة:

Use 1920 × 1080 @ 60 Hz for best results
(استخدم دقة ١٩٢٠ × ١٠٨٠ عند ٦٠ هرتز للحصول على أفضل النتائج).

يمكن إيقاف تشغيل تنبيه الدقة الأصلية من الإعداد في قائمة OSD (البيانات المعروضة على الشاشة).

٦- الوظائف الحركية

الميل

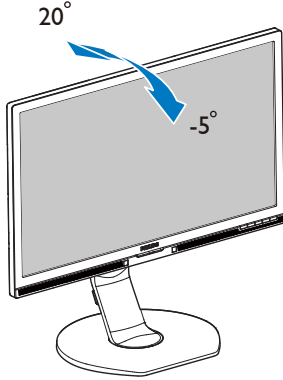

الدوران حول المحور

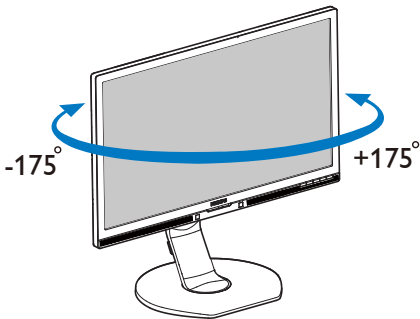

قائمة البيانات المعروضة على الشاشة (OSD)

فيما يلي منظر شامل للبيانات المعروضة على الشاشة. يمكنك استخدام هذا المنظر كمرجع إذا أردت التعرف بمفردك على عمليات الضبط المختلفة بعد ذلك.

Main menu	Sub menu	
PowerSensor	On	0, 1, 2, 3, 4
	Off	
LightSensor (available for selective models)	On	
	Off	
Input	VGA	
	DVI	
	MHL-HDMI (available for selective models)	
	DisplayPort	
Picture	Picture Format	Wide Screen, 4:3
	Brightness	0-100
	Contrast	0-100
	SmartResponse	Off, Fast, Faster, Fastest
	SmartContrast	Off, On
	Gamma	1.8, 2.0, 2.2, 2.4, 2.6
	Pixel Orbiting	Off, On
	Over Scan	Off, On
Audio	Volume	0-100
	Stand-Alone	On, Off
	Mute	On, Off
	Audio Source	Audio In, HDMI, (available for selective models) DisplayPort
Color	Color Temperature	5000K, 6500K, 7500K, 8200K, 9300K, 11500K
	sRGB	
	User Define	Red: 0-100 Green: 0-100 Blue: 0-100
Language		English, Deutsch, Español, Ελληνική, Français, Italiano, Magyar, Nederlands, Português, Português do Brazil, Polski, Русский, Svenska, Suomi, Türkçe, Čeština, Українська, 简体中文, 繁體中文, 日本語, 한국어
OSD Settings	Horizontal	0-100
	Vertical	0-100
	Transparency	Off, 1, 2, 3, 4
	OSD Time Out	5s, 10s, 20s, 30s, 60s
Setup	Auto	
	Power LED	0, 1, 2, 3, 4
	H.Position	0-100
	V.Position	0-100
	Phase	0-100
	Clock	0-100
	Resolution Notification	On, Off
	Reset	
	Information	Yes, No

ضبط الارتفاع

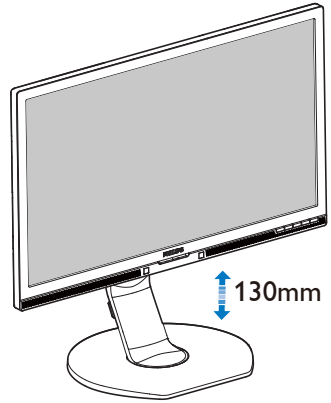

المحور

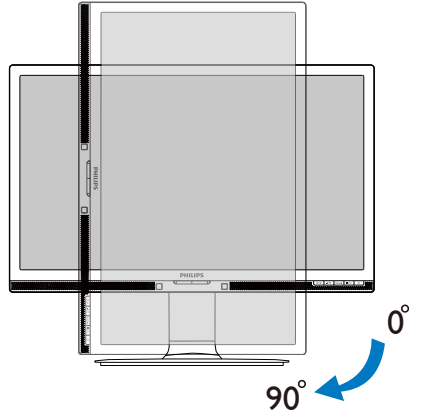

٣-٢ قم بإزالة مجموعة القاعدة من وحدة تثبيت VESA

١- قم بمد قاعدة الشاشة إلى أقصى ارتفاع لها.

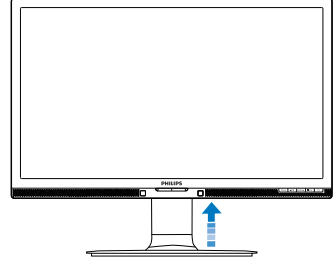

٢- ضع الشاشة بحيث يكون الوجه لأسفل على سطح أملس. توخ الحذر لتجنب خدش الشاشة أو إتلافها. ثم ارفع حامل الشاشة.

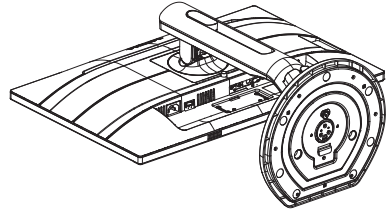

٣- أثناء الإبقاء على زر التحرير مضغوط، قم بإزالة القاعدة وتحريكها للخارج.

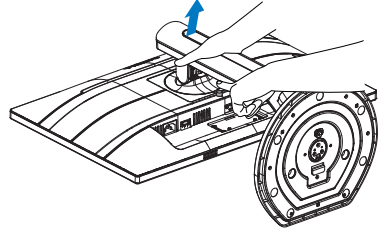

ملاحظة

تقبل هذه الشاشة واجهة وحدة التثبيت VESA المتوافقة بمقاس ١٠٠ × ١٠٠ مم. برغي M4 لوحدة التثبيت VESA. احرص دائماً على الإتصال بالجهة المصنعة للاطلاع على تعليمات التثبيت على الحائط.

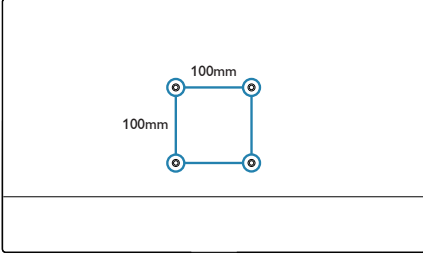

٢-٤ مقدمة MHL (ارتباط محمول عالي الدقة)

١ ما هو؟

يعتبر ارتباط محمول عالي الدقة (MHL) هو واجهة صوت/فيديو محمول لتوصيل الهواتف المحمولة مباشرةً والأجهزة النقالة الأخرى بشاشات عرض عالية الدقة.

يسمح لك كابل MHL الاختياري بتوصيل جهاز محمول يدعم MHL ببساطة مع شاشة عرض Philips MHL الكبيرة، ومشاهدة الفيديوهات عالية الدقة الخاصة بك تنبض بالحياة مع صوت رقمي كامل. الآن لا يمكنك الاستمتاع فقط بالألعاب أو الصور أو الفيديوهات أو تطبيقات أخرى محمولة على شاشتها الكبيرة، بل يمكنك أيضاً شحن جهاز المحمول الخاص الخاص بك لذا لن تستنفد الطاقة في منتصف الطريق.

٢ كيف يمكنني استخدام وظيفة MHL؟

لاستخدام وظيفة MHL، تحتاج إلى جهاز محمول معتمد من MHL. للعثور على قائمة الأجهزة المعتمدة من MHL، قم بزيارة موقع MHL الرسمي (<http://www.mhlconsortium.org>)

ستحتاج أيضاً إلى كابل خاص معتمد من MHL اختياري لاستخدام هذه الوظيفة.

٣ كيف يعمل البرنامج؟ (كيف يمكنني التوصيل؟)

قم بتوصيل كابل MHL الاختياري بمنفذ USB الصغير على جانب الجهاز المحمول، والمنفذ المميز [MHL-HDMI] على جانب الشاشة. أنت الآن مستعد لعرض الصور على شاشة العرض الكبيرة الخاصة بك وتشغيل كل الوظائف على الجهاز المحمول مثل تصفح الإنترنت، والاستمتاع بالألعاب، وتصفح الصورة...وما إلى ذلك. إذا كانت الشاشة الخاصة بك وتشتمل على وظيفة السماع، فإنك ستكون قادراً على سماع صوت مصاحب أيضاً. عند فصل كابل MHL أو إيقاف تشغيل الجهاز المحمول، سيتم تعطيل وظيفة MHL تلقائياً.

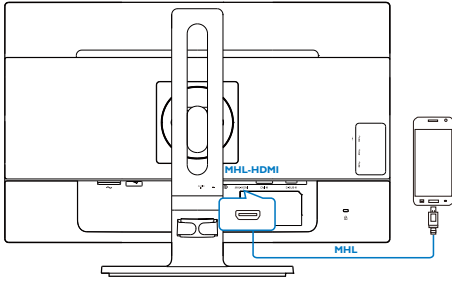

⊖ ملاحظة

- يكون المنفذ المميز [MHL-HDMI] هو المنفذ الوحيد على الشاشة الذي يدعم وظيفة MHL عند استخدام كابل MHL. لاحظ أن الكابل المعتمد من MHL يختلف عن كابل HDMI القياسي.
- يجب شراء جهاز المحمول مع شهادة MHL بشكل منفصل
- قد تضطر إلى تحويل الشاشة إلى وضع -MHL HDMI يدوياً لتنشيط الشاشة، إذا كان لديك أجهزة أخرى تعمل بالفعل ومتصلة بالمنافذ المتوفرة.
- توفير الطاقة في وضع الاستعداد/الإيقاف لا ErP لا ينطبق على وظيفة الشحن الخاصة بـ MHL
- شاشة Philips هذه معتمدة رسمياً من MHL. ومع ذلك، في حالة عدم اتصال جهاز MHL أو عمله بشكل صحيح، راجع الأسئلة الشائعة لجهاز MHL أو استفسر من البائع مباشرة. قد تتطلب سياسة المصنّع الخاصة بجهازك أن تشتري منهم كابل MHL المخصص أو تشتري محول كي يعمل مع أجهزة MHL أخرى. لاحظ أن هذا ليس عيباً في شاشة Philips هذه.

٣- تحسين جودة الصورة

١-٣ SmartImage

١ ما هو؟

توفر SmartImage إعدادات مسبقة تعمل على تحسين عرض أنواع مختلفة من المحتويات، بالإضافة إلى الضبط الديناميكي للسطوع والتباين واللون والحدة في الوقت الحقيقي. سواء كنت تعمل مع تطبيقات النصوص أو تعرض الصور أو تشاهد الفيديو، توفر لك SmartImage من Philips أعلى أداء محسن لعرض الشاشة.

٢ لماذا احتاج إليه؟

ترغب في الحصول على شاشة تقدم لك أفضل عرض لجميع أنواع المحتويات المفضلة لديك، ويقوم برنامج SmartImage بضبط درجة السطوع والتباين واللون والحدة بشكل ديناميكي في الوقت الحقيقي لتحسين تجربة العرض على الشاشة الخاصة بك.

٣ كيف يعمل البرنامج؟

يعتبر SmartImage من تكنولوجيات Philips الحديثة والحصرية التي تقوم بتحليل المحتوى المعروض على شاشتك. واعتماداً على السيناريو الذي تحدده، يقوم SmartImage بالتحسين الديناميكي لدرجة التباين واللون والتشبع والحدة للصورة من أجل المحتويات المعروضة - كل هذا في الوقت الحقيقي بمجرد الضغط على زر واحد.

٤ كيف يتم تمكين SmartImage؟

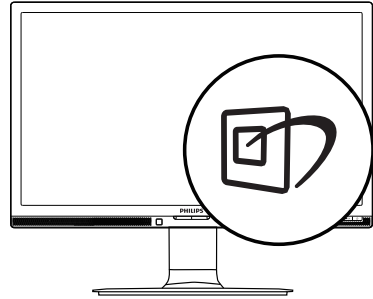

١- اضغط على  لبدء تشغيل SmartImage على شاشة العرض.

٢- اضغط باستمرار على  للتبديل بين أوضاع Office (مكتب)، Photo (صور)، Movie (أفلام)، Game (لعبة)، Economy (اقتصادي)، Off (إيقاف التشغيل).

٣- ستظل تعليمات SmartImage الموجودة على الشاشة معروضة لمدة ٥ ثوانٍ أو يمكنك أيضاً الضغط على "موافق" لتأكيد الأمر.

توجد ستة أوضاع يمكنك الاختيار من بينها: Office (مكتب)، Photo (صور)، Movie (أفلام)، Game (لعبة)، Economy (اقتصادي) و Off (إيقاف التشغيل).



• **Office (مكتب):** تحسين درجة سطوع النصوص أو تقليلها لزيادة درجة القابلية للقراءة وتقليل إجهاد العين. يعمل هذا الوضع بشكل خاص على تحسين القابلية للقراءة والإنتاجية عند التعامل مع جداول البيانات أو ملفات PDF أو المقالات التي تم مسحها أو أي تطبيقات مكتبية عامة أخرى.

• **Photo (صور):** يجمع هذا الوضع بين التحسينات الخاصة بتشبع الصور والتباين والحدة الديناميكية لعرض الصور والرسومات الأخرى بوضوح كامل وبألوان حيوية - كل هذا بدون أي ألوان صناعية أو باهتة.

• **Movie (أفلام):** إضاءة مضاعفة وزيادة تشبع للألوان وتباين ديناميكي وحدة شديدة لعرض كل التفاصيل الموجودة في المناطق الداكنة من ملفات الفيديو بدون ظهور الألوان بشكل باهت في المناطق الأكثر سطوعاً مما يحافظ على وجود قيم ديناميكية طبيعية للحصول على أفضل عرض للفيديو.

• **Game (لعبة):** قم بتشغيل دائرة حافزة للحصول على أفضل وقت استجابة، وتقليل نسبة الحدود الغير متساوية لنقل الكائنات بسرعة على الشاشة، وتحسين معدل التباين للحصول على نمط ساطع ومظلم، يوفر ملف التعريف هذا أفضل تجربة لعب للاعبين.

يتميز هذا البرنامج بسهولة الاستخدام حيث يقوم بإرشادك لضبط الدقة ومعايرة اللون وضبط الساعة/المراحل وضبط النقطة البيضاء بالنسبة للألوان الأساسية (الأحمر والأخضر والأزرق) RGB وما إلى ذلك.

ومع تزويده بأحدث تكنولوجيا في الخوارزميات الأساسية للمعالجة والاستجابة السريعة، فإن هذا البرنامج المتوافق مع Windows والذي يتميز برموزه المتحركة الجذابة جاهز لتحسين تجربتك مع شاشات Philips!

١ التركيب

- اتبع الإرشادات وقم بإكمال عملية التركيب.
- يمكنك بدء التشغيل بعد إكمال عملية التركيب.
- إذا كنت ترغب في بدء التشغيل لاحقاً، فيمكنك إما النقر فوق الاختصار الموجود على سطح المكتب أو شريط الأدوات.



التشغيل الأول - المعالج

- في أول مرة يتم فيها تشغيل SmartControl Premium، سيتم الانتقال بشكل تلقائي إلى المعالج الخاص بالتشغيل لأول مرة.
- سيقوم المعالج بإرشادك خلال عملية ضبط أداء شاشتك خطوة بخطوة.
- يمكنك أيضاً الانتقال إلى قائمة Plug-in (الأدوات الإضافية) لتشغيل المعالج لاحقاً.
- يمكنك ضبط المزيد من الخيارات بدون المعالج من خلال لوحة Standard (قياسي).

- **Economy (اقتصادي):** من خلال هذا العرض، يتم ضبط السطوح والتباين والإضاءة الخلفية بشكل دقيق للحصول على العرض الذي يناسب التطبيقات المكتبية اليومية بالإضافة إلى توفير استهلاك الطاقة.
- **Off (إيقاف التشغيل):** بلا أي تحسينات باستخدام SmartImage.

٢-٣ SmartContrast

١ ما هو؟

هو تكنولوجيا فريدة تقوم بعمل تحليل ديناميكي للمحتوى المعروف، كما تقوم بالتحسين التلقائي لنسبة تباين الشاشة للحصول على أعلى معدلات الوضوح والتمتع بالمشاهدة، بالإضافة إلى زيادة الإضاءة الخلفية للحصول على صور أكثر وضوحاً وسطوحاً أو تقليل الإضاءة الخلفية للحصول على عرض أوضح للصور ذات الخلفيات الداكنة.

٢ لماذا احتاج إليه؟

أنت ترغب في الحصول على أفضل وضوح للرؤية وأعلى مستوى من الراحة أثناء مشاهدة كل نوع من المحتويات. يتحكم SmartContrast بشكل ديناميكي في التباين، كما يقوم بضبط الإضاءة الخلفية للحصول على صور ألعاب وفيديو واضحة وحيوية وساطعة أو لعرض أكثر وضوحاً للنصوص وقابلية أكبر لقراءة الأعمال المكتبية. وعن طريق تخفيض استهلاك شاشتك للطاقة، فإنك توفر تكاليف الطاقة وتطيل من عمر شاشتك.

٣ كيف يعمل البرنامج؟

عندما تقوم بتنشيط SmartContrast سيقوم بتحليل المحتوى الذي تعرضه في الوقت الحقيقي وذلك لضبط الألوان والتحكم في كثافة الإضاءة الخلفية. ستقوم هذه الوظيفة بتحسين درجة التباين بشكل ديناميكي للحصول على المزيد من الترفيه عند عرض الفيديو أو تشغيل الألعاب.

٣-٣ Philips SmartControl Premium

يسمح لك برنامج SmartControl Premium الجديد من Philips بالتحكم في الشاشة من خلال واجهة الرسومات سهلة الاستخدام الموجودة على الشاشة. يمكنك اعتبار عمليات الضبط المعقدة أمراً لا مكان له الآن حيث

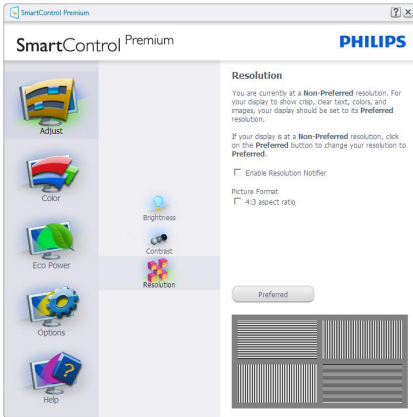
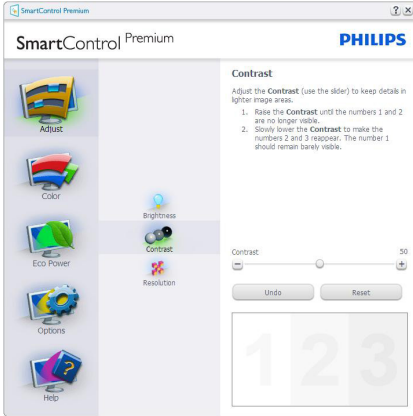

٢ البدء باللوحة Standard (القياسية)

قائمة Adjust (الضبط)

- تسمح لك القائمة ضبط وضبط Brightness (السطوع) و Contrast (التباين) و Resolution (الدقة).
- يمكنك متابعة الإرشادات والقيام بالضبط.
- إلغاء مطالبات المستخدم إذا كنت ترغب في إلغاء عملية التثبيت.

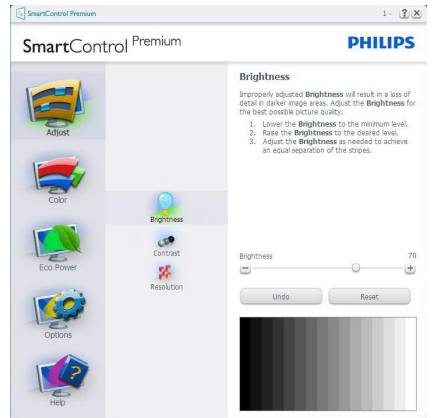

القائمة Color (الألوان)

- تسمح لك القائمة Color (الألوان) بضبط RGB و Black Level (مستوى الأسود) و White Point (النقطة البيضاء)
- و Display Gamma (جاما العرض) و Calibration (المعايرة) و SmartImage و SmartKolor.
- يمكنك متابعة الإرشادات والقيام بالضبط.
- راجع الجدول الموجود أدناه لمعرفة بنود القائمة الفرعية للإدخال الخاص بك.
- مثال لمعايرة اللون.

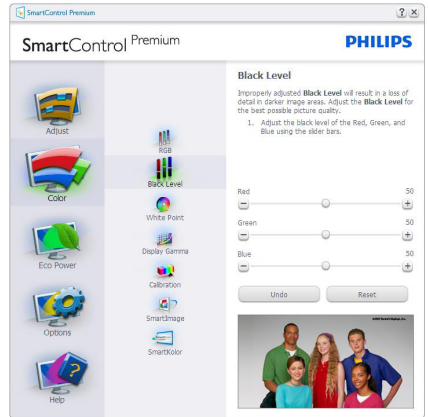
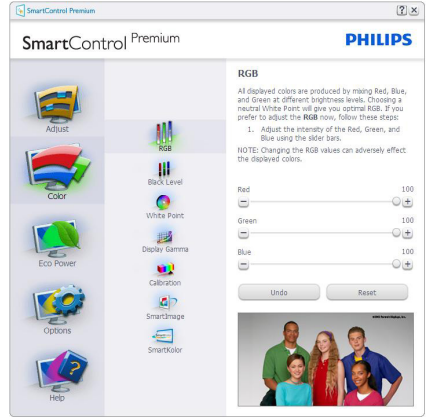
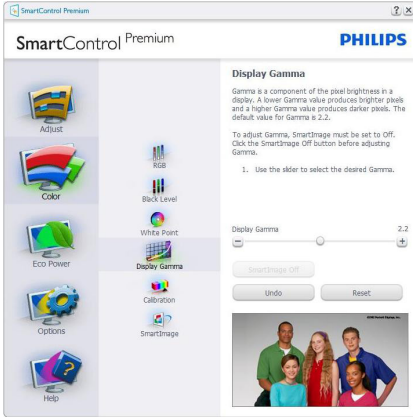

- ١- تعمل "Show Me" (الإظهار لي) على بدء تشغيل العرض التجريبي لمعايرة الألوان.
- ٢- Start (بدء التشغيل) - بدء تسلسل معايرة الألوان المكون من ٦ خطوات.
- ٣- يؤدي Quick View (العرض السريع) إلى تحميل الصور قبل المعايرة وبعدها.
- ٤- للرجوع إلى اللوحة الرئيسية Color (الألوان) الرئيسية، انقر فوق الزر **Cancel** (إلغاء).
- ٥- Enable color calibration (تمكين معايرة الألوان) - يتم تشغيلها بشكل تلقائي. في حالة عدم تحديدها، لا يتم السماح بتنفيذ معايرة الألوان، ويتم تعطيل زر بدء التشغيل والعرض السريع.
- ٦- لا بد من تواجد معلومات براءة الاختراع في شاشة المعايرة.

القائمة Eco Power (توفير الطاقة)

الشاشة الأولى لمعايرة الألوان

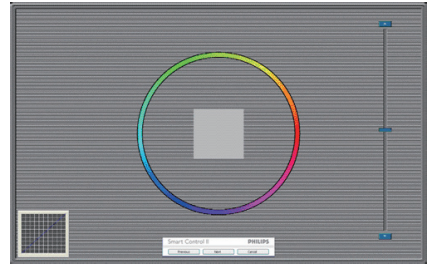
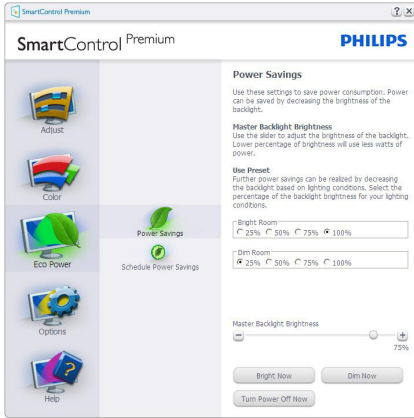

- يتم تعطيل الزر Previous (السابق) إلى أن يتم ظهور شاشة الألوان الثانية.
- يؤدي الزر التالي إلى الانتقال إلى الهدف اللاحق (٦ أهداف).

- في النهاية انتقل إلى File (الملف) < جزء Presets (الإعدادات المسبقة).
- يؤدي الزر إلغاء إلى إغلاق واجهة المستخدم والرجوع إلى صفحة Plug-in (الأدوات الإضافية).

القائمة Options (خيارات)

Options>Preferences (الخيارات<التفضيلات) - لا يتم التنشيط إلا عند تحديد Preferences (التفضيلات) من القائمة المنسدلة Options (الخيارات). بالنسبة لشاشة العرض التي لا تدعم DDC/CI، يتم توفير علامتي التنويه Help (التعليمات) و Options (الخيارات) فقط.

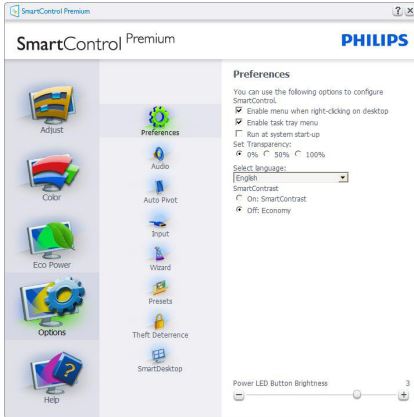

- عرض الإعدادات المفضلة الحالية.
- يؤدي تحديد المربع إلى تمكين هذه الميزة. خانة الاختيار قابلة للتبديل.
- يتم تحديد قائمة Enable Context Menu (تمكين السياق) الموجودة على سطح المكتب (على وضع التشغيل) بشكل افتراضي. تعرض قائمة Enable Context (تمكين السياق) التحديدات الخاصة ببرنامج Select Preset ل SmartControl Premium (تحديد إعدادات مسبق) و Tune Display (ضبط)

Smartimage

تسمح للمستخدمين بتغيير الإعداد للحصول على إعداد عرض أفضل اعتمادًا على المحتوى.

عند اختيار وضع الترفيه، يتم تمكين كل من SmartResponse و SmartContrast.



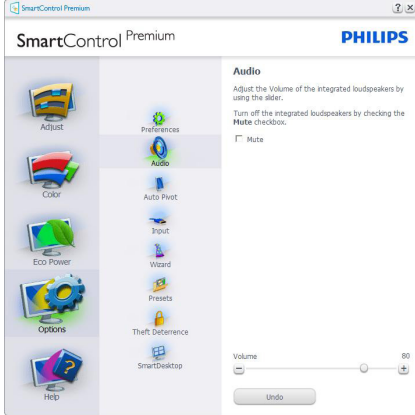

Option>Audio Pivot (خيارات<تدوير الصورة المعروضة تلقائياً)

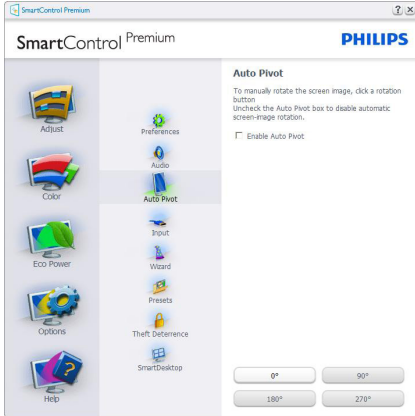

Options>Input (الخيارات<إدخال) - لا يتم التنشيط

إلا عند تحديد إدخال من القائمة المنسدلة Options (الخيارات). بالنسبة لشاشة العرض التي لا تدعم DDC/CI، يتم توفير علامتي التبويب Help (التعليمات) و Options (الخيارات) فقط. لا تتوفر باقي علامات تبويب SmartControl Premium الأخرى.

الشاشة) وذلك عند النقر بزر الماوس الأيمن فوق قائمة السياق الموجودة على سطح المكتب. يؤدي التعطيل إلى إزالة SmartControl Premium من قائمة السياق عند النقر فوقها بزر الماوس الأيمن.

يظهر الرمز Enable Task Tray (تمكين أدوات المهام) بشكل افتراضي. تُظهر القائمة "السياق" قائمة المهام الخاصة ب SmartControl Premium. يؤدي النقر بزر الماوس الأيمن فوق رمز أدوات المهام إلى عرض خيارات القائمة الخاصة Help (بالتعليمات) و Technical Support (الدعم الفني). Check for Update (حدد الخيار ترقية) و About (حول) و Exit (خروج). عند تعطيل قائمة تمكين قائمة صينية المهام، يعرض رمز صينية المهام فقط إنهاء.

يتم تحديد تشغيل لـ Run at Startup (العمل عند بدء التشغيل) بشكل افتراضي. عند التعطيل، لن يتم بدء تشغيل برنامج SmartControl Premium عند بدء التشغيل ولن يتواجد في أدوات المهام. وستكون الطريقة الوحيدة لبدء تشغيل SmartControl Premium هي إما باستخدام الاختصار الموجود على سطح المكتب أو من ملفات البرامج. لن يتم تحميل أي إعداد مسبق يتعلق بالتشغيل عند بدء الكمبيوتر في حالة عدم تحديد هذا المربع (معطل).

تمكين وضع الشفافية (Windows 7 و Windows 8 و Vista و XP). الإعداد الافتراضي هو 0% غير شفاف.

Options>Audio (الخيارات<الصوت) - لا يتم التنشيط
إلا عند تحديد Audio (الخيارات) من القائمة المنسدلة Options (الخيارات).

بالنسبة لشاشة العرض التي لا تدعم DDC/CI، يتم توفير علامتي التبويب Help (التعليمات) و Options (الخيارات) فقط.

- يتم ضبط الحد الأدنى للدقائق على ٥ دقائق. يتم ضبط الشرائح على ٥ بشكل افتراضي.
- لا يتطلب الانتقال إلى وضع منع السرقة إرفاق شاشة العرض بمضيف مختلف.
- بعد إنشاء رقم PIN، سييسر جزء منع السرقة إلى تمكين خاصية "منع السرقة" ويوفر زر خيارات PIN:
- يتم عرض "تم تمكين منع السرقة".
- يؤدي تعطيل وضع منع السرقة إلى فتح شاشة جزئية على الصفحة التالية.
- تتوفر الزر خيارات PIN فقط بعد قيام المستخدم بإنشاء رقم PIN، يفتح هذا الزر موقع ويب مؤمن باستخدام رقم PIN.

القائمة Help (تعليمات)

Help>User Manual (التعليمات<دليل المستخدم)

- لا يتم التنشيط إلا عند تحديد دليل المستخدم من القائمة المنسدلة Help (التعليمات). بالنسبة لشاشة العرض التي لا تدعم DDC/CI، يتم توفير علامتي التبويب Help (التعليمات) و Options (الخيارات) فقط.

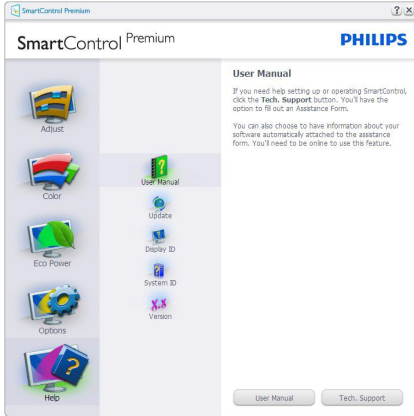

Help>Version (التعليمات<الإصدار) - لا يتم التنشيط

إلا عند تحديد Version (إصدار) من القائمة المنسدلة Help (التعليمات). بالنسبة لشاشة العرض التي لا تدعم DDC/CI، يتم توفير علامتي التبويب Help (التعليمات) و Options (الخيارات) فقط.



- عرض لوحة الإرشادات المصدر وإعداد مصدر الإدخال الحالي.
- على شاشات العرض ذات الإدخال الفردي، لن تكون هذه اللوحة مرئية.

Options (خيارات)<Theft Deterrence (منع

السرقة) - سيتم تنشيط جزء Theft Deterrence (منع السرقة) فقط عند تحديد الوضع Theft Deterrence (منع السرقة) من القائمة Plug-in (أدوات إضافية) المنسدلة.



لتمكين الحماية من السرقة، انقر فوق الزر On (تشغيل) لتظهر لكل الشاشة التالية:

- يستطيع المستخدم إدخال رقم PIN يتألف من ٤ إلى ٩ أرقام فقط.
- بعد إدخال رقم PIN، ينتقل زر قبول بالمستخدم إلى مربع الحوار المنيق على الصفحة التالية.

تمكين قائمة أدوات المهام

يُمكن عرض قائمة أدوات المهام عن طريق النقر بزر الماوس الأيمن فوق رمز SmartControl Premium من أدوات المهام. يؤدي النقر بزر الماوس الأيسر إلى بدء تشغيل التطبيق.



تُوجد خمسة إدخالات لأدوات المهام:

- **Help (التعليمات)** - الوصول إلى ملف "دليل المستخدم": افتح ملف دليل المستخدم باستخدام نافذة المتصفح الافتراضية.
- **Technical Support (الدعم الفني)** - عرض صفحة الدعم الفني.
- **Check for Update (التحقق من وجود تحديثات)** - ينتقل بالمستخدم إلى وجهة PDI وفحص إصدار المستخدم في مقابل أحدث إصدار متوفر.
- **About (حول)** - تتيح عرض المعلومات المرجعية التفصيلية: إصدار المنتج ومعلومات الإصدار واسم المنتج.
- **Exit (الإنهاء)** - إغلاق SmartControl Premium.

لتشغيل SmartControl Premium مرة أخرى، يمكنك إما تحديد SmartControl Premium من قائمة البرامج، أو النقر نقرًا مزدوجًا فوق رمز الكمبيوتر الموجود على سطح المكتب أو إعادة تشغيل النظام.

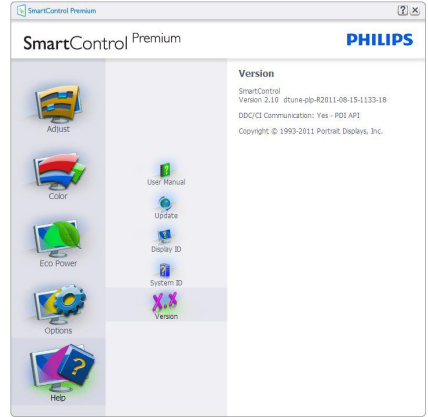

القائمة Context Sensitive (حساسية السياق)

يتم تمكين القائمة Context Sensitive (حساسية السياق) بشكل افتراضي. في حالة تحديد تمكين قائمة السياق في لوحة Options > Preferences (الخيارات > التفضيلات)، ستكون القائمة مرئية.

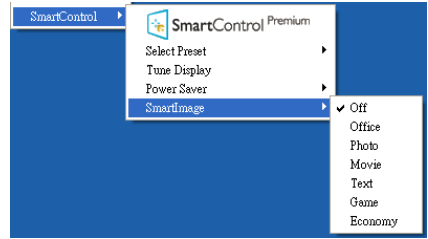

توجد أربعة إدخالات لقائمة السياق:

- **عند تحديد SmartControl Premium** - سيتم عرض خيار حول الشاشة.
- **يُقدم خيار "Select Preset" (تحديد إعدادات مسبقة)** - قائمة متدرجة للإعدادات المسبقة المحفوظة والجاهزة للاستخدام الفوري. تُوضع علامة التحديد الإعداد المسبق المحدد حاليًا. يمكن أيضًا استدعاء الخيار الضبط المسبق للمصنع من القائمة المنسدلة.
- **Tune Display (ضبط الشاشة)** - فتح لوحة تحكم SmartControl Premium.
- **SmartImage** - التحقق من الإعدادات الحالية: Off (إيقاف) و Office (مكتب) و Photo (صور) و Movie (أفلام) و Game (العاب) و Economy (اقتصادي).

٣-٤ دليل SmartDesktop

SmartDesktop ١

يشتمل برنامج SmartControl Premium على SmartDesktop. قم بتثبيت SmartControl Premium وحدد SmartDesktop من الخيارات.

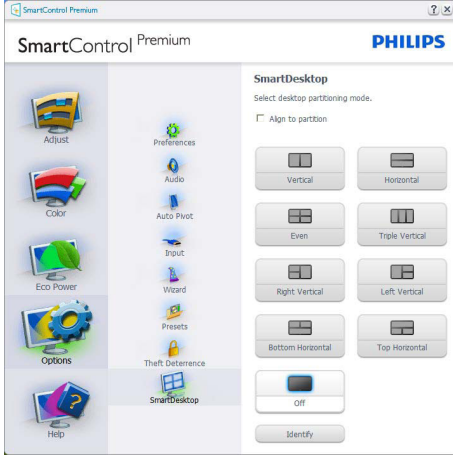

- سيتيح تحديد مربع الاختيار "المحاذاة إلى التجزئة" تمكين ميزة المحاذاة التلقائية للإطار عند سحبها إلى الجزء المراد.
- حدد الجزء المراد بالنقر فوق الرمز المخصص له. سيتم تطبيق وضع التجزئة على سطح المكتب وسيتم تمييز الرمز الخاص بالوضع المحدد.
- يوفر الضغط على زر تحديد طريقة سريعة لعرض المخطط الشبكي.

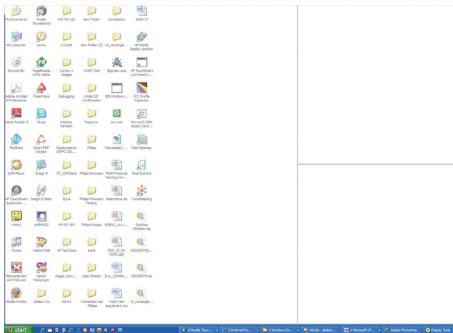

٢ سحب وإسقاط الإطارات

بمجرد تهيئة الأجزاء واختيار وضع المحاذاة إلى التجزئة، يمكن سحب أية إطار إلى الحيز المراد وسيتم محاذاته

PHILIPS



SmartControl Premium

SmartControl
Version 2.10
dtune-pl-R2011-08-15-1133-18
Copyright © 1993-2011 Portrait Displays, Inc.
Patents Pending

تعطيل قائمة أدوات المهام

عندما يتم تعطيل أدوات المهام في مجلد التفضيلات، لا يُتاح إلا الخيار خروج. لإزالة SmartControl Premium بالكامل من أدوات المهام، قم بتعطيل الخيار العمل عند بدء التشغيل في الخيارات > التفضيلات.

ملاحظة

يتم توفير كل الرسومات الواردة في هذا القسم كمرجع لك فقط. ربما يتم تغيير إصدار برنامج SmartControl دون إخطار. يرجى التفضل دائماً بزيارة موقع الرسمي www.portrait.com/dtune/phil/enu/index لتنزيل أحدث إصدار من برنامج SmartControl.

بطريقة تلقائية. عندما يكون كلاً من الإطار ومؤشر الماوس داخل حيز واحد، سيتم تمييز هذا الحيز.

ملحظة

إذا كانت حدود الحيز غير واضحة عند سحب الإطار، يتم تعطيل ميزة "Show windows contents while dragging" (عرض محتويات الإطارات أثناء السحب).
للتمكنين:



١- في لوحة التحكم، انقر فوق النظام.

٢- انقر فوق إعدادات النظام المتقدمة (لنظام التشغيل Vista ونظام التشغيل Win7، Win8، والتي تقع على الشريط الجانبي الأيسر).

٣- في قسم الأداء، انقر فوق إعدادات.

٤- في المربع المخصص، حدد "عرض محتويات الإطارات أثناء السحب"، وانقر فوق موافق.

مسار آخر بديل :

نظام التشغيل Vista:

Control Panel (لوحة التحكم) < Personalization < (تخصيص) Window Color and Appearance < (لون ومظهر الإطار) < انقر فوق "Open Classic appearance properties for more color options" (فتح خصائص المظهر التقليدي لمزيد من خيارات الألوان) < انقر فوق الزر "Effects" (تأثيرات) < حدد "Show windows contents while dragging" (عرض محتويات الإطارات أثناء السحب).

نظام التشغيل XP:

Display Properties (خصائص الشاشة) < Appearance (مظهر) < Effects... (تأثيرات...) < حدد "Show windows contents while dragging" (عرض محتويات الإطارات أثناء السحب).

نظام التشغيل Win 7:

لا يتوفر مسار آخر بديل.

نظام التشغيل Win 8:

يتم النقر بالزر الأيمن للماوس على Windows 8 الموجودة في الزاوية السفلية اليسرى، ثم تحديد النظام < إعدادات النظام المتقدمة (شريط على الجانب الأيسر) < قسم الأداء - < إعدادات < عرض محتويات الإطارات أثناء السحب.

٣ خيارات شريط العناوين

يمكن الوصول إلى تجزئة سطح المكتب من شريط العنوان الخاص بالإطار النشط. وهذا يوفر طريقة سريعة وسهلة لإدارة سطح المكتب بالإضافة إلى إرسال أي إطار إلى أي جزء بدون الاضطرار لإجراء السحب والإسقاط. حرك المؤشر إلى شريط عنوان الإطار النشط للوصول إلى القائمة المنسدلة.

٤ انقر بزر الماوس الأيمن فوق القائمة

انقر بزر الماوس الأيمن فوق رمز تجزئة سطح المكتب لعرض القائمة المنسدلة.

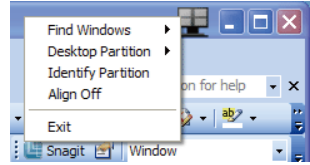
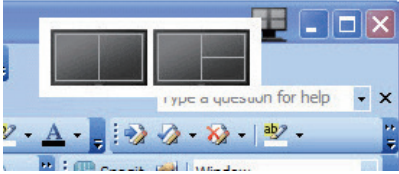

٦ انقر بزر الماوس الأيمن فوق أدوات المهام

كما تشتمل أدوات المهام على معظم الخصائص المدعومة في شريط العناوين (باستثناء خاصية إرسال إطار تلقائي إلى أي جزء).



٣- Find Windows (بحث عن إطارات) – في

بعض الحالات، قد يقوم المستخدم بإرسال العديد من الإطارات إلى نفس الجزء. سيعرض خيار "البحث عن إطار" كل الإطارات المتاحة ويحرك الإطار المراد إلى المقدمة.

٤- Desktop Partition (تجزئة سطح المكتب) –

يعرض خيار "تجزئة سطح المكتب" التجزئة المحددة حاليًا ويتيح للمستخدم سرعة التنقل إلى أي من خيارات التجزئة المُبيّنة ضمن القائمة المنسدلة.

٥- Identify Partition (تحديد التجزئة)

– عرض المخطط الشبكي على سطح المكتب للتجزئة الحالي.

٦- Align On/Align Off (تشغيل المحاذاة/إيقاف

المحاذاة) – تمكين/تعطيل خاصية المحاذاة التلقائية للسحب والإسقاط.

١- Find Windows (بحث عن إطارات) – في بعض

الحالات، قد يقوم المستخدم بإرسال العديد من الإطارات إلى نفس الجزء. سيعرض خيار "البحث عن إطار" كل الإطارات المتاحة ويحرك الإطار المراد إلى المقدمة.

٢- Desktop Partition (تجزئة سطح المكتب) –

يعرض خيار "تجزئة سطح المكتب" التجزئة المحددة حاليًا ويتيح للمستخدم سرعة التنقل إلى أي من خيارات التجزئة المبينة ضمن القائمة المنسدلة.

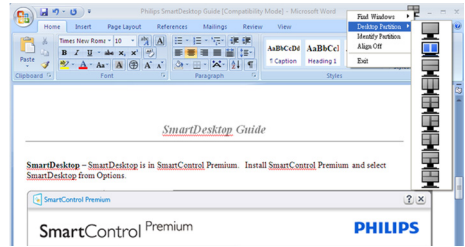

ⓘ ملاحظة

إذا تم ربط أكثر من شاشة عرض واحدة ببعضها، يمكن للمستخدم تحديد شاشة العرض المستهدفة لتغيير التجزئة بها. يُمثل الرمز المميز التجزئة النشطة حاليًا.

٣- Identify Partition (تحديد التجزئة) –

عرض المخطط الشبكي على سطح المكتب للتجزئة الحالي.

٤- Align On/Align Off (تشغيل المحاذاة/إيقاف

المحاذاة) – تمكين/تعطيل خاصية المحاذاة التلقائية للسحب والإسقاط.

٥- خيار Exit (خروج) –

يقوم بإغلاق تجزئة سطح المكتب وضبط شاشة العرض. لإعادة التهيئة، قم بتشغيل Display Tune (ضبط شاشة العرض) من قائمة البدء أو رمز الاختصار الموجود على سطح المكتب.

٥ انقر بزر الماوس الأيسر على القائمة

انقر بزر الماوس الأيسر على رمز "تجزئة سطح المكتب" لسرعة إرسال الإطار النشط إلى أي جزء بدون الاضطرار إلى إجراء السحب والإسقاط. سيؤدي تحرير الماوس إلى إرسال الإطار إلى التجزئة المميزة.

الاسم	الوصف	الصورة
سطح مكتب كامل	تطبيق كل الإعدادات على سطح المكتب بالكامل.	
رأسي	تقييم مستوى دقة الشاشة وتقسيم الشاشة إلى منطقتين رأسيتين بأحجام متساوية. بالنسبة لزاوية المشاهدة ٢٧٠/٩٠، حافظ على التهيئة الرأسية.	
أفقي	تقييم مستوى دقة الشاشة وتقسيم الشاشة إلى منطقتين أفقيتين بأحجام متساوية. بالنسبة لزاوية المشاهدة ٢٧٠/٩٠، حافظ على التهيئة الأفقية.	
تجزئة ثلاثية في اتجاه رأسي	تقييم مستوى دقة الشاشة وتقسيم الشاشة إلى ثلاث مناطق رأسية بأحجام متساوية. بالنسبة للجزء ذي زاوية مشاهدة ٩٠، يقسم إلى ١ جزء علوي أفقي، ٢ جزء أوسط أفقي، ٣ جزء سفلي أفقي. بالنسبة للجزء ذي زاوية مشاهدة ٢٧٠، يقسم إلى ٣ جزء علوي أفقي، ٢ جزء أوسط أفقي، ١ جزء سفلي أفقي.	
تجزئة رأسية ذات انقسام جهة اليمين	تقييم مستوى دقة الشاشة وتقسيم الشاشة إلى منطقتين رأسيتين، الجانب الأيسر وهو منطقة منفردة، ويتم تقسيم الجانب الأيمن إلى منطقتين بأحجام متساوية. بالنسبة للجزء ذي زاوية مشاهدة ٩٠، يقسم إلى ١ جزء علوي و ٢ و ٣ جزء سفلي بالنسبة للجزء ذي زاوية مشاهدة ٢٧٠ يقسم إلى ١ جزء سفلي و ٢ و ٣ جزء علوي.	
تجزئة رأسية ذات انقسام جهة اليسار	تقييم مستوى دقة الشاشة وتقسيم الشاشة إلى منطقتين رأسيتين، جانب اليد اليمنى وهي منطقة منفردة، وجانب اليد اليسرى منقسم إلى منطقتين متساويتين في الحجم. بالنسبة للجزء ذي زاوية مشاهدة ٩٠ يقسم إلى ١ و ٢ جزء علوي و ٣ جزء سفلي. بالنسبة للجزء ذي زاوية مشاهدة ٢٧٠ يقسم إلى ٣ جزء علوي و ١ و ٢ جزء سفلي.	

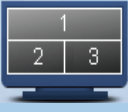
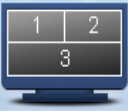
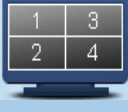
الاسم	الوصف	الصورة
تجزئة أفقية ذات انقسام علوي	تقييم مستوى دقة الشاشة وتقسيم الشاشة إلى منطقتين أفقيتين بأحجام متساوية، المنطقة العلوية وهي منطقة منفردة، والمنطقة السفلية ويتم تقسيمها إلى منطقتين بأحجام متساوية بالنسبة للجزء ذي زاوية مشاهدة ٩٠ يقسم إلى ١ جزء رأسي على الجانب الأيمن و ٢ و ٣ جزء رأسي على الجانب الأيسر. بالنسبة للجزء ذي زاوية مشاهدة ٢٧٠ يقسم إلى ١ جزء رأسي على الجانب الأيسر و ٢ و ٣ جزء رأسي على الجانب الأيمن.	
تجزئة أفقية ذات انقسام سفلي	تقييم مستوى دقة الشاشة وتقسيم الشاشة إلى منطقتين أفقيتين متساويتين في الحجم، المنطقة السفلية وهي منفردة، والمنطقة العلوية ويتم تقسيمها إلى منطقتين متساويتين في الحجم بالنسبة للجزء ذي زاوية مشاهدة ٩٠ يقسم إلى ١ و ٢ جزء رأسي على الجانب الأيمن و ٣ جزء رأسي على الجانب الأيسر. بالنسبة للجزء ذي زاوية مشاهدة ٢٧٠ يقسم إلى ١ و ٢ جزء رأسي على الجانب الأيسر و ٣ جزء رأسي على الجانب الأيمن.	
تجزئة متساوية	تقييم مستوى دقة الشاشة وتقسيم الشاشة إلى أربع مناطق بأحجام متساوية.	

PowerSensor™ - ٤

مسافة جهاز الاستشعار

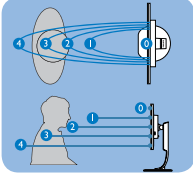

مفتاح اختصار

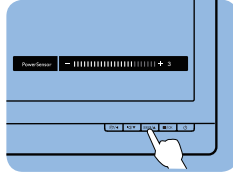

وضع أفقي/رأسي

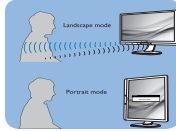

الشكل التوضيحية أعلاه للغرض المرجعي فقط

٣ طريقة ضبط الإعدادات

إذا كانت تقنية PowerSensor لا تعمل بشكل صحيح داخل أو خارج النطاق الافتراضي، فيما يلي طريقة ضبط الاكتشاف.

- اضغط مفتاح اختصار PowerSensor
- ستجد شريط الضبط.
- اضغط إشارة الاكتشاف الخاصة بتقنية PowerSensor على الإعداد ٤ ثم اضغط OK.
- اختبر الإعداد الجديد لمعرفة ما إذا كانت تقنية PowerSensor تنجح في اكتشافك في مكانك الحالي.
- صممت وظيفة PowerSensor للعمل في وضع عرضي (الأفقي) فقط. بعد تشغيل PowerSensor، سوف يتم إيقاف تشغيله تلقائيًا في حالة استخدام الشاشة في وضع طولي (٩٠ درجة/ وضع رأسي)؛ وسوف يتم تشغيله تلقائيًا إذا تمت إعادة الشاشة إلى الوضع عرضي الافتراضي.

ملاحظة

سوف يظل وضع PowerSensor الذي تم تحديده يدويًا قيد التشغيل ما لم وحتى تتم إعادة ضبطه أو حتى استدعاء الوضع الافتراضي. إذا وجدت أن تقنية PowerSensor شديدة الحساسية للحركة القريبة لسبب ما، برجاء الضبط على قوة إشارة أقل.

١ كيف يعمل البرنامج؟

- تعمل تقنية PowerSensor من خلال مبدأ إرسال واستقبال إشارات "أشعة تحت حمراء" غير ضارة لاكتشاف وجود المستخدم.
- وعندما يكون المستخدم موجودًا أمام الشاشة، تعمل الشاشة بشكل عادي، حسب الإعدادات المحددة مسبقًا التي قام المستخدم بضبطها، مثل السطوح والتباين واللون وغيره
- على فرض ضبط الشاشة على سطوح بنسبة ١٠٠٪ على سبيل المثال، فعندما يغادر المستخدم مقعده ويكون غير موجود أمام الشاشة، تقوم الشاشة تلقائيًا بتقليل استهلاك الطاقة إلى ٨٠٪.

المستخدم موجود في الأمام المستخدم غير موجود

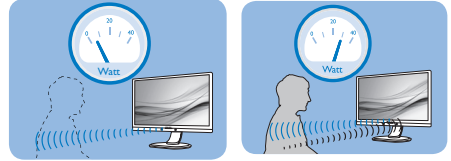

استهلاك الطاقة الموضح أعلاه لأغراض مرجعية فقط

٢ الإعداد

الإعدادات الافتراضية

فان تقنية PowerSensor مصممة لاكتشاف وجود المستخدم الواقع ضمن نطاق ٣٠ و ١٠٠ سم (١٢ و ٤٠ بوصة) من الشاشة وضمن زاوية خمس درجات يسار أو يمين الشاشة.

الإعدادات المخصصة

إذا كنت تفضل التواجد خارج المحيط المحدد أعلاه، اختر إشارة بقوة أعلى للحصول على فعالية مثالية في الاكتشاف؛ فكلما زاد الإعداد، أصبحت إشارة الاكتشاف قوية للحصول على أعلى فعالية لتقنية PowerSensor والاكتشاف الصحيح، يجب أن تكون موجودًا أمام الشاشة مباشرة.

- إذا اخترت أن تجلس على مسافة أبعد من ١٠٠ سم أو ٤٠ بوصة من الشاشة، استخدم أقصى إشارة لاكتشاف للمسافات التي تزيد عن ١٢٠ سم أو ٤٧ بوصة.

(الإعداد ٤)

- نظرًا لأن بعض الملابس داكنة اللون تميل إلى امتصاص إشارات الأشعة تحت الحمراء حتى عندما يكون المستخدم على بعد ١٠٠ سم أو ٤٠ بوصة من الشاشة، قم بمضاعفة قوة الإشارة عند ارتداء ملابس سمر أو أخرى داكنة.

LightSensor -٥





(متوفر لـ 241P6QPJE و 241P6QPJKE)

١ ما هو؟

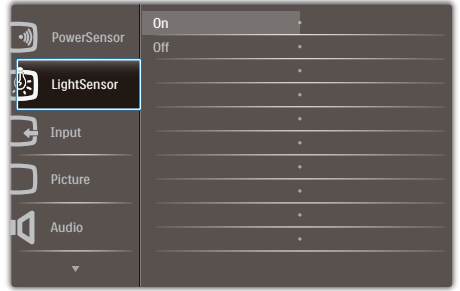
تمثل أداة استشعار الضوء وسيلة فريدة وذكية لتحسين جودة الصورة من خلال قياس الإشارة الواردة وتحليلها لضبط إعدادات جودة الصورة تلقائيًا. تستخدم أداة استشعار الضوء مجس لضبط درجة سطوع الصورة حسب ظروف ضوء الغرفة.

٢ كيف يتم تمكين LightSensor؟



- ١- اضغط على الزر  الذي يوجد على اللوحة الأمامية للدخول إلى شاشة قائمة البيانات المعروضة على الشاشة (OSD).
- ٢- اضغط على الزر  أو  لتحديد [LightSensor (أداة استشعار الضوء)] من القائمة الرئيسية، ثم اضغط على الزر **OK**.
- ٣- اضغط على الزر  أو  لتشغيل أو إيقاف LightSensor.

٦-٢ استخدام الجهاز

تتقل شاشة Philips مع جهاز كاميرا ويب بيانات الصوت والفيديو من خلال منفذ USB. يمكن تشغيلها ببساطة من خلال التوصيل بكابل USB الخاص بك من جهاز الكمبيوتر الشخصي بمنفذ USB من لوحة وصل USB على جانب الدخل/الخروج للشاشة.

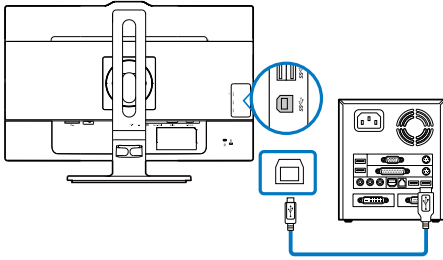

- قم بتوصيل كابل USB لمجرى لوحة وصل USB على جانب الدخل/الخروج للشاشة من جانب الكمبيوتر الشخصي.
- قم بتشغيل الجهاز الشخصي الخاص بك وتأكد من اتصال الإنترنت يعمل بشكل صحيح.
- قم بتنزيل برنامج محادثة الإنترنت مجاني وقم بتشغيله مثل Skype، أو Messenger الإنترنت، أو برنامج ملانم. يمكنك أيضاً الاشتراك ببرنامج مخصص في حالة استخدام أكثر تطوراً مثل محادثة جماعية متعددة الأطراف، وما إلى ذلك.
- كاميرا الويب جاهزة للاستخدام للدرشة أو عمل الاتصال الهاتفي من خلال خدمة الإنترنت.
- قم بإجراء المكالمات باتباع تعليمات برنامج التطبيق.

ملاحظة

إعدادات مكالمات فيديو، يجب أن تمتلك اتصال إنترنت موثوق، ISP، وبرنامج مثل Internet messenger أو برنامج مكالمات فيديو هاتفية. تأكد أن الشخص الذي تتصل به لديه برنامج مكالمات فيديو متوافق. تعتمد جودة أداء الصوت والفيديو على عرض النطاق الترددي المتوفر لكلا الطرفين. يجب أن يكون الشخص الذي تتصل به لديه نفس إمكانيات الأجهزة والبرنامج.

٦- كاميرا ويب مدمجة مع ميكروفون

(متوفر لـ 241P6QPJKE)

ملاحظة

يتطلب توصيل USB بين الشاشة وجهاز الكمبيوتر لتشغيل كاميرا الويب.

تسمح كاميرا الويب لك بعقد محادثات جماعية صوتية وفيديو تفاعلية من خلال الإنترنت. إنها توفر الطريقة الأسهل والأكثر ملائمة لرجال الأعمال للتواصل مع زملاء آخرين حول العالم، مع توفير الكثير من الوقت والمال. تبعاً للبرنامج المستخدم، يسمح لك أيضاً بالتقاط الصور، أو مشاركة الملفات، أو استخدام الميكروفون فقط بدون تفعيل كاميرا الويب. يوجد الميكروفون وضوء التشغيل بجانب كاميرا الويب على لوحة شاشة العرض.

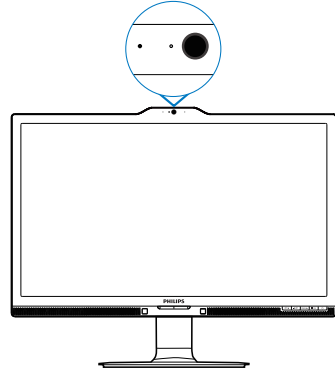

٦-١ متطلبات نظام الكمبيوتر

- نظام التشغيل: Microsoft Windows 7، و Microsoft Windows Vista، و Microsoft Windows XP (SP2)، وأي نظام تشغيل آخر يدعم UVC/UAC (متوافق مع فئة فيديو / متوافق مع فئة الصوت USB) ضمن USB 2.0 القياسي
- المعالج: ١,٦ جيجا هرتز أو أعلى
- RAM: ٥١٢ ميجابايت (لـ XP) / ١ جيجابايت (لـ Windows7 و Vista)
- مساحة القرص الصلب: الحد الأدنى ٢٠٠ ميجابايت
- USB: دعم USB 2.0 أو أعلى، UVC/UAC

٧- المواصفات الفنية

الصورة/العرض	
AH-IPS LCD	نوع لوحة الشاشة
مصباح الإضاءة	الإضاءة الخلفية
عرض ٢٣,٨ بوصة (٦٠,٥ سم)	حجم اللوحة
٩:١٦	النسبة الباعية
٠,٢٧٤٥ (أفقي) مم x ٠,٢٧٤٥ (رأسي) مم	عرض البكسل
٢٥٠ كانديلا/م ^٢	السطوع
١:٢٠٠,٠٠٠,٠٠٠	SmartContrast
١٠٠٠:١	معدل التباين (النموذجي)
١٤ مللي ثانية	وقت الاستجابة (النموذجي)
٥ مللي ثانية (GtG)	وقت SmartResponse (بشكل نموذجي)
١٩٢٠ x ١٠٨٠ عند ٦٠ هرتز	الحد الأقصى للدقة
١٧٨° (أفقي) / ١٧٨° (رأسي) عند C/R > 10	زاوية العرض
١٦,٧ مليون	ألوان العرض
٥٦ هرتز - ٧٦ هرتز	معدل التجديد الرأسي
٣٠ كيلو هرتز - ٨٣ كيلو هرتز	التردد الأفقي
1080P عند ٣٠ هرتز	MHL
نعم	sRGB
الاتصال	
MHL-، VGA (تتناظري)، DVI :241P6QPJE، 241P6QPJKE HDMI ،DisplayPort	إشارة الإدخال
DisplayPort، VGA (تتناظري)، DVI :241B6QPYE	
241P6QPJE: منفذ USB 3.0 x٤ يرفق بـ ١ شاحن سريع	USB
241P6QPJKE: منفذ USB 3.0 x٣ يرفق بـ ١ شاحن سريع	
241B6QPYE: منفذ USB 2.0 x٤	
مزامنة منفصلة، مزامنة عند وجود اللون الأخضر	إشارة الإدخال
صوت كمبيوتر شخصي داخلي، سماعة رأس خارجية	دخول/خرج صوت
الملاءمة	
٢ وات x ٢	سماعة مدمجة
⏪/⏩ / ⏴/⏵ / SENSOR/▲ / ⏸/OK / ⏹	الملاءمة للمستخدم
الإنجليزية والألمانية والإسبانية واليونانية والفرنسية والإيطالية والمجرية والهولندية والبرتغالية والبرتغالية البرازيلية، والبولندية والروسية والسويدية والفنلندية والتركية والتشيكية، والأوكرانية، والصينية المبسطة، والصينية التقليدية الصينية واليابانية والكورية	لغات البيانات المعروضة على الشاشة (OSD)
وحدة تركيب VESA (١٠٠x١٠٠ مم)، قفل Kensington	مميزات الملاءمة الأخرى
Mac OSX ،Windows 7/8/8.1 ،sRGB ،DDC/CI	توافق التوصيل والتشغيل
الحامل	
٢٠+ / ٥- درجة	الميل
١٧٥+ / ١٧٥- درجة	الدوران حول المحور
١٣٠ مم	ضبط الارتفاع
٩٠ درجة	المحور
الطاقة (241P6QPJE)	
٢٣,٣ وات (النموذجي)، ٦٥ وات (كحد أقصى)	وضع التشغيل
٠,٣ وات	وضع السكون (الاستعداد)
٠,٢ وات	إيقاف التشغيل
٠ وات	وضع الإيقاف (مفتاح التيار المتردد)

وضع التشغيل (الوضع الاقتصادي) (ECO)			١٤ وات (النموذجي)
الطاقة (طريقة اختبار EnergyStar)			
استهلاك الطاقة	الجهد الكهربائي لإدخال التيار المتردد عند ١١٥ فولت تيار متردد، ٦٠ هرتز	الجهد الكهربائي لإدخال التيار المتردد عند ١٠٠ فولت تيار متردد، ٥٠ هرتز	الجهد الكهربائي لإدخال التيار المتردد عند ٢٣٠ فولت تيار متردد، ٥٠ هرتز
التشغيل العادي	١٨,٢٧ وات (النموذجي)	١٨,٣٦ وات (النموذجي)	١٨,٠٤ وات (النموذجي)
وضع السكون (الاستعداد)	>٠,٥٧ وات	>٠,٥٦ وات	>٠,٦٠ وات
إيقاف التشغيل	>٠,١١ وات	>٠,١١ وات	>٠,١٤ وات
وضع الإيقاف (مفتاح التيار المتردد)	٠ وات	٠ وات	٠ وات
الانبعاث الحراري*	الجهد الكهربائي لإدخال التيار المتردد عند ١١٥ فولت تيار متردد، ٦٠ هرتز	الجهد الكهربائي لإدخال التيار المتردد عند ١٠٠ فولت تيار متردد، ٥٠ هرتز	الجهد الكهربائي لإدخال التيار المتردد عند ٢٣٠ فولت تيار متردد، ٥٠ هرتز
التشغيل العادي	٦٢,٣٥٥ وحدة حرارية /الساعة (النموذجي)	٦٢,٦٦٢ وحدة حرارية /الساعة (النموذجي)	٦١,٥٧ وحدة حرارية /الساعة (النموذجي)
وضع السكون (الاستعداد)	>١,٩٤٥ وحدة حرارية /الساعة	>١,٩١١ وحدة حرارية /الساعة	>٢,٠٤٨ وحدة حرارية /الساعة
إيقاف التشغيل	>٠,٣٧٥ وحدة حرارية /الساعة	>٠,٣٧٥ وحدة حرارية /الساعة	>٠,٤٧٨ وحدة حرارية /الساعة
وضع الإيقاف (مفتاح التيار المتردد)	٠ وحدة حرارية /الساعة	٠ وحدة حرارية /الساعة	٠ وحدة حرارية /الساعة
مؤشر مصباح التشغيل	وضع التشغيل: أبيض، وضع الاستعداد/السكون: أبيض (وميض)		
PowerSensor	٤,٧ وات (النموذجي)		
مصدر الطاقة	مدمج، >٠,١٠-٢٤٠ فولت تيار متردد، ٥٠-٦٠ هرتز		

الطاقة (241P6QPJKE)			
وضع التشغيل	٢٤,٦ وات (النموذجي)، ٦٥ وات (كحد أقصى)		
وضع السكون (الاستعداد)	>٠,٣ وات		
إيقاف التشغيل	>٠,٢ وات		
وضع الإيقاف (مفتاح التيار المتردد)	٠ وات		
وضع التشغيل (الوضع الاقتصادي) (ECO)	١٤,٨ وات (النموذجي)		
الطاقة (طريقة اختبار EnergyStar)			
استهلاك الطاقة	الجهد الكهربائي لإدخال التيار المتردد عند ١١٥ فولت تيار متردد، ٦٠ هرتز	الجهد الكهربائي لإدخال التيار المتردد عند ١٠٠ فولت تيار متردد، ٥٠ هرتز	الجهد الكهربائي لإدخال التيار المتردد عند ٢٣٠ فولت تيار متردد، ٥٠ هرتز
التشغيل العادي	١٨,٢٧ وات (النموذجي)	١٨,٣٦ وات (النموذجي)	١٨,٠٤ وات (النموذجي)
وضع السكون (الاستعداد)	>٠,٥٧ وات	>٠,٥٦ وات	>٠,٦٠ وات
إيقاف التشغيل	>٠,١١ وات	>٠,١١ وات	>٠,١٤ وات
وضع الإيقاف (مفتاح التيار المتردد)	٠ وات	٠ وات	٠ وات
الانبعاث الحراري*	الجهد الكهربائي لإدخال التيار المتردد عند ١١٥ فولت تيار متردد، ٦٠ هرتز	الجهد الكهربائي لإدخال التيار المتردد عند ١٠٠ فولت تيار متردد، ٥٠ هرتز	الجهد الكهربائي لإدخال التيار المتردد عند ٢٣٠ فولت تيار متردد، ٥٠ هرتز
التشغيل العادي	٦٢,٣٥٥ وحدة حرارية /الساعة (النموذجي)	٦٢,٦٦٢ وحدة حرارية /الساعة (النموذجي)	٦١,٥٧ وحدة حرارية /الساعة (النموذجي)

وضع السكن (الاستعداد)	> ١,٩١١ وحدة حرارية / الساعة	> ١,٩٤٥ وحدة حرارية / الساعة	> ٢,٠٤٨ وحدة حرارية / الساعة
إيقاف التشغيل	> ٠,٣٧٥ وحدة حرارية / الساعة	> ٠,٣٧٥ وحدة حرارية / الساعة	> ٠,٤٧٨ وحدة حرارية / الساعة
وضع الإيقاف (مفتاح التيار المتردد)	٠ وحدة حرارية / الساعة	٠ وحدة حرارية / الساعة	٠ وحدة حرارية / الساعة
مؤشر مصباح التشغيل PowerSensor	وضع التشغيل: أبيض، وضع الاستعداد/السكن: أبيض (وميض) ٤,٩ وات (النموذجي)		
مصدر الطاقة	مدمج، ١٠٠-٢٤٠ فولت تيار متردد، ٦٠-٥٠ هرتز		

الطاقة (241B6QPYE)			
وضع التشغيل	٢٣,٢ وات (النموذجي)، ٥٠ وات (كحد أقصى)		
وضع السكن (الاستعداد)	> ٠,٣ وات		
إيقاف التشغيل	> ٠,٢ وات		
وضع الإيقاف (مفتاح التيار المتردد)	٠ وات		
وضع التشغيل (الوضع الاقتصادي) (ECO)	١٤ وات (النموذجي)		

الطاقة (طريقة اختبار EnergyStar)			
استهلاك الطاقة	الجهد الكهربائي لإدخال التيار المتردد عند ١١٥ فولت تيار متردد، ٦٠ هرتز	الجهد الكهربائي لإدخال التيار المتردد عند ١٠٠ فولت تيار متردد، ٥٠ هرتز	الجهد الكهربائي لإدخال التيار المتردد عند ٢٣٠ فولت تيار متردد، ٥٠ هرتز
التشغيل العادي	١٦,٧٣ وات (النموذجي)	١٦,٧٤ وات (النموذجي)	١٦,٧٤ وات (النموذجي)
وضع السكن (الاستعداد)	> ٠,٥٥ وات	> ٠,٥٨ وات	> ٠,٥٨ وات
إيقاف التشغيل	> ٠,١٦ وات	> ٠,٢٠ وات	> ٠,٢٠ وات
وضع الإيقاف (مفتاح التيار المتردد)	٠ وات	٠ وات	٠ وات
الانبعاث الحراري*	الجهد الكهربائي لإدخال التيار المتردد عند ١١٥ فولت تيار متردد، ٦٠ هرتز	الجهد الكهربائي لإدخال التيار المتردد عند ١٠٠ فولت تيار متردد، ٥٠ هرتز	الجهد الكهربائي لإدخال التيار المتردد عند ٢٣٠ فولت تيار متردد، ٥٠ هرتز
التشغيل العادي	٥٧,١ وحدة حرارية / الساعة (النموذجي)	٥٥,٤٦ وحدة حرارية / الساعة (النموذجي)	٥٧,١٣ وحدة حرارية / الساعة (النموذجي)
وضع السكن (الاستعداد)	> ١,٨٧٧ وحدة حرارية / الساعة	> ١,٨٧٧ وحدة حرارية / الساعة	> ١,٩٨٨ وحدة حرارية / الساعة
إيقاف التشغيل	> ٠,٥١٢ وحدة حرارية / الساعة	> ٠,٥٤٦ وحدة حرارية / الساعة	> ٠,٦٨٨ وحدة حرارية / الساعة
وضع الإيقاف (مفتاح التيار المتردد)	٠ وحدة حرارية / الساعة	٠ وحدة حرارية / الساعة	٠ وحدة حرارية / الساعة
مؤشر مصباح التشغيل PowerSensor	وضع التشغيل: أبيض، وضع الاستعداد/السكن: أبيض (وميض) ٤,٦ وات (النموذجي)		
مصدر الطاقة	مدمج، ١٠٠-٢٤٠ فولت تيار متردد، ٦٠-٥٠ هرتز		

الأبعاد	
المنتج بالحامل (العرض × الارتفاع × البعد)	٥٣١ × ٤٢٢ × ٢٥٦ مم
المنتج بدون الحامل (العرض × الارتفاع × البعد)	٥٣١ × ٣٦٣ × ٥٢ مم
الوزن	
المنتج بالحامل	٦,٤٧ كجم
المنتج بدون الحامل	٣,٩٨ كجم
المنتج مع التغليف	٩,١٣ كجم

ظروف التشغيل	
نطاق درجات الحرارة (التشغيل)	من ٠ درجة مئوية إلى ٤٠ درجة مئوية

نطاق درجات الحرارة (بدون تشغيل)	٢٠- درجة مئوية إلى ٦٠ درجة مئوية
الرطوبة النسبية	٢٠٪ إلى ٨٠٪
المدة المتوسطة للتشغيل بدون وقوع عطب	٣٠,٠٠٠ ساعة
الظروف البيئية والطاقة	
تقييد المواد الخطرة	نعم
تصنيف EPEAT	ذهبي (www.epeat.net)
التغليف	١٠٠٪ قابل لإعادة التدوير
المواد الخاصة	مبييت خالٍ تماماً من بولي فينيل الكلوريد (PVC) ومثبتات اللهب البرومية (BFR)
EnergyStar	نعم
التوافق والمعايير	
الموافقات التنظيمية	،cETLus ،SEMKO ،FCC Class B ،CE Mark ،TUV-ERGO ،TUV-GS ،TCO Certified Edge ،CU-EAC ،CECP ،CCC ،UKRAINIAN ،C-TICK ،WEEE ،PSB ،EPA J-MOSS ،E-standby ،ICES-003 ،KC ،PSE
الحاوية	
اللون	أسود/فضي
التشطيب	تركيب

⊖ ملاحظة

- ١- يكون التصنيف الفضي أو الذهبي من EPEAT صالحاً فقط عندما تقوم Philips بتسجيل المنتج. يرجى زيارة الموقع www.epeat.net لمعرفة حالة التسجيل في بلدك.
- ٢- تخضع هذه البيانات للتغير دون إشعار مسبق. انتقل إلى www.philips.com/support لتنزيل أحدث إصدار من الكتيب.
- ٣- وقت الاستجابة الذكية هو القيمة المثلى من اختباري GtG أو GtG (BW).

١-٧ الدقة وأوضاع الإعداد المسبق

١ أقصى دقة

١٩٢٠ × ١٠٨٠ عند ٦٠ هرتز (إدخال تناظري)
١٩٢٠ × ١٠٨٠ عند ٦٠ هرتز (إدخال رقمي)

٢ الدقة الموصى بها

١٩٢٠ × ١٠٨٢ عند ٦٠ هرتز (إدخال رقمي)

التردد الأفقي (كيلو هرتز)	الدقة	التردد الرأسي (هرتز)
٣١,٤٧	٤٠٠ × ٧٢٠	٧٠,٠٩
٣١,٤٧	٤٨٠ × ٦٤٠	٥٩,٩٤
٣٥,٠٠	٤٨٠ × ٦٤٠	٦٦,٦٧
٣٧,٨٦	٤٨٠ × ٦٤٠	٧٢,٨١
٣٧,٥٠	٤٨٠ × ٦٤٠	٧٥,٠٠
٣٧,٨٨	٦٠٠ × ٨٠٠	٦٠,٣٢
٤٦,٨٨	٦٠٠ × ٨٠٠	٧٥,٠٠
٤٨,٣٦	٧٦٨ × ١٠٢٤	٦٠,٠٠
٦٠,٠٢	٧٦٨ × ١٠٢٤	٧٥,٠٣
٤٤,٧٧	٧٢٠ × ١٢٨٠	٥٩,٨٦
٦٠	٨٦٠ × ١٢٨٠	٦٠
٦٣,٨٩	١٠٢٤ × ١٢٨٠	٦٠,٠٢
٧٩,٩٨	١٠٢٤ × ١٢٨٠	٧٥,٠٣
٥٥,٩٤	٩٠٠ × ١٤٤٠	٥٩,٨٩
٧٠,٦٤	٩٠٠ × ١٤٤٠	٧٤,٩٨
٦٥,٢٩	١٠٥٠ × ١٦٨٠	٥٩,٩٥
٦٧,٥٠	١٠٨٠ × ١٩٢٠	٦٠,٠٠

⊖ ملاحظة

يرجى ملاحظة أن شاشتك تعمل بشكل أفضل في دقة العرض الأصلية ١٩٢٠ × ١٠٨٠ على ٦٠ هرتز. وللحصول على أفضل جودة عرض، يرجى اتباع توصيات دقة العرض هذه.

٨- إدارة الطاقة

ملاحظة  تخفض هذه البيانات للتغير دون إشعار مسبق.

إذا كان لديك بطاقة عرض مثبتة أو برنامج مثبت على الكمبيوتر متوافق مع المعيار VESA DPM، فيمكن أن تقلل الشاشة تلقائيًا من استهلاكها للطاقة عند التوقف عن الاستخدام. في حالة اكتشاف إدخال بواسطة لوحة المفاتيح أو الماوس أو أي جهاز إدخال آخر، سيتم "تنشيط" الشاشة بشكل تلقائي. يوضح الجدول التالي استهلاك الطاقة والإشارات الخاصة بميزة التوفير التلقائي للطاقة:

:241P6QPJE

تعريف إدارة الطاقة					
لون الإضاءة	الطاقة المستخدمة	المزامنة الرأسية	المزامنة الأفقية	الفيديو	وضع VESA
أبيض	٢٣,٣ وات (نموذجي) ٦٥ وات (كحد أقصى)	نعم	نعم	تشغيل	تنشيط
أبيض (وميض)	٠,٣ وات (بشكل نموذجي)	لا	لا	إيقاف التشغيل	وضع السكون (الاستعداد)
إيقاف التشغيل	٠ وات (نموذجي)	-	-	إيقاف التشغيل	إيقاف التشغيل

:241P6QPJKE

تعريف إدارة الطاقة					
لون الإضاءة	الطاقة المستخدمة	المزامنة الرأسية	المزامنة الأفقية	الفيديو	وضع VESA
أبيض	٢٤,٦ وات (نموذجي) ٦٥ وات (كحد أقصى)	نعم	نعم	تشغيل	تنشيط
أبيض (وميض)	٠,٣ وات (بشكل نموذجي)	لا	لا	إيقاف التشغيل	وضع السكون (الاستعداد)
إيقاف التشغيل	٠ وات (نموذجي)	-	-	إيقاف التشغيل	إيقاف التشغيل

:241B6QPYE

تعريف إدارة الطاقة					
لون الإضاءة	الطاقة المستخدمة	المزامنة الرأسية	المزامنة الأفقية	الفيديو	وضع VESA
أبيض	٢٣,٢ وات (نموذجي) ٥٠ وات (كحد أقصى)	نعم	نعم	تشغيل	تنشيط
أبيض (وميض)	٠,٣ وات (بشكل نموذجي)	لا	لا	إيقاف التشغيل	وضع السكون (الاستعداد)
إيقاف التشغيل	٠ وات (نموذجي)	-	-	إيقاف التشغيل	إيقاف التشغيل

ويتم استخدام الخطوات التالية لقياس استهلاك الطاقة لهذه الشاشة.

- الدقة الطبيعية: ١٠٨٠ × ١٩٢٠
- التباين: 50%
- السطوع: 250 nits
- حرارة اللون: 6500k مع نمط أبيض كامل

Ergonomic, User-centered design

Visual ergonomics in products with a display. Adjustability for user comfort (displays, headsets) Acoustic performance-protection against sound spikes (headsets) and fan noise (projectors, computers) Ergonomically designed keyboard (notebooks)

Electrical Safety, minimal electro-magnetic Emissions

Third Party Testing

All certified product models have been tested in an independent, accredited laboratory.

A detailed criteria set is available for download at www.tcodevelopment.com, where you can also find a searchable database of all TCO Certified IT products.

TCO Development, the organization behind TCO Certified, has been an international driver in the field of Sustainable IT for 20 years. Criteria in TCO Certified are developed in collaboration with scientists, experts, users and manufacturers. Organizations around the world rely on TCO Certified as a tool to help them reach their sustainable IT goals. We are owned by TCO, a non-profit organization representing office workers. TCO Development is headquartered in Stockholm, Sweden, with regional presence in North America and Asia.

For more information, please visit:
www.tcodevelopment.com

User define mode is used for TCO Certified compliance.

Congratulations!

This product is TCO Certified - for Sustainable IT



TCO Certified is an international third party sustainability certification for IT products.

TCO Certified ensures that the manufacture, use and recycling of IT products reflect environmental, social and economic responsibility. Every TCO Certified product model is verified by an accredited independent test laboratory.

Along with meeting all requirements in TCO Certified, this product also meets the exclusive TCO Certified Edge certification, recognizing best in class products in a specific sustainability attribute.

Summary of TCO Certified Criteria: Corporate Social Responsibility

Socially responsible production - working conditions and labor law in manufacturing country

Energy Efficiency

Energy efficiency of product and power supply. Energy Star compliant, where applicable

Environmental Management System

Manufacturer must be certified according to either ISO 14001 or EMAS

Design for Recycling

Coding of plastics for easy recycling. Limit on the number of different plastics used.

Product Lifetime, Product Take Back

Minimum one-year product warranty. Minimum three-year availability of spare parts. Product takeback

Packaging

Limits on hazardous substances in product packaging. Packaging prepared for recycling

CE Declaration of Conformity



This product is in conformity with the following standards

- EN60950-1:2006+A11:2009+A1:2010+A12:2011+A2:2013 (Safety requirement of Information Technology Equipment).
- EN55022:2010 (Radio Disturbance requirement of Information Technology Equipment).
- EN55024:2010 (Immunity requirement of Information Technology Equipment).
- EN61000-3-2:2006 +A1:2009+A2:2009 (Limits for Harmonic Current Emission).
- EN61000-3-3:2008 (Limitation of Voltage Fluctuation and Flicker) following provisions of directives applicable.
- 2006/95/EC (Low Voltage Directive).
- 2004/108/EC (EMC Directive).
- 2009/125/EC (ErP Directive, EC No. 1275/2008 Implementing Directive for Standby and Off mode power consumption)

And is produced by a manufacturing organization on ISO9000 level.

- ISO9241-307:2008 (Ergonomic requirement, Analysis and compliance test methods for electronic visual displays).
- GS EK1-2000:2011 (GS mark requirement).
- prEN50279:1998 (Low Frequency Electric and Magnetic fields for Visual Display).
- MPR-II (MPR:1990:8/1990:10 Low Frequency Electric and Magnetic fields).
- TCO CERTIFIED (Requirement for Environment Labeling of Ergonomics, Energy, Ecology and Emission, TCO: Swedish Confederation of Professional Employees) for TCO versions.

Lead-free Product



Lead free display promotes environmentally sound recovery and disposal of waste from electrical and electronic equipment. Toxic substances like Lead has been eliminated and compliance with European community's stringent RoHs directive mandating restrictions on hazardous substances in electrical and electronic equipment have been adhered to in order to make Philips monitors safe to use throughout its life cycle.

EPEAT

(www.epeat.net)



The EPEAT (Electronic Product Environmental Assessment Tool) program evaluates computer

desktops, laptops, and monitors based on 51 environmental criteria developed through an extensive stakeholder consensus process supported by US EPA.

EPEAT system helps purchasers in the public and private sectors evaluate, compare and select desktop computers, notebooks and monitors based on their environmental attributes. EPEAT also provides a clear and consistent set of performance criteria for the design of products, and provides an opportunity for manufacturers to secure market recognition for efforts to reduce the environmental impact of its products.

Benefits of EPEAT

Reduce use of primary materials
Reduce use of toxic materials

Avoid the disposal of hazardous waste EPEAT'S requirement that all registered products meet ENERGY STAR's energy efficiency specifications, means that these products will consume less energy throughout their life.

- ⚠ Changes or modifications not expressly approved by the party responsible for compliance could void the user's authority to operate the equipment.

Use only RF shielded cable that was supplied with the monitor when connecting this monitor to a computer device.

To prevent damage which may result in fire or shock hazard, do not expose this appliance to rain or excessive moisture.

THIS CLASS B DIGITAL APPARATUS MEETS ALL REQUIREMENTS OF THE CANADIAN INTERFERENCE-CAUSING EQUIPMENT REGULATIONS.

FCC Declaration of Conformity

Declaration of Conformity for Products Marked with FCC Logo,

United States Only



This device complies with Part 15 of the FCC Rules. Operation is subject to the following two conditions: (1) this device may not cause harmful interference, and (2) this device must accept any interference received, including interference that may cause undesired operation.

Commission Federale de la Communication (FCC Declaration)

- ⓘ Cet équipement a été testé et déclaré conforme aux limites des appareils numériques de class B, aux termes de l'article 15 Des règles de la FCC. Ces limites sont conçues de façon à fournir une protection raisonnable contre les interférences nuisibles dans le cadre d'une installation résidentielle.

CET appareil produit, utilise et peut émettre des hyperfréquences qui, si l'appareil n'est pas installé et utilisé selon les consignes données, peuvent causer des interférences

Energy Star Declaration

(www.energystar.gov)



As an ENERGY STAR® Partner, we have determined that this product meets the ENERGY STAR® guidelines for energy efficiency.

ⓘ Note

We recommend you switch off the monitor when it is not in use for a long time.

Federal Communications Commission (FCC) Notice (U.S. Only)

- ⓘ This equipment has been tested and found to comply with the limits for a Class B digital device, pursuant to Part 15 of the FCC Rules. These limits are designed to provide reasonable protection against harmful interference in a residential installation. This equipment generates, uses and can radiate radio frequency energy and, if not installed and used in accordance with the instructions, may cause harmful interference to radio communications.

However, there is no guarantee that interference will not occur in a particular installation. If this equipment does cause harmful interference to radio or television reception, which can be determined by turning the equipment off and on, the user is encouraged to try to correct the interference by one or more of the following measures:

- Reorient or relocate the receiving antenna.
- Increase the separation between the equipment and receiver.
- Connect the equipment into an outlet on a circuit different from that to which the receiver is connected.
- Consult the dealer or an experienced radio/TV technician for help.

EN 55022 Compliance (Czech Republic Only)

This device belongs to category B devices as described in EN 55022, unless it is specifically stated that it is a Class A device on the specification label. The following applies to devices in Class A of EN 55022 (radius of protection up to 30 meters). The user of the device is obliged to take all steps necessary to remove sources of interference to telecommunication or other devices.

Pokud není na typovém štítku počítáno uvedeno, že spadá do do třídy A podle EN 55022, spadá automaticky do třídy B podle EN 55022. Pro zařízení zařazená do třídy A (chranné pásmo 30m) podle EN 55022 platí následující. Dojde-li k rušení telekomunikačních nebo jiných zařízení je uživatel povinen provést takové opatření, aby rušení odstránil.

Polish Center for Testing and Certification Notice

The equipment should draw power from a socket with an attached protection circuit (a three-prong socket). All equipment that works together (computer; monitor; printer; and so on) should have the same power supply source.

The phasing conductor of the room's electrical installation should have a reserve short-circuit protection device in the form of a fuse with a nominal value no larger than 16 amperes (A).

To completely switch off the equipment, the power supply cable must be removed from the power supply socket, which should be located near the equipment and easily accessible.

A protection mark "B" confirms that the equipment is in compliance with the protection usage requirements of standards PN-93/T-42107 and PN-89/E-06251.

Wymagania Polskiego Centrum Badań i Certyfikacji

Urządzenie powinno być zasilane z gniazda z przyłączonym obwodem ochronnym (gniazdo z kółkiem). Współpracujące ze sobą urządzenia (komputer, monitor, drukarka) powinny być zasilane z tego samego źródła.

Instalacja elektryczna pomieszczenia powinna zawierać w przewodzie fazowym rezerwową ochronę przed zwarzeniami, w postaci bezpiecznika o wartości znamionowej nie większej niż 16A (amperów).

W celu całkowitego wyłączenia urządzenia z sieci zasilania, należy wyjąć wtyczkę kabla zasilającego z gniazdka, które powinno znajdować się w pobliżu urządzenia i być łatwo dostępne. Znak bezpieczeństwa "B" potwierdza zgodność urządzenia z wymaganiami bezpieczeństwa użytkowania zawartymi w PN-93/T-42107 i PN-89/E-06251.

Pozostałe instrukcje bezpieczeństwa

- Nie należy używać wtyczek adapterowych lub usuwać kolka obwodu ochronnego z wtyczki. Jeżeli konieczne jest użycie przedłużacza to należy użyć przedłużacza 3-żyłowego z prawidłowo połączonym przewodem ochronnym.
- System komputerowy należy zabezpieczyć przed nagłymi, chwilkowymi wzrostami lub spadkami napięcia, używając eliminatora przepięć, urządzenia dopasowującego lub bezkłóciennego źródła zasilania.
- Należy upewnić się, aby nie leżało na kablach systemu komputerowego, oraz aby kable nie były umieszczone w miejscu, gdzie można byłoby na nie nadeptywać lub pochylić się o nie.
- Nie należy rozlewać napojów ani innych płynów na system komputerowy.
- Nie należy wpychać żadnych przedmiotów do otworów systemu komputerowego, gdyż może to spowodować pożar lub porażenie prądem, poprzez zwarcie elementów wewnętrznych.
- System komputerowy powinien znajdować się z dala od grzejników i źródeł ciepła. Ponadto, nie należy blokować otworów wentylacyjnych. Należy unikać kładzenia luznych papierów pod komputer oraz umieszczania komputera w ciasnym miejscu bez możliwości cyrkulacji powietrza wokół niego.

nuisibles aux communications radio. Cependant, rien ne peut garantir l'absence d'interférences dans le cadre d'une installation particulière. Si cet appareil est la cause d'interférences nuisibles pour la réception des signaux de radio ou de télévision, ce qui peut être décelé en fermant l'équipement, puis en le remettant en fonction, l'utilisateur pourrait essayer de corriger la situation en prenant les mesures suivantes:

- Réorienter ou déplacer l'antenne de réception.
 - Augmenter la distance entre l'équipement et le récepteur.
 - Brancher l'équipement sur un autre circuit que celui utilisé par le récepteur.
 - Demander l'aide du marchand ou d'un technicien chevronné en radio/télévision.
- ⚠ Toutes modifications n'ayant pas reçu l'approbation des services compétents en matière de conformité est susceptible d'interdire à l'utilisateur l'usage du présent équipement.

N'utiliser que des câbles RF armés pour les connections avec des ordinateurs ou périphériques.

CET APPAREIL NUMERIQUE DE LA CLASSE B RESPECTE TOUTES LES EXIGENCES DU REGLEMENT SUR LE MATERIEL BROUILLEUR DU CANADA.

Ergonomie Hinweis (nur Deutschland)

Der von uns gelieferte Farbmonitor entspricht den in der "Verordnung über den Schutz vor Schäden durch Röntgenstrahlen" festgelegten Vorschriften.

Auf der Rückwand des Gerätes befindet sich ein Aufkleber, der auf die Unbedenklichkeit der Inbetriebnahme hinweist, da die Vorschriften über die Bauart von Störstrahlern nach Anlage III α 5 Abs. 4 der Röntgenverordnung erfüllt sind.

Damit Ihr Monitor immer den in der Zulassung geforderten Werten entspricht, ist darauf zu achten, daß

1. Reparaturen nur durch Fachpersonal durchgeführt werden.
2. nur original-Ersatzteile verwendet werden.
3. bei Ersatz der Bildröhre nur eine bauartgleiche eingebaut wird.

Aus ergonomischen Gründen wird empfohlen, die Grundfarben Blau und Rot nicht auf dunklem Untergrund zu verwenden (schlechte Lesbarkeit und erhöhte Augenbelastung bei zu geringem Zeichenkontrast wären die Folge).

Der arbeitsplatzbezogene Schalldruckpegel nach DIN 45 635 beträgt 70dB (A) oder weniger.

 **ACHTUNG: BEIM AUFSTELLEN**
DIESES GERÄTES DARAUFG
ACHTEN, DAß NETZSTECKER UND
NETZKABELANSCHLUß LEICHT
ZUGÄNGLICH SIND.

North Europe (Nordic Countries) Information

Placering/Ventilation

VARNING:

FÖRSÄKRA DIG OM ATT HUVUDBRYTARE
OCH UTTAG ÄR LÄTÅTKOMLIGA, NÄR
DU STÄLLER DIN UTRUSTNING PÅPLATS.

Placering/Ventilation

ADVARSEL:

SØRG VED PLACERINGS FOR, AT
NETLEDNINGENS STIK OG STIKKONTAKT
ER NEMT TILGÆNGLIGE.

Paikka/Ilmankierto

VAROITUS:

SIIJOITA LAITE SITEN, ETTÄ VERKKOJOKHTO
VOIDAAN TARVITTAESSA HELPOSTI
IRROTTAA PISTORASIESTA.

Plassering/Ventilasjon

ADVARSEL:

NÅR DETTE UTSTYRET PLASSERES, MÅ
DU PASSE PÅ AT KONTAKTENE FOR
STØMTILFØRSEL ER LETTE Å NÅ.

a designated collection point for the recycling of waste electrical and electronic equipment . The separate collection and recycling of your waste equipment at the time of disposal will help to conserve natural resources and ensure that it is recycled in a manner that protects human health and the environment. For more information about where you can drop off your waste equipment for recycling in India, please visit the below web link

<http://www.india.philips.com/about/sustainability/recycling/index.page>



环保使用期限

此标识指期限(十年), 电子信息产品中含有的有毒有害物质或元素在正常使用的条件下不会发生外泄或突变, 电子信息产品用户使用该电子信息产品不会对环境造成严重污染或对其人身、财产造成严重损害的期限。

中国能源效率标识

根据中国大陆《能源效率标识管理办法》本显示器符合以下要求：

能源效率(cd/W)	> 1.05
能效等级	1 级
能效标准	GB 21520-2008

详细有关信息请查阅中国能效标识网：<http://www.energylabel.gov.cn/>

《废弃电器电子产品回收处理管理条例》提示性说明

为了更好地关爱及保护地球，当用户不再需要此产品或产品寿命终止时，请遵守国家废弃电器电子产品回收处理相关法律法规，将其交给当地具有国家认可的回收处理资质的厂商进行回收处理。

China RoHS

The People's Republic of China released a regulation called "Management Methods for Controlling Pollution by Electronic Information Products" or commonly referred to as China RoHS. All products produced and sold for China market have to meet China RoHS request.

中国电子信息产品污染控制标识要求(中国RoHS法规标示要求)产品中有毒有害物质或元素的名称及含量

部件名称	有毒有害物质或元素					
	铅 (Pb)	汞 (Hg)	镉 (Cd)	六价铬 (Cr6+)	多溴联苯 (PBB)	多溴二苯醚 (PBDE)
外壳	○	○	○	○	○	○
液晶显示屏/灯管	×	○	○	○	○	○
电路板组件*	×	○	○	○	○	○
电源适配线	×	○	○	○	○	○
电源线/连接线	×	○	○	○	○	○

*: 电路板组件包括印刷电路板及其构成的零部件，如电阻、电容、集成电路、连接器等。

○: 表示该有毒有害物质在该部件所有均质材料中的含量均在《电子信息产品中有毒有害物质的限量要求标准》规定的限量要求以下。

×: 表示该有毒有害物质至少在该部件的某一均质材料中的含量超出《电子信息产品中有毒有害物质的限量要求标准》规定的限量要求；但是上表中打“×”的部件，符合欧盟RoHS法规要求（属于豁免的部分）。

Restriction on Hazardous Substances statement (India)

This product complies with the "India E-waste Rule 2011" and prohibits use of lead, mercury, hexavalent chromium, polybrominated biphenyls or polybrominated diphenyl ethers in concentrations exceeding 0.1 weight % and 0.01 weight % for cadmium, except for the exemptions set in Schedule 2 of the Rule.

E-Waste Declaration for India



This symbol on the product or on its packaging indicates that this product must not be disposed of with your other household waste. Instead it is your responsibility to dispose of your waste equipment by handing it over to

which is marked with the letter "E" or by the Earth symbol or coloured GREEN or GREEN&YELLOW.

2.The BLUE wire must be connected to the terminal which is marked with the letter "N" or coloured BLACK.

3.The BROWN wire must be connected to the terminal which is marked with the letter "L" or coloured RED.

Before replacing the plug cover, make certain that the cord grip is clamped over the sheath of the lead - not simply over the three wires.

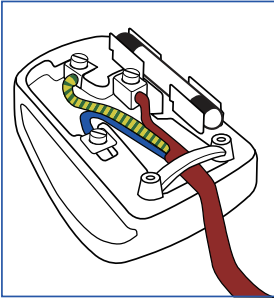

Information for U.K. only

WARNING - THIS APPLIANCE MUST BE EARTHED.

Important:

This apparatus is supplied with an approved moulded 13A plug. To change a fuse in this type of plug proceed as follows:

1. Remove fuse cover and fuse.
2. Fit new fuse which should be a BS 1362 5A, A.S.T.A. or BSI approved type.
3. Retit the fuse cover.

If the fitted plug is not suitable for your socket outlets, it should be cut off and an appropriate 3-pin plug fitted in its place.

If the mains plug contains a fuse, this should have a value of 5A. If a plug without a fuse is used, the fuse at the distribution board should not be greater than 5A.

NOTE: The severed plug must be destroyed to avoid a possible shock hazard should it be inserted into a 13A socket elsewhere.

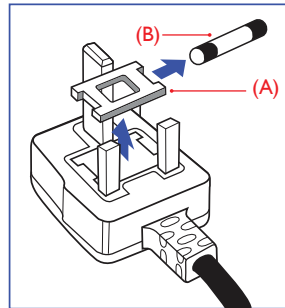

How to connect a plug

The wires in the mains lead are coloured in accordance with the following code:

BLUE - "NEUTRAL" ("N")

BROWN - "LIVE" ("L")

GREEN&YELLOW - "EARTH" ("E")

- 1.The GREEN&YELLOW wire must be connected to the terminal in the plug

١٠ - خدمة العملاء والضمان

١-١٠ نهج عيوب البكسل في الشاشات المسطحة من Philips

تسعى Philips جاهدة إلى تقديم منتجات بأعلى جودة. وتستخدم الشركة مجموعة من أفضل عمليات التصنيع المتقدمة في الصناعة كما تطبق مراقبة صارمة للجودة. مع ذلك، في بعض الأحيان لا يمكن تجنب عيوب البكسل أو البكسل الفرعي في لوحات TFT المستخدمة في الشاشات المسطحة. ولا يمكن لأي مصنع ضمان أن كافة اللوحات ستكون خالية من عيوب البكسل، إلا أن شركة Philips توفر ضماناً بشأن إصلاح أو استبدال أية شاشة بها عدد غير مقبول من العيوب بموجب الضمان. يوضح هذا الإشعار الأنواع المختلفة من عيوب البكسل ويحدد مستويات العيوب المقبولة لكل نوع. ولكي يستوفي هذا المنتج معايير الأهلية للإصلاح أو الاستبدال بموجب الضمان، يجب أن يتجاوز عدد عيوب البكسل على لوحة TFT هذه المستويات المقبولة. على سبيل المثال، لا تعتبر النسبة الأقل من ٠.٠٠٠٤٪ من البكسل الفرعي على الشاشة عيباً. علاوة على ذلك، تضع Philips معايير جودة أعلى لأنواع معينة أو لمجموعات معينة من عيوب البكسل والتي يمكن ملاحظتها أكثر من عيوب أخرى. يُعتبر هذا النهج صالحاً على مستوى العالم.

أنواع عيوب البكسل

تظهر عيوب البكسل والبكسل الفرعي بأشكال مختلفة على الشاشة. وهناك فئتان من عيوب البكسل وأنواع عديدة من عيوب البكسل الفرعي بكل فئة.

عيوب النقطة الساطعة

تظهر عيوب النقطة الساطعة على هيئة وحدات بكسل أو وحدات بكسل فرعية مضيئة بصفة دائمة أو "بقيد التشغيل". بعبارة أخرى، تكون النقطة الساطعة عبارة عن وحدة بكسل فرعية مضيئة على الشاشة عند عرض نموذج معتم. هناك ثلاثة أنواع من عيوب النقطة الساطعة.

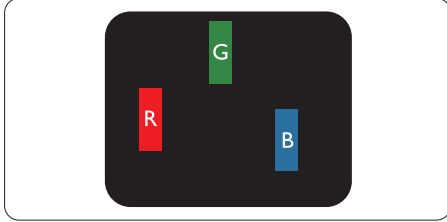

إضاءة وحدة بكسل فرعية باللون الأحمر أو الأخضر أو الأزرق.

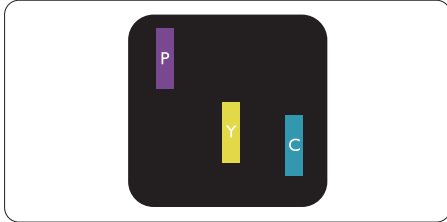

إضاءة وحدتي بكسل فرعيتين متجاورتين:
 - أحمر + أزرق = بنفسجي
 - أحمر + أخضر = أصفر
 - أخضر + أزرق = كايان (أزرق فاتح)

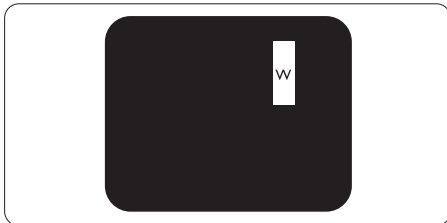

إضاءة ثلاث وحدات بكسل فرعية متجاورة (وحدة بكسل واحدة بيضاء).

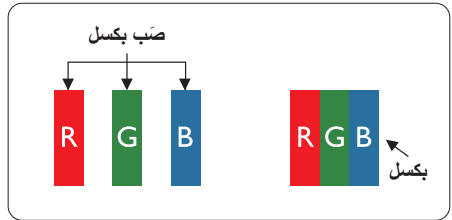

وحدات البكسل والبكسل الفرعي

تتألف وحدة البكسل أو عنصر الصورة من ثلاث وحدات بكسل فرعية من الألوان الأساسية الأحمر والأخضر والأزرق. وتتكون الصورة الواحدة من عدد من وحدات البكسل. عند إضاءة كافة وحدات البكسل الفرعية لوحدة بكسل، تظهر وحدات البكسل الثلاث الفرعية الملونة معاً كوحدة بكسل واحدة بيضاء. وعندما تكون جميعها معتمّة، تظهر وحدات البكسل الثلاث الفرعية الملونة معاً كوحدة بكسل واحدة سوداء. أما التوليفات الأخرى من وحدات البكسل الفرعية المضيئة والمعتمّة فتظهر كوحدات بكسل فردية لألوان أخرى.

تقارب عيوب البكسل

نظرًا لأن عيوب البكسل والبكسل الفرعي من نفس النوع القريبة من عيب آخر تكون أكثر ملاحظة، تحدد شركة Philips قيم التسامح الخاصة بتقارب عيوب البكسل.

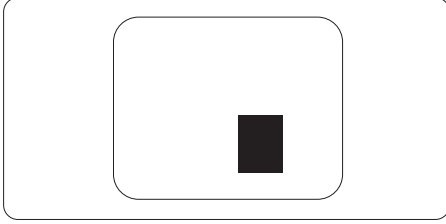

قيم تسامح عيوب البكسل

لكي يستوفي أحد المنتجات معايير الأهلية للإصلاح أو الاستبدال بسبب عيوب البكسل أثناء فترة الضمان، يجب أن تحتوي لوحة TFT الموجودة في شاشة Philips المسطحة على عيوب بكسل أو بكسل فرعي تتجاوز قيم التسامح المسردة في الجدول التالي.

ملاحظة

يجب أن يكون سطوح النقطة الساطعة الحمراء أو الزرقاء زائدًا عن ٥٠٪ من النقاط المجاورة بينما يجب أن يكون سطوح النقطة الساطعة الخضراء زائدًا عن ٣٠ في المائة من النقاط المجاورة.

عيوب النقطة المعتمة

تظهر عيوب النقطة المعتمة على هيئة وحدات بكسل أو وحدات بكسل فرعية معتمة بصفة دائمة أو "متوقفة عن التشغيل". بعبارة أخرى، تكون النقطة المعتمة بمثابة وحدة بكسل فرعية منطفئة على الشاشة عند عرض نموذج فاتح. وهذه هي عيوب النقطة المعتمة.

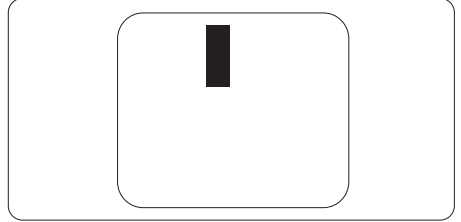

المستوى المقبول	عيوب النقطة الساطعة
٣	١ وإضاءة وحدة بكسل فرعية واحدة
١	٢ وإضاءة وحدتي بكسل فرعيتين متجاورتين
٠	٣ وإضاءة ثلاث وحدات بكسل فرعية متجاورة (وحدة بكسل واحدة)
أقل من ١٥ ملم	المسافة بين عيبي نقطة ساطعة*
٣	إجمالي عيوب النقطة الساطعة بكافة الأنواع
المستوى المقبول	عيوب النقطة المعتمة
٥ أو أقل	١ وحدة بكسل فرعية معتمة واحدة
٢ أو أقل	٢ وحدات بكسل فرعية متجاورة معتمة
٠	٣ وحدات بكسل فرعية متجاورة معتمة
أقل من ١٥ ملم	المسافة بين عيبي نقطة معتمة*
٥ أو أقل	إجمالي عيوب النقطة المعتمة بكافة الأنواع
المستوى المقبول	إجمالي عيوب النقطة
٥ أو أقل	إجمالي عيوب النقطة الساطعة أو المعتمة بكافة الأنواع

ملاحظة

- ١ أو ٢ عيب بكسل فرعي متجاور = ١ عيب نقطة
- ٢ هذه الشاشة ISO9241-307 ومطابقة لمعايير (ISO9241-307): متطلب المقاييس المثلى والتحليل وطرق اختبار التوافق لشاشات العرض الإلكترونية
- ٣ المعيار ISO9241-307 هو اللاحق لما يعرف سابقًا باسم معيار ISO13406، الذي سحبه المنظمة الدولية للمعايير (ISO) لكل: ٢٠٠٨-١١-١٣.

٢-٧ خدمة العملاء والضمان

لمعلومات تغطية الضمان ومتطلبات الدعم الإضافي السارية على منطقتك، يرجى التفضل بزيارة موقع الويب www.philips.com/support للتفاصيل. يمكنك أيضًا الاتصال برقم مركز خدمة عملاء Philips المحلي لديك من اللانحة أدناه

معلومات الاتصال لمنطقة غرب أوروبا

الدولة	CSP	رقم الخط الساخن	السعر	ساعات العمل
Austria	RTS	+43 0810 000206	€ 0.07	Mon to Fri : 9am - 6pm
Belgium	Ecare	+32 078 250851	€ 0.06	Mon to Fri : 9am - 6pm
Cyprus	Alman	800 92 256	Free of charge	Mon to Fri : 9am - 6pm
Denmark	Infocare	+45 3525 8761	Local call tariff	Mon to Fri : 9am - 6pm
Finland	Infocare	+358 09 2290 1908	Local call tariff	Mon to Fri : 9am - 6pm
France	Mainteq	+33 082161 1658	€ 0.09	Mon to Fri : 9am - 6pm
Germany	RTS	+49 01803 386 853	€ 0.09	Mon to Fri : 9am - 6pm
Greece	Alman	+30 00800 3122 1223	Free of charge	Mon to Fri : 9am - 6pm
Ireland	Celestica	+353 01 601 1161	Local call tariff	Mon to Fri : 8am - 5pm
Italy	Anovo Italy	+39 840 320 041	€ 0.08	Mon to Fri : 9am - 6pm
Luxembourg	Ecare	+352 26 84 30 00	Local call tariff	Mon to Fri : 9am - 6pm
Netherlands	Ecare	+31 0900 0400 063	€ 0.10	Mon to Fri : 9am - 6pm
Norway	Infocare	+47 2270 8250	Local call tariff	Mon to Fri : 9am - 6pm
Poland	MSI	+48 0223491505	Local call tariff	Mon to Fri : 9am - 6pm
Portugal	Mainteq	800 780 902	Free of charge	Mon to Fri : 8am - 5pm
Spain	Mainteq	+34 902 888 785	€ 0.10	Mon to Fri : 9am - 6pm
Sweden	Infocare	+46 08 632 0016	Local call tariff	Mon to Fri : 9am - 6pm
Switzerland	ANOVO CH	+41 02 2310 2116	Local call tariff	Mon to Fri : 9am - 6pm
United Kingdom	Celestica	+44 0207 949 0069	Local call tariff	Mon to Fri : 8am - 5pm

معلومات الاتصال للصين

الدولة	مركز الاتصال	رقم خدمة العملاء
China	PCCW Limited	4008 800 008

معلومات الاتصال لأمريكا الشمالية

الدولة	مركز الاتصال	رقم خدمة العملاء
U.S.A.	EPI - e-center	(877) 835-1838
Canada	EPI - e-center	(800)479-6696

معلومات الاتصال لمنطقة وسط وشرق أوروبا

رقم خدمة العملاء	CSP	مركز الاتصال	الدولة
+375 17 217 3386 +375 17 217 3389	IBA	N/A	Belarus
+359 2 960 2360	LAN Service	N/A	Bulgaria
+385 (01) 640 1111	MR Service Ltd	N/A	Croatia
420 272 188 300	Asupport	N/A	Czech Rep.
+372 6519900(General) +372 6519972(workshop)	FUJITSU	N/A	Estonia
+995 322 91 34 71	Esabi	N/A	Georgia
+36 1 814 8080(General) +36 1814 8565(For AOC&Philips only)	Profi Service	N/A	Hungary
+7 727 3097515	Classic Service I.l.c.	N/A	Kazakhstan
+371 67460399 +371 27260399	ServiceNet LV	N/A	Latvia
+370 37 400160(general) +370 7400088 (for Philips)	UAB Servicenet	N/A	Lithuania
+389 2 3125097	AMC	N/A	Macedonia
+37322224035	Comel	N/A	Moldova
+40 21 2101969	Skin	N/A	Romania
+7 (495) 645 6746	CPS	N/A	Russia
+381 11 20 70 684	Kim Tec d.o.o.	N/A	Serbia&Montenegro
+421 2 49207155	Datalan Service	N/A	Slovakia
+386 1 530 08 24	PC H.and	N/A	Slovenia
+375 17 284 0203	ServiceBy	N/A	the republic of Belarus
+90 212 444 4 832	Tecpro	N/A	Turkey
+38044 525 64 95	Topaz	N/A	Ukraine
+380 5627444225	Comel	N/A	Ukraine

معلومات الاتصال لمنطقة أمريكا اللاتينية

رقم خدمة العملاء	مركز الاتصال	الدولة
0800-7254101	Vermont	Brazil
0800 3330 856		Argentina

معلومات الاتصال لمنطقة دول آسيا المطلة على المحيط الهادي/الشرق الأوسط/إفريقيا

ساعات العمل	رقم خدمة العملاء	ASP	الدولة
Mon.~Fri. 9:00am-5:30pm	1300 360 386	AGOS NETWORK PTY LTD	Australia
Mon.~Fri. 8:30am-5:30pm	0800 657447	Visual Group Ltd.	New Zealand
Mon.~Fri. 9:00am-6:00pm Sat. 9:00am-1:00pm	Hong Kong:Tel: +852 2619 9639 Macau:Tel: (853)-0800-987	Company: Smart Pixels Technology Ltd.	Hong Kong Macau
Mon.~Fri. 9:00am-5:30pm	Tel: 1 800 425 6396 SMS: PHILIPS to 56677	REDINGTON INDIA LTD	India
Mon.~Thu. 08:30-12:00; 13:00-17:30 Fri. 08:30-11:30; 13:00-17:30	+62-21-4080-9086 (Customer Hotline) +62-8888-01-9086 (Customer Hotline)	PT. CORMIC SERVISINDO PERKASA	Indonesia
Mon.~Fri. 9:00am-5:30pm Sat. 9:00am-1:00pm	1661-5003	Alphascan Displays, Inc	Korea
Mon.~Fri. 8:15am-5:00pm Sat. 8:30am-12:30am	+603 5102 3336	R-Logic Sdn Bhd	Malaysia
Sun.~Thu. 10:00am-6:00pm	+92-213-6030100	TVONICS Pakistan	Pakistan
Mon.~Fri. 9:00am-6:00pm Sat. 9:00am-1:00pm	(65) 6882 3966	Philips Electronics Singapore Pte Ltd (Philips Consumer Care Center)	Singapore
Mon.~Fri. 09:00 - 18:00	0800-231-099	FETEC.CO	Taiwan
Mon.~Fri. 8:30am~05:30pm	(662) 934-5498	Axis Computer System Co., Ltd.	Thailand
Mon.~Fri. 8:00am~05:00pm	011 262 3586	Computer Repair Technologies	South Africa
Sun.~Thu. 08:00-18:00	1-800-567000	Eastronics LTD	Israel
Mon.~Fri. 8:00-12:00, 13:30-17:30,Sat. 8:00-12:00	+84 8 38248007 Ho Chi Minh City +84 5113.562666 Danang City +84 5113.562666 Can tho Province	FPT Service Informatic Company Ltd. - Ho Chi Minh City Branch	Vietnam
Mon.~Fri. 8:30am~5:30pm	(02) 655-7777; 6359456	EA Global Supply Chain Solutions ,Inc.	Philippines
Sun.~Thu. 09:00 - 18:00	+97 14 8837911	Firebird service centre	Armenia Azerbaijan Georgia Kyrgyzstan Tajikistan
Mon.~Fri. 09:00 - 18:00	+99871 2784650	Soniko Plus Private Enterprise Ltd	Uzbekistan
Mon.~Fri. 09:00 - 18:00	+(99312) 460733, 460957	Technostar Service Centre	Turkmenistan
Mon.~Fri. 10:00 - 17:00	03-5676-6022	フィリップスモニター・サポートセンター	Japan

١١ - استكشاف الأخطاء وإصلاحها والأسئلة المتداولة

١-١١ استكشاف المشكلات وإصلاحها

تتعامل هذه الصفحة مع المشكلات التي يستطيع المستخدم تصحيحها. في حالة استمرار المشكلة بعد أن تقوم بتجربة هذه الحلول، اتصل بممثل خدمة عملاء Philips.

١ المشكلات الشائعة

بلا صورة (ضوء LED غير مضاء)

- تأكد من توصيل سلك الطاقة في منفذ إخراج الطاقة وفي اللوحة الخلفية للشاشة.
- أولاً، تأكد من أن زر الطاقة الموجود على اللوحة الأمامية للشاشة موجود في الوضع "إيقاف التشغيل"، ثم اضغط عليه لتحويله إلى الوضع "تشغيل".

بلا صورة (مصباح التشغيل غير مضاء)

- تأكد من تشغيل الكمبيوتر الخاص بك.
- تأكد من توصيل كبل الإشارة بشكل صحيح إلى الكمبيوتر الخاص بك.
- تأكد من عدم وجود أي عُقد مثنوية بكبل الشاشة على جانب التوصيل، إذا كانت الإجابة نعم، فقم باستبدال الكبل.
- قد تكون ميزة "توفير الطاقة" قيد التشغيل

الشاشة تقول

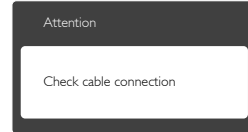

- تأكد من توصيل كبل الشاشة بشكل صحيح إلى الكمبيوتر الخاص بك. (راجع أيضًا "دليل التشغيل السريع").
- افحص لتتحقق مما إذا كان كبل شاشة العرض به عُقد مثنوية أم لا.
- تأكد من تشغيل الكمبيوتر الخاص بك.

الزر AUTO (تلقائي) لا يعمل

- يتم تطبيق الوظيفة "تلقائي" في وضع التماثلي. إذا لم تكن النتيجة مرضية، فعندئذ يمكنك تنفيذ عمليات ضبط يدوية من خلال قائمة البيانات المعروضة على الشاشة (OSD).

ملاحظة

تعتبر الوظيفة Auto (تلقائي) غير قابلة للتطبيق في وضع DVI-Digital (DVI الرقمي) حيث إنها غير ضرورية.

علامات ظاهرة للدخان أو الشرارة.

- لا تقم بتنفيذ أي خطوات لاستكشاف الأخطاء وإصلاحها
- قم بقطع اتصال الشاشة عن مصدر الطاقة الرئيسي فوراً لسلامتك
- اتصل بمندوب خدمة عملاء Philips بشكل فوري.

٢ المشكلات المتعلقة بالصور

الصورة ليست مركزية

- اضبط وضع الصورة باستخدام الوظيفة "AUTO" (تلقائي) ضمن عناصر التحكم الرئيسية لـ OSD (البيانات المعروضة على الشاشة).
- قم بضبط وضع الصورة باستخدام Phase/Clock (المرحلة/الساعة) من Setup (الإعداد) ضمن عناصر تحكم قائمة OSD (البيانات المعروضة على الشاشة). يصلح هذا في وضع VGA فقط.

الصورة تهتز على الشاشة

- تأكد من أن كبل الإشارة متصل بأمان بشكل صحيح إلى لوحة الرسومات أو الكمبيوتر.

ظهور وميض رأسي



- اضبط وضع الصورة باستخدام الوظيفة "AUTO" (تلقائي) ضمن عناصر التحكم الرئيسية لـ OSD (البيانات المعروضة على الشاشة).
- تخلص من الأشرطة الرأسية باستخدام إعداد الفارق Phase/Clock (الزمني/الساعة) Setup (الإعداد) في عناصر التحكم الرئيسية المعروضة على الشاشة. يصلح هذا في وضع VGA فقط.

ظهور وميض أفقي



- اضبط وضع الصورة باستخدام الوظيفة "AUTO" (تلقائي) ضمن عناصر التحكم الرئيسية لـ OSD (البيانات المعروضة على الشاشة).

- تخلص من الأشرطة الرأسية باستخدام إعداد الفارق Phase/Clock (الزمني/الساعة) Setup (الإعداد) في عناصر التحكم الرئيسية المعروضة على الشاشة. يصلح هذا في وضع VGA فقط.

الصور تظهر مشوشة أو باهتة أو داكنة جدًا

- قم بضبط التباين والسطوع باستخدام العناصر التي تظهر على الشاشة.

بقاء "الصور اللاحقة" أو "الإجهاد" أو "الصور المخفية" بعد إيقاف تشغيل الطاقة.

- قد يؤدي العرض المستمر لفترة زمنية ممتدة للصور الساكنة أو الثابتة إلى "الإجهاد"، الذي يعرف أيضًا بـ "الصور اللاحقة" أو "الصور المخفية". يعتبر كل من "الإجهاد" أو "الصور اللاحقة" أو "الصور المخفية" من الظواهر المعروفة في تكنولوجيا لوحات LCD. في معظم الحالات، تختفي ظاهرة "الإجهاد" أو "الصور اللاحقة" أو "الصور المخفية" بشكل تدريجي عبر فترة زمنية بعد أن يتم إيقاف تشغيل الطاقة.
- يجب أن تقوم دائمًا بتنشيط برنامج شاشة التوقف عندما تترك الشاشة بلا مراقبة.

- لا بد دومًا من القيام بتحديث الشاشة بشكل دوري إذا كانت شاشة LCD ستعرض محتوى ثابت لا يتغير.

- قد يؤدي عدم تنشيط شاشة توقف أو تطبيق تحديث للشاشة بشكل دوري إلى حدوث أعراض خطيرة لظاهرة "الحرق الداخلي"، أو "الصور اللاحقة" أو "ظل الصورة"، والتي لن تختفي ولن يمكن معالجتها. الضمان الخاص بك لا يغطي الضرر المذكور أعلاه.

الصور تظهر مشوشة. النص غامض أو ضبابي.

- اضبط دقة شاشة الكمبيوتر على نفس وضع دقة الشاشة الأصلية الموصى بها.

ظهور نقاط خضراء وحمراء وزرقاء وبيضاء على الشاشة

- تعتبر النقاط المتبقية خصائص عادية للكريستال السائل المستخدم في التقنيات المعاصرة، فيرجى مراجعة نهج البكسل لمزيد من التفاصيل.

إضاءة مصباح "التشغيل" شديد القوة لدرجة مزعجة

- يمكنك ضبط إضاءة "التشغيل" من خلال إعداد "مصباح التشغيل" الموجود في أدوات التحكم ضمن قائمة العناصر المعروضة على الشاشة.

لمزيد من المساعدة، راجع القائمة مراكز معلومات العملاء واتصل بممثل خدمة عملاء Philips.

١-٢ الأسئلة المتداولة حول SmartControl Premium

س ١- قمت باستبدال شاشة الكمبيوتر وأصبح SmartControl Premium غير قابل للاستخدام، ماذا أفعل؟

الإجابة: قم بإعادة تشغيل الكمبيوتر وانظر إذا كان SmartControl Premium بإمكانه العمل؟ وإلا، ستحتاج إلى إزالة SmartControl Premium وإعادة تثبيته مرة أخرى للتأكد من تثبيت برنامج التشغيل المناسب.

س ٢- كانت وظائف SmartControl Premium تعمل بشكل جيد في البداية، ولكنها لم تعد قابلة للعمل، ماذا يمكن أن أفعل؟

الإجابة: في حالة تنفيذ الإجراءات التالية، قد تكون هناك حاجة لإعادة تثبيت برنامج تشغيل الشاشة.

- تغيير محول رسومات الفيديو بواحد آخر
- تحديث برنامج تشغيل الفيديو
- التنشيطات التي تُجرى على نظام التشغيل، مثل تثبيت حزمة خدمة أو تصحيحها
- تشغيل تحديث Windows وتحديث برنامج تشغيل الشاشة و/أو الفيديو.
- تشغيل Windows أثناء إيقاف تشغيل الشاشة أو قطع اتصالها.
- لاكتشاف الأمر، الرجاء النقر بزر الماوس الأيمن فوق جهاز الكمبيوتر والنقر فوق خصائص- < الأجهزة >- إدارة الأجهزة.
- إذا ظهرت "شاشة عرض التوصليل والتشغيل" أسفل الشاشة، ستحتاج إلى إعادة التثبيت. ببساطة، قم بإزالة SmartControl Premium وإعادة تثبيته.

٣-١١ الأسئلة المتداولة العامة

س ١: عند تركيب الشاشة ما الذي ينبغي القيام به إذا ظهرت رسالة 'Cannot display this' **video mode** (لا يمكن عرض وضع الفيديو الحالي) على الشاشة؟

الإجابة: الدقة الموصى بها لهذه الشاشة:
١٩٢٠ × ١٠٨٠ عند ٦٠ هرتز.

- قم بإلغاء توصيل كافة الكبلات، ثم قم بتوصيل الكمبيوتر الخاص بك إلى الشاشة التي كنت تستخدمها مسبقاً.
- في القائمة "إبدأ" الخاصة بـ Windows، حدد "الإعدادات/لوحة التحكم". في إطار لوحة التحكم، حدد رمز شاشة العرض. داخل لوحة تحكم شاشة العرض، حدد علامة التبويب الإعدادات. وتحت علامة تبويب الإعداد، في المربع المسمى 'ناحية سطح المكتب' حرك الشريط الجانبي إلى ١٩٢٠ × ١٠٨٠ بكسل.

• قم بفتح 'الخصائص المتقدمة' وتعيين معدل التحديث عند ٦٠ هرتز، ثم انقر فوق موافق.

• قم بإعادة تشغيل الكمبيوتر وكرر الخطوات ٢ و ٣ للتأكد من تعيين الكمبيوتر على ١٩٢٠ × ١٠٨٠ عند ٦٠ هرتز.

• قم بإيقاف تشغيل الكمبيوتر الخاص بك، وقم بفصل توصيل الشاشة القديمة وقم بتوصيل شاشة Philips LCD.

• قم بتشغيل الشاشة، ثم قم بتشغيل الكمبيوتر الخاص بك.

س ٢: ما هو معدل التحديث الموصى به لشاشة LCD؟

الإجابة: يبلغ معدل التحديث الموصى به لشاشات LCD ٦٠ هرتز، في حالة وجود أي تشويش في الشاشة، يمكنك ضبطها حتى ٧٥ هرتز لترى ما إذا كان هذا الأمر سيؤدي إلى إزالة التشويش.

س ٣: ما هي ملفات .inf و .icm الموجودة على القرص المضغوط؟ كيف أقوم بتثبيت برامج التشغيل (.inf و .icm)؟

الإجابة: هذه هي ملفات برامج التشغيل الخاصة بشاشتك. اتبع الإرشادات الموجودة في دليل المستخدم لتثبيت برامج التشغيل. قد يطالبك الكمبيوتر بتوفير برامج تشغيل على الشاشة لملفات (.inf و .icm). أو قرص برنامج تشغيل عندما تقوم بتثبيت شاشتك لأول مرة. اتبع الإرشادات لإدراج (القرص المضغوط المرفق) المضمن مع هذه الحزمة. سيتم تثبيت برامج التشغيل (ملفات .inf و .icm) بشكل تلقائي.

س ٣- بعد تثبيت SmartControl Premium، عند النقر فوق علامة التبويب شيء بعد مرور بعض الوقت أو قد تظهر رسالة فشل، ماذا حدث؟

الإجابة: قد يكون محول الرسومات الخاص بك غير متوافق مع SmartControl Premium. إذا كان محول الرسومات الخاص بك أي من الأنواع المذكورة أعلاه، حاول تنزيل أحدث برنامج تشغيل لمحول الرسومات من مواقع الويب الخاصة بالشركات المناسبة. قم بتثبيت برنامج التشغيل. قم بإزالة SmartControl Premium، وإعادة تثبيته مرة أخرى. إذا كان لا يزال لا يعمل، فنأسف أن مهابة الرسومات غير مدعوم. يرجى زيارة موقع Philips على الويب والتحقق من توفر برنامج تشغيل مُحدَّث لـ SmartControl Premium.

س ٤- عندما أقوم بالنقر فوق معلومات المنتج، يظهر فقط جزء من المعلومات، فماذا يحدث؟

الإجابة: قد لا يكون برنامج تشغيل محول بطاقة الرسومات الخاص بك هو أحدث إصدار يدعم واجهة DDC/CI بالكامل. الرجاء محاولة تنزيل أحدث برنامج تشغيل لمحول الرسومات من موقع الويب الخاص بالشركة المناسبة. قم بتثبيت برنامج التشغيل. قم بإزالة SmartControl Premium وأعد تثبيته مرة أخرى.

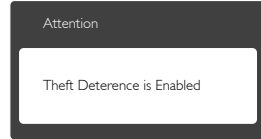

س ٥- لقد نسيت رقم PIN الخاص بالوظيفة Theft Deterrence (منع السرقة). ماذا يمكن أن أفعل؟

الإجابة: يمتلك مركز خدمة Philips الحق في المطالبة بالحصول على تحقيق شخصية ورخصة الملكية، للتأكد من ملكية الشاشة.

٤- Color Temperature (درجة حرارة اللون):

الإعدادات الستة هي 5000K و6500K و7500K و8200K و9300K و11500K. من خلال الإعدادات التي تقع ضمن النطاق 5000K ألف، تظهر اللوحة "هادئة مع درجة لون أحمر مائل للأبيض"، بينما مع درجة حرارة 11500K ألف تظهر الشاشة "معتدلة مع درجة لون أزرق تميل إلى الأبيض".

٢- sRGB: هذا هو الإعداد القياسي لضمان وجود تبادل صحيح للألوان بين الأجهزة المختلفة (مثل، الكاميرات الرقمية والشاشات والطابعات والمساحات الضوئية وغير ذلك)

٣- User Define (تحديد معرفة المستخدم): يستطيع المستخدم اختيار إعداد اللون الذي يفضله/ تفضله عن طريق ضبط اللون الأحمر والأخضر والأزرق.

⊖ ملاحظة

مقياس لون الضوء المشع من جسم أثناء تسخينه. يتم التعبير عن هذا المقياس بمعايير المقياس المطلق، (درجة كلفن). درجات حرارة كلفن المنخفضة مثل 2004K تكون حمراء؛ بينما درجات الحرارة الأعلى مثل 9300K تكون زرقاء. درجة الحرارة المتعادلة تكون ببيضاء عند 6504K.

٩: هل يمكنني توصيل شاشة LCD الخاصة بي بأي جهاز كمبيوتر أو محطة عمل أو جهاز Mac؟

الإجابة: نعم. تعتبر جميع شاشات LCD من Philips متوافقة مع أجهزة الكمبيوتر وأجهزة MAC ومحطات العمل القياسية. قد تحتاج إلى وجود محول كبل لتوصيل الشاشة بنظام Mac الخاص بك. يرجى الاتصال بممثل مبيعات Philips للحصول على المزيد من المعلومات.

١٠: هل شاشات LCD من Philips متوافقة مع معيار التوصيل والتشغيل؟

الإجابة: نعم، فالشاشات متوافقة مع "التشغيل والتوصيل" مع أنظمة التشغيل 8.1 Windows و 7 و 8 Mac OSX

١١: ما هو الالتصاق للصور أو الإجهاد أو الصورة اللاحقة أو الصور المخفية في لوحات LCD؟

س ٤: كيف أقوم بضبط الدقة؟

الإجابة: يتم تحديد معدلات الدقة المتوفرة حسب بطاقة الفيديو /برنامج تشغيل الرسومات والشاشة. يمكنك تحديد الدقة المطلوبة ضمن لوحة تحكم Windows® من خلال "خصائص الشاشة".

س ٥: ماذا أفعل في حالة التعثر عند إجراء تعديلات على الشاشة عن طريق شاشة (OSD)؟

الإجابة: يمكنك ببساطة الضغط على زر موافق، ثم تحديد "Reset" (إعادة التعيين) لاستعادة جميع إعدادات المصنع الأصلية.

س ٦: هل شاشة LCD مضادة للخدوش؟

الإجابة: بوجه عام، يوصى بالآي يتعرض سطح اللوحة لصدمات شديدة، كما يجب حمايته من الأجسام الحادة أو الصلبة عند التعامل مع الشاشة، تأكد من عدم وجود ضغط أو قوة على جانب سطح اللوحة. قد يؤثر هذا الأمر على شروط الضمان الخاصة بك.

س ٧: كيف يمكنني تنظيف سطح شاشة LCD؟

الإجابة: للتنظيف العادي، استخدم قطعة نظيفة وناعمة من الفماش. للتنظيف الشامل، الرجاء استخدام كحول الأيزوبروبيل. لا يجب استخدام السوائل الأخرى مثل كحول الأيثيل أو الإيثانول أو الأسيتون أو الهيكسان وما إلى ذلك.

س ٨: هل يمكن تغيير إعداد لون الشاشة؟

الإجابة: نعم، يمكنك تغيير إعداد الألوان من خلال عناصر التحكم الموجودة على شاشة OSD، وفق الإجراءات التالية،

- اضغط على "موافق" لإظهار قائمة البيانات المعروضة على الشاشة (OSD)
- اضغط على "السهام لأسفل" لتحديد الخيار "Color" (اللون) ثم اضغط على "موافق" لإدخال إعداد اللون، توجد ثلاثة إعدادات أدناه.

الإجابة: قد يؤدي العرض المستمر لفترة زمنية ممتدة للصور الساكنة أو الثابتة إلى "الإجهاد"، الذي يعرف أيضًا بـ "الصورة اللاحقة" أو "الصورة الظلية". يعتبر كل من "الإجهاد" أو "الصورة اللاحقة" أو "الصور المخفية" من الظواهر المعروفة في تكنولوجيا لوحات LCD. في معظم الحالات، تختفي ظاهرة "الإجهاد" أو "الصورة اللاحقة" أو "الصور الظلية" بشكل تدريجي عبر فترة زمنية بعد أن يتم إيقاف تشغيل الجهاز. قم دائمًا بتنشيط برنامج شاشة توقف متحركة عندما تترك الشاشة مهملة. يجب أن تقوم دائمًا بتنشيط تطبيق لتحديث الشاشة بشكل دوري إذا كانت شاشة LCD ستعرض محتوى ثابت لا يتغير.

⚠ تحذير

قد يؤدي عدم تنشيط شاشة توقف أو تطبيق تحديث للشاشة بشكل دوري إلى حدوث أعراض خطيرة لظاهرة "الحرق الداخلي"، أو "الصورة اللاحقة" أو "ظل الصورة"، والتي لن تختفي ولن يمكن معالجتها. الضمان الخاص بك لا يغطي الضرر المذكور أعلاه.

س ١٢: لماذا لا يتم عرض النص الحاد على شاشتي، ولكن يتم عرض أحرف مسننة؟

الإجابة: تعمل شاشة LCD الخاصة بك بشكل أفضل عندما تكون على دقة العرض الأصلية لها ١٩٢٠ × ١٠٨٠ عند ٦٠ هرتز. للحصول على أفضل عرض، يرجى استخدام هذه الدقة.

س ١٣: كيف أقفل/أفتح قفل المفتاح النشط لدي؟

الإجابة: فضلًا اضغط على OK/⏏ لمدة عشر ثوانٍ لقفل/إيقاف قفل المفتاح النشط، وبالقيام بذلك سوف تظهر أمامك على الشاشة رسالة "تنبيهية" لتظهر حالة القفل/فتح القفل كما توضح الأشكال الاضاحية الواردة أدناه.

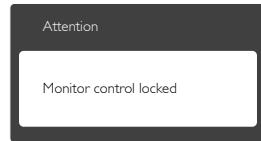
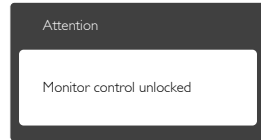



حقوق الطبع والنشر © لعام ٢٠١٤ لشركة Koninklijke Philips N.V. جميع الحقوق محفوظة.

يعد كل من Philips وشعار Philips Shield Emblem علامتان تجاريتان مسجلتان لشركة Koninklijke Philips N.V. ويتم استخدامهما بترخيص من شركة Koninklijke Philips N.V.

تخضع المواصفات للتغيير دون إشعار مسبق.

الإصدار: M6241PBE1L