

191TE2L

221TE2L



(Referencia modell: 191TE2L)

www.philips.com/welcome

HU	Megjegyzés és fontos információ	2
	Felhasználói kézikönyv	6
	Hibaelhárítás	27

PHILIPS



Country	Code	Telephone number	Tariff
Austria	+43	0810 000206	€ 0.07
Belgium	+32	078 250851	€ 0.06
Denmark	+45	3525 8761	Local call tariff
Finland	+358	09 2290 1908	Local call tariff
France	+33	082161 1658	€ 0.09
Germany	+49	01803 386 853	€ 0.09
Greece	+30	00800 3122 1223	Free of charge
Ireland	+353	01 601 1161	Local call tariff
Italy	+39	840 320 041	€ 0.08
Luxembourg	+352	26 84 30 00	Local call tariff
The Netherlands	+31	0900 0400 063	€ 0.10
Norway	+47	2270 8250	Local call tariff
Poland	+48	0223491505	Local call tariff
Portugal	+351	2 1359 1440	Local call tariff
Spain	+34	902 888 785	€ 0.10
Sweden	+46	08 632 0016	Local call tariff
Switzerland	+41	02 2310 2116	Local call tariff
United Kingdom	+44	0207 949 0069	Local call tariff

Register your product and get support at
www.philips.com/welcome

This information is correct at the time of press. For updated information, see www.philips.com/support.

Tartalomjegyzék

1	Megjegyzés	2
2	Figyelem!	4
	A legfrissebb verziójú felhasználói útmutató online változatban	5
3	Első lépések és az eszközök csatlakoztatása	6
	Hátsó csatlakozó	6
	Oldalsó csatlakozó	8
4	Vezérlők	9
	Érintőgombos kezelőszervek az előlapon	9
	Távvezérlő	10
5	A készülék használata	12
	A monitor be- és kikapcsolásához, illetve készenléti módra állításához	12
	Csatornaváltás	12
	Csatlakoztatott készülékek	13
	A monitor hangerő beállítása	13
	Teletext használata	14
6	Termékadatok	15
	Támogatott képernyőfelbontások	15
	Hangolóegység/vétel/adás	15
	Távvezérlő	15
	Tápkapcsoló	15
	Támogatott monitor-tartók	15
7	TV üzembe helyezése/csatorna beállítása	16
	A TV-jel használata bemeneti jelforrásként	16
	Auto. progbeáll.	16
	Manuális programozás	17
	Prog. Szerk.	17
	Szülői besorolás	18
	Preferált Audió	18
	Preferált felirat	19
	CI interfész	19

8	Beállítás	20
	Széles képmód	20
	HDMI méretezés	20
	Menü nyelve	21
	Elalv.k.	21
	Bemutató	22
	Speciális	22
	Beállítás resetelése	23
9	Szoftver frissítése	23
10	Pixel szabályzat	24
11	Hibaelhárítás	27
	Általános problémák a készülékkel	27
	TV-csatorna problémák	27
	Képpel kapcsolatos problémák	27
	Hanggal kapcsolatos problémák	28
	HDMI-csatlakozással kapcsolatos problémák	28
	Számítógép csatlakoztatásával kapcsolatos problémák	28
	Egyéb	28
	Kapcsolatfelvétel	29

1 Megjegyzés

2010 © Koninklijke Philips Electronics N.V.
Minden jog fenntartva.

A Philips és a Philips pajzs embléma a Koninklijke Philips Electronics N.V. bejegyzett védjegyei és felhasználásuk a Koninklijke Philips Electronics N.V. engedélyével történik.

A műszaki adatok előzetes értesítés nélkül megváltozhatnak.

Garancia

- Személyi sérülés, a monitor károsodásának vagy garanciavesztés kockázata! Ne kísérelje meg önállóan a meghibásodott monitor javítását.
- A monitort és kiegészítőit kizárólag a gyártó által javasolt módon használja.
- A kézikönyv által kifejezetten tiltott műveletek, a nem ajánlott vagy nem engedélyezett beállítások és összeszerelési eljárások érvénytelenítik a garanciát.
- A garancia attól a naptól kezdve érvényes, amelyen megvásárolta a monitort. Ettől kezdve két évig a monitora legalább egy azzal egyenértékű monitorra lesz kicserélve a garancia által lefedett hiba esetén.

Pixel-jellemzők

Ez a monitor termék nagyszámú színes pixelt alkalmaz. Bár legalább 99,999% effektív pixellel rendelkezik, a képernyőn előfordulhatnak folyamatosan sötét (fekete) vagy folyamatosan fényes (piros, zöld vagy kék) képpontok is. Ez a képernyő szerkezeti tulajdonsága (megfelel az iparágban elfogadott szabványoknak) és nem hiba. A részleteket illetően olvassa el a kézikönyv képponthibákra vonatkozó fejezetét.

Hálózati biztosíték (csak az Egyesült Királyságban)

Ez a monitor engedélyezett, öntött dugóval rendelkezik. Amennyiben a biztosíték cseréje szükséges, kizárólag a dugón látható névértékű biztosítókkal cserélhető ki (pl. 10A).

- 1 Távolítsa el a biztosíték tartójának fedelét, majd magát a biztosítékot.
- 2 A cserebiztosítéknak meg kell felelnie a BS 1362 szabványnak, és rendelkeznie kell az ASTA tanúsító jelzéssel. Ha a biztosíték elveszett, a termék forgalmazójától kérjen információt a megfelelő típusról.
- 3 Helyezze vissza a biztosíték tartójának fedelét.
Az EMC-irányelv értelmében a készülék hálózati csatlakozódugója nem távolítható el a tápkábeleről.

Copyright



A VESA, az FDMI és a VESA Mounting Compliant logó a Video Electronics Standards Association védjegyei.

© A Kensington és a Micro Saver az ACCO World Corporation bejegyzett védjegye az Amerikai Egyesült Államokban, ezenkívül a világ számos országában be van jegyezve, illetve a bejegyzésére irányuló kérelem elbírálás alatt áll.



A gyártás a Dolby Laboratories licence alapján történt. A Dolby, a „Pro Logic” és a dupla D-s embléma a Dolby Laboratories védjegye.

2 Figyelem!

A monitor használata előtt olvassa el és értelmette az összes utasítást. Ha az utasítások betartásának elmulasztása miatt következik be a sérülés, a garancia érvénytelen.

Biztonság

- Áramütés veszélye vagy tűzveszély!
 - Soha ne tegye ki a monitort esőnek vagy víznek. Soha ne tegyen folyadéktartályt, pl. vázát a monitor közelébe. Ha folyadék ömlik a monitor felületére vagy belsejébe, azonnal válassza le a monitort a konektorról. Ismételt használat előtt vegye fel a kapcsolatot a Philips ügyfélszolgálatával a monitor ellenőrzését illetően.
 - Soha ne tegye a monitort, a távvezérlőt vagy az elemeit nyílt láng vagy egyéb hőforrás közelébe, a közvetlen napfényt is beleértve. Tűz keletkezésének elkerülése végett mindenkor tartsa távol a gyertyákat vagy más nyílt lángot a monitortól, távvezérlőtől és az elemektől.
- 
- Semmiféle idegen tárgyat ne dugjon a monitor szellőző vagy egyéb nyílásaiba.
- A monitor elforgatása esetén győződjön meg arról, hogy a tápkábel nem feszül. A tápkábel megfeszítése laza csatlakozást és ívelést okozhat.
- Rövidzárlat veszélye vagy tűzveszély!
 - Soha ne tegye ki a távvezérlőt vagy az elemeket esővíz, víz vagy erős hő hatásának.
 - Soha ne erőltesse a tápcsatlakozók csatlakoztatását vagy eltávolítását. A kilazult tápcsatlakozók szikrát vagy tüzet okozhatnak.
- Személyi sérülés vagy a monitor rongálódásának kockázata!
 - A 25 kg-ot meghaladó súlyú monitor emeléséhez és szállításához két személy szükséges.
 - A monitor állványra szerelése esetén kizárólag a mellékelt állványt használja. Szorosan rögzítse az állványt a monitorhoz. Helyezze a monitort egy stabil, sík felületre, ami elbírja a monitor és az állvány együttes súlyát.
 - A monitor falra szerelése esetén kizárólag olyan fali konzolt használjon, amely elbírja a monitor súlyát. A fali konzolt olyan falra szerelje, amely elbírja a monitor és a fali konzol együttes súlyát. A Koninklijke Philips Electronics N.V. nem vállal felelősséget a nem megfelelő falra szerelésért, ami balesetet, személyi sérülést vagy anyagi kárt eredményez.
 - Gyermekek sérülésének kockázata! Tartsa be ezen elővigyázatossági intézkedéseket, hogy elkerülje a monitor eldőlését és ezáltal gyermek-sérülés okozását:
 - Soha ne helyezze a monitort textíliával vagy egyéb anyaggal fedett felületre, amit le lehet rántani.
 - Győződjön meg arról, hogy a monitornak egyik része sem nyúlik túl a felület peremén.
 - Soha ne helyezze a monitort magas bútorra (pl. könyvespolcra) anélkül, hogy mind a bútort, mind pedig a monitort ne rögzítették volna a faloz vagy egyéb megfelelő tartóhoz.
 - Oktassák ki gyermeküket a monitor elérése érdekében történő bútorra mászás veszélyeiről.
 - Túlhevülés kockázata! Soha ne telepítse a monitort szűk helyre. Legalább 100 mm területet biztosítson a monitor körül a megfelelő szellőzéshez. Győződjön meg arról, hogy függöny vagy más tárgy nem takarja el a monitor szellőzőnyílását.
 - A monitor rongálódásának kockázata! A monitor áramforráshoz történő csatlakoztatása előtt bizonyosodjon meg arról, hogy az áramforrás feszültsége megegyezik a monitor hátuljára nyomtatott értékkel. Soha ne csatlakoztassa a monitort olyan áramforráshoz, amelynek eltérő a feszültsége.

- Személyi sérülés, tűz vagy a tápkábel rongálódásának kockázata! Soha ne helyezze a monitort vagy egyéb tárgyakat a tápkábelre.
- A monitor tábkábelének egyszerű leválaszthatósága érdekében győződjön meg arról, hogy mindig tökéletesen elérhető a tápkábel.
- A tápkábel kihúzásakor mindig a dugót fogja meg, soha ne magát a kábelt.
- Ha villámlás várható, válassza le a monitor hálózati kábelét és antennáját. Villámlással járó viharos időben biztonsági okokból ne érintse meg a készüléket, tápkábelt vagy antennakábelt.
- Halláskárosodás kockázata! Ne használjon fül- vagy fejhallgatót nagy hangerőn hosszú ideig.
- Ha a monitort 5°C alatti hőmérséklet mellett szállítják, csomagolja ki a monitort és várjon, amíg a monitor hőmérséklete eléri a szoba hőmérsékletét, mielőtt a monitort a konnektorhoz csatlakoztatná.

Újrahasznosítás



Készüléke kiváló minőségű anyagokból és alkatrészekből készült, amelyek újrahasznosíthatóak és újra felhasználhatóak. Ha szeretne többet megtudni az újrahasznosítási programunkról, látogassa meg a www.philips.com/about/sustainability/recycling oldalt.

A termékhez kapcsolódó áthúzott kerekesszék szimbólum azt jelenti, hogy a termék a 2002/96/EK európai irányelv hatálya alá esik:



Ne dobja elhasznált termékét a háztartási hulladékgyűjtőbe. Kérjük, tájékozódjon az elektromos és elektronikus hulladékok szelektív gyűjtésének helyi rendszeréről. Az elhasznált termék helyes kezelése csökkenti a környezetre és az emberi egészségre gyakorolt esetleges negatív hatását. A termék akkumulátorai megfelelnek a 2006/66/EK európai irányelv követelményeinek, ezért ne kezelje ezeket háztartási hulladékként. Kérjük, tájékozódjon az akkumulátorok szelektív gyűjtésének helyi szabályairól. Az elhasznált akkumulátorok megfelelő hulladékkezelése segítséget nyújt a környezettel és az emberi egészséggel kapcsolatos esetleges negatív következmények megelőzésében.

A legfrissebb verziójú felhasználói útmutató online változatban

A felhasználói útmutató tartalma változhat. A felhasználói útmutató legfrissebb tudnivalóiért látogasson el a www.philips.com/support weboldalra.

Képernyő ápolása

- Amennyire lehetséges, kerülje az állóképek megjelenítését. Az állóképek olyan képek, amelyek huzamosabb ideig a képernyőn maradnak. Állóképek például a képernyőn megjelenő menük, fekete sávok, valamint a megjelenített idő. Ha az állókép vetítése nem kerülhető el, a képernyő megóvása érdekében csökkentse a kontrasztot és a fényerőt.
- A monitor tisztítása előtt húzza ki a tápkábelt a konnektorból.
- A monitort és kávját mindig puha és nedves törlőkendővel tisztítsa. Soha ne használjon alkoholt, vegyszert vagy egyéb háztartási tisztítót a monitor tisztításához.
- A monitor képernyője rongálódásának kockázata! Soha ne érintse, nyomja, dörzsölje vagy üsse meg a képernyőt bármilyen tárggyal.
- A deformálódás és a színvesztés elkerülése érdekében a vízcseppeket rögtön törölje le.

3 Első lépések és az eszközök csatlakoztatása

Köszönjük, hogy Philips terméket vásárolt, és üdvözlünk a Philips világában! A Philips által biztosított teljes körű támogatáshoz regisztrálja termékét a www.philips.com/welcome oldalon.

Ez a fejezet bemutatja a különböző készülékek különböző csatlakozókkal való csatlakoztatásának módját, valamint kiegészíti az Üzembe helyezés című dokumentumban foglalt példákat.

Megjegyzés

- Az elérhetőségtől és a felhasználó igényeitől függően különféle csatlakozók segítségével csatlakoztathatók az eszközök a monitorhoz.

Hátsó csatlakozó

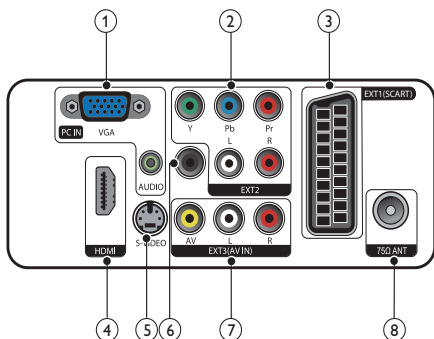

- PC IN (VGA és AUDIO IN)**
Audio- és videobemenet számítógép által küldött jelek fogadásához.

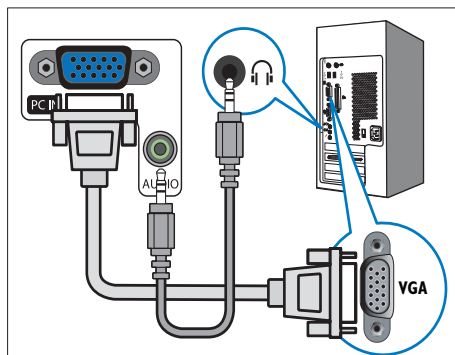

AVGA-csatlakozó használata esetén külön audiókábelre is szükség van.

- EXT2 (Y Pb Pr és AUDIO L/R)**
Analog audio- és videobemenet analog vagy digitális készülékek – pl. DVD-lejátszó vagy játékkonzol – által küldött jelek fogadásához.

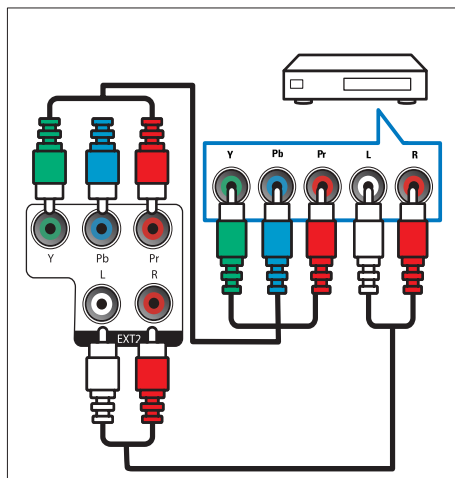

③ EXT1 (SCART)

Analóg audio- és videobemenet analóg vagy digitális készülékek – pl. DVD-lejátszó vagy játékkonzol – által küldött jelek fogadásához.

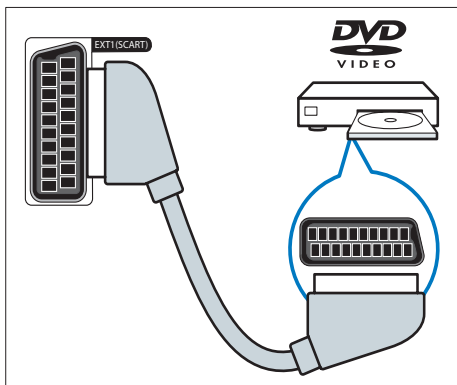

④ HDMI

Digitális audio- és videobemenet nagy felbontású digitális készülékek – pl. Blu-ray lejátszó – által küldött jelek fogadásához.

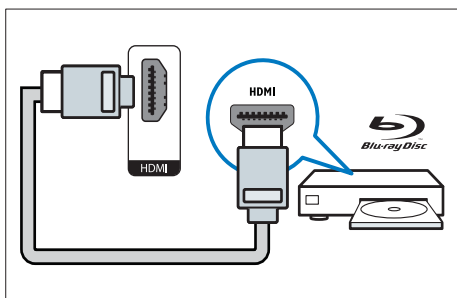

⑤ S-Video

Videó bemenet S-Video eszközzől.

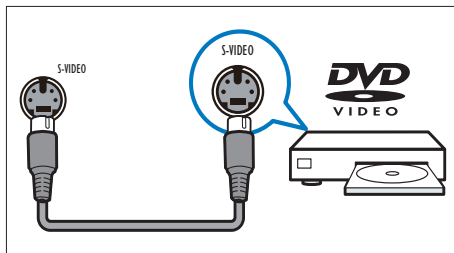

⑥ SPDIF OUT

Digitális audiokimenet házimozirendszerekhez és egyéb digitális audiorendszerekhez.

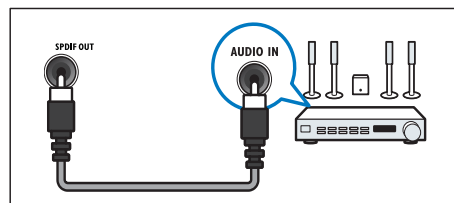

⑦ EXT3 (AV IN)

Audió és videó bemenet AV eszközzől.

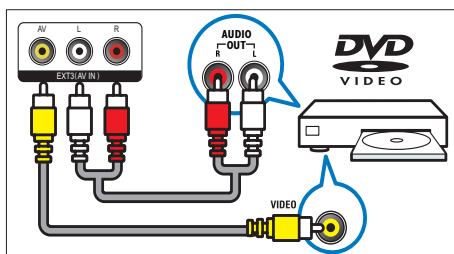

⑧ TV ANTENNA

Jelbemenet antenna, kábel vagy műholdvevő egység jeleinek fogadásához.

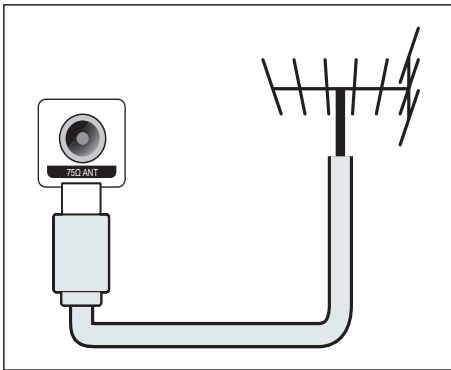

Oldalsó csatlakozó

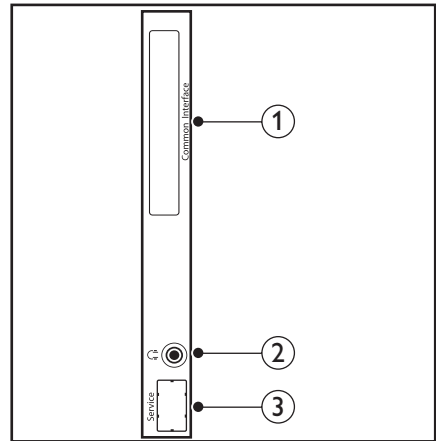

① COMMON INTERFACE

Nyílás a feltételes hozzáférési modul (CAM) számára.

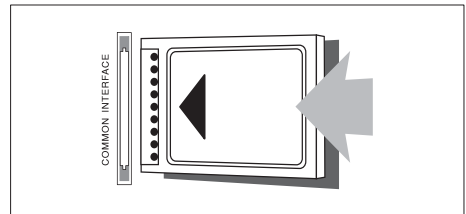

② HEADPHONE

Audió kimenet fejhallgatóhoz.

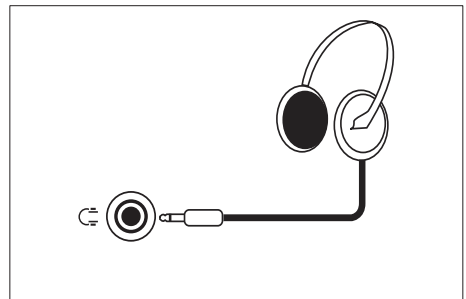

③ SZERVIZJELENTÉS

Csak szervizeléshez.

4 Vezérlők

Érintőgombos kezelőszervek az előlapon

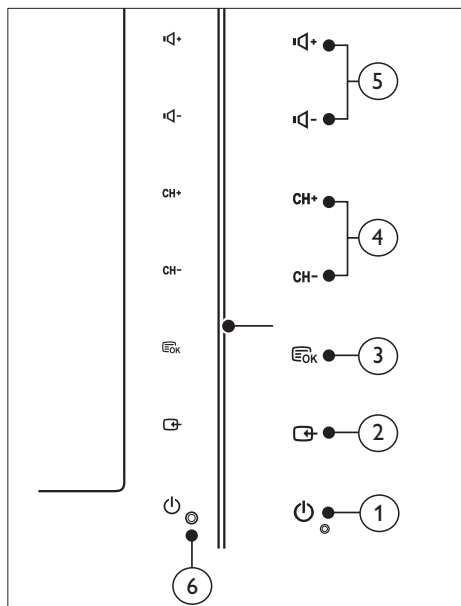

- ① **POWER:** a monitor be- és kikapcsolásához. Aa monitor nem kerül teljesen feszültségmentes állapotba, hacsak fizikailag nem húzzák ki a dugóját a konnektorból.
- ② **SOURCE:**
Válasszon egy bemeneti forrást.
Lépjen vissza az előző képernyőre, vagy lépjen ki a képernyőmenüből.
- ③ **MENU/OK:**
A képernyőmenü megjelenítése.
Választás megerősítése.
- ④ **CH +/-:** Átkapcsolás a következő vagy az előző beprogramozott csatornára.
- ⑤ **VOL+/-:** A hangerő növelése vagy csökkentése.
- ⑥ **Állapotjelző:**
Piros LED fény: TÁVV. készenléti mód.
Fehér LED: Bekapcsolt állapot.
Fehér LED villog: PC készenléti mód.

Távvezérlő

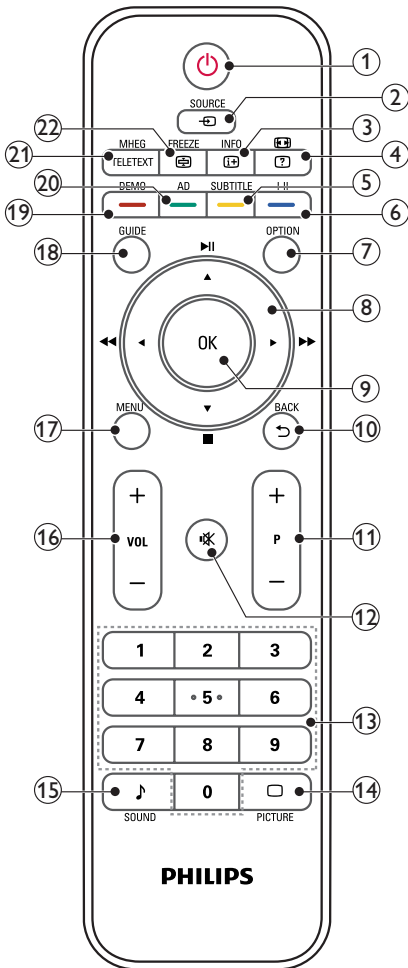

① (Készletli állapot - bekapcsolás)

- A monitort készletli állapotba kapcsolja, ha a monitor bekapcsolt állapotban van.
- A monitort bekapcsolja, ha a monitor készletli állapotban van.

② SOURCE

Kiválaszthatja a megfelelő csatlakoztatott eszközt.

③ INFO / (Index)

- Megjelenítheti vagy elrejtheti a kiválasztott csatornához kapcsolódó információs képernyőt.
- A gomb megnyomásával megjelenítheti a teletext szolgáltatás tárgymutatóját.

④ (Képarány) / (Rejtett információ)

- Gyorsgomb a képarány kiválasztásához.
- Megjelenítheti a teletext szolgáltatás nem látható információit.

⑤ SUBTITLE / (Sárga gomb)

- TV módban: be- és kikapcsolhatja a feliratot.
- Szöveg módban: megnyithatja a feliratozó oldalt.
- A sárgában szereplő feladatok és opciók közül választhat.

⑥ I-II / (Kék gomb)

- Kiválaszthatja a mono / sztereó / dual I / dual II beállítást a TV RF bemenetnél.
- A kéken szereplő feladatok és opciók közül választhat.

⑦ OPTION

Nyomja meg az opciók listájának megjelenítéséhez: csatornák listája, kedvencek listája, audio leírás (csak az Egyesült Királyságban), felirat nyelve (csak az Egyesült Királyságban), audio nyelve (csak az Egyesült Királyságban) és VGA auto (PC mód automatikus beállítás).

⑧ (Navigációs gombok)

(Nincs funkció)

Navigálás a menük között.

⑨ OK

Jóváhagyhatja a bejegyzéseket vagy kiválasztott opciókat, és televízió nézés közben megjelenítheti a csatornák rácsnézetét.

- ⑩ **BACK / ↩**
- Vissza az előző képernyőre.
 - Visszatérhet az utolsó nézett csatornához.
- ⑪ **P +/-**
- A következő vagy előző csatornára válthat.
- ⑫ **⌘ (Némítás)**
- Be- és kikapcsolhatja a hangot.
- ⑬ **0-9 (Számgombok)**
- Kiválaszthat egy csatornát vagy beállítást.
- ⑭ **□ PICTURE**
- Kiválaszthatja a SmartPicture beállítást.
- ⑮ **♪ SOUND**
- Kiválaszthatja a SmartSound módot.
- ⑯ **VOL +/-**
- Növelheti vagy csökkentheti a hangerőt.
- ⑰ **MENU**
- A gomb megnyomásával megnyithatja vagy bezárhatja a képernyőn megjelenő menüt.
- ⑱ **GUIDE**
- Be- és kikapcsolhatja az elektronikus programkalauzt.
- ⑲ **DEMO / — (Piros gomb)**
- Gyorsgomb az E-Stickerhez.
 - A pirosan szereplő feladatok és opciók közül választhat.
- ⑳ **AD (Audio leírás) (Kizárólag RF digitális TV-készülék esetén) / — (Zöld gomb)**
- Csak az Egyesült Királyságban: aktiválhatja a csökkent látóképességűek számára kialakított hangos kommentár funkciót.
 - A zöldben szereplő feladatok és opciók közül választhat.
- ㉑ **MHEG / TELETEXT**
- A gomb megnyomásával a UK MHEG interaktív programot nyithatja meg.
 - A gomb megnyomásával megjelenítheti a teletext szolgáltatás oldalát a TV-műsor felett.
 - A gomb megnyomásával megnyithatja vagy bezárhatja a teletext szolgáltatást.
- ㉒ **FREEZE / ⏸ (Merevítés)**
- A gomb megnyomásával kimerevítheti a képernyőt
 - Az oldalak lapozásának leállításával leállíthatja a szövegdekódér adatfogadását.

5 A készülék használata

Ez a fejezet az alpműveletek végrehajtásában nyújt segítséget.

A monitor be- és kikapcsolásához, illetve készenléti módra állításához

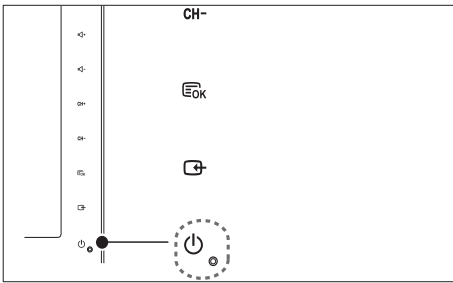

Bekapcsolás

- Ha a készenlétjelző lámpa nem világít, érintse meg a **POWER** gombot a monitor előlapján.
- Ha a készenlétjelző pirosan világít, nyomja meg a távirányítón a **(Készenléti állapot - bekapcsolás)** gombot.

A készülék készenléti állapotba állítása

- Nyomja meg a távirányítón a **(Készenléti állapot - bekapcsolás)** gombot.
↳ A készenlétjelző színe pirosra változik.

A készülék kikapcsolása

- Érintse meg a **POWER** gombot a monitor előlapján.
↳ A készenlétjelző kikapcsolódik.

Tanács

- Annak ellenére, hogy a monitor igen csekély energiát fogyaszt készenléti módban, az energiát továbbra is fogyasztja. Húzza ki a monitor tápkábelét a konnektorból, ha hosszabb ideig nem tervezi használni.

Megjegyzés

- Ha nem találja a távvezérlőt és készenléti módról akarja kapcsolni a monitort, érintse meg a **CH +/-** gombot a monitor oldalán.

Csatornaváltás

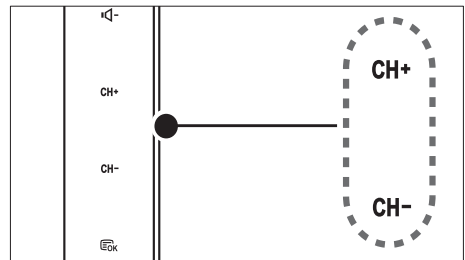
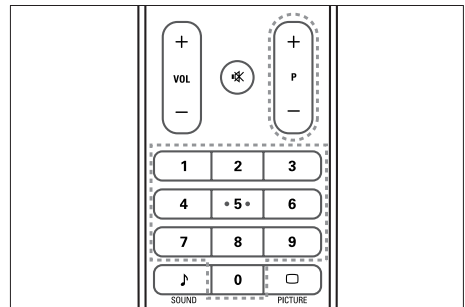

- Nyomja meg a **P +/-** gombot, vagy adja meg a kívánt csatorna számát a távvezérlő számgombjainak megnyomásával.
- Érintse meg a **CH +/-** érzékelőt a monitor előlapján.

Csatlakoztatott készülékek



Megjegyzés

- Kapcsolja be a csatlakoztatott eszközt, mielőtt forrásként választja ki a monitoron.

Választás a SOURCE gomb segítségével

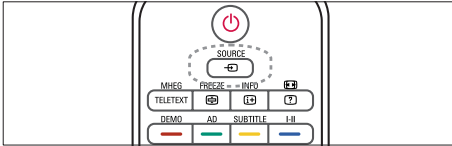

1. Nyomja meg a **SOURCE** gombot a forráslista megjelenítéséhez.
↳ Megjelenik a forráslista.
2. Nyomja meg a **SOURCE**, **▲** vagy **▼** gombokat a megfelelő eszköz kiválasztásához.
3. Nyomja meg az **OK** gombot a választás megerősítéséhez.

A monitor hangerő beállítása

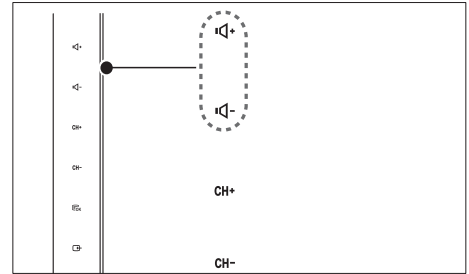
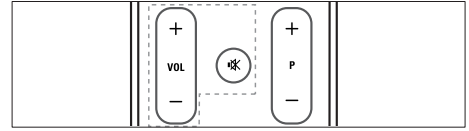

A hangerő növeléséhez, illetve csökkentéséhez

- Nyomja meg a **VOL +/-** gombot a távvezérlőn.
- Érintse meg a **VOL +/-** érzékelőt a monitor előlapján.

A hang elnémítása vagy visszakapcsolása

- A hang elnémításához nyomja meg a **🔇** gombot.
- A hang visszaállításához nyomja meg ismét a **🔇** gombot.

Teletext használata

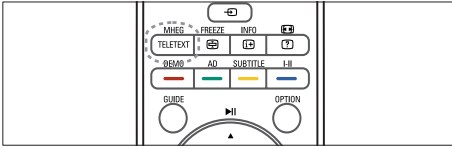

1. Nyomja meg a **TELETEXT** gombot.
↳ Megjelenik a tartalomképernyő.
2. Válasszon egy oldalt az alábbiak szerint:
 - Nyomja meg a számozott gombokat az oldal számának beviteléhez.
 - Nyomja meg a **P +/-** gombot a következő vagy előző oldal megtekintéséhez.
 - Nyomja meg a színes gombokat egy színkódolt elem kiválasztásához.
3. Nyomja meg a **TELETEXT** gombot a teletextből történő kilépéshez.



Megjegyzés

- Kizárólag Nagy-Britanniában élő felhasználók számára: egyes digitális TV-csatornak saját digitális teletext szolgáltatást kínálnak (pl. BBC1).

6 Termékadatok

A termékadatok külön értesítés nélkül változhatnak. A részletes termékadatok a www.philips.com/support oldalon olvashatók.

Támogatott képernyőfelbontások

Számítógépes formátumok

- Felbontás – frissítési gyakoriság:
 - 640 x 480 - 60Hz
 - 640 x 480 - 72Hz
 - 640 x 480 - 75Hz
 - 800 x 600 - 56Hz
 - 800 x 600 - 60Hz
 - 800 x 600 - 75Hz
 - 1024 x 768 - 60Hz
 - 1024 x 768 - 70Hz
 - 1024 x 768 - 75Hz
 - 1152 x 864 - 75Hz
 - 1280 x 960 - 60Hz
 - 1280 x 1024 - 60Hz
 - 1280 x 1024 - 70Hz
 - 1280 x 1024 - 75Hz
 - 1366 x 768 - 60Hz (a 191TE2L típus legnagyobb értéke)
 - 1440 x 900 - 60Hz
 - 1680 x 1050 - 60Hz
 - 1920 x 1080 - 60Hz (a 221TE2L típus legnagyobb értéke)

Videoformátumok

- Felbontás – frissítési gyakoriság:
 - 480i - 60Hz
 - 480p - 60Hz
 - 576i - 50Hz
 - 576p - 50Hz
 - 720p - 50Hz, 60Hz
 - 1080i - 50Hz, 60Hz
 - 1080p - 50Hz, 60Hz

Hangolóegység/vétel/adás

- Antennabemenet: 75 ohm koaxiális (IEC75)
- DVB: DVB Terrestrial
- TV-rendszer: PAL I, B/G, D/K; SECAM B/G, D/K, L/L'
- Videolejátszás: NTSC, SECAM, PAL
- Hangolóegység-sávok: Hyperband, S-channel, UHF, VHF

Távvezérlő

- Típus: 191TE2L, 221TE2L RC
- Elemek: 2 x AAA méretű (LR03 típus)

Tápkapcsoló

- Hálózati tápellátás: 100-240V, 50Hz/60Hz
- DC áramellátás kikapcsolása: 0,15W (típus)
- Készenléti üzemmód áram: $\leq 0,5W$ (típus)
- Környezeti hőmérséklet: 5–40 Celsius fok

Támogatott monitor-tartók

Ha a monitort tartóra szeretné helyezni, vásároljon Philips monitor-tartót vagy VESA-kompatibilis monitor-tartót. A csatlakozók egyszerű eléréséhez hagyjon legalább 5,5 cm szabad helyet a monitor hátuljánál.



Figyelem

- Tartson be a monitor-tartóhoz mellékelt minden utasítást. A Koninklijke Philips Electronics N.V. nem vállal felelősséget a monitor helytelen rögzítéséből adódó balesetért, sérülésekért és károkért.

A monitor képernyő mérete (coll)	Szükséges furattávolság (mm)	Szükséges rögzítő-csavarok
18,5	75 x 75	4 x M4
21,5	75 x 75	4 x M4

7 TV üzembe helyezése/ csatorna beállítása

Ez a fejezet a csatornabeállításokat mutatja be.

A TV-jel használata bemeneti jelforrásként

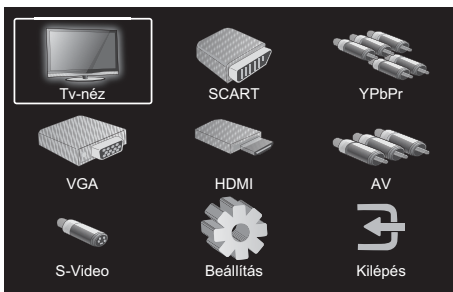

1. Nyomja meg a **MENU** gombot a beállítások főmenü megjelenítéséhez.
2. Nyomja meg a **▲, ▼, ◀, vagy ▶** gombot a **TV-néz** lehetőség kiválasztásához.
3. Nyomja meg az **OK** gombot a választás megerősítéséhez.

Auto. progbeáll.

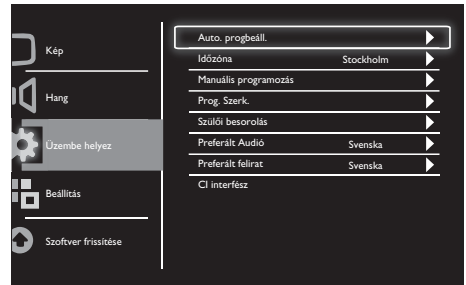

1. Nyomja meg a **MENU** gombot a beállító főmenü megjelenítéséhez.
2. Nyomja meg a **▲, ▼, ◀, vagy ▶** gombot a **Beállítás** lehetőség kiválasztásához, majd nyomja meg az **OK** gombot a beállítások főmenü megnyitásához.
3. Nyomja meg a **▲** vagy **▼** gombot az **Üzembe helyez** lehetőség kiválasztásához, majd nyomja meg a **▶** vagy az **OK** gombot annak megnyitásához.
4. Nyomja meg a **▲** vagy **▼** gombot az **Auto. progbeáll.** lehetőség kiválasztásához, majd nyomja meg a **▶** vagy az **OK** gombot annak megnyitásához.
5. Nyomja meg a **▲** vagy **▼** gombot a lakóhelye szerinti ország nevének kiválasztásához, majd nyomja meg az **OK** gombot az automatikus csatornakeresés elindításához.

Manuális programozás

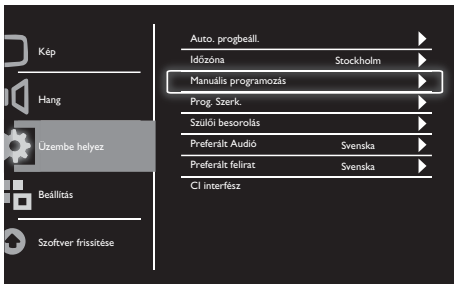

1. Nyomja meg a **MENU** gombot a beállítások főmenü megjelenítéséhez.
2. Nyomja meg a ▲, ▼, ◀ vagy ▶ gombot a **Beállítás** lehetőség kiválasztásához, majd nyomja meg az **OK** gombot annak megnyitásához.
3. Nyomja meg a ▲ vagy ▼ gombot az **Üzembe helyez** lehetőség kiválasztásához, majd nyomja meg a ▶ vagy az **OK** gombot annak megnyitásához.
4. Nyomja meg a ▲ vagy ▼ gombot a **Manuális programozás** lehetőség kiválasztásához, majd nyomja meg a ▶ vagy az **OK** gombot annak megnyitásához.
5. Nyomja meg a ▲ vagy ▼ gombot a digitális vagy analóg TV kiválasztásához, majd nyomja meg a ▶ vagy az **OK** gombot annak megnyitásához.
6. Nyomja meg a ▲, ▼, ◀ vagy ▶ gombot a választás módosításához, majd nyomja meg a ▶ vagy az **OK** gombot a választás jóváhagyásához.
7. Nyomja meg a **MENU** gombot, ha ki szeretne lépni a beállítások menüből.

Prog. Szerk.

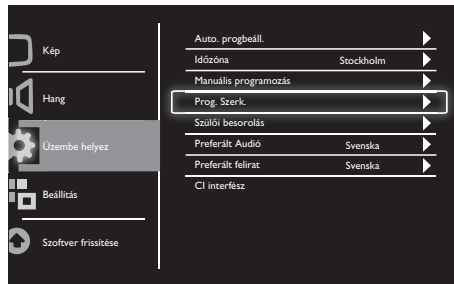

1. Nyomja meg a **MENU** gombot a beállítások főmenü megjelenítéséhez.
2. Nyomja meg a ▲, ▼, ◀ vagy ▶ gombot a **Beállítás** lehetőség kiválasztásához, majd nyomja meg az **OK** gombot annak megnyitásához.
3. Nyomja meg a ▲ vagy ▼ gombot az **Üzembe helyez** lehetőség kiválasztásához, majd nyomja meg a ▶ vagy az **OK** gombot annak megnyitásához.
4. Nyomja meg a ▲ vagy ▼ gombot a **Prog. Szerk.** lehetőség kiválasztásához, majd nyomja meg a ▶ vagy az **OK** gombot annak megnyitásához.
5. Nyomja meg a ▲ vagy ▼ gombot egy csatorna kiválasztásához, majd nyomja meg a megfelelő színű gombot a távvezérlőn a csatorna **Tör., Átn., Áth.** vagy **Átug.**. Az **Átn.** (átnevezés) és **Áth.** (áthelyezés) lehetőségek csak analóg TV-csatornák esetében lehetségesek.
6. Nyomja meg a **MENU** gombot, ha ki szeretne lépni a beállítások menüből.

Szülői besorolás

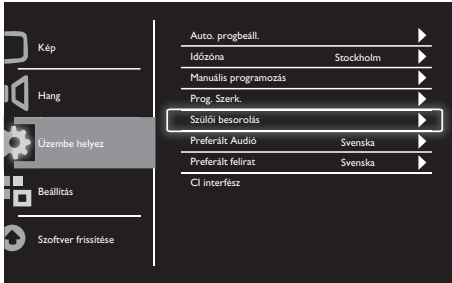

1. Nyomja meg a **MENU** gombot a beállítások főmenü megjelenítéséhez.
2. Nyomja meg a ▲, ▼, ◀ vagy ▶ gombot a **Beállítás** lehetőség kiválasztásához, majd nyomja meg az **OK** gombot annak megnyitásához.
3. Nyomja meg a ▲ vagy ▼ gombot az **Üzembe helyez** lehetőség kiválasztásához, majd nyomja meg a ▶ vagy az **OK** gombot annak megnyitásához.
4. Nyomja meg a ▲ vagy ▼ gombot a **Szülői besorolás** lehetőség kiválasztásához, majd nyomja meg a ▶ vagy az **OK** gombot annak megnyitásához.
5. Adja meg a négyjegyű PIN-kódot. Az alapértelmezett PIN-kód: 0711.
6. Nyomja meg a ▲ vagy ▼ gombot az egyik besorolási lehetőség kiválasztásához, majd nyomja meg a ▶ vagy az **OK** gombot annak beállításához.
7. Nyomja meg a ▶ vagy az **OK** gombot a választás megerősítéséhez.
8. Nyomja meg a **MENU** gombot, ha ki szeretne lépni a beállítások menüből.

Preferált Audió

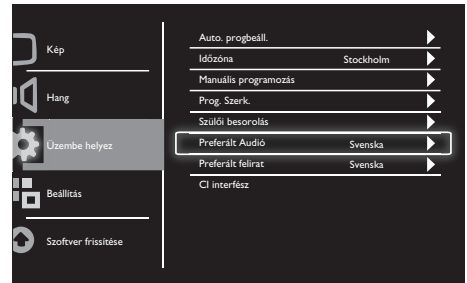

1. Nyomja meg a **MENU** gombot a beállítások főmenü megjelenítéséhez.
2. Nyomja meg a ▲, ▼, ◀ vagy ▶ gombot a **Beállítás** lehetőség kiválasztásához, majd nyomja meg az **OK** gombot annak megnyitásához.
3. Nyomja meg a ▲ vagy ▼ gombot az **Üzembe helyez** lehetőség kiválasztásához, majd nyomja meg a ▶ vagy az **OK** gombot annak megnyitásához.
4. Nyomja meg a ▲ vagy ▼ gombot a **Preferált Audio** lehetőség kiválasztásához, majd nyomja meg a ▶ vagy az **OK** gombot annak megnyitásához.
5. Nyomja meg a ▲ vagy ▼ gombot a kedvelt audio nyelv beállításához, majd nyomja meg a ▶ vagy az **OK** gombot a választás jóváhagyásához.
6. Ha egy programban egynél több audio nyelv típus van, akkor a kiválasztott nyelven fogja lejátszani azt.

Preferált felirat

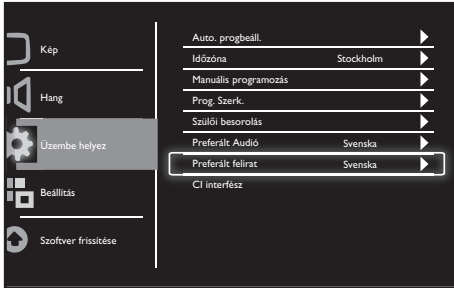

1. Nyomja meg a **MENU** gombot a beállítások főmenü megjelenítéséhez.
2. Nyomja meg a **▲**, **▼**, **◀** vagy **▶** gombot a **Beállítás** lehetőség kiválasztásához, majd nyomja meg az **OK** gombot annak megnyitásához.
3. Nyomja meg a **▲** vagy **▼** gombot az **Üzembe helyez** lehetőség kiválasztásához, majd nyomja meg a **▶** vagy az **OK** gombot annak megnyitásához.
4. Nyomja meg a **▲** vagy **▼** gombot a **Preferált felirat** lehetőség kiválasztásához, majd nyomja meg a **▶** vagy az **OK** gombot annak megnyitásához.
5. Nyomja meg a **▲** vagy **▼** gombot a kedvelt felirat nyelv beállításához, majd nyomja meg a **▶** vagy az **OK** gombot a választás jóváhagyásához.
6. Ha egy programban egynél több felirat nyelv típus van, akkor a kiválasztott nyelven fogja lejárni azt.

CI interfész

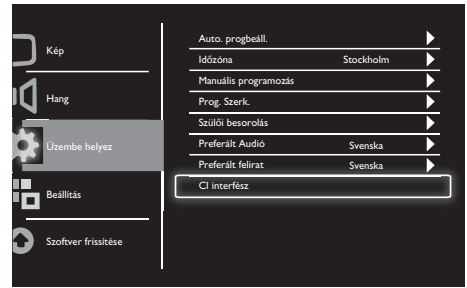

Győződjön meg róla, hogy a modul be van dugva a CI interfész nyílásába.

1. Nyomja meg a **MENU** gombot a beállítások főmenü megjelenítéséhez.
2. Nyomja meg a **▲**, **▼**, **◀** vagy **▶** gombot a **Beállítás** lehetőség kiválasztásához, majd nyomja meg az **OK** gombot annak megnyitásához.
3. Nyomja meg a **▲** vagy **▼** gombot az **Üzembe helyez** lehetőség kiválasztásához, majd nyomja meg a **▶** vagy az **OK** gombot annak megnyitásához.
4. Nyomja meg a **▲** vagy **▼** gombot a **CI interfész** lehetőség kiválasztásához, majd nyomja meg a **▶** vagy az **OK** gombot annak megnyitásához.
5. Nyomja meg a **▲** vagy **▼** gombot a módosításhoz, majd nyomja meg a **▶** vagy az **OK** gombot a választás jóváhagyásához.

8 Beállítás

Ez a fejezet bemutatja, hogyan módosíthatja a beállításokat és szabhatja személyre a funkciókat.

Széles képmód

Itt van lehetősége a monitor megjelenítési beállításain változtatni.

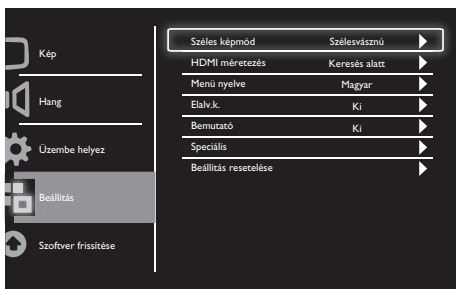

1. Nyomja meg a **MENU** gombot a beállítások főmenü megjelenítéséhez.
2. Nyomja meg a **▲**, **▼**, **◀** vagy **▶** gombot a **Beállítás** lehetőség kiválasztásához, majd nyomja meg az **OK** gombot annak megnyitásához.
3. Nyomja meg a **▲** vagy **▼** gombot a **Beállítás** lehetőség kiválasztásához, majd nyomja meg a **▶** vagy az **OK** gombot annak megnyitásához.
4. Nyomja meg a **▲** vagy **▼** gombot a **Széles képmód** lehetőség kiválasztásához, majd nyomja meg a **▶** vagy az **OK** gombot annak megnyitásához.
5. Nyomja meg a **◀** vagy **▶** gombot a megjelenítési beállítás kiválasztásához.
6. Nyomja meg a **▶** vagy az **OK** gombot a választás megerősítéséhez.
7. Nyomja meg a **MENU** gombot, ha ki szeretne lépni a beállítások menüből.

HDMI méretezés

Itt van lehetősége beállítani a HDMI keresés módját.

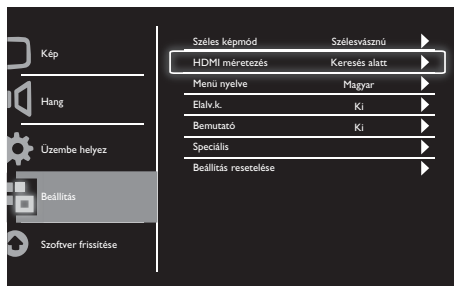

1. Nyomja meg a **MENU** gombot a beállítások főmenü megjelenítéséhez.
2. Nyomja meg a **▲**, **▼**, **◀** vagy **▶** gombot a **Beállítás** lehetőség kiválasztásához, majd nyomja meg az **OK** gombot annak megnyitásához.
3. Nyomja meg a **▲** vagy **▼** gombot a **Beállítás** lehetőség kiválasztásához, majd nyomja meg a **▶** vagy az **OK** gombot annak megnyitásához.
4. Nyomja meg a **▲** vagy **▼** gombot a **HDMI méretezés** lehetőség kiválasztásához, majd nyomja meg a **▶** vagy az **OK** gombot annak megnyitásához.
5. Nyomja meg a **▲** vagy **▼** gombot a keresési beállítás kiválasztásához.
6. Nyomja meg a **▶** vagy az **OK** gombot a választás megerősítéséhez.
7. Nyomja meg a **MENU** gombot, ha ki szeretne lépni a beállítások menüből.

Menü nyelve

Ezzel az elemmel lehet választani a képernyőfelirat-nyelvek közül.

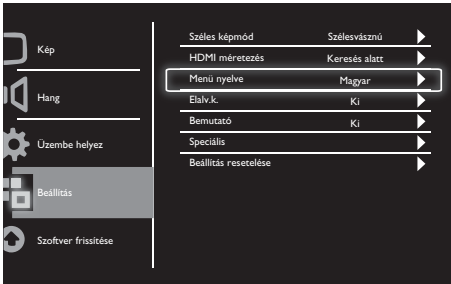

1. Nyomja meg a **MENU** gombot a beállítások főmenü megjelenítéséhez.
2. Nyomja meg a **▲**, **▼**, **◀** vagy **▶** gombot a **Beállítás** lehetőség kiválasztásához, majd nyomja meg az **OK** gombot annak megnyitásához.
3. Nyomja meg a **▲** vagy **▼** gombot a **Beállítás** lehetőség kiválasztásához, majd nyomja meg a **▶** vagy az **OK** gombot annak megnyitásához.
4. Nyomja meg a **▲** vagy **▼** gombot a **Menü nyelve** lehetőség kiválasztásához, majd nyomja meg a **▶** vagy az **OK** gombot annak megnyitásához.
5. Nyomja meg a **◀** vagy **▶** gombot a kívánt elem kijelöléséhez.
6. Nyomja meg az **OK** gombot a választás megerősítéséhez.
7. Nyomja meg a **MENU** gombot, ha ki szeretne lépni a beállítások menüből.

Elalv.k.

Ez az elem készenlét módba állítja a monitort adott idő elteltével, ha nem használják a kezelőszerveket.

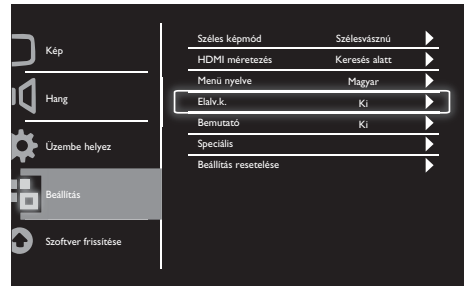

1. Nyomja meg a **MENU** gombot a beállítások főmenü megjelenítéséhez.
2. Nyomja meg a **▲**, **▼**, **◀** vagy **▶** gombot a **Beállítás** lehetőség kiválasztásához, majd nyomja meg az **OK** gombot annak megnyitásához.
3. Nyomja meg a **▲** vagy **▼** gombot a **Beállítás** lehetőség kiválasztásához, majd nyomja meg a **▶** vagy az **OK** gombot annak megnyitásához.
4. Nyomja meg a **▲** vagy **▼** gombot az **Elalv.k.** lehetőség kiválasztásához, majd nyomja meg a **▶** vagy az **OK** gombot annak megnyitásához.
5. Nyomja meg a **◀** vagy **▶** gombot egy megadott időtartam kiválasztásához, vagy a funkció kikapcsolásához válassza a **Ki** lehetőséget.
6. Nyomja meg a **▶** vagy az **OK** gombot a választás megerősítéséhez.
7. Nyomja meg a **MENU** gombot, ha ki szeretne lépni a beállítások menüből.

Bemutató

Ez az elem a monitort bemutató módba állítja, így meg lehet győződni a monitor képminőségének javulásáról.

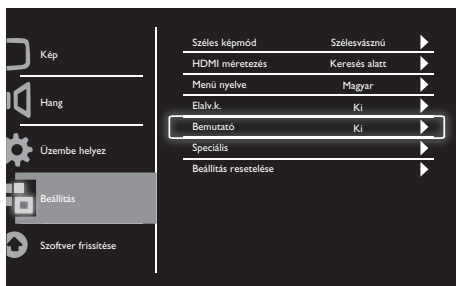

1. Nyomja meg a **MENU** gombot a beállítások főmenü megjelenítéséhez.
2. Nyomja meg a **▲**, **▼**, **◀** vagy **▶** gombot a **Beállítás** lehetőség kiválasztásához, majd nyomja meg az **OK** gombot annak megnyitásához.
3. Nyomja meg a **▲** vagy **▼** gombot a **Beállítás** lehetőség kiválasztásához, majd nyomja meg a **▶** vagy az **OK** gombot annak megnyitásához.
4. Nyomja meg a **▲** vagy **▼** gombot a **Bemutató** lehetőség kiválasztásához, majd nyomja meg a **▶** vagy az **OK** gombot annak megnyitásához.
5. Nyomja meg a **▲** vagy **▼** gombot a **Beállítás** lehetőség kiválasztásához.
6. Nyomja meg a **▶** vagy az **OK** gombot a választás megerősítéséhez.
7. Nyomja meg a **MENU** gombot, ha ki szeretne lépni a beállítások menüből.

Speciális

Itt állíthatja be a speciális lehetőségeket.

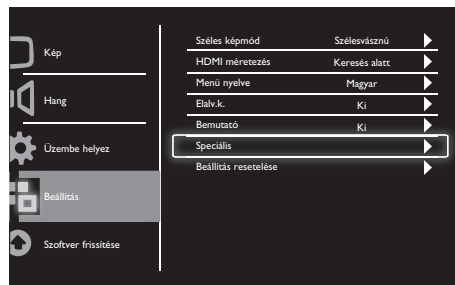

1. Nyomja meg a **MENU** gombot a beállítások főmenü megjelenítéséhez.
2. Nyomja meg a **▲**, **▼**, **◀** vagy **▶** gombot a **Beállítás** lehetőség kiválasztásához, majd nyomja meg az **OK** gombot annak megnyitásához.
3. Nyomja meg a **▲** vagy **▼** gombot a **Beállítás** lehetőség kiválasztásához, majd nyomja meg a **▶** vagy az **OK** gombot annak megnyitásához.
4. Nyomja meg a **▲** vagy **▼** gombot a **Speciális** lehetőség kiválasztásához, majd nyomja meg a **▶** vagy az **OK** gombot annak megnyitásához.
5. Nyomja meg a **▲** vagy **▼** gombot egy lehetőség kiválasztásához, majd nyomja meg a **▶** vagy az **OK** gombot annak megnyitásához.
6. Nyomja meg a **◀** vagy **▶** gombot a módosításhoz, és nyomja meg a **▶** vagy az **OK** gombot a választás jóváhagyásához.
7. Nyomja meg a **MENU** gombot, ha ki szeretne lépni a beállítások menüből.

Beállítás resetelése

Ezzel az elemmel a monitor beállításait az alapértelmezett gyári beállításokra állíthatja vissza.

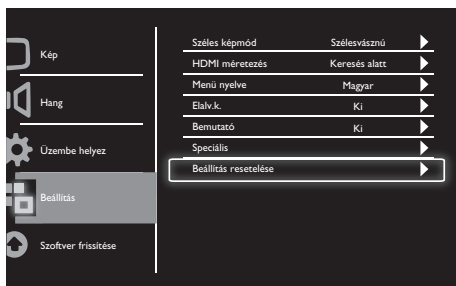

1. Nyomja meg a **MENU** gombot a beállítások főmenü megjelenítéséhez.
2. Nyomja meg a **▲**, **▼**, **◀** vagy **▶** gombot a **Beállítás** lehetőség kiválasztásához, majd nyomja meg az **OK** gombot annak megnyitásához.
3. Nyomja meg a **▲** vagy **▼** gombot a **Beállítás** lehetőség kiválasztásához, majd nyomja meg a **▶** vagy az **OK** gombot annak megnyitásához.
4. Nyomja meg a **▲** vagy **▼** gombot a **Beállítás resetelése** lehetőség kiválasztásához, majd nyomja meg a **▶** vagy az **OK** gombot annak megnyitásához.
5. Nyomja meg a **◀** vagy **▶** gombot az **Igen** lehetőség kiválasztásához, majd nyomja meg az **OK** gombot a monitor beállításainak törléséhez.
6. A monitor visszaáll az alapértelmezett gyári beállításokra.

9 Szoftver frissítése

Ez a fejezet elmagyarázza, hogyan kell frissíteni a monitor szoftverét.

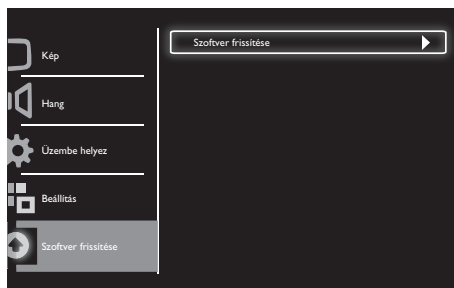

1. Nyomja meg a **MENU** gombot a beállítások főmenü megjelenítéséhez.
2. Nyomja meg a **▲**, **▼**, **◀** vagy **▶** gombot a **Beállítás** lehetőség kiválasztásához, majd nyomja meg az **OK** gombot annak megnyitásához.
3. Nyomja meg a **▲** vagy **▼** gombot a **Szoftver frissítése** lehetőség kiválasztásához, majd nyomja meg a **▶** vagy az **OK** gombot annak megnyitásához.
4. Nyomja meg a **▶** vagy az **OK** gombot a frissítési folyamat megkezdéséhez.

10 Pixel szabályzat

A Philips arra törekszik, hogy a lehető legjobb minőségű termékeket szállítsa. Az iparág legfejlettebb gyártási eljárásait alkalmazzuk és szigorú minőségellenőrzést végzünk. Ennek ellenére mégis előfordulhatnak elkerülhetetlen pixel, vagy alpixel-hibák a lapos monitorokon. Egy gyártó sem garantálja, hogy az általa gyártott panelek pixelhibáktól mentesek legyenek, de a Philips szavatolja, hogy az elfogadhatatlan számú hibákkal rendelkező monitort garanciálisan megjavítja vagy kicseréli. Ez a felhívás elmagyarázza a pixelhibák fajtáit és meghatározza a még elfogadható hibaszintet minden egyes típus esetében. Ahhoz, hogy garanciális javításra vagy cserére legyen jogosult, a monitor panelen lévő pixelhibák számának meg kell haladnia a küszöbértéket. Például a hibás alpixelek száma egy monitoron nem haladhatja meg a 0,0004%-ot. Ezen kívül a Philips még szigorúbb minőségi normákat állít bizonyos típusú pixelhibákra vagy ezek kombinációjára, ami sokkal szembetűnőbb, mint más típusúak. Ez a szabály a Világ összes országában érvényes.

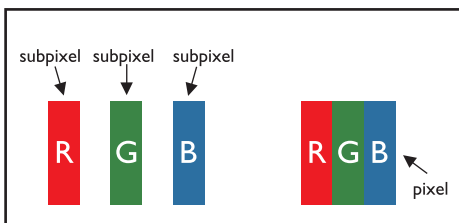

Pixelék és alpixelek

A pixel, vagy képelem, a három alapszínnek (piros, zöld és kék) megfelelő alpixelből épül fel. A kép sok-sok pixelből épül fel. Amikor az összes alpixel világít, a három színes alpixel együttesen egyetlen fehér pixelként jelenik meg. Amikor az összes alpixel sötét, a három színes alpixel együttesen egyetlen fekete pixelként jelenik meg. A fényes és sötét alpixelek többi kombinációja más és más színű pixelként jelenik meg.

Pixelhibák típusai

A pixel- és alpixel-hibák különféle módon jelennek meg a képernyőn. Kétféle pixelhiba létezik, illetve sokféle alpixel-hiba az egyes kategóriákban.

Fényes pont hibák: A fényes pont hibák mindig világos, azaz "bekapcsolt" pixelként vagy alpixelként jelennek meg. Más szóval a fényes pont egy olyan alpixel, amely világos marad a képernyőn, amikor a monitor sötét mintát jelent meg.

A fényes pont hibák típusai:

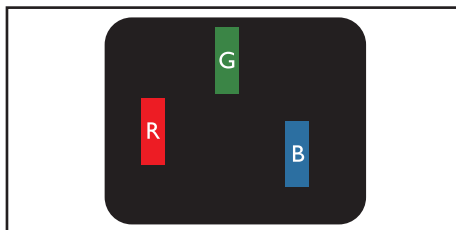

Egy világító piros, zöld vagy kék alpixel

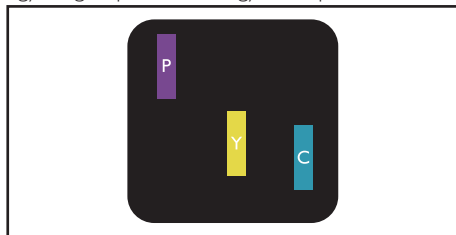

Két egymás melletti, világító alpixel:

- Vörös + Kék = Lila
- Vörös + Zöld = Sárga
- Zöld + Kék = Ciánkék (Világoskék)



Három egymás melletti, világító alpixel (egy fehér pixel)

Megjegyzés

- A vörös vagy kék színű fényes pont több mint 50 százalékkal világosabb a szomszéd pontoknál; míg a zöld színű fényes pont 30 százalékkal világosabb a szomszéd pontoknál.

Fekete pont hibák: A fekete pont hibák mindig sötét, azaz "kikapcsolt" pixelként vagy alpixelként jelennek meg. Más szóval a fekete pont egy olyan alpixel, amely sötét marad a képernyőn, amikor a monitor világos mintát jelenít meg. A fekete pont hibák típusai:

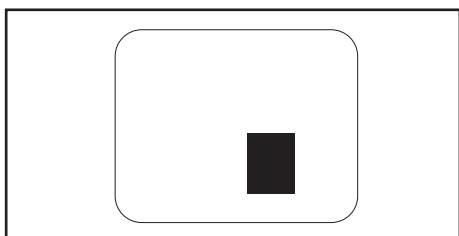
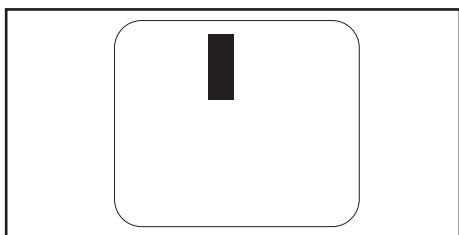

Pixelhibák közelsége

Mivel azon egyforma típusú pixel- és alpixel-hibák, amelyek egymás közelében vannak, szembetűnőbbek lehetnek, a Philips a pixelhibák közelségére is tűréshatárt határozott meg.

Pixelhiba tűréshatárok

Ahhoz, hogy pixelhibák miatti garanciális javításra vagy cserére legyen jogosult, a Philips lapos monitorban lévő monitor panelen lévő pixel-, illetve alpixel-hibák számának meg kell haladnia az alábbi táblázatokban szereplő küszöbértéket.

FÉNYES PONT HIBÁK	ELFOGADHATÓ SZINT
TÍPUS	191TE2L / 221TE2L
1 világító alpixel	3
2 egymás melletti, világító alpixel	1
3 egymás melletti, világító alpixel (egy fehér pixel)	0
Két fényes pont hiba közötti távolság*	>15 mm
Összes fényes pont hiba, minden típusból	3

SÖTÉT PONT HIBÁK	ELFOGADHATÓ SZINT
TÍPUS	191TE2L / 221TE2L
1 sötét alpixel	5 vagy kevesebb
2 egymás melletti, sötét alpixel	2 vagy kevesebb
3 egymás melletti, sötét alpixel	0
Két sötét pont hiba közötti távolság*	>15 mm
Összes sötét pont hiba, minden típusból	5 vagy kevesebb

ÖSSZES PONTHIBA	ELFOGADHATÓ SZINT
TÍPUS	191TE2L / 221TE2L
Összes fényes vagy fekete pont hiba, minden típusból	5 vagy kevesebb

Megjegyzés

- 1 vagy 2 egymás melletti alpixel-hiba = 1 ponthiba

11 Hibaelhárítás

Ez a fejezet a gyakran előforduló problémákat és azok megoldásait mutatja be.

Általános problémák a készülékkel

A monitor nem kapcsolódik be:

- Húzza ki a hálózati kábelt a csatlakozóaljzatból. Várjon egy percet, majd dugja vissza a kábelt.
- Győződjön meg arról, hogy a hálózati kábel megfelelően csatlakozik.

A távvezérlő nem megfelelően működik:

- Ellenőrizze, hogy a távvezérlő elemei a +/- iránynak megfelelően vannak-e behelyezve.
- Cserélje ki a távvezérlő elemeit, ha azok lemerültek vagy lemerülőfélben vannak.
- Tisztítsa meg a távvezérlőt érzékelő ablakát és a monitor vevőablakát.

A monitor készenlét lámpája pirosan világít:

- Húzza ki a hálózati tápkábelt a konnektorból. Várjon, amíg a monitor lehűl, mielőtt csatlakoztatná a tápkábelt. Ha ismét villog, vegye fel a kapcsolatot a Philips Ügyfélszolgálattal.

A monitor menüje nem a megfelelő nyelven jelenik meg:

- Módosítsa a monitor menüjét a kívánt nyelvre.

Amikor a monitort be-/ki-/készenlétbe kapcsolja, nyikorgó hang hallható a monitorból:

- Nincs teendő. A nyikorgó hangot a monitor normális tágulása és összehúzódása okozza, amikor felmelegszik, illetve kihűl. Ez nem befolyásolja a teljesítményét.

TV-csatorna problémák

Korábban beállított csatornák nem jelennek meg a csatornalistában:

- Ellenőrizze, hogy a megfelelő csatornalistát választotta-e ki.

Az üzembe helyezés során a monitort nem talált digitális csatornákat:

- Győződjön meg arról, hogy a monitor támogatja a DVB-T vagy DVB-C adást az országában. A monitor hátulján feltüntetjük a támogatott országokat.

Képpel kapcsolatos problémák

A monitor be van kapcsolva, de nincs kép:

- Ellenőrizze, hogy megfelelően csatlakozik-e az antenna a monitorhoz.
- Ellenőrizze, hogy a megfelelő eszközt választotta ki forrásként a monitoron.

Van hang, de nincs kép:

- Ellenőrizze, hogy a képbeállítások megfelelően vannak-e megadva.

Antennáról gyenge a monitoron a vétel:

- Ellenőrizze, hogy megfelelően csatlakozik-e az antenna a monitorhoz.
- A hangszórók, földelés nélküli audió eszközök, neonlámpák, magas épületek és egyéb nagyméretű tárgyak befolyásolhatják a vétel minőségét. Ha lehetséges, próbálkozzon a vételi minőség javításával az antenna átirányításával vagy eszközök áthelyezésével a monitor közeléből.
- Ha a vétel csak egy csatorna esetében gyenge minőségű, akkor végezze el az adott csatorna finomhangolását.

Gyenge a csatlakoztatott készülékekről származó kép minősége:

- Ellenőrizze, hogy a készülékek megfelelően csatlakoznak-e.
- Ellenőrizze, hogy a képbeállítások megfelelően vannak-e megadva.

A monitor nem mentette a képbeállításokat:

- Ellenőrizze, hogy a moitor helyét otthonra állította-e. Ez az üzemmód lehetővé teszi a beállítások módosítását és mentését.

A képméret nem felel meg a képernyő méretének, túl nagy vagy túl kicsi:

- Próbálkozzon meg egy másik képformátum használatával.

A kép elhelyezkedése nem megfelelő:

- Előfordulhat, hogy bizonyos készülékekről érkező képek nem megfelelően helyezkednek el a képernyőn. Ellenőrizze a készülék jelkimenetét.

Hanggal kapcsolatos problémák

Van kép, de nincs hang a monitoron:

Megjegyzés

- Amennyiben nincs bemeneti audió jel, a monitor automatikusan kikapcsolja az audió kimenetet - ez nem a meghibásodás jele.

- Ellenőrizze, hogy minden kábel megfelelően van-e csatlakoztatva.
- Ellenőrizze, hogy nincs-e 0-ra állítva a hangerő.
- Ellenőrizze, hogy nincs-e elnémítva a hang.

Van kép, de a hangminőség gyenge:

- Ellenőrizze, hogy a hangbeállítások megfelelően vannak-e megadva.

Van kép, de a hang csak az egyik hangsugárzóból hallható:

- Ellenőrizze, hogy a hangbalansz középre van-e állítva.

HDMI-csatlakozással kapcsolatos problémák

Problémák léptek fel a HDMI-készülékekkel kapcsolatban:

- Vegye figyelembe, hogy a HDCP-támogatás miatt késéssel jelenhet meg a HDMI-eszköz tartalma a monitoron.

- Ha a monitor nem ismeri fel a HDMI-eszközt és nincs kép, próbálkozzon a forrás váltásával az egyik eszközről a másikra, majd vissza.
- Ha időnként akadozó hangot tapasztal, ellenőrizze, hogy megfelelőek-e a HDMI-készülék kimeneti beállításai.
- Ha HDMI-DVI adaptert vagy HDMI-DVI kábelt használ, ellenőrizze, hogy a kiegészítő hangkábel csatlakoztatva van-e az **AUDIO IN** (csak mini-jack) csatlakozóhoz.

Számítógép csatlakoztatásával kapcsolatos problémák

A számítógép kijelzése a monitoron nem stabil:

- Ellenőrizze, hogy támogatott képfelbontását és képfrissítési gyakoriságot állított-e be a számítógépen.
- Állítsa a monitor képformátumát nem méretezettre.

Egyéb

Mikor használjam a SmartContrast funkciót?

- A SmartContrast funkciót filmek képjavításához és egyes játékok megjelenítéséhez tervezték, mivel javítja a kontrasztarányt a sötét, mozgó jeleneteknél.
- A gyári alapbeállítás: "Ki".
- Irodai használat vagy internet-alkalmazások esetén javasolt a SmartContrast kikapcsolása.

A bekapcsolt állapotot jelző LED világít az Automata programfrissítéshez

- Automata szoftverfrissítés esetén a készülék automatikusan bekapcsolódik a szoftver frissítéséhez. Frissítés közben nincs kép vagy hang. A szoftverfrissítés végén a készülék normál állapotra tér vissza.

Időzítő beállítása:

- A TV csatornák keresése után az idő beállítása javasoljuk, így szinkronizálhatja az időzóna értékét. Ez lehetővé teszi, hogy az automatikus szoftverfrissítések a monitor műsorszóró rendszergyártók által megadott időpontban legyenek aktiválva.

Kapcsolatfelvétel

Ha nem sikerül megoldania a problémát, tekintse meg a monitorra vonatkozó GYIK fejezetet a www.philips.com/support oldalon. Ha a problémára ott sem talál megoldást, lépjen kapcsolatba a jelen Felhasználói kézikönyv kiadványban az Ön országára vonatkozóan megadott Philips ügyfélszolgálattal.

**Figyelem**

- Ne kísérelje meg a monitor javítását önállóan! Ez súlyos személyi sérülést, a monitor visszafordíthatatlan károsodását vagy garanciavesztést okozhat!

**Megjegyzés**

- Jegyezze le a monitor típus- és gyártási számát, mielőtt felveszi a kapcsolatot a Philips-szel. Ezek a számok a monitor hátlapján és a csomagoláson találhatóak.



Verzió: M21TEE1Q

2010 © Koninklijke Philips Electronics N.V. Minden jog fenntartva.

A műszaki adatok előzetes értesítés nélküli megváltozhatnak.

A Philips és a Philips pajzs alakú Emblémája a Koninklijke Philips Electronics N.V. bejegyzett védjegyei, melyek használata a Koninklijke Philips Electronics N.V. engedélyével történik.

www.philips.com