

安全规定与故障维修

关于本使用说明书

产品讯息

组装您的电脑

萤幕显示

遥控器说明

客户服务及保固

下载与列印

离开



LCD Monitor/ TV  
**320WN6**



## 安全和故障检修

[安全措施及维修](#) · [安装地点](#) · [一般常见问题](#) · [故障检修](#) · [有关规定](#) · [其他相关信息](#)

---

### 安全措施与维修



**警告：**使用本文件规定以外的控制、调整或程序，可能导致遭受电击、触电以及/或者机械危险。

连接和使用电脑显示器时，请阅读并遵循以下说明：

如果较长时间不准备使用显示器，应拔出显示器电源插头。

如需用微潮的布擦拭显示器，应拔出电源插头。当电源切断时可用干布擦拭屏幕，但切不可使用酒精、溶剂或含氨的液体。

如果遵守本手册说明时显示器仍不能正常运转，应向维修技师查询。

外壳应只有合格维修人员方可打开。

显示器应避免直接日晒，勿靠近火炉或其他热源。

任何可能掉入孔口或妨碍显示器各电子元件正常降温的物体皆应挪开。

勿阻塞机体通风口。

保持显示器干燥。为防电击起见，勿将其暴露于雨中或过多湿气中。

如果以拔出电源线或直流电电源线之方式关闭显示器，6 秒钟•方可再插入电源线或直流电电源线以便重新正常运转。

为防止机身遭受电击或永久性损坏，勿将显示器暴露于雨中或过多湿气中。

放置显示器时，确信电源插头和输出口易于取用。

请注意：在使用应用程序时请保持启动一个屏幕保护程序。如果一个高对比度的图象长时间停留在屏幕上时，该图象将在你的屏幕上产生一个所谓的“残影”或“鬼影”。这在LCD技术固有的一些缺陷中是常见的现象。通常在关闭显示器电源后，该残影会逐渐消失。值得注意的是，这种残影症状是无法修复的，并不属于保修范围之内

如果遵守本手册操作说明时显示器仍不能正常运转，应向维修技师查询。

[返回页首](#)

---

### 安装地点

## 避开高温和严寒

不可在高温、直接日晒或严寒地点存放或使用本产品。

避免在气温差别很大的地点之间移动本产品。选择符合以下气温和湿度标准范围的场所。

- 气温：摄氏 0-35度/华氏 32-95度
- 湿度：相对湿度(RH) 20-80%

勿使本产品受到严重振动或置之于高压力下的环境中。勿将液晶显示器置于汽车后箱中。

应小心勿将本产品错误使用或搬动，不论是操作过程中的敲击或运送过程中的跌落。不可在高温或多尘垢的环境存放或使用本产品。亦不可让水或其他液体溅上或溅入本产品，**且产品上不应放置诸如花瓶一类的装满液体的物品。**

[返回页首](#)

## 有关此手册

### 有关此指南· 标志说明

---

#### 有关此指南

此电子用户指南适用于所有使用飞利浦液晶显示器/电视的用户。此指南描述液晶显示器/电视的特点、安装、操作和其它有关信息。其内容与本公司出版版本相同。 章节如下：

**安全和故障检修** 针对各种常见问题提供提示说明和解决办法，并提供你可能需要的其它有关信息。

有关此电子用户手册就所含内容作出概述，并提供标志符号说明和其它资料，供你参考。

**产品说明** 综合描述显示器的特点及其技术规格。

**显示器安装** 说明初级安装程序，并大致说明如何使用显示器。

**屏幕显示** 提供调整显示器设置的有关信息。

**电视操作** 提供调整电视功能的有关信息。

**用户保修与担保** 含有飞利浦全球顾客信息中心列表及服务台电话和有关适用于贵产品的担保信息。

**下载与打印选择** 能将此手册全文转输至你的硬盘上，以供随时查阅。

[返回页首](#)

---

#### 标志说明

以下分节描述使用于此文件的标志惯例。

##### 注、注意、小心

在此指南中，文字段落配有图标并以黑体或斜体书写。这些段落含有“注”、“注意”或“小心”字句。其使用如下：



**注：**此图标显示重要信息和提示，以助你更好地使用你的电脑系统。



**注意：**此图标显示的信息提醒你如何避免硬体的潜在损害或数据丢失。



**小心：**此图标显示对身体伤害的可能性，并警告你如何避免此问题。

某些小心警告可能以不同格式出现，也可能不带任何图标。在此类情况下，小心警告的具体显示由管理机关规定。

[返回页首](#)

---

版权：2005年Koninklijke . 飞利浦电子公司。

版权所有。若无飞利浦电子公司的书面许可，严禁整体或部份复制、复印、使用、改编、租用、外借、公共示范、输送和/或广播。

## 产品说明

产品特点 · 无铅产品 · 技术规格 · 分辨率和预设模式 · 飞利浦像素残缺规定 · 自动节能 · 物理规格 · 引脚分配 · 产品图示

### 产品特点

#### 320WN6

##### 更低的管理成本实现最大的效率

- 多台显示器形成统一的环形显示
- 通过网络远程管理和控制显示器
- 输入端口：CVBS、S-video、SCART、YPbPr 和 RF (TV 输入)

##### 更佳的屏幕体验

- 显示器适应性逐行扫描实现锐利的图像
- 3D 梳状滤波器分离色彩以实现锐利的图像
- WXGA 宽格式 1366 x 768 分辨率实现更锐利的显示
- 适应性亮度增强技术
- 支持显示 SDTV、EDTV 和 HDTV 格式

##### 使用方便

- 缩放功能允许平铺的矩阵应用
- 支持高带宽数字内容保护解密
- 分隔画面以实现双视频/PC 显示
- 画中画支持公共显示

\*RF (TV 输入) 仅适用于 320WN6QS。

[返回页首](#)

### 无铅产品



Philips 从其显示器中去除了有害物质，如铅。无铅显示器有助于保护您的健康，并在环保方面促进电气和电子设备中废物的回收和废弃。Philips 遵循欧洲共同体的 RoHS 指令，该指令对电气和电子设备中的危险物质设定了严格的限制。Philips 的显示设备不会危害环境，请尽管放心使用。

## 技术规格\*

液晶显示器面板	
类型	薄膜晶体管(TFT)液晶显示器
显示面积	31.51英寸
像素密度	0.17 x 0.511 毫米
液晶显示器面板类型	1366 x 768像素 RGB垂直条纹 表面硬涂层、防眩光偏振片
有效可视面积	697.7 x 392.2 毫米
显示色	8 bits界面 (1670万颜色单位)
PC 扫描	
垂直刷新速率	56 Hz-75 Hz
水平刷新速率	30 kHz-63 kHz
PC 视频	
视频点率	<85 MHz
输入阻抗	
-视频	75 欧姆
-同步信号	2.2千欧姆
输入信号水平	0.7 Vpp
同步输入信号	分离同步信号
同步信号极	正负极
输入频率	WXGA 水平同步 48 kHz, 垂直同步 60 Hz(非交错扫描) SVGA 水平同步 38 kHz, 垂直同步 60 Hz(非交错扫描) VGA/DVI-D 水平同步 31 kHz, 垂直同步 60 Hz(非交错扫描)

视频界面	D-sub, S-Video, TV-RF, SCART或合成及色差视讯,DVI-D
音频	
·PC/SVHS/SCART的输入水平	额定500 mV
·音箱	10W立体声扬声器 (每声道10W RMS x2, 200 Hz~10 kHz, 8 欧姆, 总谐波失真=10%)
光学特性	
对比度	1200:1 (开启 DCR)
亮度	500 cd/m <sup>2</sup> (典型值)
对比角峰值	180度
白色度	x: 0.283 y: 0.297 (at 9300 ° K) x: 0.313 y: 0.329 (at 6500 ° K) x: 0.328 y: 0.344 (at 5700 ° K)
可视角 (C/R>5)	上视角 $\geq 89^\circ$ (典型值) 下视角 $\geq 89^\circ$ (典型值) 左视角 $\geq 89^\circ$ (典型值) 右视角 $\geq 89^\circ$ (典型值)
回应时间	(G 到 G) 8 ms (典型) 12 ms (最大)
sRGB	



sRGB模式作为一种标准——用来确保在不同的设备之间进行信息交换时，图象颜色能够正确的显示。（例如：数码照相机，显示器，打印机，扫描仪，等。）

通过对标准化统一色彩间隔的使用，sRGB模式将能够帮助正确显示由一个与sRGB模式兼容的设备所拍摄的照片，并将此图片正确的显示在你已经启用了sRGB模式的显示器上。这样的话，所显示的颜色将经由此标准校准之后显示出来，所以，你就可以完全放心所显示在你屏幕上的颜色的正确性。

对于sRGB 模式的使用，关键在于：你显示器的亮度和对比度被固定在一个预先确定的设置以及色域上。

因此，在显示器OSD状态中选择sRGB模式的设置是非常重要的。

按以下步骤来进行设置，在PC 模式下，通过按下你显示器的MENU 按钮来切换到OSD状态。使用下拉键进入“色温设定”并且再次按下MENU按钮。然后，移动下拉键进入“正常颜色”模式并且再次按下MENU按钮。

退出OSD状态。

\* 本文资料如有变更不再另行通知。

[返回页首](#)

## 分辨率和预设模式

建议采用分辨率 1360 x 768 60赫兹

10 种厂方预设的模式：

分辨率	模式	水平频率 (kHz)	垂直频率 (Hz)
<b>PC</b>			
640x350	VGA-1	31.469	70.086
640x480	VGA VESA 60	31.469	59.940
640x480	VGA VESA 75	37.500	75.000
720x400	IBM VGA 3H	31.468	70.087
800x600	SVGA VESA 56	35.156	56.250
800x600	SVGA VESA 60	37.879	60.317

800x600	SVGA VESA 75	46.875	75.000
1024x768	XGA VESA 60	48.363	60.004
1024x768	XGA VESA 75	60.023	75.029
1280x768	CVT	47.700	60.000
1280x720	CVT	44.772	59.855
1360x768	VESA	47.700	60.000

## Video

720x480	480i	15.734	59.940
720x576	576i	15.625	50.000
720x480	480p	31.470	60.000
720x576	576p	31.250	50.000
1280x720	720p	37.500	50.000
1280x720	720p	45.000	60.000
1920x1080	1080i	28.125	50.000
1920x1080	1080i	33.750	60.000

[返回首页](#)

## 自动节能

如果你的计算机内装有符合视频电子标准协会 (VESA) 规定的显示器电源管理信号 (DPMS) 标准的显示卡，则本显示器可以在停止使用时自动降低电能消耗。一旦键盘、滑鼠或其它输入装置的输入信号被发现时，显示器会自动“惊醒”。这一节能功能的耗电和信号输入说明可见下表：

电源管理说明					
VESA 模式	视频	水平同步	垂直同步	耗电	指示灯颜色
运行	开启	是	是	< 100瓦 (典型值)	蓝
睡眠	关闭	否	否	< 5瓦	琥珀
关机	关机	-	-	< 3瓦	关机

[返回页首](#)

## 硬件规格

尺寸 (宽x卧x深)	1014 x 517 x 244 毫米 (包括底座,扬声器) 794 x 490 x 130 毫米 (不包括底座,扬声器)
重量	19.2 千克 (包括底座,扬声器)
电源	100-240伏交流电, 60-50赫兹
耗电	PC模式: 100瓦 (典型值) TV模式: 130瓦 (典型值)
温度 (运行时)	摄氏5至35度
相对湿度	20% 至80%
系统故障前平均时间	5万小时 (不包括CCFL 5万小时)

\* 本文资料如有变更不再另行通知。

[返回页首](#)

## 信号引脚分配

1. 仅适于数码信号的接线器共有24个信号触点, 以8个触点一行呈3行排列。信号引脚的分配见下表:

脚位编号	信号分配	脚位编号	信号分配	脚位编号	信号分配
1	TMDS 资料 2-	9	TMDS 资料 1-	17	TMDS 资料 0-
2	TMDS 资料 2+	10	TMDS 资料 1+	18	TMDS 资料 0+
3	TMDS 资料 2/4 保护	11	TMDS 资料 1/3 保护	19	TMDS 资料 0/5 保护

4	无接点	12	无接点	20	无接点
5	无接点	13	无接点	21	无接点
6	DDC 时钟	14	+5伏特电源	22	TMDS 脉冲保护
7	DDC 资料	15	随插侦测	23	TMDS 脉冲+
8	无接点	16	接地 (+5)	24	TMDS 脉冲-

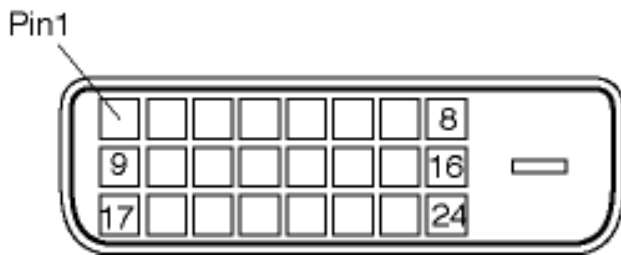

2. 信号电缆15插针D分接头（外螺纹）：

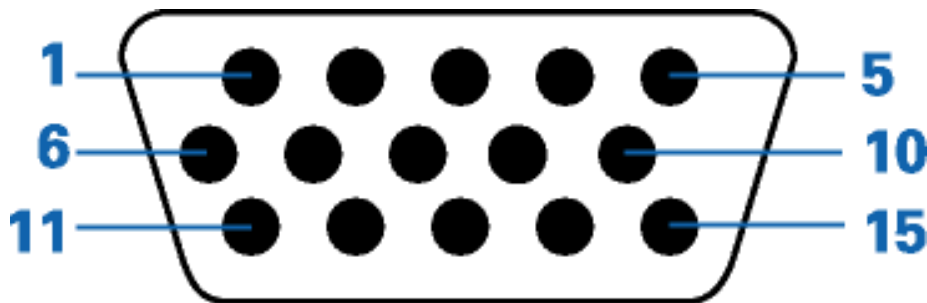

插脚号	分配	插脚号	分配
1	红色视频输入	9	DDC +5V
2	绿色视频输入 /SOG	10	信号线测试
3	蓝色视频输入	11	同类输出 - 连接至10号插针
4	接地	12	串列资料线路 ( SDA )
5	无接点	13	水平同步/ 水平加垂直
6	红色视频地线	14	垂直同步
7	绿色视频地线	15	资料时脉线 ( SCL )
8	蓝色视频地线		

### 3. RS232连接器

D型9针插头式连接器，用于与等离子引擎或者PC机通讯。

#### RS232 DB9 (EIA/TIA 574)



插脚号	RS-232 (EIA-232-A) 功能
3	从DTE向DCE发送数据 (TD)
2	从DCE向DTE接收数据 (RD)
7	请求发送 (RTS)
8	清除发送 (CTS)
6	DCE准备就绪 (DSR)
5	信号地 (SG)
1	数据载波检测 (DCD)
4	DTE准备就绪 (DTR)
9	响铃指示

### 4. SCART连接器

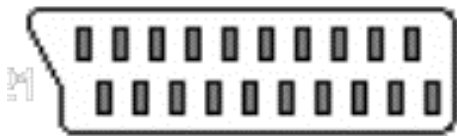

插脚号	信号	插脚号
1	音频右声道输出 (0.5 Vrms , < 1千欧)	2
2	音频右声道输入 (0.5 Vrms , > 10千欧)	1
3	音频左声道输出 (0.5 Vrms , < 1千欧)	6
4	音频地	4
5	蓝色信号地	5
6	音频左声道输入 (0.5 Vrms , > 10千欧)	3
7	蓝色信号I/O (0.7 Vp-p , 75欧姆)	7
8	功能切换I/O (L : < 2V , H : > 10V , 10千欧)	8
9	绿色信号地	9
10	1号内部通讯数据线	10
11	绿色信号I/O (0.7 Vp-p , 75欧姆)	11
12	2号内部通讯数据线	12
13	红色信号地	13
14	黑屏信号地	14
15	红色信号I/O (0.7 Vp-p , 75欧姆)	15
16	黑屏信号I/O (L : < 0.4V , H : > 1.0V , 75欧姆)	16
17	复合视频信号地	18
18	黑屏信号地	17
19	复合视频信号输出 (1 Vp-p , 75欧姆 , 同步 : 负)	20
20	复合视频信号输入 (1 Vp-p , 75欧姆 , 同步 : 负)	19
21	插头屏蔽 (公共地)	21

[返回页首](#)

---

## 产品图片

请循以下链接参看显示器及其配件的各方位图示。

## 产品图示说明

[返回页首](#)

## 安装液晶显示器

产品正面说明 · 连接到您的PC、电视天线、DVD/VCR等 · 启动 · 强化功效

### 产品说明

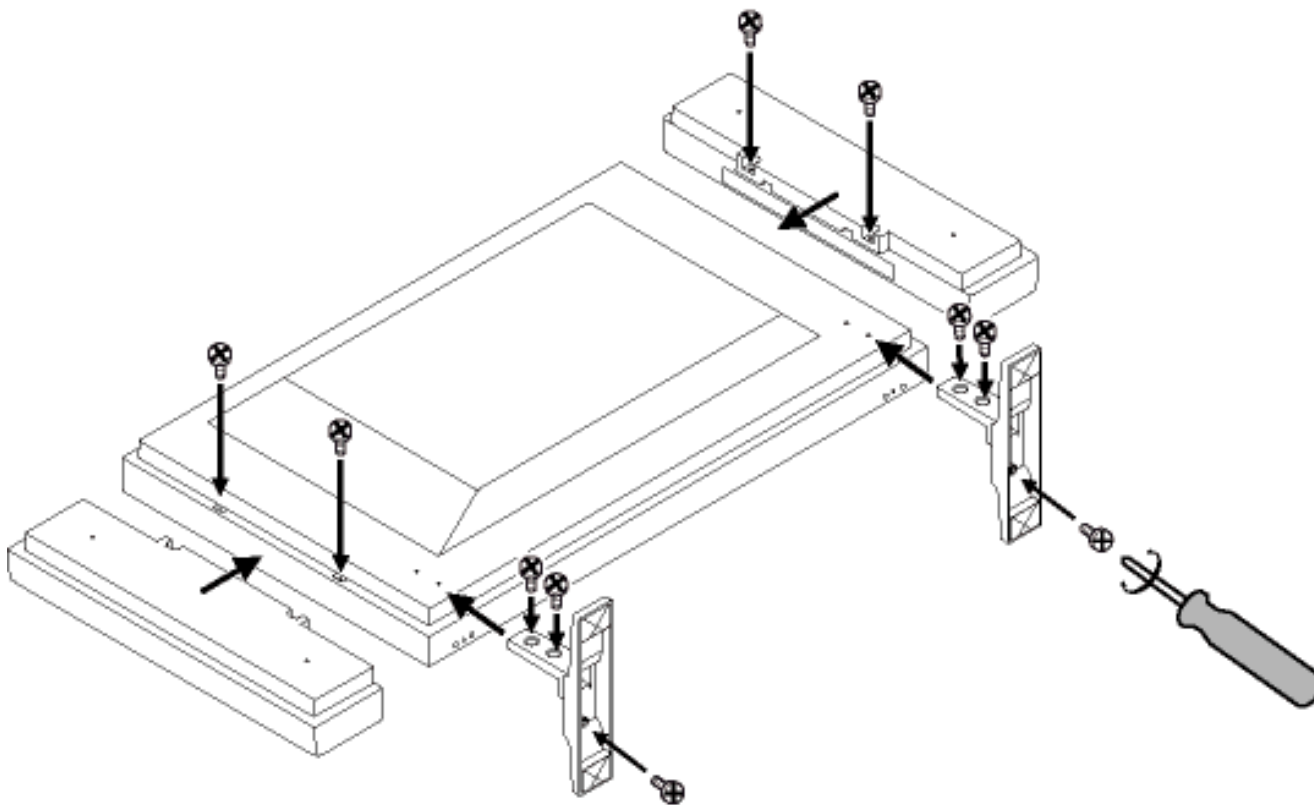

### 安装液晶显示器



### 侧视图（左）

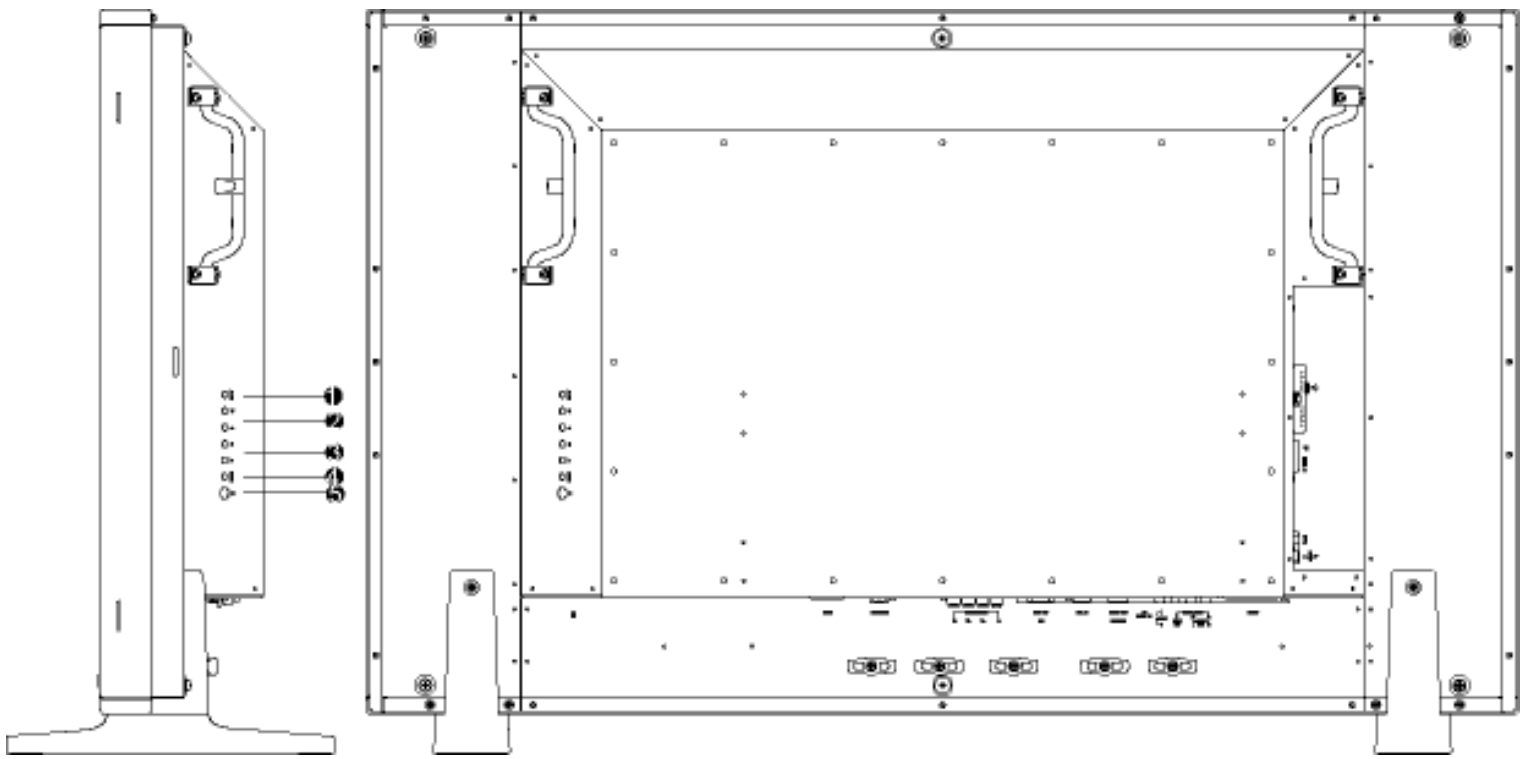



- 1 INPUT 选择输入信号
- 2  增减频道号  
或者  
在屏幕菜单中上下移动并且加亮显示功能
- 3  增减音量  
或者  
左右移动以加亮显示屏幕菜单所选功能中的子菜单
- 4 MENU 打开屏幕菜单或者确认所选功能
- 5  直流电源开关

[返回页首](#)

侧视图（右）

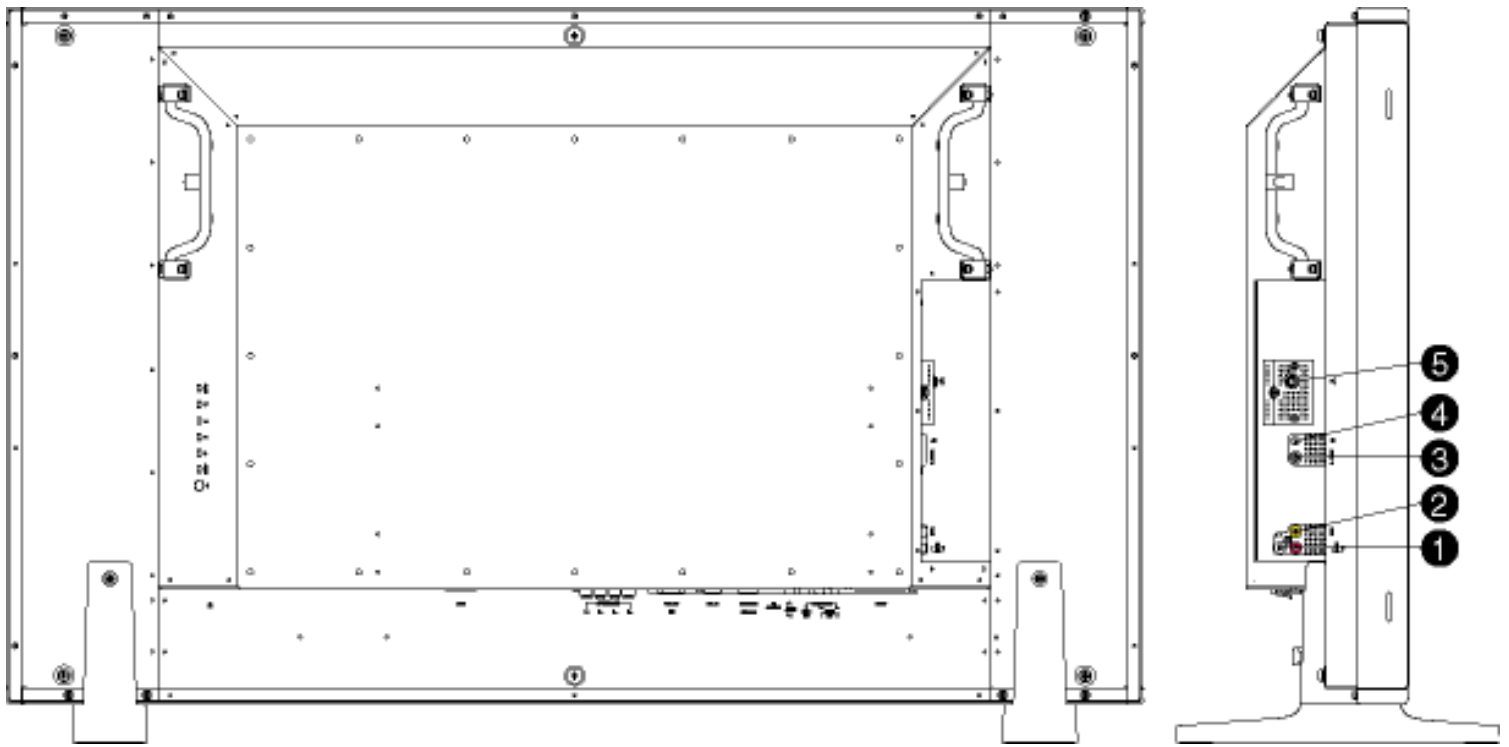

- |   |            |                       |
|---|------------|-----------------------|
| 1 | 复合输入的音频输入  | 复合信号输入的音频（左和右）        |
| 2 | 复合输入       | 复合（CVBS）信号输入          |
| 3 | S-Video 输入 | S-Video 信号输入          |
| 4 | 耳机输出       | 耳机输出                  |
| 5 | TV 调谐器     | TV 调谐器输入（仅在 TV 版本中可用） |

[返回页首](#)

后视图

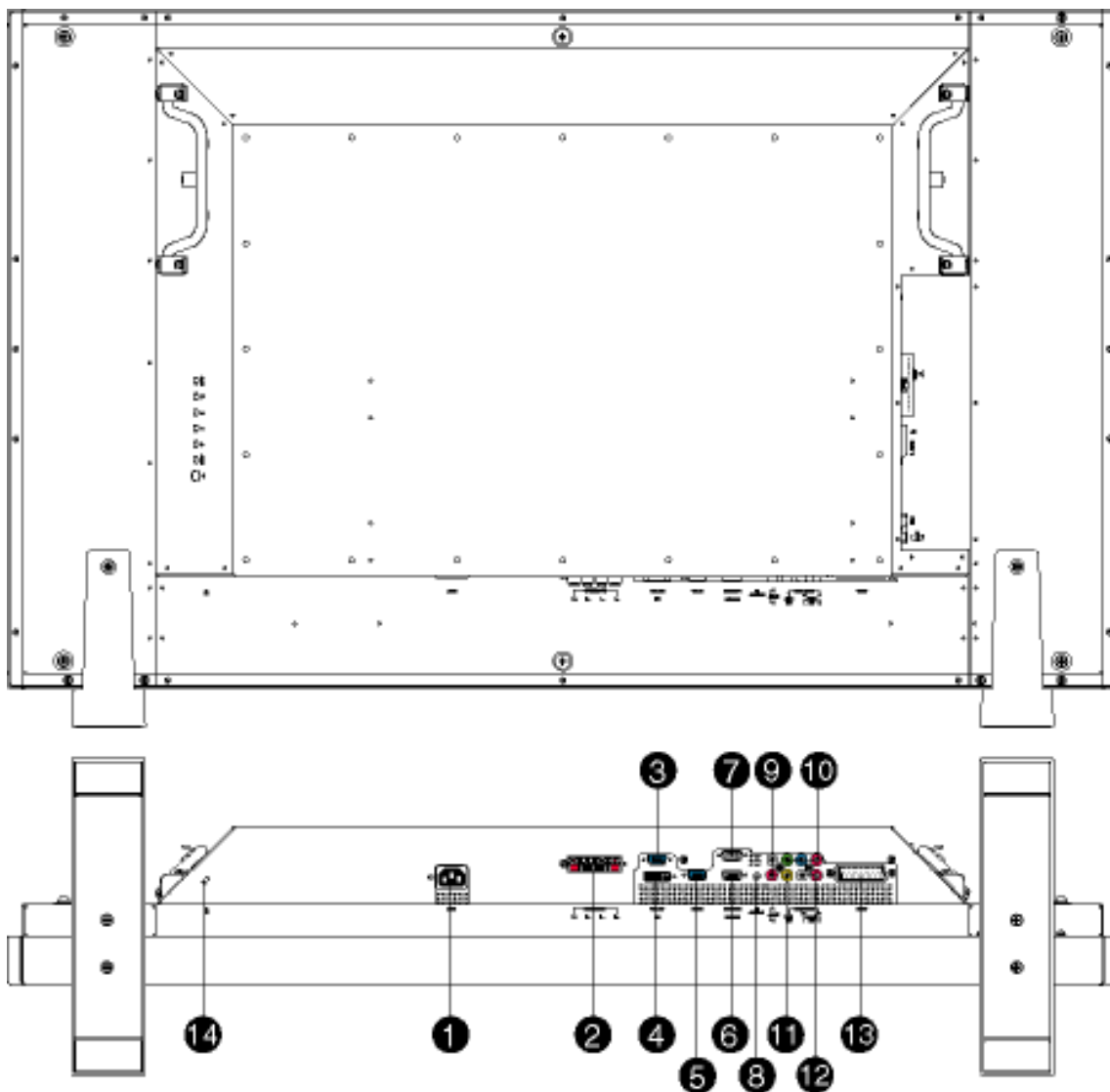

- |    |              |   |
|----|--------------|---|
| 1  | 交流输入         | 交流电源输入                                    |
| 2  | 扬声器输出        | 外部扬声器输出                                   |
| 3  | D-Sub 输出     | PC 模拟 D-Sub 输出                            |
| 4  | DVI-D 输入     | PC 数字输入                                   |
| 5  | D-Sub 输入     | PC 模拟 D-Sub 输入                            |
| 6  | RS232 输入     | RS232 网络连接输入                              |
| 7  | RS232 输出     | RS232 网络连接输出 (使用 loop through 功能)         |
| 8  | PC 音频        | PC 立体声音频输入                                |
| 9  | 分量信号的音频输入    | 分量信号输入的音频 (左和右)                           |
| 10 | 分量输入         | 分量 (YP <sub>b</sub> P <sub>r</sub> ) 信号输入 |
| 11 | 复合输出         | 复合 (CVBS) 输出 (使用 loop through 功能)         |
| 12 | 复合输出的音频输出    | 复合信号输出的音频 (左和右)                           |
| 13 | 外部 / EURO-AV | SCART 连接 (仅针对使用欧洲型号)                      |
| 14 | Kensington 锁 | Kensington 锁                              |

[返回页首](#)

---

## 强化功效

欲求最佳功效，请确定显示器设定为 1360x768@60 赫兹。



**注：** 您可以按下 "MENU" 按钮来检查目前的显示设定。

也可安装平面调整程序 (FPadjust)，此程序包含在本 CD 光碟中，用于取得你的显示器的最佳效果。安装过程中为你提供循序渐进之说明。欲知有关此程序的更多信息，请点击链接。

更多信息  [FP\\_setup04.exe](#)

[返回页首](#)

# 屏幕显示

## 屏幕显示控制选项 • 使用遥控板

### 屏幕显示控制选项

屏幕显示主画面结构如下所示。用户可以此为基准进一步对显示器/电视进行调整。

有两种不同的 OSD 模式供不同型号使用：

PC模式  
TV模式

### 主菜单

PC 模式和 TV 模式略有不同：设置选择仅在 TV 模式下可用。

#### 子菜单

图像：按  进入子菜单选择。

#### PC 模式

主控制	
图像	○ 智能图像
音频	○ 亮度
特点	○ 对比度
安装	○ 自动调节
	○ 手动调节

#### TV 模式

## 主控制

## 图像

## 音频

## 特点

## 安装

## 设置

- 智能图像
- 亮度
- 对比度
- 颜色
- 锐度
- 色度

## PC 模式

选择	如何使用
智能图像	<p>在 PC 模式下</p> <p>用户可以按  或  切换</p> <ul style="list-style-type: none"> <li>○ 正常</li> <li>○ 暖色</li> <li>○ 冷色</li> </ul> <p>按  至下一个子菜单选择，按  或  返回主菜单。</p>
亮度	<p>调整图像亮度。</p> <p>按  或  进行调整。</p> <p>按  或  至邻近的子菜单选择。</p> <p>按  返回主菜单。</p>
对比度	<p>调整图像清晰度。</p> <p>按  或  进行调整。</p> <p>按  至邻近的子菜单选择。</p> <p>按  返回主菜单。</p>

自动调节	<p>自动微调显示几何形状和时间频率参数。</p> <p>按  开始。          存储选择？ 出现“是/否”。</p> <p>按  或  切换“是”和“否”。</p> <p>按  进行确认并返回子菜单。</p>
手动调节	<p>调整显示几何形状和时间频率参数。</p> <p>相位：按  或  进行调整，按  进行确认并返回子菜单。</p> <p>时钟：相位：按  或  进行调整，按  进行确认并返回子菜单。</p> <p>水平：相位：按  或  进行调整，按  进行确认并返回子菜单。</p> <p>垂直：相位：按  或  进行调整，按  进行确认并返回子菜单。</p>
TV 模式	
智能图像	<p>在 TV 模式下</p> <p>用户可以按  或  切换</p> <ul style="list-style-type: none"> <li>○ 个人</li> <li>○ 电影</li> <li>○ 运动</li> <li>○ 弱信号</li> <li>○ 多媒体</li> <li>○ 夜晚</li> </ul> <p>按  至下一个子菜单选择，按  或  返回主菜单。</p>

亮度	<p>调整图像亮度。仅当智能图像处于个人模式时才能进行调整。</p> <p>按  或  进行调整。</p> <p>按  或  至邻近的子菜单选择。</p> <p>按  返回主菜单。</p>
对比度	<p>调整图像清晰度。仅当智能图像处于个人模式时才能进行调整。</p> <p>按  或  进行调整。</p> <p>按  或  至邻近的子菜单选择。</p> <p>按  返回主菜单。</p>
色彩	<p>调整图像色饱和度。仅当智能图像处于个人模式时才能进行调整。</p> <p>按  或  进行调整。</p> <p>按  或  至邻近的子菜单选择。</p> <p>按  返回主菜单。</p>
清晰度	<p>调整图像清晰度。仅当智能图像处于个人模式时才能进行调整。</p> <p>按  或  进行调整。</p> <p>按  或  至邻近的子菜单选择。</p> <p>按  返回主菜单。</p>
色调	<p>调整图像色调。</p> <p>按  或  进行调整。</p> <p>按  或  至邻近的子菜单选择。</p> <p>按  返回主菜单。</p>



音频：按  进入子菜单选择  
PC 模式



TV 模式



预设音频模式。

智能声音

用户可以按  或  切换

- 个人
- 新闻
- 音乐
- 影院

按  至下一个子菜单选择。



按  或  返回主菜单。

## 设置

调整音频设置参数。

用户可以按  或  切换

- 高音
- 低音
- 平衡

按  或  至邻近的子菜单选择。



按  或  返回主菜单。

## 虚拟环绕声

开启或关闭虚拟环绕效果。

用户可以按  或  切换

- 开
- 关



按  或  至邻近的子菜单选择，按  返回主菜单。

## AVL

自动音量限制，自动调整音量大小以防突发峰值负载超出设计限值。

用户可以按  或  切换

- 是
- 否

按  或  至邻近的子菜单选择，按  返回主菜单。

特点：按  进入子菜单选择。



## 主控制

- |    |       |
|----|-------|
| 图像 | ○ 画中画 |
| 音频 | ○ 来源  |
| 特点 | ○ 缩放  |
| 安装 |       |



## PC 模式

## 画中画

画中画尺寸选择。

按  进入画中画子菜单，然后按  或  选择：

- 尺寸
- 视频
- 音频
- 显示

按  从画中画子菜单返回子菜单，或者按  或  返回主菜单。

## 画中画子菜单









## 尺寸



调整画中画窗口尺寸。

用户可以按  或  切换

- 小
- 中
- 大
- PBP
- 关

按  或  返回上一级子菜单，按  至下一个选择。

视频	<p>画中画窗口的视频源。</p> <p>用户可以按  或  切换</p> <ul style="list-style-type: none"><li>○ TV</li><li>○ AV (CVBS)</li><li>○ S-video</li><li>○ EXT (Scart)</li></ul> <p>按  或  至邻近的子菜单选择，按  返回上一级子菜单。</p>
音频	<p>画中画窗口的音频源。</p> <p>用户可以按  或  切换</p> <ul style="list-style-type: none"><li>○ PC</li><li>○ 画中画</li></ul> <p>按  或  至邻近的子菜单选择，按  返回上一级子菜单。</p>
显示	<p>选择画中画窗口的位置。</p> <p>用户可以按  或  切换</p> <ul style="list-style-type: none"><li>○ 图标 1 (屏幕右上角)</li><li>○ 图标 2 (屏幕右下角)</li><li>○ 图标 3 (屏幕左下角)</li><li>○ 图标 4 (屏幕左上角)</li></ul> <p>按  或  至邻近的子菜单选择，按  返回上一级子菜单。</p>
来源	<p>选择主屏幕的视频源。</p> <p>用户可以按  或  切换</p> <ul style="list-style-type: none"><li>○ PC</li><li>○ DVI</li><li>○ HDCP</li><li>○ TV</li><li>○ AV (CVBS)</li><li>○ S-video</li><li>○ EXT (Euro 连接器, Scart)</li><li>○ HD (YPbPr)</li></ul>

按  或  至邻近的子菜单选择，按  返回上一级子菜单。

## 缩放

选择缩放功能。

用户可以使用  进入下一级子菜单和缩放子菜单。

## 缩放子菜单

### 缩放类型

用户可以按  或  切换

- 关
- 4x4
- 3x3
- 2x2
- 1x5

按  进行确认，按  返回上一级子菜单。

### 缩放标志

此选择仅当选择了一种缩放类型时可用。当缩放类型为关闭时，此选择不可用。

用户可以按  或  切换 ID。例如，当选择 4x4 时，ID 选择包括

A1	A2	A3	A4
B1	B2	B3	B4
C1	C2	C3	C4
D1	D2	D3	D4



按  进行确认，按  返回“缩放类型”并退出至上一级子菜单。

## TV 模式



## 主控制

- |    |        |
|----|--------|
| 图像 | ○ 来源   |
| 音频 | ○ 图片格式 |
| 特点 | ○ 图片对齐 |
| 安装 | ○ 自动锁定 |
| 设置 | ○ 缩放   |
|    | ○ 色温   |

选择主屏幕的视频源。

用户可以使用  或  切换每种信号源，然后按  确认您的选择。

- PC
- DVI
- HDCP
- TV
- AV (CVBS)
- S-Video
- Ext (Euro 连接器, Scart)
- HD (YPbPr)

按  或  至邻近的子菜单选择，按  返回上一级子菜单。

来源

选择图像格式。

用户可以使用  或  切换：

- 自动
- 4:3



- 缩放 16:9

## 图像格式

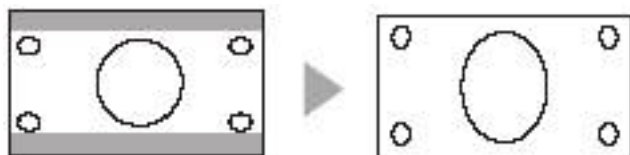



○ 宽银幕

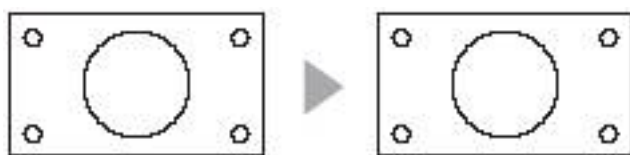

○ 极宽



按  或  至邻近的子菜单选择，按  返回上一级子菜单。

## 自动上锁

锁定特定频道以防止未成年人观看不适宜的电视内容。

用户可以使用  进入下一级子菜单。  
第一次选择此功能时，会出现一个子菜单，让您输入访问代码。您可以使用数字按钮输入四位访问代码。随后会出现一个确认子菜单，让您再次输入相同的访问代码以进行确认。  
第一次过后，每次访问此功能时，都会出现一个子菜单，要求输入访问代码。如果代码正确，则可以开始此功能的设置过程。



**注意：** 请切记，0711 是默认访问代码。如果您忘记了自己设置的访问代码或者其他人更改了您的访问代码，可以使用 0711 进行解锁。

## 自动上锁子菜单

上锁程序	<p>锁定所选的频道，禁止未成年人观看。</p> <p>按  进入。</p> <p>使用  锁定当前频道，按  解锁该频道。</p> <p>使用数字按钮选择要锁定或解锁的频道。</p> <p>然后，使用  进行确认并返回上一级子菜单。</p>
更改代码	<p>更改节目锁定访问代码。 用户需要设置四位访问代码才能启用自动上锁功能。</p> <p>使用  进入代码输入模式。</p> <p>使用数字按钮输入新的四位代码。</p> <p>按  进行确认并返回上一级子菜单。</p>
全部清除	<p>清除所有锁定的频道。</p> <p>按  或  切换：</p> <ul style="list-style-type: none"><li>○ 开</li><li>○ 关</li></ul> <p>按  进行确认并清除所有锁定频道设置。使用  至邻近的上一级子菜单选择。</p>
缩放	<p>选择缩放功能。</p> <p>用户可以使用  进入下一级子菜单和缩放子菜单。</p>
缩放子菜单	



## 缩放类型



用户可以使用  或  切换：

- 关
- 4x4
- 3x3
- 2x2
- 1x5

按  进行确认，按  返回上一级子菜单。

## 缩放标志

此选择仅当选择了一种缩放类型时可用。当缩放类型为关闭时，此选择不可用。

用户可以使用  或  切换 ID。例如，当选择 4x4 时，ID 选择包括：









A1	A2	A3	A3
B1	B2	B3	B4
C1	C2	C3	C4
D1	D2	D3	D4







按  进行确认，按  返回“缩放类型”并退出至上一级子菜单。

安装：按  进入子菜单选择。

## 主控制

- 语言
  - 显示器ID
  - DCR
  - 光传感器
  - 电视控制
  - 出厂设置
- 图像  
音频  
特点  
**安装**





语言	<p>选择用户界面的语言。</p> <p>用户可以使用  或  切换：</p> <ul style="list-style-type: none"><li>○ ENGLISH ( 英语 )</li><li>○ ESPAÑOL ( 西班牙语 )</li><li>○ <b>FRANÇAIS</b></li><li>○ DEUTSCH ( 德语 )</li><li>○ ITALIANO ( 意大利语 )</li><li>○ 中文</li></ul> <p>按  至邻近的子菜单选择，按  或  返回主菜单。</p>
显示器 ID	<p>为设备指定三位显示器 ID，以便在使用 RS232 遥控时能够识别它。</p> <p>使用  进入，然后使用  或  选择数字 1~9，按  进行确认。</p>
DCR	<p>动态对比度，是用于提高显示对比度的一种技术。</p> <p>用户可以使用  或  切换：</p> <ul style="list-style-type: none"><li>○ 开</li><li>○ 关</li></ul> <p>按  或  至邻近的子菜单选择。</p>
亮度传感器	<p>开启或关闭用于自动控制亮度的亮度传感器。</p> <p>用户可以使用  或  切换：</p> <ul style="list-style-type: none"><li>○ 开</li><li>○ 关</li></ul> <p>按  或  至邻近的子菜单选择。</p>

遥控器	<p>当用户希望使用 RS232 协议从远处控制本机时，需要关闭遥控器功能，以免遥控器命令与 RS232 命令冲突。</p> <p>用户可以使用  或  切换：</p> <ul style="list-style-type: none"> <li>○ 开</li> <li>○ 关</li> </ul> <p>按  或  至邻近的子菜单选择。</p>
出厂设置	<p>将显示器 TV 的设置恢复至出厂默认值。</p> <p>用户可以使用  或  切换：</p> <ul style="list-style-type: none"> <li>○ 否</li> <li>○ 是</li> </ul> <p>按  进行确认。</p>

设置：设置子菜单仅在 TV 模式下可用。按  进入子菜单选择。

TV 模式（北美型号）

主控制	
图像	○ 调谐器模式
音频	○ 自动节目
特点	○ 频道编辑
安装	○ 手动微调
设置	○ 分级
	○ 限制字幕

调谐器模式	<p>选择调谐器信号输入。</p> <p>用户可以按  或  切换：</p> <ul style="list-style-type: none"> <li>○ 天线</li> <li>○ 有线</li> <li>○ 自动</li> </ul> <p>然后，按  至邻近的子菜单选择，按  或  返回主菜单。</p>
-------	---



自动搜索	<p>从调谐器输入扫描所有现有频道。</p> <p>按  开始。</p> <p>按  或  至邻近的子菜单选择，按  返回主菜单。</p>
频道编辑	<p>选择添加或删除可用的频道。</p> <p>按  进入频道编辑子菜单。</p> <p>在频道选择中，使用  或  选择要添加或删除的频道。</p> <p>然后，使用  至下一个选择，使用  或  切换：</p> <ul style="list-style-type: none"><li>○ 激活（添加）</li><li>○ 跳过（删除）</li></ul> <p>重复上面两个步骤以添加或删除其它频道，或者按  进行确认并返回上一级子菜单。</p> <p>按  或  至邻近的子菜单选择。</p>
手动微调	<p>在信号微弱的情况下，可以手动微调频道信号以取得最佳显示质量。</p> <p>用户可以使用  或  进行微调</p> <p>按  或  至邻近的子菜单选择，按  返回主菜单。</p>
分级	<p>电影或电视提供商在其播放的电视或电影中加入了分级信号。用户可以使用此功能设置自动节目分级和锁定机制，以防止未成年人观看不适宜的电影或电视内容。</p> <p>按  进入分级子菜单。</p> <p>按  或  至邻近的子菜单选择。</p>
分级子菜单	

## 锁住选项

启用或禁用电视或电影锁定功能。



用户可以使用  或  切换：

- 开
- 关

按  或  返回上一级子菜单，按  至邻近的子菜单选择。



## 电影分级

共有七个电影级别。

用户可以使用  进入电影分级子菜单，然后使用  或  选择：

- G：适合所有年龄观看
- PG：建议在家长指导下观看
- PG13：家长需特别注意
- R：限制级
- NC：不适合 17 岁以下的儿童观看
- X：仅限成人观看



(本节末尾会介绍详细信息)

在每种级别选择中，用户可以使用  或  切换：



- 开
- 关



**注意：** 如果锁定了一个较低级别，将自动锁定该级别之上的所有更高级别。例如，如果锁定 PG，则 G 之外的所有其它级别均被锁定。

然后，按  返回上一级子菜单，按  或  至邻近的子菜单选择。

共有六个电影级别。

用户可以使用  进入电影分级子菜单，然后使用  或  选择：

1) Y：所有儿童

用户可以使用  或  切换：

- 开
- 关

2) Y7：适合于较大儿童

用户可以使用  或  切换：

- 锁定
- FV：幻想暴力或喜剧暴力

3) G：一般观众

用户可以使用  或  切换：

- 开
- 关

4) PG：建议在家长指导下观看

用户可以使用  或  切换：

- 锁定
- V：暴力
- S：色情内容
- L：咒骂
- D：暗示性对话

TV 分级

锁定此级别中的所有节目或包含特定内容的部分节目。

5) 14：家长需特别注意

用户可以使用  或  切换：

- 锁定
- V：暴力
- S：色情内容
- L：咒骂
- D：暗示性对话

锁定此级别中的所有节目或包含特定内容的部分节目。

6) MA：仅供成人观看。

用户可以使用  或  切换：

- 锁定
- V：暴力
- S：色情内容
- L：咒骂
- D：暗示性对话

锁定此级别中的所有节目或包含特定内容的部分节目。

(本节末尾会介绍详细信息)





**注意：** 如果锁定了一个较低级别，将自动锁定该级别之上的所有更高级别。 例如，如果锁定 Y7，则 Y 之外的所有其它级别均被锁定。

然后，按  返回上一级子菜单，按  或  至邻近的子菜单选择。

## 限制字幕

限制字幕是视频信号中隐含的字幕，需经过特殊解码器才能看见。它能防止电视观众收听正在播放的节目的对话或音频效果。

用户可以使用  进入限制字幕子菜单。然后，使用  或  选择：

- 字幕模式
- CC 显示

按  返回主菜单。

## 限制字幕子菜单

## 字幕模式

有九个字幕模式可供选择。

用户可以使用  或  切换：

- CC1
- CC2
- CC3
- CC4
- TXT1
- TXT2
- TXT3
- TXT4
- CC 静音

然后，使用  进行确认并返回上一级子菜单。



**注意：** CC 和 TXT 模式的区别在于，CC 仅显示几行对话，而 TXT（文字）使用半页或整页显示滚动的文字信息。CC1 ~CC4 通常以不同的语言显示同样的内容。文字模式与此相同。

## CC 显示

用户可以使用 CC 显示开启/关闭此前设置的限制字幕。

用户可以使用  或  切换：

- 开
- 关

然后，使用  进行确认并返回上一级子菜单。



## 关于电影分级

电影分级系统由美国电影协会设立，主要目的是防止未成年人观看不适宜的电影内容。有六个级别，分别是 G、PG、PG-13、R、NC-17 和 X。







## TV 模式 (欧洲、亚太型号)

## 主控制

- |           |        |
|-----------|--------|
| 图像        | ○ 自动节目 |
| 音频        | ○ 手动存储 |
| 特点        | ○ 频道设置 |
| 安装        | ○ 系统   |
| <b>设置</b> |        |





## 自动搜索

从调谐器输入扫描所有现有频道。

按  开始。  
按  或  至邻近的子菜单选择，按  返回主菜单。





## 手动存储

选择特定频道的频率。

使用  进入手动存储子菜单，使用  或  选择选项。  
然后，按  进行确认。





## 频道设置

选择频道设置以编辑、交换和分类频道或编辑名称。



























使用  进入频道设置子菜单，使用  或  选择选项。  
然后，按  进行确认。

## 系统













在 TV 模式下选择不同的节目。

使用  进入系统子菜单，使用  或  选择选项。  
然后，按  进行确认。

## 手动存储子菜单

系统	<p>用户可以使用  或  切换：</p> <ul style="list-style-type: none"> <li>○ 法国：扫描欧洲和法语电视系统。</li> <li>○ 西欧：仅扫描欧洲电视系统。</li> </ul> <p>按  或  至邻近的子菜单选择，按  进行确认并返回上一级子菜单。</p>
手动存储	<p>选择特定频道的频率。</p> <p>使用  进入，使用  或  调整频率。</p> <p>然后，按  或  至邻近的子菜单选择，按  进行确认。</p>
节目编号	<p>为在上面功能中选择的频率指定一个频道号码。</p> <p>使用  进入，使用  或  选择一个号码。</p> <p>按  或  至邻近的子菜单选择，按  进行确认。</p>
微调	<p>微调频道频率以取得更佳显示质量。</p> <p>使用  进入，使用  或  调整频率。</p> <p>然后，按  或  至邻近的子菜单选择，按  进行确认。</p>
存储	<p>使用  进入存储过程。</p> <p>存储选择？ 出现“是/否”。</p> <p>按  或  切换：</p> <ul style="list-style-type: none"> <li>○ 是</li> <li>○ 否</li> </ul> <p>按  进行确认并返回子菜单。</p>

频道编辑	<p>选择添加或删除可用的频道。</p> <p>按  进入频道编辑子菜单。</p> <p>在频道选择中，使用  或  选择要添加或删除的频道。</p> <p>然后，按  至下一个选择，使用  或  切换：</p> <ul style="list-style-type: none"> <li>○ 激活（添加）</li> <li>○ 跳过（删除）</li> </ul> <p>重复上面两个步骤以添加或删除其它频道，或者</p> <p>按  进行确认并返回上一级子菜单。</p> <p>按  或  至邻近的子菜单选择。</p>
频道交换	<p>交换两个频道的频道号码，以使用户将喜爱的频道放在前面。</p> <p>用户可以使用  进入手动存储子菜单。</p> <p>使用  或  选择选项。</p> <p>然后，按  进行确认。</p>
频道交换子菜单	
从	<p>选择要交换的源频道号码。</p> <p>使用  或  选择频道。</p> <p> 进行确认并返回上一级子菜单。</p>
到	<p>选择要交换的目标频道号码。</p> <p>使用  或  选择频道。</p> <p> 进行确认并返回上一级子菜单。</p>

交换	<p>执行频道交换。</p> <p>用户可以使用  执行交换。</p>
名称编辑	<p>修改广播服务提供商的频道名称，指定一个用户喜欢的名称。</p> <p>用户可以使用  进入。</p> <p>使用  或  选择频道。</p> <p>按  进入名称输入行。</p> <p>使用  或  选择 A 到 Z，使用  或  至邻近的字母。</p> <p>按  进行确认并返回上一级子菜单。</p>
频道分类	<p>按照从 A 到 Z 的字母顺序对频道名称进行分类。对于没有名称的频道，将根据它们的频率按照从小到大的顺序排在队列末尾。</p> <p>用户可以使用  进入。</p> <p>按  开始分类。</p>

[返回页首](#)







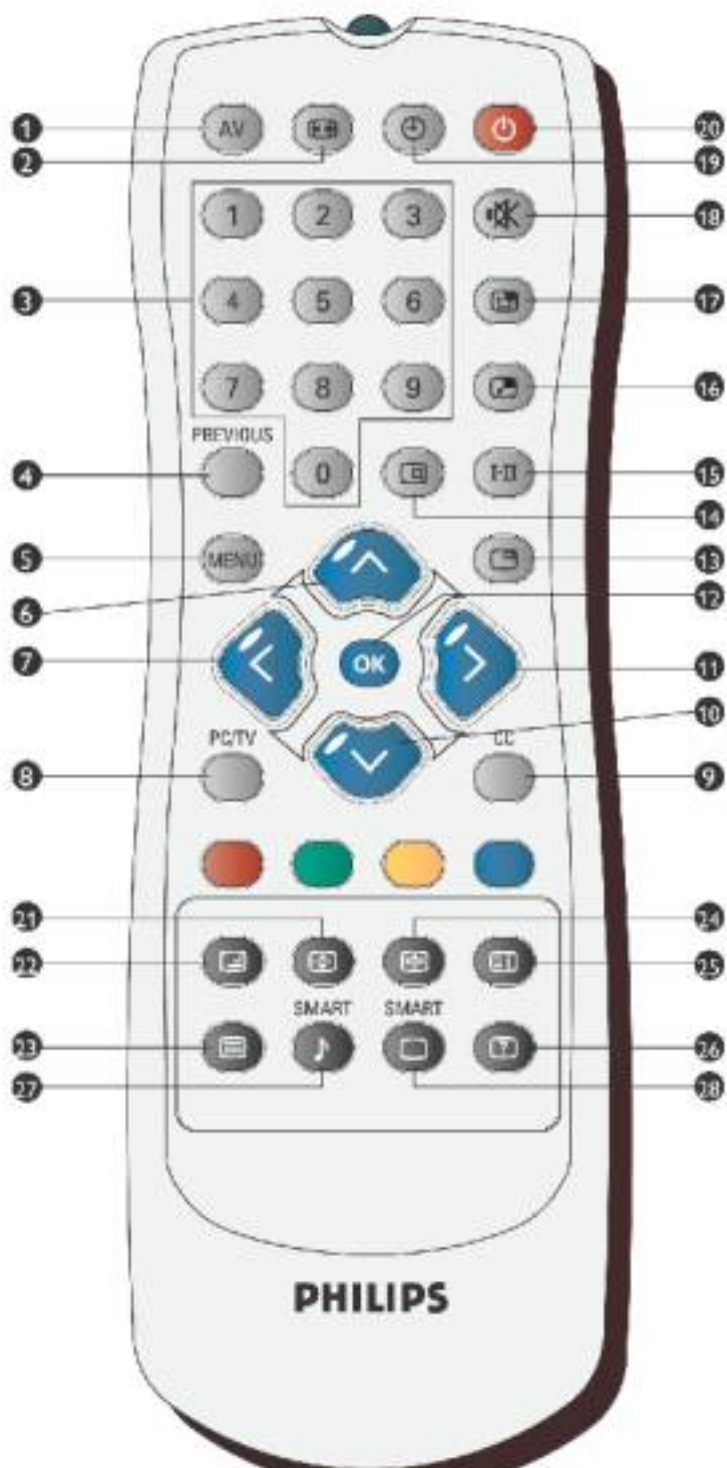



# 电视控制

## 屏幕显示控制选项•使用遥控板





### 使用遥控板





1		<p>AV 源： 选择 TV 以及画中画窗口的 TV/视频源。 如果 TV 处于待机模式，按此按钮可以切换到“开”。</p>
2		<p>模式： 屏幕宽高比，在 4:3、16:9、宽银幕和极宽之间切换。</p>
3		<p>数字键： 直接进入节目。 如果 TV 处于待机模式，按任一数字可将 TV 切换至开启模式。</p>
4	<p>PREVIOUS</p> 	<p>上一节目： 跳转到上一个 TV 频道。</p>
5		<p>菜单： 开启或关闭屏幕显示 (OSD) 菜单</p>
6		<p>在 OSD 中上移光标 增大频道</p>
7		<p>在 OSD 中左移光标 调低音量</p>
8	<p>PC/TV</p> 	<p>切换 PC 和 TV 模式。</p>
9	<p>CC</p> 	<p>限制字幕： 仅北美和亚太型号具有的功能。</p>
10		<p>在 OSD 中下移光标 减小频道</p>

11		在 OSD 中右移光标 调高音量
12		确认所选的 OSD 功能
13		冻结： 冻结视频模式或画中画中的屏幕。
14		状态： 显示频道号码、视频/PC 模式和声音模式信息。
15		声音选择： 切换单声道和立体声，或者在双语传送时选择双声道 I 和双声道 II。 对于配备数字丽音的电视机，根据传送方式，可以切换数字丽音立体声和单声道，或者切换数字丽音双声道 I、数字丽音双声道 II 和单声道。
16		画中画尺寸： 调整画中画 (PIP) 窗口尺寸：小、中、大、并排画面 (PBP 或分隔画面) 和关闭。
17		画中画位置： 改变画中画窗口在屏幕上的位置：右上、右下、左下和左上。
18		静音： 关闭音频：若要开启音频，请再按一下该按钮。
19		睡眠定时： 选择一段时间，本机将自动关机。
20		待机： 使 TV 暂时进入待机模式。
27		智能声音： 选择音频效果：音乐、影院、新闻和个人。
28		智能图像： 选择图像设置：运动、电影、弱信号、夜晚、多媒体和个人。
下列按钮只能在图文电视模式下使用，欧洲和部分亚太电视系统提供该模式。		
21		TXT 放大 将 teletext 内容放大两倍。
22		TXT 混合 Teletext 背景变透明，内容与图像混合在一起。

23		TXT 开启/关闭 开启或关闭 teletext 。
24		图文电视保留： 冻结图文电视页。
25		主索引： 按此按钮返回主索引。
26		图文电视显示/隐藏： 观看图文电视提供商发送的隐藏的文字信息（如问题/回答、小测验等）。按此按钮可以切换隐藏和显示模式。
		这四个彩色按钮用于访问图文电视中用指定颜色显示的项目或页。

**警告：**

如果即将通过 RS232 接口控制显示器 TV，为避免冲突，需要先禁用遥控器。为此，请进入 OSD 菜单，选择“安装”、“遥控器”。禁用遥控器后，可以使用本机上的按钮进入 OSD 启用它，或者通过 RS232 命令启用它。



[返回页首](#)



## 客户服务与保修

请选择您所在的国家/地区，以便阅读保修内容：

**西欧：** 奥地利 · 比利时 · 塞浦路斯 · 丹麦 · 法国 · 德国 · 希腊 · 芬兰 · 爱尔兰 · 意大利 · 卢森堡 · 荷兰 · 挪威 · 葡萄牙 · 瑞典 · 瑞士 · 西班牙 · 英国

**东欧：** 捷克共和国 · 匈牙利 · 波兰 · 俄罗斯 · 斯洛伐克 · 斯洛文尼亚 · 土耳其

**拉丁美洲：** 安的列斯群岛 · 阿根廷 · 巴西 · 智利 · 哥伦比亚 · 墨西哥 · 巴拉圭 · 秘鲁 · 乌拉圭 · 委内瑞拉

**北美洲：** 加拿大 · 美国

**太平洋：** 澳大利亚 · 新西兰

**亚洲：** 孟加拉国 · 中国 · 香港 · 印度 · 印度尼西亚 · 日本 · 韩国 · 马来西亚 · 巴基斯坦 · 菲律宾 · 新加坡 · 台湾 · 泰国

**非洲：** 摩洛哥 · 南非

**中东：** 都拜 · 埃及

## 下载及打印

[安装液晶显示器驱动器](#) · [下载及打印说明](#) · [安装 FPadjust 程式](#)

---

### 安装液晶显示器驱动器

系统要求：

使用视窗95，视窗98/2000/Me/XP 或更新版本的个人电脑  
您可以在 /PC/drivers/ 中找到 ".inf/.icm/.cat" 驱动程序



**注意：**

**安装前首先参阅“Readme.txt”文件。**

---

本页内容可选用 .pdf 文件格式阅读。先将 PDF 文件下载至电脑硬盘内，然后通过 Acrobat Reader 或浏览器观读并打印。

如尚未安装 Adobe Acrobat Reader，请点击链接安装该软体。 [PC 用 Adobe® Acrobat Reader](#) / [苹果机用 Adobe® Acrobat Reader](#)。

下载说明：

下载文件时：

1. 在下面图标上点击并按住滑鼠。（视窗 95/98/2000/Me/XP 用户右键点击）

下载



[320WN6.pdf](#)

2. 在出现的菜单上，选择“保存链接为”，“保存目标为”或“下载链接存盘”。

3. 选好存放地点；点击“保存”（如出现提示存放为“文件”或“源址”，选择“源址”）。

打印说明：

打印本手册：

1. 打开本手册文件後，按照你的打印机说明打印所需页数。

[返回页首](#)

---

## 安装 FPadjust 程式

FP Adjust 调节程式提供图形校整，有助於调节显示器的各种设定，如对比度、亮度、水平和垂直位置、相位及同步脉冲。

系统要求：

使用视窗 95，视窗 98/2000/Me/XP 或更新版本的个人电脑

安装 FPadjust 程式时：

点击链接或图标安装 FPadjust 程式。

或

在图标上点击并按住滑鼠。（视窗95/98/2000/Me/XP 用户右键点击）

下载



[FP\\_setup04.exe](#)

在出现的菜单上，选择“保存链接为”，“保存目标为”或“下载 链接存盘”。

选好存放地点；点击“保存”（如出现提示存放为“文件”或“源址”，选择“源址”）。

退出浏览器并安装 FPadjust 程式。

安装前首先参阅“FP\_Readme04.txt”文件。

[返回页首](#)

## FAQs (常见问题)

[安全和故障检修](#) · [一般常见问题](#) · [屏幕调整](#) · [其它周边设备的兼容性](#) · [LCD屏幕技术](#) · [工效学、生态学及安全标准](#) · [故障检修](#) · [有关规定](#) · [其它相关信息](#)

---

### 一般常见问题

**问：**安装我的显示器时，屏幕显示"Cannot display this video mode"(“不能显示此种视频模式”)，我该怎么办？

**答：**飞利浦32"显示器之建议视频模式为：1360x768@60赫兹。

1. 拔出所有连接线，然后将电脑与你过去使用、显示正确的显示器连接。
  2. 在视窗“开始”菜单上，选择“设置”/“控制板”。在控制板窗口中，选择“显示”图标。在显示控制板中，选择“设置”插签。设置插签下，在标明“桌面区域”的方框中，将滑杆移至 1360 x 768 像素 (32")。
  3. 打开“高级特性”并将“刷新率”调至60赫兹，然•点击“OK”。
  4. 重新启动电脑，重复上述第三步骤，验明电脑已设置为1360x768@60Hz (32")。
  5. 关闭电脑，拆接旧显示器，重新连接新的飞利浦液晶显示器(Philips LCD)。
  6. 打开显示器，然后打开电脑。
- 

**问：**当屏幕上显示：THIS IS 85HZ OVERSCAN, CHANGE COMPUTER DISPLAY INPUT TO 1360 x 768 @60HZ (目前为85HZ OVERSCAN，请将计算机显示器输入更改为1280 x 1024 @60HZ时，应该怎么办？

**答：**这表示您的PC的讯号输入为85Hz – 这个数值已经超过了您的显示器所能显示的程度。新一代LCD智能型显示器的功能可以暂时高于此overscan，让您有10分钟的时间将timing重设为建议的设定值。

设定方法：

到Windows「开始」菜单。选择「设定」，然后选择「控制台」。再来请选择「显示器」。请到「设定值」的地方，按一下「进阶」按钮。在「配接卡」底下，将刷新速率更改为56~75。

您有10分钟的时间可以完成这项设定；如果您在10分钟之内无法完成这项设定，请将显示器电源关闭，然后再重新开启显示器电源以完成设定。

---

**问：**何为液晶显示器中的“刷新率”？

**答：**对于液晶显示器，“刷新率”并不太重要。LCD显示器于60 赫兹显示稳定的、无闪动的图像。85 赫兹和 60 赫兹之间并无任何易见的差别。

---

**问：**光盘上的 .inf 和 .icm 文件有什么用？如何安装驱动程序 (.inf 和 .icm) ？

**答：**它们是显示器的驱动程序文件。按照用户手册中的说明安装驱动程序。第一次安装显示器时，计算机可能会需要显示器驱动程序 (.inf 和 .icm 文件) 或驱动程序磁盘。按照说明插入产品包装中包含的光盘。显示器驱动程序 (.inf 和 .icm 文件) 将会自动安装。

---

**问：**如何调整分辨率？

**答：**您的视频卡/图形驱动程序和显示器共同决定了可用的分辨率。您可以在 Windows® 控制面板的“Display properties (显示属性)”中选择所需的分辨率。

---

**问：**调整显示器时不知道如何操作怎么办？

**答：**只需按 OK 按钮，然后选择 Reset (重置) 即可全部恢复至原始出厂设置。

---

**问：**什么是 Auto (自动) 功能？

**答：**只需按 AUTO (自动) 调整键，即恢复最佳屏幕位置、相位和同步脉冲设定，无需经过OSD菜单和控制键的调整

**注意：**自动功能仅对特定型号有效。

---

**问：**我的显示器没有接通电源（LED电源灯不亮），我该怎么办？

**答：**请确定已将AC电源线连接到显示器上了。

---

**问：**LCD 显示器能接受 PC 型号下的隔行扫描信号吗？

**答：**不能。如果使用隔行扫描信号，屏幕上会同时显示奇数和偶数水平扫描线，因而导致图片失真。

---

**问：**刷新率对 LCD 有何意义？

**答：**在 CRT（阴极射线管）显示器技术中，电子光从上到下扫过屏幕的速度决定光的闪烁度。与此相反，动态矩阵显示器使用有源元件（即TFT）控制每一个像素，因此，刷新率其实不适于 LCD 技术。

---

**问：**LCD 屏幕有何防摩擦的功能？

**答：**LCD 表面涂有保护层，能够承受一定程度的硬度（相当于2H铅笔的硬度）。一般来说，不要让屏幕平面受到过份的震动和摩擦。备有一种耐性更强的保护罩，供选购。

---

**问：**我应该如何清洗 LCD 表面？

**答：**常规清洗，请用柔软纤细的面巾纸。彻底清洗，请用异丙基酒精。请勿使用其它溶解液，例如乙醇酒精、乙醇防冻液、丙酮醇和乙级烷。

---

**问：**LCD 显示器能否挂在墙上，或作为触摸屏幕使用？

**答：**是的，Philips D显示器拥有此选项功能。位于后盖上的标准VESA装设孔可以让使用者在任何的VESA标准ARM或配件上装设Philips显示器。触控式面板的设计是为了未来应用使用。关于更进一步的信息，请洽Philips业务代表。

[返回页首](#)

---

## 屏幕调整

**问：** 何为安装软盘和 CD光碟上的 FPadjust 程序？

**答：** FPadjust 程序生成校对图形，有助你调整显示器设置，例如对比度、亮度、水平位置、垂直位置、相位和最佳性能脉冲等。

---

**问：** 当安装显示器时，如何让显示器发挥最佳性能？

**答：**

1. 为取得最佳性能，请确保将 32" 时的显示设置设成 1360x768@60Hz。注意：按一下 OSD OK 按钮可以查看当前显示设置。当前显示模式显示在 OSD 主控制的产品信息中。
  2. 欲安装位于显示器安装光盘中的 Flat Panel Adjust (FPadjust) 程序，请开启光盘，按两下 FP\_Setup04.exe 图标。这将可以自动安装 FP Adjust，并于桌面上放置快捷方式。
  3. 双击捷径图标运行 FPadjust 程序，逐步按照提示用显示器视觉控制器加强视频效果。
- 

**问：** LCD（液晶显示器）与 CRT（阴极射线管）相比，哪个幅射较强？

**答：** 因为 LCD 不使用电子枪，这种显示器不会在屏幕表面产生同等幅射量。

[返回页首](#)

---

## 与其它周边设备的兼容性

**问：** 我能否将 150P 型显示器连接至任何个人电脑、电脑工作台或苹果牌电脑？

**答：** 能。所有飞利浦 LCD 显示器与任何个人电脑、苹果牌电脑或电脑工作台均完全兼容。你可能需要一个带线适配器将显示器连接至苹果牌电脑。若需细节，

请与你的销售商/转售商联系。

---

**问：** Philips LCD 显示器能否即插即用？

**答：** 是，这些显示器在 Windows® 95、98、2000 和 XP 下支持即插即用功能。

---

**问：** 何为USB（通用串行总线）？

**答：** 试将USB想象成个人周边设备的一种灵便插口。USB自动辨识周边设备所需的资源（比如驱动器软件和总线带宽）。USB 无需用户参预即能运用各种资源。USB 有三大特长：USB 消除了“外壳恐惧症”——一种由打开电脑外壳，为附加周边设备安装短路板片——此举通常需要调整 杂的“中断请求”（IRQ）设置——所引起的害怕感。USB 清除了“端口拥塞”现象。若无USB，个人电脑通常限于一台打印机、两个通讯端口装置（一般是滑鼠和调制解调器），一个增强平行端口附加装置（例如扫描器或视频照像机），以及一个 戏手柄。越来越多的多媒体电脑运用的周边设备每天都出现于市场。

有了 USB，多至 127个装置同时可用于一台电脑。USB 允许“热插入”。不再需要关机、插入、重新起动、运行安装系统来安装周边设备；也不再需要从事相反过程拔出某一装置。总之，USB 将当今的“插入即怕”变成真正的“插入即用”

有关 USB 的详细信息，请参阅词汇表。

---

**问：** 何为 USB插座？

**答：** USB 插座为通用串行总线提供更多的连接。插座的上游端口使插座接于主机（通常为个人电脑。插座上多个下游端口造成与另一个插座或装置的连接，例如 USB 键盘、照像机或打印机。

---

**问：** LCD显示器能否支持颜色搭配？

**答：** 目前尚不能做到这点。

[返回页首](#)



---

## LCD屏幕技术

**问：** 何为液晶显示器？

**答：** 液晶显示器(LCD)是一种光学装置，通常用在数字物件上显示 ASCII 字符和图形，例如手表、计算器、携带式 戏控制仪，等等。LCD便是使用于手提电脑和其它小型电脑的技术。与发光二极管和气体-等离子技术相仿，LCD 较之阴极射线管技术，能使显示器变得更薄。LCD 比大型电子显示器(LED)和气体显示器更加节省能源，因为它的使用原则是蔽光而不是发光。

---

**问：** LCD 是如何制造的？

**答：** LCD 显示器由两个玻璃片组成，相互之间相隔•微米。玻璃片铺上液晶，然•胶合在一起。上片涂上红绿蓝(RGB)图案，形成颜色过滤片。随•两个玻璃片皆粘上偏光片。这种结合体有时被称为“ 镜片 ”或“ 晶胞 ”。LCD 晶胞配以底部照明、驱动器电子和架片，组装成一个“ 模块 ”。

---

**问：** TFT LCD 的结构如何？

**答：** LCD TFT ( 液晶显示器薄膜晶体管 ) 的元件包括：

偏光过滤片：调控进出

玻璃基片：附带电极

透明电极：这些具有高透明比率的电极被用来操作 LCD 材料。

校对层：用胶片使液晶元素对准固定方向

液晶

间隔片：使两片玻璃片保持相同间隔

颜色过滤片：用红绿蓝(RGB)过滤片显示所有颜色

内部照明：向屏幕输光。

动态矩阵 LCD 中，开关晶体管（即TFT）和二极管与每一色素相接，能使每一元素显示/关闭。X 和Y 电极连于 TFT 排列的同一短路板上。开关信号打在 X 电极上，视频信号打在 Y 电极上。

**问：**何为偏光过程？

**答：**偏光过程基本上即是使光朝一个方向照明。光为电磁波。电磁场沿著与光柱传播相垂直的方向震动。这些磁场的方向即称为“偏光方向”。正常的或非偏光的光有不同方向的磁场；偏光的光只有一个方向的磁场。

---

**问：**何为偏光片？

**答：**偏光片是一种特殊塑料片，以一定偏光过程传送光，并从不同偏光方向吸收光。

---

**问：**静态矩阵 LCD 和动态矩阵 LCD 有何区别？

**答：**LCD 若非由静态矩阵 格即由动态矩阵 格制作。动态矩阵的晶体管放在每一像素交接点上，需少量电流即能控制像素的亮度。因此，动态矩阵显示器的电流能够更加频繁的开关，增进屏幕刷新时间（例如，你的鼠标似乎在屏幕上滑得更加平稳）。静态矩阵 LCD 具有一种导体 格，其像素位于 格的每一交接点。

---

**问：**薄膜晶体管 LCD 的屏面如何显示？

**答：**TFT（薄膜晶体管）LCD 屏面上的每一纵横线都分别附有数据源驱动器和网关驱动器。TFT 每个晶胞的漏极接上电极。液晶元素的分子排列依是否通上电压而有所不同。它让光从液晶元素的不同排列中渗透出来，从而变换受过偏光处理的光的方向和光量。当两个偏光过滤片垂直置于一个偏光光柱，从上方偏光屏面来的光随著液晶分子的螺旋结构转向 90 度，穿过下面的偏光过滤片。通上电压，液晶分子从原来的螺旋结构变成垂直排列，而光的方向也不再转向 90 度。在此情况下，从上面偏光屏面来的光则不会穿过下面的偏光过滤片。

---

**问：**与 CDT 相比，TFT LCD 的优势何在？

**答：**CDT 显示器中，一个电子枪以撞击荧光玻璃上的偏光电子方式发射电子和一般光。因此，CDT 显示器基本上以模拟红绿蓝信号操作。TFT LCD 显示器则是运用液晶屏面显示输入图像的装置。TFT 与 CDT 有根本不同的结构：其每一晶胞皆有动态矩阵结构和独立的活性元素。TFT LCD 有两个玻璃屏面，其空间装满液晶。当每一晶胞接上电极并通上电压时，液晶分子结构则受到改变，从而控制从里面射向显示图像的光。TFT LCD 比 CDT 有多重优势，因为它能变得特别薄，又没有闪光，原因是它不使用扫描法。

---

**问：**LCD 显示器的垂直频率为何最大只有 60 赫兹？

**答：**与 CDT 显示器不同，TFT LCD 屏幕具有固定的分辨率。例如，XGA 显示器只有 1024x3 (红绿蓝) x768 个像素，而更高分辨率若无更多的软件处理则不可得。本屏幕则定为 65 赫兹点脉冲最大显示，即 XGA 显示器的标准频率之一。既然此点脉冲是 60Hz/48kHz，此显示器的最大频率则为 60 赫兹。

---

**问：**现有何种广角技术？其功能如何？

**答：**TFT LCD 屏幕是透过液晶双重折射放进内部光亮的元素控制器/显示器。它利用内部光折射至液体元素主轴的这一特性，控制内部光的方向、将光显示出来。由于液晶上内部光的折射比率随光的内部角度变化，TFT 的视角比 CDT 的视角更窄。通常，视角指对比度为 10 的角度点。目前有许多扩大视角的开发途径。最常用的方法为利用广视角片，透过变换折射比率来扩大视角。IPS (面内开关) 或 MVA (多项垂直校准) 也被用来扩大视角。飞利浦 181AS 型使用的则是先进的 IPS 技术。

---

**问：**LCD 显示器如何没有闪光？

**答：**从技术上说，LCD 也闪动，不过这个现象的原因与 CRT 显示器的不同——它并不妨碍视觉舒适感。LCD 的闪光指正负极电压差造成的一般不易觉察的发光。另一方面，伤害眼睛的 CRT 闪光是由于荧光物体的闪/灭动作变得显而易见而造成的。既然 LCD 屏幕的液晶反应速度较慢，这种讨厌的闪光现象不存在于 LCD 显示器。

**问：** LCD显示器为何几乎不受电磁干扰？

**答：** 与 CRT 不同，LCD 显示器没有主要部件会生发电磁干扰，尤其没有磁场。同样，因为LCD显示器使用相当低的能源，其能源输送极其安静。

[返回页首](#)

---

[工效学、生态学、安全标准](#)

**问：** 何为 CE 标志？

**答：** CE（欧洲通用）标志必须显示于受管理的销售于欧洲市场的产品。CE 标志意为某一产品符合有关欧洲条例。欧洲条例即有关卫生、安全、环境和用户保护的欧洲法律，与每个国家电码和UL标准法类似。

**问：** LCD显示器是否符合普通安全标准？

**答：** 符合。飞利浦 LCD显示器符合有关放射控制、电磁波控制、能源节省、工作环境电力安全和废物回收等 MPR-II 条例和 TCO 99/03 标准。规格网页备有更详细的安全标准数据。

[有关规定](#) 章节载有更详细信息。

[返回页首](#)

## 故障检修

安全和故障检修 · 常见问题(FAQs) · 常见问题 · 电视和音频问题 · 视频问题 · 遥控器问题  
 · 产品规格的问题 · OSD 警告消息 · 有关规定 · 其他相关信息

本页面上的问题可为用户自行处理。如果通过以下解决方案仍然无法解决问题，则请联系距您最近的飞利浦经销商。

### 常见问题

故障现象	是否存在以下问题：	检查项目
无图像/电源LED熄灭	无图像，LCD显示器/电视机不亮	检查视频电缆和（或）电源线两端连接是否牢固。 检查电源插座。 确保显示器/电视机后面的交流电源已经打开。
无图像/电源LED点亮	无图像或者没有亮度	增大亮度与对比度。 采用LCD显示器/电视机的自检功能进行检查。 检查视频电缆连接器的插针是否存在弯曲或者折断现象。
聚焦不好	画面失真、模糊或者存在重影	通过“菜单”>“图像设置”->“自动调整”，自动调整图像。 通过屏幕菜单调整相位与时钟。 不要采用延长线加长视频电缆。 将LCD显示器/电视机恢复到厂设置。（通过“菜单”->“出厂复位”->“所有设置”。） 降低视频分辨率或者增大字体。

视频图像抖动/晃动	图像有波纹或者存在细微晃动	<p>通过“菜单”&gt;“图像设置”-&gt;“自动调整”，自动调整图像。</p> <p>通过屏幕菜单调整相位与时钟。</p> <p>将LCD显示器/电视机恢复到厂设置。（通过“菜单”-&gt;“出厂复位”-&gt;“所有设置”。）</p> <p>检查环境条件。</p> <p>将电视机放到另一间屋子试一试。</p>
缺像素	LCD屏幕有暗点	<p>关上电源然后再打开。</p> <p>某些像素恒暗。对于LCD技术来说这种故障不可避免。</p>
像素始终点亮	LCD屏幕有亮点	<p>关上电源然后再打开。</p> <p>某些像素恒亮。对于LCD技术来说这种故障不可避免。</p>
亮度问题	画面过暗或者过亮	<p>将LCD显示器/电视机恢复到厂设置。（通过“菜单”-&gt;“出厂复位”-&gt;“所有设置”。）</p> <p>通过“菜单”&gt;“图像设置”-&gt;“自动调整”，自动调整图像。</p> <p>调整亮度和对比度。</p> <p> <b>注意：在DVI模式中，对比度不可调。</b></p>
几何失真	屏幕没有正确对中	<p>将LCD显示器/电视机复位（“仅位置设置”）。</p> <p>通过“菜单”&gt;“图像设置”-&gt;“自动调整”，自动调整图像。</p> <p>调整对中控控制选项。</p> <p>确保LCD显示器/电视机所处视频模式正确。</p> <p> <b>注意：在DVI模式中，位置不可调。</b></p>

<p>水平/竖直条纹</p>	<p>屏幕上有一到多个条纹</p>	<p>将LCD显示器/电视机复位。 通过“菜单”-&gt;“图像设置”-&gt;“自动调整”，自动调整图像。 通过屏幕菜单调整相位与时钟控制。 检查视频电缆连接器的插针是否存在弯曲或者折断现象。</p> <p> <b>注意：在DVI模式中，像素时钟和相位均不可调。</b></p>
<p>同步问题</p>	<p>屏幕杂乱无章或者看上去图像存在裂纹</p>	<p>将LCD显示器/电视机复位。 按下"自动调整"按钮。 通过屏幕菜单调整相位与时钟控制。 检查视频插针是否存在弯曲或者折断现象。 从"安全模式"中引导系统。</p>
<p>LCD有刮痕</p>	<p>屏幕被刮伤或者弄脏</p>	<p>关闭LCD显示器/电视机，擦拭屏幕。</p>
<p>安全相关问题</p>	<p>可以看到冒烟或者火星迹象</p>	<p>切勿进行任何故障处理工作。 LCD显示器/电视机需要更换。</p>
<p>时断时续的问题</p>	<p>LCD显示器/电视机在开关机时功能异常</p>	<p>确保LCD显示器/电视机处于正确的视频模式。 确保计算机和LCD显示器/电视机之间的视频电缆连接牢固。 将LCD显示器/电视机恢复到厂设置。（通过“菜单”-&gt;“出厂复位”-&gt;“所有设置”。） 采用LCD显示器/电视机的自检功能，检查并确定自检模式中是否也会发生这种时断时续的问题。</p>

**电视和音频问题**

<p>电视信号接收不良</p>	<p>屏幕上看到的画面不正常</p>	<p>如果近山或者高楼，则可能导致画面重影、回声或者阴影。此时请按照“微调”中的说明，试一试手动调整画面，或者调整室外天线的方向。</p>
-----------------	--------------------	---

无电视图象	选择电视输入时无画面	天线插座连接是否正确？制式选择是否正确？画面或者声音上的问题一般都是由于SCART电缆接线不良所致。（有时搬动或者转动LCD显示器/电视机时可能会导致连接器虚接）。请检查所有接线是否良好。
无声	播放的节目有声，可是却没有声音输出	确保LCD显示器/电视机的音频输入连接器及PC机或视频播放器的音频输出连接器上音频电缆均连接牢固。 如果在某些电视频道上可以接收到画面但是没有声音，则表明电视制式选择不当。请修改制式设置。

## 视频问题

没有视频	信号指示器都不亮	<p>检查您所选择的视频输入</p> <ul style="list-style-type: none"> <li>○ 复合：黄色RCA插口</li> <li>○ S视频：典型情况下是一个4针插口</li> <li>○ 分量：典型情况下是三个RCA插口，颜色分别为绿、红、蓝。</li> </ul> <p>检查是不是把视频电缆插到了LCD显示器电视机后面的视频输出端口。</p>
DVD播放质量差	画面不清晰，出现一定程度的颜色失真	<p>检查DVD接线</p> <ul style="list-style-type: none"> <li>○ 复合视频的画面质量只能说过得去</li> <li>○ S视频的质量要好一些</li> <li>○ 分量视频的质量最好</li> </ul>
无声	可以看到视频图像，但是没有声音	<p>检查LCD显示器/电视机的音量是否关闭或者静音。</p> <p>音频电缆要接线牢固。</p> <p>检查音频电缆接线是否正确。</p> <p>在屏幕菜单中核对音源选择是否正确。</p>

## 遥控器问题



<p>遥控器工作不正常</p>	<p>按下遥控器，LCD显示器/电视机没有反应</p>	<p>遥控器要对准LCD显示器/电视机上的传感器。将两节电池都换成新的。 检查遥控功能是否已被禁用（关于遥控器的禁用/启用问题，请参阅<a href="#">遥控器</a>一节）。 .</p>
<p><b>产品规格的问题</b></p>		
<p>屏幕图像过小</p>	<p>屏幕上图像虽然居中，但是没有充满整个观看区域</p>	<p>将LCD显示器/电视机恢复到厂设置。（通过“菜单”-&gt;“出厂复位”-&gt;“所有设置”。）</p>
<p>无法通过LCD显示器/电视机侧面的按钮对其进行调整</p>	<p>屏幕上不出现屏幕菜单</p>	<p>关闭LCD显示器/电视机，拔下电源线。然后重新插上电源线并打开电源。</p>
<p>如需进一步的帮助，请参照<a href="#">客户信息中心</a>清单，联系您当地的飞利浦分销商。</p> <p style="text-align: center;"><a href="#">返回页首</a></p>		

## OSD警告消息

屏幕上可能会出现一条警告消息。警告消息将指出LCD显示器/电视机当前的状态。

 <p style="text-align: center;"><b>注意</b></p> <p style="text-align: center;"><b>正在进行自动调整</b></p>	<p>看到这条警告消息时，LCD显示器/电视机正在进行调整。</p>
--	------------------------------------

**注意**

不能显示此视频模式，  
 请将计算机显示输入改为1360x768@60Hz

LCD显示器/电视机超出同步范围时，屏幕上将出现一条警告消息。

如需了解本LCD显示器/电视机的水平和垂直可寻址频率范围，请参阅《规格》部分。推荐的模式为1360x 768 @ 60Hz。

**注意**

无视频输入

本条消息表示没有视频输入信号。

**注意**

处于节电模式  
 请按键盘上的任意按键  
 或者移动鼠标

LCD显示器/电视机处于节电模式（PC模式中）。



屏幕菜单主菜单解锁完毕。



屏幕菜单主菜单已锁定。

[返回页首](#)

## Regulatory Information

[CE Declaration of Conformity](#) • [Display Power Management Signaling](#) • [Federal Communications Commission \(FCC\) Notice \(U.S. Only\)](#) • [Commission Federale de la Communication \(FCC Declaration\)](#) • [EN 55022 Compliance \(Czech Republic Only\)](#) • [VCCI Class 2 Notice \(Japan Only\)](#) • [MIC Notice \(South Korea Only\)](#) • [Polish Center for Testing and Certification Notice](#) • [North Europe \(Nordic Countries\) Information](#) • [BSMI Notice \(Taiwan Only\)](#) • [Ergonomie Hinweis \(nur Deutschland\)](#) • [Philips End-of-Life Disposal](#) • [Information for UK only](#) • [Waste Electrical and Electronic Equipment-WEEE](#)

[Safety and Troubleshooting](#) • [Troubleshooting](#) • [Other Related Information](#) • [Frequently Asked Questions \(FAQs\)](#)

---

### CE Declaration of Conformity

Philips Consumer Electronics declare under our responsibility that the product is in conformity with the following standards

- EN60950-1:2001 (Safety requirement of Information Technology Equipment)
  - EN55022:1998 (Radio Disturbance requirement of Information Technology Equipment)
  - EN55024:1998 (Immunity requirement of Information Technology Equipment)
  - EN61000-3-2:2000 (Limits for Harmonic Current Emission)
  - EN61000-3-3:1995 (Limitation of Voltage Fluctuation and Flicker)
  - EN55013:1990+A12+A13+A14 (Radio Disturbance requirement of Sound and Television Receivers and associated)
  - EN55020:1994+A12 (Immunity requirement of Sound and Television Receivers and associated)
  - IEC Guide 112:2000 ( Guide on the Safety of Multimedia Equipment) following provisions of directives applicable
  - 73/23/EEC (Low Voltage Directive)
  - 89/336/EEC (EMC Directive)
  - 93/68/EEC (Amendment of EMC and Low Voltage Directive)
- and is produced by a manufacturing organization on ISO9000 level.

The product also comply with the following standards

- ISO9241-3, ISO9241-7, ISO9241-8 (Ergonomic requirement for Visual Display)
- ISO13406-2 (Ergonomic requirement for Flat panels)
- GS EK1-2000 (GS specification)
- prEN50279:1998 (Low Frequency Electric and Magnetic fields for Visual Display)
- MPR-II (MPR:1990:8/1990:10 Low Frequency Electric and Magnetic fields)

- TCO99, TCO03 (Requirement for Environment Labelling of Ergonomics, Energy, Ecology and Emission, TCO: Swedish Confederation of Professional Employees) for TCO versions

[RETURN TO TOP OF THE PAGE](#)

## Display Power Management Signaling

### 320WN6

This monitor is equipped with a function for saving energy which supports the VESA Display Power Management Signaling (DPMS) standard. This means that the monitor must be connected to a computer which supports VESA DPMS to fulfill the requirements in the NUTEK specification 803299/94. Time settings are adjusted from the system unit by software.

NUTEK	VESA State	LED Indicator	Power Consumption
Normal operation	ON	Blue	100 W (typical)
Power Saving Alternative 2 One step	OFF(Sleep)	Amber	< 5 W
	Switch OFF	OFF	< 3 W



We recommend you switch off the monitor when it is not in use for quite a long time.

[RETURN TO TOP OF THE PAGE](#)

## Federal Communications Commission (FCC) Notice (U.S. Only)



This equipment has been tested and found to comply with the limits for a Class B digital device, pursuant to Part 15 of the FCC Rules. These limits are designed to provide reasonable protection against harmful interference in a residential installation. This equipment generates, uses and can radiate radio frequency energy and, if not installed and used in accordance with the instructions, may cause harmful interference to radio communications. However, there is no guarantee that interference will not occur in a particular installation. If this equipment does cause harmful interference to radio or television reception, which can be determined by turning the equipment off and on, the user is encouraged to try to correct the interference by one or more of the following measures:

- Reorient or relocate the receiving antenna.
- Increase the separation between the equipment and receiver.
- Connect the equipment into an outlet on a circuit different from that to which the receiver is connected.
- Consult the dealer or an experienced radio/TV technician for help.



Changes or modifications not expressly approved by the party responsible for compliance could void the user's authority to operate the equipment.

Use only RF shielded cable that was supplied with the monitor when connecting this monitor to a computer device.

To prevent damage which may result in fire or shock hazard, do not expose this appliance to rain or excessive moisture.

THIS CLASS B DIGITAL APPARATUS MEETS ALL REQUIREMENTS OF THE CANADIAN INTERFERENCE-CAUSING EQUIPMENT REGULATIONS.

[RETURN TO TOP OF THE PAGE](#)

---

[Commission Federale de la Communication \(FCC Declaration\)](#)



Cet équipement a été testé et déclaré conforme aux limites des appareils numériques de class B, aux termes de l'article 15 Des règles de la FCC. Ces limites sont conçues de façon à fournir une protection raisonnable contre les interférences nuisibles dans le cadre d'une installation résidentielle. CET appareil produit, utilise et peut émettre des hyperfréquences qui, si l'appareil n'est pas installé et utilisé selon les consignes données, peuvent causer des interférences nuisibles aux communications radio. Cependant, rien ne peut garantir l'absence d'interférences dans le cadre d'une installation particulière. Si cet appareil est la cause d'interférences nuisibles pour la réception des signaux de radio ou de télévision, ce qui peut être décelé en fermant l'équipement, puis en le remettant en fonction, l'utilisateur pourrait essayer de corriger la situation en prenant les mesures suivantes:

- Réorienter ou déplacer l'antenne de réception.
- Augmenter la distance entre l'équipement et le récepteur.
- Brancher l'équipement sur un autre circuit que celui utilisé par le récepteur.
- Demander l'aide du marchand ou d'un technicien chevronné en radio/télévision.



Toutes modifications n'ayant pas reçu l'approbation des services compétents en matière de conformité est susceptible d'interdire à l'utilisateur l'usage du présent équipement.

N'utiliser que des câbles RF armés pour les connections avec des ordinateurs ou périphériques.

CET APPAREIL NUMERIQUE DE LA CLASSE B RESPECTE TOUTES LES EXIGENCES DU REGLEMENT SUR LE MATERIEL BROUILLEUR DU CANADA.

[RETURN TO TOP OF THE PAGE](#)

## EN 55022 Compliance (Czech Republic Only)

This device belongs to category B devices as described in EN 55022, unless it is specifically stated that it is a Class A device on the specification label. The following applies to devices in Class A of EN 55022 (radius of protection up to 30 meters). The user of the device is obliged to take all steps necessary to remove sources of interference to telecommunication or other devices.

Pokud není na typovém štítku počítače uvedeno, že spadá do do třídy A podle EN 55022, spadá automaticky do třídy B podle EN 55022. Pro zařízení zařazená do třídy A (chranné pásmo 30m) podle EN 55022 platí následující. Dojde-li k rušení telekomunikačních nebo jiných zařízení je uživatel povinen provést taková opatření, aby rušení odstranil.

[RETURN TO TOP OF THE PAGE](#)

## VCCI Notice (Japan Only)

This is a Class B product based on the standard of the Voluntary Control Council for Interference (VCCI) for Information technology equipment. If this equipment is used near a radio or television receiver in a domestic environment, it may cause radio Interference. Install and use the equipment according to the instruction manual.



Class B ITE

この装置は、情報処理装置等電波障害自主規制協議会 (VCCI) の基準に基づくクラス B 情報技術装置です。この装置は家庭環境で使用することを目的としていますが、この装置がラジオやテレビジョン受信機に近接して使用されると、受信障害を引き起こすことがあります。取扱説明書に従って正しい取り扱いをして下さい。

[RETURN TO TOP OF THE PAGE](#)

## MIC Notice (South Korea Only)

Class B Device

장치 종류	사용자 안내문
B급 기기	이 장치는 가정용으로 전자파 적합등록을 한 장치로서 주거지역에서는 물론 모든 지역에서 사용할 수 있습니다.



Please note that this device has been approved for non-business purposes and may be used in any environment, including residential areas.

[RETURN TO TOP OF THE PAGE](#)

---

### **Polish Center for Testing and Certification Notice**

The equipment should draw power from a socket with an attached protection circuit (a three-prong socket). All equipment that works together (computer, monitor, printer, and so on) should have the same power supply source.

The phasing conductor of the room's electrical installation should have a reserve short-circuit protection device in the form of a fuse with a nominal value no larger than 16 amperes (A).

To completely switch off the equipment, the power supply cable must be removed from the power supply socket, which should be located near the equipment and easily accessible.

A protection mark "B" confirms that the equipment is in compliance with the protection usage requirements of standards PN-93/T-42107 and PN-89/E-06251.



## ***Wymagania Polskiego Centrum Badań i Certyfikacji***

Urządzenie powinno być zasilane z gniazda z przyłączonym obwodem ochronnym (gniazdo z kolkiem). Współpracujące ze sobą urządzenia (komputer, monitor, drukarka) powinny być zasilane z tego samego źródła.

Instalacja elektryczna pomieszczenia powinna zawierać w przewodzie fazowym rezerwową ochronę przed zwarciami, w postaci bezpiecznika o wartości znamionowej nie większej niż 16A (amperów).

W celu całkowitego wyłączenia urządzenia z sieci zasilania, należy wyjąć wtyczkę kabla zasilającego z gniazdko, które powinno znajdować się w pobliżu urządzenia i być łatwo dostępne.

Znak bezpieczeństwa "B" potwierdza zgodność urządzenia z wymaganiami bezpieczeństwa użytkowania zawartymi w PN-93/T-42107 i PN-89/E-06251.

## ***Pozostałe instrukcje bezpieczeństwa***

- Nie należy używać wtyczek adapterowych lub usuwać kolka obwodu ochronnego z wtyczki. Jeżeli konieczne jest użycie przedłużacza to należy użyć przedłużacza 3-żyłowego z prawidłowo połączonym przewodem ochronnym.
- System komputerowy należy zabezpieczyć przed nagłymi, chwilowymi wzrostami lub spadkami napięcia, używając eliminatora przepięć, urządzenia dopasowującego lub bezzakłócenowego źródła zasilania.
- Należy upewnić się, aby nic nie leżało na kablach systemu komputerowego, oraz aby kable nie były umieszczone w miejscu, gdzie można byłoby na nie nadeptywać lub potykać się o nie.
- Nie należy rozlewać napojów ani innych płynów na system komputerowy.
- Nie należy wpychać żadnych przedmiotów do otworów systemu komputerowego, gdyż może to spowodować pożar lub porażenie prądem, poprzez zwarcie elementów wewnętrznych.
- System komputerowy powinien znajdować się z dala od grzejników i źródeł ciepła. Ponadto, nie należy blokować otworów wentylacyjnych. Należy unikać kładzenia luźnych papierów pod komputer oraz umieszczania komputera w ciasnym miejscu bez możliwości cyrkulacji powietrza wokół niego.

[RETURN TO TOP OF THE PAGE](#)

---

## **North Europe (Nordic Countries) Information**

Placering/Ventilation

### **WARNING:**

**FÖRSÄKRA DIG OM ATT HUVUDBRYTARE OCH UTTAG ÄR LÄTÅTKOMLIGA, NÄR DU STÄLLER DIN UTRUSTNING PÅPLATS.**

## Placering/Ventilation

### **ADVARSEL:**

SØRG VED PLACERINGEN FOR, AT NETLEDNINGENS STIK OG STIKKONTAKT ER NEMT TILGÆNGELIGE.

## Paikka/Ilmankierto

### **VAROITUS:**

SIJOITA LAITE SITEN, ETTÄ VERKKOJOHTO VOIDAAN TARVITTAESSA HELPOSTI IRROTTAA PISTORASIESTA.

## Plassering/Ventilasjon

### **ADVARSEL:**

NÅR DETTE UTSTYRET PLASSERES, MÅ DU PASSE PÅ AT KONTAKTENE FOR STØMTILFØRSEL ER LETTE Å NÅ.

[RETURN TO TOP OF THE PAGE](#)

---

## **BSMI Notice (Taiwan Only)**

符合乙類資訊產品之標準

[RETURN TO TOP OF THE PAGE](#)

## Ergonomie Hinweis (nur Deutschland)

Damit Ihr Monitor immer den in der Zulassung geforderten Werten entspricht, ist darauf zu achten, daß

1. Reparaturen nur durch Fachpersonal durchgeführt werden.
2. nur original-Ersatzteile verwendet werden.
3. bei Ersatz der Bildröhre nur eine bauartgleiche eingebaut wird.

Aus ergonomischen Gründen wird empfohlen, die Grundfarben Blau und Rot nicht auf dunklem Untergrund zu verwenden (schlechte Lesbarkeit und erhöhte Augenbelastung bei zu geringem Zeichenkontrast wären die Folge).

Der arbeitsplatzbezogene Schalldruckpegel nach DIN 45 635 beträgt 70dB (A) oder weniger.



**ACHTUNG: BEIM AUFSTELLEN DIESES GERÄTES DARAUFG ACHTEN, DAß NETZSTECKER UND NETZKABELANSCHLUß LEICHT ZUGÄNGLICH SIND.**

[RETURN TO TOP OF THE PAGE](#)

---

## End-of-Life Disposal

Your new monitor contains materials that can be recycled and reused. Specialized companies can recycle your product to increase the amount of reusable materials and to minimize the amount to be disposed of.

Please find out about the local regulations on how to dispose of your old monitor from your local Philips dealer.

### (For customers in Canada and U.S.A.)

This product may contain lead and/or mercury. Dispose of in accordance to local-state and federal regulations.

For additional information on recycling contact [www.eia.org](http://www.eia.org) (Consumer Education Initiative)

[RETURN TO TOP OF THE PAGE](#)

---

## Information for UK only

## **WARNING - THIS APPLIANCE MUST BE EARTHED.**

### **Important:**

This apparatus is supplied with an approved moulded 13A plug. To change a fuse in this type of plug proceed as follows:

1. Remove fuse cover and fuse.
2. Fit new fuse which should be a BS 1362 5A, A.S.T.A. or BSI approved type.
3. Refit the fuse cover.

If the fitted plug is not suitable for your socket outlets, it should be cut off and an appropriate 3-pin plug fitted in its place.

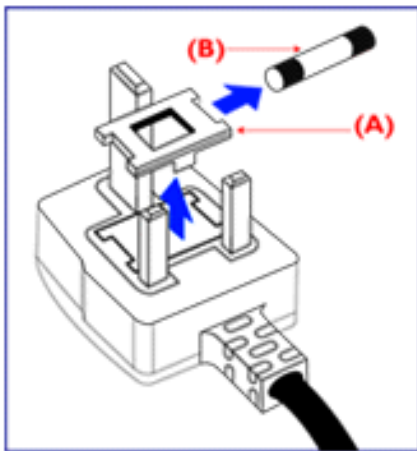

If the mains plug contains a fuse, this should have a value of 5A. If a plug without a fuse is used, the fuse at the distribution board should not be greater than 5A.

Note: The severed plug must be destroyed to avoid a possible shock hazard should it be inserted into a 13A socket elsewhere.

### **How to connect a plug**

The wires in the mains lead are coloured in accordance with the following code:

BLUE - "NEUTRAL" ("N")

BROWN - "LIVE" ("L")

GREEN & YELLOW - "EARTH" ("E")

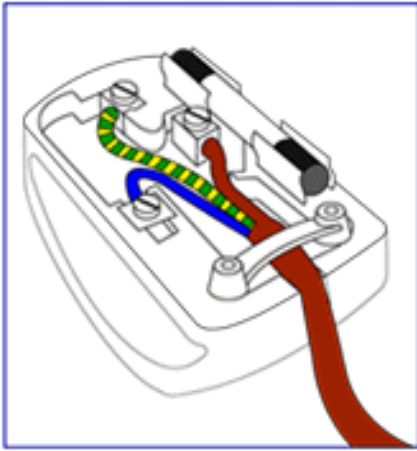

1. The GREEN AND YELLOW wire must be connected to the terminal in the plug which is marked with the letter "E" or by the Earth symbol  or coloured GREEN or GREEN AND YELLOW.

2. The BLUE wire must be connected to the terminal which is marked with the letter "N" or coloured BLACK.

3. The BROWN wire must be connected to the terminal which marked with the letter "L" or coloured RED.

Before replacing the plug cover, make certain that the cord grip is clamped over the sheath of the lead - not simply over the three wires.

[RETURN TO TOP OF THE PAGE](#)

---

## Waste Electrical and Electronic Equipment-WEEE

Attention users in European Union private households



This marking on the product or on its packaging illustrates that, under European Directive 2002/96/EG governing used electrical and electronic appliances, this product may not be disposed of with normal household waste. You are responsible for disposal of this equipment through a designated waste electrical and electronic equipment collection. To determine the locations for dropping off such waste electrical and electronic, contact your local government office, the waste disposal organization that serves your household or the store at which you purchased the product.

[RETURN TO TOP OF THE PAGE](#)

## 其他相关信息

[安全和故障检修](#) · [常见问题\(FAQs\)](#) · [故障检修](#) · [有关规定](#) · [美国用户须知](#) · [美国以外用户须知](#)

---

### 美国用户须知

如设备电压为115伏：

使用符合UL 标准的电绳，应含有美国线规至少18 号、SVT 或SJT 三型导体线（最长15英尺），并联导电条，15安、125伏接地式插头。

如设备电压为230伏：

使用符合UL 标准的电绳，应含有美国线规至少18 号、SVT 或SJT 三型导体线（最长15英尺），串联导电条，15安、250伏接地式插头。

---

### 美国以外用户须知

如设备电压为230伏：

所用电绳应含有美国线规至少18 号导体线（最长15英尺）及15安、250伏接地式插头。接线组应通过设备所在国家有关安全核 并/或标有“危险” (HAR) 字样。

[返回页首](#)

## 飞利浦像素残缺规定

产品特点 · 技术规格 · 分辨率及预设模式 · 自动节能 · 物理规格 · 引脚分配 · 产品图示

### 飞利浦平面显示器像素残缺规定

飞利浦致力于提供最优质的产品。本公司运用同行业最先进的制造程序，实行严格的质量管理。不过，用于平面屏幕显示器的 TFT LCD 屏幕若有像素或分像素残缺有时也是事在难免。没有任何厂家能够担保所有的屏幕皆无像素残缺，飞利浦却保证任何显示器，如果超过不可接受的残缺量，必将得到担保条件下的维修或替换。此处须知描述不同种类的像素残缺，规定每一种类可以接受的残缺水准。为了符合担保下的维修或替换，TFT LCD 屏幕上的像素残缺量须得超过这些可接受水准。例如，15 英寸的 XGA 显示器上，不足 0.0004%的分像素可能属于残缺。此外，鉴于有些像素残缺种类或组合比其它更引人注意，飞利浦对此种类确定更高的质量标准。本规定全球范围有效。

#### 像素和分像素

#### 像素和分像素

一个像素，或称图像元素，由三个属于红绿蓝主颜色的分像素组成。许多像素在一起形成一个图像。像素里的所有分像素全被照亮时，三个带颜色的分像素一起以一个白色像素出现。当他们全部变暗时，三个带颜色的分像素一起以一个黑色像素出现。其它类的明暗分像素组合则以其它颜色的单个像素出现。

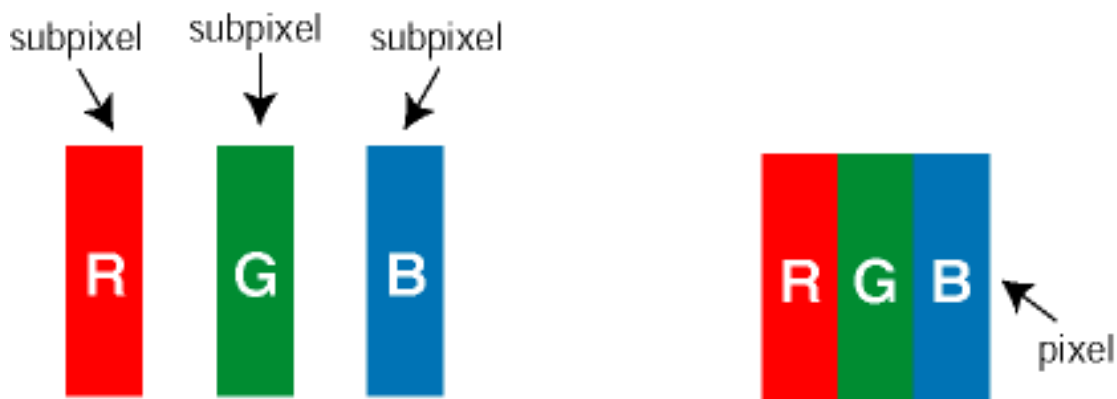

#### 像素残缺种类

像素和分像素残缺以不同形式出现在屏幕上。有两类像素残缺，每一类内有多种分像素残缺。

**白点残缺** 白点残缺以常亮或常“明”的像素和分像素出现。白点残缺种类如下：

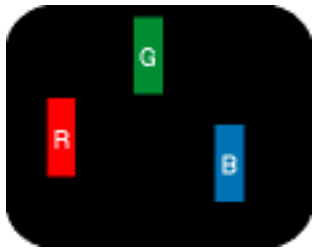

一个发亮的红绿蓝分像素



二个相邻发亮的分像素：

- 红+蓝= 紫
- 红+绿= 黄
- 绿+蓝= 氰（浅蓝）

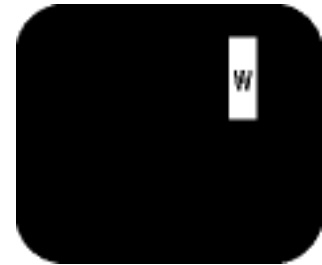

三个相邻发亮分像素（一个白色像素）

**黑点残缺** 黑点残缺以常暗或常“灭”的像素和分像素出现。黑点残缺种类如下：

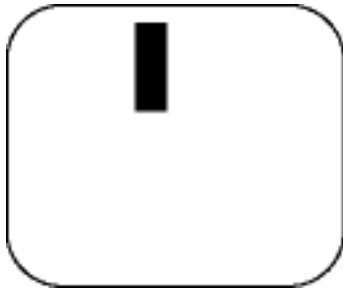

一个暗色分像素

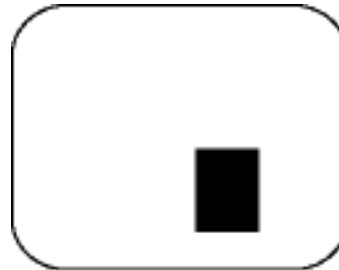

两个或三个相邻暗色分像素

### 紧凑像素残缺

鉴于靠在一起的同类像素和分像素残缺更引人注意，飞利浦同样制定紧凑像素残缺的容许规格。

### 像素残缺容许规格

为了符合担保下由于像素残缺而需要的维修或替换，飞利浦平面显示器的 TFT LCD 屏幕必须有超过下表所列容许规格的像素和分像素。



亮点之缺点	可接受的程度
型式	320WN6
1个照明之副图素	0
2个邻接照明之副图素	0
3个邻接照明之副图素 (1个白色图素)	0
75% ~ 50% 点	0
50% ~ 更少点 (淡点)	Max 7
两个亮点瑕疵之间的距离*	N/A
所有类型之亮点缺点总数	0
Tiny bright dots less then 50% R/B, 30% G	Max 4

\* Bright Dot is defined as dots (sub-pixels) which appeared brightly in the screen when the LCM displayed with whole pattern & Bright Dot's brightness is defined over 50% of the brightness against around. (but, Green bright dot is over 30% of brightness against around)

\* Here in Tiny Bright Dot is defined as "for Red and Blue" the bright area should be no longer than 1/2 sub-pixel and for green the bright area should be no larger than 1/3 sub-pixel.

黑点缺陷	可接受的程度
型式	320WN6
1个黑副图素	5 或以下
2 个邻接之黑副图素	1 或以下
3 个邻接之黑副图素	0
两个黑点缺陷间之距离*	15 公厘或以上
所有型式之黑点缺陷总数	5 或以下

缺陷点总数	可接受的程度
型式	320WN6

所有型式之亮点或黑点缺陷总数	5 或以下
----------------	-------

注：

\* 1或2个邻接副图素缺陷 = 1个点之缺陷

飞利浦所有显示器均符合ISO13406-2标准。

[返回页首](#)

## 连接到您的PC、电视天线、DVD/VCR等

产品正面说明 · 设置与连接您的显示器/电视机 · 启动 · 强化功效 · 使用您的遥控器

### 成套配件

打开所有配件的包装。



电源电缆

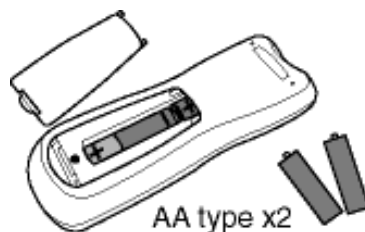

遥控器与电池



DVI-D 信号线



VGA信号电缆



E-DFU包装



底座

螺丝



10W可拆式扬声器(x2)

[返回首页](#)

## 设置与连接您的显示器/电视机



**注意:** 在安装之前确认已关闭您的显示器/电视机。

### - 连接显示器/电视机

按照步骤将电缆连接到您的显示器/电视机的背面:

## 电视机型

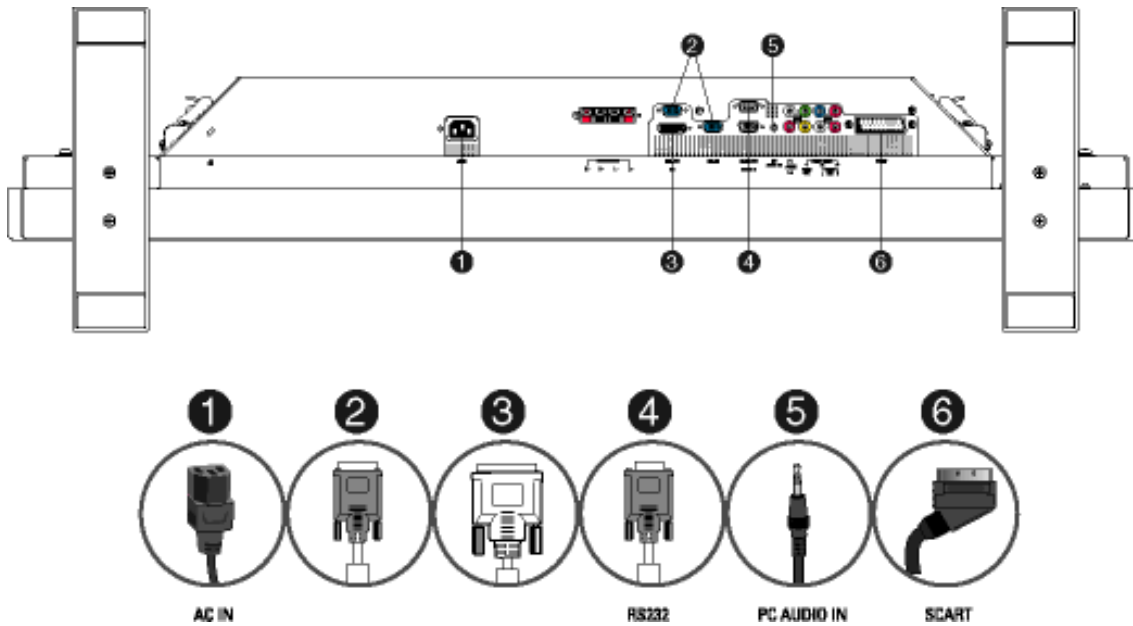

[返回页首](#)

### - 连接到PC

按照步骤<1>~<5>将电缆连接到您的计算机的背面

如果您的显示器上显示了计算机图象，则表示安装成功。

如果没有成功，请查询“[故障检修](#)”章节。

对于Microsoft Windows上的显示器驱动程序的安装，请查阅“[启动](#)”章节。

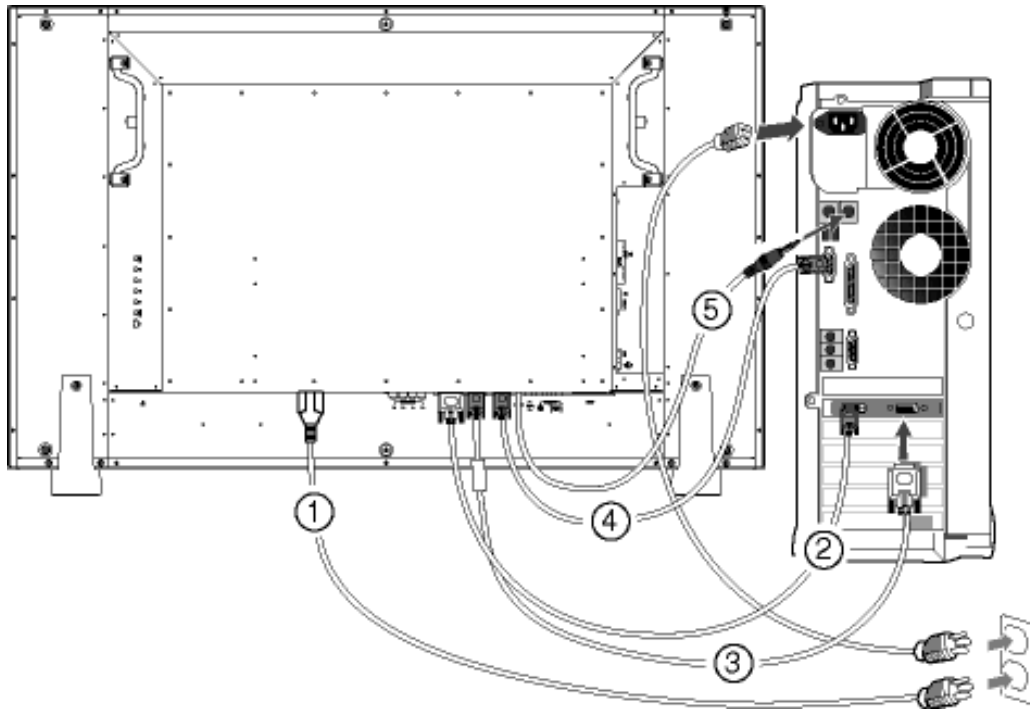

[返回首页](#)

- 连接到DVD/VCD/VCR

通过S-VIDEO 连接DVD/VCR/VCD

通过S-VIDEO 连接DVD/VCR/VCD

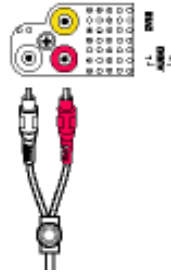
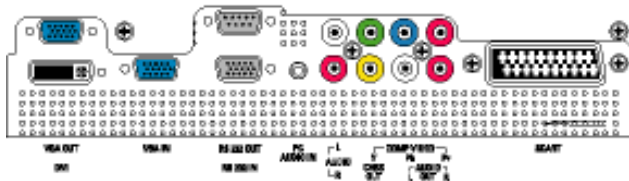
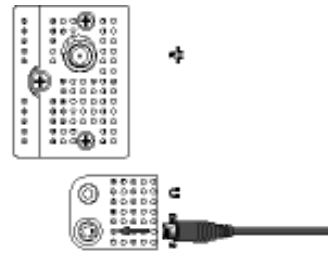

通过SCART连接DVD/VCR/VCD (仅用于欧洲)

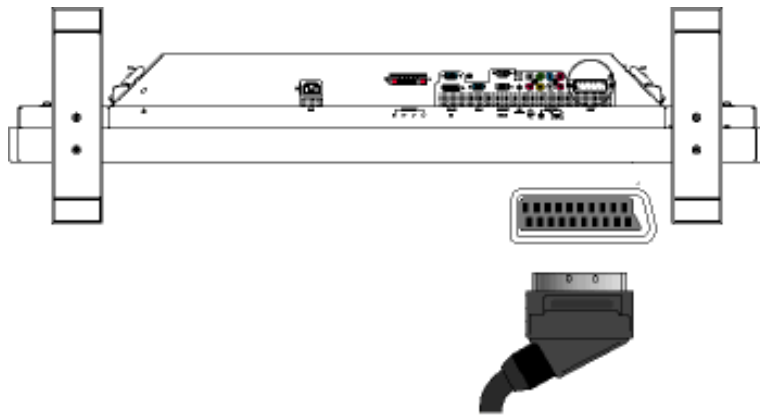

通过AV 端子 and S-video 连接 DVD/VCR/VCD (CVBS)

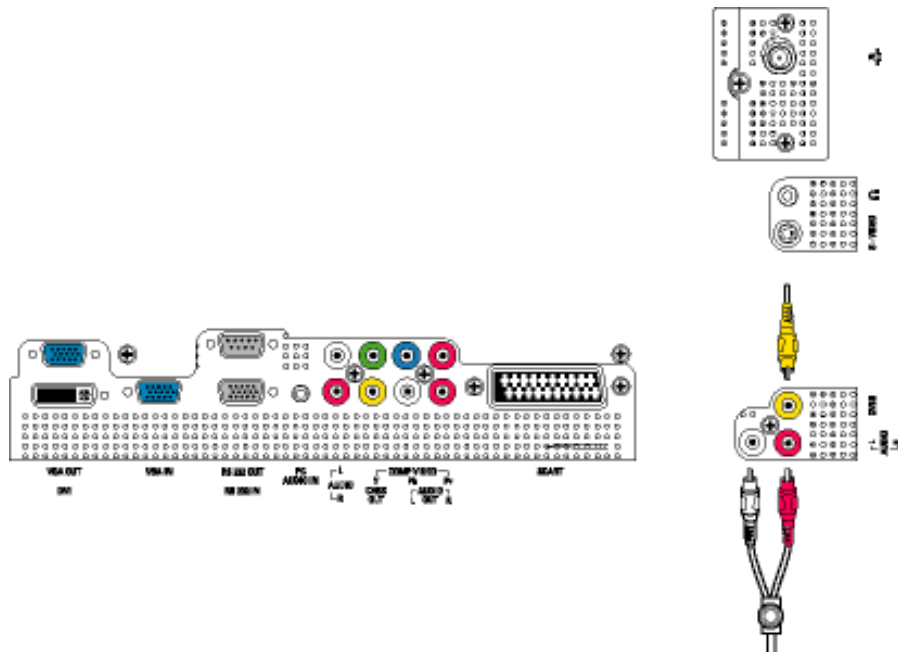

通过色差端子连接 DVD/VCR/VCD (YPbPr)

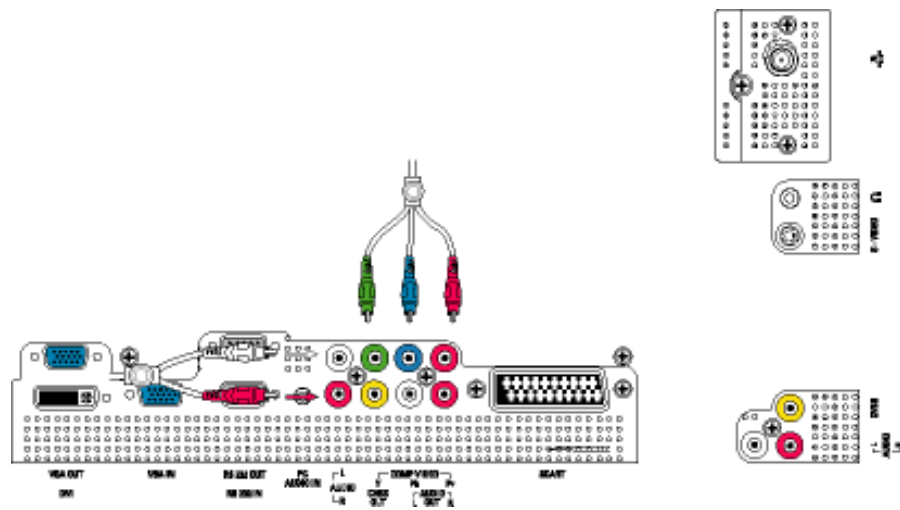

[返回首页](#)

### 连接有线电视

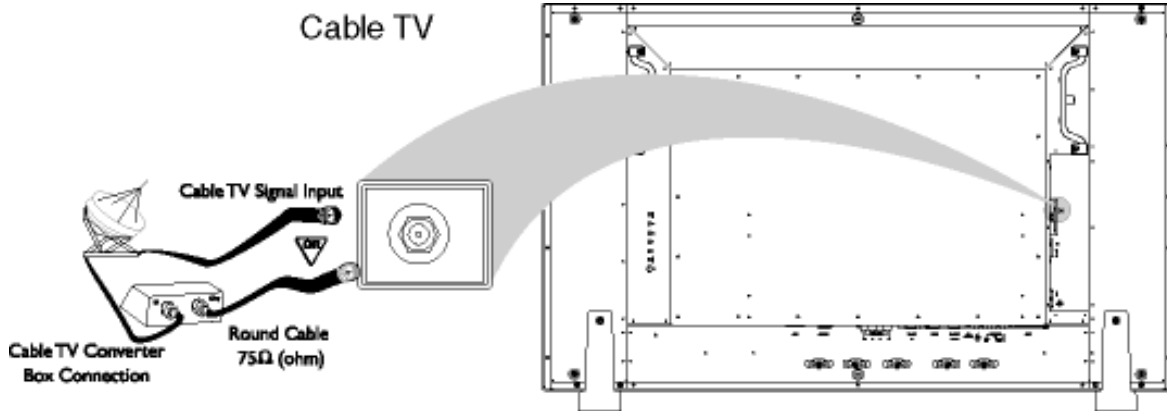

### 连接天线

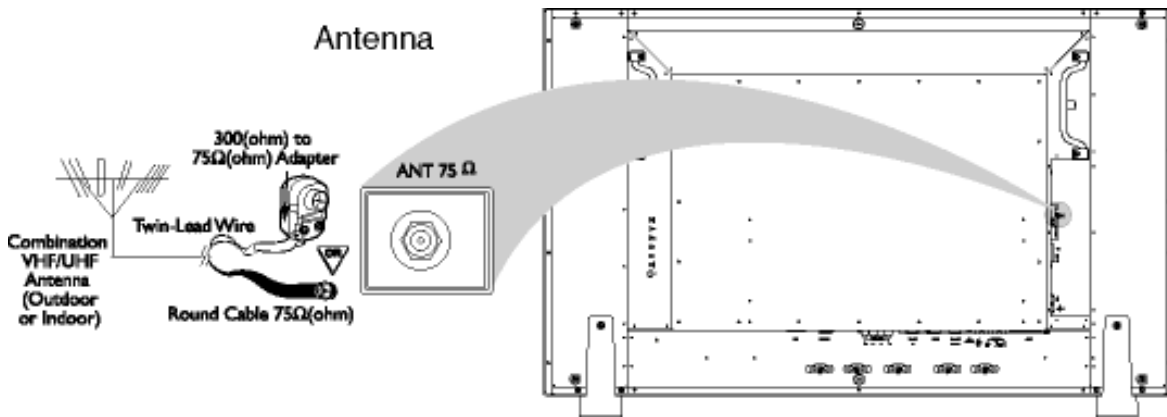



### Monitor TV to VCR/ DVD

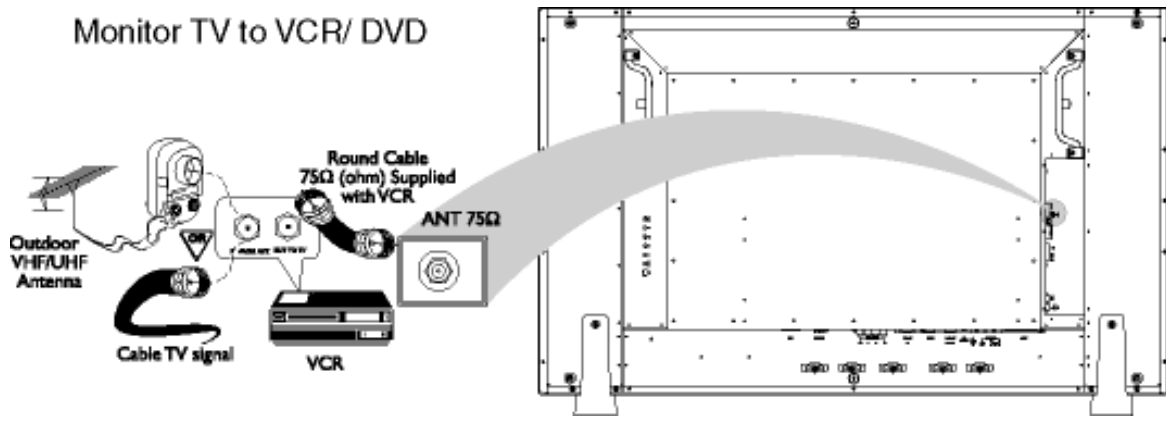

### 用于数字高清晰度画面的步进视频和 HDTV 的连接

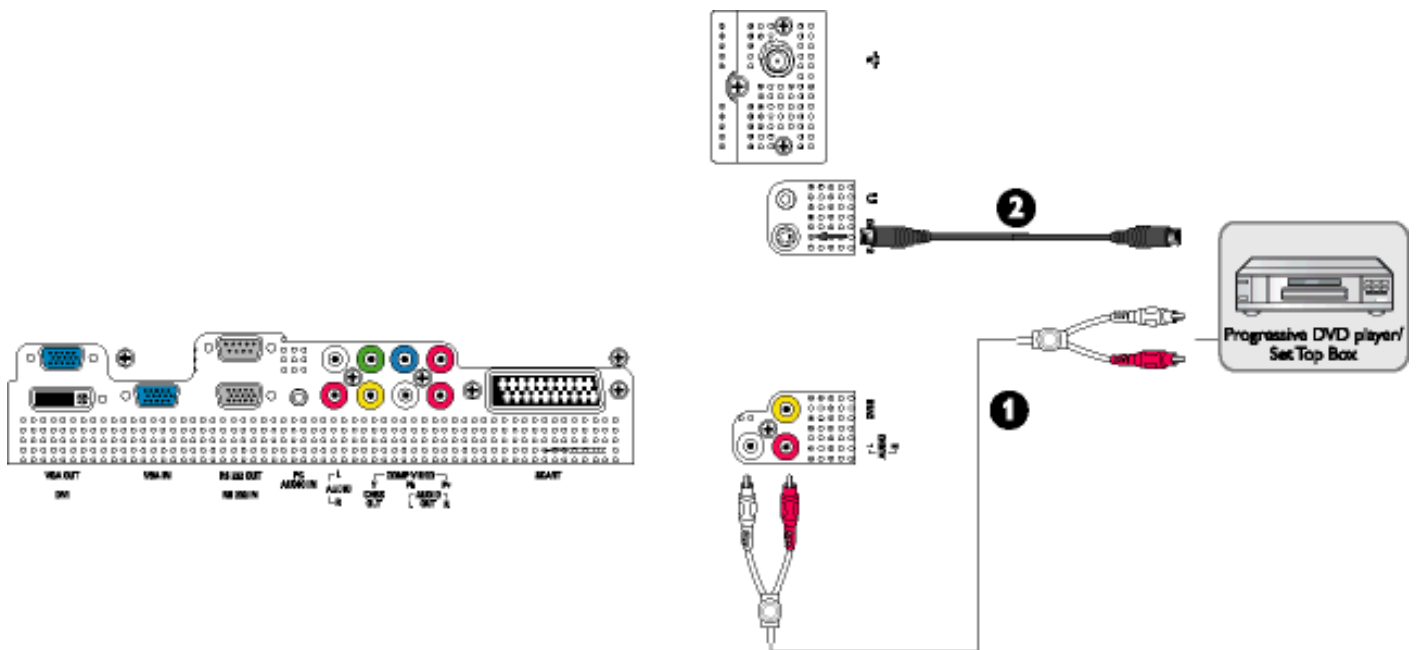
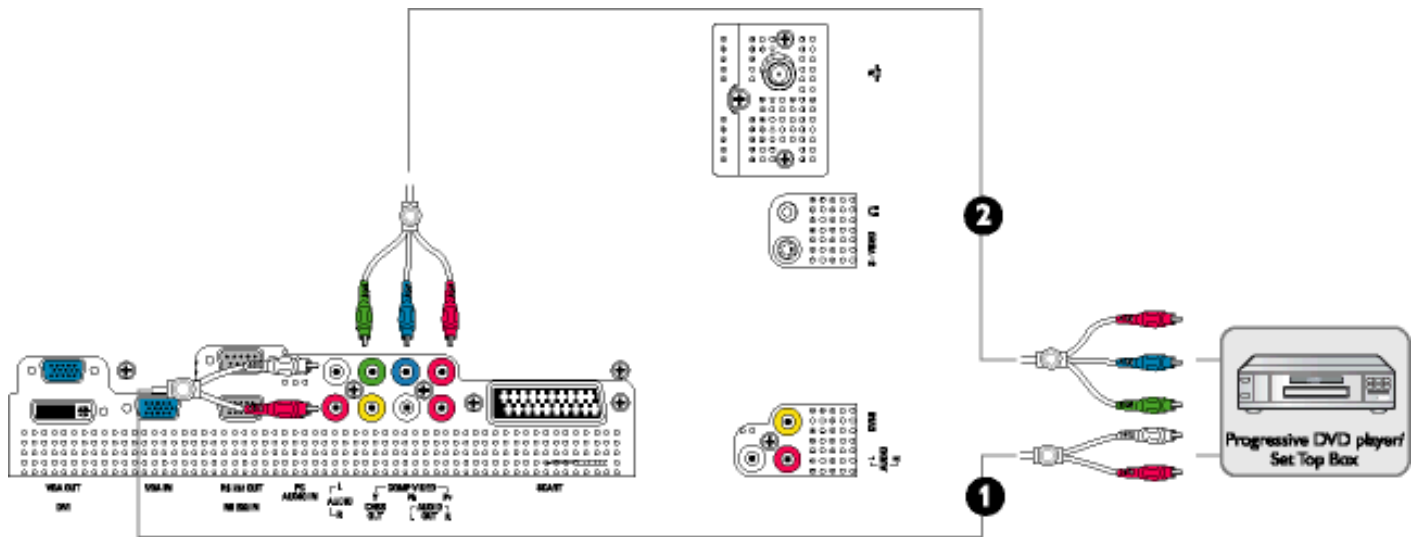

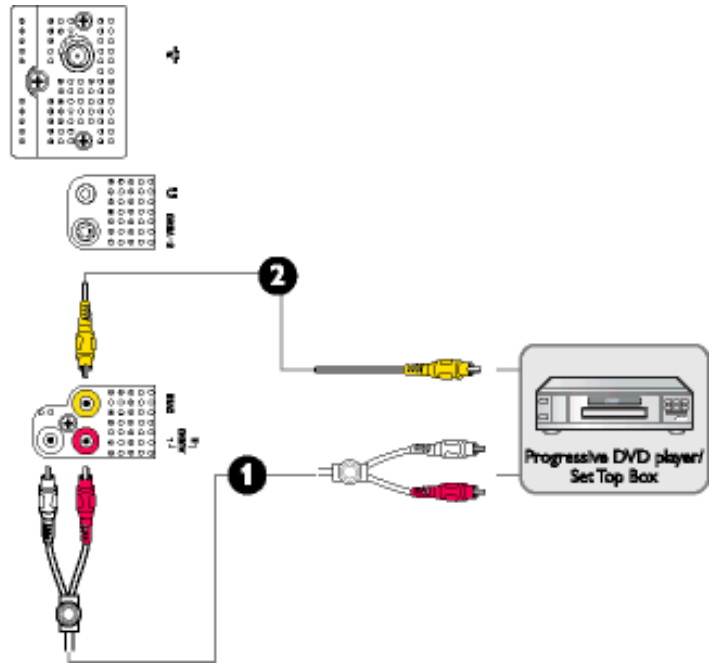
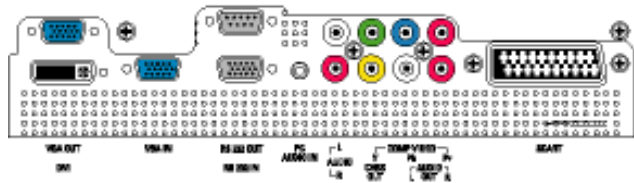

[返回首页](#)

# 启动

产品正面说明 · 连接到您的PC、电视天线、DVD/VCR等 · 启动 · 强化功效

---

## 启动

### 使用信息档案 (.inf) 针对Windows® 95/98/2000/Me/XP或之后的版本

Philips显示器内建有VESA DDC2B功能，可支持Windows® 95/98/2000/Me/XP之「随插即用」特色。如要使用您的Philips显示器，请从Windows® 95/98/2000/Me/XP的「显示器」对话框中激活「随插即用」应用。您必须安装此信息档案 (.inf)。Windows® '95 OEM Release 2、98、Me、XP及2000等版本之安装程序将分别叙述如下 /font>

#### Windows® 95

1. 激活Windows® '95
2. 按一下「开始」按钮，指到「设定」，然后按一下「控制台」。
3. 按两下「显示器」图标。
4. 选择「设定值」卷标，然后按一下「进阶...」。
5. 选择「显示器」按钮，指到「变更...」，然后按一下「从磁盘安装...」。
6. 按一下「浏览...」按钮，选择正确的磁盘驱动器F: (光驱)，然后按一下「确定」按钮。
7. 按一下「确定」按钮，然后选择您的显示器机型，再按一下「确定」。
8. 按一下「关闭」按钮。

#### Windows® 98

1. 激活Windows® 98
2. 按一下「开始」按钮，指到「设定」，然后按一下「控制台」。
3. 按两下「显示器」图标。
4. 选择「设定值」卷标，然后按一下「进阶...」。
5. 选择「显示器」按钮，指到「变更...」，然后按一下「下一步」。
6. 选择「在特定位置显示所有驱动程序的清单，让您可以选择您所要的驱动程序」，然后按一下「下一步」，再按一下「从磁盘安装...」。
7. 按一下「浏览...」按钮，选择正确的磁盘驱动器F: (光驱)，然后按一下「确定」按钮。
8. 按一下「确定」按钮，然后选择您的显示器机型，并按一下「下一步」按钮，再按一下「下一步」按钮。
9. 按一下「完成」按钮，然后按一下「关闭」按钮。

## Windows® Me

1. 激活Windows® Me
2. 按一下「开始」按钮，指到「设定」，然后按一下「控制台」。
3. 按两下「显示器」图标。
4. 选择「设定值」卷标，然后按一下「进阶...」。
5. 选择「显示器」按钮，然后按一下「变更...」。
6. 选择「指定驱动程序位置（进阶）」，然后按一下「下一步」按钮。
7. 选择「在特定位置显示所有驱动程序的清单，让您可以选择您所要的驱动程序」，然后按一下「下一步」，再按一下「从磁盘安装...」。
8. 按一下「浏览...」按钮，选择正确的磁盘驱动器F:（光驱），然后按一下「确定」按钮。
9. 按一下「确定」按钮，然后选择您的显示器机型，并按一下「下一步」按钮，再按一下「下一步」按钮。
10. 按一下「完成」按钮，然后按一下「关闭」按钮。

## For Windows® 2000

1. 激活Windows® 2000
2. 按一下「开始」按钮，指到「设定」，然后按一下「控制台」。
3. 按两下「显示器」图标。
4. 选择「设定值」卷标，然后按一下「进阶...」。
5. 选择「显示器」
  - 如果无法选择「内容」按钮，则表示您的显示器设定正常。请停止安装。
  - 如果可以选择「内容」按钮，请按一下「内容」按钮。请依照以下步骤进行：
6. 请按一下「驱动程序」，然后按一下「更新驱动程序...」，然后按一下「下一步」按钮。
7. 选择「显示此装置已知驱动程序之清单，让您可以选择特定之驱动程序」，然后按一下「下一步」，再按一下「从磁盘安装...」。
8. 按一下「浏览...」按钮，然后选择正确的磁盘驱动器F:（光驱）。
9. 按一下「开启」按钮，然后按一下「确定」按钮。
10. 选择您的显示器机型，按一下「下一步」按钮，然后再按一下「下一步」按钮。
11. 按一下「完成」按钮，然后再按一下「关闭」按钮。
  - 如果您看到了「找不到数字签章」窗口，则请按一下「是」按钮。

## Windows® XP

1. 激活Windows® XP
2. 按一下「开始」按钮，然后按一下「控制台」。
3. 按一下「打印机与其它硬件」类别。
4. 按一下「显示」项目。
5. 选择「设定值」卷标，然后按一下「进阶」按钮。
6. 选择「显示器」卷标

- 如果「内容」按钮呈无法按下之状态，则表示您的显示器已正确设定。请停止继续安装。
- 如果「内容」按钮为可按下之状态，请按一下「内容」按钮。

请依照以下步骤进行。

7. 按一下「驱动程序」卷标，然后按一下「更新驱动程序...」按钮。
8. 选择「从清单或特定位置安装[进阶]」多选按钮，然后按一下「下一步」按钮。
9. 选择「不要搜寻。我将自行选择所要安装的驱动程序」多选按钮。然后请按一下「下一步」按钮。
10. 按一下「从磁盘安装...」按钮，然后按一下「浏览...」按钮。接下来请选择适当的磁盘驱动器F: (光驱代号)。
11. 按一下「开启」按钮，然后按一下「确定」按钮。
12. 选择您的显示器型号，然后按一下「下一步」按钮。  
如果您可以看见「尚未通过Windows标志测试以确认其是否与Windows® XP兼容」之讯息，则请按一下「无论如何，继续」按钮。
13. 按一下「完成」按钮，然后按一下「关闭」按钮。
14. 按一下「确定」按钮，然后再按一下「确定」按钮以关闭「显示内容」对话框。

如果您的Windows® 95/98/2000/Me/XP版本不同，或者您需要更详细的信息，请参考Windows® 95/98/2000/Me/XP的使用者手册。

[返回页首](#)

## 飞利浦首选保修服务

感谢您选购本款飞利浦显示器。



飞利浦的所有显示器均按照高标准设计、生产和提供高品质性能，容易使用，便于安装。如果在安装或使用本款产品时遇到任何困难，请直接与飞利浦维修服务机构联系，获取飞利浦首选保修服务。如果显示器有故障或缺陷，本项三年期保修服务允许当场调换。飞利浦的目标是在接到电话后的48小时内完成交换。

## 服务范围

飞利浦首选保修服务适用于安道尔、奥地利、比利时、塞浦路斯、丹麦、法国、德国、希腊、芬兰、爱尔兰、意大利、列支敦士登、卢森堡、摩纳哥、荷兰、挪威、葡萄牙、瑞典、瑞士、西班牙和英国，并且仅适用于在上述国家使用的原装设计、生产、批准和/或授权的显示器。

保修期从购机之日开始。此后三年内，如果显示器发生保修范围规定的故障，可至少调换一台同等显示器。

所调换的显示器属您所有，由飞利浦保留有缺陷/原购的显示器。所调换显示器的保修期与原购显示器一样，为原购显示器购买之日后的36个月。

## 非保修内容

飞利浦首选保修服务的适用条件为，产品按使用指南正确用于设计用途，并且出示原始发票或现金收据，其上应载有购买日期、经销商名称以及产品的型号和产品编号。

发生以下情况，不适用飞利浦首选保修服务：

- 保修单被涂改或无法辨认；
- 产品上的型号或产品编号被涂改、删除、抹去或无法辨认；
- 非授权维修组织或人员修理或更改和改动了产品；
- 事故造成的损坏，包括但不限于闪电、水或火、使用不当或疏忽；
- 产品以外的信号条件或电缆或天线系统造成的接收问题；
- 滥用或不当使用造成的缺陷；
- 产品需要改动或调整以符合当地或国家的技术标准，而且这些标准适用于并未原装设计、生产、批准和/或授权产品的国家。因此，应始终检查产品是否可用于特定国家。注意，飞利浦首选保修服务适用国家范围内的非原装设计、生产、批准和/或授权的产

品也不适用飞利浦首选保修服务。在这种情况下，适用飞利浦全球保修条款。

## 只需单击一下鼠标

如果遇到任何问题，我们建议您仔细阅读使用指南或者访问 [www.philips.com/support](http://www.philips.com/support) 网站以获得更多支持。

## 只需一个电话

为避免不必要的麻烦，我们建议您与飞利浦维修服务机构联系前仔细阅读使用指南或者访问 [www.philips.com/support](http://www.philips.com/support) 网站以获得更多支持。

为了能够迅速解决问题，在与飞利浦维修服务机构联系前请准备以下资料：

飞利浦型号编号

飞利浦序列号

购买日期（可能需要购买凭证复印件）

PC 环境处理器：

- 286/386/486/Pentium Pro/内存
- 操作系统（Windows、DOS、OS/2、MAC）
- 传真/调制解调器/互联网程序？

所安装的其它插卡

如能提供以下信息也将有助于加快解决问题：

您的购买凭证显示有：购买日期、经销商名称、型号和产品序列号。  
务必留存故障显示器及调换型号完整的交货地址信息。

飞利浦的客户服务机构遍布全球。单击此处可以访问 [首选服务联系信息](#)

或者，可以访问我们的

网站：<http://www.philips.com/support>

## 国际保修书

尊敬的客户：

感谢您购买本飞利浦（Philips）产品，本产品的设计和工艺均符合最高质量标准。

但是，万一本产品出现问题，无论在哪个国家修理我们均保证免费提供人工和替换部件，该保修期为12个月，自购货之日算起。本飞利浦国际保修书作为一项补充，补充购货所在国销售商和飞利浦对该国客户作出的保修承诺，并不影响您作为客户享有的法定权利。

产品享受飞利浦保修须符合下列条件：产品适当用于其设计目的、符合操作说明、返修时提供原始帐单或付款收据，帐单或收据应载明购货日期、销售商名称、产品型号及生产号。

下列情况不享受飞利浦担保：

- 上述文件被改动或无法辨认；
- 产品型号或生产号被改动、删除、移除或无法辨认；
- 未经授权的服务机构或人员对产品进行修理或改动；
- 损坏源于事故，包括但不限于雷击、进水、火灾、滥用或疏忽。

根据本保修书，若产品在非指定国家使用，并且需要修改才能符合当地或所在国技术标准，则不属于产品缺陷。因此，务请核实产品是否能够用于特定国家。

若您购买的飞利浦产品功能不正常或有缺陷，请与飞利浦销售商接洽。若您在另一国家时需要服务，该国的飞利浦消费者服务台会向您提供一个销售商地址，服务台的电话和传真号码载于本手册有关章节。

为了避免不必要的麻烦，我们建议您在与销售商联系之前认真阅读操作说明。若销售商无法回答您的问题或您有其它相关问题，请洽[飞利浦消费者信息中心](#)，亦可访问以下网站：

<http://www.philips.com>



## PHILIPS LIMITED WARRANTY

### One (1) Year Labor and Parts Repair

**PHILIPS CONSUMER ELECTRONICS** warrants this product against defect in material or workmanship, subject to any conditions set forth as follows:

#### PROOF OF PURCHASE:

You must have proof of the date of purchase to receive warranted repair on the product. A sales receipt or other document showing the product and the date that you purchased the products as well as the authorized retailer included, is considered such proof.

#### COVERAGE:

(If this product is determined to be defective)

**LABOR:** For a period of one (1) year from the date of purchase, Philips will repair or replace the product, at its option, at no charge, or pay the labor charges to any Philips authorized repair facility. After the period of one (1) year, Philips will no longer be responsible for charges incurred.

**PARTS:** For a period of one (1) year from the date of purchase, Philips will supply, at no charge, new or rebuilt replacement parts in exchange for defective parts, through a Philips authorized service center.

Note: If Philips is unable to provide service in your area, receipt of the paid service can be submitted for consideration of adjustment or full reimbursement at Philips discretion.

#### EXCLUDED FROM WARRANTY COVERAGE

Your warranty does not cover:

- Labor charges for installation or setup of the product, adjustment of customer controls on the product, and installation or repair of antenna systems outside of the product.
- Product repair and/or part replacement because of improper installation, connections to improper voltage supply, abuse, neglect, misuse, accident, unauthorized repair or other cause not within the control of Philips.
- A product that requires modification or adaptation to enable it to operate in any country other than the country for which it was designed, manufactured, approved and/or authorized, or repair of products damaged by these modifications.
- Damage occurring to product during shipping when improperly packaged or cost associated with packaging.
- Product lost in shipment and no signature verification of receipt can be provided.
- Products sold AS IS or RENEWED.

#### CARRY-IN / SHIP-IN WARRANTY

For Carry-In warranty repair, take the product to a Philips authorized service center for repair. When the product has been repaired, you must pick up the unit at the center. For Ship-In warranty repair, ship the product to a Philips authorized service center for repair in its original carton and packing material. If you do not have the original carton or packing material, have your product professionally packed for shipping. Ship product via a traceable carrier. When it is necessary for you to ship the product to Philips for repair, you will pay the shipping cost for shipment to Philips. Philips will pay the shipping costs when returning the product to you.

#### TO OBTAIN WARRANTY SERVICE IN THE U.S.A., PUERTO RICO, OR U.S. VIRGIN ISLANDS...

Contact Philips Customer Care Center at:  
1-888-PHILIPS (1-888-744-5477)

#### TO OBTAIN WARRANTY SERVICE IN CANADA...

1-800-661-6162 (French Speaking)  
1-888-PHILIPS (1-888-744-5477) - (English or Spanish Speaking)

REPAIR OR REPLACEMENT AS PROVIDED UNDER THIS WARRANTY IS THE EXCLUSIVE REMEDY FOR THE CONSUMER. PHILIPS SHALL NOT BE LIABLE FOR ANY INCIDENTAL OR CONSEQUENTIAL DAMAGES FOR BREACH OF ANY EXPRESS OR IMPLIED WARRANTY ON THIS PRODUCT. EXCEPT TO THE EXTENT PROHIBITED BY APPLICABLE LAW, ANY IMPLIED WARRANTY OF MERCHANTABILITY OR FITNESS FOR A PARTICULAR PURPOSE ON THIS PRODUCT IS LIMITED IN DURATION TO THE DURATION OF THIS WARRANTY.

Some states do not allow the exclusions or limitation of incidental or consequential damages, or allow limitations on how long an implied warranty lasts, so the above limitations or exclusions may not apply to you. In addition, if you enter into a service contract agreement with the PHILIPS partnership within ninety (90) days of the date of sale, the limitation on how long an implied warranty lasts does not apply.

*This warranty gives you specific legal rights. You may have other rights which vary from state/province to state/province.*  
**Philips, P.O. Box 671539, Marietta, GA. 30006-0026**

(Warranty: 4835 710 27175)

## 首选服务联系信息

国家 (地区)	电话号码	价目表
Austria	0820 901115	€ 0.20
Belgium	070 253 010	€ 0.17
Cyprus	800 92256	免费
Denmark	3525 8761	本地通话费用
Finland	09 2290 1908	本地通话费用
France	08 9165 0006	€ 0.23
Germany	0180 5 007 532	€ 0.12
Greece	00800 3122 1223	本地通话费用
Ireland	01 601 1161	本地通话费用
Italy	199 404 042	€ 0.25
Luxembourg	26 84 30 00	本地通话费用
The Netherlands	0900 0400 063	€ 0.20
Norway	2270 8250	本地通话费用
Portugal	2 1359 1440	本地通话费用
Spain	902 888 785	€ 0.15
Sweden	08 632 0016	本地通话费用
Switzerland	02 2310 2116	本地通话费用
United Kingdom	0207 949 0069	本地通话费用

## Consumer Information Centers

Antilles • Argentina • Australia • Bangladesh • Brasil • Canada • Chile • China • Colombia • Belarus • Bulgaria • Croatia • Czech Republic • Estonia • Dubai • Hong Kong • Hungary • India • Indonesia • Korea • Latvia • Lithuania • Malaysia • Mexico • Morocco • New Zealand • Pakistan • Paraguay • Peru • Philippines • Poland • Romania • Russia • Serbia & Montenegro • Singapore • Slovakia • Slovenia • South Africa • Taiwan • Thailand • Turkey • Ukraine • Uruguay • Venezuela

### Eastern Europe

#### BELARUS

Technical Center of JV IBA  
M. Bogdanovich str. 155  
BY - 220040 Minsk  
Tel: +375 17 217 33 86

#### BULGARIA

LAN Service  
140, Mimi Balkanska Str.  
Office center Translog  
1540 Sofia, Bulgaria  
Tel: +359 2 960 2360  
[www.lan-service.bg](http://www.lan-service.bg)

#### CZECH REPUBLIC

Xpectrum  
Lužná 591/4  
CZ - 160 00 Praha 6 Tel: 800 100 697  
Email: [info@xpectrum.cz](mailto:info@xpectrum.cz)  
[www.xpectrum.cz](http://www.xpectrum.cz)

## CROATIA

Renoprom d.o.o.  
Mlinska 5, Strmec  
HR - 41430 Samobor  
Tel: +385 1 333 0974

## ESTONIA

FUJITSU SERVICES OU  
Akadeemia tee 21G  
EE-12618 Tallinn  
Tel: +372 6519900  
[www.ee.invia.fujitsu.com](http://www.ee.invia.fujitsu.com)

## HUNGARY

Serware Szerviz  
Vizimolnár u. 2-4  
HU - 1031 Budapest  
Tel: +36 1 2426331  
Email: [inbox@serware.hu](mailto:inbox@serware.hu)  
[www.serware.hu](http://www.serware.hu)

## LATVIA

ServiceNet LV  
Jelgavas iela 36  
LV - 1055 Riga,  
Tel: +371 7460399  
Email: [serviss@servicenet.lv](mailto:serviss@servicenet.lv)

## LITHUANIA

ServiceNet LT  
Gaiziunu G. 3  
LT - 3009 KAUNAS  
Tel: +370 7400088  
Email: [servisas@servicenet.lt](mailto:servisas@servicenet.lt)  
[www.servicenet.lt](http://www.servicenet.lt)

## ROMANIA

Blue Ridge Int'l Computers SRL  
115, Mihai Eminescu St., Sector 2  
RO - 020074 Bucharest  
Tel: +40 21 2101969

## SERBIA & MONTENEGRO

Tehnicom Service d.o.o.  
Bulevar Vojvode Misica 37B  
YU - 11000 Belgrade  
Tel: +381 11 3060 886

## SLOVAKIA

Datalan Servisne Stredisko  
Puchovska 8  
SK - 831 06 Bratislava  
Tel: +421 2 49207155  
Email: servis@datalan.sk

## SLOVENIA

PC HAND  
Brezovce 10  
SI - 1236 Trzin  
Tel: +386 1 530 08 24  
Email: servis@pchand.si

## POLAND

Zolter  
ul.Zytania 1  
PL - 05-500 Piaseczno  
Tel: +48 22 7501766  
Email: servmonitor@zolter.com.pl  
www.zolter.com.pl

## RUSSIA

Tel: +7 095 961-1111  
Tel: 8-800-200-0880  
Website: www.philips.ru

## TURKEY

Türk Philips Ticaret A.S.  
Yukari Dudullu Org.San.Bolgesi  
2.Cadde No:22  
34776-Umraniye/Istanbul  
Tel: (0800)-261 33 02

## UKRAINE

Comel  
Shevchenko street 32  
UA - 49030 Dnepropetrovsk  
Tel: +380 562320045  
www.csp-comel.com

## Latin America

### ANTILLES

Philips Antillana N.V.  
Kaminda A.J.E. Kusters 4  
Zeelandia, P.O. box 3523-3051  
Willemstad, Curacao  
Phone: (09)-4612799  
Fax : (09)-4612772

### ARGENTINA

Philips Antillana N.V.  
Vedia 3892 Capital Federal  
CP: 1430 Buenos Aires  
Phone/Fax: (011)-4544 2047

### BRASIL

Philips da Amazônia Ind. Elet. Ltda.  
Rua Verbo Divino, 1400-São Paulo-SP  
CEP-04719-002  
Phones: 11 21210203 -São Paulo & 0800-701-0203-Other Regions without São Paulo City

## CHILE

Philips Chilena S.A.  
Avenida Santa Maria 0760  
P.O. box 2687 Santiago de Chile  
Phone: (02)-730 2000  
Fax : (02)-777 6730

## COLOMBIA

Industrias Philips de Colombia  
S.A.-Division de Servicio  
CARRERA 15 Nr. 104-33  
Bogota, Colombia  
Phone:(01)-8000 111001 (toll free)  
Fax : (01)-619-4300/619-4104

## MEXICO

Consumer Information Centre  
Norte 45 No.669  
Col. Industrial Vallejo  
C.P.02300, -Mexico, D.F.  
Phone: (05)-3687788 / 9180050462  
Fax : (05)-7284272

## PARAGUAY

Av. Rca. Argentina 1780 c/Alfredo Seiferheld  
P.O. Box 605  
Phone: (595 21) 664 333  
Fax: (595 21) 664 336  
Customer Desk:  
Phone: 009 800 54 1 0004

## PERU

Philips Peruana S.A.  
Customer Desk  
Comandante Espinar 719  
Casilla 1841  
Limab18  
Phone: (01)-2136200  
Fax : (01)-2136276

## URUGUAY

Rambla O'Higgins 5303 Montevideo  
Uruguay  
Phone: (598) 619 66 66  
Fax: (598) 619 77 77  
Customer Desk:  
Phone: 0004054176

## VENEZUELA

Industrias Venezolanas Philips S.A.  
Apartado Postal 1167  
Caracas 1010-A  
Phone: (02) 2377575  
Fax : (02) 2376420

## Canada

## CANADA

Philips Electronics Ltd.  
281 Hillmount Road  
Markham, Ontario L6C 2S3  
Phone: (800) 479-6696

## Pacific



## AUSTRALIA

Philips Consumer Electronics  
Consumer Care Center  
Level 1, 65 Epping Rd  
North Ryde NSW 2113  
Phone: 1300 363 391  
Fax : +61 2 9947 0063

## NEW ZEALAND

Philips New Zealand Ltd.  
Consumer Help Desk  
2 Wagener Place, Mt.Albert  
P.O. box 1041  
Auckland  
Phone: 0800 477 999 (toll free)  
Fax : 0800 288 588

## Asia

## BANGLADESH

Philips Service Centre  
100 Kazi Nazrul Islam  
Avenue Kawran Bazar C/A  
Dhaka-1215  
Phone: (02)-812909  
Fax : (02)-813062

## CHINA

SHANGHAI  
Rm 1007, Hongyun Building, No. 501 Wuning road,  
200063 Shanghai P.R. China  
Phone: 4008 800 008  
Fax: 21-52710058

## HONG KONG

Philips Electronics Hong Kong Limited  
Consumer Service  
Unit A, 10/F. Park Sun Building  
103-107 Wo Yi Hop Road  
Kwai Chung, N.T.  
Hong Kong  
Phone: (852)26199663  
Fax: (852)24815847

## INDIA

Phone: 91-20-712 2048 ext: 2765  
Fax: 91-20-712 1558

### BOMBAY

Philips India  
Customer Relation Centre  
Bandbox House  
254-D Dr. A Besant Road, Worli  
Bombay 400 025

### CALCUTTA

Customer Relation Centre  
7 justice Chandra Madhab Road  
Calcutta 700 020

### MADRAS

Customer Relation Centre  
3, Haddows Road  
Madras 600 006

### NEW DELHI

Customer Relation Centre  
68, Shivaji Marg  
New Dehli 110 015

## INDONESIA

Philips Group of Companies in Indonesia  
Consumer Information Centre  
Jl.Buncit Raya Kav. 99-100  
12510 Jakarta  
Phone: (021)-7940040 ext: 2100  
Fax : (021)-794 7511 / 794 7539

## KOREA

Philips Korea Ltd.  
Philips House  
C.P.O. box 3680  
260-199, Itaewon-Dong.  
Yongsan-Ku, Seoul 140-202  
Phone: 080 600 6600 (toll free)  
Fax : (02) 709 1210

## MALAYSIA

After Market Solutions Sdn Bhd,  
Philips Authorised Service Center,  
Lot 6, Jalan 225, Section 51A,  
46100 Petaling Jaya,  
Selangor Darul Ehsan,  
Malaysia.  
Phone: (603)-7954 9691/7956 3695  
Fax: (603)-7954 8504  
Customer Careline: 1800-880-180

## PAKISTAN

Philips Consumer Service  
Mubarak manzil,  
39, Garden Road, Saddar,  
Karachi-74400  
Tel: (9221) 2737411-16  
Fax: (9221) 2721167  
E-mail: care@philips.com  
Website: www.philips.com.pk

## PHILIPPINES

PHILIPS ELECTRONICS & LIGHTING, INC.

Consumer Electronics

48F PBCOM tower

6795 Ayala Avenue cor VA Rufino St.

Salcedo Village

1227 Makati City, PHILS

Phone: (02)-888 0572, Domestic Toll Free: 1-800-10-PHILIPS or 1-800-10-744 5477

Fax: (02)-888 0571

## SINGAPORE

Accord Customer Care Solutions Ltd

Authorized Philips Service Center

Consumer Service

620A Lorong 1 Toa Rayoh

Singapore 319762

Tel: +65 6882 3999

Fax: +65 6250 8037

## TAIWAN

Philips Taiwan Ltd.

Consumer Information Centre

13F, No. 3-1 Yuan Qu St., Nan Gang Dist.,

Taipei 115, Taiwan

Phone: 0800-231-099

Fax : (02)-3789-2641

## THAILAND

Philips Electronics (Thailand) Ltd.

26-28th floor, Thai Summit Tower

1768 New Petchburi Road

Khwaeng Bangkokkapi, Khet Huaykhwang

Bangkok10320 Thailand

Tel: (66)2-6528652

E-mail: cic Thai@philips.com

## Africa

## MOROCCO

Philips Electronique Maroc  
304,BD Mohamed V  
Casablanca  
Phone: (02)-302992  
Fax : (02)-303446

## SOUTH AFRICA

PHILIPS SA (PTY) LTD  
Customer Care Center  
195 Main Road  
Martindale, Johannesburg  
P.O. box 58088  
Newville 2114  
Telephone: +27 (0) 11 471 5194  
Fax: +27 (0) 11 471 5123  
E-mail: [phonecare.za@philips.com](mailto:phonecare.za@philips.com)

## Middle East

### DUBAI

Philips Middle East B.V.  
Consumer Information Centre  
P.O.Box 7785  
DUBAI  
Phone: (04)-335 3666  
Fax : (04)-335 3999