

Brilliance  
242P6V



[www.philips.com/welcome](http://www.philips.com/welcome)

ZH 使用手冊	1
客戶服務與保固	24
疑難排解與常見問答集	30

**PHILIPS**

# 目錄

1. 重要 .....	1	10.4MHL 常見問題 .....	34
1.1 安全措施與維護 .....	1		
1.2 標誌說明 .....	2		
1.3 產品與包裝材料的棄置方式 .....	3		
2. 安裝顯示器 .....	4		
2.1 安裝 .....	4		
2.2 操作顯示器 .....	6		
2.3 MultiView .....	10		
2.4 移除 VESA 安裝用的底座組立 .....	12		
2.5 MHL (行動高畫質連結) 簡介 .....	13		
3. 影像最佳化 .....	14		
3.1 SmartImage .....	14		
3.2 SmartContrast .....	15		
4. PowerSensor™ .....	16		
5. LightSensor .....	17		
6. 內建網路攝影機 (含麥克風) .....	18		
6.1 電腦系統基本需求 .....	18		
6.2 使用裝置 .....	18		
7. 技術規格 .....	19		
7.1 解析度與預設模式 .....	22		
8. 電源管理 .....	23		
9. 客戶服務與保固 .....	24		
9.1 飛利浦平面顯示器像素瑕疵規定 .....	24		
9.2 客戶服務與保固 .....	26		
10. 疑難排解與常見問答集 .....	30		
10.1 疑難排解 .....	30		
10.2 一般常見問答集 .....	31		
10.3 Multiview 常見問題 .....	33		

## 1. 重要

本電子使用指南旨在為使用飛利浦顯示器的使用者提供說明。請在使用顯示器之前，詳細閱讀本使用手冊。本手冊內容包括操作顯示器的重要資訊及注意事項。

飛利浦保固資格條件：1. 必須是產品依正常操作程序使用下所造成的損壞，2. 必須出示具有購買日期、經銷商名稱、型號與產品生產批號的原始發票或收據。

### 1.1 安全措施與維護

#### ⚠ 警告

若進行本文件未說明之控制、調整或操作程序，則可能導致休克、觸電和/或機械危害。

連接和使用電腦顯示器時，請閱讀並遵循以下說明。

#### 操作

- 請避免顯示器遭受陽光直射，並遠離強光及其他熱源。若長時間接觸此類環境，顯示器可能會褪色及損壞。
- 請移開任何可能落入通風口內或使顯示器無法正常散熱的物體。
- 請勿遮蓋機殼上的通風口。
- 決定顯示器的擺設位置時，請確定電源插頭可輕易插入電源插座。
- 如果您已拔下電源線或 DC 電源線的方式關閉顯示器電源，再次接上電源線或 DC 電源線前，請至少等待 6 秒鐘以確保顯示器能正常操作。
- 請務必使用飛利浦附贈的合格電源線。如果電源線遺失，請與當地的服務中心聯絡。（請洽「客戶資訊服務中心」）
- 操作時，請勿讓顯示器受到強烈震動或劇烈撞擊。
- 在操作或運送過程中，請勿敲擊顯示器或使顯示器摔落至地面上。

#### 維護

- 為了保護顯示器避免損壞，請勿對 LCD 面板施力過大。移動顯示器時，請握住外框將顯示器抬起；請勿將手或手指放在面板上抬起顯示器。
- 如果長時間不使用顯示器，請拔下顯示器電源插頭。
- 需要以稍微沾濕的抹布清潔顯示器時，請拔下顯示器電源插頭。關閉電源後，即可使用乾布擦拭螢幕。但是，請勿使用酒精或腐蝕性液體等有機溶劑清潔顯示器。
- 為了避免本機遭受撞擊或永久損壞的危險，請勿將顯示器用於多灰塵、下雨、有水或潮濕的環境中。
- 如果不慎將水潑灑到顯示器上，請盡快用乾布擦乾。
- 如果有異物或液體進入顯示器內，請立即關閉電源，並拔下電源線；接下來，請拿出異物或擦乾液體，並將顯示器送交維護中心處理。
- 請勿將顯示器存放於高熱、陽光直射或寒冷的地方，也請勿在這類處所使用顯示器。
- 為了維持顯示器的最佳效能，延長顯示器的使用壽命，請於以下溫度與濕度範圍內使用顯示器。
  - 溫度：0-40°C 32-104°F
  - 濕度：20-80% RH

#### 有關灼影／鬼影的重要資訊

- 不使用顯示器時，請務必啟動動態螢幕保護程式。如果顯示器會顯示靜止的靜態內容，請務必啟動會定期更新畫面的應用程式。長時間不斷顯示靜態影像會導致螢幕產生「灼影」、「殘影」或「鬼影」的情況。
- 「灼影」、「殘影」或「鬼影」是 LCD 面板技術中的普遍現象。在大部分的情況下，「灼影」、「殘影」或「鬼影」在關閉電源後，會隨著時間逐漸消失。

## 1. 重要

### 警告

若無法啟動螢幕保護程式或定期執行螢幕重新整理程式，將導致嚴重的「灼影」、「殘影」或「鬼影」現象，且不會消失更無法修復。上述的損壞不包含在保固範圍內。

### 維修

- 機蓋只能由合格服務人員開啟。
- 如需任何修護或整合紀錄文件的相關資訊，請洽詢當地服務中心。（請參考「消費者資訊中心」）
- 有關搬運的相關資訊，請參閱「技術規格」。
- 請勿將顯示器留置於受陽光直接曝曬的車內。

### 註

如果顯示器無法正常操作，或是在依本手冊中的說明操作後不確定該採取什麼程序，請洽詢技術服務人員。

## 1.2 標誌說明

以下小節說明此文件採用的標誌慣例。

### 註、注意、警告

在本指南中，文字段落可能會配有圖示並以黑體或斜體書寫，並標有「註」、「注意」或「警告」字句；詳細說明如下：

#### 註

此圖示標示重要資訊和提示，協助您提升電腦的使用效率。

#### 注意

此圖示標示如何避免硬體損壞或資料遺失的資訊。

#### 警告

此圖示標示可能造成人員受傷的風險，以及如何避免發生問題的資訊。

某些小心警告可能以不同格式出現，也可能未附任何圖標。在此類情況下，小心警告的具體顯示由管理機關規定。

## 1.3 產品與包裝材料的棄置方式

### 廢電機電子設備指令 - WEEE



This marking on the product or on its packaging illustrates that, under European Directive 2012/19/EU governing used electrical and electronic appliances, this product may not be disposed of with normal household waste. You are responsible for disposal of this equipment through a designated waste electrical and electronic equipment collection. To determine the locations for dropping off such waste electrical and electronic, contact your local government office, the waste disposal organization that serves your household or the store at which you purchased the product.

Your new monitor contains materials that can be recycled and reused. Specialized companies can recycle your product to increase the amount of reusable materials and to minimize the amount to be disposed of.

All redundant packing material has been omitted. We have done our utmost to make the packaging easily separable into mono materials.

Please find out about the local regulations on how to dispose of your old monitor and packing from your sales representative.

### Taking back/Recycling Information for Customers

Philips establishes technically and economically viable objectives

to optimize the environmental performance of the organization's product, service and activities.

From the planning, design and production stages, Philips emphasizes the important of making products that can easily be recycled. At Philips, end-of-life management primarily entails participation in national take-back initiatives and recycling programs whenever possible, preferably in cooperation with competitors, which recycle all materials (products and related packaging material) in accordance with all Environmental Laws and taking back program with the contractor company.

Your display is manufactured with high quality materials and components which can be recycled and reused.

To learn more about our recycling program please visit

<http://www.philips.com/a-w/about/sustainability.html>

## 2. 安裝顯示器

### 2.1 安裝

#### 1 包裝內容物

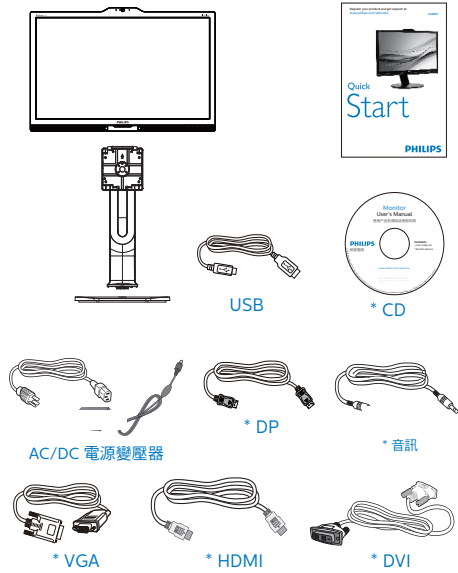

\* 依各國不同

#### ⚠ 警告：

僅限使用以下 AC/DC 變壓器機型：Philips ADPC20120

#### 2 安裝底座

1. 將顯示器面朝下放在平面上。小心不要刮傷或損壞螢幕。

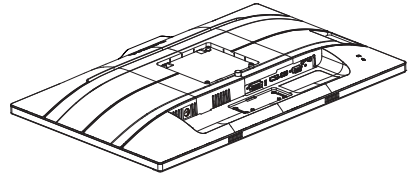

2. 用雙手握住支架，

- (1) 輕輕將支架裝入 VESA 安裝區，直到卡榫鎖住支架為止。
- (2) 輕輕將底座裝入立架中。
- (3) 以手指鎖緊底座底部的螺絲，將底座緊緊固定於支架中。

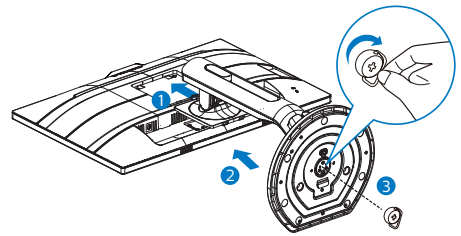

#### ⚠ 警告

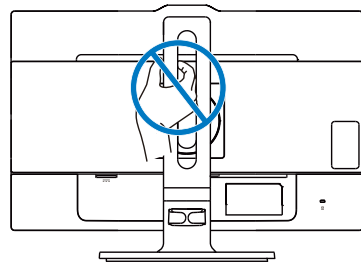

## 2. 安裝顯示器

### 3 連接電腦

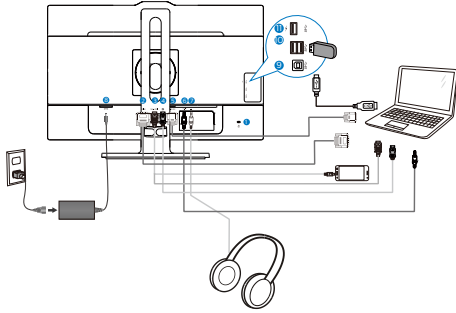

- ❶ Kensington防盜鎖
- ❷ DVI 輸入
- ❸ MHL-HDMI 輸入
- ❹ DisplayPort 輸入
- ❺ VGA輸入
- ❻ 音訊輸入
- ❼ 耳機插孔
- ❽ AC/CC 電源輸入
- ❾ USB 上行
- ❿ USB 下行
- ⓫ USB 快速充電

### 連接電腦

1. 將電源線穩固地連接至顯示器背面。
2. 先關閉電腦，再拉出電源線。
3. 將顯示器訊號線連接至電腦背面的視訊接頭。
4. 將電腦及顯示器的電源線插入最接近的插座內。
5. 開啟電腦及顯示器，若顯示器出現影像，即表示已完成安裝。

### ⚠ 警告：

無線滑鼠、鍵盤及耳機等 USB 2.4Ghz 無線裝置可能會受到 USB 3.0 裝置高速訊號的干擾，導致無線傳輸的效率降低。發生此問題時，請嘗試下列措施降低干擾效果。

- 盡量使 USB2.0 接收器遠離 USB3.0 連接埠。
- 使用標準 USB 延長線或 USB 集線器增加無線接收器與 USB3.0 連接埠之間的空間。

## 2.2 操作顯示器

### 1 控制按鈕的說明

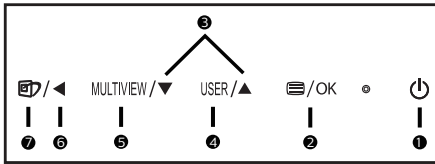
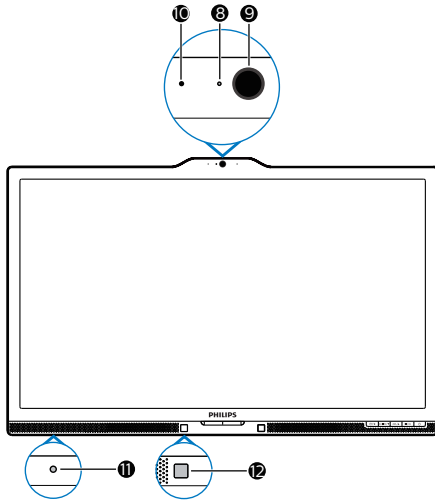

1		開啟和關閉顯示器的電源。
2		進入螢幕顯示選單。 確認調整 OSD。
3		進入螢幕顯示選單。
4	USER	使用者偏好設定鍵。從螢幕顯示選單自訂偏好的功能，使其成為「使用者鍵」。
5	MULTIVIEW	PIP / PBP / 關閉 / 切換
6		返回上一層螢幕顯示選單。

7		智慧影像快速鍵。共有 7 種模式可供選取：「Office（辦公室）」、「Photo（相片）」、「Movie（影片）」、「Game（遊戲）」、「Economy（省電）」、「SmartUniformity」、「Off（關閉）」。
8		網路攝影機動態燈光
9		2 百萬畫素網路攝影機
10		麥克風
11		LightSensor
12		PowerSensor

2 自訂您的「User key（使用者）」鍵。  
此快速鍵可讓您設定您喜愛的功能鍵。

1. 按下前面板的 按鈕即可進入螢幕顯示選單畫面。

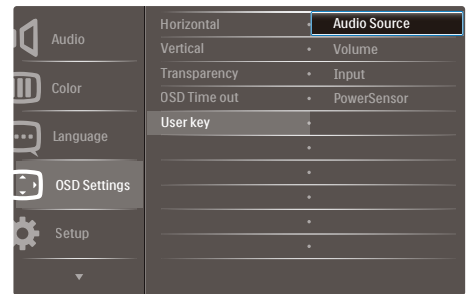

2. 按下 ▲ 或 ▼ 按鈕選取主功能表 [OSD Settings (OSD 設定)]，然後按下 OK 按鈕。
3. 按下 ▲ 或 ▼ 按鈕選取 [User key]，然後按下 OK 按鈕。
4. 按下 ▲ 或 ▼ 按鈕選取您偏好的功能：[Audio Source (音訊來源)]、[Volume (音量)]、[Input (輸入)]或 [PowerSensor]。
5. 按下 OK 按鈕確認您的選擇。



## 2. 安裝顯示器

現在，您可直接按下前面板上的快速鍵。只有預先選取的功能會顯示，以供快速存取之用。

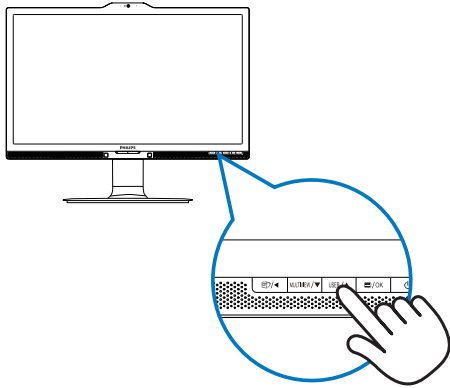

例如，若您選取 [Audio Source (音訊來源)] 作為快速鍵，則按下前面板上的 USER 按鈕即顯示 [Audio Source (音訊來源)] 功能表。

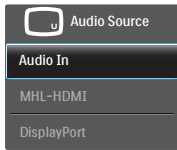

### 3 影音輸入分離，獨立播放音訊

您購買的 Philips 顯示器可獨立播放音訊來源，不受視訊輸入的影響。例如：您可從連接至此顯示器 [Audio In (音訊輸入)] 連接埠的音訊來源播放您的 MP3 播放機，同時觀看 [MHL-HDMI] 或 [DisplayPort] 的視訊來源。

1. 按下前面板的  按鈕即可進入螢幕顯示選單畫面。

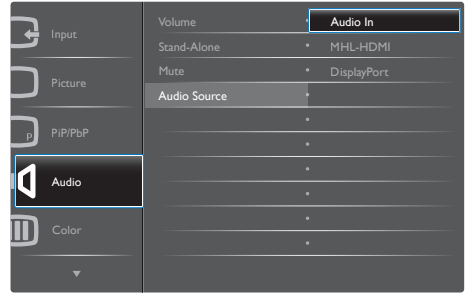

2. 按下 ▲ 或 ▼ 按鈕選取主功能表 [Audio (音訊)]，然後按下 OK 按鈕。
3. 按下 ▲ 或 ▼ 按鈕選取 [Audio Source (音訊來源)]，然後按下 OK 按鈕。
4. 按下 ▲ 或 ▼ 按鈕選取您偏好的音訊來源：[DisplayPort]、[MHL-HDMI] 或 [Audio In (音訊輸入)]。
5. 按下 OK 按鈕確認您的選擇。

### 註

- 下次開始此顯示器時，將會預設選取您先前選取的音訊來源。
- 若要進行變更，您必須重新進行選擇步驟，選取您所要的新音訊來源作為預設值。

### 4 螢幕顯示選單說明

什麼是螢幕顯示 (OSD) 選單？

螢幕顯示選單 (OSD) 是所有 Philips LCD 顯示器都具有的功能，方便使用者透過螢幕上的說明視窗，直接調整螢幕效能或選擇顯示器的功能。下圖為方便使用者進行設定的螢幕顯示選單介面：



## 2. 安裝顯示器

### 控制按鍵的簡要基本說明

在上圖所顯示的 OSD 中，使用者可以按下顯示器前基座上的▼▲按鈕移動游標，並按確定按鈕確認選擇或變更。

### 螢幕顯示選單

下圖為螢幕顯示選單的總體結構圖，可作為之後進行各種調整之參考。

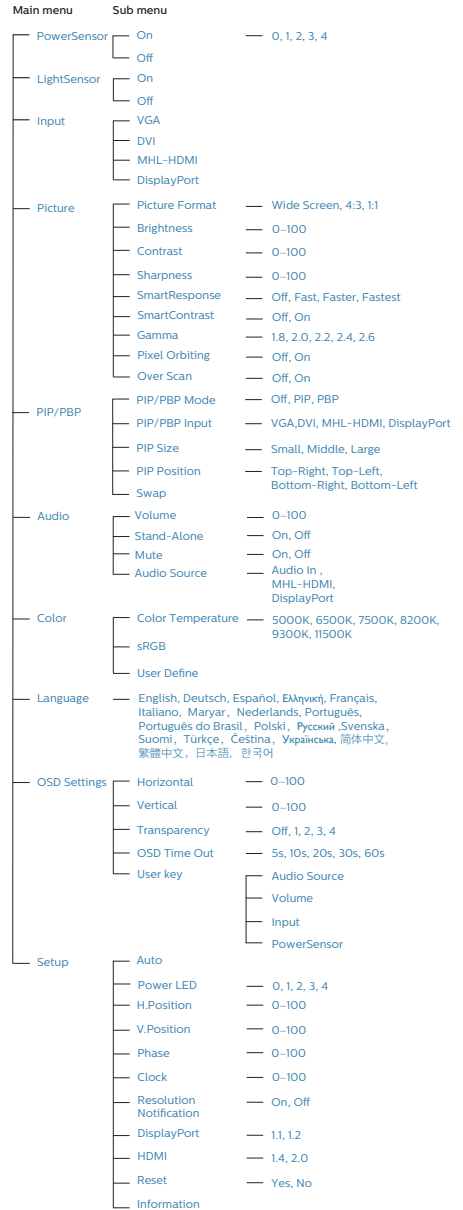

## 2. 安裝顯示器

### 5 解析度變更通知

本顯示器的設計可在使用原始解析度 3840 × 2160 @ 60 Hz 的情況下發揮最佳效能。顯示器以不同解析度開機時，畫面上會顯示提示訊息：「Use 3840 × 2160 @ 60 Hz for best results (最佳顯示解析度為 3840 × 2160 @ 60 Hz)」。

如果要關閉原始解析度提示訊息，請在螢幕顯示選單的設定中進行設定。

### 6 機體功能

#### 傾斜

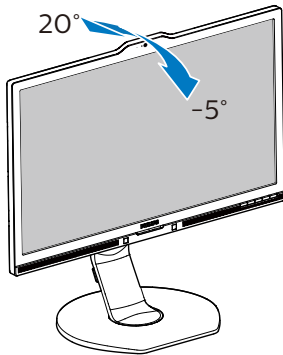

#### 旋轉

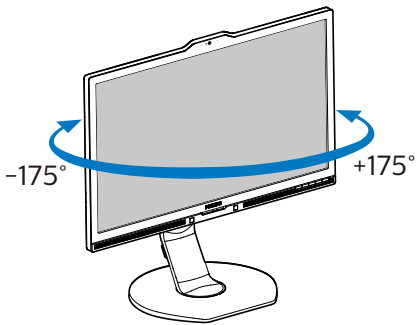

#### 高度調整

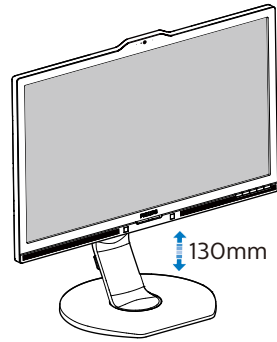

#### 垂直轉動

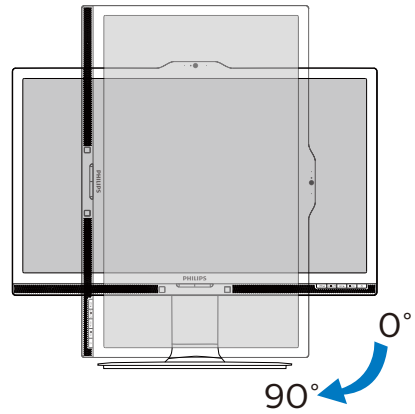

## 2.3 MultiView



### 1 這是什麼？

Multiview 允許雙主動式連接及觀看，您可透過並列方式同時使用多台裝置（如個人電腦及筆記型電腦），將複雜的多工作業變得輕而易舉。

### 2 對我有何益處？

透過超高解析度的 Philips MultiView 顯示器，不論在辦公室或家中都能讓您舒適感受無遠弗屆的連線方便性。這款顯示器可讓您方便在同一個螢幕觀看多種內容來源。例如：您可能想一邊透過小視窗關注即時影音新聞，一邊在部落格上發表新文章；或者一邊使用 Ultrabook 編輯 Excel 檔案，一邊登入受保護的公司內部網路從桌面存取檔案。

### 3 如何透過快速鍵啟用 MultiView ？

1. 直接按下前面板上的快速鍵 MULTIVIEW。

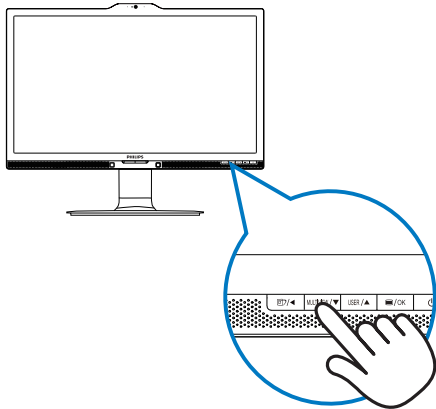

2. 即顯示 MultiView 選擇功能表。按下 ▲ 或 ▼ 按鈕進行選擇。

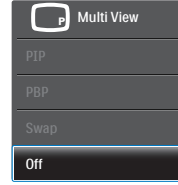

3. 按下 OK 按鈕確認您的選擇，接著會自動結束。

### 4 如何透過螢幕顯示選單啟用 MultiView ？

除了直接按下前面板上的快速鍵 MULTIVIEW 外，您也可從螢幕顯示選單選取 MultiView 功能。

1. 按下前面板的  按鈕即可進入螢幕顯示選單畫面。

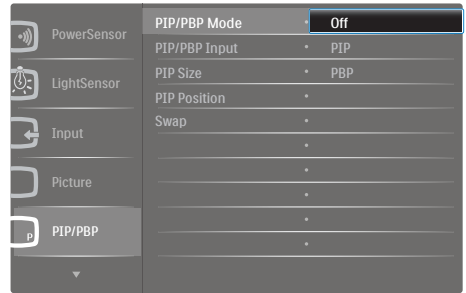

- 按下 ▲ 或 ▼ 按鈕選取主功能表 [PIP / PBP]，然後按下 OK 按鈕。
  - 按下 ▲ 或 ▼ 按鈕選取 [PIP / PBP Mode (PIP / PBP 模式)]，然後按下 OK 按鈕。
  - 按 ▲ 或 ▼ 按鈕選取 [PIP] 或 [PBP]。
  - 現在，您可返回以設定 [PIP / PBP Input (PIP / PBP 輸入)]、[PIP Size (PIP 尺寸)]、[PIP Position (PIP 位置)] 或 [Swap 切換]。
2. 按下 OK 按鈕確認您的選擇。

## 2. 安裝顯示器

### 5 螢幕顯示選單中的 MultiView

- PIP / PBP 模式：MultiView 提供兩種模式：[PIP] 及 [PBP]。

[PIP]：子母畫面

開啟其他訊號源的子視窗。



未偵測到子訊號源時：



[PBP]：並排畫面

以並排方式開啟其他訊號源的子視窗。

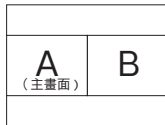

未偵測到子訊號源時：

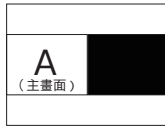

#### 註

在 PBP 模式中黑邊會顯示在螢幕的上方和下方以呈現正確的長寬比。

- PIP / PBP Input (PIP / PBP 輸入)：有四種不同的視訊輸入可選擇作為子顯示來源：[VGA]、[DVI]、[MHL-HDMI] 和 [DisplayPort]。
- PIP Size (PIP 尺寸)：當啟動 PIP 時，可選擇三種子視窗尺寸：[Small (小)]、[Middle (中)]、[Large (大)]。

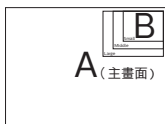

- PIP Position (PIP 位置)：當啟動 PIP 時，可選擇兩種子視窗位置。

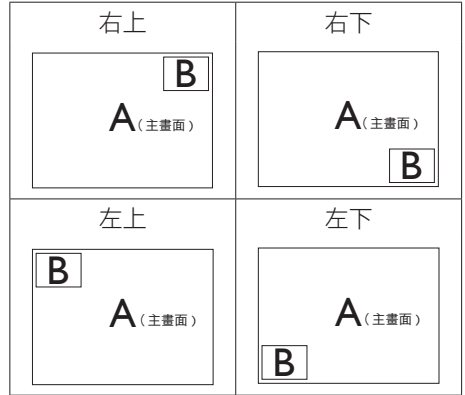

- Swap (切換)：您可在螢幕上切換主畫面訊號源與子畫面訊號源。

在 [PIP] 模式中切換 A 和 B 訊號源：

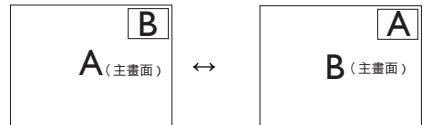

在 [PBP] 模式中切換 A 和 B 訊號源：

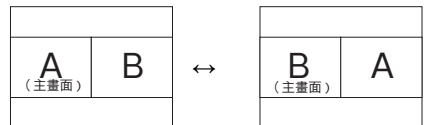

- Off (關閉)：停止 MultiView 功能。

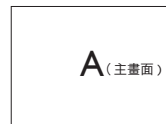

#### 註

- 當您執行 SWAP (切換) 功能時，視訊及其音訊來源將會同時切換。(詳細資訊請參閱第7頁的「影音輸入分離，獨立播放音訊」。)

## 2.4 移除 VESA 安裝用的底座組立

開始拆卸顯示器底座時，請遵循下列說明操作，以免造成任何損壞或導致人身傷害。

1. 將顯示器底座延伸至最大高度。

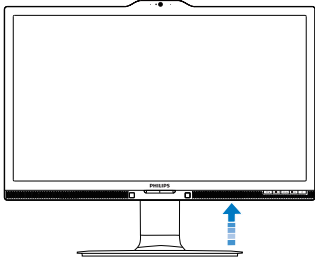

2. 將顯示器面朝下放在平面上。小心不要刮傷或損壞螢幕。接下來，抬起顯示器支架。

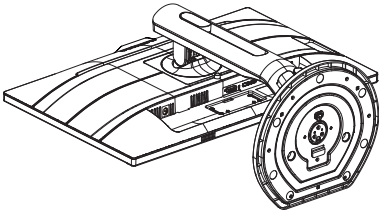

3. 按住釋放鈕，同時傾斜底座，使其滑出。

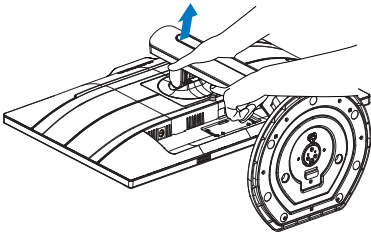

### 註

本顯示器可使用符合 VESA 規格的 100mm x 100mm 安裝介面。VESA 安裝螺絲 M4。務必聯繫製造商瞭解壁掛安裝方式。

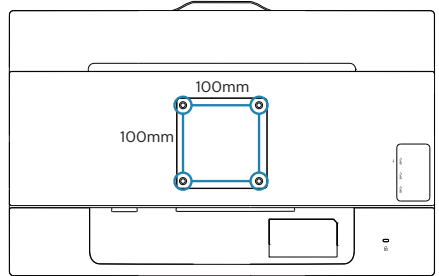

## 2.5 MHL (行動高畫質連結) 簡介

### 1 這是什麼？

行動高畫質連結 (MHL) 是一種行動音訊／視訊介面，可將行動電話及其他可攜式裝置直接連接至高解析度顯示器。

選購的 MHL 纜線可讓您將 MHL 行動裝置連接至這款大型 Philips MHL 顯示器，以全數位音效欣賞栩栩如生的 HD 視訊。現在，您不僅能在大螢幕上盡情使用手機的遊戲、相片、影片或其他應用程式，還能同時替行動裝置充電，避免發生中途沒電的窘境。

### 2 如何使用 MHL 功能？

若要使用 MHL 功能，您必須擁有 MHL 認證行動裝置。如需 MHL 認證裝置的資訊，請造訪 MHL 官方網站 (<http://www.mhlconsortium.org>)

此外，您還需要具備選購的 MHL 認證專用纜線，才能使用此功能。

### 3 如何運作？(如何連接?)

將選購的 MHL 纜線連接至行動裝置的 mini USB 連接埠，以及顯示器上標示的 [MHL-HDMI] 連接埠。現在您可在大螢幕顯示器上欣賞影像並操作行動裝置的所有功能，例如上網、玩遊戲、瀏覽相片等。若您的顯示器具有喇叭功能，您將可同時聽見伴隨的聲音。連接 MHL 纜線或關閉行動裝置時，MHL 功能將會自動停用。

### 註

- 標示 [MHL-HDMI] 的連接埠是顯示器上唯一支援 MHL 功能的連接埠 (連接 MHL 纜線時)。請注意，MHL 認證纜線不同於標準 HDMI 纜線。
- 您必須另行購買通過 MHL 認證的行動裝置。
- 如果有其他裝置正在使用中並連接至可用的輸入端，您必須手動將顯示器切換至 MHL-HDMI 模式才能啟動顯示器。
- ErP 待機／關機節能模式不適用於 MHL 充電功能。
- 本款 Philips 顯示器通過 MHL 認證。但如果您的 MHL 裝置無法連接或正常使用，請查詢 MHL 裝置常見問題或直接聯繫廠商以取得協助。根據裝置製造商的政策，您可能需要購買其品牌專用的 MHL 纜線或轉接器才可搭配其他品牌的 MHL 裝置使用。請注意，這並非此款 Philips 顯示器的過失。

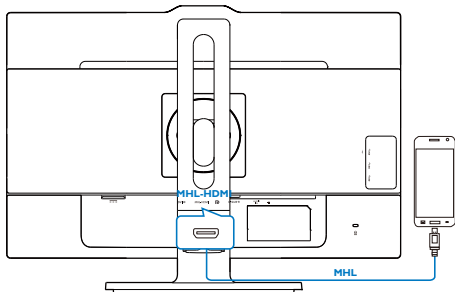

## 3. 影像最佳化

### 3.1 SmartImage

#### 1 這是什麼？

SmartImage 提供的預設值可依據不同內容類型，透過即時動態調整亮度、對比度、色彩和銳利度等方式最佳化顯示畫面。無論是文字應用、展示影像或觀賞影片，飛利浦 SmartImage 都能呈現最佳化至極致的顯示器效能。

#### 2 對我有何益處？

如果您需要讓顯示器能完美顯示您喜愛的各類內容，SmartImage 軟體可即時動態調整亮度、對比度、色彩及銳利度，進一步提升顯示器的使用體驗。

#### 3 如何運作？

SmartImage 是飛利浦的獨家尖端技術，能分析畫面顯示的內容。只要您按下按鈕，SmartImage 即可根據您選取的情境即時動態增強影像的對比度、色彩飽和度以及銳利度，進而呈現更完美的影像。

#### 4 如何啟用 SmartImage？

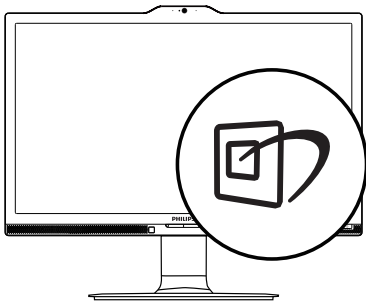

1. 在顯示器上按下  即可啟動 SmartImage。

2. 按住 ▼▲ 可切換「Office（辦公室）」、「Photo（相片）」、「Movie（影片）」、「Game（遊戲）」、「Economy（省電）」、「SmartUniformity」以及「Off（關閉）」。

3. SmartImage 選單畫面會在操作完成後顯示 5 秒，您也可以按「確定」加以確認。

共有七種模式可供選取：「Office（辦公室）」、「Photo（相片）」、「Movie（影片）」、「Game（遊戲）」、「Economy（省電）」、「SmartUniformity」以及「Off（關閉）」。

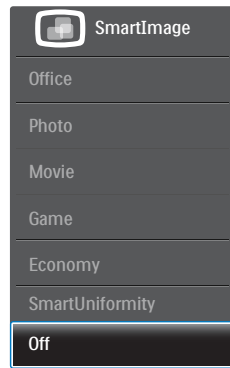

- 「Office（辦公室）」：可增強文字並降低亮度，提高清晰度並減輕眼睛的疲勞程度。處理試算表、PDF 檔案、掃描文章或其他一般辦公室應用程式時，此模式可大幅提高清晰度和生產力。
- 「Photo（相片）」：此設定檔結合色彩飽和度、動態對比度及銳利度增強功能，可透過清晰而鮮明的色彩顯示相片和其他影像，完全不會出現人工修改及退色等瑕疵。
- 「Movie（影片）」：提高亮度、加深色彩飽和度，同時運用動態對比度及絕佳的銳利度顯示影片深色區域的每個細節，但又不會使明亮區域發生褪色現象，進而能夠持續呈現出生動自然的頂級影像效果。
- 「Game（遊戲）」：可啟動超載迴路並使回應時間最佳化，減少螢幕上快速



### 3. 影像最佳化

移動物體的鋸齒狀邊緣，以及強化亮暗部分的對比度，為玩家帶來最佳的遊戲體驗。

- 「Economy（省電）」：使用此設定檔時會調整亮度、對比度，而且會將背光功能微調成最適合日常辦公室應用的程度，以減少耗電量。
- SmartUniformity：不同螢幕部位出現亮度及色彩波動，是 LCD 顯示器的常見現象。測量的均勻度通常介於 75-80%。透過啟用 Philips SmartUniformity 功能，顯示器的均勻度可提升至 95% 以上。此可產生更一致且真實的影像。
- 「Off（關閉）」：不使用 SmartImage 進行最佳化。

---

## 3.2 SmartContrast

### 1 這是什麼？

這是一項獨一無二的技術，能動態分析畫面顯示內容，進而自動最佳化顯示器的對比度比例，讓您能觀看到最高的清晰度，盡情享受觀賞的樂趣；此項技術可強化背光功能，讓影像呈現更清晰、生動與明亮的效果，亦可調暗背光，清楚顯現出黑暗背景中的影像。

### 2 對我有何益處？

無論是哪一種的內容類型，您都需要看得清楚、舒適。SmartContrast 能動態控制對比度並調整背光，既可呈現清晰、明亮的遊戲畫面與視訊影像，又能顯示清楚易讀的辦公文件文字。只要減少顯示器的耗電量，您不但可以節省能源成本，還能延長顯示器的使用壽命。

### 3 如何運作？

SmartContrast 啟動後就會即時分析畫面顯示的內容，並且調整色彩及控制背光深淺。此項功能可動態強化對比度，讓您在觀賞影片或玩遊戲時能獲得絕佳的娛樂體驗。

## 4. PowerSensor™

### 1 如何運作？

- PowerSensor 採用對人體無害的「紅外線」訊號，用以偵測前方是否有使用者存在。
- 使用者在顯示器前方時，顯示器將依照預設的設定值（即亮度、對比度、色彩等）正常運作。
- 以顯示器設為 100% 亮度為例，若使用者離開座位，且人不在顯示器前方時，顯示器會自動降低耗電量，最多可達 80%。

前方有使用者

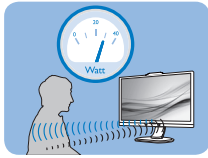

前方無使用者

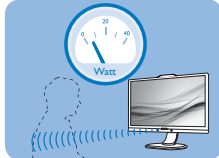

上述耗電量僅供參考

### 2 設定

#### 預設設定

PowerSensor 會偵測顯示器前方 30 至 100 公分（12 至 40 英寸）以及左右 5 度的範圍內是否有使用者存在。

#### 自訂設定

若您想在上述位置以外的地方使用顯示器，請調高訊號強度以提升偵測效率；偵測訊號的強度會隨設定值增減。為使 PowerSensor 能有效運作並順利完成偵測，請您在顯示器正前方的正確位置進行操作。

- 若您會在顯示器前方 100 公分（40 英寸）以外之處操作，請使用偵測距離可達 120 公分（47 英寸）的最強偵測訊號。（設定 4）
- 由於部分深色布料會吸收紅外線訊號，因此當使用者穿著黑色或深色服飾時，即使人位於顯示器前方 100 公分（40 英寸）的範圍內，也請加強訊號強度。

### 感應器有效距離

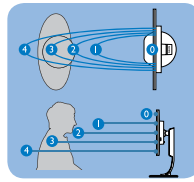

### 橫向／直向模式

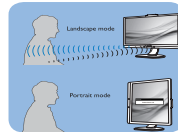

上圖僅供參考。

### 3 如何調整設定

如果 PowerSensor 無法正確在預設範圍內外作用，請依照下列方式微調偵測功能：

- 自訂 USER 按鈕作為 PowerSensor 快速鍵。請參考「自訂使用者」鍵章節。（若您的顯示器具有「Sensor」快速鍵，請前往下一個步驟。）
- 按 PowerSensor 快速鍵。
- 啟用 PowerSensor。
- 選擇 [設定 4] 再按下 [OK]。
- 測試新設定，確認 PowerSensor 能否正確偵測您目前所在位置。
- PowerSensor 功能僅能在橫向模式（水平位置）中使用。開啟 PowerSensor 後，若以直向模式（90 度／垂直位置）使用顯示器，PowerSensor 便會自動關閉；而在顯示器恢復為預設的橫向位置後，PowerSensor 則會自動開啟。

#### 註

手動選擇 PowerSensor 模式時，PowerSensor 會在重新進行調整或恢復預設模式前維持強制啟用狀態。若 PowerSensor 對顯示器周遭的動作過於敏感，請調低訊號強度。

## 5. LightSensor

### 1 這是什麼？

LightSensor 是一種獨特且具智慧性的工具，能測量並分析傳入的訊號，然後自動調整畫質設定，藉此達到最佳化畫質。

LightSensor 採用感應器，可依據室內燈光情況調整影像亮度。

### 2 如何啟用 LightSensor ？



1. 按下前面板的  按鈕即可進入螢幕顯示選單畫面。
2. 按 ▲ 或 ▼ 按鈕選取主選單的 [LightSensor]，然後按下 OK (確定) 按鈕。
3. 按 ▲ 或 ▼ 按鈕開啟或關閉 LightSensor。

## 6. 內建網路攝影機 (含麥克風)

### 註

若要使用網路攝影機，則必須透過 USB 連接顯示器和電腦。

您可利用網路攝影機透過網路執行互動式影音多方通話。本產品為商務人士提供最便利輕鬆的通訊方式，以最節省時間和金錢的方式與世界各地的同事通訊。您可以使用不同的軟體照相、共用檔案，或在不啟用網路攝影機的狀況下單獨使用麥克風。麥克風與動態燈光位於顯示器邊框上的網路攝影機旁。

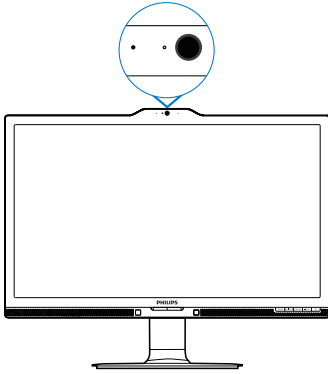

### 6.1 電腦系統基本需求

- 作業系統：Microsoft Windows 7、Microsoft Windows Vista、Microsoft Windows XP (SP2) 及任何支援 USB 2.0 標準下的 UVC/UAC (USB Video Class 相容/Audio Class 相容) 的作業系統
- 處理器：1.6GHz 以上
- RAM：512MB (XP系統) / 1GB (Vista 和 Windows7)
- 硬碟空間：200MB 以上
- USB：USB 2.0 以上，支援 UVC/UAC

### 6.2 使用裝置

搭載網路攝影機裝置的 Philips 顯示器可透過 USB 連接埠傳輸影音資料。只要利用 USB 連接線連接電腦和顯示器側面 IO 區中，USB 集線區的 USB 上行埠，即可啟用此功能。

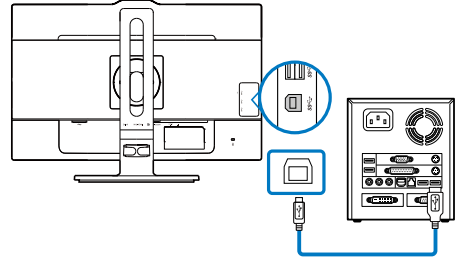



- 利用 USB 連接線連接電腦和顯示器側面 IO 區中，USB 集線區的上行埠。
- 啟動電腦，確認網路連線正常。
- 下載並啟用免費網路聊天軟體，如 Skype、Internet Messenger 或其他同性質軟體。您也可訂購專用軟體，以執行多方會議等更為複雜的用途。
- 本產品的網路攝影機可透過網路聊天或撥打電話。
- 請依照軟體程式的指示撥打電話。

### 註

若要設定影像通話，您必須擁有穩定的網路連線、ISP 以及網路通訊軟體或影像電話軟體等程式。請確認收話方也同樣擁有相容的影像通話軟體。發話方和收話方的可用頻寬均會影響影音品質。收話方的裝置和軟體必須擁有與您相似的功能。

## 7. 技術規格

畫面／顯示器	
顯示器面板類型	IPS LCD
背光	LED
面板尺寸	23.8" W (60.5 公分)
長寬比	16:9
像素間距	0.2715 (水平) 公釐 x 0.2715 (垂直) 公釐
SmartContrast	50,000,000:1
回應時間 (一般)	9.5 毫秒 (GtG)
SmartResponse 時間 (一般)	5 毫秒 (GtG)
最佳解析度	DP: 3840x2160 @ 60Hz, 3840x2160 @ 30Hz DVI: 3840x2160 @ 30Hz, 2560x1440 @ 60Hz VGA: 1920x1080 @ 60Hz HDMI 2.0: 3840x2160 @ 60Hz, 3840x2160 @ 30Hz
視角 (一般)	178° (H) / 178° (V) @ C/R > 10
顯示色彩	10 億 7 千萬色
色域	NTSC 95%
垂直更新頻率	56-76Hz
水平頻率	23-80KHz
MHL	1080P @ 60Hz
sRGB	符合
亮度均勻度	97%-102%
Delta E	<3
連接方式	
輸入訊號	DVI (數位)、VGA (類比)、DisplayPort、MHL-HDMI
USB	USB 3.0 x 3 含 1 個快速充電器
輸入訊號	個別同步、綠色同步
音效輸入／輸出	PC 音訊輸入，耳機輸出
便利性	
內建麥克風 (一般)	2 W x 2
內建網路攝影機	2 百萬畫素相機，搭載麥克風和 LED 指示燈
多重檢視畫面	PIP / PBP 模式，2 x 裝置
使用便利性	 MULTIVIEW / ▼ USER / ▲  /OK 
螢幕顯示選單語言	英文、德文、西班牙文、希臘文、法文、義大利文、匈牙利文、荷蘭文、葡萄牙文、巴西葡萄牙文、波蘭文、俄文、瑞典文、芬蘭文、土耳其文、捷克文、烏克蘭文、簡體中文、繁體中文、日文、韓文
其他便利功能	VESA 安裝區 (100 x 100 mm)，Kensington 防盜鎖
隨插即播相容性	DDC/CI、sRGB、Windows 10/8.1/ 8 / 7、Mac OSX
支架	
傾斜	-5 / +20 度
旋轉	-175 / +175 度

## 7. 技術規格

高度調整	130 mm
垂直轉動	90 度

電源			
耗電量	Striedavé vstupné napätie pri 100 V AC, 50Hz	Striedavé vstupné napätie pri 115 V AC, 60Hz	Striedavé vstupné napätie pri 230 V AC, 50Hz
正常操作	41.8W (一般)	41.9W (一般)	42.0W (一般)
睡眠 (待命)	<0.5W (一般)	<0.5W (一般)	<0.5W (一般)
關閉	<0.5W (一般)	<0.5W (一般)	<0.5W (一般)
散熱 *	Striedavé vstupné napätie pri 100 V AC, 50Hz	Striedavé vstupné napätie pri 115 V AC, 60Hz	Striedavé vstupné napätie pri 230 V AC, 50Hz
正常操作	142.7 BTU/hr (一般)	143.0 BTU/hr (一般)	143.3 BTU/hr (一般)
睡眠 (待命)	<1.71 BTU/hr (一般)	<1.71 BTU/hr (一般)	<1.71 BTU/hr (一般)
關閉	<1.71 BTU/hr (一般)	<1.71 BTU/hr (一般)	<1.71 BTU/hr (一般)
「開啟」模式 (「省電」模式)	21.9W (一般)		
電源 LED 指示燈	「開啟」模式: 白色, 「待命」/「睡眠」模式: 白色 (閃爍)		
PowerSensor	8.7W (一般)		
電源供應器	外接式, 100-240VAC、50-60Hz		

尺寸	
產品含支架 (寬 x 高 x 深)	563 x 523 x 257 mm
產品不含支架 (寬 x 高 x 深)	563 x 363 x 53 mm
產品含包裝材料 (寬 x 高 x 深)	619 x 525 x 184 mm
重量	
產品含支架	6.99 kg
產品不含支架	4.63 kg
產品含包裝材料	9.65 kg

操作條件	
溫度範圍 (操作中)	0°C 到 40 °C
相對濕度 (操作)	20% 到 80%
大氣壓力 (操作)	700 到 1060hPa
溫度範圍 (非操作中)	-20°C 到 60°C
相對濕度 (非操作中)	10% 到 90%
大氣壓力 (非操作中)	500 到 1060hPa

環保省電功能	
ROHS (電子電機設備有害物質限用指令)	符合

## 7. 技術規格

EPEAT	符合 (www.epeat.net) 如需詳細資訊請參閱附註 1
包裝材料	100% 可回收
特定物質	100% 無 PVC BFR 外殼
EnergyStar 能源之星認證	有
<b>法規與標準</b>	
法規核准	CE Mark、TCO Certified Edge、WEEE、RCM、CCC、CECP、VCCI、ICES-003、EPA
<b>機箱</b>	
色彩	黑色／銀色
表面處理	紋理

### 註

1. EPEAT 金獎或銀獎僅在飛利浦註冊產品的所在地有效。有關所在國家的註冊狀態，請瀏覽 [www.epeat.net](http://www.epeat.net)。
2. 本項資料如有變動，恕不另行通知。請至 [www.philips.com/support](http://www.philips.com/support) 下載最新版型錄。
3. 智慧反應時間是在 GtG 或 GtG (BW) 測試中的最佳值。

## 7.1 解析度與預設模式

### 1 最大解析度

1920 x 1080 @ 60 Hz (類比輸入)  
3840 x 2160 @ 60 Hz (數位輸入)

### 2 建議解析度

3840 x 2160 @ 60 Hz (數位輸入)

水平頻率 (kHz)	解析度	垂直頻率
31.47	720 x 400	70.09
31.47	640 x 480	59.94
35.00	640 x 480	66.67
37.86	640 x 480	72.81
37.50	640 x 480	75.00
37.88	800 x 600	60.32
46.88	800 x 600	75.00
48.36	1024 x 768	60.00
60.02	1024 x 768	75.03
44.77	1280x 720	59.86
63.89	1280 x 1024	60.02
79.98	1280 x 1024	75.03
55.94	1440 x 900	59.89
70.64	1440 x 900	74.98
65.29	1680 x 1050	59.95
67.50	1920 x 1080	60.00
74.56	1920 x 1200	59.89
66.64	2560 x 1080	59.98
88.79	2560 x 1440	59.95
67.50	3840 x 2160	30.00
133.32	3840 x 2160	60.00

### 註

- 請注意，使用 3840 x 2160 @ 60Hz 的原始解析度時，顯示器可以達到最佳效能。為呈現最佳的顯示品質，請遵循此解析度建議。  
建議解析度  
VGA: 1920x1080 @ 60Hz

DVI: 3840x2160 @ 30Hz, 2560x1440 @ 60Hz  
HDMI 2.0/DisplayPort: 3840x2160 @ 60Hz, 3840x2160 @ 30Hz

- 原廠預設使用 DisplayPort v1.1 支援 3840 x 2160 @ 30 Hz 解析度。如需使用最佳解析度 3840 x 2160 @ 60Hz，請進入 OSD 選單並將設定變更為 DisplayPort v1.2，另外請確認您所用的顯示卡支援 DisplayPort v1.2。

設定路徑：[OSD] / [Setup] / [DisplayPort] / [1.1, 1.2]

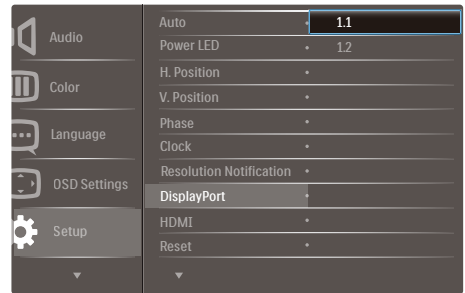

- HDMI 1.4/2.0 設定：原廠預設的設定為 HDMI 1.4，可支援市面上多數藍光/DVD 播放器。若您擁有的藍光/DVD 播放器支援 HDMI 2.0，則可變更設定。

設定路徑：[OSD] / [設定] / [HDMI] / [1.4,2.0]

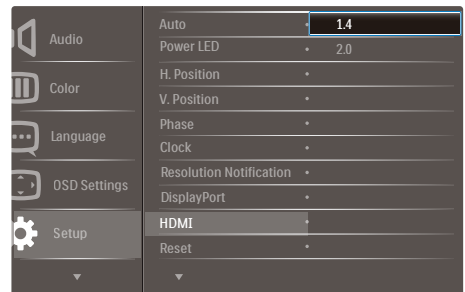



## 8. 電源管理

如果您的電腦中裝有符合 VESA DPM 規範的顯示卡或軟體，顯示器可在未使用時自動減少耗電量。只要偵測到鍵盤、滑鼠或其他輸入裝置的輸入動作，顯示器就會自動「喚醒」。下表顯示此項自動省電功能的耗電量和訊號：

電源管理定義					
VESA 模式	視訊	水平同步	垂直同步	使用電源	LED 色彩
使用中	開啟	有	有	41.9W (一般) 80W (最大)	白色
睡眠 (待命)	關閉	沒有	沒有	0.5W (一般)	白色 (閃爍)
關閉	關閉	-	-	0.5W (一般)	關閉

下列為測量本顯示器耗電量時採用的設定。

- 原始解析度：3840 x 2160
- 對比度：50%
- 亮度：100%
- 色溫：6500k (使用全白模式)

### 註

本項資料如有變動，恕不另行通知。

## 9. 客戶服務與保固

### 9.1 飛利浦平面顯示器像素瑕疵規定

飛利浦致力於提供最優質的產品。本公司運用同業中最先進的製造程序，實行嚴格的品質管理。不過，有時平面螢幕顯示器的 TFT 顯示器面板也會出現像素或次像素瑕疵的情形，此為無法完全避免的現象。儘管沒有任何廠商能保證所有的螢幕皆無像素瑕疵，但是飛利浦保證任何顯示器，若出現超過不可接受的瑕疵量，必將根據保固範圍提供維修或替換服務。此須知將說明不同種類的像素瑕疵，以及規定每一種類可接受的瑕疵水準。為符合獲得維修或替換保固服務的條件，TFT 顯示器面板上的像素瑕疵量必須超過這些可接受水準。例如：顯示器的次像素瑕疵率不得超過 0.0004%。此外，由於特定像素瑕疵種類或組合比其他更引人注意，飛利浦將對這種瑕疵訂定更高的品質標準。本規定全球適用。

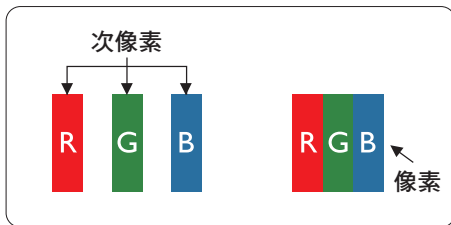

#### 像素和次像素

一個像素（或稱圖像元素）由三個屬於紅綠藍主顏色的次像素組成。許多像素在一起形成一個圖像。像素中的所有次像素全部亮起時，三個有色次像素會合成為單一白色像素。全部變暗時，三個有色次像素則會合成為單一黑色像素。其他類的明暗次像素組合則會合成為其他顏色的單個像素。

#### 像素瑕疵種類

像素和次像素瑕疵會在螢幕上以不同形式出現。像素瑕疵分為兩種，而每一類又細分為多種次像素瑕疵。

#### 亮點瑕疵

亮點瑕疵就是始終亮著或「開啟」的像素或次像素。也就是說，亮點是顯示器顯示暗色圖形時，會突顯出來的次像素。以下是亮點瑕疵的幾種類型。

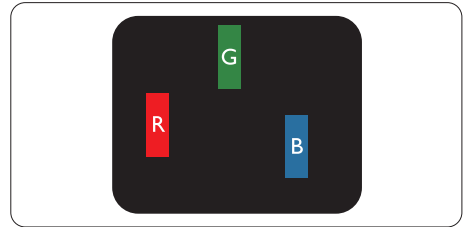

一個亮起的紅綠藍次像素。

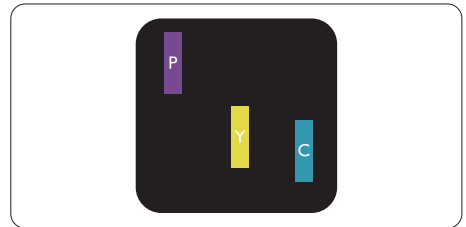

二個亮起的相鄰次像素：

- 紅 + 藍 = 紫
- 紅 + 綠 = 黃
- 綠 + 藍 = 靛（淺藍）

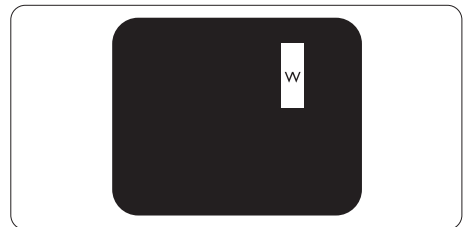

三個亮起的相鄰次像素（一個白色像素）。

#### 註

紅色或藍色亮點必須比周圍亮 50% 以上，而綠色亮點則比周圍亮 30%。

### 黑點瑕疵

黑點瑕疵就是始終暗著或「關閉」的像素或次像素。也就是說，暗點是顯示器顯示亮色圖形時，會突顯出來的次像素。以下是黑點瑕疵的幾種類型。

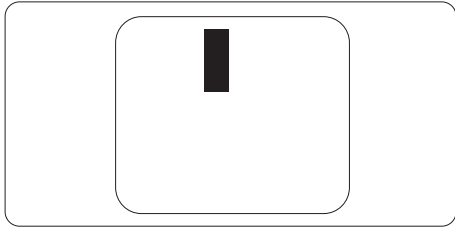

### 緊湊像素瑕疵

由於彼此相鄰的同類像素和次像素瑕疵更引人注意，飛利浦同樣制訂了緊湊像素瑕疵的容許規格。

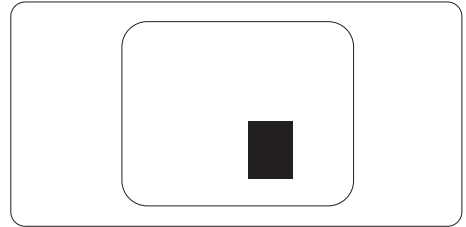

### 像素瑕疵容許規格

飛利浦平面顯示器的 TFT 顯示器面板必須有超過下表所列容許規格的像素和次像素，才符合保固期間的像素瑕疵維修或替換條件。

亮點瑕疵	可接受的程度
1 個亮起的次像素	3
2 個亮起的鄰接次像素	1
3 個亮起的鄰接次像素 (1 個白色像素)	0
兩個亮點瑕疵之間的距離 *	>15 公釐
所有類型的亮點瑕疵總數	3
黑點瑕疵	可接受的程度
1 個變暗的次像素	5 或以下
2 個變暗的鄰接次像素	2 或以下
3 個變暗的鄰接次像素	0
兩個黑點瑕疵之間的距離 *	>15 公釐
所有類型的黑點瑕疵總數	5 或以下
瑕疵點總數	可接受的程度
所有類型的亮點或黑點瑕疵總數	5 或以下

## 9.2 客戶服務與保固

如需保固範圍資訊及當地的其他支援需求，請上網站 [www.philips.com/support](http://www.philips.com/support) 瞭解詳細資訊，或電洽當地的Philips客戶服務中心。

關於延長保固，如果您想延長一般保固期，本公司的認證服務中心有提供過保服務套件。

如果您想使用此服務，請在原購買日期 30 天內選購此服務。在延長保固期間，本服務包含到府收送及維修服務，不過使用者應負責所有相關費用。

如果本公司的認證服務中心於延長保固套件生效期間進行必要的維修工作，我們將盡可能為您提供替代解決方案，直到您購買的延長保固期到期為止。

如需詳細資訊，請聯絡Philips客戶服務代表或當地的服務中心（請查閱客服專線）。

Philips客戶服務中心聯絡電話如下所列。

• 當地標準保固期	• 延長保固期	• 總保固期
• 視所在地區而有不同	• + 1 年	• 當地標準保固期 +1
	• + 2 年	• 當地標準保固期 +2
	• + 3 年	• 當地標準保固期 +3

\*\*需要原購買及延長保固購買證明。

### 西歐地區聯絡資訊：

國家	CSP	熱線電話	價格	服務時間
Austria	RTS	+43 0810 000206	€ 0.07	Mon to Fri : 9am - 6pm
Belgium	Ecare	+32 078 250851	€ 0.06	Mon to Fri : 9am - 6pm
Cyprus	Alman	800 92 256	Free of charge	Mon to Fri : 9am - 6pm
Denmark	Infocare	+45 3525 8761	Local call tariff	Mon to Fri : 9am - 6pm
Finland	Infocare	+358 09 2290 1908	Local call tariff	Mon to Fri : 9am - 6pm
France	Mainteq	+33 082161 1658	€ 0.09	Mon to Fri : 9am - 6pm
Germany	RTS	+49 01803 386 853	€ 0.09	Mon to Fri : 9am - 6pm
Greece	Alman	+30 00800 3122 1223	Free of charge	Mon to Fri : 9am - 6pm
Ireland	Celestica	+353 01 601 1161	Local call tariff	Mon to Fri : 8am - 5pm
Italy	Anovo Italy	+39 840 320 041	€ 0.08	Mon to Fri : 9am - 6pm

9. 客戶服務與保固

Luxembourg	Ecare	+352 26 84 30 00	Local call tariff	Mon to Fri : 9am - 6pm
Netherlands	Ecare	+31 0900 0400 063	€ 0.10	Mon to Fri : 9am - 6pm
Norway	Infocare	+47 2270 8250	Local call tariff	Mon to Fri : 9am - 6pm
Poland	MSI	+48 0223491505	Local call tariff	Mon to Fri : 9am - 6pm
Portugal	Mainteq	800 780 902	Free of charge	Mon to Fri : 8am - 5pm
Spain	Mainteq	+34 902 888 785	€ 0.10	Mon to Fri : 9am - 6pm
Sweden	Infocare	+46 08 632 0016	Local call tariff	Mon to Fri : 9am - 6pm
Switzerland	ANOVO CH	+41 02 2310 2116	Local call tariff	Mon to Fri : 9am - 6pm
United Kingdom	Celestica	+44 0207 949 0069	Local call tariff	Mon to Fri : 8am - 5pm

中國聯絡資訊：

國家	客服中心	客服專線：
China	PCCW Limited	4008 800 008

北美洲聯絡資訊：

國家	客服中心	客服專線：
U.S.A.	EPI-e-center	(877) 835-1838
Canada	EPI-e-center	(800) 479-6696

中歐及東歐地區的聯絡資訊：

國家	客服中心	CSP	客服專線
Belarus	NA	IBA	+375 17 217 3386 +375 17 217 3389
Bulgaria	NA	LAN Service	+359 2 960 2360
Croatia	NA	MR Service Ltd	+385 (01) 640 1111
Czech Rep.	NA	Asupport	420 272 188 300
Estonia	NA	FUJITSU	+372 6519900(General) +372 6519972(workshop)
Georgia	NA	Esabi	+995 322 91 34 71

9. 客戶服務與保固

Hungary	NA	Profi Service	+36 1 814 8080(General) +36 1814 8565(For AOC&Philips only)
Kazakhstan	NA	Classic Service I.I.c.	+7 727 3097515
Latvia	NA	ServiceNet LV	+371 67460399 +371 27260399
Lithuania	NA	UAB Servicenet	+370 37 400160(general) +370 7400088 (for Philips)
Macedonia	NA	AMC	+389 2 3125097
Moldova	NA	Comel	+37322224035
Romania	NA	Skin	+40 21 2101969
Russia	NA	CPS	+7 (495) 645 6746
Serbia&Montenegro	NA	Kim Tec d.o.o.	+381 11 20 70 684
Slovakia	NA	Datalan Service	+421 2 49207155
Slovenia	NA	PC H.and	+386 1 530 08 24
the republic of Belarus	NA	ServiceBy	+ 375 17 284 0203
Turkey	NA	Tecpro	+90 212 444 4 832
Ukraine	NA	Topaz	+38044 525 64 95
Ukraine	NA	Comel	+380 5627444225

拉丁美洲地區聯絡資訊：

國家	客服中心	客服專線：
Brazil	Vermont	0800-7254101
Argentina		0800 3330 856

亞太、中東暨非洲地區聯絡資訊：

國家	ASP	客服專線	服務時間
Australia	AGOS NETWORK PTY LTD	1300 360 386	Mon. to Fri. 9:00am-5:30pm
New Zealand	Visual Group Ltd.	0800 657447	Mon. to Fri. 8:30am-5:30pm
Hong Kong Macau	Company: Smart Pixels Technology Ltd.	Hong Kong: Tel: +852 2619 9639 Macau:Tel: (853)-0800-987	Mon. to Fri. 9:00am-6:00pm Sat. 9:00am-1:00pm
India	REDINGTON INDIA LTD	Tel: 1 800 425 6396 SMS: PHILIPS to 56677	Mon. to Fri. 9:00am-5:30pm

## 9. 客戶服務與保固

Indonesia	PT. CORMIC SERVISINDO PERKASA	+62-21-4080-9086 (Customer Hotline) +62-8888-01-9086 (Customer Hotline)	Mon. to Thu. 08:30-12:00; 13:00-17:30 Fri. 08:30-11:30; 13:00-17:30
Korea	Alphascan Displays, Inc	1661-5003	Mon. to Fri. 9:00am-5:30pm Sat. 9:00am-1:00pm
Malaysia	R-Logic Sdn Bhd	+603 5102 3336	Mon. to Fri. 8:15am-5:00pm Sat. 8:30am-12:30am
Pakistan	TVONICS Pakistan	+92-213-6030100	Sun. to Thu. 10:00am-6:00pm
Singapore	Philips Electronics Singapore Pte Ltd (Philips Consumer Care Center)	(65) 6882 3966	Mon. to Fri. 9:00am-6:00pm Sat. 9:00am-1:00pm
Taiwan	FETEC.CO	0800-231-099	Mon. to Fri. 09:00 - 18:00
Thailand	Axis Computer System Co., Ltd.	(662) 934-5498	Mon. to Fri. 8:30am to 05:30pm
South Africa	Computer Repair Technologies	011 262 3586	Mon. to Fri. 8:00am to 05:00pm
Israel	Eastronics LTD	1-800-567000	Sun. to Thu. 08:00-18:00
Vietnam	FPT Service Informatic Company Ltd. - Ho Chi Minh City Branch	+84 8 38248007 Ho Chi Minh City +84 5113.562666 Danang City +84 5113.562666 Can tho Province	Mon. to Fri. 8:00-12:00, 13:30-17:30, Sat. 8:00-12:00
Philippines	EA Global Supply Chain Solutions, Inc.	(02) 655-7777; 6359456	Mon. to Fri. 8:30am to 5:30pm
Armenia Azerbaijan Georgia Kyrgyzstan Tajikistan	Firebird service centre	+97 14 8837911	Sun. to Thu. 09:00 - 18:00
Uzbekistan	Soniko Plus Private Enterprise Ltd	+99871 2784650	Mon. to Fri. 09:00 - 18:00
Turkmenistan	Technostar Service Centre	+(99312) 460733, 460957	Mon. to Fri. 09:00 - 18:00
Japan	フィリップスモニター・サポートセンター	0120-060-530	Mon. to Fri. 10:00 - 17:00

## 10. 疑難排解與常見問答集

### 10.1 疑難排解

本頁資訊適用於解決使用者可自行修正的問題。嘗試下列所有解決方法後，如問題仍持續發生，請與飛利浦客戶服務代表聯絡。

#### 1 一般常見問題

##### 沒有畫面（電源 LED 未亮起）

- 請確認已將電源線插入電源插座及顯示器背面。
- 首先，請確認顯示器正面的電源按鈕位置為關閉，再將按鈕按至開啟位置。

##### 沒有畫面（電源 LED 呈現白色）

- 請確認已開啟電腦電源。
- 請確認已將訊號線正確連接至電腦。
- 請確認顯示器纜線連接端的針腳沒有彎折現象。若發生此現象，請修復或更換纜線。
- 節能功能可能已啟動

#### 螢幕顯示

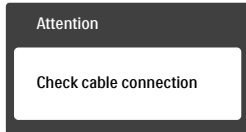

- 請確認已將顯示器纜線正連接至電腦。（另請參閱《快速安裝指南》）。
- 請檢查顯示器纜線的針腳是否發生彎折現象。
- 請確認已開啟電腦電源。

#### 「AUTO（自動）」按鈕無作用

- 自動功能僅適用於 VGA 類比模式。如您對結果不滿意，可透過螢幕顯示選單手動調整。

#### 註

「Auto（自動）」功能不適用於「DVI-Digital（DVI 數位）」模式（無必要）。

#### 明顯冒煙或出現火花

- 請勿執行任何疑難排解步驟
- 立即停止顯示器主電源的供電，以策安全。
- 請立即聯絡飛利浦客戶服務代表。

#### 2 影像問題

##### 影像沒有置中

- 請使用螢幕顯示選單主控制項中的「Auto（自動）」調整影像位置。
- 請使用螢幕顯示選單主控制項中「Setup（設定）」的「Phase/Clock（相位/時脈）」調整影像位置。此功能僅適用於 VGA 模式。

##### 螢幕上的影像會振動

- 請檢查訊號線是否已確實插入顯示卡或電腦。

##### 出現閃爍的垂直條紋



- 請使用螢幕顯示選單主控制項中的「Auto（自動）」調整影像。
- 請使用螢幕顯示選單主控制項中「Setup（設定）」的「Phase/Clock（相位/時脈）」消除垂直條紋。此功能僅適用於 VGA 模式。

##### 出現閃爍的水平條紋



- 請使用螢幕顯示選單主控制項中的「Auto（自動）」調整影像。



- 請使用螢幕顯示選單主控制項中「Setup (設定)」的「Phase/Clock (相位/時脈)」消除垂直條紋。此功能僅適用於 VGA 模式。

#### 影像模糊不清或太暗

- 請在螢幕顯示選單調整對比度及亮度。

#### 關閉電源後會出現「殘影」、「灼影」或「鬼影」

- 長時間連續顯示靜止或靜態影像會導致螢幕產生「灼影」現象，此現象亦稱為「殘影」或「鬼影」。「灼影」、「殘影」或「鬼影」是 LCD 面板技術中的普遍現象。在大多數情況下，電源關閉一段時間後，「灼影」、「殘影」或「鬼影」就會逐漸消失。
- 不使用顯示器時，請務必啟動動態螢幕保護程式。
- 如果 LCD 顯示器會顯示靜止的靜態內容，則請務必啟動會定期更新畫面的應用程式。
- 若無法啟動螢幕保護程式或定期執行螢幕重新整理程式，將導致嚴重的「灼影」、「殘影」或「鬼影」現象，且不會消失更無法修復。上述的損壞不包含在保固範圍內。

#### 影像扭曲變形；文字模糊不清或無法辨識

- 請將電腦的顯示解析度設為顯示器建議螢幕原始解析度所使用的模式。

#### 螢幕出現綠色、紅色、藍色、黑色及白色的圓點

- 殘留圖點是現代液晶技術的正常特性，如需瞭解詳細資訊，請參閱像素規定。
- \* 「開啟電源」光線太強，令人十分困擾
- 您可以在螢幕顯示選單主控制項的電源 LED 設定中調整開啟電源光線。

如需進一步協助，請參閱消費者資訊中心清單，並與飛利浦客戶服務代表聯絡。

- \* 功能因顯示器而異。

## 10.2 一般常見問答集

**問題 1：安裝顯示器時，如果螢幕顯示「Cannot display this video mode (無法顯示此視訊模式)」，該怎麼辦？**

**答：** 本顯示器的建議解析度：  
3840 x 2160 @ 60 Hz。

- 拔下所有纜線，再將電腦接到您先前使用的顯示器上。
- 在 Windows 開始功能表中選取設定/控制台。選取控制台視窗中的顯示圖示。選取顯示控制台中的設定值標籤。在設定值標籤下的桌面區域方塊中，將滑桿移到 3840 x 2160 像素。
- 開啟「進階內容」並將更新頻率設為 60 Hz，再按一下確定。
- 重新啟動電腦並重複步驟 2 和 3，確認已將電腦設為 3840 x 2160 @ 60 Hz。
- 將電腦關機、拔除與舊顯示器之間的連線，然後重新接上 Philips LCD 顯示器。
- 依序開啟顯示器和電腦的電源。

**問題 2：何為 LCD 顯示器的建議更新頻率？**

**答：** LCD 顯示器的建議更新頻率是 60 Hz。若螢幕出現任何干擾情形，您最高可將更新頻率設為 75 Hz，看看能否消除干擾情形。

**問題 3：使用手冊中的 .inf 和 .icm 檔案是什麼？如何安裝驅動程式 (.inf 和 .icm)？**

**答：** 這些是顯示器使用的驅動程式檔案。請按照使用手冊中的說明安裝驅動程式。當您初次安裝顯示器時，您的電腦可能會要求您安裝顯示器驅動程式 (.inf 和 .icm 檔案) 或插入驅動程式磁片。

**問題 4：如何調整解析度？**

**答：** 可用的解析度同時取決於您的顯示卡驅動程式及顯示器。您可以在 Windows® 控制台下的顯示內容中選取需要的解析度。

**問題 5：透過 OSD 調整顯示器，卻造成設定值一團混亂，該怎麼辦？**

**答：** 只要按確定按鈕，再選取重設恢復所有原廠設定即可。

**問題 6：**

**LCD 螢幕經得起刮傷嗎？**

**答：** 一般來說，建議您不要讓面板表面受到強力撞擊，同時要避免尖銳物品或鈍器刮傷面板表面。拿起顯示器時，請勿用力壓迫面板表面，否則可能會影響您的保固權益。

**問題 7：如何清潔 LCD 表面？**

**答：** 進行一般清潔時，使用乾淨的軟布即可。若要進一步清潔，請使用異丙醇。請勿使用其他溶劑，例如乙醇、丙酮、己烷等。

**問題 8：**

**我可以變更顯示器的色彩設定嗎？**

**答：** 可以，只要依照下列程序，就可透過 OSD 的控制項目變更色彩設定。

- 按確定顯示螢幕顯示選單。
- 按「向下箭頭」選取「Color (色彩)」選項，再按確定進入色彩設定，一共有下列三種設定。
  1. Color Temperature (色溫)：共有六種設定值，包括 5000K、6500K、7500K、8200K、9300K

和 11500K。將範圍設定為 5000K 時，面板會顯示帶「暖色的紅白色調」；而 11500K 色溫則會產生帶「冷色的藍白色調」。

2. sRGB：這是一種標準設定，可確保在不同裝置（如數位相機、顯示器、印表機、掃描器等）之間正確交換色彩資訊。
3. User Define (使用者自訂)：使用者可調整紅、綠、藍三種顏色，自行選擇其偏好的色彩設定。

**註**

測量物體受熱時散發的光線色彩。此量測值以絕對刻度 (克氏溫度) 表示。2004K 等較低的克氏溫度是紅色；9300K 等較高溫度則是藍色。6504K 的中間溫度則是白色。

**問題 9：**

**我可以將 LCD 顯示器連接到任何 PC、工作站或 Mac 嗎？**

**答：** 可以。所有 Philips LCD 顯示器皆完全相容於標準 PC、Mac 及工作站。若要將顯示器連接到 Mac 系統，您可能需要使用纜線轉接器。如需詳細資訊，建議您與飛利浦業務代表聯絡。

**問題 10：Philips LCD 顯示器是否支援隨插即用功能？**

**答：** 可以，顯示器相容於 Windows 10/8.1/8/7、Mac OS X 的隨插即用功能。

**問題 11：LCD 面板中的殘影、灼影或鬼影是什麼？**

**答：** 長時間連續顯示靜止或靜態影像會導致螢幕產生「灼影」現象，此現象亦稱為「殘影」或「鬼影」。「灼影」、「殘影」或「鬼影」是 LCD 面板技術中的普遍現象。在大部分的情況下，「灼影」、「殘影」或「鬼影」會在

關閉電源後，隨著時間逐漸消失。不使用顯示器時，請務必啟動動態螢幕保護程式。

如果 LCD 顯示器會顯示靜止不變的靜態內容，請務必啟動會定期更新畫面的應用程式。

### ⚠ 警告

若無法啟動螢幕保護程式或定期執行螢幕重新整理程式，將導致嚴重的「灼影」、「殘影」或「鬼影」現象，且不會消失更無法修復。上述的損壞不包含在保固範圍內。

**問題 12：為什麼我的顯示器不能顯示清晰文字，而是顯示鋸齒狀字元？**

**答：** 此 LCD 顯示器使用 3840 x 2160 @ 60 Hz 的原始解析度時，可達到最佳效能。若要達到最佳顯示器效能，請使用此解析度。

**問題 13：如何解鎖／鎖定快速鍵？**

**答：** 請按住  / OK 10 秒鐘，即可解鎖／鎖住快速鍵。此動作將會讓顯示器出現「注意」訊息，告知解鎖／鎖定狀態，如以下圖解所示。

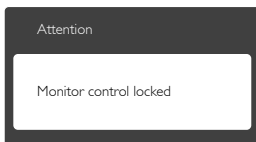
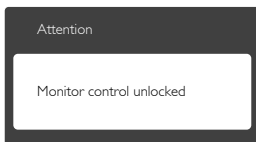

## 10.3 Multiview 常見問題

**問題 1：能否放大 PIP 子視窗？**

**答：** 可以，您可選擇三種尺寸：  
[Small (小)]、[Middle (中)]、  
[Large (大)]。您可按下  進入螢幕顯示選單。從 [PIP / PBP] 主功能表選取您偏好的 [PIP Size (PIP 尺寸)] 選項。

**問題 2：如何分離音訊與視訊以單獨聆聽音訊？**

**答：** 音訊來源通常連結至主畫面訊號源。若要變更音訊來源輸入（例如：獨立聆聽 MP3 播放器，不受視訊來源輸入的影響），您可按下  進入螢幕顯示選單。從 [Audio (音訊)] 主功能表選取您偏好的 [Audio Source (音訊來源)] 選項。

請注意，下次開啟顯示器時顯示器將會預設選取您上次選擇的音訊來源。若要重新變更您必須重新進行前述步驟以選取您所要的新音訊來源，而這個音訊來源將會變成「預設」模式。

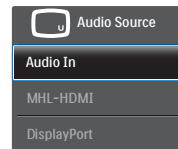

## 10.4 MHL 常見問題

**問題 1：** 我在顯示器螢幕上看不到行動裝置的影像

**答：**

- 請檢查您的行動裝置是否為 MHL 認證。
- 此外，您必須使用 MHL 認證纜線連接裝置。
- 請確定您有連接至 MHL-HDMI 連接埠，並透過輸入選擇器（前面板或螢幕顯示選單）在顯示器上選擇正確的輸入。
- 本產品通過 MHL 官方認證。本產品屬於被動式顯示器，若使用 MHL 輸入時發生任何非預期的問題，請參閱行動裝置的使用手冊或聯絡行動裝置的製造商。

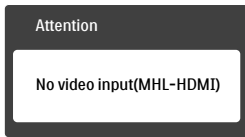

- 請確定行動裝置沒有進入待機（睡眠）模式。如果進入，您將會在顯示器上看見通知訊息。一旦喚醒行動裝置，顯示器的螢幕也會同時喚醒並顯示影像。如果您有使用或連接的任何其他裝置，您可能需要確認是否選擇正確的輸入。

**問題 2：** 為何顯示器螢幕上顯示的畫質不佳？我行動裝置上的畫質看起來好多了。

**答：**

- MHL 標準用於定義固定的輸出及輸入 1080p@30Hz。本顯示器支援此標準。
- 影像品質根據原始內容的畫質而定。如果內容為高畫質（如 HD 或 1080p），本顯示器螢幕上會以 HD 或 1080p 顯示。如果原始內容為低畫質（如 QVGA），因為行動裝置螢幕較小的關係，畫面表現可能看起來還不錯，不過在大螢幕的顯示器上看起來畫質會較差。

**問題 3：** 無法從顯示器螢幕聽見聲音。

**答：**

- 請確定您的顯示器螢幕具有內建喇叭，並且開啟顯示器與行動裝置的音量。您可能也會想要使用選購的耳機。
- 若您的顯示器螢幕不具備內建喇叭，您可將選購的耳機連接至顯示器的輸出端。請確定已開啟顯示器與行動裝置的音量。

如需常見問題的詳細資訊，請上 MHL 官方網站：

<http://www.mhlconsortium.org>



© 2016 Koninklijke Philips N.V. (飛利浦電子公司) 版權所有。版權所有。

Philips 和 Philips Shield Emblem 為 Koninklijke Philips N.V. 的註冊商標，並已獲得 Koninklijke Philips N.V. 授權使用。

規格如有變動，恕不另行通知。

版本：M6242PV1L