

Home

Ασφάλεια και  
επίλυση προβλημάτων

Σχετικά με αυτό  
το εγχειρίδιο

Πληροφορίες  
για το προϊόν

Εγκατάσταση  
του μόνιτορ

Ένδειξη στην  
οθόνη

Εξυπηρέτηση πελατών  
και εγγύηση

Γλωσσάριο

Κατεβάστε και  
τυπώστε

### LCD Monitor **200BW8**



## Πληροφορίες ασφαλείας και επίλυσης προβλημάτων

### Προφυλάξεις ασφαλείας και συντήρηση



**ΠΡΟΕΙΔΟΠΟΙΗΣΗ: Η χρήση ελέγχων, ρυθμίσεων ή διαδικασιών διαφορετικών από αυτές που καθορίζονται σε αυτό το εγχειρίδιο μπορούν να σας εκθέσουν σε κίνδυνο ηλεκτροπληξίας, ηλεκτρολογικών ζημιών ή και μηχανικών φθορών.**

Διαβάστε και ακολουθείτε τις οδηγίες αυτές όταν συνδέετε και χρησιμοποιείτε το μόνιτορ του Η/Υ σας:

- Για να προστατέψετε την οθόνη σας από πιθανή ζημιά, μην ασκείτε υπερβολική πίεση πάνω στην **LCD** οθόνη. Όταν μεταφέρετε την οθόνη σας, κρατήστε την από το πλαίσιο για να τη σηκώσετε. Μη σηκώνετε την οθόνη τοποθετώντας το χέρι ή τα δάχτυλά σας πάνω στην **LCD** οθόνη.
- Αποσυνδέστε από το ρεύμα το μόνιτορ αν δεν το χρησιμοποιήσετε για μεγάλο χρονικό διάστημα.
- Αποσυνδέστε από το ρεύμα το μόνιτορ αν θέλετε να το καθαρίσετε με ένα λαφρά βρεγμένο πανί. Μπορείτε να σκουπίσετε την οθόνη με ένα ξηρό πανί όταν το ρεύμα είναι κλειστό. Μη χρησιμοποιείτε όμως ποτέ οινόπνευμα, διαλυτικά ή υγρά με βάση αμμωνία.
- Συμβουλευθείτε ένα τεχνικό συντήρησης αν το μόνιτορ δε λειτουργεί κανονικά ενώ ακολουθείτε τις οδηγίες αυτού του εγχειριδίου.
- Το εξωτερικό πλαίσιο πρέπει να ανοιχτεί μόνο από το εξουσιοδοτημένο τεχνικό προσωπικό.
- Κρατήστε το μόνιτορ μακριά από τις άμεσες ακτίνες του ηλίου και μακριά από φούρνους ή άλλες πηγές θερμότητας.
- Αφαιρέστε κάθε αντικείμενο που θα μπορούσε να πέσει στους εξαεριστήρες ή που θα μπορούσε να εμποδίσει την ψύξη των ηλεκτρονικών του μόνιτορ.
- Μη φράσσετε τις τρύπες εξαέρωσης στο πλαίσιο.
- Διατηρείτε το μόνιτορ στεγνό. Για να αποφύγετε τυχόν ηλεκτροπληξία, μην το εκθέτετε στη βροχή ή σε υπέρμετρη υγρασία.
- Κατά την εγκατάσταση του μόνιτορ, βεβαιωθείτε ότι η πρόσβαση στην πρίζα ρεύματος και στο βύσμα του μόνιτορ είναι εύκολη.
- Αν κλείσετε το μόνιτορ αποσυνδέοντας το καλώδιο παροχής ρεύματος ή το καλώδιο ρεύματος DC, περιμένετε 6 δευτ. και κατόπιν συνδέστε το καλώδιο παροχής ρεύματος ή το καλώδιο ρεύματος DC.
- Για να αποφύγετε τον κίνδυνο ηλεκτροπληξίας ή σοβαρής βλάβης του μηχανήματος, μην εκθέτετε το μόνιτορ στη βροχή ή σε υπερβολική υγρασία.
- ΣΗΜΑΝΤΙΚΟ: Κατά τη διάρκεια χρήσης της εφαρμογής να ενεργοποιείτε πάντοτε ένα πρόγραμμα προφύλαξης της οθόνης. Εάν παραμείνει στην οθόνη μια ακίνητη εικόνα σε υψηλή αντίθεση επί παρατεταμένο χρονικό διάστημα, ενδέχεται να παραμείνει στην οθόνη το λεγόμενο "μετείκασμα" ή "αχνή εικόνα". Αυτό αποτελεί ένα πολύ γνωστό φαινόμενο το οποίο προκαλείται από τις εγγενείς ατέλειες της τεχνολογίας υγρών κρυστάλλων. Στις περισσότερες περιπτώσεις το μετείκασμα εξαφανίζεται σταδιακά με την πάροδο ενός χρονικού διαστήματος από τη διακοπή της τροφοδοσίας. Έχετε υπόψη σας ότι το φαινόμενο του μετεικάσματος δεν μπορεί να επιδιορθωθεί και δεν καλύπτεται από την εγγύηση.
- Προειδοποίηση για την ανύψωση της οθόνης - **Μη χρησιμοποιείτε** την περιοχή κάτω από το κάλυμμα του λογότυπου για να πιάσετε ή να σηκώσετε την οθόνη. Η τοποθέτηση βάρους στο κάλυμμα του λογότυπου μπορεί να προκαλέσει την απόσπασή του από το σώμα και να κάνει την οθόνη να πέσει. Όταν σηκώνετε την οθόνη, βάλτε το ένα χέρι κάτω από το πλαίσιο της οθόνης.

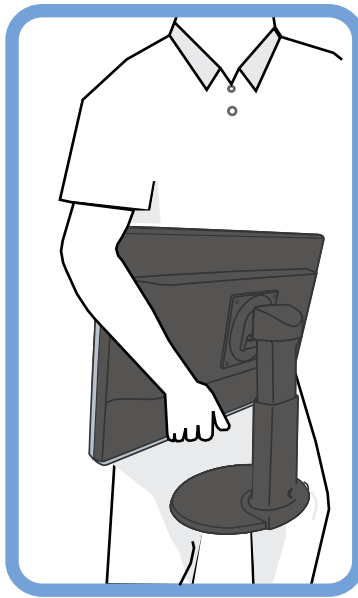

**O Do**

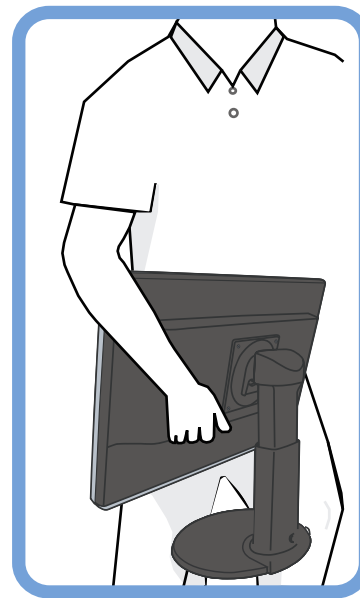

**X Don't**

Συμβουλευθείτε ένα τεχνικό συντήρησης αν το μόνιτορ δε λειτουργεί κανονικά ενώ ακολουθείτε τις οδηγίες αυτού του εγχειριδίου.

[ΕΠΙΣΤΡΕΨΤΕ ΣΤΗΝ ΑΡΧΗ ΤΗΣ ΣΕΛΙΔΑΣ](#)

### **Χώροι εγκατάστασης**

- Αποφεύγετε τη ζέστη και το υπερβολικό κρύο.
- Μην αποθηκεύετε ή χρησιμοποιείτε το μόνιτορ LCD σε χώρους που είναι εκτεθειμένοι σε θερμότητα, σε άμεσες ηλιαχτίδες, ή σε υπερβολικό ψύχος.
- Αποφεύγετε να μεταφέρετε το μόνιτορ μεταξύ χώρων που έχουν μεγάλες διαφορές θερμοκρασίας. Επιλέξτε ένα χώρο που βρίσκεται ανάμεσα στα όρια των παρακάτω θερμοκρασιών και ποσοτήτων υγρασίας

Θερμοκρασία: 0-35°C 32-95°F

Υγρασία: 20-80% RH

- Μην υποβάλετε το μόνιτορ LCD σε μεγάλους κραδασμούς ή σε απότομα κτυπήματα. Μην τοποθετήσετε το μόνιτορ LCD στο πορτμπαγκάζ του αυτοκινήτου.
- Προσέχετε πολύ να μη ταλαιπωρήσετε πολύ το προϊόν αυτό, κτυπώντας ή ρίχνοντάς το κάτω κατά τη λειτουργία του ή τη μεταφορά.
- Μην αποθηκεύετε ή χρησιμοποιείτε το μόνιτορ LCD σε χώρους που είναι εκτεθειμένοι σε υψηλή υγρασία ή σε πολύ σκόνη. Επίσης μην αφήσετε ποτέ νερό ή άλλα υγρά να πέσουν πάνω στο μόνιτορ LCD

[ΕΠΙΣΤΡΕΨΤΕ ΣΤΗΝ ΑΡΧΗ ΤΗΣ ΣΕΛΙΔΑΣ](#)

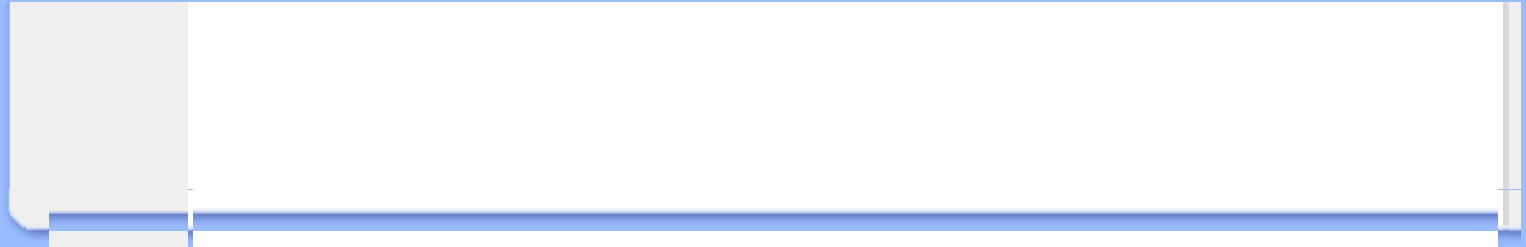

## Συχνές ερωτήσεις

### Γενικές ερωτήσεις

**E: Όταν κάνω εγκατάσταση του μόνιτορ τι να κάνω εάν η οθόνη δείξει •Δεν είναι δυνατή η προβολή αυτής της θέσης video•;**

**A:** Συνιστώμενη θέση video για το Philips 20": **1680x1050@60Hz**.

1. Αποσυνδέστε όλα τα καλώδια, έπειτα συνδέστε το PC με το μόνιτορ που χρησιμοποιήσατε προηγουμένως και που είχε σωστή προβολή.
2. Στο Start Menu των Windows, επιλέξτε Settings/Control Panel. Στο παράθυρο Control Panel, επιλέξτε το εικονίδιο Display. Μέσα στο Display Control Panel, επιλέξτε την καρτέλα "Settings". Κάτω από την καρτέλα ρυθμίσεων, στο πλαίσιο με τίτλο "desktop area", μετακινήστε τη ράβδο ολίσθησης στα **1680x1050** πίκσελ (20").
3. Ανοίξτε το "Advanced Properties" και θέστε το Refresh Rate (ρυθμός ανανέωσης) στα 60Hz, μετά κάντε κλικ στο OK.
4. Επανεκκινήστε τον υπολογιστή σας και επαναλάβετε τα βήματα 2 και 3 για να βεβαιωθείτε ότι το PC είναι προγραμματισμένο στα **1680x1050@60Hz(20")**.
5. Κλείστε τον υπολογιστή σας, αποσυνδέστε το παλιό σας μόνιτορ και ξανασυνδέστε το μόνιτορ LCD της Philips.
6. Ανοίξτε το μόνιτορ και μετά ανοίξτε το PC σας.

**E: Τι σημαίνει το "refresh rate" (ρυθμός ανανέωσης) για μένα στο LCD μόνιτορ;**

**A:** Για LCD μόνιτορ, ο ρυθμός ανανέωσης έχει πολύ πιο μικρή σημασία. Τα LCD μόνιτορ προβάλλουν μια σταθερή εικόνα που δεν τρεμοσβήνει στα 60Hz. Δεν υπάρχουν ορατές διαφορές μεταξύ 85Hz και 60Hz.

**E: Τι είναι τα αρχεία .inf και .icm στο CD-ROM; Πώς εγκαθιστώ τα προγράμματα οδήγησης (.inf και .icm);**

**A:** Αυτά είναι τα αρχεία του προγράμματος οδήγησης για την οθόνη σας. Ακολουθήστε τις οδηγίες στο εγχειρίδιο χρήστη σας για να εγκαταστήσετε τα προγράμματα οδήγησης. Ο υπολογιστής σας μπορεί να σας ζητήσει τα προγράμματα οδήγησης της οθόνης (αρχεία .inf και .icm) ή μια δισκέτα με το πρόγραμμα οδήγησης όταν εγκαταστήσετε για πρώτη φορά την οθόνη σας. Ακολουθήστε τις οδηγίες και εισάγετε το ( συνοδευτικό CD-ROM) που περιλαμβάνεται σε αυτήν τη συσκευασία. Τα προγράμματα οδήγησης της οθόνης (αρχεία .inf και .icm) θα εγκατασταθούν αυτόματα.

**E: Πώς ρυθμίζω την ανάλυση;**

**A:** Τα προγράμματα οδήγησης της κάρτας γραφικών σας και της οθόνης σας καθορίζουν μαζί τις διαθέσιμες αναλύσεις. Μπορείτε να επιλέξετε την ανάλυση που επιθυμείτε στο Control Panel (Πίνακας Ελέγχου) των Windows® με το "Display properties" (Ιδιότητες οθόνης).

**E: Αν μπερδευτώ όταν κάνω τις ρυθμίσεις της οθόνης;**

**A:** Απλά πατήστε το κουμπί OK, έπειτα επιλέξτε το 'Reset' (Επαναφορά) για να ανακληθούν όλες οι αρχικές εργοστασιακές ρυθμίσεις.

---

**E: Τι είναι η λειτουργία Auto;**

**A:** Το πλήκτρο AUTO adjustment επαναφέρει τη βέλτιστη θέση της οθόνης, τις ρυθμίσεις φάσης και ρολογιού με το πάτημα ενός κουμπιού - χωρίς πλοήγηση μέσα από τα μενού OSD(On Screen Display) και τα πλήκτρα ελέγχου.

**Σημείωση:** Η λειτουργία Auto είναι διαθέσιμη μόνο σε επιλεγμένα μοντέλα μέσω της εισόδου D-sub.

---

**E: Το μόνιτορ δεν έχει ρεύμα (το φωτάκι της τάσης δεν ανάβει). Τι να κάνω;**

**A:** Βεβαιωθείτε πως το καλώδιο τροφοδοσίας είναι συνδεδεμένο μεταξύ της οθόνης και της πρίζας, και κάντε κλικ σε ένα πλήκτρο στο πληκτρολόγιο ή ένα κουμπί στο ποντίκι για να ενεργοποιήσετε τον υπολογιστή.

---

**E: Θα δεχθεί η LCD οθόνη ένα πλεκτό (interlaced) σήμα με τον Η/Υ;**

**A:** Όχι. Αν χρησιμοποιηθεί Πλεκτό (Interlace) σήμα, η οθόνη εμφανίζει ταυτόχρονα τόσο τις μονές όσο και τις ζυγές οριζόντιες γραμμές σάρωσης και συνεπώς παραμορφώνει την εικόνα.

---

**E: Το Refresh Rate αναφέρεται στο LCD;**

**A:** Αντίθετα από την τεχνολογία προβολής CRT στην οποία η ταχύτητα της ακτίνας ηλεκτρονίων σαρώνεται από πάνω μέχρι κάτω στην οθόνη καθορίζει το αναβόσβησμα, η προβολή ενεργού πλαισίου χρησιμοποιεί ένα ενεργό στοιχείο (TFT) για να ελέγχει κάθε ατομικό πίξελ και συνεπώς ο ρυθμός ανανέωσης μάλλον δεν αφορά την τεχνολογία LCD.

---

**E: Η οθόνη LCD αντιστέκεται στις γρατσουνιές;**

**A:** Υπάρχει μια προστατευτική επικάλυψη πάνω στην επιφάνεια του LCD, που είναι ανθεκτική ως ένα σημείο σκληρότητας (περίπου ως τη σκληρότητα ενός μολυβιού Νο. 2). Γενικά, συνιστάται να μην εκθέτετε την επιφάνεια της οθόνης σε υπερβολικούς κραδασμούς ή γρατσουνιές.

---

**E: Πώς να καθαρίζω την επιφάνεια του LCD;**

**A:** Για το νορμάλ καθάρισμα, χρησιμοποιείτε κάτι καθαρό, απαλό, και λεπτό. Για σχολαστικό καθάρισμα, παρακαλούμε χρησιμοποιείτε ισοπροπυλική αλκοόλη. Μη χρησιμοποιείτε αλλά διαλυτικά όπως π.χ. αιθυλική αλκοόλη, αιθανόλη, ασετόν, εξάνη, κτλ.

---

**E: Μπορώ να αλλάξω τη ρύθμιση χρώματος της οθόνης μου;**

**A:** Ναι, μπορείτε να αλλάξετε τη ρύθμιση χρώματος μέσω των χειριστηρίων της OSD με την παρακάτω διαδικασία,

1. Πατήστε το "OK" για να εμφανιστεί το μενού της OSD (On Screen Display)
2. Πατήστε το "Κάτω Βέλος" για να επιλέξετε το "color" (χρώμα) και έπειτα πατήστε το "OK" για να εισάγετε τη ρύθμιση χρώματος, υπάρχουν πέντε ρυθμίσεις σύμφωνα με τα παρακάτω.

- a. **Original (αρχική):** η ρύθμιση αυτή φορτώνει την προεπιλεγμένη ρύθμιση του πλαισίου σχετικά με το χρωματικό τόνο. (Σημείωση: οι διαφορετικοί κατασκευαστές πλαισίου μπορεί να έχουν διαφορετική χρωματική θερμοκρασία\*)
- β. **9300K:** η ρύθμιση αυτή έχει το πλαίσιο σε μπλε-άσπρο χρωματικό τόνο.
- γ. **6500K:** η ρύθμιση αυτή έχει το πλαίσιο σε κόκκινο-άσπρο χρωματικό τόνο.
- δ. **sRGB:** αυτή είναι η προεπιλεγμένη ρύθμιση για τη διασφάλιση της σωστής ανταλλαγής χρωμάτων μεταξύ διαφορετικών συσκευών (π.χ. ψηφιακές κάμερες, οθόνες, εκτυπωτές, σαρωτές, κτλ)
- ε. **User Define (Καθορισμένη από το χρήστη):** ο χρήστης μπορεί να επιλέξει τη ρύθμιση χρώματος που προτιμά ρυθμίζοντας το κόκκινο, πράσινο, μπλε χρώμα.

\*Μια μέτρηση του χρώματος του φωτός που εκπέμπει ένα αντικείμενο όσο θερμαίνεται. Αυτή η μέτρηση εκφράζεται στην απόλυτη κλίμακα (σε βαθμούς Kelvin). Οι χαμηλότερες θερμοκρασίες Kelvin, όπως οι 2004K είναι κόκκινες. Οι υψηλότερες θερμοκρασίες, όπως οι 9300K K είναι μπλε. Οι ουδέτερη θερμοκρασία είναι λευκή, στους 6504K.

---

**E: Μπορεί να προσαρτηθεί σε τοίχο η LCD Οθόνη Philips;**

**A:** Ναι, οι οθόνες υγν κρυστάλλων (LCD) Brilliance της Philips διαθέτουν αυτό το προαιρετικό χαρακτηριστικό: Τέσσερις τυπικές τρύπες προσάρτησης VESA στο πίσω κάλυμμα επιτρέπουν στο χρήστη να συνδέσει την οθόνη Philips στους περισσότερους τυπικούς βραχίονες VESA ή σε εξαρτήματα. Συνιστούμε να επικοινωνήσετε με τον εμπορικό αντιπρόσωπο της Philips για περισσότερες πληροφορίες.

[ΕΠΙΣΤΡΕΨΤΕ ΣΤΗΝ ΑΡΧΗ ΤΗΣ ΣΕΛΙΔΑΣ](#)

---

## Ρυθμίσεις οθόνης

**E: Τι είναι το πρόγραμμα FAdjust στη δισκέτα και στο CD-ROM εγκατάστασης;**

**A:** Το πρόγραμμα FAdjust παράγει σχήματα ευθυγράμμισης που σάς βοηθούν στην προσαρμογή των ρυθμίσεων του μονίτορ όπως το Κοντράστ, η Φωτεινότητα, η Οριζόντια Θέση, η Κάθετη Θέση, η Φάση, και το Ρολόι για βέλτιστη απόδοση.

---

**E: Όταν εγκαθιστώ την οθόνη μου, πώς μπορώ να έχω την καλύτερη δυνατή απόδοσή της;**

**A:**

1. Για βέλτιστη απόδοση, σιγουρευτείτε πως οι ρυθμίσεις της οθόνης είναι στα **1680x1050@60Hz** για οθόνες 20". Σημείωση: Μπορείτε να ελέγξετε τις τρέχουσες ρυθμίσεις της οθόνης πατώντας μια φορά το κουμπί OK στην OSD. Η τρέχουσα κατάσταση λειτουργίας της οθόνης εμφανίζεται στις πληροφορίες προϊόντος στα κεντρικά χειριστήρια της OSD.
2. Για να εγκαταστήσετε το πρόγραμμα "Flat Panel Adjust" (Ρύθμιση επίπεδης οθόνης, FPadjust) που περιέχεται στο CD-ROM εγκατάστασης της οθόνης, ανοίξτε το CD-ROM εγκατάστασης και κάντε διπλό κλικ στο εικονίδιο FP\_setup4.3.exe. Με τον τρόπο αυτό το πρόγραμμα FP Adjust θα εγκατασταθεί αυτόματα και μια συντόμευσή του θα τοποθετηθεί στην επιφάνεια εργασίας του υπολογιστή σας.
3. Εκτελέστε το FPadjust κάνοντας διπλό κλικ στη συντόμευση. Ακολουθήστε τις οδηγίες βήμα προς βήμα για να βελτιστοποιήσετε την απόδοση της εικόνας με τον βιντεοελεγκτή του υπολογιστή σας.

---

**E: Πώς συγκρίνονται τα LCDs με τα CRTs από πλευράς ακτινοβολίας;**

**A:** Επειδή τα LCDs δε χρησιμοποιούν ηλεκτρονικό πυροβόλο, δεν παράγουν την ίδια ποσότητα ακτινοβολίας στην επιφάνεια της οθόνης.

[ΕΠΙΣΤΡΕΨΤΕ ΣΤΗΝ ΑΡΧΗ ΤΗΣ ΣΕΛΙΔΑΣ](#)

---

**Συμβατότητα με άλλα περιφερειακά**

**E: Μπορώ να συνδέσω το μόνιτορ LCD με οποιοδήποτε PC, εργοσταθμό ή Mac;**

**A:** Ναι, όλα τα μόνιτορ LCD της Philips είναι απόλυτα συμβατά με στάνταρ PC, Mac και εργοσταθμό. Μπορεί να χρειαστείτε προσαρμογέα καλωδίου για να συνδέσετε το μόνιτορ με τον υπολογιστή Mac. Παρακαλούμε επικοινωνήστε με τον τοπικό αντιπρόσωπο/μεταπράτη για λεπτομέρειες.

---

**E: Οι LCD οθόνες της Philips είναι Τοποθέτησης και Άμεσης Λειτουργίας (Plug-and-Play);**

**A:** Ναι, οι οθόνες είναι Τοποθέτησης και Άμεσης Λειτουργίας (Plug-and-Play) συμβατές με τα Windows® 95, 98, 2000, XP και Vista.

---

**E: Η οθόνη μου δεν έχει εικόνα όταν συνδέεται με το DVI-I με αναλογικό σήμα στον υπολογιστή μέσω του καλωδίου DVI-D SUB μετά την εκκίνηση του υπολογιστή. Τι θα πρέπει να κάνω;**

**A:** Δοκιμάστε να αλλάξετε το **DVI-I** με αναλογικό μέσω του καλωδίου **DVI** και επανεκκινήστε τον υπολογιστή. Το πρότυπο **DVI-I** συνδυάζει βασικά τόσο αναλογικό όσο και ψηφιακό σε ένα φις. Η οθόνη επίσης περιέχει δύο τύπους αναλογικού και ψηφιακού **EDID**. Το ψηφιακό **EDID** θα οριστεί ως προεπιλογή και το αναλογικό **EDID** θα αλλάξει αυτόματα στο αναλογικό σήμα. Αυτό γίνεται γιατί πιθανώς ο υπολογιστής σας διάβασε τον τύπο **EDID** πριν να αποφασίσει αν θα στείλει αναλογικό ή ψηφιακό από τη θύρα **DVI-I**. Όμως, αυτός ο περιορισμός στη



**E: Τι είναι το USB (Universal Serial Bus/Καθολικός Σειριακός Δίαυλος);**

**A:** Θεωρήστε το USB ως μια έξυπνη υποδοχή για περιφερειακά PC. Το USB προσδιορίζει αυτόματα τους πόρους (π.χ. λογισμικό προγράμματος οδήγησης και εύρος ζώνης διαύλου) που τα περιφερειακά απαιτούν. Το USB προμηθεύει τους απαραίτητους πόρους χωρίς παρέμβαση του χρήστη. Υπάρχουν τρία κύρια οφέλη από το USB. Το USB περιορίζει το •άγχος περιβλήματος,• το φόβο αφαίρεσης του περιβλήματος του υπολογιστή για την εγκατάσταση καρτών κυκλωμάτων • που συχνά απαιτούν προσαρμογή των περίπλοκων ρυθμίσεων IRQ • για πρόσθετα περιφερειακά. Το USB καταργεί τη •συμφόρηση θυρών.• Χωρίς USB, τα PC συνήθως είναι περιορισμένα σε έναν εκτυπωτή, δύο συσκευές θύρας Com (συνήθως ένα ποντίκι και ένα μόντεμ), μία πρόσθετη συσκευή Βελτιωμένης Παράλληλης Θύρας (π.χ. σκάνερ ή βιντεοκάμερα) και ένα χειριστήριο τζόιστικ. Όλο και περισσότερα περιφερειακά για υπολογιστές πολυμέσων βγαίνουν στην αγορά κάθε μέρα. Με το USB, μέχρι και 127 συσκευές μπορούν να λειτουργούν ταυτόχρονα σε έναν υπολογιστή. Το USB επιτρέπει "hot plug-in" (σύνδεση εντός λειτουργίας). Δε χρειάζεται να κλείσετε, συνδέσετε, επανακινήσετε και να εκτελέσετε εγκατάσταση για να τοποθετήσετε περιφερειακές συσκευές. Δε χρειάζεται να περάσετε από την αντίστροφη διαδικασία για να αποσυνδέσετε μια συσκευή. Κοντολογία: το USB μεταμορφώνει το σημερινό "Plug-and-Pray" (σύνδεση και προσευχή) σε Plug-and-Play (σύνδεση και λειτουργία)!

Παρακαλούμε ανατρέξτε στο γλωσσάριο για περισσότερες πληροφορίες σχετικά με το USB.

---

**E: Τι είναι το USB hub;**

**A:** Το USB hub (διανομέας) παρέχει πρόσθετες συνδέσεις στο Universal Serial Bus. Η θύρα ανόδου του hub συνδέει το hub με έναν κεντρικό υπολογιστή, συνήθως ένα PC. Οι πολλαπλές καθοδικές θύρες ενός hub επιτρέπουν τη σύνδεση σε άλλο hub ή συσκευή, όπως π.χ. ένα πληκτρολόγιο USB, κάμερα ή εκτυπωτή.

---

**E: Τι μπορώ να κάνω αν τα USB περιφερειακά μου δε λειτουργούν με το διανομέα USB της οθόνης μου?**

**A:** Αν αντιμετωπίσετε αυτό το πρόβλημα, απλά αποσυνδέστε και συνδέστε ξανά το καλώδιο του διανομέα USB μεταξύ του υπολογιστή και της οθόνης σας, έπειτα ανανεώστε τη διαχείριση συσκευών του υπολογιστή σας (Έναρξη > Ρυθμίσεις > Πίνακας Ελέγχου > Σύστημα > Υλικό > Διαχείριση Συσκευών > Ανανέωση) ή επανεκκινήστε τον υπολογιστή σας και το πρόβλημα θα λυθεί με την παραπάνω διαδικασία.

[ΕΠΙΣΤΡΕΦΤΕ ΣΤΗΝ ΑΡΧΗ ΤΗΣ ΣΕΛΙΔΑΣ](#)

---

**Τεχνολογία οθόνης LCD**

**E: Τι είναι το Liquid Crystal Display (οθόνη υγρών κρυστάλλων);**

**A:** Η οθόνη υγρών κρυστάλλων (LCD) είναι μια οπτική συσκευή που χρησιμοποιείται συνήθως για να

προβάλλονται χαρακτήρες ASCII και εικόνες σε ψηφιακά είδη όπως π.χ. ρολόγια, αριθμομηχανές, κονσόλες φορητών παιχνιδιών κτλ. Το LCD είναι η τεχνολογία που χρησιμοποιείται για προβολές σε notebook και άλλους μικρούς υπολογιστές. Όπως οι τεχνολογίες διόδων εκπομπής φωτός (LED) και αέριου πλάσματος, το LCD παρέχει τη δυνατότητα για οθόνες πολύ λεπτότερες από την τεχνολογία καθοδικών σωλήνων (CRT). Το LCD καταναλώνει πολύ λιγότερο ρεύμα από τις οθόνες LED και αέριου πλάσματος επειδή λειτουργούν με βάση την αρχή φραγής μάλλον παρά εκπομπής φωτός.

---

**E: Τι διαφοροποιεί τα LCD παθητικού πίνακα από τα LCD ενεργητικού πίνακα;**

**A:** Το LCD κατασκευάζεται είτε με πλέγμα προβολής είτε για παθητικό πίνακα είτε για ενεργητικό πίνακα. Ο ενεργητικός πίνακας έχει ένα τρανζίστορ που βρίσκεται σε κάθε διασταύρωση πίξελ, απαιτώντας λιγότερο ρεύμα για τη ρύθμιση της λαμπρότητας ενός πίξελ. Για το λόγο αυτό, το ρεύμα σε μια προβολή ενεργού πίνακα μπορεί να ανοιγοκλείνει πιο συχνά, βελτιώνοντας το χρόνο ανανέωσης της οθόνης (π.χ. ο δείκτης του ποντικιού θα παρουσιάζει ομαλότερη μετακίνηση πάνω στην οθόνη). Το LCD παθητικού πίνακα έχει ένα πλέγμα αγωγών με πίξελ που βρίσκονται σε κάθε διασταύρωση του πλέγματος.

---

**E: Ποια είναι τα πλεονεκτήματα του TFT LCD σε σύγκριση με το CRT;**

**A:** Σε ένα μόνιτορ CRT, ένα πιστόλι εκτοξεύει ηλεκτρόνια και γενικά φως συγκρούοντας πολωμένα ηλεκτρόνια σε φθορίζον γυαλί. Συνεπώς, τα μόνιτορ CRT βασικά λειτουργούν με αναλογικό σήμα RGB. Το μόνιτορ TFT LCD είναι μια συσκευή που προβάλλει ένα είδωλο εισόδου λειτουργώντας την οθόνη υγρών κρυστάλλων. Το TFT έχει θεμελιωδώς διαφορετική δομή από το CRT: Κάθε κυψέλη έχει δομή ενεργού πίνακα και ανεξάρτητα ενεργά στοιχεία. Το TFT LCD έχει δύο γυάλινα πλαίσια και ο χώρος μεταξύ τους είναι γεμισμένος με υγρούς κρυστάλλους. Όταν κάθε κυψέλη συνδέεται ηλεκτρόδια και εντυπώνεται με τάση, η μοριακή δομή των υγρών κρυστάλλων αλλοιώνεται και ελέγχει την ποσότητα του εισερχόμενου φωτισμού για να προβάλει εικόνες. Το TFT LCD έχει αρκετά πλεονεκτήματα συγκριτικά με το CRT, εφόσον μπορεί να είναι πολύ λεπτό και δεν έχει αναβόσβησμα επειδή δεν εφαρμόζει τη μέθοδο σάρωσης.

---

**E: Κάθετη συχνότητα 60Hz βέλτιστη για μόνιτορ LCD, γιατί;**

**A:** Αντίθετα με το μόνιτορ CRT, η οθόνη TFT LCD έχει σταθερή ανάλυση. Π.χ. ένα μόνιτορ XGA έχει 1024x3 (R, G, B) x 768 πίξελ και υψηλότερη ανάλυση πιθανόν να μην παρέχεται χωρίς επιπλέον επεξεργασία λογισμικού. Η οθόνη έχει σχεδιαστεί για να βελτιστοποιεί την προβολή για ρολδί ακίδων 65MHz, ένα από τα στάνταρ για οθόνες XGA. Εφόσον η κάθετη/οριζόντια συχνότητα για αυτό το ρολδί ακίδων είναι 60Hz/48kHz, η βέλτιστη συχνότητα για αυτό το μόνιτορ είναι 60Hz.

---

**E: Τι είδους ευρυγώνια τεχνολογία υπάρχει; Πώς λειτουργεί;**

**A:** Η οθόνη TFT LCD είναι μια είσοδος διακοπών/προβολών στοιχείου ενός πίσω φωτισμού που χρησιμοποιεί τη διπλή ανάκλαση των υγρών κρυστάλλων. Αξιοποιώντας την ιδιότητα σύμφωνα με την οποία η προβολή εισερχόμενου φωτός διαθλά προς τον κύριο άξονα του υγρού στοιχείου, ρυθμίζει την κατεύθυνση του εισερχόμενου φωτός και την προβάλλει. Εφόσον ο ρυθμός διάθλασης του εισερχόμενου φωτός σε υγρούς κρυστάλλους διαφέρει ανάλογα με τη γωνία εισόδου του φωτός, η γωνία θέασης ενός TFT είναι πολύ στενότερη από αυτή του CRT. Συνήθως, η γωνία θέασης αναφέρεται στο σημείο όπου η τιμή κοντράστ είναι 10. Πολλοί τρόποι διεύρυνσης της γωνίας θέασης βρίσκονται υπό ανάπτυξη αυτή τη στιγμή, και η πιο συνήθης προσέγγιση είναι η χρήση μεμβράνης ευρείας γωνίας, που διευρύνει τη γωνία θέασης διαφοροποιώντας την τιμή διάθλασης. Επίσης χρησιμοποιείται IPS (στην αλλαγή επιπέδων) ή MVA (Multi Vertical Aligned) για ευρύτερη γωνία

**E: Γιατί δεν υπάρχει αναβόσβημα στο μόνιτορ LCD;**

**A:** Από τεχνική άποψη, τα LCDs όντως αναβοσβήνουν, αλλά το αίτιο του φαινομένου είναι διαφορετικό από εκείνο του μόνιτορ CRT½ και δεν επηρεάζει την ευκολία θέασης. Το αναβόσβημα σε ένα μόνιτορ LCD αναφέρεται συνήθως σε απαρατήρητη λαμπρότητα που προκαλείται από τη διαφορά μεταξύ θετικής και αρνητικής τάσης. Αφετέρου όμως, το αναβόσβημα του CRT που μπορεί να ερεθίσει το ανθρώπινο μάτι προκύπτει όταν η on/off δράση του φθορίζοντος αντικειμένου γίνεται ορατή. Επειδή η ταχύτητα αντίδρασης των υγρών κρυστάλλων σε μια οθόνη υγρών κρυστάλλων είναι πολύ βραδύτερη, αυτή η ενοχλητική μορφή αναλαμπής δεν είναι παρούσα στην οθόνη LCD.

---

**E: Γιατί έχει πολύ χαμηλή Ηλεκτρομαγνητική Παρεμβολή μια LCD οθόνη;**

**A:** Αντίθετα από το CRT, το μόνιτορ LCD δεν έχει βασικά μέρη που να δημιουργούν ηλεκτρομαγνητικά παράσιτα, ιδίως μαγνητικά πεδία. Επίσης, επειδή η οθόνη LCD καταναλώνει σχετικά λίγο ρεύμα, η ηλεκτροπαραγωγή του είναι εξαιρετικά αθόρυβη.

[ΕΠΙΣΤΡΕΨΤΕ ΣΤΗΝ ΑΡΧΗ ΤΗΣ ΣΕΛΙΔΑΣ](#)

---

**Εργονομική, οικολογία, και πρότυπα ασφαλείας**

**E: Τι είναι η σήμανση CE;**

**A:** Η σήμανση CE (Ευρωπαϊκή Εναρμόνιση) τοποθετείται υποχρεωτικά στο εποπτευόμενο προϊόν που προσφέρεται για πώληση στην Ευρωπαϊκή αγορά. Αυτή η ένδειξη "CE" σημαίνει ότι κάποιο προϊόν εναρμονίζεται με την ισχύουσα Ευρωπαϊκή Οδηγία. Η Ευρωπαϊκή Οδηγία είναι ένας Ευρωπαϊκός νόμος που σχετίζεται με την υγεία, την ασφάλεια, την προστασία του περιβάλλοντος και του καταναλωτή, κάτι σαν τον ηλεκτρικό κώδικα των ΗΠΑ (U.S. National Electrical Code) και τα Πρότυπα UL.

---

**E: Το μόνιτορ LCD τηρεί τα γενικά πρότυπα ασφαλείας;**

**A:** Ναι. Τα μόνιτορ Philips LCD εναρμονίζονται με τις οδηγίες των προτύπων MPR-II και TCO 99/03 για τον έλεγχο ακτινοβολίας, ηλεκτρομαγνητικών κυμάτων, μείωσης ενέργειας, ηλεκτρικής ασφάλειας στον εργασιακό χώρο, και ανακυκλωσιμότητας. Η σελίδα προδιαγραφών παρέχει λεπτομερή στοιχεία προτύπων ασφαλείας. **Περισσότερες πληροφορίες παρέχονται στο κεφάλαιο [eΚανονιστικά Στοιχεία](#).**

[ΕΠΙΣΤΡΕΨΤΕ ΣΤΗΝ ΑΡΧΗ ΤΗΣ ΣΕΛΙΔΑΣ](#)

## Επίλυση προβλημάτων

Ασφάλεια και  
επίλυση  
προβλημάτων  
Συχνές  
ερωτήσεις  
Κοινά  
προβλήματα  
Προβλήματα  
Imaging  
Ρυθμιστικές  
πληροφορίες  
Άλλες  
συναφείς  
πληροφορίες

Η σελίδα αυτή παρουσιάζει τα προβλήματα εκείνα που ο χρήστης **μπορεί** να λύσει **μόνος** του. Αν το **πρόβλημα** δε λυθεί **μετά** που έχετε δοκιμάσει αυτές τις λύσεις, επικοινωνήστε **με** τον **αντιπρόσωπο** εξυπηρέτησης πελατών της **Philips**.

### Κοινά προβλήματα

Αντιμετωπίζετε αυτό το πρόβλημα;

Ελέγξτε αυτά τα στοιχεία

Δεν υπάρχει εικόνα  
(Το κουμπί Ρεύμα LED δεν ανάβει)

- Βεβαιωθείτε ότι το καλώδιο είναι συνδεδεμένο στον τοίχο και στο πίσω μέρος του μόνιτορ.
- Αρχικά, το κουμπί ρεύματος στο μπροστινό μέρος του μόνιτορ πρέπει να είναι στη θέση OFF και κατόπιν πατήστε το πάλι για να πάει στη θέση ON.

Δεν υπάρχει εικόνα  
(Το κουμπί Ρεύμα LED είναι φαιοκίτρινο ή κίτρινο)

- Βεβαιωθείτε ότι ο Η/Υ είναι αναμμένος.
- Βεβαιωθείτε ότι το καλώδιο σήματος είναι συνδεδεμένο στον Η/Υ σας.
- Ελέγξτε μήπως έχουν στραβώσει οι πείροι του καλωδίου του μόνιτορ.
- Ίσως ενεργοποιήθηκε το χαρακτηριστικό Εξοικονόμηση ενέργειας

Η οθόνη λέει

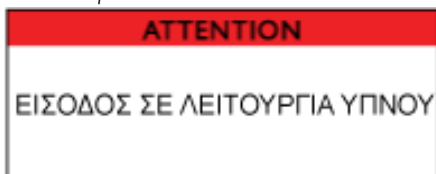

- Βεβαιωθείτε ότι το καλώδιο του μόνιτορ είναι σωστά συνδεδεμένο στον Η/Υ σας. (Ανατρέξτε επίσης στον οδηγό ταχείας εκκίνησης).
- Ελέγξτε μήπως έχουν στραβώσει οι πείροι του καλωδίου του μόνιτορ.
- Βεβαιωθείτε ότι ο Η/Υ είναι αναμμένος.

Η οθόνη λέει

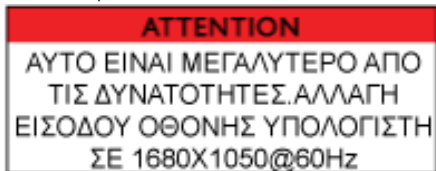

- Βεβαιωθείτε ότι ο κάθετος συγχρονισμός του σήματος εισόδου βρίσκεται στην κλίμακα 56 ~ 76 Hz
- Αλλάξτε το ρυθμό ανανέωσης σε 56~76Hz εντός 10 λεπτών.
- Ξαναανάψτε την οθόνη για να ολοκληρώσετε τις ρυθμίσεις, αν δεν προλάβετε να αλλάξετε το ρυθμό ανανέωσης εντός 10 λεπτών.

Το κουμπί AUTO δε λειτουργεί κανονικά

- Η λειτουργία AUTO προβλέπεται για χρήση στο σύνηθες Macintosh ή σε συμβατό με IBM PC που λειτουργεί κανονικά με τα Microsoft Windows.
- Μπορεί να μη λειτουργεί σωστά αν χρησιμοποιείτε μη στάνταρ PC ή κάρτα βίντεο.
- Η αυτόματη ρύθμιση (AUTO) δεν λειτουργεί όταν χρησιμοποιείται η ψηφιακή είσοδος για την οθόνη.

## Προβλήματα Imaging

Η θέση ένδειξης είναι λανθασμένη

- Πιέστε το κουμπί Auto.
- Ρυθμίστε τη θέση της εικόνας, χρησιμοποιώντας την εντολή Horizontal Position (Οριζόντια θέση) &/ή Vertical Position (Κατακόρυφη θέση) στο OSD MAIN CONTROLS.

Η εικόνα τρεμοπαίζει στην οθόνη

- Ελέγξτε αν το καλώδιο σήματος είναι σωστά συνδεδεμένο στον πίνακα γραφικών του PC.

Εμφανίζεται ένα κάθετο τρεμοπαίξιμο



- Πατήστε το κουμπί Auto.
- Εξαλείψτε τις κάθετες γραμμές χρησιμοποιώντας το **More Settings (Περισσότερες Ρυθμίσεις)** του **Phase/Clock (Φάση/Ρολόι)** στο **Main Controls (Κεντρικά Χειριστήρια)** της **OSD**.

Εμφανίζεται ένα οριζόντιο τρεμοπαίξιμο

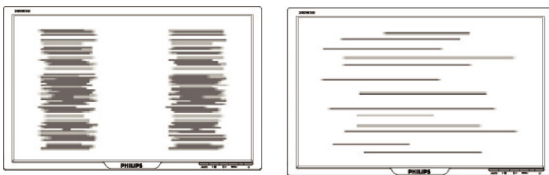

- Πατήστε το κουμπί Auto.
- Εξαλείψτε τις κάθετες γραμμές χρησιμοποιώντας το **More Settings (Περισσότερες Ρυθμίσεις)** του **Phase/Clock (Φάση/Ρολόι)** στο **Main Controls (Κεντρικά Χειριστήρια)** της **OSD**.

Η οθόνη είναι πολύ φωτεινή ή πολύ σκοτεινή

- Ρυθμίστε την αντίθεση και τη φωτεινότητα στα **ΚΥΡΙΑ ΚΟΥΜΠΙΑ ΕΛΕΓΧΟΥ OSD**. (Ο φωτισμός περιβάλλοντος του μονίtor LCD έχει ένα καθορισμένο χρονικό όριο ζωής. Όταν η οθόνη σας γίνεται σκοτεινή ή αρχίζει να τρεμοπαίζει, επικοινωνήστε με τον αντιπρόσωπό σας).

Εμφανίζεται μια προ-γενέστερη εικόνα

- Αν μια εικόνα παραμένει για ένα μεγάλο χρονικό διάστημα στην οθόνη, μπορεί να εντυπωθεί στην οθόνη και να αφήσει μια προγενέστερη εικόνα. Η εικόνα εξαλείφεται εν γένει μετά από λίγες ώρες.

Μια προ-γενέστερη εικόνα παραμένει στην οθόνη αφού κλείσει το ρεύμα

- Αυτό συμβαίνει συχνά με τα υγρά κρύσταλλα και δεν προέρχεται από κακή λειτουργία ή φθορά των υγρών κρυστάλλων. Η προ-γενέστερη εικόνα θα εξαλειφθεί μετά από ένα ορισμένο χρονικό διάστημα.

Παραμένουν πράσινες, κόκκινες, μπλέ, σκούρες και άσπρες κουκίδες

- Οι κουκίδες που παραμένουν αποτελούν ένα φυσικό χαρακτηριστικό των υγρών κρυστάλλων που χρησιμοποιούνται στη σημερινή τεχνολογία.

Για περαιτέρω βοήθεια, ανατρέξτε στη λίστα [Κέντρα Πληροφόρησης Καταναλωτών](#) και επικοινωνήστε με τον αντιπρόσωπο εξυπηρέτησης πελατών της **Philips**.

[ΕΠΙΣΤΡΕΨΤΕ ΣΤΗΝ ΑΡΧΗ ΤΗΣ ΣΕΛΙΔΑΣ](#)

- CE Declaration of Conformity
- Energy Star Declaration
- Federal Communications Commission (FCC) Notice (U.S. Only)
- FCC Declaration of Conformity
- Commission Federale de la Communication (FCC Declaration)
- EN 55022 Compliance (Czech Republic Only)
- VCCI Class 2 Notice (Japan Only)
- MIC Notice (South Korea Only)
- Polish Center for Testing and Certification Notice
- North Europe (Nordic Countries) Information
- BSMI Notice (Taiwan Only)
- Ergonomie Hinweis (nur Deutschland)
- Philips End-of-Life Disposal Information for UK only
- Waste Electrical and Electronic Equipment-WEEE
- China RoHS
- Troubleshooting Other Related Information

## Regulatory Information

Model ID: 200BW8  
Model No: HWS8200Q

### CE Declaration of Conformity

Philips Consumer Electronics declare under our responsibility that the product is in conformity with the following standards

- EN60950-1:2001 (Safety requirement of Information Technology Equipment)
  - EN55022:1998 (Radio Disturbance requirement of Information Technology Equipment)
  - EN55024:1998 (Immunity requirement of Information Technology Equipment)
  - EN61000-3-2:2000 (Limits for Harmonic Current Emission)
  - EN61000-3-3:1995 (Limitation of Voltage Fluctuation and Flicker)
- following provisions of directives applicable
- 73/23/EEC (Low Voltage Directive)
  - 89/336/EEC (EMC Directive)
  - 93/68/EEC (Amendment of EMC and Low Voltage Directive)
- and is produced by a manufacturing organization on ISO9000 level.

The product also comply with the following standards

- ISO9241-3, ISO9241-7, ISO9241-8 (Ergonomic requirement for CRT Monitor)
- ISO13406-2 (Ergonomic requirement for Flat Panel Display)
- GS EK1-2000 (GS specification)
- prEN50279:1998 (Low Frequency Electric and Magnetic fields for Visual Display)
- MPR-II (MPR:1990:8/1990:10 Low Frequency Electric and Magnetic fields)
- TCO'99, TCO'03 (Requirement for Environment Labelling of Ergonomics, Energy, Ecology and Emission, TCO: Swedish Confederation of Professional Employees) for TCO versions

[RETURN TO TOP OF THE PAGE](#)

### Energy Star Declaration

This monitor is equipped with a function for saving energy which supports the VESA Display Power Management Signaling (DPMS) standard. This means that the monitor must be connected to a computer which supports VESA DPMS. Time settings are adjusted from the system unit by software.

NUTEK	VESA State	LED Indicator	Power Consumption
Normal operation	ON (Active)	Green	< 47W (TYP)
Power Saving Alternative 2 One step	OFF (Sleep)	Amber	< 1 W
	Switch Off	OFF	< 1 W



As an ENERGY STAR® Partner, PHILIPS has determined that this product meets the ENERGY STAR® guidelines for energy efficiency.



**We recommend you switch off the monitor when it is not in use for a long time.**

[RETURN TO TOP OF THE PAGE](#)

---

### Federal Communications Commission (FCC) Notice (U.S. Only)



This equipment has been tested and found to comply with the limits for a Class B digital device, pursuant to Part 15 of the FCC Rules. These limits are designed to provide reasonable protection against harmful interference in a residential installation. This equipment generates, uses and can radiate radio frequency energy and, if not installed and used in accordance with the instructions, may cause harmful interference to radio communications. However, there is no guarantee that interference will not occur in a particular installation. If this equipment does cause harmful interference to radio or television reception, which can be determined by turning the equipment off and on, the user is encouraged to try to correct the interference by one or more of the following measures:

- Reorient or relocate the receiving antenna.
- Increase the separation between the equipment and receiver.
- Connect the equipment into an outlet on a circuit different from that to which the receiver is connected.
- Consult the dealer or an experienced radio/TV technician for help.



Changes or modifications not expressly approved by the party responsible for compliance could void the user's authority to operate the equipment.

Use only RF shielded cable that was supplied with the monitor when connecting this monitor to a computer device.

To prevent damage which may result in fire or shock hazard, do not expose this appliance to rain or excessive moisture.

**THIS CLASS B DIGITAL APPARATUS MEETS ALL REQUIREMENTS OF THE CANADIAN INTERFERENCE-CAUSING EQUIPMENT REGULATIONS.**

[RETURN TO TOP OF THE PAGE](#)

---

### FCC Declaration of Conformity

Trade Name: Philips

Responsible Party: Philips Consumer Electronics North America  
P.O. Box 671539  
Marietta, GA 30006-0026  
1-888-PHILIPS (744-5477)





This device complies with Part 15 of the FCC Rules. Operation is subject to the following two conditions: (1) this device may not cause harmful interference, and (2) this device must accept any interference received, including interference that may cause undesired operation.

[RETURN TO TOP OF THE PAGE](#)

### Commission Federale de la Communication (FCC Declaration)



Cet équipement a été testé et déclaré conforme aux limites des appareils numériques de class B, aux termes de l'article 15 Des règles de la FCC. Ces limites sont conçues de façon à fournir une protection raisonnable contre les interférences nuisibles dans le cadre d'une installation résidentielle. CET appareil produit, utilise et peut émettre des hyperfréquences qui, si l'appareil n'est pas installé et utilisé selon les consignes données, peuvent causer des interférences nuisibles aux communications radio. Cependant, rien ne peut garantir l'absence d'interférences dans le cadre d'une installation particulière. Si cet appareil est la cause d'interférences nuisibles pour la réception des signaux de radio ou de télévision, ce qui peut être décelé en fermant l'équipement, puis en le remettant en fonction, l'utilisateur pourrait essayer de corriger la situation en prenant les mesures suivantes:

- Réorienter ou déplacer l'antenne de réception.
- Augmenter la distance entre l'équipement et le récepteur.
- Brancher l'équipement sur un autre circuit que celui utilisé par le récepteur.
- Demander l'aide du marchand ou d'un technicien chevronné en radio/télévision.



Toutes modifications n'ayant pas reçu l'approbation des services compétents en matière de conformité est susceptible d'interdire à l'utilisateur l'usage du présent équipement.

N'utiliser que des câbles RF armés pour les connections avec des ordinateurs ou périphériques.

**CET APPAREIL NUMERIQUE DE LA CLASSE B RESPECTE TOUTES LES EXIGENCES DU REGLEMENT SUR LE MATERIEL BROUILLEUR DU CANADA.**

[RETURN TO TOP OF THE PAGE](#)

### EN 55022 Compliance (Czech Republic Only)

This device belongs to category B devices as described in EN 55022, unless it is specifically stated that it is a Class A device on the specification label. The following applies to devices in Class A of EN 55022 (radius of protection up to 30 meters). The user of the device is obliged to take all steps necessary to remove sources of interference to telecommunication or other devices.

Pokud není na typovém štítku počítače uvedeno, že spadá do třídy A podle EN 55022, spadá automaticky do třídy B podle EN 55022. Pro zařízení zařazená do třídy A (chranné pásmo 30m) podle EN 55022 platí následující. Dojde-li k rušení telekomunikačních nebo jiných zařízení je uživatel povinen provést taková opatření, aby rušení odstranil.

### VCCI Notice (Japan Only)

This is a Class B product based on the standard of the Voluntary Control Council for Interference (VCCI) for Information technology equipment. If this equipment is used near a radio or television receiver in a domestic environment, it may cause radio Interference. Install and use the equipment according to the instruction manual.

Class B ITE



この装置は、情報処理装置等電波障害自主規制協議会 (VCCI) の基準に基づくクラス B 情報技術装置です。この装置は家庭環境で使用することを目的としていますが、この装置がラジオやテレビジョン受信機に近接して使用されると、受信障害を引き起こすことがあります。取扱説明書に従って正しい取り扱いをして下さい。

### MIC Notice (South Korea Only)

Class B Device

장치 종류	사용자 안내문
B급 기기	이 장치는 가정용으로 전자파 적합등록을 한 장치로서 주거지역에서는 물론 모든 지역에서 사용할 수 있습니다.



Please note that this device has been approved for non-business purposes and may be used in any environment, including residential areas.

### Polish Center for Testing and Certification Notice

The equipment should draw power from a socket with an attached protection circuit (a three-prong socket). All equipment that works together (computer, monitor, printer, and so on) should have the same power supply source.

The phasing conductor of the room's electrical installation should have a reserve short-circuit protection device in the form of a fuse with a nominal value no larger than 16 amperes (A).

To completely switch off the equipment, the power supply cable must be removed from the power supply socket, which should be located near the equipment and easily accessible.

A protection mark "B" confirms that the equipment is in compliance with the protection usage requirements of standards PN-93/T-42107 and PN-89/E-06251.

### ***Wymagania Polskiego Centrum Badań i Certyfikacji***

Urządzenie powinno być zasilane z gniazda z przyłączonym obwodem ochronnym (gniazdo z kołkiem). Współpracujące ze sobą urządzenia (komputer, monitor, drukarka) powinny być zasilane z tego samego źródła.

Instalacja elektryczna pomieszczenia powinna zawierać w przewodzie fazowym rezerwową ochronę przed zwarciami, w postaci bezpiecznika o wartości znamionowej nie większej niż 16A (amperów).

W celu całkowitego wyłączenia urządzenia z sieci zasilania, należy wyjąć wtyczkę kabla zasilającego z gniazdka, które powinno znajdować się w pobliżu urządzenia i być łatwo dostępne.

Znak bezpieczeństwa "B" potwierdza zgodność urządzenia z wymaganiami bezpieczeństwa użytkowania zawartymi w PN-93/T-42107 i PN-89/E-06251.

### ***Pozostałe instrukcje bezpieczeństwa***

- Nie należy używać wtyczek adapterowych lub usuwać kołka obwodu ochronnego z wtyczki. Jeżeli konieczne jest użycie przedłużacza to należy użyć przedłużacza 3-żyłowego z prawidłowo połączonym przewodem ochronnym.
- System komputerowy należy zabezpieczyć przed nagłymi, chwilowymi wzrostami lub spadkami napięcia, używając eliminatora przepięć, urządzenia dopasowującego lub bezzakłócenieniowego źródła zasilania.
- Należy upewnić się, aby nic nie leżało na kablach systemu komputerowego, oraz aby kable nie były umieszczone w miejscu, gdzie można byłoby na nie nadeptywać lub potykać się o nie.
- Nie należy rozlewać napojów ani innych płynów na system komputerowy.
- Nie należy wpychać żadnych przedmiotów do otworów systemu komputerowego, gdyż może to spowodować pożar lub porażenie prądem, poprzez zwarcie elementów wewnętrznych.
- System komputerowy powinien znajdować się z dala od grzejników i źródeł ciepła. Ponadto, nie należy blokować otworów wentylacyjnych. Należy unikać kładzenia luźnych papierów pod komputer oraz umieszczania komputera w ciasnym miejscu bez możliwości cyrkulacji powietrza wokół niego.

[RETURN TO TOP OF THE PAGE](#)

---

## **North Europe (Nordic Countries) Information**

### **Placering/Ventilation**

#### **VARNING:**

**FÖRSÄKRA DIG OM ATT HUVUDBRYTARE OCH UTTAG ÄR LÄTÅTKOMLIGA, NÄR DU STÄLLER DIN UTRUSTNING PÅPLATS.**

### **Placering/Ventilation**

#### **ADVARSEL:**

**SØRG VED PLACERINGS FOR, AT NETLEDNINGENS STIK OG STIKKONTAKT ER NEMT TILGÆNGELIGE.**

## Paikka/Ilmankierto

### VAROITUS:

**SIJOITA LAITE SITEN, ETTÄ VERKKOJOHTO VOIDAAN TARVITTAESSA HELPOSTI IRROTTAA PISTORASIASTA.**

## Plassering/Ventilasjon

### ADVARSEL:

**NÅR DETTE UTSTYRET PlassERES, MÅ DU PASSE PÅ AT KONTAKTENE FOR STØMTILFØRSEL ER LETTE Å NÅ.**

[RETURN TO TOP OF THE PAGE](#)

---

## BSMI Notice (Taiwan Only)

符合乙類資訊產品之標準

[RETURN TO TOP OF THE PAGE](#)

---

## Ergonomie Hinweis (nur Deutschland)

Der von uns gelieferte Farbmonitor entspricht den in der "Verordnung über den Schutz vor Schäden durch Röntgenstrahlen" festgelegten Vorschriften.

Auf der Rückwand des Gerätes befindet sich ein Aufkleber, der auf die Unbedenklichkeit der Inbetriebnahme hinweist, da die Vorschriften über die Bauart von Störstrahlern nach Anlage III  $\times$  5 Abs. 4 der Röntgenverordnung erfüllt sind.

Damit Ihr Monitor immer den in der Zulassung geforderten Werten entspricht, ist darauf zu achten, daß

1. Reparaturen nur durch Fachpersonal durchgeführt werden.
2. nur original-Ersatzteile verwendet werden.
3. bei Ersatz der Bildröhre nur eine bauartgleiche eingebaut wird.

Aus ergonomischen Gründen wird empfohlen, die Grundfarben Blau und Rot nicht auf dunklem Untergrund zu verwenden (schlechte Lesbarkeit und erhöhte Augenbelastung bei zu geringem Zeichenkontrast wären die Folge).

Der arbeitsplatzbezogene Schalldruckpegel nach DIN 45 635 beträgt 70dB (A) oder weniger.



**ACHTUNG: BEIM AUFSTELLEN DIESES GERÄTES DARAUFGAHTEN, DAß NETZSTECKER UND NETZKABELANSCHLUß LEICHT ZUGÄNGLICH SIND.**

### **End-of-Life Disposal**

Your new monitor contains materials that can be recycled and reused. Specialized companies can recycle your product to increase the amount of reusable materials and to minimize the amount to be disposed of.

Please find out about the local regulations on how to dispose of your old monitor from your local Philips dealer.

**(For customers in Canada and U.S.A.)**

This product may contain lead and/or mercury. Dispose of in accordance to local-state and federal regulations.

For additional information on recycling contact [www.eia.org](http://www.eia.org) (Consumer Education Initiative)

### **Information for UK only**

**WARNING - THIS APPLIANCE MUST BE EARTHED.**

**Important:**

This apparatus is supplied with an approved moulded 13A plug. To change a fuse in this type of plug proceed as follows:

1. Remove fuse cover and fuse.
2. Fit new fuse which should be a BS 1362 5A, A.S.T.A. or BSI approved type.
3. Refit the fuse cover.

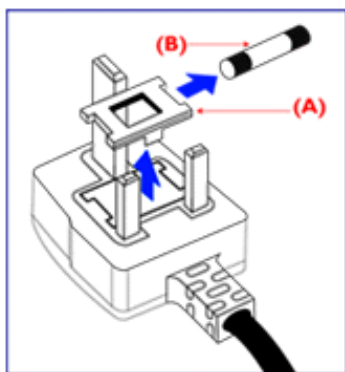

If the fitted plug is not suitable for your socket outlets, it should be cut off and an appropriate 3-pin plug fitted in its place.

If the mains plug contains a fuse, this should have a value of 5A. If a plug without a fuse is used, the fuse at the distribution board should not be greater than 5A.

**Note:** The severed plug must be destroyed to avoid a possible shock hazard should it be inserted into a 13A socket elsewhere.

**How to connect a plug**

The wires in the mains lead are coloured in accordance with the following code:

**BLUE - "NEUTRAL" ("N")**

**BROWN - "LIVE" ("L")**

**GREEN & YELLOW - "EARTH" ("E")**

**1. The GREEN AND YELLOW wire must be connected to the terminal in the plug which is marked with the letter "E" or by the Earth symbol  or coloured GREEN or GREEN AND YELLOW.**

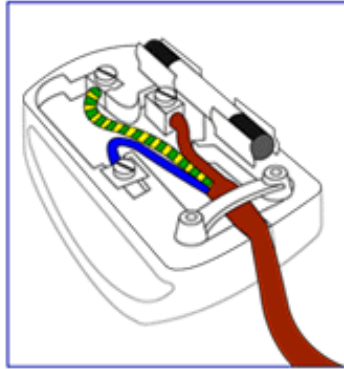

**2. The BLUE wire must be connected to the terminal which is marked with the letter "N" or coloured BLACK.**

**3. The BROWN wire must be connected to the terminal which marked with the letter "L" or coloured RED.**

**Before replacing the plug cover, make certain that the cord grip is clamped over the sheath of the lead - not simply over the three wires.**

**RETURN TO TOP OF THE PAGE**

## **Waste Electrical and Electronic Equipment-WEEE**

**Attention users in European Union private households**



**This marking on the product or on its packaging illustrates that, under European Directive 2002/96/EG governing used electrical and electronic appliances, this product may not be disposed of with normal household waste. You are responsible for disposal of this equipment through a designated waste electrical and electronic equipment collection. To determine the locations for dropping off such waste electrical and electronic, contact your local government office, the waste disposal organization that serves your household or the store at which you purchased the product.**

## China RoHS

### China RoHS

The People's Republic of China released a regulation called "Management Methods for Controlling Pollution by Electronic Information Products" or commonly referred to as China RoHS. All products including CRT and LCD monitor which are produced and sold for China market have to meet China RoHS request.

#### 中国大陆RoHS

根据中国大陆《电子信息产品污染控制管理办法》(也称为中国大陆RoHS),以下部分列出了本产品中可能包含的有毒有害物质或元素的名称和含量

#### 本表示用之产品

显示器(液晶及CRT)

有毒有害物质或元素

部件名称	有毒有害物质或元素					
	铅 (Pb)	汞 (Hg)	镉 (Cd)	六价镉 (Cr6+)	多溴联苯 (PBB)	多溴二苯醚 (PBDE)
外壳	○	○	○	○	○	○
CRT警示屏	X	○	○	○	○	○
液晶显示屏/灯管	X	X	○	○	○	○
电路板组件*	X	○	○	○	○	○
电源适配器	X	○	○	○	○	○
电源线/连接线	X	○	○	○	○	○

\*: 电路板组件包括印刷电路板及其构成的零部件,如电阻、电容、集成电路、连接器等  
 ○: 表示该有毒有害物质在该部件所有均质材料中的含量均在《电子信息产品中有毒有害物质的限量要求标准》规定的限量要求以下  
 X: 表示该有毒有害物质至少在该部件的某一均质材料中的含量超出《电子信息产品中有毒有害物质的限量要求标准》规定的限量要求;但是上表中打“X”的部件,符合欧盟RoHS法规要求(属于豁免的部份)

## Άλλες σχετικές πληροφορίες

---

Ασφάλεια και  
επίλυση  
προβλημάτων  
Συχνές  
ερωτήσεις  
Επίλυση  
προβλημάτων  
Ρυθμιστικές  
πληροφορίες  
Πληροφορίες  
για χρήστες  
στις ΗΠΑ  
Πληροφορίες  
για χρήστες  
εκτός ΗΠΑ

### Πληροφορίες για χρήστες στις ΗΠΑ

Για μονάδες ρυθμισμένες στα 115 βολτ :

Χρησιμοποιήστε ένα σετ εισηγμένου καλωδίου **UL** που αποτελείται από τουλάχιστον **18 AWG**, ένα καλώδιο τριπλού αγωγού τύπου **SVT** ή **SJT**, μεγέθους το πολύ **5** μέτρων με παράλληλες επαφές, βύσμα με τύπο γείωσης **15 A, 125 V**.

Για μονάδες ρυθμισμένες στα 230 βολτ:

Χρησιμοποιήστε ένα σετ εισηγμένου καλωδίου **UL** που αποτελείται από τουλάχιστον **18 AWG**, ένα καλώδιο τριπλού αγωγού τύπου **SVT**, ή **SJT**, με επαφές δίδυμης σύνδεσης, βύσμα με τύπο γείωσης **15 A, 250 V**.

---

### Πληροφορίες για χρήστες εκτός ΗΠΑ

Για μονάδες ρυθμισμένες στα 230 βολτ:

Χρησιμοποιήστε ένα σετ εισηγμένου καλωδίου **UL** που αποτελείται από τουλάχιστον **18 AWG**, και βύσμα με τύπο γείωσης **15 A, 250 V**. Το σετ καλωδίου πρέπει να έχει την αρμόδια έγκριση ασφαλείας για τη χώρα στην οποία θα εγκατασταθεί το μηχάνημα ή και να είναι σημειωμένο **HAR**.

[ΕΠΙΣΤΡΕΨΤΕ ΣΤΗΝ ΑΡΧΗ ΤΗΣ ΣΕΛΙΔΑΣ](#)



## Περί του εγχειριδίου αυτού

### Σχετικά με αυτό τον οδηγό

Ο ηλεκτρονικός αυτός οδηγός απευθύνεται σε όσους χρησιμοποιούν το μόνιτορ Philips LCD. Περιγράφει τα χαρακτηριστικά του μόνιτορ LCD, την εγκατάσταση, τη λειτουργία και άλλες σημαντικές πληροφορίες. Τα περιεχόμενά του αντιστοιχούν στην τυπωμένη έκδοσή μας.

Τα διάφορα τμήματα:

- Οι Πληροφορίες ασφαλείας και επίλυσης προβλημάτων παρέχουν συμβουλές και λύσεις για τα κοινά προβλήματα, καθώς και άλλες σχετικές πληροφορίες που μπορεί να χρειαστείτε.
- Το κεφάλαιο «Σχετικά με αυτό το Ηλεκτρονικό εγχειρίδιο» δίνει μια γενική κάτοψη των περιλαμβανομένων πληροφοριών, καθώς και περιγραφές εικονιδίων συμβολισμών και άλλες πληροφορίες προς αναφορά.
- Οι Πληροφορίες προϊόντος δίνουν μια γενική κάτοψη των χαρακτηριστικών του μόνιτορ καθώς και τις σχετικές τεχνικές προδιαγραφές γιέ αυτό το μόνιτορ.
- Η Εγκατάσταση του μόνιτορ περιγράφει τη διαδικασία της αρχικής εγκατάστασης και δίνει μια γενική κάτοψη του τρόπου χρήσης αυτού του μόνιτορ.
- Η Ένδειξη στην οθόνη παρέχει πληροφορίες για τη σωστή ρύθμιση αυτού του μόνιτορ.
- Η Εξυπηρέτηση και εγγύηση στον πελάτη περιέχει έναν κατάλογο των διεθνών κέντρων εξυπηρέτησης πελατών της Philips καθώς και τους αριθμούς κέντρων εξυπηρέτησης πελατών για την εφαρμογή της εγγύησης του προϊόντος σας.
- Το γλωσσάριο επεξηγεί τους τεχνικούς όρους.
- Η Επιλογή λήψης αρχείων και εκτύπωσης μεταφέρει ολόκληρο αυτό το εγχειρίδιο στο σκληρό σας δίσκο για εύκολη αναφορά.

ΕΠΙΣΤΡΕΨΤΕ ΣΤΗΝ ΑΡΧΗ ΤΗΣ ΣΕΛΙΔΑΣ

### Περιγραφές συμβολισμών

Οι επόμενες υποπαράγραφοι περιγράφουν τους συμβατικούς συμβολισμούς που χρησιμοποιούνται σε αυτό το εγχειρίδιο.

#### Σημειώσεις, Προσοχή και Προφυλάξεις

Σε όλο αυτόν τον οδηγό, ορισμένα κείμενα μπορούν να συνοδεύονται από ένα εικονίδιο ή να τυπώνονται με έντονα ή πλάγια γράμματα. Τα κείμενα αυτά περιλαμβάνουν σημειώσεις, ενδείξεις προσοχής ή προειδοποιήσεις.

Χρησιμοποιούνται ως εξής:



**ΣΗΜΕΙΩΣΗ:** Το Εικονίδιο αυτό υποδεικνύει μια σημαντική πληροφορία και συμβουλές που σας διευκολύνουν να αξιοποιήσετε καλύτερα το σύστημα του ηλεκτρονικού σας υπολογιστή.



**ΠΡΟΣΟΧΗ:** Το Εικονίδιο αυτό υποδεικνύει πως να αποφύγετε πιθανή ζημιά στο υλικό σας ή απώλεια δεδομένων σας.



**ΠΡΟΕΙΔΟΠΟΙΗΣΗ:** Το Εικονίδιο αυτό υποδεικνύει τον κίνδυνο σωματικού τραυματισμού και πως να αποφύγετε το πρόβλημα.

Ορισμένες προειδοποιήσεις μπορούν να εμφανιστούν με εναλλακτική μορφή και μπορούν να συνοδεύονται από ένα

εικονίδιο. Στην περίπτωση αυτή, η ειδική παρουσίαση του εικονιδίου επιβάλλεται από την αρμόδια κανονιστική αρχή.

[ΕΠΙΣΤΡΕΨΤΕ ΣΤΗΝ ΑΡΧΗ ΤΗΣ ΣΕΛΙΔΑΣ](#)

---

©2007 Koninklijke Philips Electronics N.V.

Με την επιφύλαξη παντός δικαιώματος. Απαγορεύεται η αναπαραγωγή, αντιγραφή, χρήση, μετατροπή, πρόσληψη, ενοικίαση, δημόσια λειτουργία, μεταφορά ή και εκπομπή με ηλεκτρονικά μέσα όλου του προϊόντος ή μέρους αυτού χωρίς τη γραπτή συγκατάθεση της Philips Electronics N.V.

## Πληροφορίες προϊόντος

- Χαρακτηριστικά προϊόντος
- SmartImage Lite
- SmartResponse
- Προϊόν δίχως μόλυβδο
- Τεχνικές προδιαγραφές
- Θέσεις Ανάλυσης ευκρίνειας & προρύθμισης
- Π ολική ελαττωμάτων πίξελ της Philips
- Αυτόματη εξοικονόμηση ρεύματος
- Φυσική προδιαγραφή
- Χαρακτηρισμός ακίδων
- Απόψεις του προϊόντος
- Φυσική Λειτουργία
- SmartManage

### Χαρακτηριστικά προϊόντος

200BW8

- **Σ χεδιασμένο για μ έγιστη παραγωγικότητα**
  - Κλίση, περιστροφή και ρύθμιση ύψους για μια ιδανική θέση όρασης
  - Μεγάλη, ευρεία οθόνη ιδανική για προβολή δύο σελίδων A4 πλάι-πλάι
- **Η καλύτερη λύση συνολικού κόστους ιδιοκτησίας**
  - Υποστηρίζει τα Windows Vista
  - Συμμορφώνεται με τα πρότυπα RoHS για την προστασία του περιβάλλοντος
  - Η χαμηλότερη κατανάλωση ενέργειας στην αγορά
- **Καταπληκτική απόδοση οθόνης**
  - Ανάλυση ευρείας μορφής **WSXGA 1680x1050** για πιο έντονη εικόνα
  - Γρήγορος χρόνος απόκρισης **5ms**
  - Υποστήριξη εισόδου **DVI-D** και **HDCP**
- **Εξαιρετική άνεση**
  - Η διπλή είσοδος δέχεται σήμα τόσο αναλογικής **VGA** όσο και ψηφιακού **DVI**
  - Ενσωματωμένα ηχεία για ήχο χωρίς ακαταστασία στο γραφείο σας
  - Αλλαγή ρυθμίσεων οθόνης με συντομεύσεις ή με χειριστήρια στην οθόνη

ΕΠΙΣΤΡΕΨΤΕΣ ΤΗΝ ΑΡΧΗ ΤΗΣ ΣΕΛΙΔΑΣ

### SmartImage Lite ( Επιλεγμένα Μοντέλα)

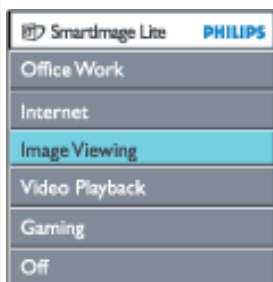

Εισαγωγή

Το **Philips SmartImage Lite** έχει τεχνολογία **Philips LightFrame** για τη βελτίωση της απόδοσης μπροστά στην οθόνη ανάλογα με τον τύπο του περιεχομένου. Αλλάζει τα προφίλ φωτεινότητας ή αντίθεσης για να εμπλουτίσει το χρώμα της εικόνας και να κάνει πιο ευκρινές το κείμενο. Ανεξάρτητα από το αν η εφαρμογή σας είναι επεξεργασία κειμένου ή παρακολούθηση εικόνων ή βίντεο, μπορείτε πάντα να έχετε την καλύτερη εμπειρία με το **Philips SmartImage Lite ( Επιλεγμένα Μοντέλα)**.



Πώς να ενεργοποιήσετε το SmartImage Lite



1. Πατήστε το  για να εκκινήσετε το **SmartImage Lite** στην οθόνη
2. Κρατήστε πατημένο το  για εναλλαγή ανάμεσα σε Εργασία Γραφείου, Διαδίκτυο, Προβολή Εικόνων, Αναπαραγωγή Βίντεο, Παιχνίδια και Σβήσιμο
3. Το **SmartImage Lite** θα παραμείνει στην οθόνη για **5 δευτερόλεπτα** ή **μπορείτε επίσης να πατήσετε το “OK”** για επιβεβαίωση.
4. Όταν είναι ενεργοποιημένο το SmartImage ο συνδυασμός sRGB απενεργοποιείται αυτόματα. Για να χρησιμοποιήσετε το sRGB, θα πρέπει να απενεργοποιήσετε το SmartImage με το κουμπί  στο μπροστινό πίνακα της οθόνης σας.

Εκτός από το να πατήσετε το κουμπί  για κύλιση προς τα κάτω, **μπορείτε επίσης να πατήσετε τα κουμπιά ▼ ▲ για επιλογή και να πατήσετε το “ok” για επιβεβαίωση των επιλογών και κλείσιμο της SmartImage Lite OSD.**

#### **Υπάρχουν έξι λειτουργίες επιλογής:**

1. **Office Work (Εργασία Γραφείου):** Επιλέξτε αυτή τη λειτουργία για εφαρμογές γενικού γραφείου, όπως είναι η επεξεργασία κειμένου, τα φύλλα εργασίας, και το **email**. Στην οθόνη κυριαρχεί το κείμενο.
2. **Internet (Διαδίκτυο):** Επιλέξτε αυτή τη λειτουργία για εφαρμογές Διαδικτύου, ειδικά για περιήγηση στο **web**. Στην οθόνη υπάρχουν ανάμεικτα κείμενα και εικόνες.
3. **Image Viewing (Προβολή Εικόνων):** Επιλέξτε αυτή τη λειτουργία για εφαρμογές προβολής εικόνων, ειδικά για παρουσιάσεις. Στην οθόνη κυριαρχούν οι εικόνες.
4. **Video Playback (Αναπαραγωγή Βίντεο):** Επιλέξτε αυτή τη λειτουργία για εφαρμογές βίντεο, όπως είναι οι **Microsoft Media Player** ή **Real Player**. Στην οθόνη κυριαρχεί το βίντεο.
5. **Gaming(Παιχνίδια):** Επιλέξτε αυτή τη λειτουργία για λογισμικό παιχνιδιών του υπολογιστή. Στην οθόνη κυριαρχούν οι τεχνητές κινούμενες εικόνες **με πλούσια χρώματα**.
6. **Off (Σβήσιμο):** Χωρίς βελτιστοποίηση από το **SmartImage Lite**.

### **SmartResponse (Επιλεγμένα Μοντέλα)**

#### **Τι είναι;**

Το **SmartResponse** είναι μία αποκλειστική τεχνολογία της **Philips** που ρυθμίζει το χρόνο αντίδρασης σύμφωνα με τις απαιτήσεις της εφαρμογής, προσφέροντας πιο γρήγορους χρόνους αντίδρασης για παιχνίδια και βίντεο ή καλύτερο κορεσμό χρώματος για την προβολή φωτογραφιών και στατικών εικόνων.

#### **Γιατί το χρειάζομαι;**

Θέλετε βέλτιστη προβολή για κάθε τύπο εφαρμογής: Στατική ή σταθερή προβολή εικόνας χωρίς ‘χιόνια’ ή μετατοπίσεις χρώματος ή θάμπωμα και απόδοση χωρίς αχνά σημεία κατά την προβολή ταινιών δράσης ή βίντεο.

#### **Πώς χρησιμοποιείται;**

Επιλέξτε το προφίλ αναπαραγωγής βίντεο και παιχνιδιών για να βελτιώσετε το χρόνο αντίδρασης για προβολή

χωρίς θάμπωμα και αγνά σημεία σε ταχέως κινούμενες εικόνες σε ταινίες δράσης ή βίντεο. Επιλέξτε το προφίλ προβολής εικόνας για τη βέλτιστη προβολή σταθερών ή στατικών εικόνων χωρίς "χιόνια" ή μετατοπίσεις χρώματος ή άλλες εφαρμογές πολλαπλών σκοπών.

#### Πού θα είναι αποτελεσματικό;

1. Όταν επιλέξετε τα προφίλ **SmartImage Lite** από το κουμπί **SmartImage**, ορισμένα προεπιλεγμένα προφίλ έχουν διαμορφώσει την κατάλληλη ρύθμιση **SmartResponse**.

α. **Internet** - Το **SmartResponse** θα ενεργοποιηθεί με χαμηλό βαθμό βελτίωσης για να μειώσει το θάμπωμα της κίνησης κατά την κύλιση μίας ιστοσελίδας.

β. Αναπαραγωγή Βίντεο - Το **SmartResponse** θα ενεργοποιηθεί με μεσαίο βαθμό βελτίωσης για να μειώσει το θάμπωμα της κίνησης.

γ. Παιχνίδια - Το **SmartResponse** θα ενεργοποιηθεί με μεγάλο βαθμό βελτίωσης για να δώσει στους φίλους των παιχνιδιών πιο γρήγορο χρόνο αντίδρασης της **LCD**.

δ. Άλλες ρυθμίσεις προφίλ όπως, "**Office Work**"(Εργασία Γραφείου), "**Image Viewing**"(Προβολή Εικόνων) και "**Off**"(Σβήσιμο), απενεργοποιούν το "**SmartResponse**" για να προσφέρουν βέλτιστη απόδοση χρώματος.

2. Μπορείτε επίσης να το "ενεργοποιήσετε" ή να το "Σβήσιμο" χειροκίνητα μέσω του **OSD/More Settings/SmartResponse**. Η προεπιλεγμένη ρύθμιση είναι "**Off**"(Σβήσιμο).

[ΕΠΙΣΤΡΕΨΤΕ ΣΤΗΝ ΑΡΧΗ ΤΗΣ ΣΕΛΙΔΑΣ](#)

#### Προϊόν δίχως μόλυβδο



Η Philips αφαίρεσε τις τοξικές ουσίες όπως το μόλυβδο από τις οθόνες της. Η οθόνη δίχως μόλυβδο βοηθάει στην προστασία της υγείας σας και συνεισφέρει στην περιβαλλοντικά φιλική συλλογή και απόρριψη των αποβλήτων από ηλεκτρικό και ηλεκτρονικό εξοπλισμό. Η Philips συμμορφώνεται με την αυστηρή οδηγία RoHS της Ευρωπαϊκής Κοινότητας που ορίζει τους περιορισμούς στις επικίνδυνες ουσίες στον ηλεκτρικό και ηλεκτρονικό εξοπλισμό. Με τη Philips, μπορείτε να είστε σίγουροι πως η οθόνη σας δε βλάπτει το περιβάλλον.

#### Τεχνικές προδιαγραφές\*

<b>LCD ΟΘΟΝΗ</b>	
Τύπος	<b>TFT LCD</b>
Μέγεθος οθόνης	διαγώνιος <b>20"/51 cm</b>
Μέγεθος πίζελ	<b>0.258 x 0.258 mm</b>
<b>LCD</b> Τύπος πάνελ	<b>1680 x 1050</b> πίζελ <b>R.G.B.</b> κάθετη λωρίδα Σ κληρότητα αντι-ανακλαστικού πολωτή
Αποτελεσματικός χώρος προβολής	<b>433.44 x 270.90 mm</b>
<b>Σάρωση</b>	
Οριζόντιος ρυθμός ανανέωσης	<b>56 Hz-76 Hz</b>
Οριζόντια συχνότητα	<b>30 kHz-83 kHz</b>

## VIDEO

**Video ταχύτητα dot**

**165 MHz**

Αντίσταση εισόδου

**- Video**

**75 Ω**

**- Sync**

**2.2K Ω**

Επίπεδα σημάτων εισόδου

**0.7 Vpp**

**Sync** σήμα εισόδου

Ξεχωριστό **sync**  
Σ ύνθετο **sync**  
**Sync** στο π ράσινο

**Sync** π ολικότητες

Θετικές και αρνητικές

**Video interface**

Διπλή είσοδος: είναι διαθέσιμοι και μπ ορούν να επιλεγούν από το χρήστη οι τύποι εισόδου **D-Sub** (αναλογική) και **DVI-D** (ψηφιακή)

**SmartImage Lite** ( Επιλεγμένα Μοντέλα )

Βελτίωση φωτεινότητας, αντίθεσης, χρώματος και ευκρίνειας

## Audio (Επιλεγμένα Μοντέλα)

Ηχεία

Στερεοφωνικός ήχος 1W+1W (1W/κανάλι RMSx2, 20 Hz-20 kHz, 8 ohm )

Ανεξάρτητη έξοδος ήχου

Είτε υπάρχει οθόνη είτε όχι, όσο υπάρχει είσοδος ήχου, η έξοδος ήχου πάντα λειτουργεί.

## ΟΠΤΙΚΑ ΧΑΡΑΚΤΗΡΙΣΤΙΚΑ

Μέγιστη γωνία αντίθεσης

στην κατακόρυφη θέση

Άσπρη χρωματικότητα

x: 0,283 y: 0,297 (στα 9300° K)  
x: 0,313 y: 0,329 (στα 6500° K)  
x: 0,313 y: 0,329 (στα sRGB)

\* Τα στοιχεία αυτά υπόκεινται σε αλλαγή χωρίς προειδοποίηση .

ΕΠ ΙΣ ΤΡΕΨΤΕ Σ ΤΗΝ ΑΡΧΗ ΤΗΣ Σ ΕΛΙΔΑΣ

## Θέσεις ανάλυσης και π ρορύθ μ ισης

- Μέγιστη **1680 x 1050** στα **60Hz** (Αναλογική είσοδος)  
**1680 x 1050** στα **60Hz** (Ψηφιακή είσοδος)
- Σ υνιστώμ ενη **1680 x 1050** στα **60Hz** (Ψηφιακή είσοδος)

### 24 ΘΕΣ ΕΙΣ Π ΟΥ ΟΡΙΖΕΙΟ ΧΡΗΣ ΤΗΣ

18 θέσεις προκαθορισμένες από το εργοστάσιο:

Υψ. Σ υχν. (kHz)	Ανάλυση	V. συχν. (Hz)
31.47	640*350	70
31.47	640*480	60
35	640*480	67
37.5	640*480	75
31.47	720*400	70
35.16	800*600	57
37.88	800*600	60
46.88	800*600	75
48.36	1024*768	60
60.02	1024*768	75
63.98	1280*1024	60
79.98	1280*1024	75
55.47	1440*900	60
55.94	1440*900	60
70.64	1440*900	75
65.29	1680*1050	60
64.67	1680*1050	60
66.59	1920*1080	60 (for DVI-D)

ΕΠΙΣ ΤΡΕΨΤΕ Σ ΤΗΝ ΑΡΧΗ ΤΗΣ Σ ΕΛΙΔΑΣ

## Αυτόμ ατη εξοικονό μ ηση ενέργειας

Αν έχετε την κάρτα συμμόρφωσης οθόνης **DPMS** της **VESA** ή λογισμικό εγκαταστημένο στο **PC** σας, το μόνιτορ μ πορέι αυτόματα να μ ειώσει την κατανάλωση ρεύματός του όταν δεν είναι σε χρήση. Και αν μια είσοδος από κάποιο π ληκτρολόγιο, ποντίκι ή άλλη συσκευή εισόδου ανιχνευτεί, το μόνιτορ αυτομάτως "ξυπνάει". Ο παρακάτω πίνακας δείχνει την κατανάλωση ρεύματος και τα σήματα αυτής αυτών των χαρακτηριστικών αυτόμ ατης εξοικονόμ ησης ρεύματος:

Power Management Definition					
VESA Θέση	Video	H-sync	V-sync	Χρήση ρεύματος	LED χρώμα

Ενεργ	ON	Ναι	Ναι	< 47 W (συν.)	Πράσινο
Ύπνος	OFF	Όχι	Όχι	< 1 W	Πορτοκαλί
Απενεργοποίηση	OFF	-	-	< 1 W	OFF

Αυτό το μόνιτορ εναρμονίζεται με το πρόγραμμα **ENERGY STAR**. Ο κατασκευαστής του **ENERGY STAR** ή **PHILIPS** έχει υπολογίσει ότι το παρόν προϊόν πληροί τις προϋποθέσεις του **ENERGY STAR** σχετικά με την απόδοση ρεύματος.

ΕΠΙΣ ΤΡΕΨΤΕ Σ ΤΗΝ ΑΡΧΗ ΤΗΣ Σ ΕΛΙΔΑΣ

### Φυσικές Π ροδιαγραφές

Διάσταση με βάση (WxHxD)	473 x 343 x 213 mm στη χαμηλότερη θέση
Βάρος	6.7 kg
Κλίση/περιστροφή	-5° ~ +20° / -45° ~ +45°
Εύρος ρύθμισης ύψους	130 mm
Παροχή ρεύματος	100 - 240 VAC, 60 - 50 Hz
Κατανάλωση ρεύματος	47 W* (συν.)
Θερμοκρασία	5°C έως 35°C (λειτουργία) -20°C έως 60°C (φύλαξη)
Σχετική υγρασία	10% to 85%
MTBF του Συστήματος	50.000 ώρες (συμπεριλαμβανόμενου CCFL 40K ώρες)
Χρώμα του περιβλήματος	200BW8: Μαύρη/Ασημί

\* Τα στοιχεία αυτά υπόκεινται σε αλλαγή χωρίς προηδοποίηση.

\* Ανάλυση 1680x1050, τυπικό μέγεθος, μέγιστη αντίθεση, φωτεινότητα 50%, 6500 °K, Πλήρως λευκό μοτίβο, χωρίς υποδοχή Ηχου/USB.

ΕΠΙΣ ΤΡΕΨΤΕ Σ ΤΗΝ ΑΡΧΗ ΤΗΣ Σ ΕΛΙΔΑΣ

**Χαρακτηρισ μ ός ακίδων σή μ ατος**



Το ψηφιακό **μόνο βύσμα** περιέχει **24** επαφές **σήματος** οργανωμένες σε τρεις σειρές οχτώ **επαφών**. Η εκχώρηση των ακίδων **σήματος** παρουσιάζεται στον παρακάτω **πίνακα**.

Αρ. Ακίδας	Εκχώρηση Σήματος	Αρ. Ακίδας	Εκχώρηση Σήματος	Αρ. Ακίδας	Εκχώρηση Σήματος
1	Δεδομένα <b>TMDS 2-</b>	9	Δεδομένα <b>TMDS 1-</b>	17	Δεδομένα <b>TMDS 0-</b>
2	Δεδομένα <b>TMDS 2+</b>	10	Δεδομένα <b>TMDS 1+</b>	18	Δεδομένα <b>TMDS 0+</b>
3	Δεδομένα <b>TMDS</b> Θωράκιση <b>2/4</b>	11	Δεδομένα <b>TMDS</b> Θωράκιση <b>1/3</b>	19	Δεδομένα <b>TMDS</b> Θωράκιση <b>0/5</b>
4	Μη σύνδεση	12	Μη σύνδεση	20	Μη σύνδεση
5	Μη σύνδεση	13	Μη σύνδεση	21	Μη σύνδεση
6	Ρολόι <b>DDC</b>	14	Τροφοδοσία <b>+5V</b>	22	Ρολόι <b>TMDS</b> Θωράκιση
7	Δεδομένα <b>DDC</b>	15	Γείωση ( <b>+5V</b> )	23	Ρολόι <b>TMDS+</b>
8	Μη σύνδεση	16	Ανίχνευση θερμής σύνδεσης	24	Ρολόι <b>TMDS-</b>



Το (αρσενικό) βύσμα τύπου **D-sub**, **15** ακίδων, του καλωδίου **σήματος**:

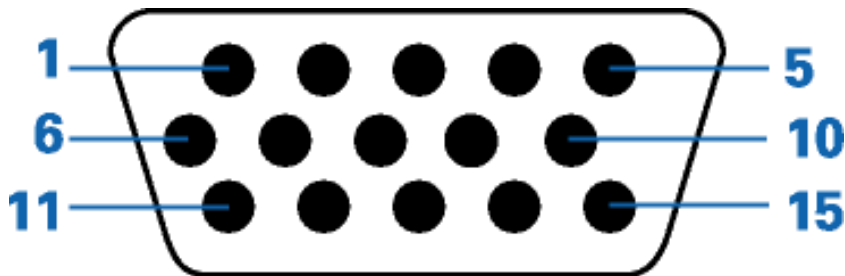

Αρ. Ακίδας	Εκχώρηση	Αρ. Ακίδας	Εκχώρηση
1	Είσοδος κόκκινου <b>σήματος</b> βίντεο	9	<b>+5V</b>
2	Είσοδος πράσινου <b>σήματος</b> βίντεο <b>/SOG</b>	10	Γείωση λογικού κυκλώματος
3	Είσοδος <b>μπλε</b> <b>σήματος</b> βίντεο	11	Γείωση
4	<b>Sense (GND)</b>	12	Σειριακή γραμμή δεδομένων ( <b>SDA</b> )
5	Ανίχνευση θερμής σύνδεσης	13	Οριζόντιος συγχρονισμός <b>H.</b> <b>Sync / H+V</b>

6	Γείωση κόκκινου σήματος βίντεο		14	Κατακόρυφος συγχρονισμός V. Sync
7	Γείωση πράσινου σήματος βίντεο		15	Γραμμή χρονισμού δεδομένων (SCL)
8	Γείωση μπλε σήματος βίντεο			

ΕΠΙΣΤΡΕΨΤΕ ΣΤΗΝ ΑΡΧΗ ΤΗΣ ΣΕΛΙΔΑΣ

### Απόψεις

Ακολουθήστε τους συνδέσμους για να δείτε τις διάφορες απόψεις του μόνιτορ και των εξαρτημάτων του.

Περιγραφή προϊόντος με ροστίνης άποψης

ΕΠΙΣΤΡΕΨΤΕ ΣΤΗΝ ΑΡΧΗ ΤΗΣ ΣΕΛΙΔΑΣ

### Φυσική Λειτουργία

#### 1) Κλίση

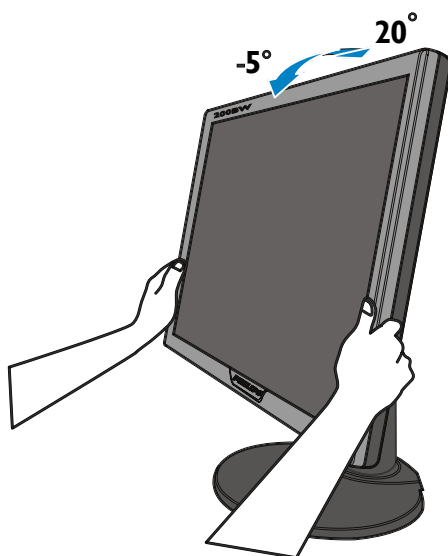

#### 2) περιστροφή

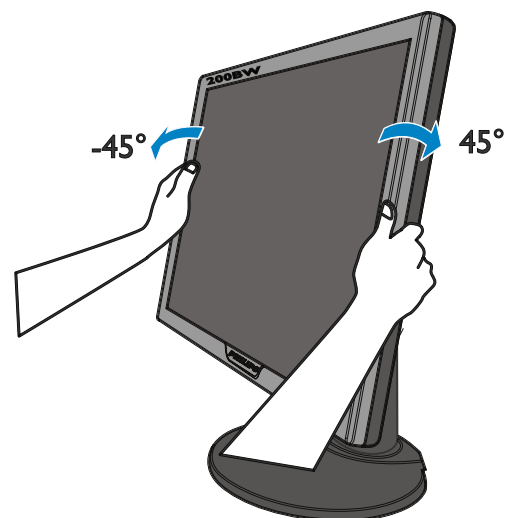

### 3) Ρύθμιση ύψους

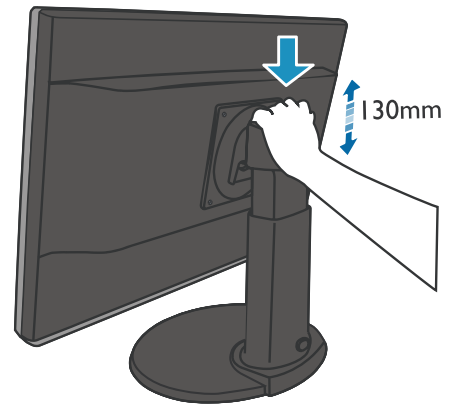
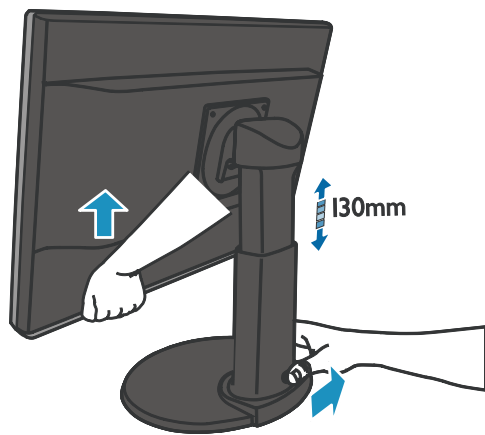

## Πολιτική ελαττωμάτων πίξελ της Philips

Χαρακτηριστικά  
προϊόντος  
Τεχνικές  
προδιαγραφές  
Θέσεις  
ευκρίνειας &  
προρύθμισης  
Αυτόματη  
εξοικονόμηση  
ρεύματος  
Φυσική  
προδιαγραφή  
Χαρακτηρισμός  
ακίδων  
Απόψεις του

### Πολιτική ελαττωμάτων πίξελ στα επίπεδα μόνιτορ της Philips

Η Philips προσπαθεί να παρέχει προϊόντα άριστης ποιότητας. Χρησιμοποιούμε μερικές από τα πιο προηγμένες διεργασίες κατασκευής της αγοράς και ασκούμε αυστηρό έλεγχο ποιότητας. Ωστόσο, τα ελαττώματα πίξελ ή υποπίξελ στις οθόνες LCD TFT που χρησιμοποιούνται στα μόνιτορ επίπεδης οθόνης είναι μερικές φορές αναπόφευκτα. Κανένας κατασκευαστής δεν μπορεί να εγγυηθεί ότι όλες οι οθόνες θα είναι χωρίς ελαττώματα πίξελ, αλλά η Philips εγγυάται ότι κάθε μόνιτορ με απαράδεκτο αριθμό ελαττωμάτων θα επισκευάζεται ή θα αντικαθίσταται σύμφωνα με την εγγύηση. Η ανακοίνωση αυτή εξηγεί τους διαφορετικούς τύπους ελαττωμάτων πίξελ και ορίζει τα αποδεκτά επίπεδα ελαττωμάτων για κάθε τύπο. Για να δικαιούστε επισκευή ή αντικατάσταση σύμφωνα με την εγγύηση, ο αριθμός ελαττωμάτων πίξελ σε μια οθόνη LCD TFT πρέπει να υπερβαίνει αυτά τα αποδεκτά επίπεδα. Παραδείγματος χάρη, δεν επιτρέπεται παραπάνω από 0,0004% των υποπίξελ σε ένα μόνιτορ 15 ιντσών XGA να είναι ελαττωματικά. Επιπλέον, επειδή ορισμένοι τύποι ή συνδυασμοί ελαττωμάτων πίξελ είναι περισσότερο αισθητά από άλλα, η Philips θέτει ακόμη υψηλότερα πρότυπα για αυτά. Η πολιτική αυτή ισχύει διεθνώς.

#### Πίξελ και υποπίξελ

Το πίξελ, ή εικονοστοιχείο, αποτελείται από τρία υποπίξελ στα βασικά χρώματα κόκκινο, πράσινο και μπλε. Πολλά πίξελ μαζί συνθέτουν μια εικόνα. Όταν όλα τα υποπίξελ ενός πίξελ είναι αναμμένα, τα τριχρώμα υποπίξελ μαζί εμφανίζονται ως ένα ενιαίο λευκό πίξελ. Όταν όλα είναι σβηστά, τα τριχρώμα υποπίξελ μαζί εμφανίζονται ως ένα ενιαίο μαύρο πίξελ. Άλλοι συνδυασμοί αναμμένων και σβηστών υποπίξελ εμφανίζονται ως ενιαία πίξελ άλλων χρωμάτων.

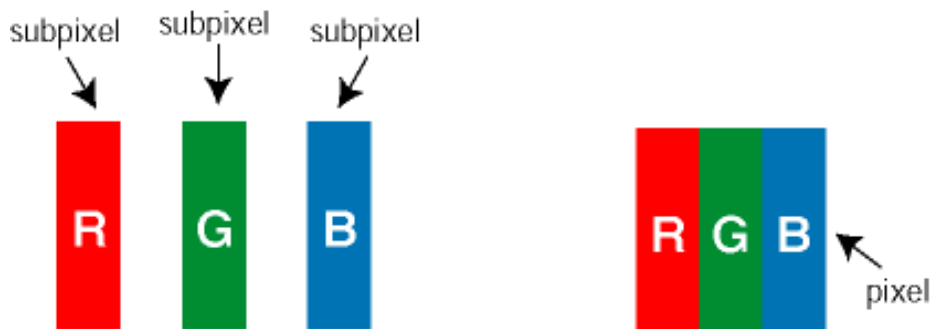

#### Τύποι ελαττωμάτων πίξελ

Τα ελαττώματα πίξελ και υποπίξελ εμφανίζονται στην οθόνη με διάφορους τρόπους. Υπάρχουν δύο κατηγορίες ελαττωμάτων πίξελ και αρκετοί τύποι ελαττωμάτων υποπίξελ μέσα σε κάθε κατηγορία.

**Ελαττωματικές Φωτεινές Κουκίδες** Οι ελαττωματικές φωτεινές κουκίδες εμφανίζονται ως **pixel** ή **υπο-pixel** που είναι πάντα αναμμένα. Δηλαδή, μια φωτεινή κουκίδα είναι ένα υπο-pixel που ξεχωρίζει στην οθόνη όταν η οθόνη εμφανίζει ένα σκούρο μοτίβο. Υπάρχουν τρία είδη ελαττωματικών φωτεινών κουκίδων:

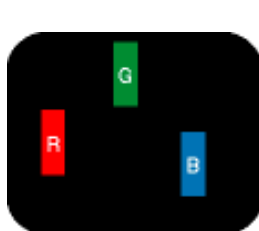

Ένα αναμμένο, κόκκινο, πράσινο ή μπλε υποπίξελ

Δύο παρακείμενα αναμμένα υποπίξελ:

- Κόκκινο + Μπλε = Μοβ
- Κόκκινο + Πράσινο = Κίτρινο
- Πράσινο + Μπλε = Κυανό (Ανοιχτό Μπλε)

Τρία παρακείμενα αναμμένα υποπίξελ (ένα άσπρο πίξελ)



Μια κόκκινη ή μπλε φωτεινή κουκίδα πρέπει να είναι πάνω από 50 τις εκατό φωτεινότερη από ότι οι γειτονικές κουκίδες, ενώ μια πράσινη φωτεινή κουκίδα είναι 30 τις εκατό φωτεινότερη από ότι οι γειτονικές κουκίδες.

**Ελαττωματικές Μαύρες Κουκίδες** Οι ελαττωματικές μύρες κουκίδες εμφανίζονται ως *pixel* ή *υπο-pixel* που είναι πάντα σκούρα ή "σβηστά". Δηλαδή, μια μαύρη κουκίδα είναι ένα *υπο-pixel* που ξεχωρίζει στην οθόνη όταν η οθόνη εμφανίζει ένα ανοιχτόχρωμο στίβο. Υπάρχουν τρία είδη ελαττωματικών μύρων κουκίδων:

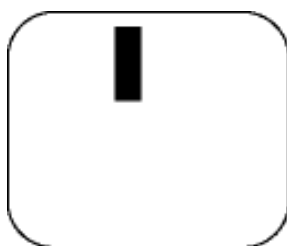

Ένα μαύρο υποπίξελ

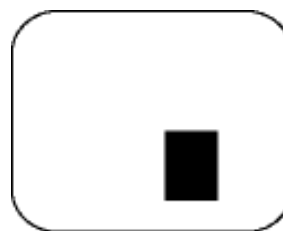

Δύο ή τρία παρακείμενα σβηστά υποπίξελ

Εγγύτητα ελαττωμάτων πίξελ

Επειδή τα ελαττώματα πίξελ και υποπίξελ του ίδιου τύπου που είναι κοντά το ένα στο άλλο πιθανόν να είναι περισσότερο αισθητά, η Philips καθορίζει επίσης τις αποδεκτές αποκλίσεις για τα ελαττώματα εγγύτητας πίξελ.

ΠΑΡΑΜΟΡΦΩΣΗ ΦΩΤΕΙΝΗΣ ΚΟΥΚΙΔΑΣ	ΑΠΟΔΕΚΤΟ ΕΠΙΠΕΔΟ
ΜΟΝΤΕΛΟ	<b>200BW8</b>
1 φωτεινό υποεικονοστοιχείο	3
2 γειτονικά φωτεινά υποεικονοστοιχεία	1
3 γειτονικά φωτεινά υποεικονοστοιχεία (ένα λευκό εικονοστοιχείο)	0
Απόσταση μεταξύ δυο παραμορφώσεων φωτεινής κουκίδας*	15 mm
Πλήρης παραμόρφωση φωτεινής κουκίδας παντός τύπου	3

ΠΑΡΑΜΟΡΦΩΣΗ ΜΑΥΡΗΣ ΚΟΥΚΙΔΑΣ	ΑΠΟΔΕΚΤΟ ΕΠΙΠΕΔΟ
ΜΟΝΤΕΛΟ	<b>200BW8</b>
1 μαύρο υποεικονοστοιχείο	5
2 συνεχόμενα μαύρα υποεικονοστοιχεία	2

3 συνεχόμενα μαύρα υποεικονοστοιχεία	0
Απόσταση μεταξύ δύο ελαττωμάτων*	15 mm
Συνολικά ελαττώματα παντός τύπου	5

<b>ΣΥΝΟΛΟ ΠΑΡΑΜΟΡΦΩΣΕΩΝ ΚΟΥΚΙΔΑΣ</b>	<b>ΑΠΟΔΕΚΤΟ ΕΠΙΠΕΔΟ</b>
ΜΟΝΤΕΛΟ	<b>200BW8</b>
Σύνολο παραμορφώσεων φωτεινών ή μαύρων κουκίδων παντός τύπου	5

Σ ημείωση :

\* 1 ή 2 συνεχόμενα ελαττωματικά υποεικονοστοιχεία = 1 ελαττωματική κουκίδα

Η Philips οθόνη σας συμμορφώνεται με το ISO13406-2

[ΕΠΙΣΤΡΕΨΤΕ ΣΤΗΝ ΑΡΧΗ ΤΗΣ ΣΕΛΙΔΑΣ](#)

Πληροφορίες  
προϊόντος

Πολιτική  
ελαττωμάτων

πίξελ της

**Philips**

Εισαγωγή

Χαρακτηριστικά  
και Οφέλη του

**SmartManage**

**Philips**

**SmartControl**

**E&A**

## **SmartManage & SmartControl (Επιλεγμένα Μοντέλα)**



### **Εισαγωγή**

Το **Philips SmartManage** είναι μια εξελιγμένη λύση για χρήστες, και συγκεκριμένα για **IT** διαχειριστές σε εταιρίες/ιδρύματα, ώστε να διαχειρίζονται τις οθόνες της **Philips** ως μέρος του περιβάλλοντος διαχείρισης πόρων. Η λύση αυτή περιλαμβάνει τρία θεμελιώδη συστατικά, το **Philips SmartManage Administrator**, το **Philips SmartControl** και το **Agent**.

### **Χαρακτηριστικά και Οφέλη του SmartManage**

Το *Philips SmartManage* είναι μια κονσόλα εργασίας για τους διαχειριστές IT για να συλλέγουν πληροφορίες για τις οθόνες, να εκτελούν αναφορές πόρων, να ελέγχουν την ασφάλεια των πόρων, να παρακολουθούν την ασφάλεια των πόρων, και να στέλνουν άμεσα μηνύματα στους χρήστες των οθόνων.

Το *Philips SmartManage* περιέχει τα ακόλουθα σημαντικά χαρακτηριστικά:

1. Παρέχει ένα επιπρόσθετο μέτρο ασφαλείας για να διασφαλίζουν τις επενδύσεις τους οι εταιρικοί χρήστες.
2. Χαρακτηριστικό εξοικονόμησης ενέργειας για τη μείωση των λογαριασμών και του ανθρώπινου δυναμικού που απαιτείτε για το άναμμα και σβήσιμο των οθόνων.
3. Το *SmartControl* παρέχει έναν έξτρα τρόπο για την προσαρμογή της απόδοσης και των ρυθμίσεων των οθόνων.
4. Οι ενσωματωμένες αναφορές πόρων μειώνουν το απαιτούμενο ανθρώπινο δυναμικό για την καταγραφή/συντήρηση, τον χρόνο κύκλου, και τα κόστη.

Μπορείτε να κάνετε λήψη μια δοκιμαστικής έκδοσης του **SmartManage** από την τοποθεσία <http://www.altiris.com/philips>



Το **SmartManage** είναι ένα λογισμικό για επαγγελματικά περιβάλλοντα. Οι προσωπικοί χρήστες φυσιολογικά δε χρειάζεται να χρησιμοποιήσουν το **SmartManage**.

### **Philips SmartControl**

Το **SmartControl** και το **SmartManage Agent** χρησιμοποιούνται και εγκαθίστανται σε υπολογιστές που χρησιμοποιούν οθόνες της **Philips**. Με το **SmartControl** και το **SmartManage Agent**, οι οθόνες και οι Η/Υ μπορούν να αλληλεπιδράσουν με τα ερωτήματα του διαχειριστή. Επειδή το **SmartControl** λειτουργεί σε ένα ξεχωριστό Η/Υ, οι τελικοί χρήστες μπορούν επίσης να το χρησιμοποιήσουν για να αλλάξουν τις ρυθμίσεις απόδοσης της οθόνης.

1. Απαιτήσεις

- Κάρτες γραφικών με τσιπ γραφικών της nVIDIA (σειρά **TNT2, GeForce, Quadro**, ή νεότερα) και **ATI** (σειρά **Radeon** ή νεότερα) που υποστηρίζουν τη διασύνδεση **DDC/CI**
- Λειτουργικά συστήματα Microsoft Windows 2000 και XP.
- Όλες οι οθόνες της Philips που υποστηρίζουν τη διεπιφάνεια DDC / CI

## 2. Εγκατάσταση

Πώς να κάνετε λήψη του αρχείου "Εγκατάσταση SmartControl" (SmartControl Installation):

1. Επισκεφτείτε την τοποθεσία [http:// www.philips.com](http://www.philips.com)
2. Επιλέξτε το **"Your Country"** (Η Χώρα Σας)
3. Κάντε κλικ στο **"Contact & Support"** (Επικοινωνία & Υποστήριξη)
4. Εισάγετε τον αριθμό του μοντέλου σας
5. Μπείτε στη σελίδα **"Software & Driver"** (Λογισμικό & Πρόγραμμα Οδήγησης)
6. Επιλέξτε το **"SmartControl Software"** (Λογισμικό **SmartControl**) και μπορείτε να κάνετε λήψη του **SmartControl** και του προγράμματος οδήγησής του για εγκατάσταση.

Παρακαλούμε ακολουθήστε τις οδηγίες στο πρόγραμμα εγκατάστασης SmartControl.

## 3. Πρόσβαση στο SmartControl

- Κάντε δεξί κλικ στην επιφάνεια εργασίας [desktop] του υπολογιστή σας, και επιλέξτε **Ιδιότητες [Properties]** από το μενού συντομεύσεων που εμφανίζεται.
- Κάντε κλικ στην ετικέτα **Ρυθμίσεις [Settings]**, και κάντε κλικ στο κουμπί **Για Προχωρημένους [Advanced]**.
- Κάντε κλικ στην ετικέτα **Philips SmartControl**.

## 4. Επιλογές SmartControl

- Οθόνη και Ήχος [Display and Sound]  
Μετακινώντας τη ράβδο κύλισης αριστερά ή δεξιά, οι χρήστες μπορούν να ρυθμίσουν τη φωτεινότητα, ήχος την ένταση (όπου υπάρχει), το θόρυβο της εικόνας (όχι κατά τη χρήση εισόδου DVI - D), και τις θερμοκρασίες των χρωμάτων.

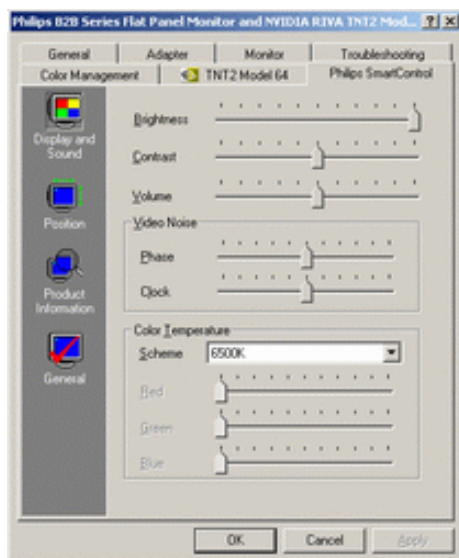

- Θέση [Position]  
Οι χρήστες μπορούν να ρυθμίσουν την οριζόντια και την κάθετη θέση της οθόνης μετακινώντας τη ράβδο κύλισης αριστερά και δεξιά. Αυτή η λειτουργία είναι απενεργοποιημένη κατά τη χρήση εισόδου DVI - D (digit).



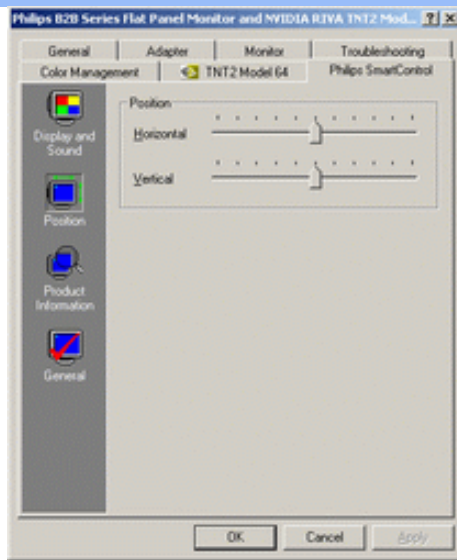

- Πληροφορίες Προϊόντος [Product Information]  
Επιλέξτε Πληροφορίες Προϊόντος στα αριστερά για να δείτε τις πληροφορίες για το προϊόν που είναι αποθηκευμένες στη μνήμη της οθόνης.

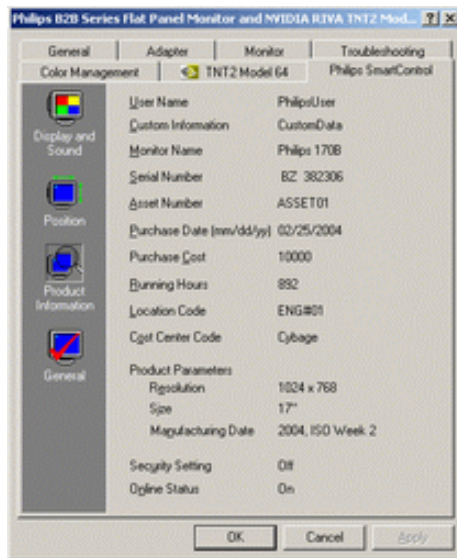

- Γενικά [General]  
Κάντε κλικ στο General (Γενικά) για γενικές πληροφορίες σχετικά με πληροφορίες προγραμμάτων οδήγησης, πληροφορίες συσκευών, και έλεγχο του μόνιτορ.

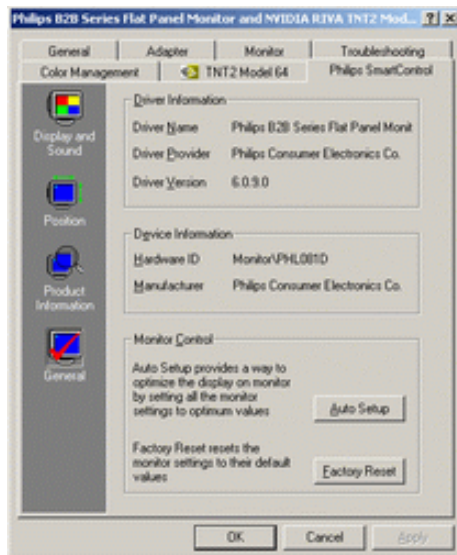

Μέσα στον έλεγχο της οθόνης, οι χρήστες μπορούν να κάνουν κλικ στο Αυτόματη Ρύθμιση για να πετύχουν βέλτιστη

απόδοσης ή να κάνουν κλικ στην επαναφορά εργοστασιακών ρυθμίσεων *reset* για να επαναφέρουν τις παραμέτρους της οθόνης. Τέτοιες επιλογές είναι απενεργοποιημένες κατά τη χρήση εισόδου DVI-D (*digit*).

## E&A

**E1.** Ποια είναι η διαφορά μεταξύ του *SmartManage* και του *SmartControl*?

**A.** Το *SmartManage* είναι λογισμικό απομακρυσμένης διαχείρισης/ελέγχου για να διαχειρίζονται οι IT διαχειριστές οθόνες διάμεσο του δικτύου

Το *SmartControl* είναι μια επέκταση του πίνακα ελέγχου, που βοηθάει τους χρήστες να προσαρμόζουν την απόδοση και τις ρυθμίσεις των οθόνων με μια διασύνδεση λογισμικού, αντί με τη χρήση των κουμπιών στο μπροστινό μέρος των οθόνων.

**E2.** Αλλάζω την οθόνη σε έναν Η/Υ με μια διαφορετική και το *SmartControl* δε μπορεί να χρησιμοποιηθεί, τι να κάνω;

**A.** Επανεκκινήστε τον Η/Υ και δείτε αν μπορεί να λειτουργήσει το *SmartControl*. Αλλιώς, θα πρέπει να αφαιρέσετε και να επαναεγκαταστήσετε το *SmartControl* για να διασφαλίσετε πως είναι εγκαταστημένος ο κατάλληλος οδηγός.

**E3.** Το *SmartControl* λειτουργεί καλά στην αρχή, αλλά δεν δουλεύει, τι μπορώ να κάνω;

**A.** Αν εκτελεστήκαν οι ακόλουθες ενέργειες, μπορεί να πρέπει να επανεγκατασταθεί ο οδηγός της οθόνης.

- Αλλαγή της κάρτας γραφικών με μια άλλη
- Αναβάθμιση του οδηγού της κάρτας γραφικών
- Δραστηριότητες στο λειτουργικό σύστημα, όπως εγκατάσταση πακέτου αναβάθμισης [*service pack*] ή *patch*
- Εκτέλεση της Ενημέρωσης των *Windows* και αναβάθμιση του οδηγού της οθόνης και/ή της κάρτας γραφικών
- Τα *Windows* εκκίνησαν με την οθόνη σβηστή ή αποσυνδεδεμένη.

Για να μάθετε, παρακαλούμε κάντε δεξί κλικ στο Υπολογιστής Μου [*My Computer*] και επιλέξτε Ιδιότητες [*Properties*] - >Υλικό [*Hardware*] -> Διαχείριση Συσκευών [*Device Manager*].

Αν δείτε πως υπάρχει το "Οθόνη *Plug and Play (Plug and Play Monitor)*" κάτω από το Οθόνη, τότε πρέπει να επαναεγκαταστήσετε. Απλά αφαιρέστε το *SmartControl* και επαναεγκαταστήστε το.

**E4.** Μετά την εγκατάσταση του *SmartControl*, όταν κάνω κλικ στην ετικέτα *SmartControl*, δεν εμφανίζεται τίποτα ή εμφανίζεται ένα μήνυμα σφάλματος, τι συνέβη;

**A.** Μπορεί η κάρτα γραφικών σας να μην είναι συμβατή με το *SmartControl*. Αν η κάρτα γραφικών σας ανήκει σε μια από τις παραπάνω μάρκες, δοκιμάστε να κάνετε λήψη των τελευταίων ενημερωμένων προγραμμάτων οδήγησης συσκευής για την κάρτα σας από την τοποθεσία της αντίστοιχης εταιρίας. Εγκαταστήστε το πρόγραμμα οδήγησης συσκευής. Αφαιρέστε το *SmartControl*, και εγκαταστήστε το ξανά άλλη μια φορά.

Αν ακόμα δε λειτουργεί, λυπούμαστε που δεν υποστηρίζεται η κάρτα γραφικών σας. Παρακαλούμε προσέχετε την τοποθεσία της *Philips* για τυχόν διαθέσιμες ενημερωμένες εκδόσεις του προγράμματος οδήγησης *SmartControl*.

**E5.** Όταν κάνω κλικ στο Πληροφορίες Προϊόντος, προβάλλονται μόνο μερικές πληροφορίες, τι έγινε;

**A.** Μπορεί να μην έχετε την πιο ενημερωμένη έκδοση του προγράμματος οδήγησης της κάρτας γραφικών σας η οποία υποστηρίζει πλήρως τη διασύνδεση *DDC/CI*. Παρακαλούμε προσπαθήστε να κάνετε λήψη του πιο ενημερωμένου προγράμματος οδήγησης για την κάρτα γραφικών σας από την τοποθεσία της αντίστοιχης εταιρίας. Εγκαταστήστε το πρόγραμμα οδήγησης συσκευής. Αφαιρέστε το *SmartControl*, και εγκαταστήστε το ξανά άλλη μια φορά.

[ΕΠΙΣΤΡΕΨΤΕ ΣΤΗΝ ΑΡΧΗ ΤΗΣ ΣΕΛΙΔΑΣ](#)

## Εγκατάσταση της οθόνης LCD

Περιγραφή

- μπροστινής όψης προϊόντος
- Σύνδεση με το PC
- Εισαγωγή
- Βελτιστοποίηση απόδοσης

### Περιγραφή μπροστινής όψης προϊόντος

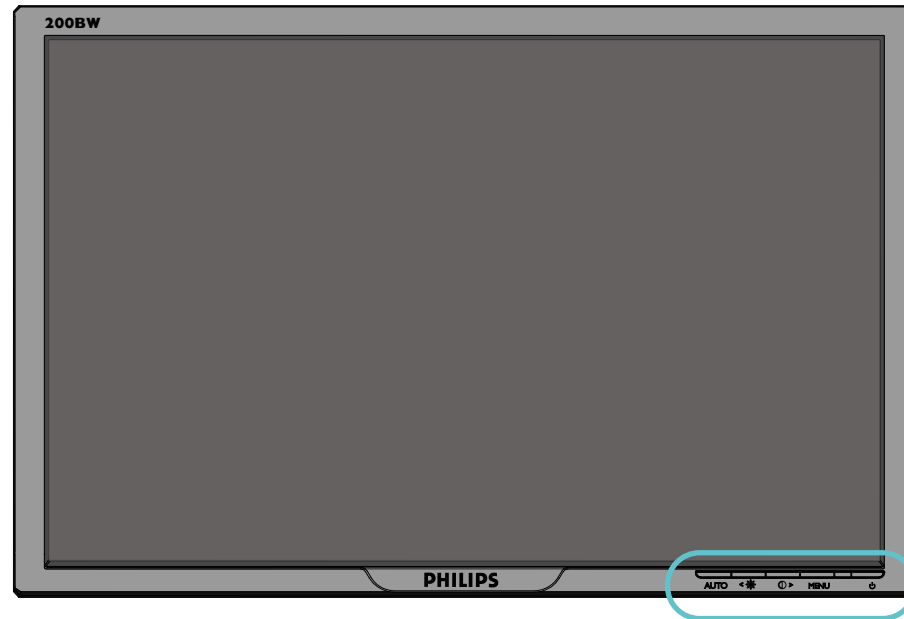

AUTO



MENU



5

4

3

2

1

1



Για ενεργοποίηση και απενεργοποίηση της οθόνης

2

**MENU**

Για πρόσβαση στο μενού της OSD



Συντόμευση για ρύθμιση Αντίθεσης και για ρύθμιση τιμών στην OSD προς τα πάνω όταν είναι ενεργό το μενού της OSD

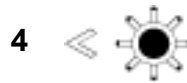

Πλήκτρο συντόμευσης για ρύθμιση Φωτεινότητας και ρύθμιση τιμών στην OSD προς τα κάτω όταν είναι ενεργό το μενού της OSD



Αυτόματη ρύθμιση της οριζόντιας θέσης, της κάθετης θέσης, της φάσης και του ρολογιού

ΕΠΙΣΤΡΕΨΤΕ ΣΤΗΝ ΑΡΧΗ ΤΗΣ ΣΕΛΙΔΑΣ

## Πίσω όψη

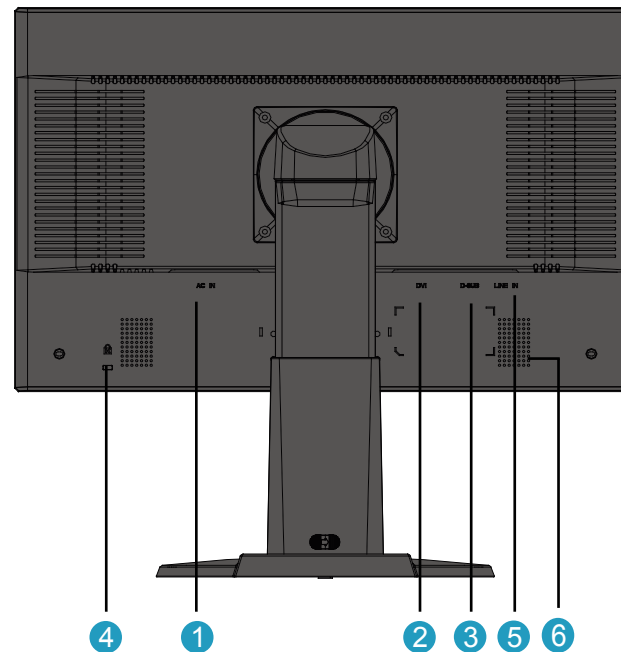

1 Είσοδος τροφοδοσίας

2 Είσοδος DVI-D

3	Είσοδος VGA
4	Αντικλεπτική κλειδαριά Kensington
5	Είσοδος ήχου
6	Ηχείο

ΕΠΙΣΤΡΕΨΤΕ ΣΤΗΝ ΑΡΧΗ ΤΗΣ ΣΕΛΙΔΑΣ

### Βελτιστοποίηση απόδοσης

- Για βέλτιστη απόδοση, βεβαιωθείτε ότι οι ρυθμίσεις της οθόνης είναι 1680x1050, 60Hz.



**Σ ημείωση :** Για να ελέγξετε την τρέχουσα ανάλυση, ατήστε το κουμπ 'OK' μια φορά. Θα εμφανιστεί η τρέχουσα λειτουργία προβολής στην OSD. Αν δεν είναι βελτιστοποιημένη η ρύθμιση προβολής, το μήνυμα προειδοποίησης "ΧΡΗΣΙΜΟΠΟΙΕΙΤΕ 1680 X 1050 ΓΙΑ ΚΑΛΥΤΕΡΑ ΑΠΟΤΕΛΕΣΜΑΤΑ" εμφανίζεται στο μενού της OSD.

- Μπορείτε επίσης να εγκαταστήσετε το πρόγραμμα **Flat Panel Adjust (Ρύθμιση FP)**, ένα πρόγραμμα που σας επιτρέπει να επιτύχετε βέλτιστη απόδοση για την οθόνη σας και περιλαμβάνεται στο παρόν CD. Παρέχονται λεπτομερείς οδηγίες που σας καθοδηγούν σε ολόκληρη τη διαδικασία εγκατάστασης. Πατήστε στο σύνδεσμο για να μάθετε περισσότερα για το συγκεκριμένο πρόγραμμα.

Περισσότερα για το πρόγραμμα



[FP\\_setup4.3.exe](#)

ΕΠΙΣΤΡΕΨΤΕ ΣΤΗΝ ΑΡΧΗ ΤΗΣ ΣΕΛΙΔΑΣ

## Σύνδεση με το PC

- Περιγραφή μπροστινής όψης προϊόντος
- Πακέτο αξεσουάρ
- Σύνδεση με το PC
- Εισαγωγή
- Βελτιστοποίηση απόδοσης

### Πακέτο αξεσουάρ

Βγάλτε όλα τα εξαρτήματα από το πακέτο.



Καλώδιο παροχής ρεύματος



Καλώδιο VGA



Πακέτο E-DFU



Καλώδιο DVI (Προαιρετικό)

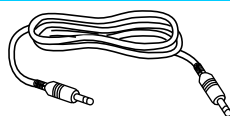

Καλώδιο ήχου

ΕΠΙΣΤΡΕΨΤΕΣ ΤΗΝ ΑΡΧΗ ΤΗΣ ΣΕΛΙΔΑΣ

## Σύνδεση με το PC

1)



2)

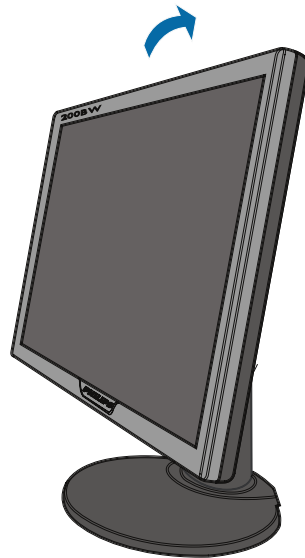

3) Τοποθέτηση καλωδίου

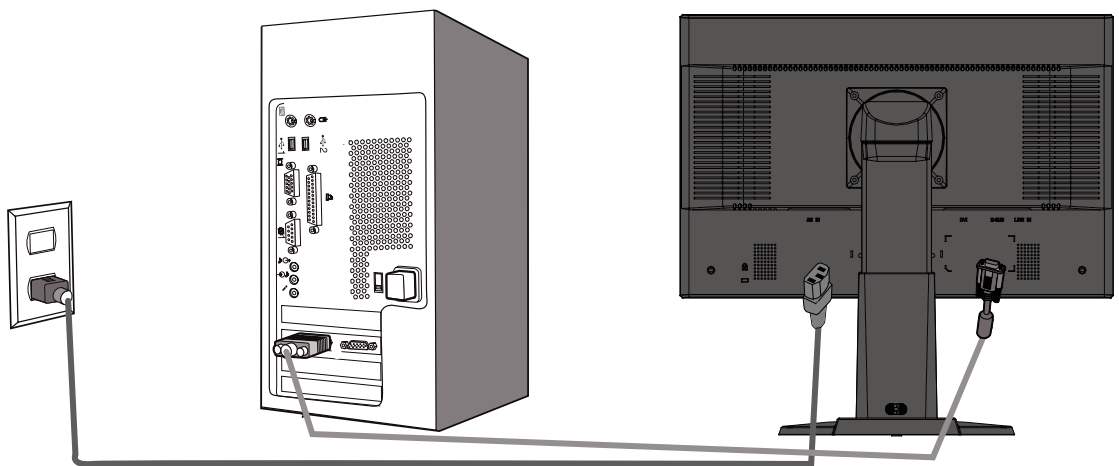

4) Σ υνδέστε με το PC

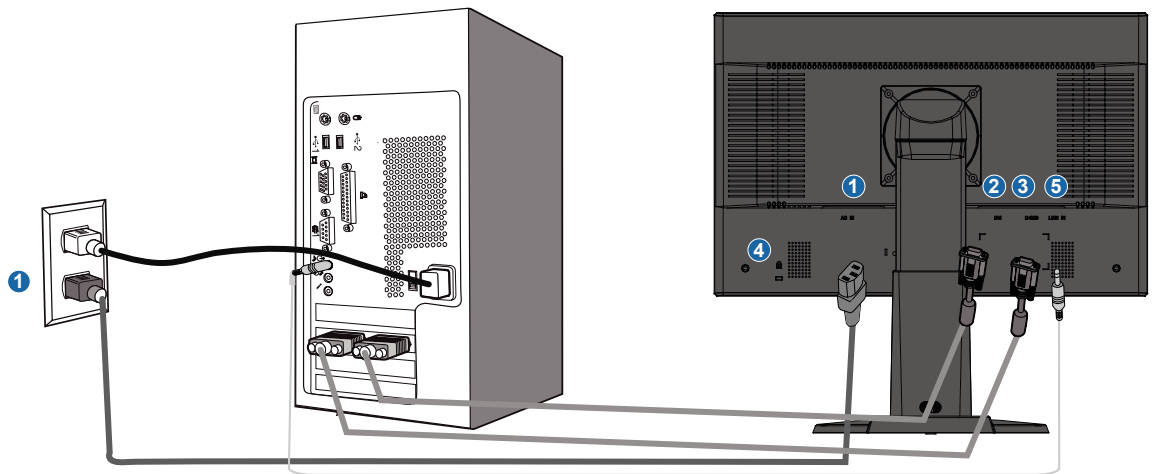

- (1) Είσοδος τροφοδοσίας
- (2) Είσοδος **DVI-D**
- (3) Είσοδος **VGA**
- (4) Αντικλεπτική κλειδαριά **Kensington**
- (5) Είσοδος ήχου
- (6) Ρυθμίστε την οθόνη σας σε ανάλυση **1680x1050@60Hz** για καλύτερη απόδοση. Συνιστάται ιδιαίτερα να χρησιμοποιήσετε την είσοδο **DVI** (ενδέχεται να απαιτεί το προαιρετικό καλώδιο **DVI**) για πραγματική ψηφιακή απόλαυση.

ΕΠΙΣ ΤΡΕΨΤΕ Σ ΤΗΝ ΑΡΧΗ ΤΗΣ Σ ΕΛΙΔΑΣ



Η οθόνη

LCD:

Περιγραφή  
μπροστινής  
όψης προϊόντος  
Αρχική  
ρύθμιση και  
σύνδεση της  
οθόνης  
Εισαγωγή

Βελτιστοποίηση  
απόδοσης

## Εισαγωγή

### Εισαγωγή

**Χρησιμοποιείστε το αρχείο πληροφοριών (.inf) για Windows® 95/98/2000/Me/XP /Vista ή νεότερες εκδόσεις**

Οι οθόνες **Philips** διαθέτουν το **VESA DDC2B** για να υποστηρίζουν τις **Plug & Play** απαιτήσεις στα **Windows® 95/98/2000/Me/XP/Vista**. Προκειμένου να λειτουργήσει η οθόνη **Philips** με τη βοήθεια του πίνακα ελέγχου «Οθόνη» των **Windows® 95/98/2000/Me/XP/Vista** και να ενεργοποιηθεί η εφαρμογή **Plug & Play**, θα χρειαστεί να εγκαταστήσετε το αρχείο πληροφοριών ( **.inf**). Η διαδικασία εγκατάστασης που βασίζεται στα **Windows® '95 OEM Release 2, 98, Me, XP,2000** και **Vista** έχει ως εξής:

### Για Windows® 95

1. Ξεκινήστε τα **Windows® '95**
2. Πιέστε το πλήκτρο «Έναρξη», πηγαίστε στις «Ρυθμίσεις» και στη συνέχεια στον «Πίνακα Ελέγχου».
3. Κάντε διπλό κλικ το εικονίδιο «Προβολή».
4. Επιλέξτε τη μπάρα «Ρυθμίσεις» και κάντε κλικ στο «Για προχωρημένους».
5. Επιλέξτε το πλήκτρο «Οθόνη», πηγαίστε στο «Αλλαγή...» και μετά κάντε κλικ «Από δισκέτα...».
6. Κάντε κλικ στο «Αναζήτηση...» και στη συνέχεια επιλέξτε τον οδηγό του **CD-ROM** σας. Στη συνέχεια πιέστε «Εντάξει».
7. Πιέστε «Εντάξει», επιλέξτε το μοντέλο της οθόνης σας και πιέστε «Εντάξει».
8. Πιέστε το πλήκτρο «Κλείσιμο».

### Για Windows® 98

1. Ξεκινήστε τα **Windows® '98**
2. Πιέστε το πλήκτρο «Έναρξη», πηγαίστε στις «Ρυθμίσεις» και στη συνέχεια στον «Πίνακα Ελέγχου».
3. Κάντε διπλό κλικ το εικονίδιο «Προβολή».
4. Επιλέξτε τη μπάρα «Ρυθμίσεις» και κάντε κλικ στο «Για προχωρημένους».
5. Επιλέξτε το πλήκτρο «Οθόνη», πηγαίστε στο «Αλλαγή...» και μετά κάντε κλικ «Επόμενο...».
6. Επιλέξτε «Προβολή όλων των οδηγών για να επιλέξετε τον οδηγό που επιθυμείτε. Στη συνέχεια πιέστε «Επόμενο» και μετά «Από δισκέτα'»
7. Κάντε κλικ στο «Αναζήτηση...» και στη συνέχεια επιλέξτε τον οδηγό του **CD-ROM** σας. Στη συνέχεια πιέστε «Εντάξει».
8. Πιέστε «Εντάξει», επιλέξτε το μοντέλο της οθόνης σας και πιέστε «Επόμενο» και πάλι «Επόμενο».
9. Πιέστε «Τέλος» και στη συνέχεια «Κλείσιμο».

### Για Windows® 2000

1. Ξεκινήστε τα **Windows® 2000**
2. Πιέστε το πλήκτρο «Έναρξη», πηγαίστε στις «Ρυθμίσεις» και στη συνέχεια στον «Πίνακα Ελέγχου».
3. Κάντε διπλό κλικ το εικονίδιο «Προβολή».
4. Επιλέξτε τη μπάρα «Ρυθμίσεις» και κάντε κλικ στο «Για προχωρημένους».
5. Επιλέξτε «Οθόνη»
  - Αν η επιλογή «Ιδιότητες» είναι ενεργή, σημαίνει ότι η οθόνη σας είναι σωστά ρυθμισμένη. Παρακαλούμε σταματήστε την εγκατάσταση.
  - Αν η επιλογή «Ιδιότητες» είναι ενεργή, πιέστε το αντίστοιχο πλήκτρο. Παρακαλούμε εκτελέστε τα βήματα που σας υποδεικνύονται.
6. Πιέστε το πλήκτρο «Οδηγός», και στη συνέχεια επιλέξτε «Ανανέωση Οδηγού». Στη συνέχεια επιλέξτε «Επόμενο».

7. Επιλέξτε «Προβολή όλων των οδηγών για να επιλέξετε τον οδηγό που επιθυμείτε. Στη συνέχεια πιάστε «Επόμενο» και μετά «Από δισκέτα'»
8. Κάντε κλικ στο «Αναζήτηση...» και στη συνέχεια επιλέξτε τον οδηγό του **CD-ROM** σας.
9. Πιάστε «Άνοιγμα» και πιάστε «Εντάξει».
10. Επιλέξτε το μοντέλο της οθόνης σας και πιάστε «Επόμενο» και πάλι «Επόμενο».
11. Πιάστε «Τέλος» και στη συνέχεια «Κλείσιμο».

Αν εμφανιστεί το μήνυμα «Δε βρέθηκε ψηφιακή υπογραφή», πιάστε «Ναι»..

## Για Windows® Me

1. Ξεκινήστε τα **Windows® Me**
2. Πιάστε το πλήκτρο «Εναρξη», πηγαίστε στις «Ρυθμίσεις» και στη συνέχεια στον «Πίνακα Ελέγχου».
3. Κάντε διπλό κλικ το εικονίδιο «Προβολή».
4. Επιλέξτε τη μπάρα «Ρυθμίσεις» και κάντε κλικ στο «Για προχωρημένους».
5. Επιλέξτε «Οθόνη», και στη συνέχεια «Αλλαγή...».
6. Επιλέξτε «Προσδιορίστε τη θέση του οδηγού (Για προχωρημένους)» και πιάστε «Επόμενο».
7. Επιλέξτε «Προβολή όλων των οδηγών για να επιλέξετε τον οδηγό που επιθυμείτε. Στη συνέχεια πιάστε «Επόμενο» και μετά «Από δισκέτα'»
8. Κάντε κλικ στο «Αναζήτηση...» και στη συνέχεια επιλέξτε τον οδηγό του **CD-ROM** σας. Στη συνέχεια πιάστε «Εντάξει».
9. Πιάστε «Εντάξει», επιλέξτε το μοντέλο της οθόνης σας και πιάστε «Επόμενο» και πάλι «Επόμενο».
10. Πιάστε «Τέλος» και στη συνέχεια «Κλείσιμο».

## Για λειτουργικό σύστημα Windows® XP

1. Εκκινήστε τα Windows® XP.
2. Κάντε κλικ στο κουμπί 'Start' (Εναρξη) και, κατόπιν, κάντε κλικ στο 'Control Panel' (Πίνακας ελέγχου).
3. Επιλέξτε και κάντε κλικ στην κατηγορία 'Printers and Other Hardware' (Εκτυπωτές και λοιπό υλικό).
4. Κάντε κλικ στο στοιχείο 'Display' (Προβολή).
5. Επιλέξτε την καρτέλα 'Settings' (Ρυθμίσεις) και, κατόπιν, κάντε κλικ στο κουμπί 'Advanced' (Για προχωρημένους).
6. Επιλέξτε την καρτέλα 'Monitor' (Οθόνη)
  - Εάν το κουμπί 'Properties' (Ιδιότητες) είναι ανενεργό, αυτό σημαίνει ότι η οθόνη σας είναι διαμορφωμένη σωστά. Παρακαλούμε διακόψτε την εγκατάσταση.
  - Εάν το κουμπί 'Properties' είναι ενεργό, κάντε κλικ στο κουμπί 'Properties'.Ακολουθήστε τα παρακάτω βήματα αναλόγως:
7. Κάντε κλικ στην καρτέλα 'Driver' (Πρόγραμμα οδήγησης) και, κατόπιν, κάντε κλικ στο κουμπί 'Update Driver...' (Ενημέρωση προγράμματος οδήγησης...).
8. Επιλέξτε το κουμπί επιλογής 'Install from a list or specific location [advanced]' (Εγκατάσταση από κατάλογο ή συγκεκριμένη θέση [για προχωρημένους]) και κατόπιν κάντε κλικ στο 'Next' (Επόμενο).
9. Επιλέξτε το κουμπί επιλογής 'Don't Search. I will choose the driver to install' (Να μην γίνει αναζήτηση. Θα επιλέξω εγώ το πρόγραμμα οδήγησης που θα εγκατασταθεί'. Κάντε κλικ στο κουμπί 'Next'.
10. Κάντε κλικ στο κουμπί 'Have disk...' (Δισκέτα...) και, κατόπιν, κάντε κλικ στο κουμπί 'Browse...' (Αναζήτηση...). Στη συνέχεια, επιλέξτε την κατάλληλη μονάδα F: (Μονάδα CD-ROM).
11. Κάντε κλικ στο κουμπί 'Open' άνοιγμα και, κατόπιν, κάντε κλικ στο 'OK'.
12. Επιλέξτε το μοντέλο της οθόνης σας και κάντε κλικ στο κουμπί "Next".
  - Εάν προβληθεί το μήνυμα 'has not passed Windows® Logo testing to verify its compatibility with Windows® XP' (δεν πέρασε τον έλεγχο Windows® Logo για επαλήθευση της συμβατότητάς του με τα Windows® XP), κάντε κλικ στο κουμπί 'Continue Anyway' (Συνέχεια οπωσδήποτε).
13. Κάντε κλικ στο κουμπί 'Finish' (Τερματισμός) και, κατόπιν, κάντε κλικ το κουμπί 'Close' κλείσιμο.
14. Κάντε κλικ στο κουμπί 'OK' και, κατόπιν, κάντε κλικ στο κουμπί 'OK' και πάλι για να κλείσετε το πλαίσιο διαλόγου 'Display\_Properties' (Ιδιότητες οθόνης).

## Για τα Windows® Vista

1. Εκκινήστε τα Windows® Vista
2. Κάντε κλικ στο κουμπί Έναρξη, επιλέξτε και κάντε κλικ στον 'Πίνακα Ελέγχου'.
3. Επιλέξτε και κάντε κλικ στο 'Υλικό και Ήχος'
4. Επιλέξτε το 'Διαχείριση Συσκευών' και κάντε κλικ στο 'Ενημέρωση προγραμμάτων οδήγησης συσκευών'.
5. Επιλέξτε το 'Οθόνη' και έπειτα κάντε δεξί κλικ στο 'Generic PnP Monitor'.
6. Κάντε κλικ στο 'Ενημέρωση προγράμματος οδήγησης'.
7. Επιλέξτε το 'Αναζήτηση λογισμικού προγράμματος οδήγησης στον υπολογιστή μου'.
8. Κάντε κλικ στο πλήκτρο 'Αναζήτηση' και επιλέξτε τη μονάδα στην οποία έχετε τοποθετήσει το δίσκο.  
Παράδειγμα:(Μονάδα CD-ROM:\\Lcd\PC\drivers\).
9. Κάντε κλικ στο κουμπί 'Επόμενο'.
10. Περιμένετε μερικά λεπτά για την εγκατάσταση του προγράμματος οδήγησης και έπειτα κάντε κλικ στο κουμπί 'Κλείσιμο'.

Αν η έκδοση των **Windows® 95/98/2000/Me/XP/Vista** που έχετε είναι διαφορετική ή χρειάζεστε περισσότερες λεπτομέρειες για την εγκατάσταση, παρακαλούμε ανατρέξτε το εγχειρίδιο χρήστη των **Windows® 95/98/2000/Me/XP/Vista**.

[ΕΠΙΣΤΡΕΨΤΕ ΣΤΗΝ ΑΡΧΗ ΤΗΣ ΣΕΛΙΔΑΣ](#)

## Προβολή στην οθόνη

Περιγραφή  
της  
προβολής  
στην οθόνη  
Το Δέντρο  
OSD

### Περιγραφή της προβολής στην οθόνη

#### Τι είναι η προβολή στην οθόνη;

Οι Ενδείξεις Σ την Οθόνη (OSD) είναι ένα χαρακτηριστικό σε όλες τις LCD οθόνες της Philips. Επιτρέπουν σε έναν τελικό χρήστη να ρυθμίσει την απόδοση της οθόνης ή να επιλέξει απευθείας λειτουργίες της οθόνης μέσω ενός παραθύρου οδηγιών στην οθόνη. Σ την οθόνη εμφανίζεται μια διεπαφή φιλική προς το χρήστη όπως φαίνεται παρακάτω:

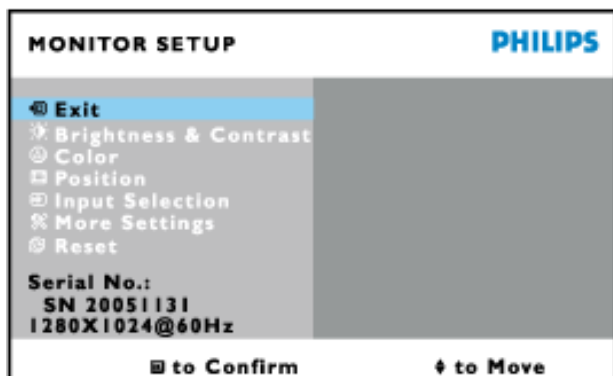

#### Βασικές και απλές οδηγίες στα πλήκτρα ελέγχου.

Σ την OSD που φαίνεται παραπάνω οι χρήστες μπορούν να πατήσουν τα κουμπιά ▲▼ στη δεξιά πλευρά της οθόνης για να μετακινήσουν το δρομέα, **OK** για να επιβεβαιώσουν την επιλογή ή την αλλαγή, και ◀▶ για να ρυθμίσουν/επιλέξουν την αλλαγή.

ΕΠΙΣΤΡΕΨΤΕ ΣΤΗΝ ΑΡΧΗ ΤΗΣ ΣΕΛΙΔΑΣ

### Το Δέντρο OSD

Παρακάτω δίνεται μια γενική άποψη της δομής της προβολής στην οθόνη. Μπορείτε να τη χρησιμοποιείτε πληροφοριακά όταν αργότερα θελήσετε να περιεργαστείτε τις διάφορες ρυθμίσεις.

only available for Europe Model

Main Menu

Sub Menu

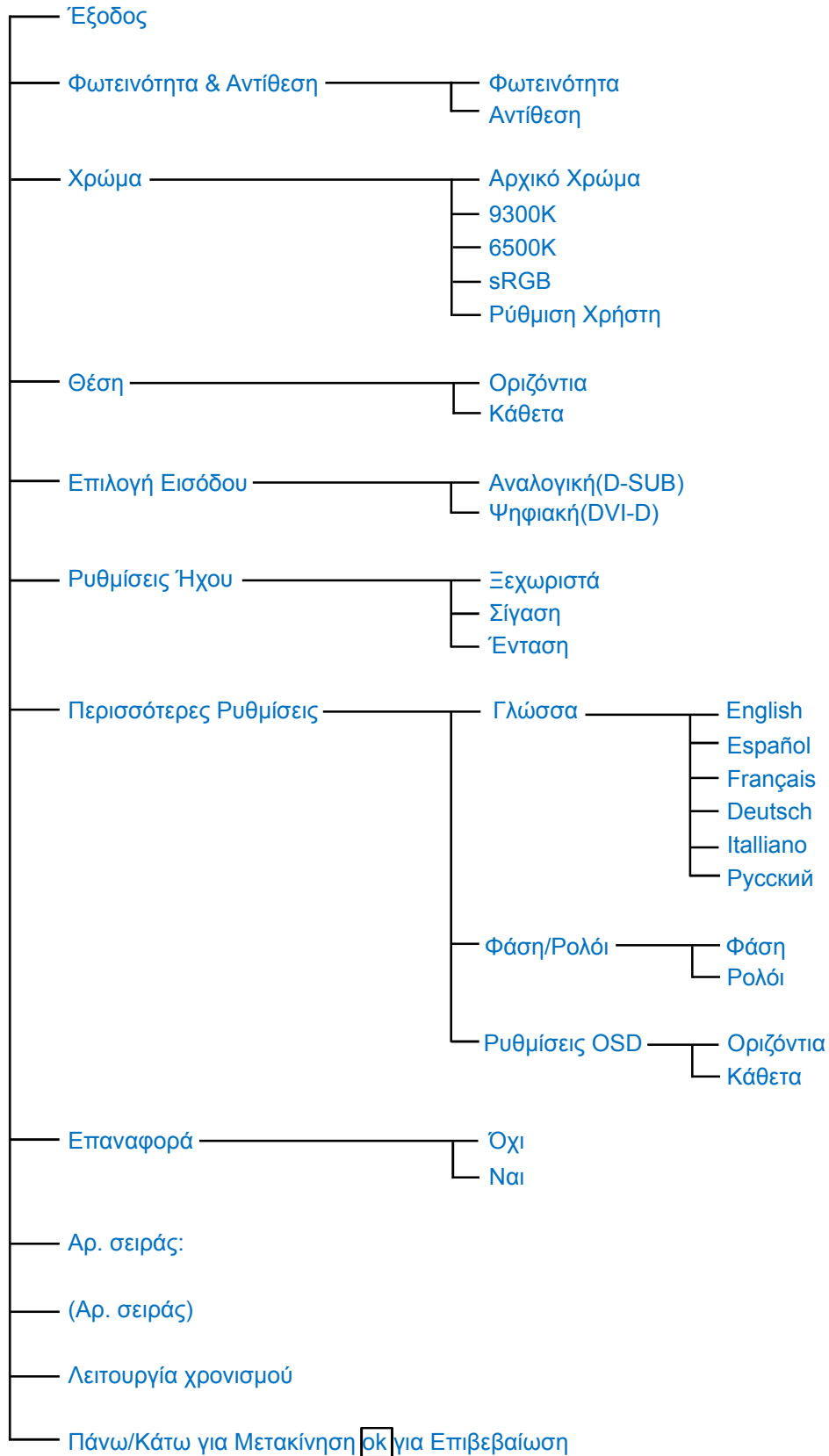

only available for Nafta Model

Main Menu

Sub Menu

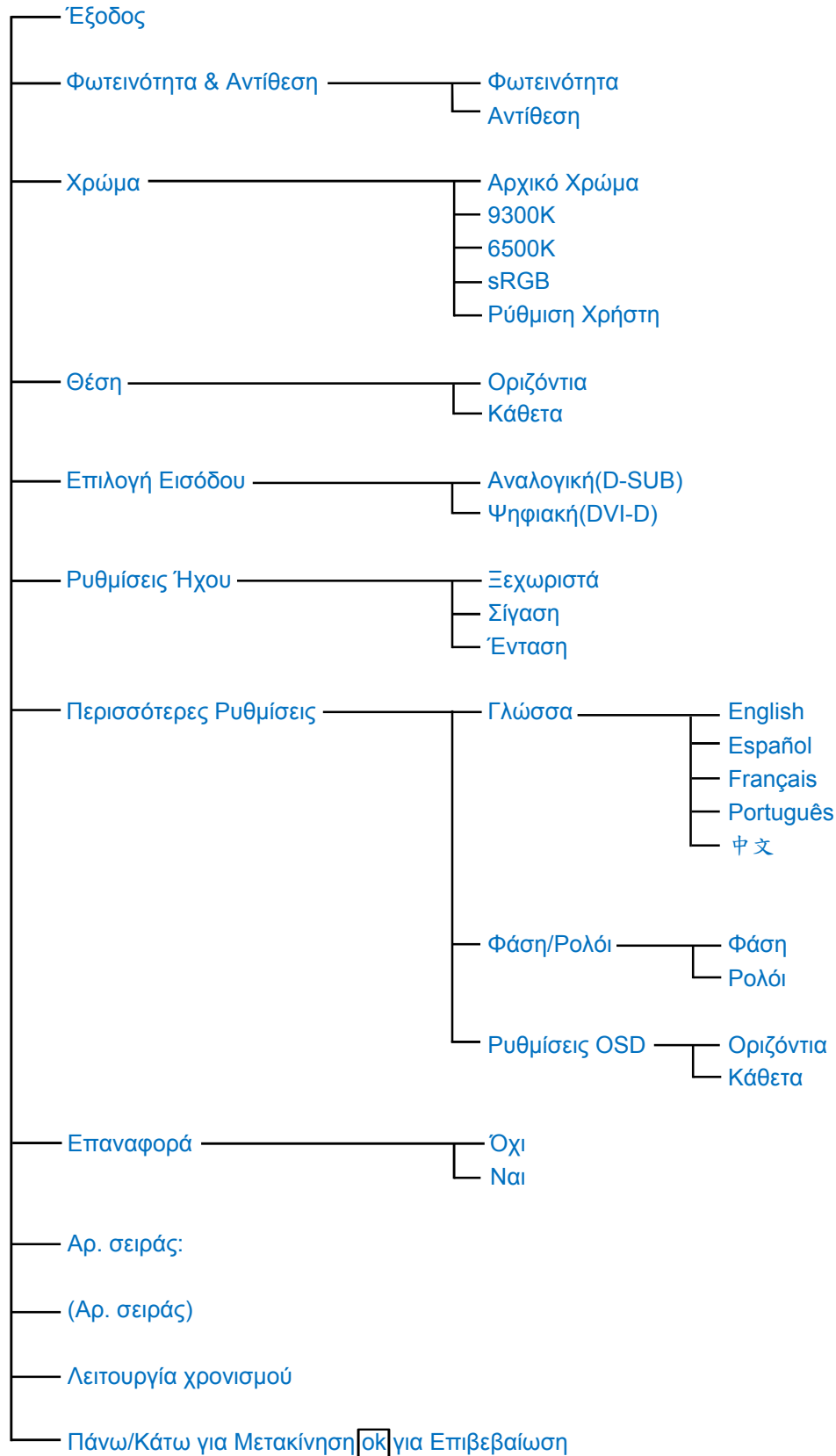

only available for Asia Pacific Model

Main Menu

Sub Menu

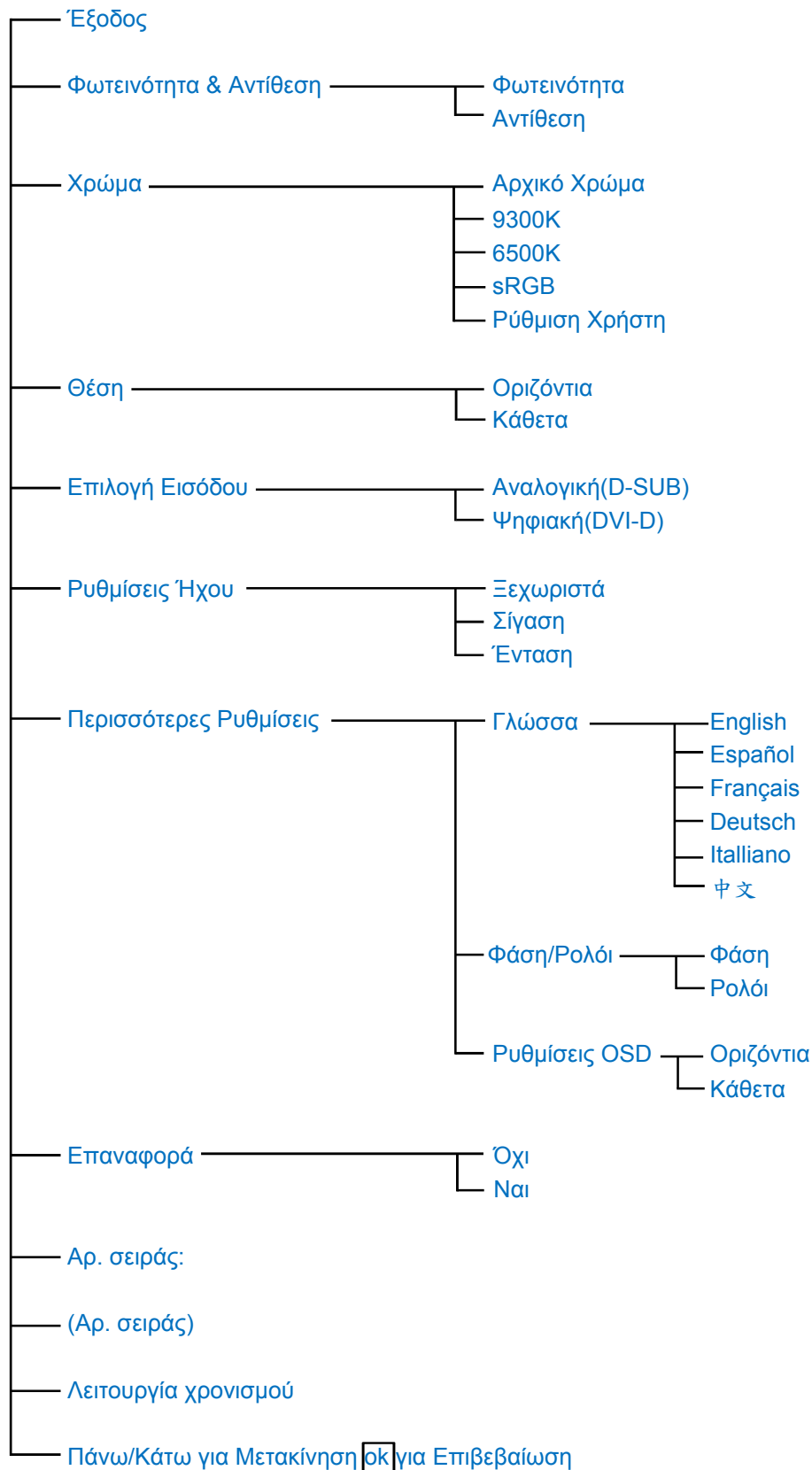

**Σ ημείωση:** Το **sRGB** είναι ένα πρότυπο που διασφαλίζει τη σωστή ανταλλαγή χρωμάτων μεταξύ διαφορετικών συσκευών (π.χ. ψηφιακές κάμερες, οθόνες, εκτυπωτές, σαρωτές, κτλ).

Χρησιμοποιώντας ένα καθορισμένο ενοποιημένο χρωματικό διάστημα, το **sRGB** θα βοηθήσει στη σωστή απεικόνιση εικόνων που ελήφθησαν με μια συσκευή συμβατή με το **sRGB** στις οθόνες της **Philips** που υποστηρίζουν το **sRGB**. Κατά αυτόν τον τρόπο, τα χρώματα βαθμονομούνται και μπορείτε να βασιστείτε στην ορθότητα των χρωμάτων που εμφανίζονται στην οθόνη σας.

Το σημαντικό με τη χρήση του **sRGB** είναι πως η φωτεινότητα και η αντίθεση της οθόνης σας είναι σταθερές σε μια προκαθορισμένη επιλογή, όπως και το χρωματικό φάσμα. Συνεπώς είναι σημαντικό να επιλέξετε τη ρύθμιση **sRGB** στην **OSD** της οθόνης.

Για να γίνει αυτό, ανοίξτε την **OSD** πατώντας το κουμπί **OK** στο πλαϊνό μέρος της οθόνης σας. Μετακινήστε το κουμπί "κάτω" για να μεταβείτε στο **Color (Χρώμα)** και πατήστε ξανά το **OK**. Χρησιμοποιήστε το δεξί κουμπί για να μεταβείτε στο **sRGB**. Έπειτα μετακινήστε το κουμπί "κάτω" και πατήστε ξανά το **OK** για να εξέλθετε από την **OSD**.

Μετά από αυτό, παρακαλούμε μην αλλάξετε τη ρύθμιση της φωτεινότητας ή της αντίθεσης της οθόνης σας. Αν αλλάξετε οποιαδήποτε από αυτές τις δύο, η οθόνη θα εξέλθει από την κατάσταση λειτουργίας **sRGB** και θα εισέλθει σε μια ρύθμιση χρωματικής θερμοκρασίας **6500K**.

[ΕΠΙΣΤΡΕΨΤΕ ΣΤΗΝ ΑΡΧΗ ΤΗΣ ΣΕΛΙΔΑΣ](#)



## Εξυπηρέτηση πελατών και εγγύηση

ΠΑΡΑΚΑΛΟΥΜΕ ΕΠΙΛΕΞΤΕ ΤΗ ΧΩΡΑ ΣΑΣ ΓΙΑ ΝΑ ΕΞΕΤΑΣΕΤΕ ΤΙΣ ΛΕΠΤΟΜΕΡΕΙΕΣ ΚΑΛΥΨΗΣ ΤΗΣ ΕΓΓΥΗΣΗΣ ΣΑΣ

**ΔΥΤΙΚΗ ΕΥΡΩΠΗ:** Αυστρία Βέλγιο Κύπρος Δανία Γαλλία Γερμανία Ελλάς Φινλανδία Ιρλανδία Ιταλία Λουξεμβούργο Κάτω Χώρες Νορβηγία Πορτογαλία Σουηδία Ελβετία Ισπανία Ηνωμένο Βασίλειο

**ΕΑΝΑΤΟΛΙΚΗ ΕΥΡΩΠΗ:** Δημοκρατία της Τσεχίας Ουγγαρία Πολωνία Ρωσία Σλοβακία Σλοβενία Τουρκία

**ΛΑΤΙΝΙΚΗ ΑΜΕΡΙΚΗ:** Αντίλλες Αργεντινή Βραζιλία Χιλή Κολομβία Μεξικό Παραγουάη Περού Ουρουγουάη Βενεζουέλα

**ΒΟΡΕΙΟΣ ΑΜΕΡΙΚΗ:** Καναδάς ΗΠΑ

**ΕΙΡΗΝΙΚΟΣ:** Αυστραλία Νέα Ζηλανδία

**ΑΣΙΑ:** Μπανγκλαντές Κίνα Χονγκ-Κονγκ Ινδία Ινδονησία Ιαπωνία Κορέα Μαλαισία Πακιστάν Φιλιππίνες Σιγκαπούρη Ταϊβάν Ταϊλάνδη

**ΑΦΡΙΚΗ:** Μαρόκο Νότιος Αφρική

**ΜΕΣΗ ΑΝΑΤΟΛΗ:** Ντουμπάι Αίγυπτος

---

# Εγγύηση F1rst Choice της Philips

**Σας ευχαριστούμε που αγοράσατε αυτή την οθόνη της Philips.**



Όλες οι οθόνες της **Philips** σχεδιάζονται και κατασκευάζονται σύμφωνα με τα υψηλότερα πρότυπα και παρέχουν υψηλής ποιότητας απόδοση, ευκολία κατά τη χρήση και την εγκατάσταση. Σε περίπτωση που αντιμετωπίσετε δυσκολίες κατά την εγκατάσταση ή κατά τη χρήση αυτού του προϊόντος, επικοινωνήστε απευθείας με το γραφείο εξυπηρέτησης της **Philips**, για να επωφεληθείτε από την Εγγύηση **F1rst Choice** της εταιρείας. Αυτή η τριετής εγγύηση για το σέρβις σας δίνει το δικαίωμα να ζητήσετε άμεση αλλαγή του μοντέλου, εάν αποδειχθεί ότι η οθόνη σας είναι ελαττωματική. Η **Philips** στοχεύει στην αλλαγή της οθόνης εντός **48** ωρών από τη στιγμή που θα λάβει την κλήση σας.

## Τι καλύπτεται;

Η Εγγύηση **F1rst Choice** της **Philips** ισχύει στις εξής ακόλουθες χώρες: Ανδόρρα, Αυστρία, Βέλγιο, Κύπρο, Δανία, Γαλλία, Γερμανία, Ελλάδα, Φινλανδία, Ιρλανδία, Ιταλία, Λιχτενστάιν, Λουξεμβούργο, Μονακό, Ολλανδία, Νορβηγία, Πορτογαλία, Σουηδία, Ελβετία, Ισπανία και Ηνωμένο Βασίλειο, και ισχύει μόνο για οθόνες που εξ αρχής σχεδιάστηκαν, κατασκευάστηκαν, εγκρίθηκαν και/ή εξουσιοδοτήθηκαν για χρήση σε αυτές τις χώρες.

Η κάλυψη της εγγύησης ξεκινά από την ημερομηνία αγοράς της οθόνης. Για τρία χρόνια μετά την ημερομηνία αυτή, έχετε δικαίωμα αλλαγής της οθόνης με αντίστοιχη οθόνη σε περίπτωση που υπάρξουν ελαττώματα, τα οποία καλύπτονται από την εγγύηση.

Η νέα οθόνη θα είναι δική σας, ενώ η **Philips** θα κρατήσει την αρχική/ελαττωματική οθόνη. Για τη νέα οθόνη, η περίοδος ισχύος της εγγύησης είναι ίση με την αντίστοιχη της αρχικής οθόνης, δηλαδή **36** μήνες από την ημερομηνία αγοράς της αρχικής οθόνης.

## Τι εξαιρείται;

Η Εγγύηση **F1rst Choice** της **Philips** ισχύει υπό την προϋπόθεση ότι το προϊόν έχει χρησιμοποιηθεί σωστά για την προβλεπόμενη χρήση, σύμφωνα με τις οδηγίες χρήσης και κατόπιν παρουσίασης του αρχικού τιμολογίου ή της απόδειξης πληρωμής, όπου θα αναγράφεται η ημερομηνία αγοράς, το όνομα του αντιπροσώπου, καθώς και ο αριθμός μοντέλου και παραγωγής του προϊόντος.

Η Εγγύηση **F1rst Choice** της **Philips** ενδέχεται να μην ισχύει εάν:

- Τα έγγραφα έχουν τροποποιηθεί με οποιονδήποτε τρόπο ή είναι δυσανάγνωστα.
- Ο αριθμός μοντέλου ή παραγωγής του προϊόντος έχει τροποποιηθεί, διαγραφεί, αφαιρεθεί ή είναι δυσανάγνωστος.
- Οι επισκευές ή οι τροποποιήσεις και οι αλλαγές στο προϊόν έχουν πραγματοποιηθεί από μη εξουσιοδοτημένο κέντρο σέρβις ή μη εξουσιοδοτημένα άτομα.
- Η ζημιά προκαλείται από ατυχήματα που συμπεριλαμβάνουν αλλά δεν περιορίζονται σε κεραυνό, νερό ή πυρκαγιά, κακή χρήση ή αμέλεια.
- Τα προβλήματα λήψης οφείλονται στις συνθήκες του σήματος ή στα συστήματα καλωδίωσης ή κεραίας που βρίσκονται εκτός της μονάδας.
- Τα ελαττώματα δεν οφείλονται σε κακή χρήση της οθόνης

- Το προϊόν απαιτεί τροποποίηση ή προσαρμογή, προκειμένου να συμμορφούται στα τοπικά ή στα εθνικά τεχνικά πρότυπα, τα οποία ισχύουν στις χώρες για τις οποίες το προϊόν δεν είχε αρχικά σχεδιαστεί, κατασκευαστεί, εγκριθεί και/ή εξουσιοδοτηθεί για χρήση. Ως εκ τούτου, να ελέγχετε πάντα εάν το προϊόν μπορεί να χρησιμοποιηθεί σε μια συγκεκριμένη χώρα.
- Έχετε υπ' όψιν ότι τα προϊόντα που δεν έχουν σχεδιαστεί αρχικά, κατασκευαστεί, εγκριθεί και/ή εξουσιοδοτηθεί για χρήση στις χώρες στις οποίες ισχύει η Εγγύηση **F1rst Choice** της **Philips** δεν καλύπτονται από την εγγύηση αυτή. Σε αυτές τις περιπτώσεις ισχύουν οι όροι της παγκόσμιας εγγύησης της **Philips**.

### **Απέχουμε μόνο ένα κλικ**

Στην περίπτωση οποιουδήποτε προβλήματος, σας συμβουλεύουμε να διαβάσετε τις οδηγίες χρήσης προσεκτικά ή να επισκεφτείτε την ιστοσελίδα [www.philips.com/support](http://www.philips.com/support) για πρόσθετη υποστήριξη.

### **Μόνο ένα τηλεφώνημα μακριά**

Για να αποφύγετε την ανώφελη ταλαιπωρία, σας συμβουλεύουμε να διαβάσετε τις οδηγίες χρήσης προσεκτικά ή να επισκεφτείτε την ιστοσελίδα [www.philips.com/support](http://www.philips.com/support) για πρόσθετη υποστήριξη πριν να επικοινωνήσετε με το γραφείο εξυπηρέτησης της Philips.

Για να λυθεί το πρόβλημά σας γρήγορα, παρακαλούμε έχετε έτοιμα τα ακόλουθα στοιχεία πριν να επικοινωνήσετε με το γραφείο εξυπηρέτησης της Philips:

- Αριθμός τύπου της Philips
- Σειριακός αριθμός της Philips
- Ημερομηνία αγοράς (ενδέχεται να ζητηθεί αντίγραφο της απόδειξης αγοράς)
- Επεξεργαστής για περιβάλλον PC:
  - 286/386/486/Pentium Pro/Εσωτερική μνήμη
  - Λειτουργικό σύστημα (Windows, DOS, OS/2, Apple Macintosh)
  - Φαξ/Μόντεμ/Πρόγραμμα Διαδικτύου;
- Άλλες κάρτες που έχουν εγκατασταθεί

Επίσης, εάν διαθέτετε τα ακόλουθα στοιχεία, η όλη η διαδικασία θα διεξαχθεί ταχύτερα:

- Απόδειξη αγοράς που υποδεικνύει: την ημερομηνία αγοράς, το όνομα του αντιπροσώπου, το σειριακό αριθμό μοντέλου και προϊόντος.
- Την πλήρη διεύθυνση από την οποία πρέπει να παραληφθεί η ελαττωματική οθόνη και στην οποία πρέπει να παραδοθεί η καινούργια οθόνη.

Τα γραφεία εξυπηρέτησης πελατών της Philips υπάρχουν σε όλο τον κόσμο. Κάντε κλικ εδώ για να προσπελάσετε τη σελίδα [Πληροφορίες Επικοινωνίας F1rst Choice](#).

Διαφορετικά μπορείτε να έρθετε σε επαφή μαζί μας μέσω:

Ιστοσελίδα: <http://www.philips.com/support>



## Πληροφορίες Επικοινωνίας F1rst Choice

<i>Χώρα</i>	<i>Αριθμός τηλεφώνου</i>	<i>Χρέωση</i>
<b>Austria</b>	<b>0820 901115</b>	<b>€ 0.20</b>
<b>Belgium</b>	<b>070 253 010</b>	<b>€ 0.17</b>
<b>Cyprus</b>	<b>800 92256</b>	<i>Χωρίς Χρέωση</i>
<b>Denmark</b>	<b>3525 8761</b>	<i>Αστική χρέωση</i>
<b>Finland</b>	<b>09 2290 1908</b>	<i>Αστική χρέωση</i>
<b>France</b>	<b>08 9165 0006</b>	<b>€ 0.23</b>
<b>Germany</b>	<b>0180 5 007 532</b>	<b>€ 0.12</b>
<b>Greece</b>	<b>00800 3122 1223</b>	<i>Αστική χρέωση</i>
<b>Ireland</b>	<b>01 601 1161</b>	<i>Αστική χρέωση</i>
<b>Italy</b>	<b>199 404 042</b>	<b>€ 0.25</b>
<b>Luxembourg</b>	<b>26 84 30 00</b>	<i>Αστική χρέωση</i>
<b>The Netherlands</b>	<b>0900 0400 063</b>	<b>€ 0.20</b>
<b>Norway</b>	<b>2270 8250</b>	<i>Αστική χρέωση</i>
<b>Portugal</b>	<b>2 1359 1440</b>	<i>Αστική χρέωση</i>
<b>Spain</b>	<b>902 888 785</b>	<b>€ 0.15</b>
<b>Sweden</b>	<b>08 632 0016</b>	<i>Αστική χρέωση</i>
<b>Switzerland</b>	<b>02 2310 2116</b>	<i>Αστική χρέωση</i>
<b>United Kingdom</b>	<b>0906 1010 017</b>	<b>£0.15</b>

## Η Εγγύησή σας στην Κεντρική και Ανατολική Ευρώπη

Αγαπητέ Πελάτη,

Σας ευχαριστούμε που αγοράσατε αυτό το προϊόν της Philips, το οποίο έχει σχεδιαστεί και κατασκευαστεί σύμφωνα με τα υψηλότερα πρότυπα ποιότητας. Αν, δυστυχώς, κάτι δεν πάει καλά με αυτό το προϊόν η Philips εγγυάται δωρεάν εργατικά και ανταλλακτικά για μια περίοδο 36 μηνών από την ημερομηνία αγοράς.

### **Τι καλύπτεται;**

Αυτή η Εγγύηση της Philips στην Κεντρική και Ανατολική Ευρώπη ισχύει στη Δημοκρατία της Τσεχίας, την Ουγγαρία, τη Σλοβακία, τη Σλοβενία, την Πολωνία, τη Ρωσία και την Τουρκία και μόνο για οθόνες που εξ αρχής σχεδιάστηκαν, κατασκευάστηκαν και εγκρίθηκαν για χρήση σε αυτές τις χώρες.

Η κάλυψη της εγγύησης ξεκινάει από την ημέρα που αγοράζετε την οθόνη σας. **Για 3 χρόνια μετά από αυτήν**, η οθόνη σας θα επισκευάζεται στην περίπτωση ελαττωμάτων τα οποία καλύπτονται από την εγγύηση.

### **Τι δεν καλύπτεται;**

Η εγγύηση της Philips ισχύει εφόσον το προϊόν έχει σωστή μεταχείριση για την χρήση για την οποία προορίζεται, σύμφωνα με τις οδηγίες χρήσης του και με την παρουσίαση του πρωτότυπου τιμολογίου ή της απόδειξης, τα οποία δηλώνουν την ημερομηνία αγοράς, το όνομα του πωλητή και το μοντέλο και τον αριθμό παραγωγής του προϊόντος.

Η εγγύηση της Philips ίσως να μην ισχύει αν:

- τα έγγραφα έχουν αλλοιωθεί με οποιοδήποτε τρόπο ή δεν διαβάζονται,
- ο αριθμός του μοντέλου ή της παραγωγής έχει αλλοιωθεί, σβηστεί, αφαιρεθεί ή καταστεί δυσανάγνωστος,
- έχουν γίνει επισκευές ή μετατροπές του προϊόντος και αλλοιώσεις από μη εξουσιοδοτημένους οργανισμούς ή πρόσωπα,
- έχει επέλθει ζημία προερχόμενη από ατυχήματα που περιλαμβάνουν, δίχως να περιορίζονται σ'ε αυτά, κεραυνό, νερό ή φωτιά, κατάχρηση ή αμέλεια.
- Προβλήματα λήψης που προκαλούνται από τις συνθήκες του σήματος ή συστήματα καλωδίων ή κεραιών εκτός της μονάδας.
- Ελαττώματα που προκαλούνται από κακή χρήση ή κατάχρηση της οθόνης.
- Το προϊόν απαιτεί μετατροπή ή προσαρμογή ώστε να είναι σύμφωνο με τοπικά ή εθνικά τεχνικά πρότυπα, τα οποία ισχύουν σε χώρες για τις οποίες αυτό το προϊόν δεν είχε εξ αρχής σχεδιαστεί, κατασκευαστεί και εγκριθεί. Συνεπώς πάντα να ελέγχετε αν ένα προϊόν μπορεί να χρησιμοποιηθεί σε μια συγκεκριμένη χώρα.

Παρακαλούμε σημειώστε πως το προϊόν δε θεωρείται ελαττωματικό σύμφωνα με αυτήν την εγγύηση στην περίπτωση που απαιτούνται προσαρμογές ώστε το προϊόν να είναι σύμφωνο με τοπικά ή εθνικά τεχνικά πρότυπα τα οποία ισχύουν σε χώρες για τις οποίες αυτό το προϊόν δεν είχε εξ αρχής σχεδιαστεί και/ή κατασκευαστεί. Συνεπώς πάντα να ελέγχετε αν ένα προϊόν μπορεί να χρησιμοποιηθεί σε μια συγκεκριμένη χώρα.

### **Μόνο ένα κλικ μακριά**

Στην περίπτωση προβλημάτων, σας συνιστούμε να διαβάσετε τις οδηγίες χρήσης προσεκτικά ή να επισκεφτείτε την

τοποθεσία [www.philips.com/support](http://www.philips.com/support) για πρόσθετη υποστήριξη.

### **Μόνο ένα τηλεφώνημα μακριά**

Για να αποφύγετε άσκοπη ταλαιπωρία, σας συνιστούμε να διαβάσετε προσεκτικά τις οδηγίες χρήσης πριν να επικοινωνήσετε με τους πωλητές μας ή με τα Κέντρα Πληροφόρησης

Στην περίπτωση που το προϊόν σας της Philips δε λειτουργεί σωστά ή είναι ελαττωματικό, παρακαλούμε επικοινωνήστε με την αντιπροσωπεία της Philips ή απευθείας τις Επισκευές της [Philips και τα Κέντρα Πληροφόρησης Πελατών](#).

Τοποθεσία: <http://www.philips.com/support>

## Consumer Information Centers

**Antilles • Argentina • Astline • Australia • Bangladesh • Bosnia & Herzegovina • Brasil • Canada • Chile • China • Colombia • Belarus • Bulgaria • Croatia • Czech Republic • Estonia • Dubai • Hong Kong • Hungary • India • Indonesia • Korea • Latvia • Lithuania • Macedonia • Malaysia • Mexico • Morocco • New Zealand • Pakistan • Paraguay • Peru • Philippines • Poland • Romania • Russia • Serbia & Montenegro • Singapore • Slovakia • Slovenia • South Africa • Taiwan • Thailand • Turkey • Ukraine • Uruguay • Venezuela**

### Eastern Europe

#### **BELARUS**

**Technical Center of JV IBA  
M. Bogdanovich str. 155  
BY - 220040 Minsk  
Tel: +375 17 217 33 86**

#### **ASTLINE**

**Petrus Brovky str. 17-101  
BY - 220072 Minsk  
Tel: +375 17 284 02 03**

#### **BULGARIA**

**LAN Service  
140, Mimi Balkanska Str.  
Office center Translog  
1540 Sofia, Bulgaria  
Tel: +359 2 960 2360  
Email: [office@lan-service.bg](mailto:office@lan-service.bg)  
[www.lan-service.bg](http://www.lan-service.bg)**

#### **CZECH REPUBLIC**

**Xpectrum  
Lužná 591/4  
CZ - 160 00 Praha 6 Tel: 800 100 697  
Email: [info@xpectrum.cz](mailto:info@xpectrum.cz)  
[www.xpectrum.cz](http://www.xpectrum.cz)**



## **BOSNIA & HERZEGOVINA**

**Megatrend d.o.o.**  
**Bosnia & Herzegovina**  
**Džemala Bijedica 2/11**  
**BA - 7100 Sarajevo**  
**Tel: +387 33 613 166**  
**Email: info@megatrend.ba**  
**www.megatrend.ba**

## **CROATIA**

**Renoprom d.o.o.**  
**Ljubljanska 4**  
**HR - 10431 Sv. Nedjelja**  
**Tel: +385 1 333 0999**  
**Email: renoprom@renoprom.hr**  
**www.renoprom.hr**

## **ESTONIA**

**FUJITSU SERVICES OU**  
**Akadeemia tee 21G**  
**EE-12618 Tallinn**  
**Tel: +372 6519900**  
**www.ee.invia.fujitsu.com**

## **HUNGARY**

**Profi Service**  
**Hungary Külso-Váci út 123**  
**HU - 1044 Budapest**  
**Tel: +36 1 814 8080**  
**Email: ugyfelszolgalat@psc.hu**  
**www.psc.hu**

## **LATVIA**

**ServiceNet LV**  
**Jelgavas iela 36**  
**LV - 1055 Riga,**  
**Tel: +371 7460399**  
**Email: serviss@servicenet.lv**

## **MACEDONIA**

**AMC - Computers**  
**kej Dimitar Vlahov bb**  
**MK - 1000 Skopje**  
**Tel: +389 2 3125097**  
**www.amc.com.mk**

## **LITHUANIA**

**ServiceNet LT**  
**Gaiziunu G. 3**  
**LT - 3009 KAUNAS**  
**Tel: +370 7400088**  
**Email: [servisas@servicenet.lt](mailto:servisas@servicenet.lt)**  
**[www.servicenet.lt](http://www.servicenet.lt)**

## **ROMANIA**

**Blue Ridge Int'l Computers SRL**  
**115, Mihai Eminescu St., Sector 2**  
**RO - 020074 Bucharest**  
**Tel: +40 21 2101969**  
**Email: [tehnic@blueridge.ro](mailto:tehnic@blueridge.ro)**  
**[www.blueridge.ro](http://www.blueridge.ro)**

## **SERBIA & MONTENEGRO**

**Tehnicom Service d.o.o.**  
**Bulevar Vojvode Misica 37B**  
**YU - 11000 Belgrade**  
**Tel: +381 11 30 60 881**  
**Email: [tehnicom-service@tehnicom.com](mailto:tehnicom-service@tehnicom.com)**  
**[www.tehnicom-service.com](http://www.tehnicom-service.com)**

## **SLOVAKIA**

**Datalan Servisne Stredisko**  
**Puchovska 8**  
**SK - 831 06 Bratislava**  
**Tel: +421 2 49207155**  
**Email: [servis@datalan.sk](mailto:servis@datalan.sk)**

## **SLOVENIA**

**PC HAND**  
**Brezovce 10**  
**SI - 1236 Trzin**  
**Tel: +386 1 530 08 24**  
**Email: [servis@pchand.si](mailto:servis@pchand.si)**

## **POLAND**

**Zolter**  
**ul.Zytnia 1**  
**PL - 05-500 Piaseczno**  
**Tel: +48 22 7501766**  
**Email: [servmonitor@zolter.com.pl](mailto:servmonitor@zolter.com.pl)**  
**[www.zolter.com.pl](http://www.zolter.com.pl)**

## **RUSSIA**

**Tel: +7 095 961-1111**

**Tel: 8-800-200-0880**

**Website: [www.philips.ru](http://www.philips.ru)**

## **TURKEY**

**Türk Philips Ticaret A.S.**

**Yukari Dudullu Org.San.Bolgesi**

**2.Cadde No:22**

**34776-Umraniye/Istanbul**

**Tel: (0800)-261 33 02**

## **UKRAINE**

**Comel**

**Shevchenko street 32**

**UA - 49030 Dnepropetrovsk**

**Tel: +380 562320045**

**[www.csp-comel.com](http://www.csp-comel.com)**

## **Latin America**

### **ANTILLES**

**Philips Antillana N.V.**

**Kaminda A.J.E. Kusters 4**

**Zeelandia, P.O. box 3523-3051**

**Willemstad, Curacao**

**Phone: (09)-4612799**

**Fax : (09)-4612772**

### **ARGENTINA**

**Philips Antillana N.V.**

**Vedia 3892 Capital Federal**

**CP: 1430 Buenos Aires**

**Phone/Fax: (011)-4544 2047**

### **BRASIL**

**Philips da Amazônia Ind. Elet. Ltda.**

**Rua Verbo Divino, 1400-São Paulo-SP**

**CEP-04719-002**

**Phones: 11 21210203 -São Paulo & 0800-701-0203-Other Regions without São Paulo City**

## **CHILE**

**Philips Chilena S.A.  
Avenida Santa Maria 0760  
P.O. box 2687 Santiago de Chile  
Phone: (02)-730 2000  
Fax : (02)-777 6730**

## **COLOMBIA**

**Industrias Philips de Colombia  
S.A.-Division de Servicio  
CARRERA 15 Nr. 104-33  
Bogota, Colombia  
Phone:(01)-8000 111001 (toll free)  
Fax : (01)-619-4300/619-4104**

## **MEXICO**

**Consumer Information Centre  
Norte 45 No.669  
Col. Industrial Vallejo  
C.P.02300, -Mexico, D.F.  
Phone: (05)-3687788 / 9180050462  
Fax : (05)-7284272**

## **PARAGUAY**

**Av. Rca. Argentina 1780 c/Alfredo Seiferheld  
P.O. Box 605  
Phone: (595 21) 664 333  
Fax: (595 21) 664 336  
Customer Desk:  
Phone: 009 800 54 1 0004**

## **PERU**

**Philips Peruana S.A.  
Customer Desk  
Comandante Espinar 719  
Casilla 1841  
Limab18  
Phone: (01)-2136200  
Fax : (01)-2136276**

## **URUGUAY**

**Rambla O'Higgins 5303 Montevideo  
Uruguay  
Phone: (598) 619 66 66  
Fax: (598) 619 77 77  
Customer Desk:  
Phone: 0004054176**

## **VENEZUELA**

**Industrias Venezolanas Philips S.A.  
Apartado Postal 1167  
Caracas 1010-A  
Phone: (02) 2377575  
Fax : (02) 2376420**

## **Canada**

### **CANADA**

**Philips Electronics Ltd.  
281 Hillmount Road  
Markham, Ontario L6C 2S3  
Phone: (800) 479-6696**

## **Pacific**

### **AUSTRALIA**

**Philips Consumer Electronics  
Consumer Care Center  
Level 1, 65 Epping Rd  
North Ryde NSW 2113  
Phone: 1300 363 391  
Fax : +61 2 9947 0063**

### **NEW ZEALAND**

**Philips New Zealand Ltd.  
Consumer Help Desk  
2 Wagener Place, Mt.Albert  
P.O. box 1041  
Auckland  
Phone: 0800 477 999 (toll free)  
Fax : 0800 288 588**

## **Asia**

## **BANGLADESH**

**Philips Service Centre  
100 Kazi Nazrul Islam  
Avenue Kawran Bazar C/A  
Dhaka-1215  
Phone: (02)-812909  
Fax : (02)-813062**

## **CHINA**

**SHANGHAI  
Rm 1007, Hongyun Building, No. 501 Wuning road,  
200063 Shanghai P.R. China  
Phone: 4008 800 008  
Fax: 21-52710058**

## **HONG KONG**

**Philips Electronics Hong Kong Limited  
Consumer Service  
Unit A, 10/F. Park Sun Building  
103-107 Wo Yi Hop Road  
Kwai Chung, N.T.  
Hong Kong  
Phone: (852)26199663  
Fax: (852)24815847**

## **INDIA**

**Phone: 91-20-712 2048 ext: 2765  
Fax: 91-20-712 1558**

**BOMBAY  
Philips India  
Customer Relation Centre  
Bandbox House  
254-D Dr. A Besant Road, Worli  
Bombay 400 025**

**CALCUTTA  
Customer Relation Centre  
7 justice Chandra Madhab Road  
Calcutta 700 020**

**MADRAS  
Customer Relation Centre  
3, Haddows Road**

**Madras 600 006**

**NEW DELHI**  
**Customer Relation Centre**  
**68, Shivaji Marg**  
**New Dehli 110 015**

## **INDONESIA**

**Philips Group of Companies in Indonesia**  
**Consumer Information Centre**  
**Jl.Buncit Raya Kav. 99-100**  
**12510 Jakarta**  
**Phone: (021)-7940040 ext: 2100**  
**Fax : (021)-794 7511 / 794 7539**

## **KOREA**

**Philips Consumer Service**  
**Jeong An Bldg. 112-2**  
**Banpo-dong, Seocho-Ku**  
**Seoul, Korea**  
**Customer Careline: 080-600-6600**  
**Phone: (02) 709-1200**  
**Fax : (02) 595-9688**

## **MALAYSIA**

**After Market Solutions Sdn Bhd,**  
**Philips Authorised Service Center,**  
**Lot 6, Jalan 225, Section 51A,**  
**46100 Petaling Jaya,**  
**Selangor Darul Ehsan,**  
**Malaysia.**  
**Phone: (603)-7954 9691/7956 3695**  
**Fax: (603)-7954 8504**  
**Customer Careline: 1800-880-180**

## **PAKISTAN**

**Philips Consumer Service**  
Mubarak manzil,  
39, Garden Road, Saddar,  
Karachi-74400  
Tel: (9221) 2737411-16  
Fax: (9221) 2721167  
E-mail: care@philips.com  
Website: www.philips.com.pk

## **PHILIPPINES**

**PHILIPS ELECTRONICS & LIGHTING, INC.**  
Consumer Electronics  
48F PBCOM tower  
6795 Ayala Avenue cor VA Rufino St.  
Salcedo Village  
1227 Makati City, PHILS  
Phone: (02)-888 0572, Domestic Toll Free: 1-800-10-PHILIPS or 1-800-10-744 5477  
Fax: (02)-888 0571

## **SINGAPORE**

**Accord Customer Care Solutions Ltd**  
Authorized Philips Service Center  
Consumer Service  
620A Lorong 1 Toa Rayoh  
Singapore 319762  
Tel: +65 6882 3999  
Fax: +65 6250 8037

## **TAIWAN**

**Philips Taiwan Ltd.**  
Consumer Information Centre  
13F, No. 3-1 Yuan Qu St., Nan Gang Dist.,  
Taipei 115, Taiwan  
Phone: 0800-231-099  
Fax : (02)-3789-2641



## **THAILAND**

**Philips Electronics (Thailand) Ltd.  
26-28th floor, Thai Summit Tower  
1768 New Petchburi Road  
Khwaeng Bangkok, Khet Huaykhwang  
Bangkok 10320 Thailand  
Tel: (66)2-6528652  
E-mail: cic Thai@philips.com**

## **Africa**

### **MOROCCO**

**Philips Electronique Maroc  
304, BD Mohamed V  
Casablanca  
Phone: (02)-302992  
Fax : (02)-303446**

### **SOUTH AFRICA**

**PHILIPS SA (PTY) LTD  
Customer Care Center  
195 Main Road  
Martindale, Johannesburg  
P.O. box 58088  
Newville 2114  
Telephone: +27 (0) 11 471 5194  
Fax: +27 (0) 11 471 5123  
E-mail: customercare.za@philips.com**

## **Middle East**

### **DUBAI**

**Philips Middle East B.V.  
Consumer Information Centre  
P.O.Box 7785  
DUBAI  
Phone: (04)-335 3666  
Fax : (04)-335 3999**

## Η διεθνής σας εγγύηση

ΔΑγαπητέ πελάτη,

Σας ευχαριστούμε που αγοράσατε αυτό το προϊόν της **Philips**, το οποίο σχεδιάστηκε και κατασκευάστηκε για να ανταποκρίνεται στα υψηλότερα στάνταρντ απόδοσης.

Αν, κατά κακή τύχη, παρουσιαστεί κάποιο πρόβλημα στο προϊόν αυτό, η **Philips** σας εγγυάται τη δωρεάν ανταλλαγή εξαρτημάτων και εργασία, για μια περίοδο **12 μηνών** από την ημερομηνία αγοράς του προϊόντος, ανεξαρτήτως από τη χώρα στην οποία τούτο επισκευάζεται. Αυτή η διεθνής εγγύηση είναι συμπληρωματική της ήδη υπάρχουσας εθνικής εγγύησης υποχρεώσεων απέναντί σας εκ μέρους του αντιπροσώπου της **Philips** στη χώρα αγοράς του προϊόντος και δεν επηρεάζει τα θεσπισμένα δικαιώματά σας ως πελάτου.

Η εγγύηση της **Philips** ισχύει εφόσον το προϊόν έτυχε της σωστής μεταχείρισης για τη χρήση για την οποία προβλέπεται, σύμφωνα με τις οδηγίες του λειτουργίας και εφόσον παρουσιάσετε το αρχικό τιμολόγιο ή την απόδειξη αγοράς σε μετρητά, στην οποία εμφανίζεται η ημερομηνία αγοράς, το όνομα του αντιπροσώπου και ο αριθμός παραγωγής του προϊόντος. **Helvetica Greek Upright**

Η εγγύηση της **Philips** ίσως να μην ισχύει αν:

- τα έγγραφα έχουν αλλοιωθεί με οποιοδήποτε τρόπο ή δεν διαβάζονται,
- ο αριθμός του μοντέλου ή της παραγωγής έχει αλλοιωθεί, σβηστεί, αφαιρεθεί ή καταστεί δυσανάγνωστος,
- έχουν γίνει επισκευές ή μετατροπές του προϊόντος και αλλοιώσεις από μη εξουσιοδοτημένους οργανισμούς ή πρόσωπα,
- έχει επέλθει ζημία προερχόμενη από ατυχήματα που περιλαμβάνουν, δίχως να περιορίζονται σ' αυτά, κεραυνό, νερό ή φωτιά, κατάχρηση ή αμέλεια.

Παρακαλούμε, σημειώστε ότι το προϊόν δεν θεωρείται ως ελαττωματικό υπό την εγγύηση αυτή, επειδή ορισμένες μετατροπές κρίθηκαν αναγκαίες για τη συμμόρφωση του προϊόντος με τα τοπικά ή εθνικά πρότυπα που υφίστανται στις χώρες εκείνες για τις οποίες δεν είχε αρχικώς σχεδιαστεί ή και κατασκευαστεί. Επομένως, ελέγχετε πάντοτε αν το εν λόγω προϊόν μπορεί να χρησιμοποιηθεί σε μια συγκεκριμένη χώρα.

Αν για κάποιο λόγο, το προϊόν σας της **Philips** δε λειτουργεί ικανοποιητικά ή είναι ελαττωματικό, παρακαλούμε επικοινωνήστε με τον αντιπρόσωπό σας της **Philips**. Στην περίπτωση δε που χρειάζεστε σέρβις, ενώ βρίσκεστε σε μια ξένη χώρα, μπορείτε να αποκτήσετε τη διεύθυνση ενός αντιπροσώπου από τον κατάλογο των κέντρων εξυπηρέτησης πελατών της **Philips** σ' αυτή τη χώρα. Θα βρείτε τον αριθμό τηλεφώνου και φαξ στο σχετικό τμήμα αυτού του εγχειριδίου.

Για να αποφύγετε την ανώφελη ενόχληση, σας συμβουλεύουμε να διαβάσετε προσεκτικά τις οδηγίες λειτουργίας πριν επικοινωνήσετε με τον αντιπρόσωπο. Αν ακόμη έχετε ορισμένες απορίες τις οποίες ο αντιπρόσωπός σας δεν μπορεί να λύσει, επικοινωνήστε με τα Κέντρα εξυπηρέτησης πελατών της **Philips** ή επισκεφθείτε την ιστοσελίδα μας:

**Website:** <http://www.philips.com>



# LIMITED WARRANTY (Computer Monitor)

## Three Years Free Labor/Three Years Free Service on Parts

*\*This product must be shipped in at your expense for service.*

### WHO IS COVERED?

You must have proof of purchase to receive warranty service. A sales receipt or other document showing that you purchased the product is considered proof of purchase. Attach it to this owner's manual and keep both nearby.

### WHAT IS COVERED?

Warranty coverage begins the day you buy your product. *For three years thereafter, all parts will be repaired or replaced, and labor is free. After three years from the day of purchase, you pay for the replacement or repair of all parts, and for all labor charges.*

All parts, including repaired and replaced parts, are covered only for the original warranty period. When the warranty on the original product expires, the warranty on all replaced and repaired products and parts also expires.

### WHAT IS EXCLUDED?

Your warranty does not cover:

- labor charges for installation or setup of the product, adjustment of customer controls on the product, and installation or repair of antenna systems outside of the product.
- product repair and/or part replacement because of misuse, accident, unauthorized repair or other cause not within the control of Philips Consumer Electronics.
- reception problems caused by signal conditions or cable or antenna systems outside the unit.
- a product that requires modification or adaptation to enable it to operate in any country other than the country for which it was designed, manufactured, approved and/or authorized, or repair of products damaged by these modifications.
- incidental or consequential damages resulting from the product. (Some states do not allow the exclusion of incidental or consequential damages, so the above exclusion may not apply to you. This includes, but is not limited to, prerecorded material, whether copyrighted or not copyrighted.)
- the model or production number on the product has been altered, deleted, removed or made illegible.

### Where IS SERVICE AVAILABLE?

Warranty service is available in all countries where the product is officially distributed by

**Philips Consumer Electronics.** In countries where Philips Consumer Electronics does not distribute the product, the local Philips service organization will attempt to provide service (although there may be a delay if the appropriate spare parts and technical manual(s) are not readily available).

### **Where CAN I GET MORE INFORMATION?**

For more information, contact the Philips Customer Care Center by calling **(877) 835-1838 (U.S.A. customers only)** or **(919) 573-7855**.

### ***Before Requesting Service...***

Please check your owner's manual before requesting service. Adjustments of the controls discussed there may save you a service call.

### **TO GET WARRANTY SERVICE IN U.S.A., PUERTO RICO OR U.S. VIRGIN ISLANDS...**

Contact the Philips Customer Care Center phone number listed below for product assistance and procedures for servicing:

*Philips Customer Care Center*

*(877) 835-1838 or (919) 573-7855*

*(In U.S.A., Puerto Rico and U.S. Virgin Islands, all implied warranties, including implied warranties of merchantability and fitness for a particular purpose, are limited in duration to the duration of this express warranty. But, because some states do not allow limitations on how long an implied warranty may last, this limitation may not apply to you.)*

**REMEMBER...** Please record the model and serial numbers found on the product below.

**MODEL #** \_\_\_\_\_

**SERIAL #** \_\_\_\_\_

*This warranty gives you specific legal rights. You may have other rights which vary from state/province to state/province.*

**Before contacting Philips, please prepare the following details so we can solve your problem quickly.**

- Philips type number
- Philips serial number
- Purchase date (copy of purchase may be required)
- PC environment Processor:

- 286/386/486/Pentium Pro/Internal memory

- Operating system (Windows, DOS, OS/2, Apple Macintosh)
  - Fax/Modem/Internet program?
  
  - Other cards installed
- Having the following information available will also help speed up the process:
- Your proof of purchase indicating: date of purchase, dealer name, model and product serial number.
  - The full address to which the swap model should be delivered.

### **Just a phone call away**

**Philips' customer help desks are located worldwide. Within the U.S. you can contact Philips customer care Monday-Friday from 8:00 AM-9:00 PM Eastern Time (ET) and on Saturdays from 10:00 AM-5:00 PM ET hrs by using one of the contact phone numbers.**

**For more information on this and more great Philips products visit our website at:**

**Website: <http://www.philips.com>**

## Γλωσσάρι

A B C D E F G H I J K L M N O P Q R S T U V W X Y Z

---

### A

#### **Active matrix (Ενεργητική μήτρα)**

Είδος κατασκευής οθόνης υγρών κρυστάλλων στην οποία τα τρανζίστορ μεταγωγής συνδέονται σε κάθε pixel για να ελέγξουν την τάση ανάμματος/σβησίματος. Παράγει μια φωτεινότερη και πιο έντονη εικόνα με μια ευρύτερη γωνία όρασης από μια οθόνη παθητικής μήτρας. Ανατρέξτε επίσης στον όρο TFT (τρανζίστορ λεπτής μεμβράνης).

#### **Amorphous silicon (a-Si) (Αμορφο πυρίτιο)**

Υλικό ημιαγωγών που χρησιμοποιείται για την κατασκευή της στρώσης των τρανζίστορ λεπτής μεμβράνης (TFT) σε μια LCD οθόνη ενεργητικής μήτρας.

#### **Aspect ratio (Αναλογία εικόνας)**

Η αναλογία πλάτους προς ύψος της ενεργής περιοχής μια οθόνης. Γενικά, οι περισσότερες οθόνες έχουν αναλογία εικόνας 4:3 ή 5:4. Οι ευρείες οθόνες ή οι τηλεοράσεις έχουν αναλογία εικόνας 16:9 ή 16:10.

[ΕΠΙΣΤΡΕΨΤΕ ΣΤΗΝ ΑΡΧΗ ΤΗΣ ΣΕΛΙΔΑΣ](#)

---

### B

#### **Brightness (Φωτεινότητα/Λαμπρότητα)**

Η διάσταση του χρώματος η οποία αναφέρεται σε μια αχρωματική κλίμακα, η οποία ποικίλει από το μαύρο έως το λευκό, ονομάζεται επίσης φωτεινότητα ή φωτεινή αντανάκλαση. Εξαιτίας της σύγχυσης με τον κορεσμό, θα πρέπει να αποθαρρύνεται η χρήση αυτού του όρου.

[ΕΠΙΣΤΡΕΨΤΕ ΣΤΗΝ ΑΡΧΗ ΤΗΣ ΣΕΛΙΔΑΣ](#)

---

### C

#### **CCFL(cold cathode fluorescent light) (Λυχνία φθορισμού ψυχρής καθόδου)**

Αυτοί είναι οι σωλήνες λυχνιών φθορισμού που παρέχουν το φως για τη μονάδα LCD. Αυτοί οι σωλήνες είναι γενικά πολύ λεπτοί, περίπου 2 χιλ σε διάμετρο.

## **Chromaticity (Χρωματικότητα)**

Το μέρος των προδιαγραφών του χρώματος το οποίο δεν περιλαμβάνει τη φωτεινότητα. Η χρωματικότητα έχει δύο διαστάσεις και προσδιορίζεται με ζεύγη αριθμών όπως το δεσπόζον μήκος κύματος και η καθαρότητα.

## **CIE (Commission International de l'Eclairage) (Διεθνής Επιτροπή Φωτισμού)**

Η Διεθνής Επιτροπή Φωτισμού, ο κύριος διεθνής οργανισμός που ασχολείται με το χρώμα και τη μέτρηση του χρώματος.

## **Color temperature (Χρωματική θερμοκρασία)**

Μια μέτρηση του χρώματος του φωτός που εκπέμπει ένα αντικείμενο όσο θερμαίνεται. Αυτή η μέτρηση εκφράζεται στην απόλυτη κλίμακα (σε βαθμούς Kelvin). Οι χαμηλότερες θερμοκρασίες Kelvin, όπως οι **2400° K** είναι κόκκινες. Οι υψηλότερες θερμοκρασίες, όπως οι **9300° K** είναι μπλε. Η ουδέτερη θερμοκρασία είναι λευκή, στους **6504° K**. Οι οθόνες της Philips γενικά έχουν την επιλογή **9300° K**, **6500° K**, και καθορισμό από το χρήστη.

## **Contrast (Αντίθεση)**

Η διακύμανση της φωτεινότητας μεταξύ των ανοιχτόχρωμων και των σκουρόχρωμων περιοχών σε μια εικόνα.

## **Contrast ratio (Αναλογία αντίθεσης)**

Η αναλογία της φωτεινότητας μεταξύ του πιο φωτεινού λευκού μοτίβου και του πιο σκοτεινού μαύρου μοτίβου.

[ΕΠΙΣΤΡΕΨΤΕ ΣΤΗΝ ΑΡΧΗ ΤΗΣ ΣΕΛΙΔΑΣ](#)

---

## **D**

### **Διπλή Είσοδος**

Η διπλή είσοδος παρέχει συνδετήρες ώστε να εξυπηρετεί την είσοδο σήματος τόσο αναλογικής **VGA** όσο και ψηφιακού **DVI**.

### **D-SUB**

Βύσμα εισόδου **VGA Analog** (Αναλογικής **VGA**). Η οθόνη σας περιλαμβάνει ένα καλώδιο **D-Sub**.

### **Digital Visual Interface (DVI, Ψηφιακή Οπτική Διασύνδεση)**



Η Ψηφιακή Οπτική Διασύνδεση (**DVI**) παρέχει ψηφιακή σύνδεση υψηλής ταχύτητας για τύπους οπτικών δεδομένων, η οποία είναι ανεξάρτητη από την τεχνολογία απεικόνισης. Η διασύνδεση εστιάζει κυρίως στη σύνδεση ενός υπολογιστή με την οθόνη (συσκευή απεικόνισης). Η προδιαγραφή **DVI** καλύπτει τις ανάγκες όλων των τομέων της βιομηχανίας προσωπικών υπολογιστών (σταθμοί εργασίας, υπολογιστές γραφείου, φορητοί υπολογιστές, κλπ.) και θα διευκολύνει αυτούς τους ανεξάρτητους τομείς να ενωθούν έχοντας ως βάση μια κοινή διασύνδεση οθόνης.

Η διασύνδεση **DVI** επιτρέπει:

1. Την παραμονή του περιεχομένου στην χωρίς απώλειες ψηφιακή περιοχή από τη στιγμή της δημιουργίας μέχρι την κατανάλωση.
2. Ανεξαρτησία της τεχνολογίας απεικόνισης.
3. Σύνδεση και λειτουργία (**plug and play**) με άμεση ανίχνευση, **EDID** και **DDC2B**.
4. Ψηφιακή και Αναλογική υποστήριξη από ένα μόνο βύσμα

[ΕΠΙΣΤΡΕΨΤΕ ΣΤΗΝ ΑΡΧΗ ΤΗΣ ΣΕΛΙΔΑΣ](#)

## E

### **Energy Star Computers Programme (Πρόγραμμα υπολογιστών Energy Star)**

Ένα πρόγραμμα εξοικονόμησης ενέργειας που παρουσιάστηκε από την Υπηρεσία Προστασίας Περιβάλλοντος των ΗΠΑ (**EPA**) με κύριο σκοπό την προώθηση της κατασκευής και της διαφήμισης συσκευών γραφείου μειωμένης κατανάλωσης ενέργειας. Οι εταιρείες που συμμετέχουν σε αυτό το πρόγραμμα θα πρέπει να δεσμευτούν για την κατασκευή ενός ή περισσότερων προϊόντων ικανών να μεταφέρονται σε κατάσταση χαμηλής κατανάλωσης (**< 30 W**) είτε μετά από ένα προκαθορισμένο χρονικό διάστημα αδράνειας είτε μετά από ένα χρονικό διάστημα που έχει καθοριστεί από το χρήστη.

### **Ενσωματωμένο Τροφοδοτικό**

Ένα ενσωματωμένο τροφοδοτικό είναι ένας μετασχηματιστής ενσωματωμένος στο κυρίως τμήμα της οθόνης και το οποίο αντικαθιστά ένα ογκώδες εξωτερικό μετασχηματιστή.

[ΕΠΙΣΤΡΕΨΤΕ ΣΤΗΝ ΑΡΧΗ ΤΗΣ ΣΕΛΙΔΑΣ](#)

## F

### **FPadjust Program**

Το πρόγραμμα **FP Adjust** παράγει μπίτβα ευθυγράμμισης που σας βοηθούν να ρυθμίσετε σωστά την οθόνη σας (**CONTRAST, BRIGHTNESS, HORIZONTAL & VERTICAL POSITION, PHASE** και **CLOCK**).

## G

**Gamma (Γάμμα)**

Η φωτεινότητα της οθόνης ως συνάρτηση της τάσης της εικόνας ακολουθεί περίπου μια αθηματική συνάρτηση ισχύος του σήματος εισόδου εικόνας, ο εκθέτης της οποίας ονομάζεται γάμμα.

**Grayscale (Κλίμακα του γκρι)**

Μια αχρωματική κλίμακα που έχει εύρος από μαύρο έως λευκό, μέσα από μια αλληλουχία διαδοχικά ανοιχτότερων αποχρώσεων γκρι. Μια τέτοια αλληλουχία μπορεί να αποτελείται από βήματα, τα οποία να φαίνονται πως έχουν ίση απόσταση μεταξύ τους. Αν ο μετατροπέας Αναλογικού/Ψηφιακού είναι 8 bit, τότε η οθόνη μπορεί να εμφανίσει το πολύ  $2^8 = 256$  επίπεδα. Για μια έγχρωμη R.G.B. οθόνη το κάθε χρώμα έχει 256 επίπεδα. Συνεπώς, το σύνολο των χρωμάτων που μπορεί να εμφανίσει είναι  $256 \times 256 \times 256 = 16,7$  εκατομμύρια.

## H

**HDCP**

Η προστασία Ψηφιακού Περιεχομένου Υψηλού Εύρους Ζώνης (HDCP) είναι ένα σύστημα προστασίας που έχει ενσωματωθεί στη σύνδεση DVI. Βοηθάει να σταματήσει η μη εξουσιοδοτημένη αντιγραφή περιεχομένου που έχει προστασία πνευματικών δικαιωμάτων.

**Hue (Απόχρωση)**

Η βασική ιδιότητα ενός χρώματος που το διαχωρίζει από άλλα χρώματα. Για παράδειγμα, ένα χρώμα μπορεί να έχει πράσινη, κίτρινη, ή μωβ απόχρωση. Τα χρώματα που ορίζονται ως έχοντα απόχρωση είναι γνωστά ως χρωματικά χρώματα. Το λευκό, το μαύρο και τα γκρι δεν έχουν απόχρωση.

## I

**IPS (In Plane Switching)**

Μια τεχνική βελτίωσης της γωνίας όρασης μιας LCD οθόνης στην οποία τα μέρη των υγρών κρυστάλλων περιστρέφονται στο επίπεδο της LCD στρώσης αντί για κάθετα σε αυτό.

## L

**LCD (liquid crystal display) (οθόνη υγρών κρυστάλλων)**

Μια οθόνη που αποτελείται από υγρούς κρυστάλλους που αιωρούνται μεταξύ δύο διαφανών φύλλων. Η οθόνη αποτελείται από χιλιάδες **pixel** τα οποία μπορούν να ενεργοποιηθούν ή να απενεργοποιηθούν με ηλεκτρική διέγερση. Συνεπώς, μπορούν να παραχθούν έγχρωμες εικόνες και κείμενα.

### **Liquid crystal (Υγρός κρύσταλλος)**

Το συστατικό που υπάρχει στις οθόνες υγρών κρυστάλλων. Ο υγρός κρύσταλλος αντιδρά με προβλέψιμο τρόπο όταν διεγερθεί ηλεκτρικά. Αυτό τον κάνει το ιδανικό συστατικό για να ενεργοποιούνται και να απενεργοποιούνται τα **pixel** της **LCD** οθόνης. Η συντομογραφία που χρησιμοποιείται μερικές φορές για τον υγρό κρύσταλλο είναι **LC**.

### **Luminance (Φωτεινότητα)**

Μια μέτρηση της φωτεινότητας ή της έντασης της λαμπρότητας του φωτός, η οποία συνήθως εκφράζεται σε μονάδες **Candelas** ανά τετραγωνικό μέτρο (**cd/m<sup>2</sup>**) ή σε πόδια **Lamberts**. **1 fL=3,426 cd/m<sup>2</sup>**.

[ΕΠΙΣΤΡΕΨΤΕ ΣΤΗΝ ΑΡΧΗ ΤΗΣ ΣΕΛΙΔΑΣ](#)

---

## **N**

### **Nit**

Μια μονάδα φωτεινότητας που ισούται με **1 cd/m<sup>2</sup>** ή **0,292 ftL**.

[ΕΠΙΣΤΡΕΨΤΕ ΣΤΗΝ ΑΡΧΗ ΤΗΣ ΣΕΛΙΔΑΣ](#)

---

## **P**

### **Pixel (Μικροστοιχείο εικόνας)**

**PICTure Element (Στοιχείο Εικόνας)**. το μικρότερο στοιχείο σε μια **CRT** ή **LCD** εικόνα σε υπολογιστή, και συνεπώς σε μια οθόνη.

### **Polarizer (Πολωτής)**

Ένα φίλτρο φωτός το οποίο επιτρέπει να περάσουν κύματα φωτός μόνο συγκεκριμένης περιστροφής. Το πολωμένο υλικό με το κάθετο φίλτρο χρησιμοποιείται στις **LCD** οθόνες για να περιβάλλει τον υγρό κρύσταλλο. Έπειτα, ο υγρός κρύσταλλος χρησιμοποιείται ως το μέσο το οποίο περιστρέφει τα κύματα φωτός κατά **90°** ώστε να επιτρέψει ή να απαγορεύσει στο φως να περάσει.

[ΕΠΙΣΤΡΕΨΤΕ ΣΤΗΝ ΑΡΧΗ ΤΗΣ ΣΕΛΙΔΑΣ](#)

---

## **R**

## Refresh rate (Συχνότητα ανανέωσης)

Ο αριθμός των φορών ανά δευτερόλεπτο που ανανεώνεται η επανασχεδιάζεται η οθόνη. Αυτός ο αριθμός συνήθως αναφέρεται σε **Hz (Hertz)** ή κύκλους ανά δευτερόλεπτο. Ένας ρυθμός **60 Hz** ισούται με **60** φορές ανά δευτερόλεπτο.

## Χρόνος Απόκρισης

Ο χρόνος απόκρισης είναι το διάστημα που απαιτείται για ένα κύτταρο υγρών κρυστάλλων ώστε από ενεργό (μαύρο) να γίνει ανενεργό (λευκό) και ενεργό (μαύρο) ξανά. Μετρείται σε χιλιοστά του δευτερολέπτου (**milliseconds**). Όσο πιο γρήγορα τόσο καλύτερα: Ο χαμηλότερος χρόνος αντίδρασης σημαίνει πιο γρήγορες μεταβάσεις και, συνεπώς, έχει ως αποτέλεσμα λιγότερα ορατά χαλάσματα (**artifacts**) στην εικόνα κατά την προβολή ταχέως κινούμενων εικόνων.

[ΕΠΙΣΤΡΕΨΤΕ ΣΤΗΝ ΑΡΧΗ ΤΗΣ ΣΕΛΙΔΑΣ](#)

## S

### SmartControl

Λογισμικό υπολογιστή για τη μικρορύθμιση της απόδοσης και των ρυθμίσεων της οθόνης. Η **Philips** προσφέρει στους χρήστες δύο επιλογές για την παραμετροποίηση των ρυθμίσεων της οθόνης. Μπορείτε είτε να πλοηγηθείτε στο μενού πολλών επιπέδων της Προβολής Σ την Οθόνη (**On Screen Display**) με κουμπιά στην ίδια την οθόνη είτε να χρησιμοποιήσετε το λογισμικό **SmartControl** της **Philips** για να αλλάξετε εύκολα τις διάφορες ρυθμίσεις της οθόνης με ένα γνώριμο τρόπο.

### SmartImage Lite

Το **Philips SmartImage Lite** έχει τεχνολογία **Philips LightFrame** για τη βελτίωση της απόδοσης μπροστά στην οθόνη ανάλογα με τον τύπο του περιεχομένου. Αλλάζει τα προφίλ φωτεινότητας ή αντίθεσης για να εμπλουτίσει το χρώμα της εικόνας και να κάνει πιο ευκρινές το κείμενο. Ανεξάρτητα από το αν η εφαρμογή σας είναι επεξεργασία κειμένου ή παρακολούθηση εικόνων η βίντεο, μπορείτε πάντα να έχετε την καλύτερη εμπειρία με το **Philips SmartImage Lite**.

### SmartManage

Ενσωματωμένο προηγμένο υλικολογισμικό που προσφέρει έξοδο ήχου από εξωτερικές συσκευές ήχου που μπορούν να περιλαμβάνουν φορητά κασετόφωνα, **CD** ή **MP3** ακόμα και όταν δεν υπάρχει είσοδος εικόνας.

### SmartResponse

Το **SmartResponse** είναι μία αποκλειστική τεχνολογία της **Philips** που ρυθμίζει το χρόνο αντίδρασης σύμφωνα με τις απαιτήσεις της εφαρμογής, προσφέροντας πιο γρήγορους χρόνους αντίδρασης για παιχνίδια και βίντεο ή καλύτερο κορεσμό χρώματος για την προβολή φωτογραφιών και στατικών εικόνων.

### Χειριστήρια SmartTouch

Τα χειριστήρια **SmartTouch** είναι έξυπνα, υπερ-αποκριτικά, ευαίσθητα στην αφή εικονίδια που αντικαθιστούν

τα κουμπιά. Ανταποκρινόμενα στο πιο απαλό σας άγγιγμα, τα χειριστήρια **SmartTouch** μπορούν, για παράδειγμα να ανάψουν της οθόνη σας ή να αυξήσουν τη φωτεινότητα και την οξύτητα με το **LightFrame**. Όταν ενεργοποιηθούν, τα εικονίδια του **SmartTouch** λάμπουν για να δηλώσουν πως εκτελούνται οι εντολές σας.

## Λειτουργία Ξεχωριστού Ήχου

Ενσωματωμένο προηγμένο υλικολογισμικό που προσφέρει έξοδο ήχου από εξωτερικές συσκευές ήχου που μπορούν να περιλαμβάνουν φορητά κασετόφωνα, **CD** ή **MP3** ακόμα και όταν δεν υπάρχει είσοδος εικόνας.

## sRGB

Το **sRGB** είναι ένα πρότυπο που διασφαλίζει τη σωστή ανταλλαγή χρωμάτων μεταξύ διαφορετικών συσκευών (π.χ. ψηφιακές κάμερες, οθόνες, εκτυπωτές, σαρωτές, κτλ).

Χρησιμοποιώντας ένα καθορισμένο ενοποιημένο χρωματικό διάστημα, το **sRGB** θα βοηθήσει στη σωστή απεικόνιση εικόνων που ελήφθησαν με μια συσκευή συμβατή με το **sRGB** στις οθόνες της **Philips** που υποστηρίζουν το **sRGB**. Κατά αυτόν τον τρόπο, τα χρώματα βαθμονομούνται και μπορείτε να βασιστείτε στην ορθότητα των χρωμάτων που εμφανίζονται στην οθόνη σας.

Το σημαντικό με τη χρήση του **sRGB** είναι πως η φωτεινότητα και η αντίθεση της οθόνης σας είναι σταθερές σε μια προκαθορισμένη επιλογή, όπως και το χρωματικό φάσμα. Συνεπώς είναι σημαντικό να επιλέξετε τη ρύθμιση **sRGB** στην **OSD** της οθόνης.

Για να γίνει αυτό, ανοίξτε την **OSD** πατώντας το κουμπί **OK** στο πλαϊνό μέρος της οθόνης σας. Μετακινήστε το κουμπί "κάτω" για να μεταβείτε στο **Color (Χρώμα)** και πατήστε ξανά το **OK**. Χρησιμοποιήστε το δεξί κουμπί για να μεταβείτε στο **sRGB**. Έπειτα μετακινήστε το κουμπί "κάτω" και πατήστε ξανά το **OK** για να εξέλθετε από την **OSD**.

Μετά από αυτό, παρακαλούμε μην αλλάξετε τη ρύθμιση της φωτεινότητας ή της αντίθεσης της οθόνης σας. Αν αλλάξετε οποιαδήποτε από αυτές τις δύο, η οθόνη θα εξέλθει από την κατάσταση λειτουργίας **sRGB** και θα εισέλθει σε μια ρύθμιση χρωματικής θερμοκρασίας **6500K**.

[ΕΠΙΣΤΡΕΨΤΕ ΣΤΗΝ ΑΡΧΗ ΤΗΣ ΣΕΛΙΔΑΣ](#)

## T

### TFT (thin film transistor) (τρανζίστορ λεπτής μεμβράνης)

Συνήθως κατασκευάζονται από άμορφο πυρίτιο (**a-Si**) και χρησιμοποιούνται ως διακόπτης σε μια συσκευή αποθήκευσης φορτίου κάτω από κάθε υπο-pixel σε μια **LCD** οθόνη ενεργητικής μήτρας.

[ΕΠΙΣΤΡΕΨΤΕ ΣΤΗΝ ΑΡΧΗ ΤΗΣ ΣΕΛΙΔΑΣ](#)

## U

### USB ή Universal Serial Bus

Το **USB** είναι ένα καθιερωμένο πρωτόκολλο που χρησιμοποιείται για τη σύνδεση υπολογιστών και περιφερειακών. Λόγω του ότι προσφέρει υψηλές ταχύτητες με χαμηλό κόστος, το **USB** έχει γίνει η πιο δημοφιλής μέθοδος για τη σύνδεση περιφερειακών συσκευών σε έναν υπολογιστή. Μια θύρα **USB 2.0** η οποία βρίσκεται πάνω στην οθόνη ακριβώς μπροστά στα μάτια του χρήστη παρέχει εύκολη, υψηλής ταχύτητας συνδεσιμότητα για συσκευές **USB** σε μια βολική θέση.

[ΕΠΙΣΤΡΕΨΤΕ ΣΤΗΝ ΑΡΧΗ ΤΗΣ ΣΕΛΙΔΑΣ](#)

---

**V**

### **Vertical refresh rate (Ρυθμός κατακόρυφης ανανέωσης)**

Εκφράζεται σε **Hz** και είναι ο αριθμός των πλαισίων (ολόκληρων εικόνων) που αποτυπώνονται στην οθόνη ανά δευτερόλεπτο.

[ΕΠΙΣΤΡΕΨΤΕ ΣΤΗΝ ΑΡΧΗ ΤΗΣ ΣΕΛΙΔΑΣ](#)

## Download και Εκτύπωση

### Εγκατάσταση του οδηγού οθόνης LCD

#### Απαιτήσεις συστήματος:

PC με Windows® 95, Windows® 98, Windows® 2000, Windows® Me, Windows® XP, Vista ή μεταγενέστερη έκδοση

Εντοπίστε το πρόγραμμα οδήγησης ".inf/.icm/.cat" στο φάκελο: lcd\pc\drivers

#### **Διαβάστε το αρχείο "Readme.txt" πριν την εγκατάσταση.**

Αυτή η σελίδα σας παρέχει τη δυνατότητα να διαβάσετε το εγχειρίδιο σε μορφή .pdf. Τα αρχεία PDF μπορείτε να τα μεταφέρετε (download) στο σκληρό δίσκο σας, και μετά να τα διαβάσετε και να τα τυπώνετε με το πρόγραμμα Acrobat Reader ή με το φυλλομετρητή σας (browser).

Αν δεν είναι εγκατεστημένο το πρόγραμμα Adobe Acrobat Reader στον υπολογιστή σας, πατήστε στον αντίστοιχο σύνδεσμο για να το εγκαταστήσετε. [Adobe® Acrobat Reader for PC / Adobe® Acrobat Reader for Mac](#).

### Οδηγίες για Download

Για να "κατεβάσετε" (download) το αρχείο:

1. Πατήστε και κρατήστε πατημένο το πλήκτρο του ποντικιού πάνω από το παρακάτω εικονίδιο. (Οι χρήστες των Win95/98/2000/Me/XP/Vista πρέπει να πατήσουν το δεξιό πλήκτρο του ποντικιού.)

**Download**



**200BW8.pdf**

2. Στο μενού που θα εμφανιστεί, επιλέξτε 'Save Link As...' ('Αποθήκευση Συνδέσμου Ως...'), 'Save Target As...' ('Αποθήκευση Προορισμού Ως...') ή 'Download Link to Disk' ('Καταβίβαση Συνδέσμου σε Δίσκο').

3. Επιλέξτε τη θέση όπου θέλετε να αποθηκεύσετε το αρχείο και πατήστε στο 'Save' (αν ερωτηθείτε για το αν θέλετε να αποθηκεύσετε το αρχείο σε μορφή 'text' ή 'source', επιλέξτε 'source').

### Οδηγίες για την εκτύπωση:

Για να τυπώσετε το εγχειρίδιο:

1. Με ανοικτό το αρχείο του εγχειριδίου, ακολουθήστε τις οδηγίες του εκτυπωτή σας και τυπώστε τις σελίδες που χρειάζεστε.

## **Εγκατάσταση του προγράμματος FPadjust**

Το πρόγραμμα FP Adjust παράγει μοτίβα ευθυγράμμισης που σας βοηθούν να ρυθμίσετε σωστά την οθόνη σας (CONTRAST, BRIGHTNESS, HORIZONTAL & VERTICAL POSITION, PHASE και CLOCK).

### **Απαιτήσεις συστήματος:**

PC με Windows® 95, Windows® 98, Windows® 2000, Windows® Me, Windows® XP/Vista ή μεταγενέστερη έκδοση

### **Για να εγκαταστήσετε το πρόγραμμα FPadjust:**

Πατήστε στο σύνδεσμο ή το εικονίδιο εγκατάστασης του προγράμματος FPadjust.

ή

Πατήστε και κρατήστε πατημένο το πλήκτρο του ποντικιού πάνω από το παρακάτω εικονίδιο. (Οι χρήστες των Win95/98/2000/Me/XP/Vista πρέπει να πατήσουν το δεξιό πλήκτρο του ποντικιού.)

Download



[FP\\_setup4.3.exe](#)

- Στο μενού που θα εμφανιστεί, επιλέξτε 'Save Link As...' ('Αποθήκευση Συνδέσμου Ως...'), 'Save Target As...' ('Αποθήκευση Προορισμού Ως...') ή 'Download Link to Disk' ('Καταβίβαση Συνδέσμου σε Δίσκο').
- Επιλέξτε τη θέση όπου θέλετε να αποθηκεύσετε το αρχείο και πατήστε στο 'Save' (αν ερωτηθείτε για το αν θέλετε να αποθηκεύσετε το αρχείο σε μορφή 'text' ή 'source', επιλέξτε 'source').
- Βγείτε από το φυλλομετρητή και εγκαταστήστε το πρόγραμμα FPadjust.

**Διαβάστε το αρχείο "FP\_Readme4.3.txt" πριν την εγκατάσταση.**

[ΕΠΙΣΤΡΕΨΤΕ ΣΤΗΝ ΑΡΧΗ ΤΗΣ ΣΕΛΙΔΑΣ](#)