



[www.philips.com/welcome](http://www.philips.com/welcome)

RO Manualul utilizatorului	1
Centre de asistență pentru clienți & Garanție	41
Depanare și întrebări frecvente	47

---

# Cuprins

<b>1. Important</b> .....	<b>1</b>
1.1 Măsuri de siguranță și întreținere.....	1
1.2 Descrieri ale notațiilor.....	2
1.3 Eliminarea produsului și a ambalajelor afereente.....	3
<b>2. Configurarea monitorului</b> .....	<b>4</b>
2.1 Instalare.....	4
2.2 Manevrarea monitorului.....	7
2.3 Desfacerea suportului de la bază și a bazei (19S4L/19S4LA).....	9
2.4 Desfacerea suportului de la bază și a bazei (19S4LC/19S4LM).....	10
<b>3. Optimizarea imaginii</b> .....	<b>12</b>
3.1 SmartImage.....	12
3.2 SmartContrast.....	13
3.3 SmartSaturate.....	14
3.4 SmartSharpness.....	14
3.5 SmartControl Premium de la Philips.....	15
3.6 Ghid SmartDesktop.....	23
<b>4. Specificații tehnice</b> .....	<b>28</b>
4.1 Rezoluție și moduri de presetare.....	32
<b>5. Gestionare alimentare</b> .....	<b>33</b>
5.1 Economisirea automată a energiei.....	33
<b>6. Informații despre reglementări</b> .....	<b>34</b>
<b>7. Centre de asistență pentru clienți &amp; Garanție</b> .....	<b>41</b>
7.1 Politica Philips privind defectele de afișare a pixelilor pentru monitoarele plate.....	41
7.2 Centre de asistență pentru clienți și garanție.....	44
<b>8. Depanare și întrebări frecvente</b> .....	<b>47</b>
8.1 Depanare.....	47
8.2 Întrebări frecvente SmartControl Premium.....	49
8.3 Întrebări frecvente generale.....	51

## 1. Important

Acest ghid de utilizare electronic este destinat tuturor persoanelor care utilizează monitorul Philips. Citiți cu atenție acest manual al utilizatorului, înainte de a utiliza monitorul. Acesta conține informații și note importante referitoare la funcționarea monitorului.

Garanția Philips se aplică dacă produsul este manevrat corespunzător și utilizat în scopul pentru care a fost proiectat, în conformitate cu instrucțiunile de operare și dacă este prezentată factura sau chitanța în original, care să ateste data achiziției, numele distribuitorului, numărul produsului și numărul modelului.

### 1.1 Măsurile de siguranță și întreținere

#### Avertismente

Utilizarea de dispozitive de control, reglări sau proceduri, altele decât cele specificate în acest document, poate duce la scurtcircuite, defecțiuni electrice și/sau defecțiuni mecanice. Citiți și respectați aceste instrucțiuni la conectarea și utilizarea monitorului pentru calculator.

#### Mod de operare

- Feriți partea din spate a monitorului de razele soarelui, de becuri foarte puternice și de alte surse de căldură. Expunerea prelungită la astfel de medii poate duce la decolorarea și deteriorarea monitorului.
- Este necesară îndepărtarea obiectelor ce ar putea cădea în orificiile de ventilație, precum și a celor care pot împiedica răcirea componentelor monitorului.
- A nu se bloca orificiile de ventilație ale carcasei.

- Se va asigura un acces facil la ștecher și la priză de curent, în momentul poziționării monitorului.
- În cazul închiderii monitorului prin debransarea cablului de alimentare de la sursa de curent alternativ sau continuu, se va aștepta 6 secunde anterior recuplării acestuia, pentru o funcționare normală a monitorului.
- A se utiliza numai cablul de alimentare corespunzător; furnizat, de fiecare dată, de către Philips. Dacă lipsește cablul de alimentare, se va contacta centrul de service local. (Vă rugăm, adresați-vă Centrului de Informații și Asistență Clienți)
- Nu supuneți monitorul la vibrații mari sau la șocuri puternice pe parcursul manevrării.
- A nu se lovi sau scăpa monitorul în timpul funcționării sau transportului.

#### Întreținere

- Pentru a vă proteja monitorul de defecțiuni, nu aplicați presiune exagerată pe ecranul monitorului. Pentru deplasarea monitorului, acesta va fi apucat de ramă; a nu se ridica monitorul apucându-l de panou.
- În cazul în care monitorul nu va fi utilizat o perioadă îndelungată, acesta se va debransa de la sursă.
- Dacă este necesar, monitorul se va curăța cu o cârpă umedă, ulterior debransării. Ecranul poate fi șters cu o cârpă uscată, când nu este sub tensiune. Totuși, pentru curățarea monitorului, nu se vor folosi niciodată solvenți organici, precum alcool, sau soluții pe bază de amoniac.
- Pentru a se evita riscul apariției suprasarcinii electrice și deteriorării permanente a monitorului, acesta nu se va expune la praf, ploaie, apă, sau medii cu umezeală excesivă.
- Dacă monitorul este expus la umezeală, va fi șters cu o cârpă umedă, cât mai curând posibil.
- Dacă în monitor pătrund substanțe străine sau apă, se va întrerupe imediat sursa de alimentare și se va debransa cablul de la priză. Apoi, se va extrage substanța respectivă, urmând ca monitorul să fie trimis la centrul de service.

- Nu depozitați sau utilizați monitorul în locuri expuse la căldură, la lumina directă a soarelui sau la frig excesiv.
- Pentru păstrarea funcționării optime a monitorului și prelungirea duratei sale de viață, acesta va fi plasat într-un spațiu ai cărui parametri de temperatură și umiditate se situează în următoarea gamă de valori:
  - Temperatură: 0-40°C 32-95°F
  - Umiditate: 20-80% RH

### Informații importante despre imaginile remanente

- Activați întotdeauna un program screen saver cu mișcare când lăsați monitorul nesupravegheat. Activați întotdeauna o aplicație periodică de reîmprospătare a ecranului atunci când monitorul va afișa un conținut static. Afișarea neîntreruptă a imaginilor statice o perioadă lungă poate produce "imagini remanente", cunoscute și ca "post-image" sau "image fantomă" pe ecranul dumneavoastră.
- "Imaginile remanente", "post-imaginile" sau "imaginile fantomă" reprezintă un fenomen binecunoscut în tehnologia panourilor pentru monitor. În majoritatea cazurilor, "imaginea remanentă" sau "post-imaginea" sau "imaginea fantomă" vor dispărea treptat într-un interval de timp după deconectarea de la alimentarea cu energie electrică.

### Avertisment

Dacă nu se activează screen saver-ul sau nu se modifică periodic imaginea afișată, este posibil să apară o imagine remanentă care nu va mai dispărea și nu va putea fi eliminată. Deteriorarea menționată mai sus nu este acoperită de garanție.

### Service

- Carcasa trebuie desfăcută numai de către personalul calificat din service.
- Dacă este necesar un document pentru reparație sau integrare, se va contacta centrul de service local. (vezi paragraful "Centrul de Informații pentru Clienți")
- Pentru informații referitoare la transport, consultați rubrica "Specificații tehnice".
- A nu se lăsa monitorul în mașină/portbagaj, sub acțiunea directă a razelor solare.

### Observație

În cazul în care monitorul nu funcționează normal, sau când nu știți cum să procedați ulterior aplicării instrucțiunilor din acest manual, este necesară consultarea unui specialist în service.

---

## 1.2 Descrieri ale notațiilor

Următoarele subcapitole descriu convențiile de notație utilizate în acest document. Observații, atenționări și avertismente. Fragmente de text din acest ghid sunt însoțite de pictograme și pot apărea cu caractere aldine sau italice. Fragmentele respective conțin observații, atenționări sau avertismente. Acestea sunt utilizate după cum urmează:

### Observație

Această pictogramă indică informații și sfaturi importante care vă pot ajuta să utilizați mai eficient calculatorul dvs.

### Atenție

Această pictogramă indică informații despre modalități de evitare a eventualelor defecțiuni ale hardware-ului și a pierderii de date.

### Avertisment

Această pictogramă indică riscul potențial de vătămare corporală și prezintă modalități de evitare a problemei. Anumite avertismente pot apărea în diferite formate și este posibil să nu fie însoțite de pictograme. În aceste situații, prezentarea specifică a avertismentului este impusă de autoritatea de reglementare legală.

### 1.3 Eliminarea produsului și a ambalajelor aferente

#### Waste Electrical and Electronic Equipment- WEEE



This marking on the product or on its packaging illustrates that, under European Directive 2002/96/EC governing used electrical and electronic appliances, this product may not be disposed of with normal household waste. You are responsible for disposal of this equipment through a designated waste electrical and electronic equipment collection. To determine the locations for dropping off such waste electrical and electronic, contact your local government office, the waste disposal organization that serves your household or the store at which you purchased the product.

Your new monitor contains materials that can be recycled and reused. Specialized companies can recycle your product to increase the amount of reusable materials and to minimize the amount to be disposed of.

All redundant packing material has been omitted. We have done our utmost to make the packaging easily separable into mono materials.

Please find out about the local regulations on how to dispose of your old monitor and packing from your sales representative.

#### Taking back/Recycling Information for Customers

Philips establishes technically and economically viable objectives to optimize the environmental performance of the organization's product, service and activities.

From the planning, design and production stages, Philips emphasizes the important of making products that can easily be recycled. At Philips, end-of-life management primarily entails participation in national take-back initiatives and recycling programs whenever possible, preferably in cooperation with competitors, which recycle all materials (products and related packaging material) in accordance with all Environmental Laws and taking back program with the contractor company.

Your display is manufactured with high quality materials and components which can be recycled and reused.

To learn more about our recycling program please visit <http://www.philips.com/sites/philipsglobal/about/sustainability/ourenvironment/productrecyclingservices.page>.

## 2. Configurarea monitorului

### 2.1 Instalare

#### 1 Conținutul pachetului

19S4L/19S4LA

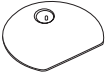
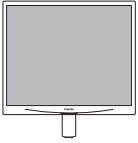

DVI (optional)



VGA (optional)



Audio (optional)

19S4LC/19S4LM

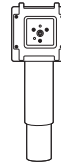
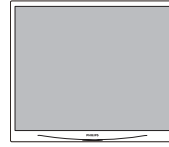

DVI (optional)

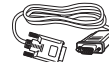

VGA (optional)



Audio (optional)

**2 Instalarea suportului bazei (19S4L/19S4LA)**

1. Așezați monitorul cu fața în jos pe o suprafață moale și netedă, având grijă să nu zgâriați sau deteriorați ecranul.

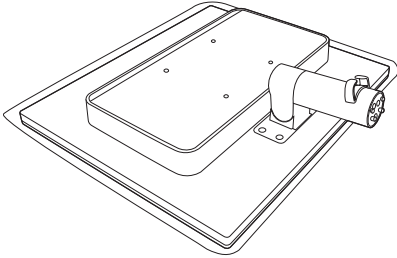

2. Țineți suportul bazei monitorului cu ambele mâini și introduceți ferm suportul bazei în șanțul special.

- (1) Montați cu atenție baza pe picior și verificați dacă este bine fixată.
- (2) Strângeți manual șurubul din partea inferioară a bazei pentru a o fixa pe picior.

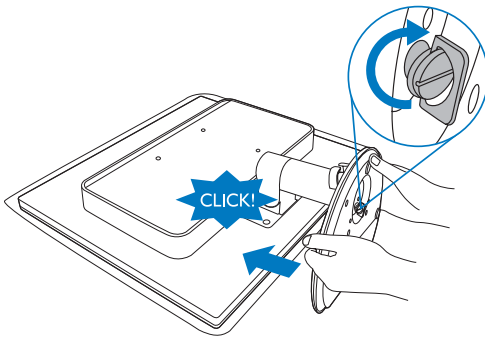

**3 Instalarea suportului bazei (19S4LC/19S4LM)**

1. Așezați monitorul cu fața în jos pe o suprafață moale și netedă, având grijă să nu zgâriați sau deteriorați ecranul.

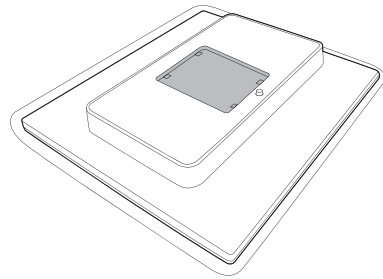

2. Fixați baza în zona de montare VESA.

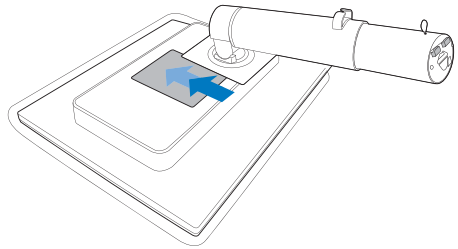

3. Țineți suportul bazei monitorului cu ambele mâini și introduceți ferm suportul bazei în șanțul special.
  - (1) Montați cu atenție baza pe picior și verificați dacă este bine fixată.
  - (2) Strângeți manual șurubul din partea inferioară a bazei pentru a o fixa pe picior.

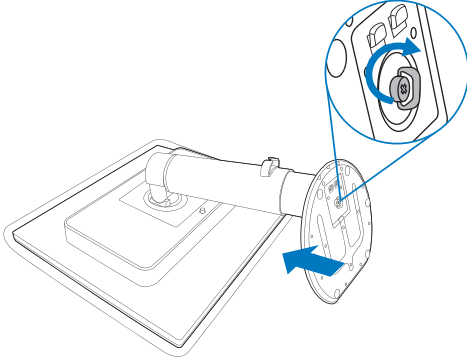

## 4 Conectarea la computer

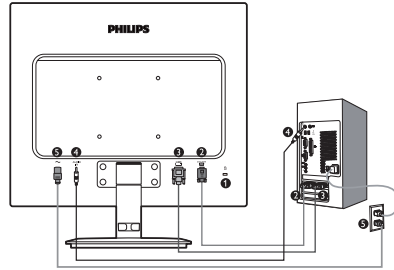

- 1 Port Kensington antifurt
- 2 Intrare VGA
- 3 Intrare DVI-D
- 4 Intrare audio (19S4LA/19S4LM)
- 5 Intrare alimentare c.a.

### Conectarea la PC

1. Conectați ferm cablul de alimentare în spatele monitorului.
2. Opriti computerul și deconectați cablul de alimentare al acestuia.
3. Conectați cablul de semnal al monitorului la conectorul video din partea posterioară a computerului.
4. Conectați cablul audio al PC-ului la conectorul audio de pe spatele computerului dvs.
5. Conectați cablurile de alimentare ale computerului și monitorului la o priză din apropiere.
6. Porniți computerul și monitorul. Dacă este afișată o imagine pe monitor, instalarea este finalizată.



## 2.2 Manevrarea monitorului

## 1 Descrierea produsului văzut din față

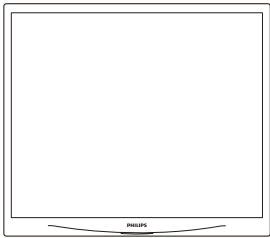

19S4L/19S4LC

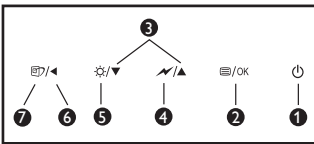

19S4LA/19S4LM

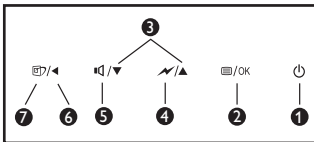

1		Pornirea și oprirea alimentării monitorului.
2		Accesarea meniului OSD.
3		Reglarea meniului OSD.
4		Reduce luminozitatea cu până la 50% printr-o singură apăsare.
5		Reglează luminozitatea.
		Pentru reglarea volumului ecranului.
6		Revenirea la nivelul OSD anterior.
7		SmartImage. Puteți alege unul dintre cele 6 moduri: Office (Birou), Photo (Fotografie), Movie (Film), Game (Jocuri), Economy (Economic) și Off (Dezactivat).

## 2 Descrierea afișării pe ecran (OSD)

## Ce înseamnă OSD (afișarea pe ecran)?

Toate monitoarele Philips dispun de caracteristica OSD (afișarea reglajelor pe ecran). Acest lucru permite utilizatorului final să selecteze funcțiile monitorului direct de pe ecran, prin intermediul unei ferestre de instrucțiuni. Mai jos este prezentată o interfață OSD, ușor de utilizat:

19S4LA/19S4LM



19S4L/19S4LC



## Instrucțiuni fundamentale și simple referitoare la tastele de control

În sistemul prezentat în imaginea de mai sus, utilizatorul poate apăsa butoanele de pe partea frontală a monitorului pentru a deplasa cursorul, **OK** pentru a confirma sau a modifica o selecție.

## Meniul OSD

Mai jos, este prezentată imaginea integrală a structurii afișării pe ecran. Puteți consulta ulterior această imagine, în cazul în care veți dori să navigați între diferitele ajustări.

Main menu	Sub menu	
Input	VGA	
	DVI (available for selective models)	
Picture	Brightness	0~100
	Contrast	0~100
	SmartContrast	On, Off
	Gamma	1.8, 2.0, 2.2, 2.4, 2.6
Audio (available for selective models)		
Audio	Stand Alone	On, Off
	Mute	On, Off
Color	Color Temp.	5000K, 6500K, 7500K, 8200K, 9300K, 11500K
	sRGB	
	User Define	Red: 0~100 Green: 0~100 Blue: 0~100
Language	English, Español, Français, Deutsch, Italiano, Português, Русский, 简体中文	
OSD Settings	Horizontal	0~100
	Vertical	0~100
	Transparency	Off, 1, 2, 3, 4
	OSD Time out	5, 10, 20, 30, 60
Setup	Auto	
	Power LED	0, 1, 2, 3, 4
	H. Position	0~100
	V. Position	0~100
	Phase	0~100
	Clock	0~100
	Resolution Notification	On, Off
	Reset	Yes, No
	Information	

## 3 Notificarea privind rezoluția

Acest monitor este conceput pentru performanțe optime la rezoluția sa nativă, 1280×1024 la 60 Hz. Dacă monitorul este pornit și este setat la o altă rezoluție, pe ecran se afișează o alertă: Pentru cele mai bune rezultate utilizați 1280×1024 la 60Hz. Afișarea alertei privind rezoluția nativă poate fi dezactivată din Setup (Configurare) în meniul OSD (afișare pe ecran).

## 4 Funcție fizică

Înclinare

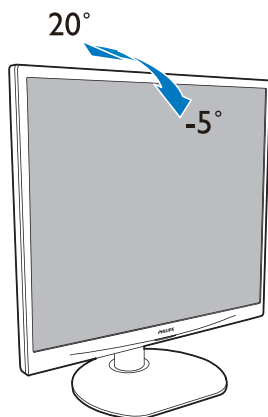

Pivotare (19S4LC/19S4LM)

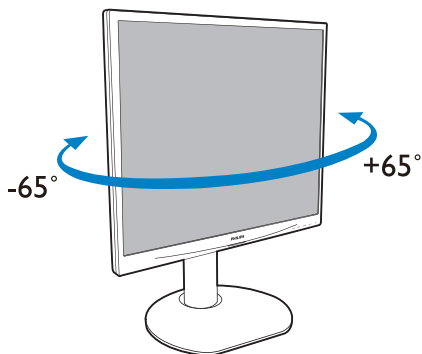

### Reglare pe înălțime (19S4LC/19S4LM)

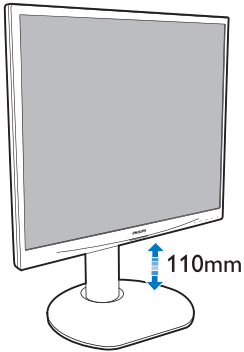

### Pivot (19S4LC/19S4LM)

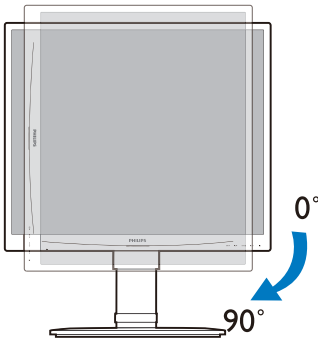

## 2.3 Desfacerea suportului de la bază și a bazei (19S4L/19S4LA)

### 1 Demontarea suportului de la bază

Înainte de a începe dezasamblarea bazei monitorului, urmați instrucțiunile de mai jos pentru a evita deteriorarea sau vătămarea corporală.

1. Așezați monitorul cu fața în jos pe o suprafață moale, având grijă să nu zgâriați și să nu deteriorați ecranul.

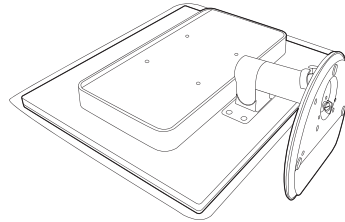

2. Detașați baza de pe picior astfel:

- (1) Deșurubați manual șurubul din partea inferioară a bazei.
- (2) Mișcați baza cu atenție în sus și în jos pentru a o debloca și extrageți-o de pe picior.

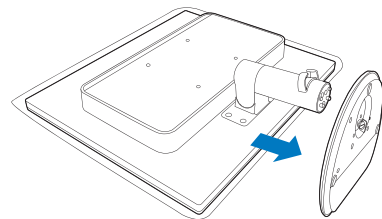
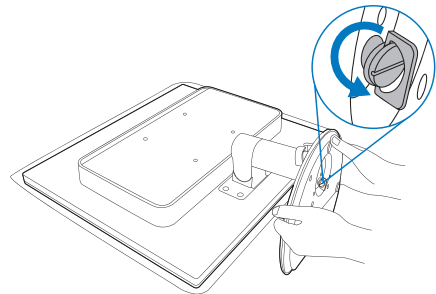

### 2 Scoateți baza

Condiție:

- Pentru aplicații de montare standard VESA

Scoateți cele 4 piulițe și apoi desfaceți baza de monitor.

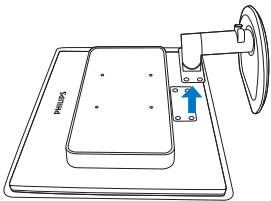
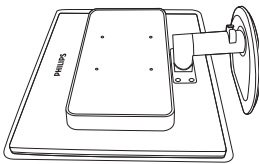
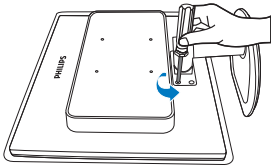

### ⚠ Observație

Acest monitor acceptă o interfață de montare compatibilă VESA de 100 mm x 100 mm.

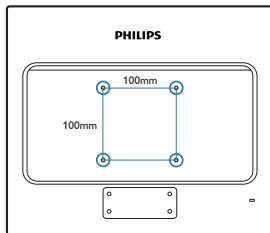

### 2.4 Desfacerea suportului de la bază și a bazei (19S4LC/19S4LM)

#### 1 Demontarea suportului de la bază

Înainte de a începe dezasambarea bazei monitorului, urmați instrucțiunile de mai jos pentru a evita deteriorarea sau vătămarea corporală.

1. Așezați monitorul cu fața în jos pe o suprafață moale, având grijă să nu zgâriați și să nu deteriorați ecranul.

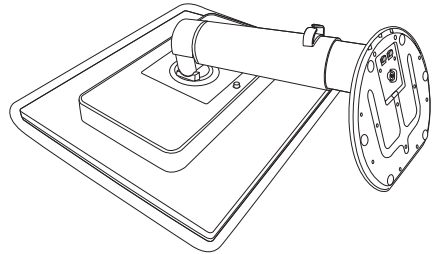

2. Detașați baza de pe picior astfel:

- (1) Deșurubați manual șurubul din partea inferioară a bazei.
- (2) Mișcați baza cu atenție în sus și în jos pentru a o debloca și extrageți-o de pe picior.

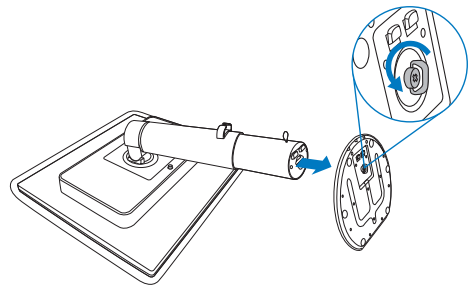

### 2 Scoateți baza

Condiție:

- Pentru aplicații de montare standard VESA

1. Întindeți la maxim baza monitorului.

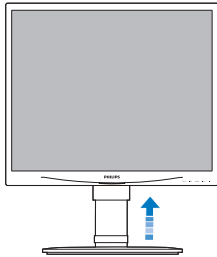

2. Așezați monitorul cu fața în jos pe o suprafață moale, având grijă să nu zgâriați sau deteriorați ecranul. Ridicați apoi suportul monitorului.

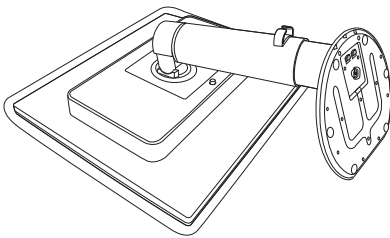

3. Țineți apăsat butonul de deblocare, mișcați de bază și scoateți-o.

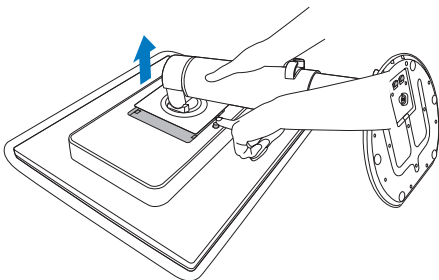

### Observație

Acest monitor acceptă o interfață de montare compatibilă VESA de 100 mm x 100 mm.

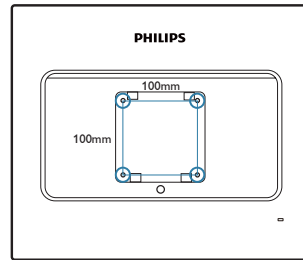

## 3. Optimizarea imaginii

### 3.1 SmartImage

#### 1 Ce este?

SmartImage oferă presetări care optimizează afișajul pentru diferite tipuri de conținut, reglând dinamic luminozitatea, contrastul, culoarea și claritatea în timp real. Indiferent dacă lucrați cu aplicații de text, de afișare de imagini sau vă uitați la un videoclip, Philips SmartImage vă asigură o performanță grozavă și optimizată a monitorului.

#### 2 De ce am nevoie de acesta?



Dacă vă doriți un monitor care vă asigură afișarea optimizată a tuturor tipurilor de conținut, software-ul SmartImage vă reglează în mod dinamic și în timp real luminozitatea, contrastul, culorile și claritatea pentru a vă îmbunătăți experiența vizuală cu acest monitor.

#### 3 Cum funcționează?

SmartImage este o tehnologie exclusivă, de ultimă generație de la Philips care analizează conținutul afișat pe ecranul dvs. Bazat pe un scenariu pe care îl selectați chiar dvs., SmartImage îmbunătățește în mod dinamic contrastul, saturația culorilor și claritatea imaginilor, astfel încât calitatea conținutului afișat să fie îmbunătățită - toate acestea în timp real și prin apăsarea unui singur buton.

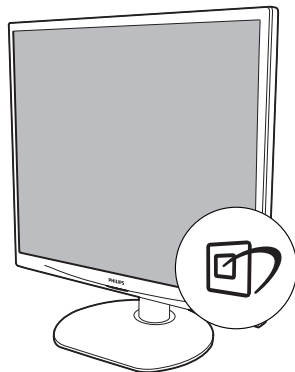
#### 4 Cum se activează SmartImage?



1. Apăsați  pentru a lansa afișajul pe ecran SmartImage.
2. Apăsați în continuare  pentru a comuta între Office (Birou), Photo (Fotografie), Movie (Film), Game (Jocuri), Economy (Economic) și Off (Dezactivat).
3. Afișajul pe ecran SmartImage va rămâne pe ecran timp de 5 secunde sau puteți apăsa "OK" pentru a confirma.
4. Atunci când SmartImage este activat, schema sRGB este dezactivată automat. Pentru a utiliza sRGB trebuie să dezactivați SmartImage cu butonul  de pe rama față a monitorului.

În afară de utilizarea tastei  pentru a defila în jos, puteți să apăsați de asemenea butoanele ▼▲ pentru a alege și apăsați "OK" pentru a confirma selecția și închideți OSD-ul SmartImage.

Puteți alege dintre șase moduri: Office (Birou), Photo (Fotografie), Movie (Film), Game (Jocuri), Economy (Economic) și Off (Dezactivat).

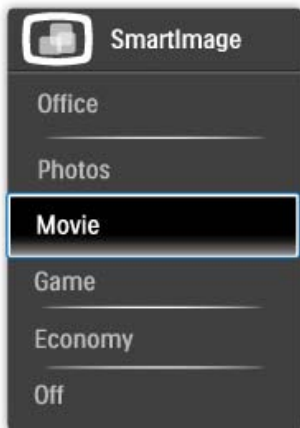

- **Office (Birou):** Îmbunătățește calitatea textului și reduce luminozitatea pentru a crește lizibilitatea și a reduce stresul asupra ochilor. Acest mod îmbunătățește semnificativ lizibilitatea și productivitatea atunci când lucrați cu foi de calcul, fișiere PDF, articole scanate sau alte aplicații generale de birou.
- **Photo (Fotografie):** Acest profil combină saturația culorii, contrast dinamic și îmbunătățire a clarității pentru a afișa fotografiile și alte imagini cu claritate extraordinară în culori vibrante - toate fără artefacte și culori șterse.
- **Movie (Film):** Luminozitatea crescută, saturația adâncită a culorii, contrastul dinamic și o claritate accentuată afișează toate detaliile din zonele întunecate ale secvențelor video fără culori șterse în zonele mai luminoase menținând valori naturale dinamice pentru o afișare video de cea mai bună calitate.
- **Game (Jocuri):** Activează circuitul de curse pentru cel mai bun timp de răspuns, reduce marginile în zigzag pentru ca obiectele de pe ecran să se miște rapid, îmbunătățește raportul de contrast pentru scenele luminoase și întunecoase, prin urmare acest profil asigură cea mai bună experiență de joc pentru împătimitii de jocuri.

- **Economy (Economic):** În acest profil, luminozitatea și contrastul sunt reglate și retroiluminarea este reglată fin pentru afișarea corectă a aplicațiilor de birou de zi cu zi și a reduce consumul electric.
- **Off (Dezactivat):** Fără optimizare cu SmartImage.

---

## 3.2 SmartContrast

### 1 Ce este?

Tehnologie unică ce analizează dinamic conținutul afișat și optimizează automat contrastul monitorului pentru o claritate vizuală maximă și o experiență vizuală superbă; sporește iluminarea de fundal pentru imagini mai clare, mai luminoase sau o reduce pentru afișarea clară a imaginilor pe fundal întunecat.

### 2 De ce am nevoie de acesta?

Doriți cea mai bună claritate vizuală și confort de vizualizare pentru fiecare tip de conținut. SmartContrast controlează dinamic contrastul și reglează retroiluminarea pentru ca imaginile jocurilor și cele video să fie clare, contrastante și luminoase sau afișează text clar, lizibil pentru munca de birou. Prin reducerea consumului electric al monitorului puteți reduce costurile cu energia și prelungi durata de viață a monitorului.

### 3 Cum funcționează?

Atunci când activați SmartContrast, acesta va analiza în timp real conținutul afișat pentru a ajusta culorile și pentru a controla intensitatea iluminării de fundal. Această funcție va îmbunătăți în mod dinamic contrastul pentru o experiență de divertisment grozavă atunci când vizionați videoclipuri sau vă jucați.

---

## 3.3 SmartSaturate

### 1 Ce este?

Tehnologia Smart controlează saturația culorilor; gradul de amestec al unei culori de pe ecran în alte culori învecinate, pentru ca imaginile rezultate să fie bogate și vibrante și să vă bucurați și mai mult de videoclipuri.

### 2 De ce am nevoie de acesta?

Doriți imagini consistente, vibrante pentru mai multă distracție atunci când vizualizați fotografii sau secvențe video.

### 3 Cum funcționează?

SmartSaturate controlează în mod dinamic saturația culorilor; gradul de amestec al unei culori de pe ecran în alte culori învecinate, pentru ca imaginile rezultate să fie bogate și vibrante și să vă bucurați și mai mult de vizualizarea imaginilor sau a videoclipurilor în modul de afișare Movie (Film) sau Game (Jocuri). Această funcție este dezactivată pentru o afișare de cea mai bună calitate a aplicațiilor de birou și în modul Economy (Economic) pentru a reduce consumul de energie.

---

## 3.4 SmartSharpness

### 1 Ce este?

Tehnologie inteligentă care crește claritatea atunci când aveți nevoie pentru cea mai bună performanță de afișare și mai multă distracție atunci când vizualizați secvențe video sau fotografii.

### 2 De ce am nevoie de acesta?

Doriți imagini consistente, vibrante pentru mai multă distracție atunci când vizualizați fotografii sau secvențe video.

### 3 Cum funcționează?

Tehnologia Smart îmbunătățește claritatea atunci când vreți să vă bucurați de cea mai ridicată calitate a imaginii și de cea mai mare distracție când vizualizați videoclipuri sau fotografii în modul Movie (Film) sau Game (Jocuri). Această funcție este dezactivată pentru o afișare de cea mai bună calitate a aplicațiilor de birou și în modul Economy (Economic) pentru a reduce consumurile de energie.



### 3.5 SmartControl Premium de la Philips

Noul software SmartControl Premium de la Philips vă permite controlul asupra monitorului prin intermediul unei interfețe grafice afișate pe ecran și ușor de utilizat. Reglările complicate fac parte din trecut deoarece acest software prietenos pentru utilizator vă ghidează prin reglarea fină a rezoluției, calibrarea culorilor, Ceas/Ajustări de fază, reglare a punctului de alb RGB etc.

Echipată cu cea mai recentă tehnologie care constă într-un altgoritm central pentru procesare și răspuns rapide, această pictogramă animată atrăgătoare bazată pe un software compatibil cu Windows 7 este gata să vă intensifice experiența cu monitoarele Philips!

#### 1 Instalare

- Urmați instrucțiunile și terminați instalarea.
- Puteți lansa software-ul după finalizarea instalării.
- Dacă doriți să lansați mai târziu, puteți să faceți clic pe scurtătura de pe desktop sau de pe bara de instrumente.

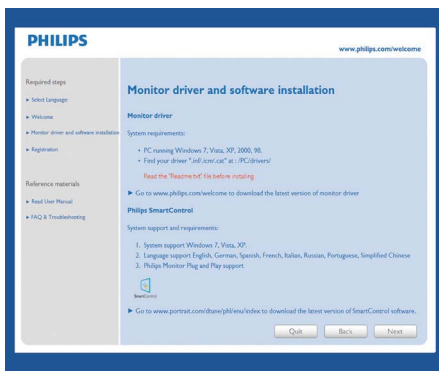

#### Prima lansare - Expert

- În momentul primei instalări a SmartControl Premium, înainte de lansare se va deschide în mod automat Wizard (Expert).
- Asistentul vă va ghida pe parcursul reglării performanței monitorului dvs. pas cu pas.
- Puteți merge la meniul Plug-in pentru a lansa un asistent mai târziu.
- Puteți regla mai multe opțiuni fără asistent din fila St ard.



## 2 Începeți cu fila St ar.d:

### Meniu Adjust (reglare):

- Meniul Adjust (reglare) vă permite să reglați Brightness (luminozitate), Contrast, Focus (focalizare), Position (poziție) și Resolution (rezoluție).
- Puteți urma instrucțiunile și efectua reglarea.
- Anulați mesajele pentru utilizator dacă doriți să anulați instalarea.

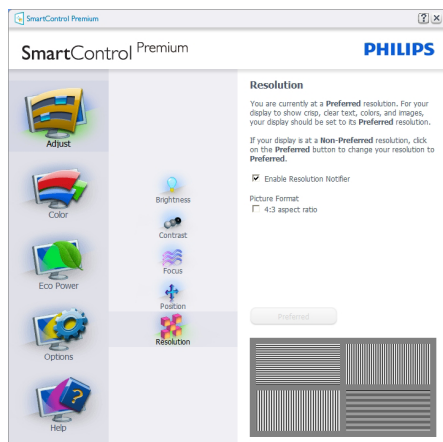
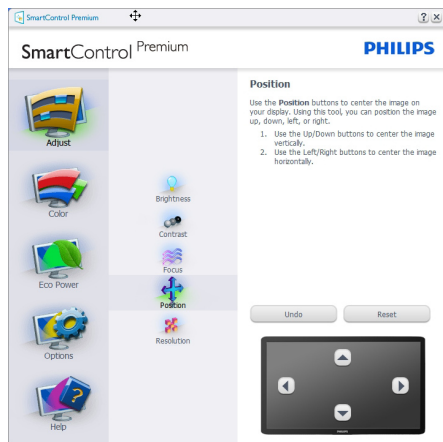
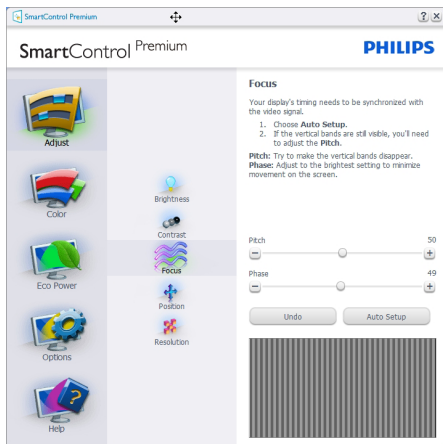
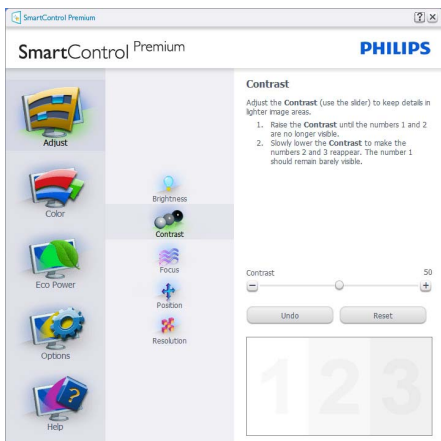
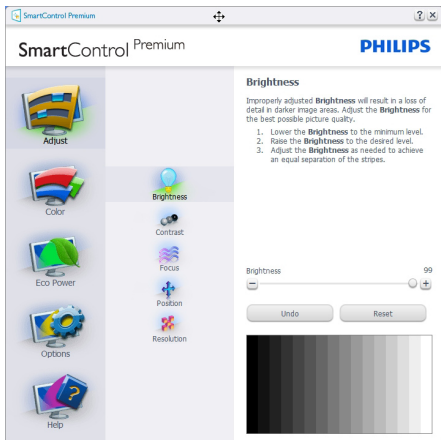

## Meniu Color (culori):

- Meniul Color (culori) vă permite să eglăți RGB, Black Level (nivel de negru), White Point (punct de alb), Display Gamma (Gamma afișare), Color Calibration (calibrare culoare) și SmartImage (consultați secțiunea SmartImage).
- Puteți urma instrucțiunile și efectua reglarea.
- Consultați tabelul de mai jos pentru elementul din submeniu pe baza introducerii dvs.
- Exemplu pentru calibrare culoare

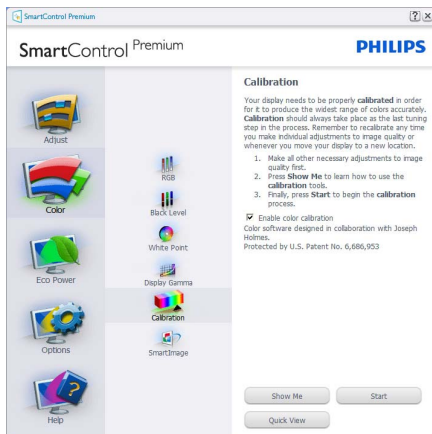
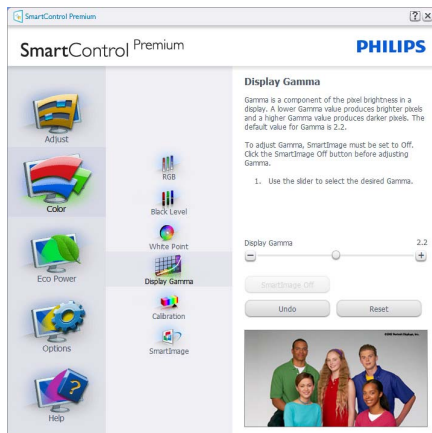
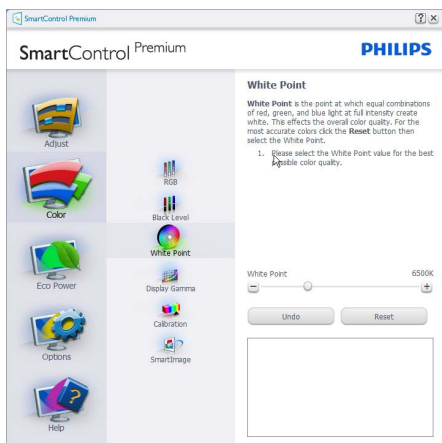
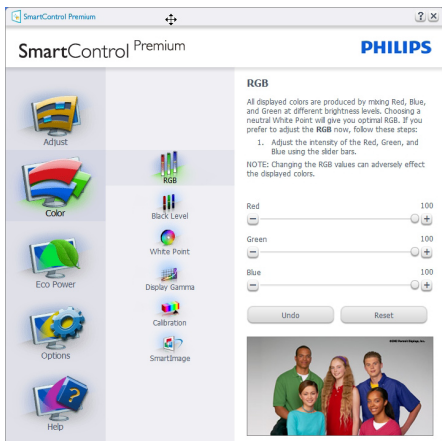

1. "Show Me (arată-mi)" pornește tutorialul de calibrare a culorii.
2. Start - pornește secvența de calibrare a culorii în 6 pași.
3. Quick View (vizualizare rapidă) încarcă imaginea înainte/după.
4. Pentru a reveni la fila inițială Color (culori) faceți clic pe butonul Cancel (anulare).
5. Enable color calibration (activare calibrare culori) - implicit este pornită. Dacă este debifată, nu permite calibrarea culorilor; face inactive butoanele start și quick view.
6. Trebuie să aveți informații brevetate în ecranul de calibrare.

## ECRAN DE CALIBRARE A PRIMEI CULORI:

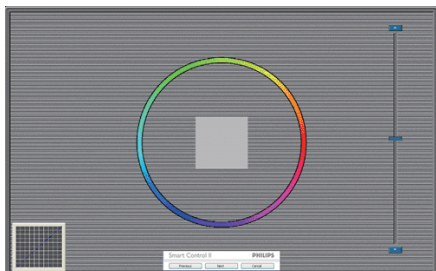

- Butonul Previous (anterior) este dezactivat până la al doilea ecran de culoare.
- Next (următor) trece la următoarea țintă (6 ținte).
- Final merge la fila File (fișier) > Presets (presetări).
- Cancel (anulare) închide interfața cu utilizatorul și revine la pagina de plug-in.

## SmartImage

Permite utilizatorului să schimbe setarea pentru afișare îmbunătățită pe bază de conținut.

Atunci când este setat Entertainment (divertisment), SmartContrast și SmartResponse sunt activate.

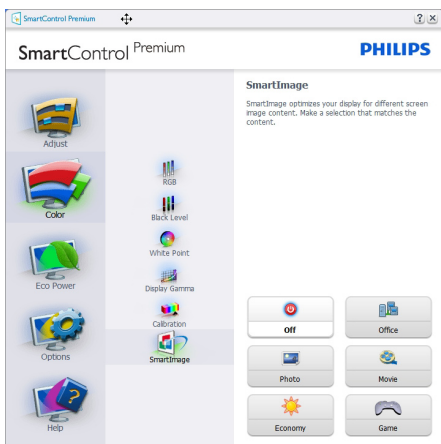

## ECO Power

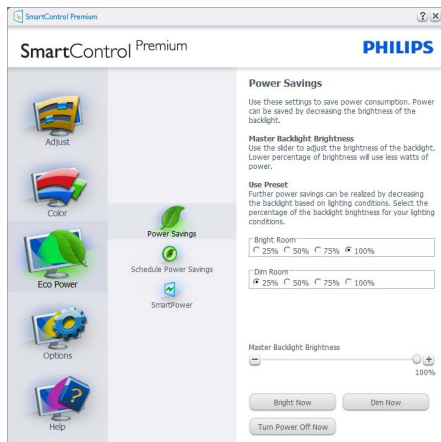

Panoul Theft Deterrence (Antifurt) va fi activ doar în momentul selectării Theft Deterrence Mode (Mod antifurt) din meniul vertical Plug Ins (Inserturi).

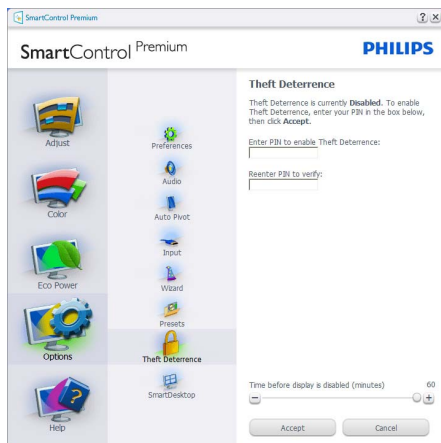

Pentru a activa Antifurt, faceți clic pe modul Enable Theft Deterrence (Activare antifurt) și se va afișa următorul ecran:

- Utilizatorul poate introduce un PIN între 4 și 9 cifre.
- După introducerea PIN-ului, butonul Accept conduce utilizatorul la caseta de dialog contextuală de pe pagina următoare.
- Numărul minim de minute setat la 5. Cursorul setat la 5 implicit.
- Nu necesită ca afișajul să fie atașat la o gazdă diferită pentru a intra în mod Theft Deterrence (anti-furt).



După crearea PIN-ului, fila Theft Deterrence (anti-furt) va indica Theft Deterrence Enabled (anti-furt activat) și va oferi butonul PIN Options (opțiuni PIN):

- Este afișat Theft Deterrence Enabled (anti-furt activat).
- Modul Disable Theft Deterrence (Dezactivare antifurt) deschide ecranul panou pe pagina următoare.
- Butonul PIN Options este disponibil doar după ce utilizatorul creează PIN-ul, butonul deschide site-ul web PIN de securitate.

**Options > Preferences** - Va fi activă doar când selectați Preferences (preferințe) din meniul derulant Options (opțiuni). Pe un afișaj neacceptat capabil de DDC/CI, sunt disponibile doar filele Help (ajutor) și Options.

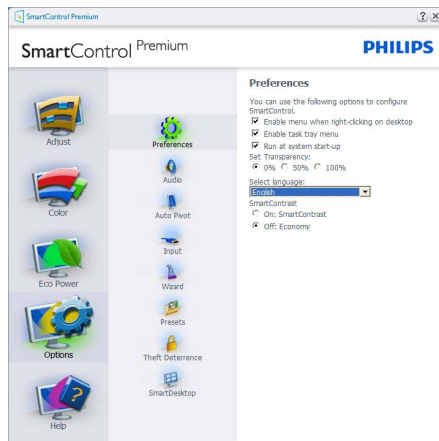

- Afișează setările preferate curente.
- O bifă activează funcția. Caseta de selectare este un comutator.
- Meniul Enable Context (activare context) pe desktop este selectat (On) (pornit) implicit. Enable Context menu (Activare meniul contextual) afișează selecțiile SmartControl Premium pentru Select Preset (Selectare informații prestabilite) și Tune Display (Reglare afișare) în meniul contextual de pe desktop care se deschide cu clic dreapta. Dezactivarea elimină SmartControl Premium din meniul contextual deschis prin clic dreapta.
- Pictograma Enable Task Tray (activare bară de sarcini) este selectată (On) implicit. Enable context menu (Activare meniul contextual) afișează bara de instrumente pentru SmartControl Premium. Un clic dreapta pe pictograma barei de sarcini afișează opțiunile de meniu pentru Help (ajutor), Technical Support (suport tehnic), Verificați Upgrade (actualizare), About (despre) și Exit (ieșire). Atunci când meniul Enable task tray este dezactivat, pictograma barei de sarcini va afișa doar EXIT.

### 3. Optimizarea imaginii

- Run at Startup (rulare la pornire) este selectat (On) implicit. Atunci când este dezactivat, SmartControl Premium nu se va lansa la pornire și nu va fi în bara de sarcini. Singurul mod de a lansa SmartControl Premium este fie de la scurătura de pe desktop sau din fișierele de program. Orice presetare setată să ruleze la pornire nu se va încărca când această casetă este debifată (Disabled) (dezactivat).
- Enable transparency mode (Activare mod transparent) (Windows 7, Vista, XP). Implicit este 0% Opaque (opacitate).

**Options > Input** - Va fi activă doar când selectați Input (intrare) din meniul derulant Options (opțiuni). Pe un afișaj neacceptat capabil de DDC/CI, sunt disponibile doar filele Help (ajutor) și Options. Celelalte file SmartControl Premium sunt indisponibile.



- Afișați fila de instrucțiuni Source (sursă) și setarea sursei de intrare curente.
- La afișajele cu o singură intrare, această filă nu va fi vizibilă.

**Options > Audio** - Va fi activă doar când selectați Volume (volum) din meniul derulant Options. Pe un afișaj neacceptat capabil de DDC/CI, sunt disponibile doar filele Help (ajutor) și Options.

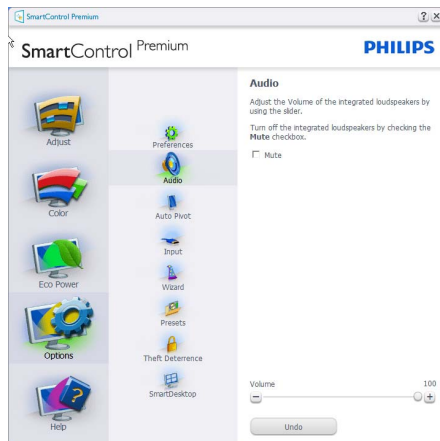

**Opțiune > Auto Pivot (Pivotare automată)**

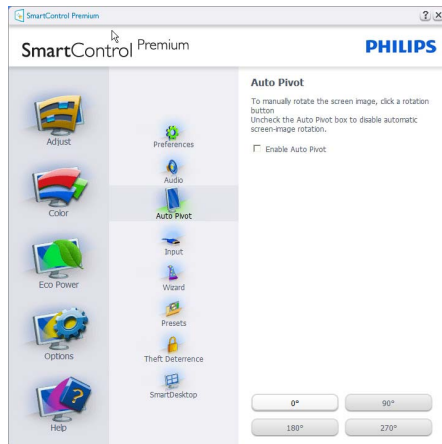

**Help > User Manual** - Va fi activă doar când selectați User Manual (manual utilizator) din meniul derulant Help. Pe un afișat neacceptat capabil de DDC/CI, sunt disponibile doar filele Help (ajutor) și Options.

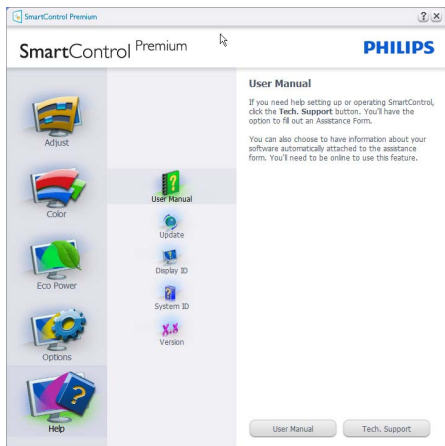

**Help > Version** - Va fi activă doar când selectați Version (versiune) din meniul derulant Help. Pe un afișat neacceptat capabil de DDC/CI, sunt disponibile doar filele Help (ajutor) și Options.

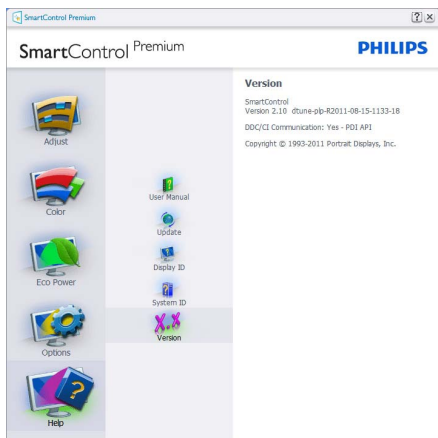

### Meniu Context Sensitive (contextual)

Meniul Context Sensitive (contextual) este Enabled (activat) implicit. Dacă Enable Context Menu a fost bifat în fila Options > Preferences, atunci meniul va fi vizibil.



Context Menu are patru opțiuni:

- SmartControl Premium - Când este selectat se afișează About Screen (Despre ecran).
- Select Preset (Selectare informații prestabilite) - Oferă un meniu ierarhic al presetărilor salvate pentru utilizare imediată. O bifă afișează presetarea selectată în mod curent. Factory Preset (presetare din fabrică) poate fi apelată din meniul derulant.
- Tune Display (Reglare afișare) - Deschide panoul de control SmartControl Premium.
- SmartImage - Bifați setările curente Office, Photo, Movie, Game, Economy, Off.

#### Meniu Task Tray (bară de sarcini) activat

Meniul barei de sarcini poate fi afișat făcând clic dreapta pe pictograma SmartControl Premium din bara de sarcini. Clic stânga va lansa aplicația.

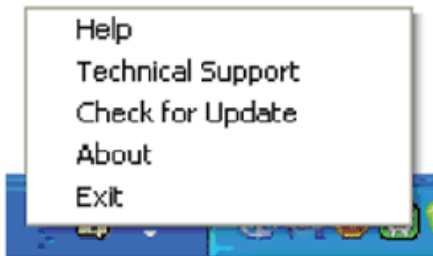

Bara de sarcini are cinci opțiuni:

- Help (Ajutor) - Acces la fișierul User Manual (manual de utilizare): Deschide fișierul Manual utilizator utilizând fereastra de browser implicită.
- Technical Support (suport tehnic) - afișează pagina de suport tehnic.
- Check for Update (Verificați actualizare) - conduce utilizatorul la PDI L ing și verifică versiunea utilizatorului cu cea mai recentă disponibilă.
- About (despre) - Afișează informații de referință detaliate: versiune produs, informații referitoare la distribuție și numele produsului.
- Exit (Ieșire) - Închide SmartControl Premium. Pentru a rula SmartControl Premium din nou, selectați SmartControl Premium din meniul Program, faceți dublu clic pe pictograma PC de pe desktop sau reporniți sistemul.



#### Meniu Task Tray (bară de sarcini) dezactivat

Când bara de sarcini este dezactivată în dosarul de preferință, este disponibilă doar opțiunea EXIT. Pentru a elimina complet SmartControl Premium din bara de instrumente, dezactivați Run at Startup (Executare la lansare) din Options > Preferences (Opțiuni > Preferințe).

#### 🔴 Observație

Toate ilustrațiile din această secțiune au rol orientativ. Versiunea software-ului SmartControl poate fi modificată fără notificare. Verificați site-ul Web oficial Portrait [www.portrait.com/dtune/ph/enu/index](http://www.portrait.com/dtune/ph/enu/index) pentru a descărca cea mai recentă versiune a software-ului SmartControl.



## 3.6 Ghid SmartDesktop

### 1 SmartDesktop

SmartDesktop face parte din SmartControl Premium. Instalați SmartControl Premium și selectați SmartDesktop din Opțiuni.

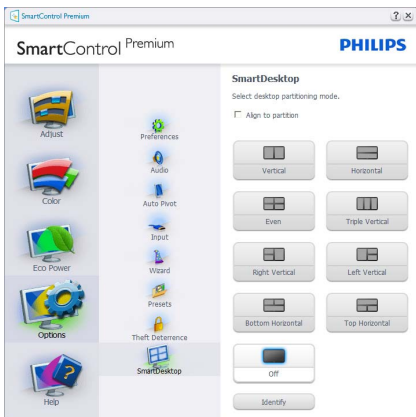

- Caseta Align to partition (Aliniere la partiție) va permite alinierea automată a ferestrei când este glisată în partiția definită.
- Selectați partiția dorită făcând clic pe pictogramă. Partiția va fi aplicată pe desktop, iar pictograma va fi evidențiată.
- Opțiunea Identify (Identificare) oferă un mod rapid de a vizualiza grila.

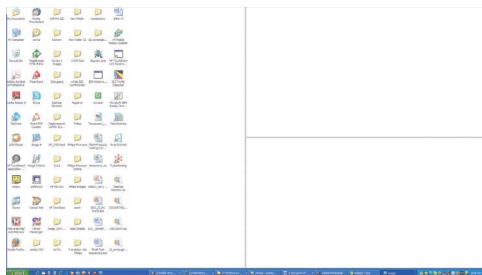

### 2 Glisarea și fixarea ferestrelor

După ce partițiile sunt configurate și se selectează Align to partition (Aliniere la partiție), ferestrele pot fi glisate în zonă, unde se vor alinia automat. Când fereastra și cursorul mouseului sunt în zonă, aceasta va fi evidențiată.

#### Observație

Dacă conturul regiunii nu este vizibil la glisarea ferestrei, opțiunea "Se afișează conținutul ferestrelor în timpul glisării" este dezactivată. Pentru a o activa:

1. În Panoul de control, faceți clic pe Sistem.
2. Faceți clic pe Setări complexe de sistem (în Vista și Win7 OS, este amplasată în bara laterală stânga)
3. În secțiunea Performanță, faceți clic pe Setări.
4. În casetă, bifați opțiunea Se afișează conținutul ferestrelor în timpul glisării, apoi faceți clic pe OK.

#### Soluție alternativă:

Vista:

Panou de control > Personalizare > Aspect și culoare fereastră > faceți clic pe "Deschidere proprietăți aspect clasic pentru mai multe opțiuni de culoare" > faceți clic pe butonul "Efecte" > bifați Se afișează conținutul ferestrelor în timpul glisării

XP:

Proprietăți monitor > Aspect > Efecte... > bifați Se afișează conținutul ferestrelor în timpul glisării

Win 7:

Nu există soluții alternative.

### 3 Opțiunile barei de titlu

Desktop partition (Partițiile desktop-ului) pot fi accesate din bara de titlu a ferestrei active. Astfel, este simplificată gestionarea desktop-ului, precum și trimiterea oricărei ferestre în orice partiție fără glisare și fixare. Deplasați cursorul pe bara de titlu a ferestrei active pentru a accesa meniul vertical.



### 4 Meniul clic dreapta

Faceți clic dreapta pe pictograma Desktop Partition pentru a vizualiza meniul vertical.

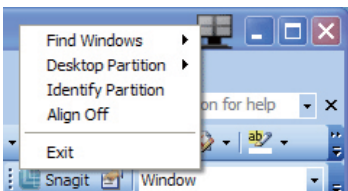

#### 1. Find Windows (Găsire ferestre) -

În unele cazuri, utilizatorul a trimis mai multe ferestre în aceeași partiție. Find Window (Găsire ferestre) va afișa toate ferestrele deschise și va muta fereastra selectată în față.

#### 2. Desktop Partition - Desktop Partition afișează partiția selectată și permite utilizatorului să comute rapid la oricare dintre partițiile afișate în meniul vertical.

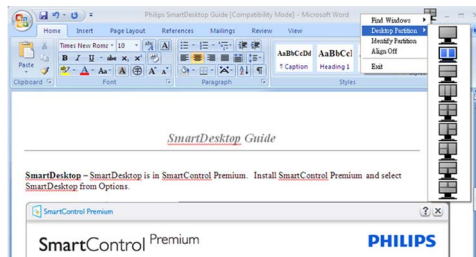

#### ⓘ Observație

Dacă sunt conectate mai multe monitoare, utilizatorul poate selecta monitorul pe care dorește să schimbe partiția. Pictograma evidențiată reprezintă partiția activă.

#### 3. Identify Partition (Identificare partiție) -

Afișează pe desktop grila contur a partiției curente.

#### 4. Align On/Align Off (Aliniere activată / Aliniere dezactivată) - Activează / dezactivează funcția de aliniere automată prin glisare și fixare.

#### 5. Exit (Ieșire) - Încinde Desktop Partition și Display Tune. Pentru reinițializare, lansați Display Tune din meniul de start sau folosind com a rapidă de pe desktop.

### 5 Meniul clic dreapta

Faceți clic dreapta pe picograma Desktop Partition pentru a trimite rapid fereastra activă în orice partiție fără glisare și fixare. La eliberarea butonului mausului, fereastra va fi trimisă în partiția evidențiată.









### 6 Clic dreapta în bara de sistem



Bara de sistem conține de asemenea majoritatea funcțiilor din bara de titlu (cu excepția trimerii automate a unei ferestre într-o partiție).

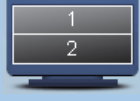

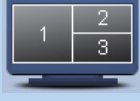

- **Find Windows (Găsire ferestre)** - În unele cazuri, utilizatorul a trimis mai multe ferestre în aceeași partiție. Find Window (Găsire ferestre) va afișa toate ferestrele deschise și va muta fereastra selectată în față.
- **Desktop Partition** - Desktop Partition afișează partiția selectată și permite utilizatorului să comute rapid la oricare dintre partițiile afișate în meniul vertical.
- **Identify Partition (Identificare partiție)** - Afișează pe desktop grila contur a partiției curente.
- **Align On/Align Off (Aliniere activată / Aliniere dezactivată)** - Activează / dezactivează funcția de aliniere automată prin glisare și fixare.

## 7 Definirea partițiilor SmartDesktop

Nume	Descriere	Imagine
Desktop complet	Aplică toate setările întregului desktop.	
Vertical	<p>Determină rezoluția ecranului și îl împarte în două zone verticale egale.</p> <p>Pentru 90/270 menține configurația verticală.</p>	
Orizontal	<p>Determină rezoluția ecranului și îl împarte în două zone orizontale egale.</p> <p>Pentru 90/270 menține configurația orizontală.</p>	
Vertical triplu	<p>Determină rezoluția ecranului și îl împarte în trei zone verticale egale.</p> <p>Pentru 90 Partiția 1 orizontală sus Partiția 2 orizontală centru Partiția 3 orizontală jos. Pentru 270 Partiția 3 orizontală sus Partiția 2 orizontală centru Partiția 1 orizontală jos.</p>	
Vertical divizat stânga	<p>Determină rezoluția ecranului și îl împarte în două zone verticale, stânga fiind o singură zonă, iar dreapta fiind divizată în două zone egale</p> <p>Pentru 90 Partiția 1 deasupra Partiția 2 și 3 dedesubt. Pentru 270 Partiția 1 dedesubt Partiția 2 și 3 deasupra.</p>	
Vertical divizat dreapta	<p>Determină rezoluția ecranului și îl împarte în două zone verticale, dreapta fiind o singură zonă, iar stânga fiind divizată în două zone egale</p> <p>Pentru 90 Partiția 1 și 2 deasupra Partiția 3 dedesubt. Pentru 270 Partiția 3 deasupra Partiția 1 și 2 dedesubt.</p>	

Nume	Descriere	Imagine
Orizontal divizat sus	<p>Determină rezoluția ecranului și îl împarte în două zone orizontale egale, sus fiind o singură zonă, iar zona de jos fiind divizată în două zone egale</p> <p>Pentru 90 Partiția 1 în dreapta vertical Partiția 2 și 3 în stânga vertical.</p> <p>Pentru 270 Partiția 1 în stânga vertical Partiția 2 și 3 în dreapta vertical.</p>	
Orizontal divizat jos	<p>Determină rezoluția ecranului și îl împarte în două zone orizontale egale, jos fiind o singură zonă, iar zona de sus fiind divizată în două zone egale</p> <p>Pentru 90 Partiția 1 și 2 în dreapta vertical Partiția 3 în stânga vertical.</p> <p>Pentru 270 Partiția 1 și 2 în stânga vertical Partiția 3 în dreapta vertical.</p>	
Divizare egală	<p>Determină rezoluția ecranului și îl împarte în patru zone egale.</p>	

## 4. Specificații tehnice

Imagine/Afișaj	
Tip panou monitor	TFT-LCD
Iluminare fundal	LED
Dimensiune panou	19" W (48,3 cm)
Raport aspect	5:4
Pixel Pitch (distanța dintre pixeli)	0,294 x 0,294 mm
Brightness (luminozitate)	250 cd/m <sup>2</sup>
SmartContrast	20.000.000:1
Raport contrast (tipic)	1000:1
Timp de răspuns (tipic)	5 ms
Rezoluție optimă	1280 x 1024 la 60 Hz
Unghi de vizualizare	170° (H) / 160° (V) la C/R > 10
Îmbunătățire imagine	SmartImage
Culori ecran	16,7 M
Rată de reîmprospătare pe verticală	50 Hz - 75 Hz
Frecvență orizontală	53 kHz - 80 kHz
sRGB	DA
Conectivitate	
Semnal intrare	DVI-D (Digital),VGA (Analogic)
Intrare semnal	Separate Sync, Sync on Green
Intrare/ieșire audio (19S4LA/19S4LM)	Intrare audio PC, ieșire căști
Confort	
Difuzoare încorporate (19S4LA/19S4LM)	1,5W x 2
Comoditate pentru utilizator (19S4L/19S4LC)	
Comoditate pentru utilizator (19S4LA/19S4LM)	
Limbi OSD	Engleză, franceză, germană, italiană, rusă, spaniolă, chineză simplificată, portugheză
Alte avantaje	Montare VESA ( 100 x 100 mm), dispozitiv de blocare Kensington
Compatibilitate Plug & Play	DDC/CI, sRGB, Windows 7/Vista/XP, Mac OSX, Linux
Stand	
Înclinare	-5/+20
Pivotare (19S4LC/19S4LM)	-65/+65
Reglare pe înălțime (19S4LC/19S4LM)	110mm

<b>Alimentare (19S4L)</b>			
Mod pornit	21,9W (tipic)		
Mod pornit (mod ECO) (tipic)	11,3W		
Consum energie (Metodă de testare EnergyStar 5.0)	Tensiune de intrare CA la 100VCA +/- 5VCA, 50 Hz +/- 3 Hz	Tensiune de intrare CA la 115VCA +/- 5VCA, 60 Hz +/- 3 Hz	Tensiune de intrare CA la 230VCA +/- 5VCA, 50 Hz +/- 3 Hz
Funcționare normală (tipic)	17,82W	17,66W	17,35W
Inactiv (tipic)	0,1W	0,1W	0,1W
Oprit	0,1W	0,1W	0,1W
Disipare căldură*	Tensiune de intrare CA la 100VCA +/- 5VCA, 50 Hz +/- 3 Hz	Tensiune de intrare CA la 115VCA +/- 5VCA, 60 Hz +/- 3 Hz	Tensiune de intrare CA la 230VCA +/- 5VCA, 50 Hz +/- 3 Hz
Funcționare normală	60,83BTU/oră	60,28BTU/oră	59,21BTU/oră
Inactiv (tipic)	0,30BTU/oră	0,30BTU/oră	0,36BTU/oră
Oprit	0,24BTU/oră	0,25BTU/oră	0,29BTU/oră
<b>Alimentare (19S4LA/19S4LM)</b>			
Mod pornit	21,9W (tipic), 30W (max.)		
Mod pornit (mod ECO) (tipic)	11,3W		
Consum energie (Metodă de testare EnergyStar 5.0)	Tensiune de intrare CA la 100VCA +/- 5VCA, 50 Hz +/- 3 Hz	Tensiune de intrare CA la 115VCA +/- 5VCA, 60 Hz +/- 3 Hz	Tensiune de intrare CA la 230VCA +/- 5VCA, 50 Hz +/- 3 Hz
Funcționare normală (tipic)	18,6W	18,48W	18,45W
Inactiv (tipic)	0,1W	0,1W	0,1W
Oprit	0,1W	0,1W	0,1W
Disipare căldură*	Tensiune de intrare CA la 100VCA +/- 5VCA, 50 Hz +/- 3 Hz	Tensiune de intrare CA la 115VCA +/- 5VCA, 60 Hz +/- 3 Hz	Tensiune de intrare CA la 230VCA +/- 5VCA, 50 Hz +/- 3 Hz
Funcționare normală	63,49BTU/oră	63,07BTU/oră	62,97BTU/oră
Inactiv (tipic)	0,30BTU/oră	0,30BTU/oră	0,36BTU/oră
Oprit	0,23BTU/oră	0,24BTU/oră	0,29BTU/oră

<b>Alimentare (19S4LC)</b>			
Mod pornit	21,9W (tipic)		
Mod pornit (mod ECO) (tipic)	11,3W		
Consum energie (Metodă de testare EnergyStar 5.0)	Tensiune de intrare CA la 100VCA +/- 5VCA, 50 Hz +/- 3 Hz	Tensiune de intrare CA la 115VCA +/- 5VCA, 60 Hz +/- 3 Hz	Tensiune de intrare CA la 230VCA +/- 5VCA, 50 Hz +/- 3 Hz
Funcționare normală (tipic)	17,72W	17,56W	17,23W
Inactiv (tipic)	0,1W	0,1W	0,1W
Oprit	0,1W	0,1W	0,1W
Disipare căldură*	Tensiune de intrare CA la 100VCA +/- 5VCA, 50 Hz +/- 3 Hz	Tensiune de intrare CA la 115VCA +/- 5VCA, 60 Hz +/- 3 Hz	Tensiune de intrare CA la 230VCA +/- 5VCA, 50 Hz +/- 3 Hz
Funcționare normală	60,47BTU/oră	59,93BTU/oră	58,82BTU/oră
Inactiv (tipic)	0,30BTU/oră	0,30BTU/oră	0,34BTU/oră
Oprit	0,23BTU/oră	0,24BTU/oră	0,28BTU/oră
<b>Indicator LED alimentare</b>			
Indicator LED alimentare	Mod pornit: Alb, Mod în așteptare/inactiv: Alb (clipitor)		
<b>Alimentare</b>			
Alimentare	Integrată, 100-240 VCA, 50/60 Hz		
<b>Dimensiune</b>			
Produs cu suport (LxÎxA)	404 x 419 x 188mm (19S4L/19S4LA), 404 x 394 x 227mm (19S4LC/19S4LM)		
Produs fără suport (LxÎxA)	404 x 347 x 55mm		
Dimensiune cutie (LxÎxA)	446 x 457 x 136mm (19S4L/19S4LA), 444 x 400 x 174mm (19S4LC/19S4LM)		
<b>Greutate</b>			
Produs cu suport	3,8kg (19S4L/19S4LA), 4,8kg (19S4LC/19S4LM)		
Produs fără suport	3,1kg		
Produs cu ambalaj	4,9kg (19S4L/19S4LA), 6,0kg (19S4LC/19S4LM)		
<b>Condiții de funcționare</b>			
Interval de temperatură	Depozitare: între -20 și 60°C		
	Funcționare: între 0 și 40°C		
Umiditate relativă	20% și 80%		
MTBF	30.000 ore		



Protecția mediului	
ROHS	DA
EPEAT	Aur ( <a href="http://www.epeat.net">www.epeat.net</a> )
EnergyStar	5.0
Ambalare	100% reciclabil
Substanțe speciale	Carcasă fără PVC și BFR
Conformitate și standarde	
Norme reglementatoare	BSMI, Marcă CE, Clasa B din FCC, GOST, SEMKO, TCO Certified, UL/cUL, ISO9241-307, TUV-GS, TUV-Ergo
Carcasă	
Color (culoare)	Negru/Argintiu
Emailat	Textură

### Observație

1. EPEAT Gold sau Silver este valabil doar în zonele în care Philips înregistrează produsul. Vizitați [www.epeat.net](http://www.epeat.net) pentru detalii despre înregistrarea în țara dumneavoastră.
2. Aceste date pot fi modificate fără notificare. Vizitați [www.philips.com/support](http://www.philips.com/support) pentru a descărca ultima versiune a instrucțiunilor.

## 4.1 Rezoluție și moduri de presetare

### 1 Rezoluție maximă

Pentru 19S4L/19S4LA/19S4LC/19S4LM  
 1280 × 1024 la 60 Hz (intrare analogică)  
 1280 × 1024 la 60 Hz (intrare digitală)

### 2 Rezoluție recomandată

Pentru 19S4L/19S4LA/19S4LC/19S4LM  
 1280 × 1024 la 60 Hz (intrare digitală)

Frecv O (kHz)	Resolution (rezoluție)	Frecv V (Hz)
31,47	640×480	59,94
37,88	800×600	60,32
48,36	1024×768	60,00
54,00	1152×864	60,00
44,77	1280×720	59,86
47,78	1280×768	59,87
49,70	1280×800	59,81
60,00	1280×960	60,00
63,89	1280×1024	60,02
47,71	1360×768	60,02
55,47	1440×900	59,90
55,94	1440×900	59,89
75,00	1600×1200	60,00
64,67	1680×1050	59,88
65,29	1680×1050	59,95
66,59	1920×1080	59,93
74,04	1920×1200	59,95
67,50	1920×1080	60,00

### Observație

Rețineți că ecranul funcționează optim la rezoluția nativă de 1280 × 1024 la 60Hz. Pentru o calitate superioară a imaginii, folosiți rezoluția recomandată.

## 5. Gestionare alimentare

### 5.1 Economisirea automată a energiei

Dacă aveți placă video sau program conforme VESA DPM instalate pe PC, monitorul poate reduce automat consumul de energie atunci când nu este utilizat. Dacă este detectată o introducere de la tastatură, mouse sau alt dispozitiv de intrare, monitorul se va 'trezi' automat. Următorul tabel indică consumul de energie și semnalizarea acestei funcții de economisire automată a energiei:

Configurarea următoare este utilizată pentru a măsura consumul de energie al acestui monitor:

Rezoluție nativă: 1280 × 1024

Contrast: 50%

Luminozitate: 250 niți

Temperatură de culoare: 6500k la alb rece complet

#### Observație

Aceste date pot fi modificate fără notificare.

#### Definiție gestionare alimentare (19S4L)

Mod VESA	Video	Sinc O	Sinc V	Energie consumată	Culoare LED
Activ	PORNIT	Da	Da	21,9W (tipic)	Alb
Inactiv (tipic)	OPRIT	Nu	Nu	0,1W	Alb (clipitor)
Oprire	OPRIT	-	-	0,1W	OPRIT

#### Definiție gestionare alimentare (19S4LA/19S4LM)

Mod VESA	Video	Sinc O	Sinc V	Energie consumată	Culoare LED
Activ	PORNIT	Da	Da	21,9W (tipic), 30W (max.)	Alb
Inactiv (tipic)	OPRIT	Nu	Nu	0,1W	Alb (clipitor)
Oprire	OPRIT	-	-	0,1W	OPRIT

#### Definiție gestionare alimentare (19S4LC)

Mod VESA	Video	Sinc O	Sinc V	Energie consumată	Culoare LED
Activ	PORNIT	Da	Da	21,9W (tipic)	Alb
Inactiv (tipic)	OPRIT	Nu	Nu	0,1W	Alb (clipitor)
Oprire	OPRIT	-	-	0,1W	OPRIT

## 6. Informații despre reglementări

### Lead-free Product



Lead free display promotes environmentally sound recovery and disposal of waste from electrical and electronic equipment. Toxic substances like Lead has been eliminated and compliance with European community's stringent RoHs directive mandating restrictions on hazardous substances in electrical and electronic equipment have been adhered to in order to make Philips monitors safe to use throughout its life cycle.

### Congratulations, Your display is designed for both you and the planet!

The display you have just purchased carries the TCO Certified label. This ensures that your display is designed, manufactured and tested according to some of the strictest quality and environmental requirements in the world. This makes for a high performance product, designed with the user in focus that also minimizes the impact on the climate and our natural environment.

TCO Certified is a third party verified program, where every product model is tested by an accredited impartial test laboratory. TCO Certified represents one of the toughest certifications for displays worldwide.

### Some of the Usability features of the TCO Certified for displays:

- Visual ergonomics for good image quality is tested to ensure top performance and reduce sight and strain problems. Important parameters are luminance, contrast, resolution, black level, gamma curve, colour and luminance uniformity and colour rendering
- Products are tested according to rigorous safety standards at impartial laboratories
- Electric and magnetic fields emissions as low as normal household background levels
- Low acoustic noise emissions (when applicable)

### Some of the Environmental features of the TCO Certified for displays:

- The brand owner demonstrates corporate social responsibility and has a certified environmental management system (EMAS or ISO 14001)
- Very low energy consumption both in on- and standby mode minimize climate impact
- Restrictions on chlorinated and brominated flame retardants, plasticizers, plastics and heavy metals such as cadmium, mercury and lead (RoHS compliance)
- Both product and product packaging is prepared for recycling
- The brand owner offers take-back options

The requirements can be downloaded from our web site. The requirements included in this label have been developed by TCO Development in co-operation with scientists, experts, users as well as manufacturers all over the world. Since the end of the 1980s TCO has been involved in influencing the development of IT equipment in a more user-friendly direction. Our labeling system started with displays in 1992 and is now requested by users and IT manufacturers all over the world. About 50% of all displays worldwide are TCO certified.

For more information, please visit  
[www.tcodevelopment.com](http://www.tcodevelopment.com)

For displays with glossy bezels the user should consider the placement of the display as the bezel may cause disturbing reflections from surrounding light and bright surfaces.

**EPEAT**

([www.epeat.net](http://www.epeat.net))



"The EPEAT (Electronic Product Environmental Assessment Tool) program evaluates computer desktops, laptops, and monitors

based on 51 environmental criteria developed through an extensive stakeholder consensus process supported by US EPA.

EPEAT system helps purchasers in the public and private sectors evaluate, compare and select desktop computers, notebooks and monitors based on their environmental attributes. EPEAT also provides a clear and consistent set of performance criteria for the design of products, and provides an opportunity for manufacturers to secure market recognition for efforts to reduce the environmental impact of its products.

**Benefits of EPEAT**

Reduce use of primary materials

Reduce use of toxic materials

Avoid the disposal of hazardous waste EPEAT'S requirement that all registered products meet ENERGY STAR's energy efficiency specifications, means that these products will consume less energy throughout their life.

**CE Declaration of Conformity**

This product is in conformity with the following standards

- EN60950-1:2006 (Safety requirement of Information Technology Equipment)
- EN55022:2006 (Radio Disturbance requirement of Information Technology Equipment)
- EN55024:1998+A1:2001+A2:2003 (Immunity requirement of Information Technology Equipment)
- EN61000-3-2:2006 (Limits for Harmonic Current Emission)
- EN61000-3-3:1995+A1:2001+A2:2005 (Limitation of Voltage Fluctuation and Flicker) following provisions of directives applicable
- 2006/95/EC (Low Voltage Directive)
- 2004/108/EC (EMC Directive)

- 2005/32/EC (EuP Directive, EC No. 1275/2008 implementing Directive for Standby and Off mode power consumption) and is produced by a manufacturing organization on ISO9000 level.  
The product also comply with the following standards
- ISO9241-307:2008 (Ergonomic requirement, Analysis and compliance test methods for electronic visual displays)
- GS EK1-2000:2009 (GS mark requirement)
- prEN50279:1998 (Low Frequency Electric and Magnetic fields for Visual Display)
- MPR-II (MPR:1990:8/1990:10 Low Frequency Electric and Magnetic fields)
- TCO certified (Requirement for Environment Labeling of Ergonomics, Energy, Ecology and Emission, TCO: Swedish Confederation of Professional Employees) for TCO versions

**Energy Star Declaration**

([www.energystar.gov](http://www.energystar.gov))



As an ENERGY STAR® Partner, we have determined that this product meets the ENERGY STAR® guidelines for energy efficiency.

**Note**

We recommend you switch off the monitor when it is not in use for a long time.

## Federal Communications Commission (FCC) Notice (U.S. Only)

⚠ This equipment has been tested and found to comply with the limits for a Class B digital device, pursuant to Part 15 of the FCC Rules. These limits are designed to provide reasonable protection against harmful interference in a residential installation. This equipment generates, uses and can radiate radio frequency energy and, if not installed and used in accordance with the instructions, may cause harmful interference to radio communications. However, there is no guarantee that interference will not occur in a particular installation. If this equipment does cause harmful interference to radio or television reception, which can be determined by turning the equipment off and on, the user is encouraged to try to correct the interference by one or more of the following measures:

- Reorient or relocate the receiving antenna.
- Increase the separation between the equipment and receiver.
- Connect the equipment into an outlet on a circuit different from that to which the receiver is connected.
- Consult the dealer or an experienced radio/TV technician for help.

⚠ Changes or modifications not expressly approved by the party responsible for compliance could void the user's authority to operate the equipment.

Use only RF shielded cable that was supplied with the monitor when connecting this monitor to a computer device.

To prevent damage which may result in fire or shock hazard, do not expose this appliance to rain or excessive moisture.

THIS CLASS B DIGITAL APPARATUS MEETS ALL REQUIREMENTS OF THE CANADIAN INTERFERENCE-CAUSING EQUIPMENT REGULATIONS.

## FCC Declaration of Conformity

Declaration of Conformity for Products Marked with FCC Logo,

United States Only



This device complies with Part 15 of the FCC Rules. Operation is subject to the following two conditions: (1) this device may not cause harmful interference, and (2) this device must accept any interference received, including interference that may cause undesired operation.

## Commission Federale de la Communication (FCC Declaration)

☰ Cet équipement a été testé et déclaré conforme aux limites des appareils numériques de class B, aux termes de l'article 15 Des règles de la FCC. Ces limites sont conçues de façon à fournir une protection raisonnable contre les interférences nuisibles dans le cadre d'une installation résidentielle.

CET appareil produit, utilise et peut émettre des hyperfréquences qui, si l'appareil n'est pas installé et utilisé selon les consignes données, peuvent causer des interférences nuisibles aux communications radio.

Cependant, rien ne peut garantir l'absence d'interférences dans le cadre d'une installation particulière. Si cet appareil est la cause d'interférences nuisibles pour la réception des signaux de radio ou de télévision, ce qui peut être décelé en fermant l'équipement, puis en le remettant en fonction, l'utilisateur pourrait essayer de corriger la situation en prenant les mesures suivantes:

- Réorienter ou déplacer l'antenne de réception.
- Augmenter la distance entre l'équipement et le récepteur.
- Brancher l'équipement sur un autre circuit que celui utilisé par le récepteur.
- Demander l'aide du marchand ou d'un technicien chevronné en radio/télévision.

⚠ Toutes modifications n'ayant pas reçu l'approbation des services compétents en matière de conformité est susceptible d'interdire à l'utilisateur l'usage du présent équipement.

N'utiliser que des câbles RF armés pour les connections avec des ordinateurs ou périphériques.

CET APPAREIL NUMERIQUE DE LA CLASSE B RESPECTE TOUTES LES EXIGENCES DU REGLEMENT SUR LE MATERIEL BROUILLEUR DU CANADA.

## EN 55022 Compliance (Czech Republic Only)

This device belongs to category B devices as described in EN 55022, unless it is specifically stated that it is a Class A device on the specification label. The following applies to devices in Class A of EN 55022 (radius of protection up to 30 meters). The user of the device is obliged to take all steps necessary to remove sources of interference to telecommunication or other devices.

Pokud není na typovém štítku počítače uvedeno, že spadá do třídy A podle EN 55022, spadá automaticky do třídy B podle EN 55022. Pro zařízení zařazená do třídy A (chranné pásmo 30m) podle EN 55022 platí následující. Dojde-li k rušení telekomunikačních nebo jiných zařízení je uživatel povinen provést taková opatření, aby rušení odstranil.

## Polish Center for Testing and Certification Notice

The equipment should draw power from a socket with an attached protection circuit (a three-prong socket). All equipment that works together (computer, monitor, printer, and so on) should have the same power supply source.

The phasing conductor of the room's electrical installation should have a reserve short-circuit protection device in the form of a fuse with a nominal value no larger than 16 amperes (A).

To completely switch off the equipment, the power supply cable must be removed from the power supply socket, which should be located near the equipment and easily accessible.

A protection mark "B" confirms that the equipment is in compliance with the protection usage requirements of standards PN-93/T-42107 and PN-89/E-06251.

### **Wymagania Polskiego Centrum Badań i Certyfikacji**

Urządzenie powinno być zasilane z gniazda z przyłączonym obwodem ochronnym (gniazdo z kółkiem). Współpracujące ze sobą urządzenia (komputer, monitor, drukarka) powinny być zasilane z tego samego źródła.

Instalacja elektryczna pomieszczenia powinna zawierać w przewodzie fazowym rezerwową ochronę przed zwarciami, w postaci bezpiecznika o wartości znamionowej nie większej niż 16A (amperów).

W celu całkowitego wyłączenia urządzenia z sieci zasilania, należy wyjąć wtyczkę kabla zasilającego z gniazda, które powinno znajdować się w pobliżu urządzenia i być łatwo dostępne.

Znak bezpieczeństwa "B" potwierdza zgodność urządzenia z wymaganiami bezpieczeństwa użytkownika zawartymi w PN-93/T-42107 i PN-89/E-06251.

### **Pozostałe instrukcje bezpieczeństwa**

- Nie należy używać wtyczek adapterowych lub usuwać kółka obwodu ochronnego z wtyczki. Jeżeli konieczne jest użycie przedłużacza to należy użyć przedłużacza 3-żyłowego z prawidłowo połączonym przewodem ochronnym.
- System komputerowy należy zabezpieczyć przed nagłymi, chwilowymi wzrostami lub spadkami napięcia, używając eliminatora przepięć, urządzenia dopasowującego lub bezzakłócenowego źródła zasilania.
- Należy upewnić się, aby nic nie leżało na kablach systemu komputerowego, oraz aby kable nie były umieszczone w miejscu, gdzie można byłoby na nie nadeptywać lub potykać się o nie.
- Nie należy rozlewać napojów ani innych płynów na system komputerowy.
- Nie należy wpychać żadnych przedmiotów do otworów systemu komputerowego, gdyż może to spowodować pożar lub porażenie prądem, poprzez zwarcie elementów wewnętrznych.
- System komputerowy powinien znajdować się z dala od grzejników i źródeł ciepła. Ponadto, nie należy blokować otworów wentylacyjnych. Należy unikać kładzenia luznych papierów pod komputer oraz umieszczania komputera w ciasnym miejscu bez możliwości cyrkulacji powietrza wokół niego.

## North Europe (Nordic Countries) Information

Placering/Ventilation <b>VARNING:</b> FÖRSÄKRA DIG OM ATT HUVUDBRYTARE OCH UTTAG ÄR LÄTÅTKOMLIGA, NÅR DU STÄLLER DIN UTRUSTNING PÅPLATS.
Placering/Ventilation <b>ADVARSEL:</b> SØRG VED PLACERINGEN FOR, AT NETLEDNINGENS STIK OG STIKKONTAKT ER NEMT TILGÆNGELIGE.
Paikka/Ilmankierto <b>VAROITUS:</b> SIJOITA LAITE SITEN, ETTÄ VERKKOJOHTO VOIDAAN TARVITTAESSA HELPOSTI IRROTTAA PISTORASIASTA.
Placering/Ventilasjon <b>ADVARSEL:</b> NÅR DETTE UTSTYRET PLOSSERES, MÅ DU PASSE PÅ AT KONTAKTENE FOR STØMTILFØRSEL ER LETTE Å NÅ.

## BSMI Notice (Taiwan Only)

符合乙類資訊產品之標準



## Ergonomie Hinweis (nur Deutschland)

Der von uns gelieferte Farbmonitor entspricht den in der "Verordnung über den Schutz vor Schäden durch Röntgenstrahlen" festgelegten Vorschriften.

Auf der Rückwand des Gerätes befindet sich ein Aufkleber, der auf die Unbedenklichkeit der Inbetriebnahme hinweist, da die Vorschriften über die Bauart von Störstrahlern nach Anlage III  $\alpha$  5 Abs. 4 der Röntgenverordnung erfüllt sind.

Damit Ihr Monitor immer den in der Zulassung geforderten Werten entspricht, ist darauf zu achten, daß

1. Reparaturen nur durch Fachpersonal durchgeführt werden.
2. nur original-Ersatzteile verwendet werden.
3. bei Ersatz der Bildröhre nur eine bauartgleiche eingebaut wird.

Aus ergonomischen Gründen wird empfohlen, die Grundfarben Blau und Rot nicht auf dunklem Untergrund zu verwenden (schlechte Lesbarkeit und erhöhte Augenbelastung bei zu geringem Zeichenkontrast wären die Folge).

Der arbeitsplatzbezogene Schalldruckpegel nach DIN 45 635 beträgt 70dB (A) oder weniger.

**ACHTUNG: BEIM AUFSTELLEN DIESES GERÄTES DARAUFGAHTEN, DAß NETZSTECKER UND NETZKABELANSCHLUß LEICHT ZUGÄNGLICH SIND.**

## EU Energy Label

The European Energy Label informs you on the energy efficiency class of this product. The greener the energy efficiency class of this product is the lower the energy it consumes.

On the label, you can find the energy efficiency class, the average power consumption of this product in use and the average energy consumption for 1 year:

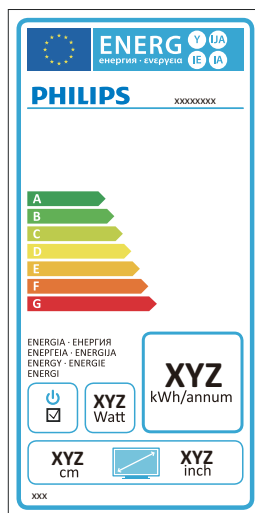

### Note

The EU Energy Label will be **ONLY** applied on the models bundling with HDMI and TV tuners.

## China RoHS

The People's Republic of China released a regulation called "Management Methods for Controlling Pollution by Electronic Information Products" or commonly referred to as China RoHS. All products are produced and sold for China market have to meet China RoHS request.

中国大陆RoHS

根据中国大陆《电子信息产品污染控制管理办法》（也称为中国大陆RoHS），以下部分列出了本产品中可能包含的有毒有害物质或元素的名称和含量

本表适用之产品

显示器（液晶及CRT）

有毒有害物质或元素

部件名称	有毒有害物质或元素					
	铅 (Pb)	汞 (Hg)	镉 (Cd)	六价铬 (Cr6+)	多溴联苯 (PBB)	多溴二苯醚 (PBDE)
外壳	○	○	○	○	○	○
CRT显示屏	×	○	○	○	○	○
液晶显示屏/灯管	×	×	○	○	○	○
电路板组件*	×	○	○	○	○	○
电源适配器	×	○	○	○	○	○
电源线/连接线	×	○	○	○	○	○

\*：电路板组件包括印刷电路板及其构成的零部件，如电阻、电容、集成电路、连接器等  
 ○：表示该有毒有害物质在该部件所有均质材料中的含量均在《电子信息产品中有毒有害物质的限量要求标准》规定的限量要求以下  
 ×：表示该有毒有害物质至少在该部件的某一均质材料中的含量超出《电子信息产品中有毒有害物质的限量要求标准》规定的限量要求；但是上表中打“×”的部件，符合欧盟RoHS法规要求（免于豁免的部分）



## 环保使用期限

此标识指期限（十年），电子信息产品中含有的有毒有害物质或元素在正常使用的条件下不会发生外泄或突变，电子信息产品用户使用该电子信息产品不会对环境造成严重污染或对其人身、财产造成严重损害的期限。

## 中国能源效率标识

根据中国大陆《能源效率标识管理办法》本显示器符合以下要求：

能源效率(cd/W)	> 1.05
能效等级	1级
能效标准	GB 21520-2008

详细有关信息请查阅中国能效标识网：<http://www.energylabel.gov.cn/>

## 《废弃电器电子产品回收处理管理条例》提示性说明

为了更好地关爱及保护地球，当用户不再需要此产品或产品寿命终止时，请遵守国家废弃电器电子产品回收处理相关法律法规，将其交给当地具有国家认可的回收处理资质的厂商进行回收处理。

## 7. Centre de asistență pentru clienți & Garanție

### 7.1 Politica Philips privind defectele de afișare a pixelilor pentru monitoarele plate

Philips depune eforturi deosebite pentru a livra produse de cea mai bună calitate. Noi utilizăm unele dintre cele mai avansate procese de fabricație din această industrie și practicăm un control al calității foarte strict. Cu toate acestea, defectele de afișare a pixelilor și subpixelilor pe panourile TFT utilizate la monitoarele plate sunt uneori inevitabile. Nici un producător nu poate garanta că toate panourile vor funcționa fără defecte de afișare a pixelilor; dar Philips garantează că toate monitoarele cu un număr de defecte inacceptabil vor fi reparate sau înlocuite conform condițiilor de garanție. Acest aviz explică diferitele tipuri de defecte de afișare a pixelilor și definește nivelurile acceptabile pentru fiecare tip de defect. Pentru a intra sub incidența condițiilor prevăzute de garanție pentru reparare sau înlocuire, numărul de defecte de afișare a pixelilor pe un panou TFT trebuie să depășească aceste niveluri acceptabile. De exemplu, un monitor nu trebuie să aibă defecti mai mult de 0,0004% dintre subpixeli. Philips fixează standarde de calitate și mai ridicate pentru anumite tipuri sau combinații de defecte de afișare a pixelilor, care sunt mai ușor de observat decât altele. Această politică este valabilă în întreaga lume.

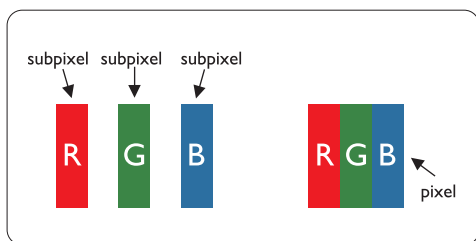

### Pixeli și subpixeli

Un pixel sau un element de imagine este compus din trei subpixeli în culorile primare roșu, verde și albastru. Un număr mare de pixeli formează împreună o imagine. La aprinderea tuturor subpixelilor dintr-un pixel, cei trei subpixeli colorați sunt percepuți ca un singur pixel alb. Când toți sunt stinși, cei trei subpixeli colorați sunt percepuți ca un singur pixel negru. Diverse alte combinații de subpixeli aprinși și stinși sunt percepute ca pixeli singuri de diverse culori.

### Tipuri de defecte de afișare a pixelilor

Defectele de afișare a pixelilor și subpixelilor apar pe ecran în diferite moduri. Există două categorii de defecte de afișare a pixelilor și mai multe tipuri de defecte de afișare a subpixelilor în cadrul fiecărei categorii.

### Defectele de tip "Punct Luminos"

Aceste defecte apar ca pixeli sau sub-pixeli ce sunt permanent aprinse sau "în funcțiune". Adică, un punct luminos este un sub-pixel ce iese în evidență pe ecran, atunci când este afișată o imagine de culoare închisă. Defectele de tip punct luminos sunt de următoarele tipuri:

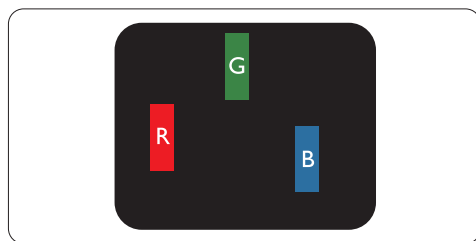

Un subpixel aprins, de culoare roșie, verde sau albastră

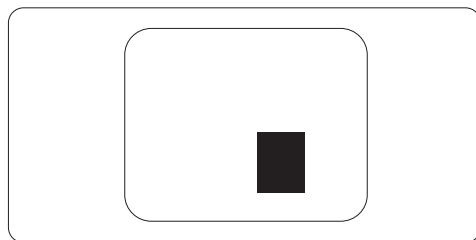
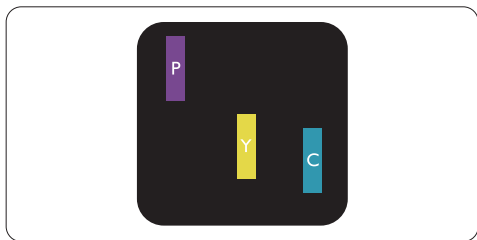

Doi subpixeli adiacenți aprinși:

- Roșu + Albastru = Violet
- Roșu + Verde = Galben
- Verde + Albastru = Cian (Albastru deschis)

### Gradul de asemănare a defectelor de afișare a pixelilor

Deoarece defectele de același tip ale pixelilor și subpixelilor alăturați sunt mai ușor de sesizat, Philips precizează și limite de toleranță pentru proximitatea defectelor de afișare a pixelilor:

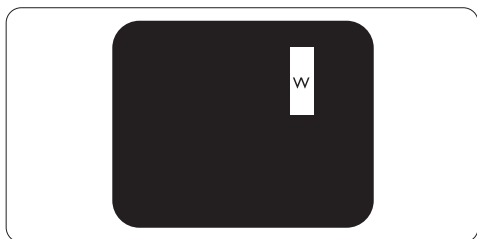

### Toleranțe pentru defectele de afișare a pixelilor

Pentru ca produsul să intre sub incidența condițiilor pentru reparare sau înlocuire din cauza defectelor de afișare a pixelilor în perioada de garanție, panoul TFT al unui monitor plat Philips trebuie să aibă defecte de afișare a pixelilor sau subpixelilor care să depășească limitele de toleranță listate în următoarele tabele.

Trei subpixeli adiacenți aprinși (un pixel alb)

### Observație

Punctele luminoase roșii sau albastre sunt cu peste 50% mai strălucitoare decât cele învecinate, în timp ce punctele verzi sunt cu 30% mai strălucitoare.

### Defectele de tip "Punct Negru"

Aceste defecte apar ca pixeli sau sub-pixeli ce sunt permanent întunecate sau "stînse". Adică, un punct întunecat este un sub-pixel ce iese în evidență pe ecran, atunci când este afișată o imagine de culoare deschisă. Defectele de tip punct negru sunt de următoarele tipuri:

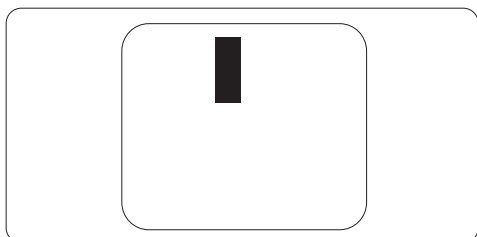

DEFECTE DE AFIȘARE DE TIP "PUNCT LUMINOS"	NIVEL ACCEPTABIL
1 subpixel aprins	3
2 subpixeli adiacenți aprinși	1
3 subpixeli adiacenți aprinși (un pixel alb)	0
Distanța dintre două defecte de afișare de tip "punct luminos"*	>15mm
Numărul total de defecte de afișare de tip "punct luminos"	3

DEFECTE DE AFIȘARE DE TIP "PUNCT ÎNTUNECAT"	NIVEL ACCEPTABIL
1 subpixel stins	5 sau mai puține
2 subpixeli adiacenți stinși	2 sau mai puține
3 subpixeli adiacenți stinși	0
Distanța dintre două defecte de afișare de tip "punct întunecat"*	>15mm
Numărul total de defecte de afișare de tip "punct întunecat"	5 sau mai puține

NUMĂRUL TOTAL DE DEFECTE DE AFIȘARE A PUNCTELOR	NIVEL ACCEPTABIL
Numărul total de defecte de afișare (puncte luminoase și întunecate)	5 sau mai puține

### Observație

1 sau 2 subpixeli adiacenți defecti = 1 defect de afișare a punctelor

Acest monitor este conform ISO9241-307. (ISO9241-307: Cerințe de ergonomie, metode de analizare și testare a afișajelor vizuale electronice)

## 7.2 Centre de asistență pentru clienți și garanție

### Centre de asistență pentru clienți și garanție

Pentru informații referitoare la acoperirea garanției și la asistență suplimentară pentru validarea în regiunea dvs, vizitați site-ul Web [www.philips.com/support](http://www.philips.com/support) pentru detalii. De asemenea, puteți contacta Centrul local Philips pentru asistență clienți la numerele de mai jos.

#### Informații de contact pentru regiunea Europei de Vest:

Țara	ASC	Telefon asistență clienți	Preț
Austria	Siemens I&S	+43 0810 000206	€ 0.07
Belgium	E Care	+32 078 250851	€ 0.06
Denmark	A-novo	+45 3525 8761	Local call tariff
Finland	A-novo	+358 09 2290 1908	Local call tariff
France	A-novo	+33 082161 1658	€ 0.09
Germany	Siemens I&S	+49 01803 386 853	€ 0.09
Greece	Allman Hellas	+30 00800 3122 1223	Free of charge
Ireland	Invec Scotland	+353 01 601 1161	Local call tariff
Italy	A-novo	+39 840 320 041	€ 0.08
Luxembourg	E Care	+352 26 84 30 00	Local call tariff
Netherlands	E Care	+31 0900 0400 063	€ 0.10
Norway	A-novo	+47 2270 8250	Local call tariff
Poland	Zolter	+48 0223491505	Local call tariff
Portugal	Eatsa Spain	+351 2 1359 1440	Local call tariff
Switzerland	A-novo	+41 02 2310 2116	Local call tariff
Spain	Eatsa Spain	+34 902 888 785	€ 0.10
Sweden	A-novo	+46 08 632 0016	Local call tariff
United Kingdom	Invec Scotland	+44 0207 949 0069	Local call tariff

## Informații de contact pentru regiunea Europei Centrale și de Est:

Țara	Centru asistență telefonică	ASC	Telefon asistență clienți
Belarus	NA	IBA	+375 17 217 3386
Bulgaria	NA	LAN Service	+359 2 960 2360
Croatia	NA	Renoprom	+385 1 333 0974
Czech Rep.	NA	Asupport	800 100 697
Estonia	NA	FUJITSU	+372 6519900
Hungary	NA	Serware	+36 1 2426331
	NA	Profi Service	+36 1 814 8080
Latvia	NA	"ServiceNet LV" Ltd.	+371 7460399
Lithuania	NA	UAB "Servicenet"	+370 7400088
Romania	NA	Blue Ridge Intl.	+40 21 2101969
Russia	NA	CPS	+7 (495) 645 6746 (for repair)
	NA	CEEE Partners	+7 (495) 645 3010 (for sales)
Serbia & Montenegro	NA	Kim Tec d.o.o.	+381 11 20 70 684
Slovakia	NA	Datalan Service	+421 2 49207155
Slovenia	NA	PC H.and	+386 1 530 08 24
Ukraine	NA	Comel	+380 562320045
	NA	Topaz-Service Company	+38 044 245 73 31
Turkey	NA	Techpro	+90 212 444 4 832

## Informații de contact pentru regiunea Americii Latine:

Država	Centru asistență telefonică	Telefon asistență clienți
Argentina	Vermont	0800 3330 856
Brazil	Vermont	0800-7254101

## Informații de contact pentru America de Nord:

Țara	Centru asistență telefonică	ASC	Telefon asistență clienți
Canada	Supercom	Supercom	(800) 479-6696
U.S.A.	EPI-e-center	Qwantech	(877) 835-1838

## Informații de contact pentru China:

## China

Telefon asistență clienți: 4008 800 008

## Kontakt informacije za APMEA region:

Țara	Centru asistență telefonică	ASC	Telefon asistență clienți
Australia	NA	AGOS NETWORK PTY LTD	1300 360 386
Bangladesh	NA	Distributor: Computer Source Ltd (warranty buy-out)	880-2-9141747, 9127592 880-2-8128848 / 52
Cambodia	NA	Distributor: Neat Technology Pte Ltd (Singapore) (warranty buy-out)	855-023-999992
Hong Kong / Macau	NA	Smart Pixels Technology Ltd.	Hong Kong:Tel: +852 2619 9639 Macau:Tel: (853)-0800-987
India	NA	REDINGTON INDIA LTD	Tel: 1 800 425 6396 SMS: PHILIPS to 56677
Indonesia	NA	PT. Gadingsari elektronika Prima	Tel: 62 21 75909053, 75909056, 7511530
Israel	NA	Eastronics LTD	1-800-567000
Malaysia	NA	After Market Solutions (CE) Sdn Bhd	603 7953 3370
Nepal	NA	Distributor: Syakar Co. Ltd (warranty buy-out)	977-1-4222395
New Zealand	NA	Visual Group Ltd.	0800 657447
Pakistan	NA	Philips Consumer Service	(9221) 2737411-16
Philippines	NA	Glee Electronics, Inc.	(02) 633-4533 to 34, (02) 637-6559 to 60
Singapore	NA	Philips Electronics Singapore Pte Ltd (Philips Consumer Care Center)	(65) 6882 3999
South Africa	NA	Sylvara Technologies Pty Ltd	086 0000 888
South Korea	NA	PCS One Korea Ltd.	080-600-6600
Sri Lanka	NA	no distributor and/or service provider currently	
Taiwan	PCCW Teleservices Taiwan	FETEC.CO	0800-231-099
Thailand	NA	Axis Computer System Co., Ltd.	(662) 934-5498
United Arab Emirates	NA	AL SHAHD COMPUTER L.L.C	00971 4 2276525
Vietnam	NA	FPT Service Informatic Company Ltd.	+84 8 38248007 Ho Chi Minh City +84 5113.562666 Danang City +84 5113.562666 Can tho Province



## 8. Depanare și întrebări frecvente

### 8.1 Depanare

Această pagină tratează probleme care pot fi corectate de un utilizator. Dacă problema persistă în continuare după ce ați încercat aceste soluții, contactați reprezentantul de service pentru clienți Philips.

#### 1 Probleme obișnuite

##### Fără imagine (LED-ul de alimentare este stins)

- Verificați conectarea cablului de alimentare la priza electrică și în spatele monitorului.
- Mai întâi, verificați dacă butonul de pornire din fața monitorului este în poziția oprit (OFF), apoi apăsați-l în poziția pornit (ON).

##### Fără imagine (LED-ul de alimentare pâlpâie în alb)

- Verificați dacă computerul este pornit.
- Verificați conectarea corectă a cablului de semnal la computerul dvs.
- Verificați dacă cablul monitorului are pini îndoșiți pe partea de conectare. Dacă da, reparați sau înlocuiți cablul.
- Funcția Energy Saving (economisire energie) poate fi activată

##### Pe ecran apare

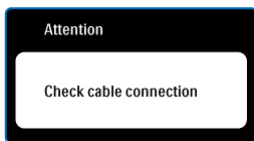

- Verificați conectarea corectă a cablului monitorului la computerul dvs. (Consultați, de asemenea, Ghidul de utilizare rapidă).
- Verificați dacă cablul monitorului are pini îndoșiți.
- Verificați dacă computerul este pornit.

##### Butonul AUTOMAT nu funcționează

- Funcția Auto este aplicabilă doar în mod VGA-Analogic. În cazul în care nu sunteți mulțumit de rezultate, puteți face ajustările manual din meniul OSD.

##### Observație

Funcția Auto nu se aplică în modul DVI-digital deoarece nu este necesară.

##### Semne vizibile de fum sau scânteii

- Nu executați niciunul dintre pașii de depanare
- Deconectați imediat pentru siguranță monitorul de la sursa principală de alimentare
- Contactați imediat serviciul clienți ai Philips.

#### 2 Probleme cu imaginea

##### Imaginea nu este centrată

- Ajustați poziția imaginii utilizând funcția "Auto" din controalele principale OSD.
- Reglați poziția imaginii folosind Phase/Clock (fază/frecvență) din Setup (configurare) în OSD Main Controls (comenzi principale OSD). Această opțiune este validă doar în modul VGA.

##### Imaginea vibrează pe ecran

- Verificați fixarea corectă a cablului de semnal la placa grafică sau PC.

##### Apare o pâlpâire vertical



- Ajustați imaginea utilizând funcția "Auto" din controalele principale OSD.
- Eliminați barele verticale utilizând Phase/Clock (fază/frecvență) din Setup (configurare) în OSD Main Controls (comenzi principale OSD). Această opțiune este validă doar în modul VGA.

### Apare o pâlpâire orizontală



- Ajustați imaginea utilizând funcția "Auto" din controalele principale OSD.
- Eliminați barele verticale utilizând Phase/Clock (fază/frecvență) din Setup (configurare) în OSD Main Controls (comenzi principale OSD). Această opțiune este validă doar în modul VGA.

### Imaginea apare neclară, vagă sau prea întunecată

- Reglați contrastul și luminozitatea din afișajul de pe ecran.

### O "imagine arsă", "imagine persistentă" sau "imaginea fantomă" rămâne după oprirea alimentării

- Afișarea neîntreruptă a imaginilor statice pe o perioadă extinsă de timp poate cauza "arderea", cunoscută și ca "persistența imaginii" sau "imaginea fantomă", pe ecranul dvs. "Imaginile remanente", "post-imaginile" sau "imaginile fantomă" reprezintă un fenomen binecunoscut în tehnologia panourilor pentru monitor. În majoritatea cazurilor, "imaginea remanentă" sau "post-imaginea" sau "imaginea fantomă" vor dispărea treptat într-un interval de timp după deconectarea de la alimentarea cu energie electrică.
- Activați întotdeauna un program screen saver cu mișcare când lăsați monitorul nesupravegheat.
- Activați o aplicație de reîmprospătare periodică a ecranului dacă monitorul va afișa conținut static imobil.
- Dacă nu se activează screen saver-ul sau nu se modifică periodic imaginea afișată, este posibil să apară o imagine remanentă care nu va mai dispărea și nu va putea fi eliminată. Deteriorarea menționată mai sus nu este acoperită de garanție.

### Imaginea apare distorsionată. Textul este neclar sau cețos.

- Setati rezoluția de afișare a PC-ului la același mod cu rezoluția nativă recomandă a monitorului.

### Pe ecran apar puncte verzi, roșii, albastre întunecate și albe

- Punctele remanente sunt o caracteristică normală a cristalelor lichide utilizate în tehnologia actuală. Pentru mai multe detalii consultați politica referitoare la pixeli.

### Lumina "alimentare pornită" este prea puternică și deranjantă

- Puteți regla lumina "alimentare pornită" utilizând power LED (LED alimentare) din Setup (configurare) în OSD Main Controls (comenzi principale OSD).

Pentru asistență suplimentară, consultați lista cu Centrele de informare a consumatorilor și contactați reprezentantul serviciului clienți Philips.

## 8.2 Întrebări frecvente SmartControl Premium

**Q1. Schimb monitorul de la un PC la altul și SmartControl devine inutilizabil, ce trebuie să fac?**

**Răsp.:** Reporniți PC-ul și verificați dacă SmartControl Premium funcționează. Dacă nu, va trebui să dezinstalați și să reinstalați SmartControl pentru a vă asigura că este instalat driverul corect.

**Q2. SmartControl Premium funcționa bine înainte, acum însă nu mai funcționează deloc, ce trebuie să fac?**

**Răsp.:** Dacă următoarele acțiuni au fost executate, s-ar putea să fie necesar ca driverul monitorului să fie reinstalat.

- Schimbați adaptorul grafic video cu altul
- Actualizați driverul video
- Activități în SO, precum service pack sau fișier de corecție
- Rulați Windows Update și actualizați driver monitor și/sau video
- Windows a pornit cu monitorul oprit sau deconectat. Pentru a afla, faceți clic dreapta pe My Computer (calculatorul meu) și faceți clic pe Properties (proprietăți) -> Hardware -> Device Manager (manager de dispozitive). Dacă "Plug and Play Monitor" apare sub Monitor; atunci trebuie să reinstalați. Este necesar doar să dezinstalați SmartControl Premium și să îl reinstalați.

**Q3. După instalarea SmartControl Premium, atunci când fac clic pe fila SmartControl Premium, nu se afișează nimic nici după câteva secunde sau se afișează un mesaj de eroare, ce s-a întâmplat?**

**Răsp.:** Este posibil ca adaptorul grafic să nu fie compatibil cu SmartControl Premium. Dacă adaptorul grafic aparține unora

dintre mărcile menționate mai sus, încercați să descărcați cel mai actualizat driver al adaptorului grafic de pe site-ul web al companiilor corespunzătoare. Instalați driverul. Dezinstalați SmartControl Premium și reinstalați-l. Dacă acesta încă nu funcționează, ne pare rău, dar adaptorul grafic nu este acceptat. Vizitați site-ul Web Philips și verificați dacă este disponibil un driver Premium.

**Q4. Atunci când fac clic pe Product Information (informații produs), sunt afișate doar informații parțiale, ce s-a întâmplat?**

**Răsp.:** S-ar putea ca driverul adaptorului plăcii dvs. grafice să nu fie versiunea cea mai actualizată care suportă complet interfața DDC/CI. Încercați să descărcați cel mai actual driver de adaptor grafic de pe site-ul web al companiilor corespunzătoare. Instalați driverul. Dezinstalați SmartControl Premium și reinstalați-l.

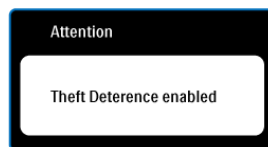

**Q5. Mi-am uitat PIN-ul pentru funcția Theft Deterrence (anti-furt). Ce pot să fac?**

**Răsp.:** Centrul de service Philips are dreptul de a solicita o identificare și o autorizație legale, în scopul stabilirii proprietarului monitorului.

Rețineți că funcția anti-furt este oferită gratuit. Administrarea codului PIN este responsabilitatea exclusivă a utilizatorului sau organizației care îl setează.

În cazul uitării codului PIN, centrul de service Philips îl poate reinițializa contra cost după prezentarea unui act de proprietate. Rețineți că această activitate nu este acoperită de termenii garanției standard.

**Q6. La un monitor cu funcția SmartImage, schema sRGB a funcției de temperatură a culorii din SmartControl Premium nu răspunde, care este motivul?**

**Răsp.:** Atunci când SmartImage este activat, schema sRGB este dezactivată automat. Pentru a utiliza sRGB trebuie să dezactivați SmartImage cu butonul  de pe rama față a monitorului.

## 8.3 Întrebări frecvente generale

**Q1:** Când instalez monitorul ce trebuie să fac dacă apare ecranul 'Cannot display this video mode (acest mod video nu poate fi afișat)?'

**Răsp.:** Rezoluția recomandată pentru acest monitor: 1280 × 1024 la 60 Hz.

- Deconectați toate cablurile, apoi conectați PC-ul dvs. la monitorul pe care l-ați utilizat anterior.
- În meniul Start al Windows, selectați Settings (setări)/Control Panel (panou de control). În fereastra Control Panel, selectați pictograma Display (afișaj). În Display Control Panel, selectați fila 'Settings'. În fila setări, în caseta cu eticheta 'desktop area' (zonă desktop), deplasați bara de glisare la 1280 × 1024 pixeli.
- Deschideți 'Advanced Properties' (proprietăți avansate) și setați Refresh Rate (rata de înprospătare) la 60 Hz, apoi faceți clic pe OK.
- Reporniți computerul și repetați pasul 2 și 3 pentru a verifica dacă PC-ul dvs. este setat la 1280 × 1024 la 60 Hz.
- Opriiți computerul, deconectați monitorul vechi și reconectați monitorul Philips.
- Porniți monitorul și apoi porniți PC-ul.

**Q2:** Care este rata de reînprospătare recomandată pentru monitor?

**Răsp.:** Rata de reînprospătare recomandată pentru monitoare este 60 Hz. În caz de orice perturbări pe ecran, o puteți seta până la 75 Hz pentru a vedea dacă elimină perturbarea.

**Q3:** Ce sunt fișierele .inf și .icm de pe CD-ROM? Cum instalez driverele (.inf și .icm)?

**Răsp.:** Acestea sunt fișiere driver pentru monitorul dvs. Urmați instrucțiunile din manualul dvs. de utilizator pentru a instala driverele. Computerul dvs. vă poate solicita drivere pentru monitor (fișiere .inf și .icm) sau un disc cu drivere atunci când instalați pentru prima dată monitorul. Urmați instrucțiunile pentru a introduce (CD-ROM însoțitor) inclus în acest pachet. Driverele pentru monitor (fișiere .inf și .icm) vor fi instalate automat.

**Q4:** Cum reglez rezoluția?

**Răsp.:** Placa video/driverul grafic și monitorul determină împreună rezoluțiile disponibile. Puteți selecta rezoluția dorită în Windows® Control Panel cu "Display properties" (proprietăți afișaj).

**Q5:** Ce se întâmplă dacă mă încurc atunci când efectuez reglarea monitorului din meniul OSD?

**Răsp.:** Apăsați butonul OK, apoi selectați 'Reset' pentru a reapela toate setările originale din fabrică.

**Q6:** Este ecranul monitorului rezistent la zgârieturi?

**Răsp.:** În general, se recomandă ca suprafața panoului să nu fie supusă șocurilor excesive și să fie protejată de obiecte ascuțite sau tăioase. Atunci când manipulați monitorul, asigurați-vă că nu este aplicată forță sau presiune pe suprafața panoului. Acest lucru poate afecta condițiile de garanție.

**Q7:** Cum trebuie să curăț suprafața monitorului?

**Răsp.:** Pentru curățare normală, folosiți o cârpă curată, moale. Pentru curățire extensivă, folosiți alcool izopropilic. Nu utilizați alți solvenți precum alcoolul etilic, etanolul, acetona, hexanul etc.

**Q8:** Pot să schimb setarea culorii monitorului meu?

**Răsp.:** Da, puteți să schimbați setarea culorilor prin comenzile OSD conform următoarei proceduri,

- Apăsați pe "OK" pentru afișarea meniului OSD (meniu de afișare pe ecran)
- Apăsați pe "Down Arrow" (Săgeată în jos) pentru a selecta opțiunea "Color" (Culoare), apoi apăsați pe OK pentru a introduce cele trei setări de culoare prezentate în continuare.

1. Color Temperature (temperatură culoare); cele șase setări sunt 5000K, 6500K, 7500K, 8200K, 9300K și 11500K. Cu setările din intervalul 5000K imaginea pare "caldă", cu o nuanță de culoare roșu-alb, în timp ce temperatura 11500K redă o "nuanță rece, albastru-alb".
2. sRGB; aceasta este o setare standard pentru asigurarea schimbului corect de culori între diferite dispozitive (de ex. camere digitale, monitoare, imprimante, scanere etc)
3. User Define (definit de utilizator); utilizatorul poate alege setarea de culoare preferată prin reglarea culorilor roșu, verde și albastru.

 **Observație**

O măsurare a culorii luminii radiate de un obiect în timp ce este încălzit. Această măsurare este exprimată pe scară absolută, (grade Kelvin). Temperaturi Kelvin mai mici precum 2004K reprezintă roșu; temperaturi mai mari precum 9300K sunt albastru. Temperatura neutră este alb, la 6504K.

**Q9:** Pot conecta monitorul meu la orice PC, stație de lucru sau Mac?

**Răsp.:** Da. Toate monitoarele Philips sunt complet compatibile cu PC-urile, Mac-urile și stațiile de lucru standard. S-ar putea să aveți nevoie de un adaptor de cablu pentru a conecta monitorul la sistemul Mac. Vă recomandăm să contactați reprezentantul de vânzări Philips pentru mai multe informații.

**Q10:** Monitoarele Philips sunt Plug-and-Play?

**Răsp.:** Da, monitoarele sunt compatibile Plug-and-Play cu Windows 7, Vista, XP, NT, Mac OS X și Linux.

**Q11:** Ce este aderența imaginii sau arderea imaginii sau persistența imaginii sau imaginea fantomă la panourile monitoarelor?

**Răsp.:** Afișarea neîntreruptă a imaginilor statice pe o perioadă extinsă de timp poate cauza "arderea", cunoscută și ca "persistența imaginii" sau "imaginea fantomă", pe ecranul dvs. "Imaginile remanente", "post-imaginile" sau "imaginile fantomă" reprezintă un fenomen binecunoscut în tehnologia panourilor pentru monitor. În majoritatea cazurilor, "imaginea arsă" sau "persistența imaginii" sau "imaginea fantomă" va dispărea gradat într-o perioadă de timp după ce alimentarea este oprită. Activați întotdeauna un program screen saver cu mișcare când lăsați monitorul nesupraveheat.

Activați o aplicație de reîmprospătare periodică a ecranului dacă monitorul va afișa conținut static imobil.

 **Avertisment**

Dacă nu se activează screen saver-ul sau nu se modifică periodic imaginea afișată, este posibil să apară o imagine remanentă care nu va mai dispărea și nu va putea fi eliminată. Deteriorarea menționată mai sus nu este acoperită de garanție.

**Q12: De ce ecranul meu nu afișează text clar și caracterele afișate nu sunt uniforme?**

**Răsp.:** Monitorul dvs. funcționează cel mai bine la rezoluția nativă de 1280 × 1024 la 60 Hz. Pentru cea mai bună afișare utilizați această rezoluție.



© 2012 Koninklijke Philips Electronics N.V. Toate drepturile rezervate.

Philips și emblema ecuson Philips sunt mărci înregistrate ale Koninklijke Philips Electronics N.V. și sunt utilizate sub licență de către Koninklijke Philips Electronics N.V.

Specificațiile tehnice pot fi modificate fără preaviz.

M419SE2Q